

**ERKADO**

vrata so naš svet



**JEKLENA VRATA  
KATALOG  
2025/2026**

Izdaja I/2026/A  
velja od 1.01.2026

SL



SINGEN 6 z zaključkom LABEL BLACK STR, furnir ANTRACITNA SVILNATA z mat površino.

## **ERKADO**

Vrata proizvajamo že skoraj 50 let. V tem času smo se iz majhne mizarске delavnice, ki je proizvajala lesene izdelke za potrebe lokalne skupnosti, preobrazili v enega vodilnih proizvajalcev vrat na poljskem trgu. V našem 50.000 kvadratnih metrov velikem obratu uporabljamo stroje, ki so zasnovani posebej za nas in temeljijo na najsodobnejši tehnologiji. Letna proizvodnja znaša približno 750.000 vratnih kril, ki najdejo zadovoljne kupce v najrazličnejših koncih sveta. Naši izdelki so znani predvsem po visoki kakovosti ter privlačnem in vsestranskem dizajnu.

Vsako naročilo je za nas pomembno - ne glede na to, ali gre za majhno naročilo, ki obsega eno krilo, ali za naročilo, ki ga izvedemo za velike naročnike. Prepričani smo, da je to pravi način, da postanemo boljši proizvajalec.

Jeklena vrata so najnovejši izdelek v ponudbi Erkado. Proizvajajo se z uporabo lastne tehnologije, s pomočjo sodobne proizvodne linije.

Naše ideje in načrte smo preoblikovali v prave izdelke, ki smo jih preizkusili, da bi zagotovili nujne parametre in zmožljivosti. Prepričani smo, da so rezultat teh prizadevanj izdelki, ki zagotavljajo občutek udobja in varnosti. Upamo, da boste ob nakupu naših vrat doživeli enak občutek.

# KAZALO

DEKORJI .....	4
LINIJA VRAT .....	5
VRSTE KONSTRUKCIJ VRAT .....	11
THERMO HOT 88] .....	12
THERMO HOT 78] .....	14
THERMO 78] .....	16
THERMO 64] .....	18
VRSTE ZAKLJUČKOV .....	20
MODELI VRAT:	
HORN .....	23
LANGEN <b>NOVO</b> .....	24
TREBUR <b>NOVO</b> .....	26
ARENDAL <b>NOVO</b> .....	28
WELS .....	30
BAZYLEA .....	31
LAHTI <b>NOVO</b> .....	32
HELMOND <b>NOVO</b> .....	33
UTRECHT <b>NOVO</b> .....	34
FRYBURG .....	35
LEIMEN .....	36
AMBERG .....	37
LINDEN .....	38
MURTER .....	39
ROTTERDAM .....	40
EBERN .....	41
WIENER .....	42
SION .....	43
SINGEN .....	44
SELTERS .....	45
SAMEDAN .....	46
RODING .....	47
MELK .....	48
LUCERNA .....	49
KREBEN .....	50
LEOBEN .....	51
ALTA <b>NOVO</b> .....	52
LUTTER .....	54
BIENE .....	55
KELLA .....	56
SOLID .....	57
TOPLOTNA PREHODNOST .....	58
SVETLOBNI DELI .....	62
TEHNIČNI PODATKI:	
PODBOJI .....	59
DIMENZIJE VRAT .....	60
MERE ZASTEKLITVE ZNOTRAJ DEKORATIVNE PLOŠČE .....	64
NAČINI ODPIRANJA .....	65
DODATKI .....	66

# DEKORJI

Naša vrata so izdelana iz jeklene pločevine zaščitene s PVC-furnirjem. Izberite barvo, zaradi katere bodo vaša vrata edinstvena.

## PVC-FURNIR

Gre za izdelek, zasnovan za uporabo na prostem. PVC-furnir odlikuje visoka odpornost na spremenljive vremenske razmere in UV-sevanje.

Tekstura, prilagojena dekorativnemu motivu, zagotavlja visoko estetsko privlačnost izdelka.

**5 LET**  
GARANCIJE  
ZA FURNIR <sup>2)</sup>



## OKVIRJI

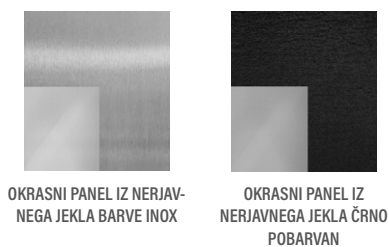

## ZASTEKLITVE

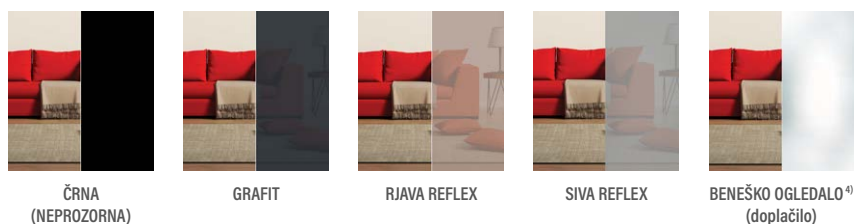

<sup>1)</sup> Dekor HRAST NARAVEN PREČNI le na krilu. Podboj na voljo tudi z dekorjem HRAST NARAVEN.

<sup>2)</sup> Velja za odpornost proti UV-žarkom ob ohranjanju zahtev iz garancijskega lista.

<sup>3)</sup> Dekor je na voljo samo z okrasnim kotnikom v črni barvi ali inox na robu krila na strani ključavnice (ne velja za LANGEN 2, 7, 9 in 11, BAZYLEA 2, LEIMEN 3 in 5).

<sup>4)</sup> Sprememba atmosferskega tlaka lahko povzroči rahlo popačenje odbite slike v beneškem ogledalu.

<sup>5)</sup> Steklo s spremenljivo prosojnostjo. Sprememba se doseže z nizkonapetostnim tokom na steklo. Brez toka je steklo videti matirano in belo ali sivo. Aktivira se z gumbom, nameščenim na okvirju vrat (za vrati), ali gumbom, npr. na osvetlitvi. Ko je prozorno, ima steklo nežen bel ali siv sijaj.

# LINIJA VRAT

## LINIJA HORN

s. 23



HORN 1

HORN 2

HORN 4

HORN 5

## LINIJA LANGEN

s. 24

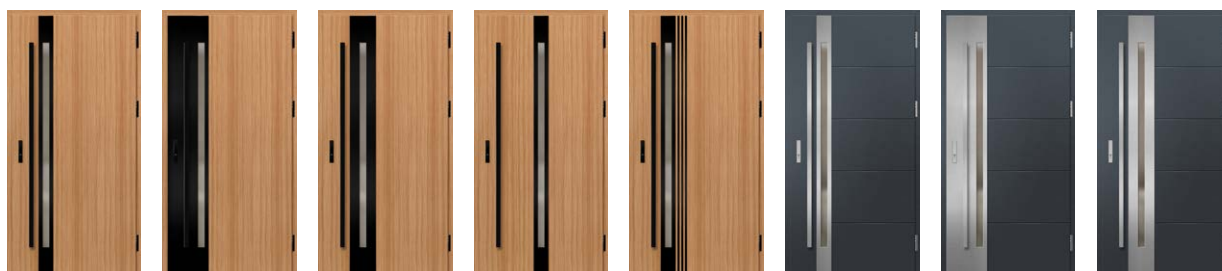

LANGEN 1

LANGEN 2

LANGEN 3

LANGEN 4

LANGEN 5

LANGEN 6

LANGEN 7

LANGEN 8



LANGEN 9

LANGEN 10

LANGEN 11

LANGEN 12

**NOVO**

## LINIJA TREBUR

s. 26

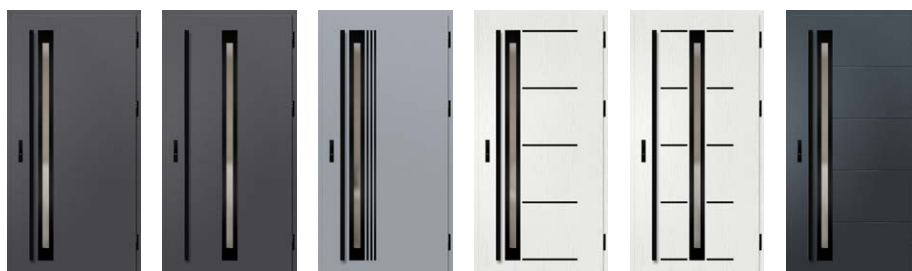

TREBUR 1

TREBUR 2

TREBUR 4

TREBUR 7

TREBUR 8

TREBUR 10



TREBUR 11

TREBUR 12

TREBUR 13

TREBUR 14

**NOVO**

# LINIJA VRAT

## LINIJA ARENDAL

s. 28



ARENDAL 1

ARENDAL 2

ARENDAL 3

ARENDAL 4

ARENDAL 5

ARENDAL 6

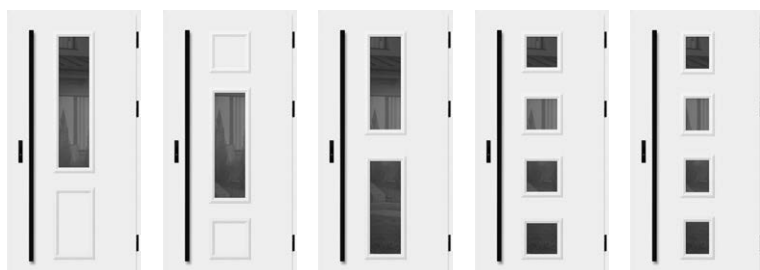

ARENDAL 7

ARENDAL 8

ARENDAL 9

ARENDAL 10

ARENDAL 11

**NOVO**

## LINIJA WELS

s. 30



WELS 1

WELS 2

WELS 3

WELS 4

WELS 5

WELS 7

## LINIJA BAZYLEA

s. 31



BAZYLEA 1

BAZYLEA 2

BAZYLEA 3

BAZYLEA 4

BAZYLEA 5

## LINIJA LAHTI

s. 32



LAHTI 1

LAHTI 2

LAHTI 3

LAHTI 4

LAHTI 5

LAHTI 6

**NOVO**

# LINIJA VRAT

## LINIJA HELMOND

s. 33

**NOVO**

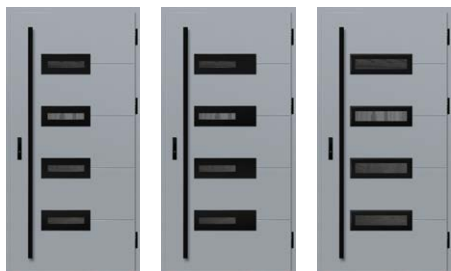

HELMOND 1

HELMOND 2

HELMOND 3

## LINIJA UTRECHT

s. 34

**NOVO**



UTRECHT 1

UTRECHT 2

UTRECHT 3

UTRECHT 4

UTRECHT 5

## LINIJA FRYBURG

s. 35



FRYBURG 3

FRYBURG 4

FRYBURG 5

FRYBURG 6

## LINIJA LEIMEN

s. 36



LEIMEN 1

LEIMEN 2

LEIMEN 3

LEIMEN 4

LEIMEN 5

## LINIJA AMBERG

s. 37



AMBERG 1

AMBERG 2

AMBERG 3

AMBERG 4

ZAŠČITEN VZOREC

**ERKADO**

No 008724926-0001

# LINIJA VRAT

## LINIJA LINDEN

s. 38



LINDEN 1

LINDEN 2

LINDEN 3

LINDEN 4

LINDEN 5

LINDEN 6

ZAŠČITEN VZOREC

**ERKADO**

No 008724926-0002  
No 008724926-0003  
No 008724926-0004

## LINIJA MURTER

s. 39



MURTER 1

MURTER 2

MURTER 3

MURTER 4

MURTER 5

MURTER 6

ZAŠČITEN VZOREC

**ERKADO**

No 008724926-0005  
No 008724926-0006  
No 008724926-0007

## LINIJA ROTTERDAM

s. 40



ROTTERDAM 1

ROTTERDAM 2

ROTTERDAM 3

ROTTERDAM 4

## LINIJA EBERN

s. 41

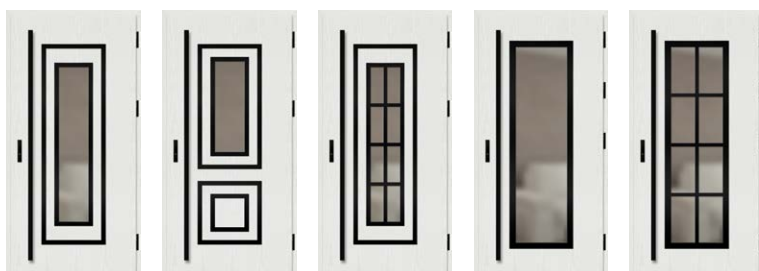

EBERN 1

EBERN 2

EBERN 3

EBERN 4

EBERN 5

## LINIJA WIENER

s. 42



WIENER 1

WIENER 2

WIENER 3

## LINIJA SION

s. 43



SION 1

SION 2

# LINIJA VRAT

## LINIJA SINGEN

s. 44



SINGEN 1

SINGEN 2

SINGEN 3

SINGEN 4

SINGEN 5

SINGEN 6

## LINIJA SELTERS

s. 45



SELTERS 1

SELTERS 2

SELTERS 3

SELTERS 4

SELTERS 5

SELTERS 6

SELTERS 7

ZAŠČITEN VZOREC

**ERKADO**

No 008724926-0008

No 008724926-0009

No 008724926-0010

## LINIJA SAMEDAN

s. 46



SAMEDAN 1

SAMEDAN 2

SAMEDAN 3

SAMEDAN 4

SAMEDAN 5

## LINIJA RODING

s. 47



RODING 1

RODING 2

## LINIJA MELK

s. 48



MELK 1

MELK 2

## LINIJA LUCERNA

s. 49

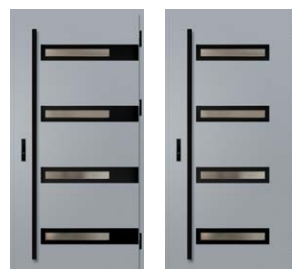

LUCERNA 1

LUCERNA 2

## LINIJA KREBEN

s. 50



KREBEN 1

KREBEN 2

## LINIJA LEOBEN

s. 51



LEOBEN 1

LEOBEN 2

LEOBEN 3

LEOBEN 4

# LINIJA VRAT

## LINIJA ALTA

s. 52

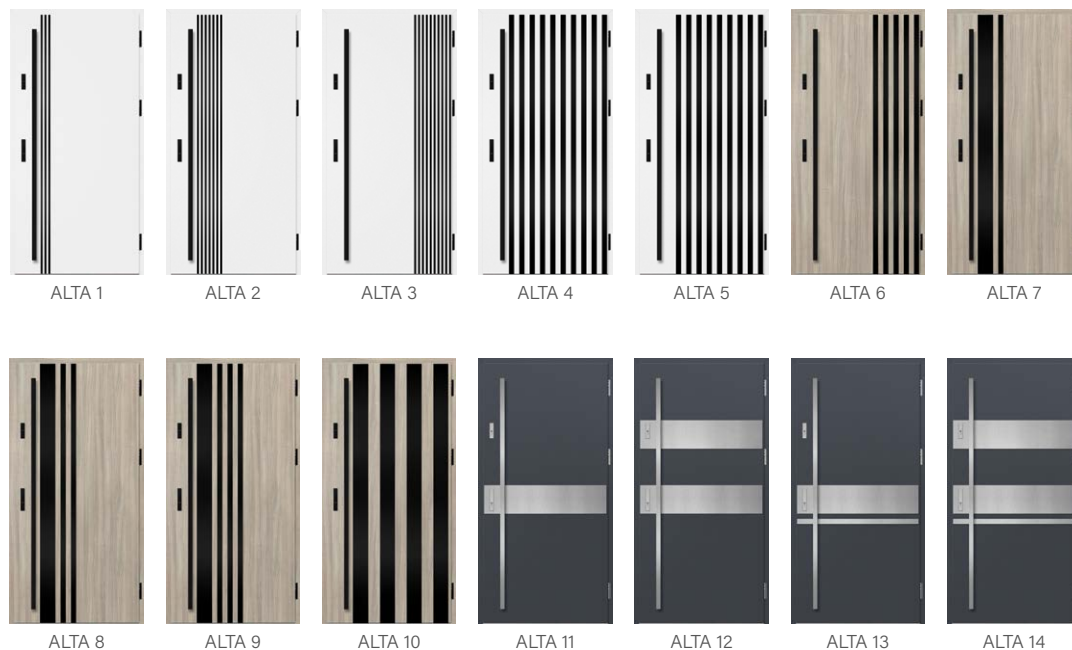

## LINIJA LUTTER

s. 54



## LINIJA BIENE

s. 55



## LINIJA KELLA

s. 56



## LINIJA SOLID

s. 57



# VRSTE KONSTRUKCIJ

88  
THERMO HOT

## THERMO HOT 88



TOPLOTNA IZOLACIJA  
 $U_d=0,60 \text{ W}/(\text{m}^2\text{K})^1$



DEBELINA KRILA  
88 mm

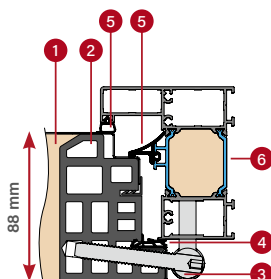

ALU PODBOJ

78  
THERMO HOT

## THERMO HOT 78



TOPLOTNA IZOLACIJA  
 $U_d=0,63 \text{ W}/(\text{m}^2\text{K})^1$



DEBELINA KRILA  
78 mm

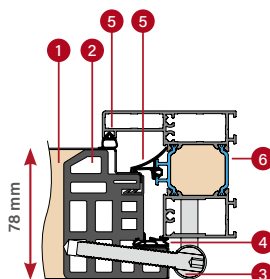

ALU PODBOJ

78  
THERMO

## THERMO 78



TOPLOTNA IZOLACIJA  
 $U_d=0,64 \text{ W}/(\text{m}^2\text{K})^1$



DEBELINA KRILA  
78 mm

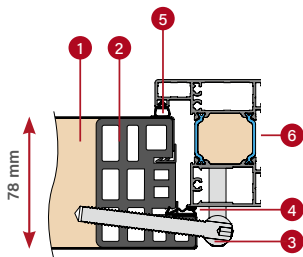

ALU PODBOJ

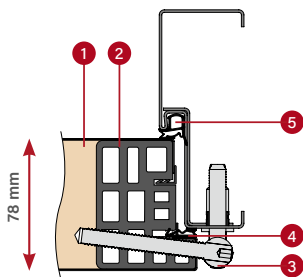

JEKLENI PODBOJ

64  
THERMO

## THERMO 64

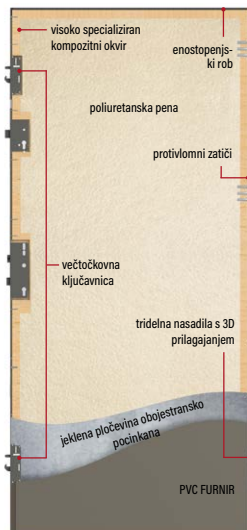

TOPLOTNA IZOLACIJA  
 $U_d=0,77 \text{ W}/(\text{m}^2\text{K})^1$



DEBELINA KRILA  
64 mm

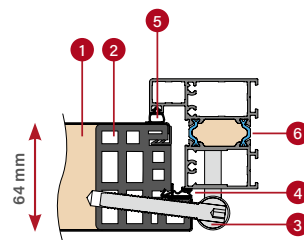

ALU PODBOJ

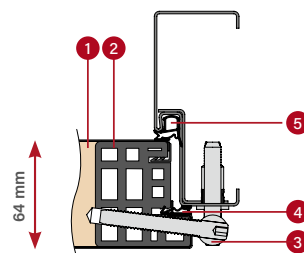

JEKLENI PODBOJ

1 polnilo: pena

2 okvir iz visoko specializiranega kompozitnega materiala, odpornega na neugodne vremenske razmere

**NOVO**

3 nasadilo

4 tesnilo krila

5 tesnilo podboja

6 toplotno-izolacijska pregrada za ali podboj

\* Velja za polna vrata brez zasteklitve, referenčne dimenzije 1230 x 2180 mm, z alu podbojem (podrobnosti na s. 58).

# VRATA THERMO HOT 88



toplotna izolacija  
 $U_d=0,60 \text{ W} / (\text{m}^2\text{K})^1$

## STANDARDNA OPREMA IN OPREMA ZA DOPLAČILO



tri nasadila s tremi točkami s 3D-prilagajanjem, pokrovi za nasadila, črna, srebrna ali staro zlato



alu podboj



avtomatsko tesnilo<sup>3)</sup>

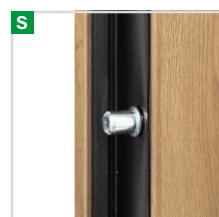

4 protivlomni zatiči



topli alu prag in četrto tesnilo v spodnjem delu krila

**S**

polna zaporna pločevina s prilagodljivo pritiska

**S**

večtočkovna ključavnica

**D**

večtočkovna ključavnica z zgornjo ključavnico

**NOVO** LAHTI 2, naravni hrast, LABEL BLACK STR

**S** standard po ceni vrst

**Č** neobvezno za doplačilo

<sup>1)</sup> Velja za polna vrata brez zasteklitve, referenčne dimenzije 1230 x 2180 mm, z alu podbojem.

<sup>2)</sup> Da bi bila zastekljena vrata uvrščena v razred RC2, morajo imeti paket zasteklitve RC2, ki je na voljo za doplačilo. Pri uporabi vložka ErkadoSmart vrata ne ustrezajo razredu RC2.

<sup>3)</sup> Pri uporabi kapljaste tesnilne letve je spodnja letev izdelana iz lepljenega lesa.

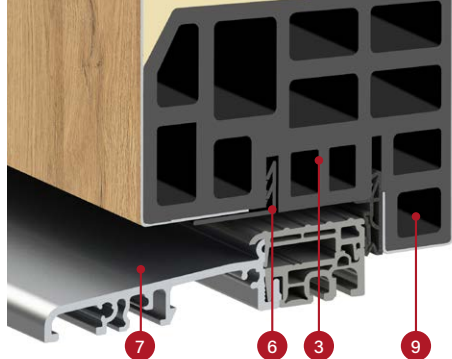

prerez krila THERMO HOT 88 s tesnilom in brez avtomatskega tesnila, alu prag



## KONSTRUKCIJA:

- 1 krilo napolnjeno s poliuretansko peno (PUR)
- 2 krilo prekrito z pocinkano jekleno pločevino debeline 0,6 mm, pločevina pa prevlečena s PVC-furnirjem, ki je odporen na UV-sevanje
- 3 okvir iz visoko specializiranega kompozitnega materiala, odpornega na neugodne vremenske razmere **NOVO**
- 4 tridelna nasadila s 3D prilagajanjem
- 6 zaključna letev, ki zagotavlja estetski videz izdelka
- 7 topel alu prag
- 8 avtomatsko tesnilo (za doplačilo) zagotavlja dodatno tesnjenje vrat v predelu praga. Pri uporabi je spodnja letev v krilu izdelana iz lepljenega lesa.
- 9 pripira na pragu (t.i. četrta pripira) izjemno izboljša tesnost vrat po celotnem obodu krila
- 10 alu pokrovi za nasadila, barva: črna, srebrna ali starano zlato
- 11 alu podboj s toplotno predgrado, ki zagotavlja boljšo toplotno izolacijo
- 12 centralno tesnilo podboja
- 13 tesnilo podboja in krila
- 14 visoko izolacijsko polnilo XPS

## STANDARDNA OPREMA:

1. Vratno krilo s pripiro na štirih straneh, z okvirjem iz visoko specializiranega kompozitnega materiala **NOVO**, napolnjeno s PUR-peno, opremljeno s:
  - 3 nasadili s 3D prilagajanjem in pokrovi
  - 4 protivlomni zatiči
  - večtočkovno ključavnico kavelj-zatič s tremi točkami zapiranja, srebrna ali za doplačilo-črna
  - zaključnimi letvami
2. Alu podboj, pobarvan črno in polepljen s furnirjem iste barve, kot je krilo, opremljen s toplim alu pragom in polno zaporno pločevino s prilagajanjem pritiska.
3. Zasteklitvena enota iz štirih stekel, v standardu črni topli medstekelni okvir z izboljšanimi parametri toplotne izolacije.

prerez alu podboja za krilo THERMO HOT 88



debelina vratnega krila 88 mm



standard WT25



energetska učinkovitost



CE izjava o skladnosti



odlična izbira za pasivno hišo

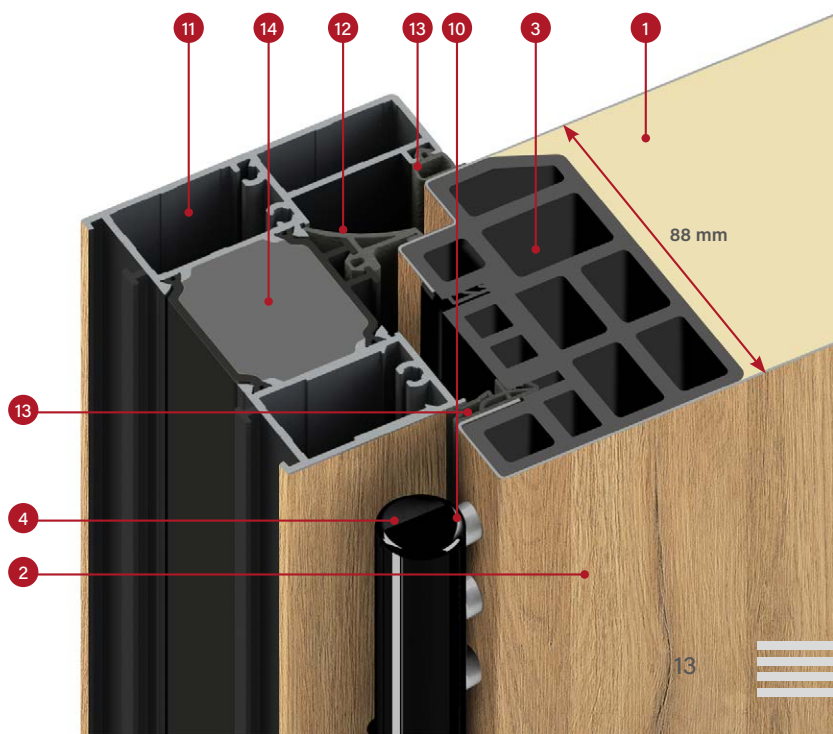

# VRATA THERMO HOT 78



toplotna izolacija  
 $U_d=0,63 \text{ W}/(\text{m}^2\text{K})^1$

## STANDARDNA OPREMA IN OPREMA ZA DOPLAČILO



tri nasadila s tremi točkami s 3D-prilagajanjem, pokrovi za nasadila, črna, srebrna ali staro zlato



alu podboj



avtomatsko tesnilo<sup>3)</sup>

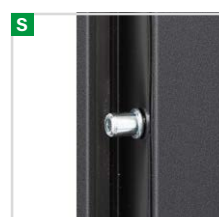

4 protivlomni zatiči

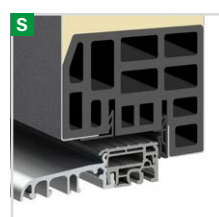

topli alu prag in četrto tesnilo v spodnjem delu krila

**S**

polna zaporna pločevina s prilagoditvijo pritiska

**S**

večtočkovna ključavnica

**D**

večtočkovna ključavnica z zgornjo ključavnico

**NOVO** UTRECHT 4, antracitna gladka, LABEL INOX

**S** standard po ceni vrat

**Č** neobvezno za doplačilo

<sup>1)</sup> Velja za polna vrata brez zasteklitve, referenčne dimenzije 1230 x 2180 mm, z alu podbojem.

<sup>2)</sup> Da bi bila zastekljena vrata uvrščena v razred RC2, morajo imeti paket zasteklitve RC2, ki je na voljo za doplačilo. Pri uporabi vložka ErkadoSmart vrata ne ustrezajo razredu RC2.

<sup>3)</sup> Pri uporabi kapljaste tesnilne letve je spodnja letev izdelana iz lepljenega lesa.

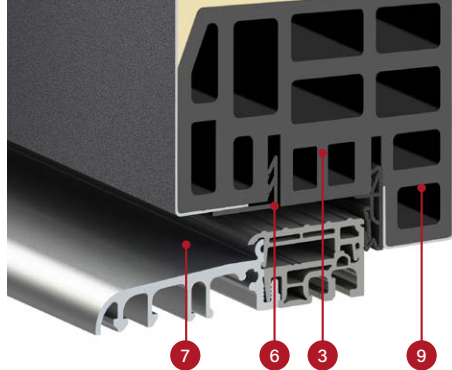

prezrez krila THERMO HOT 78 s tesnilom  
in brez avtomatskega tesnila, alu prag

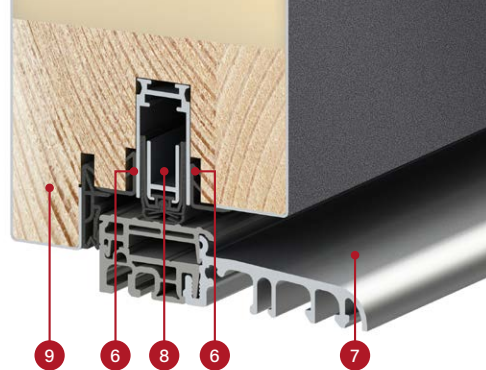

## KONSTRUKCIJA:

- 1 krilo napolnjeno s poliuretansko peno (PUR)
- 2 krilo prekrito z pocinkano jekleno pločevino debeline 0,6 mm, pločevina pa prevlečena s PVC-furnirjem, ki je odporen na UV-sevanje
- 3 okvir iz visoko specializiranega kompozitnega materiala, odpornega na neugodne vremenske razmere **NOVO**
- 4 tridelna nasadila s 3D prilagajanjem
- 6 zaključna letev, ki zagotavlja estetski videz izdelka
- 7 topel alu prag
- 8 avtomatsko tesnilo (za doplačilo) zagotavlja dodatno tesnjenje vrat v predelu praga. Pri uporabi je spodnja letev v krilu izdelana iz lepljenega lesa.
- 9 pripira na pragu (t.i. četrta pripira) izjemno izboljša tesnost vrat po celotnem obodu krila
- 10 alu pokrovi za nasadila, barva: črna, srebrna ali starano zlato
- 11 alu podboj s toplotno predgrado, ki zagotavlja boljšo toplotno izolacijo
- 12 centralno tesnilo podboja
- 13 tesnilo podboja in krila
- 14 visoko izolacijsko polnilo XPS

## STANDARDNA OPREMA:

1. Vratno krilo s pripiro na štirih straneh, z okvirjem iz visoko specializiranega kompozitnega materiala **NOVO**, napolnjeno s PUR-peno, opremljeno s:
  - 3 nasadili s 3D prilagajanjem in pokrovi
  - 4 protivlomni zatiči
  - večtočkovno ključavnico kavelj-zatič s tremi točkami za piranja, srebrna ali za doplačilo-črna
  - zaključnimi letvami
2. Alu podboj, pobarvan črno in polepljen s furnirjem iste barve, kot je krilo, opremljen s toplim alu pragom in polno zaporno pločevino s prilagajanjem pritiska.
3. Zasteklitvena enota iz štirih stekel, v standardu črni topli medstekelni okvir z izboljšanimi parametri toplotne izolacije.



debelina vratnega  
krila 78 mm



standard WT25



energetska učinkovitost



CE izjava o skladnosti



odlična izbira za pasivno hišo

prezrez alu podboja za krilo  
THERMO HOT 78

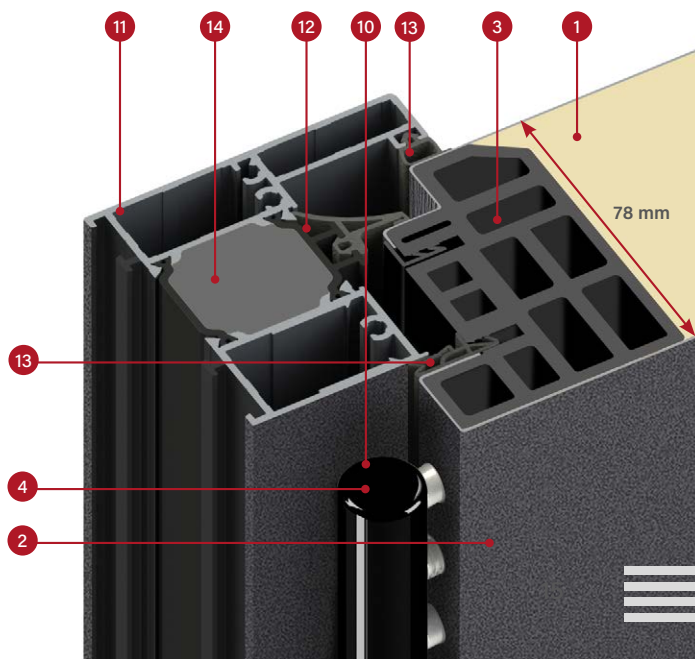

# VRATA THERMO 78



toplotna izolacija  
Ud=0,64 w/ (m²K) <sup>1)</sup>

## STANDARDNA OPREMA IN OPREMA ZA DOPLAČILO



tri nasadila s tremi točkami s 3D-prilagajanjem, pokrovi za nasadila, črna, srebrna ali staro zlato

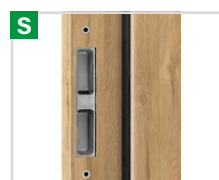

jekleni podboj z nastavljivimi zapahi



alu podboj



avtomatsko tesnilo <sup>4)</sup>

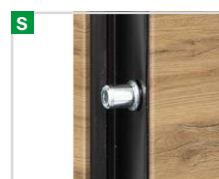

4 protivlomni zatiči



topli alu prag in četrto tesnilo v spodnjem delu krila

**S**

polna zaporna pločevina s prilagoditvijo pritiska <sup>3)</sup>

**S**

večtočkovna ključavnica brez zgornje ključavnice

**D**

večtočkovna ključavnica z zgornjo ključavnico

**NOVO** HELMOND 2, hrast naravni prečni, LABEL BLACK STR

**S** standard po ceni vrat

**Č** neobvezno za doplačilo

<sup>1)</sup> Velja za polna vrata brez zasteklitve, referenčne dimenzije 1230 x 2180 mm, z alu podbojem.

<sup>2)</sup> Da bi bila zastekljena vrata uvrščena v razred RC2, morajo imeti paket zasteklitve RC2, ki je na voljo za doplačilo. Pri uporabi vložka ErkadoSmart vrata ne ustrezajo razredu RC2.

<sup>3)</sup> Na voljo le za alu podboj. Polna zaporna pločevina ni na voljo za jekleni podboj.

<sup>4)</sup> Pri uporabi kapljaste tesnilne letve je spodnja letev izdelana iz lepjenega lesa.

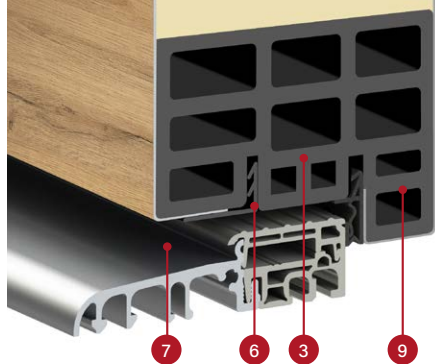

prerez krila THERMO 78 s tesnilom in brez avtomatskega tesnila, alu prag

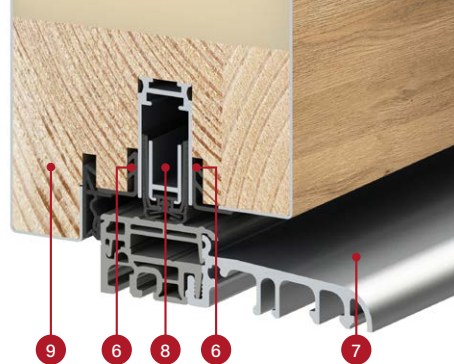

## KONSTRUKCIJA:

- 1 krilo napolnjeno s poliuretansko peno (PUR)
- 2 krilo prekrito z pocinkano jekleno pločevino debeline 0,6 mm, pločevina pa prevlečena s PVC-furnirjem, ki je odporen na UV-sevanje
- 3 okvir iz visoko specializiranega kompozitnega materiala, odpornega na neugodne vremenske razmere **NOVO**
- 4 tridelna nasadila s 3D prilagajanjem
- 6 zaključna letev, ki zagotavlja estetski videz izdelka
- 7 topel alu prag
- 8 avtomatsko tesnilo (za doplačilo) zagotavlja dodatno tesnjenje vrat v predelu praga. Pri uporabi je spodnja letev v krilu izdelana iz lepljenega lesa.
- 9 pripira na pragu (t.i. četrta pripira) izjemno izboljša tesnost vrat po celotnem obodu krila
- 10 alu pokrovi za nasadila, barva: črna, srebrna ali starano zlato
- 11 alu podboj (za doplačilo) s toplotno pregrado, ki zagotavlja boljšo toplotno izolacijo (v primerjavi z jeklenim podbojem)
- 12 jekleni podboj iz pocinkane pločevine debeline 1,5 mm, barva vrat ali katerakoli barva iz barvne palete
- 13 tesnilo podboja in krila
- 14 visoko izolacijsko polnilo XPS

## STANDARDNA OPREMA:

1. Vratno krilo s pripiro na štirih straneh, z okvirjem iz visoko specializiranega kompozitnega materiala **NOVO**, napolnjeno s PUR-peno, opremljeno s:
  - 3 nasadili s 3D prilagajanjem in pokrovi
  - 4 protivlomni zatiči
  - večtočkovno ključavnico kavelj-zatič s tremi točkami za piranje, srebrna ali za doplačilo-črna
  - zaključnimi letvami
2. Jekleni podboj, pocinkan in polepljen s furnirjem barve vratnega krila, opremljen s toplim alu pragom
3. Zasteklitvena enota iz štirih stekel, v standardu črni topli medstekelni okvir z izboljšanimi parametri toplotne izolacije.



debelina vratnega krila 78 mm



standard WT25



energetska učinkovitost



CE izjava o skladnosti



odlična izbira za pasivno hišo (z alu podbojem)

prerez jeklenega podboja za krilo THERMO 78

prerez alu podboja za krilo THERMO 78

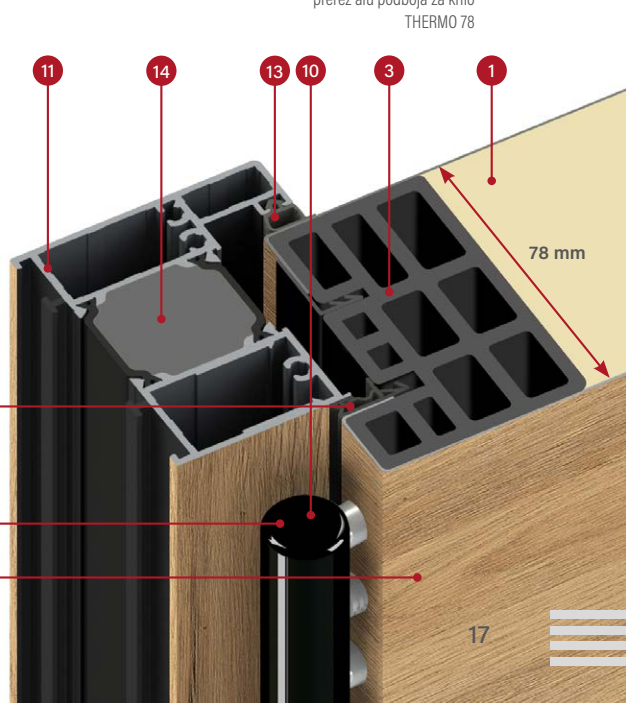
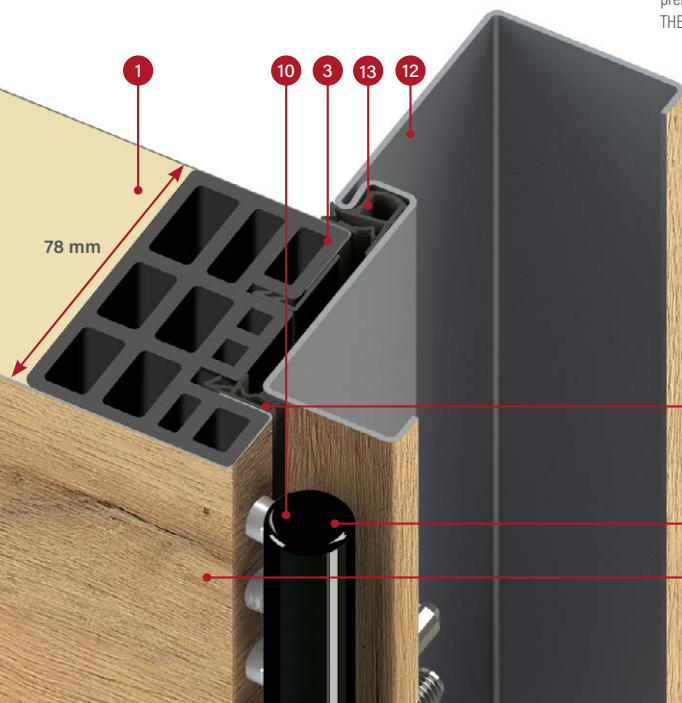

# VRATA THERMO 64



toplotna izolacija  
Ud=0,77 w/ (m<sup>2</sup>K)<sup>1)</sup>

## STANDARDNA OPREMA IN OPREMA ZA DOPLAČILO

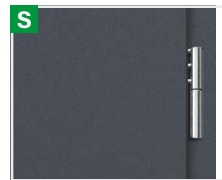

tri nasadila s tremi točakmi s 3D-prilagajanjem, pokrovi za nasadila, črna, srebrna ali staro zlato



jekleni podboj z nastavljivimi zapahi



alu podboj



avtomatsko tesnilo<sup>4)</sup>



4 protivlomni zatiči

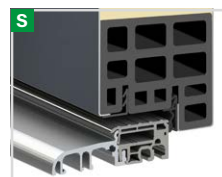

topli alu prag in četrto tesnilo v spodnjem delu krila

**S**

polna zaporna pločevina s prilagodljivo pritiska<sup>3)</sup>

**S**

večtočkovna ključavnica brez zgornje ključavnice

**D**

večtočkovna ključavnica z zgornjo ključavnico

BAZYLEA 5, antracitna svilnata, LABEL INOX

**S** standard po ceni vrat

**Č** neobvezno za doplačilo

<sup>1)</sup> Velja za polna vrata brez zasteklitve, referenčne dimenzije 1230 x 2180 mm, z alu podbojem.

<sup>2)</sup> Da bi bila zastekljena vrata uvrščena v razred RC2, morajo imeti paket zasteklitve RC2, ki je na voljo za doplačilo. Pri uporabi vložka ErkadoSmart vrata ne ustrezajo razredu RC2.

<sup>3)</sup> Na voljo le za alu podboj. Polna zaporna pločevina ni na voljo za jekleni podboj.

<sup>4)</sup> Pri uporabi kapljaste tesnilne letve je spodnja letev izdelana iz lepjenega lesa.

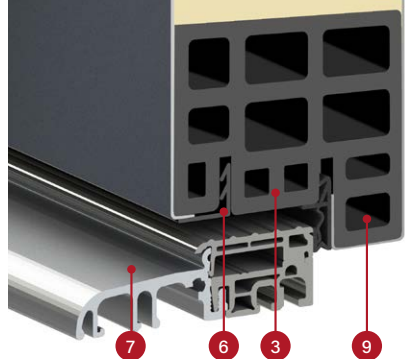

prerez krila THERMO 64 s tesnilom in brez avtomatskega tesnila, alu prag

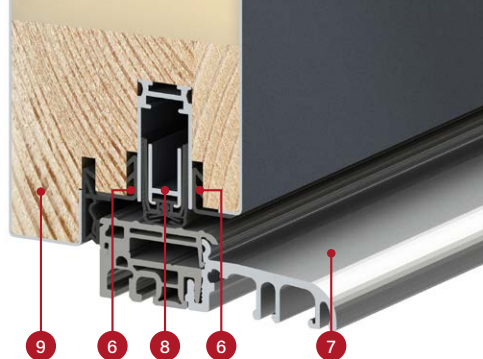

## KONSTRUKCIJA:

- 1 krilo napolnjeno s poliuretansko peno (PUR)
- 2 krilo prekrito z pocinkano jekleno pločevino debeline 0,6 mm, pločevina pa prevlečena s PVC-furnirjem, ki je odporen na UV-sevanje
- 3 okvir iz visoko specializiranega kompozitnega materiala, odpornega na neugodne vremenske razmere **NOVO**
- 4 tridelna nasadila s 3D prilagajanjem
- 6 zaključna letev, ki zagotavlja estetski videz izdelka
- 7 topel alu prag
- 8 avtomatsko tesnilo (za doplačilo) zagotavlja dodatno tesnjenje vrat v predelu praga. Pri uporabi je spodnja letev v krilu izdelana iz lepljenega lesa.
- 9 pripira na pragu (t.i. četrta pripira) izjemno izboljša tesnost vrat po celotnem obodu krila
- 10 alu pokrovi za nasadila, barva: črna, srebrna ali starano zlato
- 11 alu podboj (za doplačilo) s toplotno pregrado, ki zagotavlja boljšo toplotno izolacijo (v primerjavi z jeklenim podbojem)
- 12 jekleni podboj iz pocinkane pločevine debeline 1,5 mm, barva vrat ali katerakoli barva iz barvne palete
- 13 tesnilo podboja in krila
- 14 visoko izolacijsko polnilo XPS

## STANDARDNA OPREMA:

1. Vratno krilo s pripiro na štirih straneh, z okvirjem iz visoko specializiranega kompozitnega materiala **NOVO**, napolnjeno s PUR-peno, opremljeno s:
  - 3 nasadili s 3D prilagajanjem in pokrovi
  - 4 protivlomni zatiči
  - večtočkovno ključavnico kavelj-zatič s tremi točkami za piranja, srebrna ali za doplačilo-črna
  - zaključnimi letvami
2. Jekleni podboj, pocinkan in polepljen s furnirjem barve vratnega krila, opremljen s toplim alu pragom.
3. Zasteklitvena enota iz štirih stekel, v standardu črni topli medstekelni okvir z izboljšanimi parametri toplotne izolacije.



debelina vratnega krila 64 mm



standard WT25



energetska učinkovitost



CE izjava o skladnosti

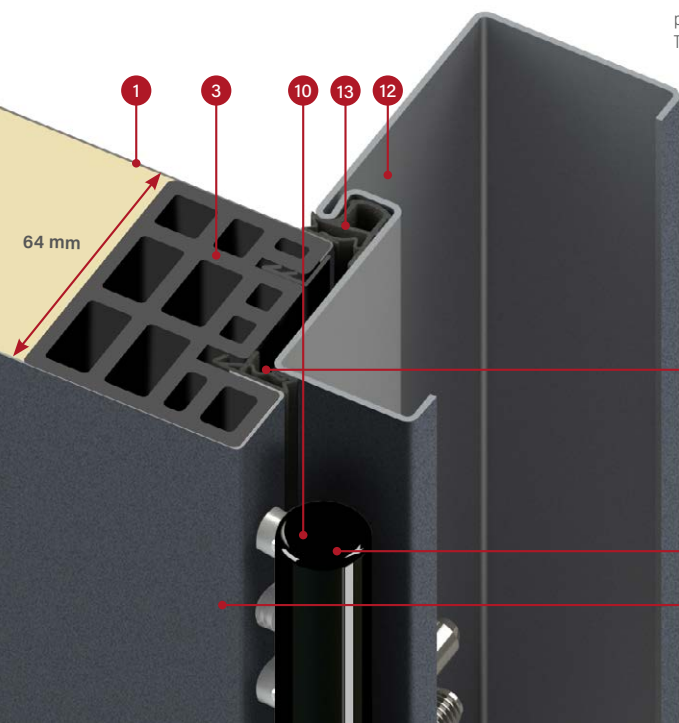

prerez jeklenega podboja za krilo THERMO 64

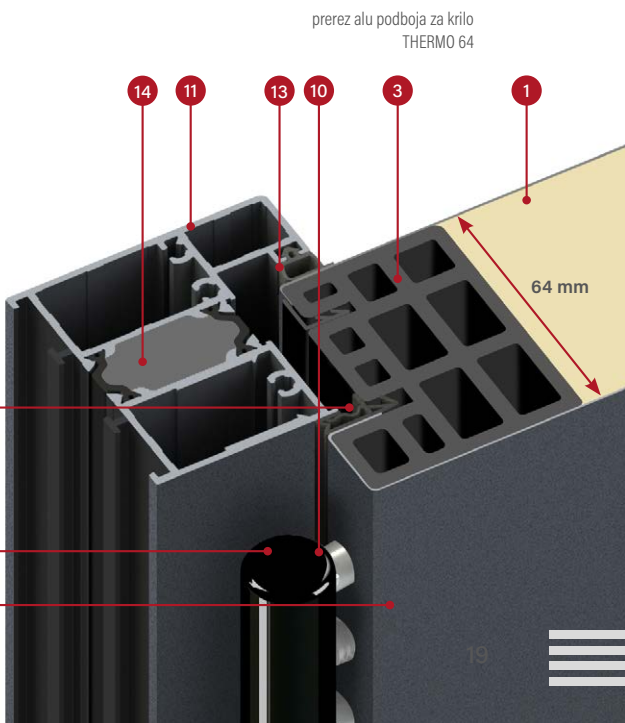

prerez alu podboja za krilo THERMO 64

# VRSTE ZAKLJUČKOV

## ZAKLJUČEK PLAIN

Okrasen paket, steklo poravnano s površino krila samo na strani roba.

Pri vratih, ki se odpirajo navzven ali navznoter, je steklo vedno poravnano s površino vratnega krila z zunanje strani hiše. V notranjosti ima zaključek PLAIN GLASS dekorativno črno ploščo iz nerjavečega jekla, zaključek PLAIN LACOBEL GLASS ima gladko vratno krilo, zaključek PLAIN LACOBEL DUO GLASS<sup>1)</sup> pa ima poravnano črno steklo.

Izjema so vrata, ki se odpirajo navznoter, izdelana v tehnologiji THERMO HOT, kjer dvojni utor to možnost izključuje in s tem samodejno onemogoča naročilo izdelka v konfiguraciji: vrata v tehnologiji THERMO HOT se odpirajo navznoter, pri zaključku PLAIN LACOBEL DUO GLASS<sup>1)</sup> pa popolnoma izključuje možnost naročila vrat v tej tehnologiji.



Panel, ki je poravnán s površino krila, je narejen iz črnega stekla.

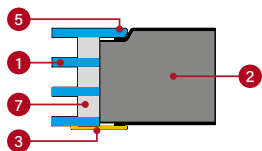

Panel, ki je poravnán s površino krila, je narejen iz črnega lakiranega stekla.

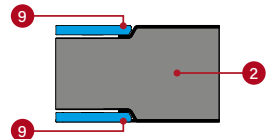
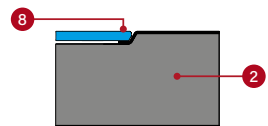

- 1 zasteklitvena enota
- 2 krilo
- 3 okrasni panel iz nerjavnega jekla, črno pobarvan, polepljen na površino krila
- 4 okrasni panel iz nerjavnega jekla z INOX zaključkom, polepljen na površino krila
- 5 okrasen paket, steklo poravnano s površino krila samo na strani roba
- 6 steklo s posebnim poševnim rezom polepljeno na površino krila
- 7 medstekelni okvir, črni
- 8 vedno na zunanji strani hiše poravnán okrasni panel iz črno pobarvanega stekla, t.i. Lacobel
- 9 poravnana dekorativna plošča iz črno barvanega stekla, tako imenovanega Lacobela

## ZAKLJUČEK LABEL

Okrasni panel na površini krila ustvari nežen 3D-úinek.

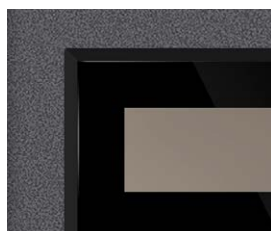

Panel debeline 5 mm iz črnega stekla s posebnim poševnim rezom.

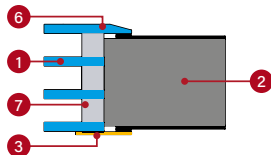

Panel debeline 2 mm, črno pobarvan

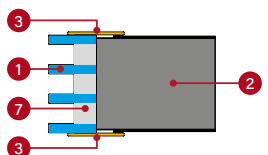

Panel debeline 2 mm z zaključkom INOX.

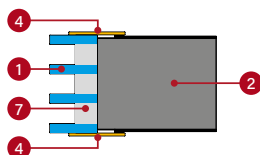

<sup>1)</sup> Navadni zaključek PLAIN LACOBEL DUO GLASS ni na voljo s tehnologijo THERMO HOT.

# VRSTE ZAKLJUČKOV

## ZAKLJUČEK **STAMP**

Estetski utori na površini stekla ustvarjajo viden vzorec.

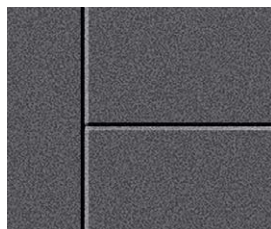

Obojestranski utori širine 10 mm, globine 2 mm.

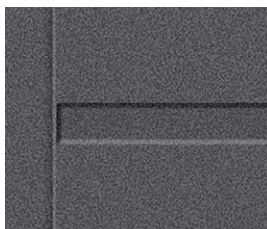

Obojestranski utori širine 25 mm, globine 2 mm.



Obojestranski utori širine 25 mm z intarzijo, z zaključkom INOX ali črno pobarvani. Intarzija se lahko namesti na eni strani ali obojestransko. Intarzija se namesti na utori in je poravnana s krilom (STAMP) ali polepljena na ravno krilo (LABEL).

## ZAKLJUČEK **FRAME**

Estetsko privlačna, obojestransko profilirana letev, prilepljena na vratno krilo. Izdelana iz aluminija in obdelana v dekorju vratnega krila ali črni str barvi.

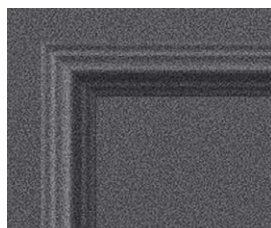

Dvostransko profiliran trak, širine 51 mm in višine 19 mm.



Dvostransko profiliran trak, širine 51 mm in višine 19 mm.

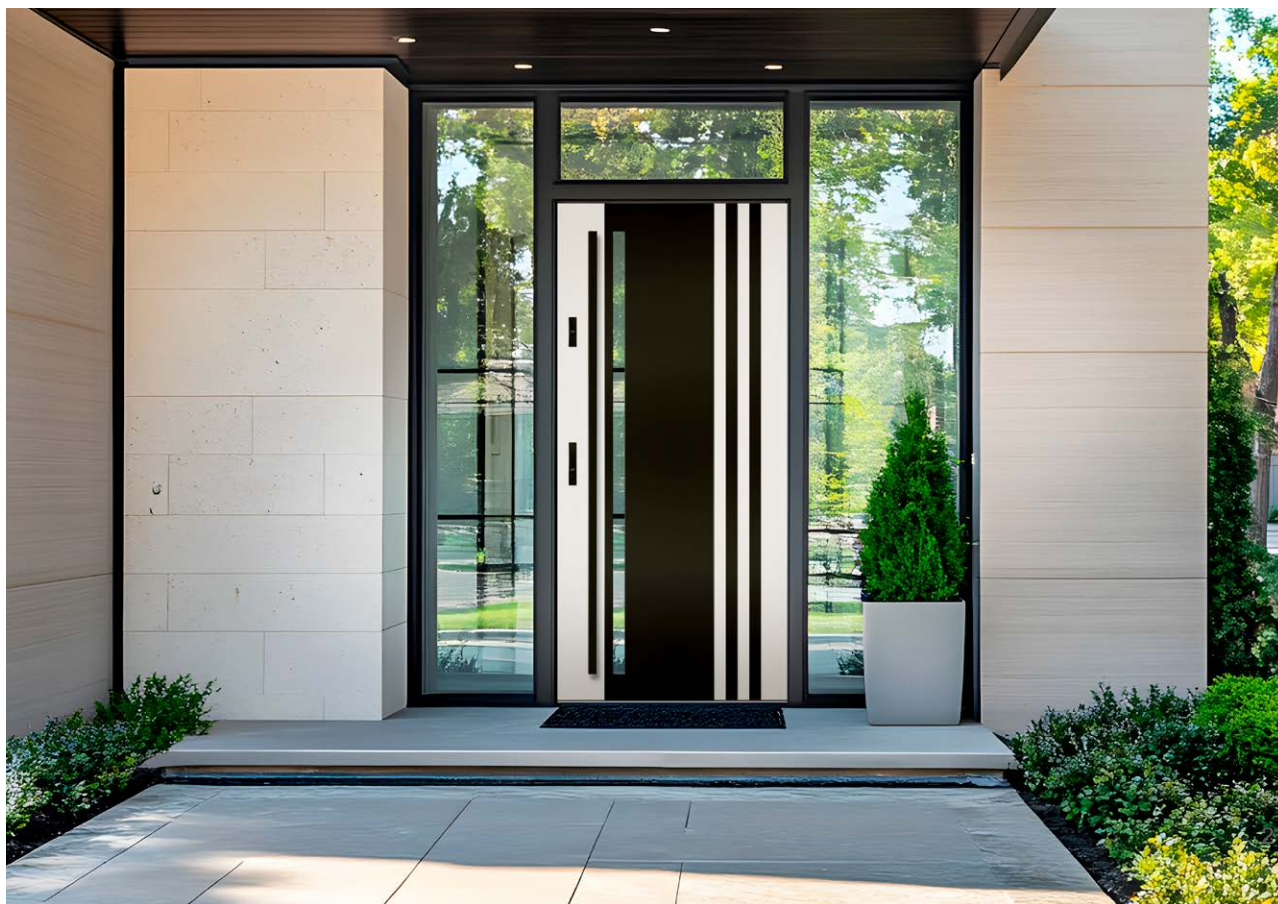



## NOVO HORN 4

Zunanja jeklena vrata s steklenim vložkom LACOBEL BLACK, ki je poravnana s površino krila, v edinstvenem furnirju HRAST SUROV z mat površino.

# HORN

## MOŽNOSTI ZAKLJUČKA



## DOSTOPNE ŠIRINE KRIL

◀ 80N ▶ ▶ 80 ▶ ▶ 90N ▶ ▶ 90 ▶ ▶ 100<sup>1)</sup> ▶ ▶ PO MERI ▶

Obstaja možnost izvedbe vrat katere koli želene širine in višine.  
Podrobnosti na s. 60.

## DOPLAČILA

alu podboj (le THERMO 78 in THERMO 64)

krilo širine »100«

netipična širina v razponu 770-1210 mm (Sc na s. 60)

vrata višja do višine 2480 mm (dim. Hc na s. 60)<sup>2)</sup>

vrata nižja do višine 1800 mm (dim. Hc na s. 60)<sup>3)</sup>

dvobarvna vrata: samo krilo / komplet krilo + podboj

PLAIN LACOBEL DUO GLASS, velja za modela 4, 5  
(ni na voljo za THERMO HOT)

podroben seznam opreme za doplačilo na s. 66

### DOPLAČILA za zasteklitvev

**zasteklitvena enota je potrebna za vrata razreda RC2**

**beneško ogledalo**

**mat belo / prozorno steklo**

**mat sivo / prozorno steklo**



Vzorci na modelu v tehnologiji THERMO 64, širina krila 90, standardna višina

HORN 1, surov hrast, PLAIN GLASS  
odpiranje navzven,  
ročaj K35 dolž. 160 cm, alu podboj,  
standardni zasteklitveni paket

Model HORN s tehnologijo THERMO HOT 88 in THERMO HOT 78 ni  
na voljo za vrata z odpiranjem v prostor.



HORN 1



HORN 2



Stekleni vstavek LACOBEL BLACK poravnani s površino krila

HORN 4



Stekleni vstavek LACOBEL BLACK poravnani s površino krila

HORN 5

<sup>1)</sup> za doplačilo <sup>2)</sup> vrata nad določeno višino Hc imajo 4 tečaje (podrobnosti v tabeli na strani 60) <sup>3)</sup> vrata z višino Hc do 1984 mm na voljo le z eno ključavnico

<sup>4)</sup> stekleni panel LACOBEL je vedno poravnani na zunanji strani, na notranji strani pa imamo gladko krilo

# LANGEN

## MOŽNOSTI ZAKLJUČKA



## DOSTOPNE ŠIRINE KRIL

◀ 80N ▶ ◀ 80 ▶ ◀ 90N ▶ ◀ 90 ▶ ◀ 100<sup>1)</sup> ▶ ◀ PO MERI ▶

Obstaja možnost izvedbe vrat katere koli želene širine in višine.  
Podrobnosti na s. 60.

## DOPLAČILA

alu podboj (le THERMO 78 in THERMO 64)

krilo širine »100«

netipična širina v razponu 770-1210 mm (Sc na s. 60)

vrata višja do višine 2480 mm (dim. Hc na s. 60)<sup>2)</sup>

vrata nižja do višine 1800 mm (dim. Hc na s. 60)<sup>3)</sup>

dvobarvna vrata: samo krilo / komplet krilo + podboj

doplačilo k modelom z rezkanjem

podroben seznam opreme za doplačilo na s. 66

### DOPLAČILA za zasteklitvev

**zasteklitvena enota je potrebna za vrata razreda RC2**

**beneško ogledalo**

**mat belo / prozorno steklo**

**mat sivo / prozorno steklo**



Vzorci na modelu v tehnologiji THERMO 64, širina krila 90, standardna višina

LANGEN 1, gorski bor, LABEL BLACK STR  
ročaj K35 dolž. 160 cm, alu podboj,  
standardni zasteklitveni paket

NOVO



LANGEN 12, močvirski hrast, LABEL INOX, ročaj K35 dolž. 160 cm, alu podboj, zasteklitvena enota grafit



LANGEN 1



LANGEN 2



LANGEN 3



LANGEN 4



LANGEN 5



LANGEN 6



LANGEN 7



LANGEN 8



LANGEN 9



LANGEN 10<sup>1)</sup>



LANGEN 11<sup>1)</sup>



LANGEN 12<sup>1)</sup>

NOVO

<sup>1)</sup> glede na širino se lahko število črt in razdalja med njimi spreminjata (fotografije prikazujejo širino „90“)



# TREBUR

## MOŽNOSTI ZAKLJUČKA



## DOSTOPNE ŠIRINE KRIL

◀ 80N ▶ ◀ 80 ▶ ◀ 90N ▶ ◀ 90 ▶ ◀ 100<sup>1)</sup> ▶ ◀ PO MERI ▶

Obstaja možnost izvedbe vrat katere koli želene širine in višine.  
Podrobnosti na s. 60.

## DOPLAČILA

alu podboj (le THERMO 78 in THERMO 64)

krilo širine »100«

netipična širina v razponu 770-1210 mm (Sc na s. 60)

vrata višja do višine 2480 mm (dim. Hc na s. 60)<sup>2)</sup>

vrata nižja do višine 1800 mm (dim. Hc na s. 60)<sup>3)</sup>

dvobarvna vrata: samo krilo / komplet krilo + podboj

odkapna letev za vrata, ki se odpirajo navznoter hiše, barva črna ali srebrna anodirana

podroben seznam opreme za doplačilo na s. 66

### DOPLAČILA za zasteklitvev

**zasteklitvena enota je potrebna za vrata razreda RC2**

beneško ogledalo

mat belo / prozorno steklo

mat sivo / prozorno steklo

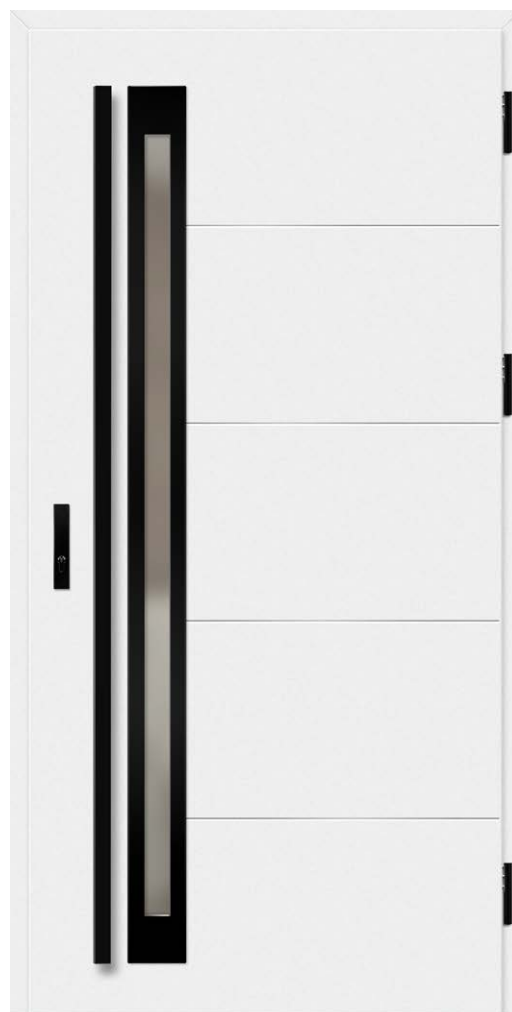

Vzorci na modelu v tehnologiji THERMO 64, širina krila 90, standardna višina

TREBUR 10, beli mat, LABEL BLACK STR  
ročaj K35 dolž. 180 cm, alu podboj,  
standardni zasteklitveni paket, okrasno rezkanje

**NOVO**



TREBUR 11, siva, LABEL BLACK STR, ročaj K35 dolž. 180 cm, alu podboj, zasteklitvena enota siva reflex



TREBUR 1



TREBUR 2



TREBUR 4

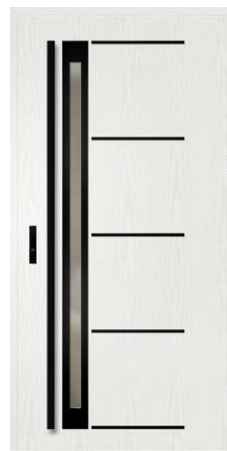

TREBUR 7



TREBUR 8

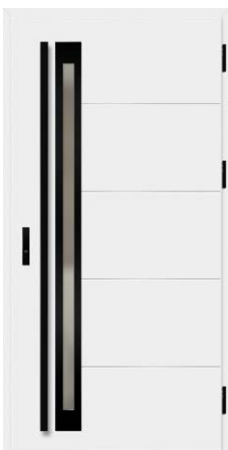

TREBUR 10



TREBUR 11



TREBUR 12



TREBUR 13



TREBUR 14<sup>1)</sup>

<sup>1)</sup> glede na širino se lahko število črt in razdalja med njimi spreminjata (fotografije prikazujejo širino „90“)



# ARENDA

## MOŽNOSTI ZAKLJUČKA



## DOSTOPNE ŠIRINE KRIL

◀ 80N ▶ ◀ 80 ▶ ◀ 90N ▶ ◀ 90 ▶ ◀ 100<sup>1)</sup> ▶ ◀ PO MERI ▶

Obstaja možnost izvedbe vrat katere koli želene širine in višine.  
Podrobnosti na s. 60.

## DOPLAČILA

alu podboj (le THERMO 78 in THERMO 64)

krilo širine »100«

netipična širina v razponu 770-1210 mm (Sc na s. 60)

vrata višja do višine 2480 mm (dim. Hc na s. 60)<sup>2)</sup>

vrata nižja do višine 1800 mm (dim. Hc na s. 60)<sup>3)</sup>

dvobarvna vrata: samo krilo / komplet krilo + podboj

odkapna letev za vrata, ki se odpirajo navznoter hiše, barva črna ali srebrna anodirana

podroben seznam opreme za doplačilo na s. 66

### DOPLAČILA za zasteklitev

**zasteklitvena enota je potrebna za vrata razreda RC2**

beneško ogledalo

mat belo / prozorno steklo

mat sivo / prozorno steklo

NOVO



Vzorci na modelu v tehnologiji THERMO 64, širina krila 90, standardna višina

ARENDA 2, beli mat, FRAME  
ročaj K35 dolž. 180 cm, alu podboj,  
zasteklitvena enota siva reflex, okrasno rezkanje

<sup>1)</sup> za doplačilo <sup>2)</sup> vrata nad določeno višino Hc imajo 4 tečaje (podrobnosti v tabeli na strani 60) <sup>3)</sup> vrata z višino Hc do 1984 mm na voljo le z eno ključavnico  
<sup>4)</sup> štiri tečaji standardno

NOVO



ARENDA 10, beli mat, FRAME BLACK STR, okrasni trak v črni str barvi, ročaj K35 dolž. 180 cm, alu podboj, standardni zasteklitveni paket



ARENDA 1 4)



ARENDA 2



ARENDA 3



ARENDA 4



ARENDA 5



ARENDA 6



ARENDA 7



ARENDA 8



ARENDA 9



ARENDA 10



ARENDA 11

# WELS

## MOŽNOSTI ZAKLJUČKA



## DOSTOPNE ŠIRINE KRIL

◀ 80N ▶ ◀ 80 ▶ ◀ 90N ▶ ◀ 90 ▶ ◀ 100<sup>1)</sup> ▶ ◀ PO MERI ▶

Obstaja možnost izvedbe vrat katere koli želene širine in višine.  
Podrobnosti na s. 60.

## DOPLAČILA

alu podboj (le THERMO 78 in THERMO 64)

krilo širine »100«

netipična širina v razponu 770-1210 mm (Sc na s. 60)

vrata višja do višine 2480 mm (dim. Hc na s. 60)<sup>2)</sup>

vrata nižja do višine 1800 mm (dim. Hc na s. 60)<sup>3)</sup>

dvobarvna vrata: samo krilo / komplet krilo + podboj

odkapna letev za vrata, ki se odpirajo navznoter hiše, barva črna ali srebrna anodirana

podroben seznam opreme za doplačilo na s. 66

### DOPLAČILA za zasteklitev

zasteklitvena enota je potrebna za vrata razreda RC2

beneško ogledalo

mat belo / prozorno steklo

mat sivo / prozorno steklo



Vzoci na modelu v tehnologiji THERMO 64, širina krila 90, standardna višina.

WELS 7, beli bor, LABEL BLACK STR  
ročaj K35 dolž. 180 cm, alu podboj,  
standardni zasteklitveni paket, okrasno rezkanje

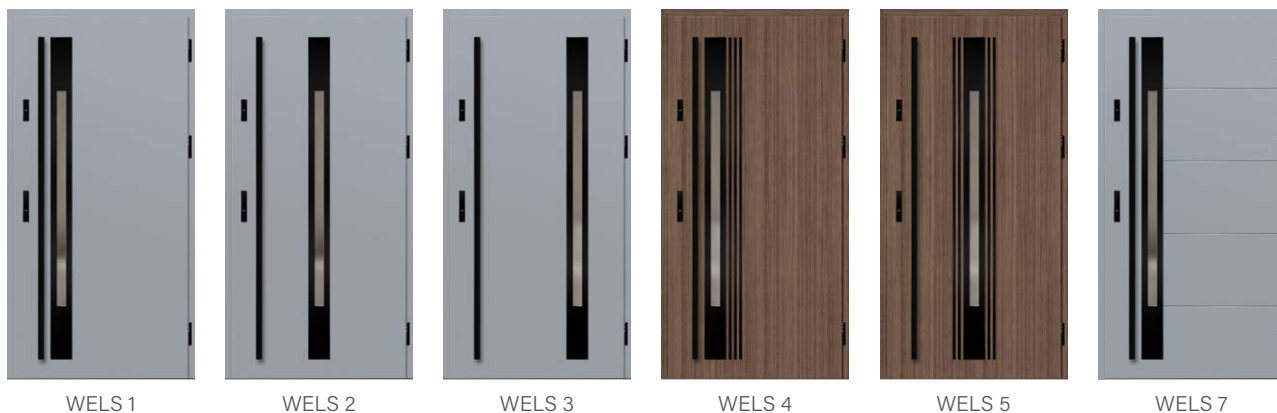

WELS 1

WELS 2

WELS 3

WELS 4

WELS 5

WELS 7

<sup>1)</sup> za doplačilo <sup>2)</sup> vrata nad določeno višino Hc imajo 4 tečaje (podrobnosti v tabeli na strani 60) <sup>3)</sup> vrata z višino Hc do 1984 mm na voljo le z eno ključavnico

# BAZYLEA

## MOŽNOSTI ZAKLJUČKA



## DOSTOPNE ŠIRINE KRIL

◀ 80N ▶ ◀ 80 ▶ ◀ 90N ▶ ◀ 90 ▶ ◀ 100<sup>1)</sup> ▶ ◀ PO MERI ▶

Obstaja možnost izvedbe vrat katere koli želene širine in višine.  
Podrobnosti na s. 60.

## DOPLAČILA

alu podboj (le THERMO 78 in THERMO 64)

krilo širine »100«

netipična širina v razponu 770-1210 mm (Sc na s. 60)

vrata višja do višine 2480 mm (dim. Hc na s. 60)<sup>2)</sup>

vrata nižja do višine 1800 mm (dim. Hc na s. 60)<sup>3)</sup>

dvobarvna vrata: samo krilo / komplet krilo + podboj

podroben seznam opreme za doplačilo na s. 66

### DOPLAČILA za zasteklitev

**zasteklitvena enota je potrebna za vrata razreda RC2**

**beneško ogledalo**

**mat belo / prozorno steklo**

**mat sivo / prozorno steklo**



Vzorci na modelu v tehnologiji THERMO 64, širina krila 90, standardna višina

BAZYLEA 5, siva, LABEL BLACK STR  
ročaj K35 dolž. 180 cm, alu podboj,  
zasteklitvena enota beneško ogledalo



BAZYLEA 1



BAZYLEA 2



BAZYLEA 3



BAZYLEA 4



BAZYLEA 5

<sup>1)</sup> za doplačilo <sup>2)</sup> vrata nad določeno višino Hc imajo 4 tečaje (podrobnosti v tabeli na strani 60) <sup>3)</sup> vrata z višino Hc do 1984 mm na voljo le z eno ključavnico

# LAHTI

## MOŽNOSTI ZAKLJUČKA



## DOSTOPNE ŠIRINE KRIL

◀ 80N ▶ ◀ 80 ▶ ◀ 90N ▶ ◀ 90 ▶ ◀ 100<sup>1)</sup> ▶ ◀ PO MERI ▶

Obstaja možnost izvedbe vrat katere koli želene širine in višine.  
Podrobnosti na s. 60.

## DOPLAČILA

alu podboj (le THERMO 78 in THERMO 64)

krilo širine »100«

netipična širina v razponu 770-1210 mm (Sc na s. 60)

vrata višja do višine 2480 mm (dim. Hc na s. 60)<sup>2)</sup>

vrata nižja do višine 1800 mm (dim. Hc na s. 60)<sup>3)</sup>

dvobarvna vrata: samo krilo / komplet krilo + podboj

podroben seznam opreme za doplačilo na s. 66

### DOPLAČILA za zasteklitev

**zasteklitvena enota je potrebna za vrata razreda RC2**

beneško ogledalo

mat belo / prozorno steklo

mat sivo / prozorno steklo



Vzorci na modelu v tehnologiji THERMO 64, širina krila 90, standardna višina.

LAHTI 6, winchester, LABEL BLACK STR  
ročaj K35 dolž. 180 cm, alu podboj,  
zasteklitvena enota rjava reflex

NOVO



LAHTI 1



LAHTI 2

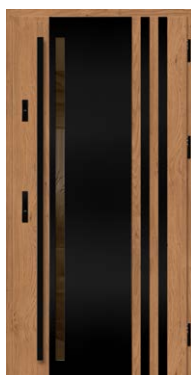

LAHTI 3

LAHTI 4<sup>4)</sup>LAHTI 5<sup>4)</sup>LAHTI 6<sup>4)</sup>

<sup>1)</sup> za doplačilo <sup>2)</sup> vrata nad določeno višino Hc imajo 4 tečaje (podrobnosti v tabeli na strani 60) <sup>3)</sup> vrata z višino Hc do 1984 mm na voljo le z eno ključavnico

<sup>4)</sup> glede na širino se lahko število črt in razdalja med njimi spreminjata (fotografije prikazujejo širino „90“)

# HELMOND

## MOŽNOSTI ZAKLJUČKA



## DOSTOPNE ŠIRINE KRIL

◀ 80N ▶ ◀ 80 ▶ ◀ 90N ▶ ◀ 90 ▶ ◀ 100<sup>1)</sup> ▶ ◀ PO MERI ▶

Obstaja možnost izvedbe vrat katere koli želene širine in višine.  
Podrobnosti na s. 60.

## DOPLAČILA

alu podboj (le THERMO 78 in THERMO 64)

krilo širine »100«

netipična širina v razponu 770-1210 mm (Sc na s. 60)

vrata višja do višine 2480 mm (dim. Hc na s. 60)<sup>2)</sup>

vrata nižja do višine 1800 mm (dim. Hc na s. 60)<sup>3)</sup>

dvobarvna vrata: samo krilo / komplet krilo + podboj

odkapna letev za vrata, ki se odpirajo navznoter hiše, barva črna ali srebrna anodirana

doplačilo za zaključek LABEL DIAMOND GLASS

podroben seznam opreme za doplačilo na s. 66

### DOPLAČILA za zasteklitev

**zasteklitvena enota je potrebna za vrata razreda RC2**

**beneško ogledalo**

**mat belo / prozorno steklo**

**mat sivo / prozorno steklo**



Vzorci na modelu v tehnologiji THERMO 64, širina krila 90, standardna višina

HELMOND 3, beli mat, LABEL DIAMOND GLASS  
ročaj K35 dolž. 180 cm, alu podboj,  
zasteklitvena enota siva reflex

NOVO



HELMOND 1



HELMOND 2



HELMOND 3

<sup>1)</sup> za doplačilo <sup>2)</sup> vrata nad določeno višino Hc imajo 4 tečaje (podrobnosti v tabeli na strani 60) <sup>3)</sup> vrata z višino Hc do 1984 mm na voljo le z eno ključavnico

# UTRECHT

## MOŽNOSTI ZAKLJUČKA



## DOSTOPNE ŠIRINE KRIL

◀ 80N ▶ ▶ 80 ▶ ▶ 90N ▶ ▶ 90 ▶ ▶ 100<sup>1)</sup> ▶ ▶ PO MERI ▶

Obstaja možnost izvedbe vrat katere koli želene širine in višine.  
Podrobnosti na s. 60.

## DOPLAČILA

alu podboj (le THERMO 78 in THERMO 64)

krilo širine »100«

netipična širina v razponu 770-1210 mm (Sc na s. 60)

vrata višja do višine 2480 mm (dim. Hc na s. 60)<sup>2)</sup>

vrata nižja do višine 1800 mm (dim. Hc na s. 60)<sup>3)</sup>

dvobarvna vrata: samo krilo / komplet krilo + podboj

odkapna letev za vrata, ki se odpirajo navznoter hiše, barva črna ali srebrna anodirana

podroben seznam opreme za doplačilo na s. 66

### DOPLAČILA za zasteklitev

**zasteklitvena enota je potrebna za vrata razreda RC2**

beneško ogledalo

mat belo / prozorno steklo

mat sivo / prozorno steklo



Vzorci na modelu v tehnologiji THERMO 64, širina krila 90, standardna višina

UTRECHT 4, turner hrast, LABEL BLACK STR  
ročaj K35 dolž. 180 cm, alu podboj,  
zasteklitvena enota siva reflex

NOVO



UTRECHT 1



UTRECHT 2



UTRECHT 3



UTRECHT 4

UTRECHT 5<sup>4)</sup>

<sup>1)</sup> za doplačilo <sup>2)</sup> vrata nad določeno višino Hc imajo 4 tečaje (podrobnosti v tabeli na strani 60) <sup>3)</sup> vrata z višino Hc do 1984 mm na voljo le z eno ključavnico

<sup>4)</sup> glede na širino se lahko število črt in razdalja med njimi spreminjata (fotografije prikazujejo širino „90“)

# FRYBURG

## MOŽNOSTI ZAKLJUČKA



## DOSTOPNE ŠIRINE KRIL

◀ 80N ▶ ▶ 80 ▶ ▶ 90N ▶ ▶ 90 ▶ ▶ 100<sup>1)</sup> ▶ ▶ PO MERI ▶

Obstaja možnost izvedbe vrat katere koli želene širine in višine.  
Podrobnosti na s. 60.

## DOPLAČILA

alu podboj (le THERMO 78 in THERMO 64)

krilo širine »100«

netipična širina v razponu 770-1210 mm (Sc na s. 60)

vrata višja do višine 2480 mm (dim. Hc na s. 60)<sup>2)</sup>

vrata nižja do višine 1800 mm (dim. Hc na s. 60)<sup>3)</sup>

dvobarvna vrata: samo krilo / komplet krilo + podboj

odkapna letev za vrata, ki se odpirajo navznoter hiše, barva črna ali srebrna anodirana

podroben seznam opreme za doplačilo na s. 66

### DOPLAČILA za zasteklitvev

**zasteklitvena enota je potrebna za vrata razreda RC2**

beneško ogledalo

mat belo / prozorno steklo

mat sivo / prozorno steklo



Vzorci na modelu v tehnologiji THERMO 64, širina krila 90, standardna višina

FRYBURG 3, gorski bor, LABEL BLACK STR  
ročaj K35 dolž. 180 cm, alu podboj,  
standardni zasteklitveni paket



FRYBURG 3



FRYBURG 4



FRYBURG 5



FRYBURG 6

<sup>1)</sup> za doplačilo <sup>2)</sup> vrata nad določeno višino Hc imajo 4 tečaje (podrobnosti v tabeli na strani 60) <sup>3)</sup> vrata z višino Hc do 1984 mm na voljo le z eno ključavnico

# LEIMEN

## MOŽNOSTI ZAKLJUČKA



## DOSTOPNE ŠIRINE KRIL

◀ 80N ▶ ◀ 80 ▶ ◀ 90N ▶ ◀ 90 ▶ ◀ 100<sup>1)</sup> ▶ ◀ PO MERI ▶

Obstaja možnost izvedbe vrat katere koli želene širine in višine.  
Podrobnosti na s. 60.

## DOPLAČILA

alu podboj (le THERMO 78 in THERMO 64)

krilo širine »100«

netipična širina v razponu 770-1210 mm (Sc na s. 60)

vrata višja do višine 2480 mm (dim. Hc na s. 60)<sup>2)</sup>

vrata nižja do višine 1800 mm (dim. Hc na s. 60)<sup>3)</sup>

dvobarvna vrata: samo krilo / komplet krilo + podboj

podroben seznam opreme za doplačilo na s. 66

### DOPLAČILA za zasteklitev

**zasteklitvena enota je potrebna za vrata razreda RC2**

**beneško ogledalo**

**mat belo / prozorno steklo**

**mat sivo / prozorno steklo**



Vzorci na modelu v tehnologiji THERMO 64, širina krila 90, standardna višina

LEIMEN 4, antracitna struktura, LABEL BLACK STR ročaj K35 dolž. 160 cm, alu podboj, standardni zasteklitveni paket, okrasno rezkanje



LEIMEN 1



LEIMEN 2



LEIMEN 3



LEIMEN 4



LEIMEN 5

<sup>1)</sup> za doplačilo <sup>2)</sup> vrata nad določeno višino Hc imajo 4 tečaje (podrobnosti v tabeli na strani 60) <sup>3)</sup> vrata z višino Hc do 1984 mm na voljo le z eno ključavnico

# AMBERG

## MOŽNOSTI ZAKLJUČKA



## DOSTOPNE ŠIRINE KRIL

◀ 80N ▶ ◀ 80 ▶ ◀ 90N ▶ ◀ 90 ▶ ◀ 100<sup>1)</sup> ▶ ◀ PO MERI ▶

Obstaja možnost izvedbe vrat katere koli želene širine in višine.  
Podrobnosti na s. 60.

## DOPLAČILA

alu podboj (le THERMO 78 in THERMO 64)

krilo širine »100«

netipična širina v razponu 770-1210 mm (Sc na s. 60)

vrata višja do višine 2480 mm (dim. Hc na s. 60)<sup>2)</sup>

vrata nižja do višine 1800 mm (dim. Hc na s. 60)<sup>3)</sup>

dvobarvna vrata: samo krilo / komplet krilo + podboj

odkapna letev za vrata, ki se odpirajo navznoter hiše, barva črna ali srebrna anodirana

podroben seznam opreme za doplačilo na s. 66

### DOPLAČILA za zasteklitvev

**zasteklitvena enota je potrebna za vrata razreda RC2**

beneško ogledalo

mat belo / prozorno steklo

mat sivo / prozorno steklo

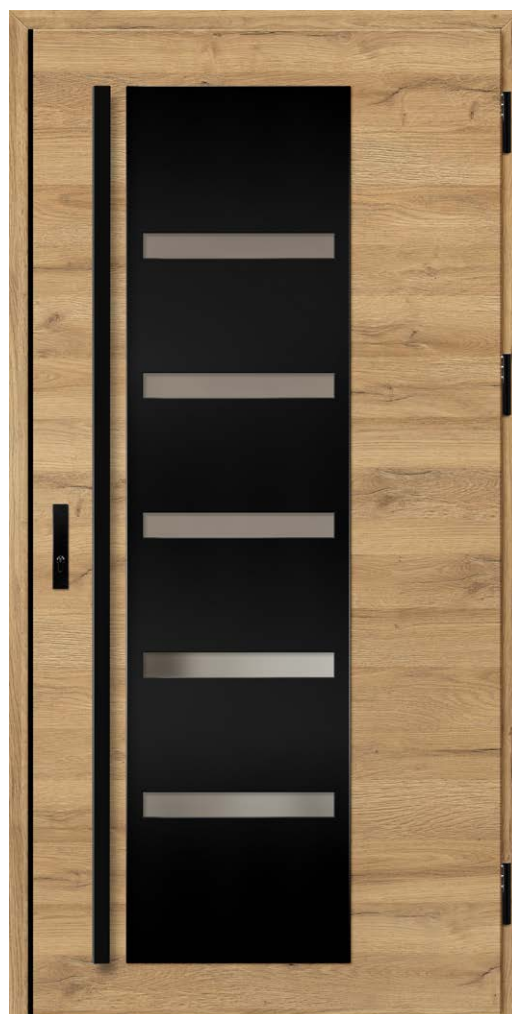

Vzori na modelu v tehnologiji THERMO 64, širina krila 90, standardna višina.

AMBERG 1, hrast naravni prečni, LABEL BLACK STR ročaj K35 dolž. 180 cm, alu podboj, standardni zasteklitveni paket

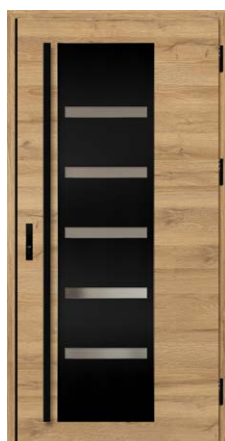

AMBERG 1



AMBERG 2



AMBERG 3



AMBERG 4



4)

<sup>1)</sup> za doplačilo <sup>2)</sup> vrata nad določeno višino Hc imajo 4 tečaje (podrobnosti v tabeli na strani 60) <sup>3)</sup> vrata z višino Hc do 1984 mm na voljo le z eno ključavnico

<sup>4)</sup> okrasni kotni profil črne barve ali inox v standardu samo z dekorjem NARAVNI HRAST in NARAVNI HRAST PREČNI

# LINDEN

## MOŽNOSTI ZAKLJUČKA



## DOSTOPNE ŠIRINE KRIL

◀ 80N ▶ ◀ 80 ▶ ◀ 90N ▶ ◀ 90 ▶ ◀ 100<sup>1)</sup> ▶ ◀ PO MERI ▶

Obstaja možnost izvedbe vrat katere koli želene širine in višine.  
Podrobnosti na s. 60.

## DOPLAČILA

alu podboj (le THERMO 78 in THERMO 64)

krilo širine »100«

netipična širina v razponu 770-1210 mm (Sc na s. 60)

vrata višja do višine 2480 mm (dim. Hc na s. 60)<sup>2)</sup>

vrata nižja do višine 1800 mm (dim. Hc na s. 60)<sup>3)</sup>

dvobarvna vrata: samo krilo / komplet krilo + podboj

odkapna letev za vrata, ki se odpirajo navznoter hiše, barva črna ali srebrna anodirana

podroben seznam opreme za doplačilo na s. 66

### DOPLAČILA za zasteklitev

**zasteklitvena enota je potrebna za vrata razreda RC2**

**beneško ogledalo**

**mat belo / prozorno steklo**

**mat sivo / prozorno steklo**



Vzorci na modelu v tehnologiji THERMO 64, širina krila 90, standardna višina

LINDEN 1, antracitna gladka, LABEL BLACK STR vrata, ki se odpirajo v prostor, alu podboj, standardni zasteklitveni paket ročaj K35 dolž. 180 cm



LINDEN 1



LINDEN 2



LINDEN 3



LINDEN 4



LINDEN 5



LINDEN 6

<sup>1)</sup> za doplačilo <sup>2)</sup> vrata nad določeno višino Hc imajo 4 tečaje (podrobnosti v tabeli na strani 60) <sup>3)</sup> vrata z višino Hc do 1984 mm na voljo le z eno ključavnico

# MURTER

## MOŽNOSTI ZAKLJUČKA



## DOSTOPNE ŠIRINE KRIL

◀ 80N ▶ ◀ 80 ▶ ◀ 90N ▶ ◀ 90 ▶ ◀ 100<sup>1)</sup> ▶ ◀ PO MERI ▶

Obstaja možnost izvedbe vrat katere koli želene širine in višine.  
Podrobnosti na s. 60.

## DOPLAČILA

alu podboj (le THERMO 78 in THERMO 64)

krilo širine »100«

netipična širina v razponu 770-1210 mm (Sc na s. 60)

vrata višja do višine 2480 mm (dim. Hc na s. 60)<sup>2)</sup>

vrata nižja do višine 1800 mm (dim. Hc na s. 60)<sup>3)</sup>

dvobarvna vrata: samo krilo / komplet krilo + podboj

odkapna letev za vrata, ki se odpirajo navznoter hiše, barva črna ali srebrna anodirana

podroben seznam opreme za doplačilo na s. 66

### DOPLAČILA za zasteklitev

**zasteklitvena enota je potrebna za vrata razreda RC2**

**beneško ogledalo**

**mat belo / prozorno steklo**

**mat sivo / prozorno steklo**



Vzorci na modelu v tehnologiji THERMO 64, širina krila 90, standardna višina

MURTER 1, srednji rjavi hrast, LABEL BLACK STR vrata, ki se odpirajo v prostor, alu podboj, standardni zasteklitveni paket ročaj K35 dolž. 180 cm



MURTER 1



MURTER 2



MURTER 3



MURTER 4



MURTER 5



MURTER 6

<sup>1)</sup> za doplačilo <sup>2)</sup> vrata nad določeno višino Hc imajo 4 tečaje (podrobnosti v tabeli na strani 60) <sup>3)</sup> vrata z višino Hc do 1984 mm na voljo le z eno ključavnico

# ROTTERDAM

## MOŽNOSTI ZAKLJUČKA



## DOSTOPNE ŠIRINE KRIL

◀ 80N ▶ ▶ 80 ▶ ▶ 90N ▶ ▶ 90 ▶ ▶ 100<sup>1)</sup> ▶ ▶ PO MERI ▶

Obstaja možnost izvedbe vrat katere koli želene širine in višine. Podrobnosti na s. 60.

## DOPLAČILA

alu podboj (le THERMO 78 in THERMO 64)

krilo širine »100«

netipična širina v razponu 770-1210 mm (Sc na s. 60)

vrata višja do višine 2480 mm (dim. Hc na s. 60)<sup>2)</sup>

vrata nižja do višine 1800 mm (dim. Hc na s. 60)<sup>3)</sup>

dvobarvna vrata: samo krilo / komplet krilo + podboj

odkapna letev za vrata, ki se odpirajo navznoter hiše, barva črna ali srebrna anodirana

podroben seznam opreme za doplačilo na s. 66

### DOPLAČILA za zasteklitev

**zasteklitvena enota je potrebna za vrata razreda RC2**

beneško ogledalo

mat belo / prozorno steklo

mat sivo / prozorno steklo



Vzorci na modelu v tehnologiji THERMO 64, širina krila 90, standardna višina

ROTTERDAM 4, siva, LABEL BLACK STR  
kljuka CERTUS RC2, alu podboj,  
zasteklitvena enota siva reflex



ROTTERDAM 1<sup>4)</sup>



ROTTERDAM 2<sup>4)</sup>



ROTTERDAM 3<sup>5)</sup>



ROTTERDAM 4<sup>5)</sup>

<sup>1)</sup> za doplačilo <sup>2)</sup> vrata nad določeno višino Hc imajo 4 tečaje (podrobnosti v tabeli na strani 60) <sup>3)</sup> vrata z višino Hc do 1984 mm na voljo le z eno ključavnico

<sup>4)</sup> vzorec 1, 2 na voljo od širine Sc = 1000 mm <sup>5)</sup> štirje tečaji standardno

# EBERN

## MOŽNOSTI ZAKLJUČKA



## DOSTOPNE ŠIRINE KRIL

◀ 80N ▶ ▶ 80 ▶ ▶ 90N ▶ ▶ 90 ▶ ▶ 100<sup>1)</sup> ▶ ▶ PO MERI ▶

Obstaja možnost izvedbe vrat katere koli želene širine in višine.  
Podrobnosti na s. 60.

## DOPLAČILA

alu podboj (le THERMO 78 in THERMO 64)

krilo širine »100«

netipična širina v razponu 770-1210 mm (Sc na s. 60)

vrata višja do višine 2480 mm (dim. Hc na s. 60)<sup>2)</sup>

vrata nižja do višine 1800 mm (dim. Hc na s. 60)<sup>3)</sup>

dvobarvna vrata: samo krilo / komplet krilo + podboj

odkapna letev za vrata, ki se odpirajo navznoter hiše, barva črna ali srebrna anodirana

podroben seznam opreme za doplačilo na s. 66

### DOPLAČILA za zasteklitev

**zasteklitvena enota je potrebna za vrata razreda RC2**

**beneško ogledalo**

**mat belo / prozorno steklo**

**mat sivo / prozorno steklo**



Vzorci na modelu v tehnologiji THERMO 64, širina krila 90, standardna višina.

EBERN 1, beli bor, LABEL BLACK STR  
ročaj K35 dolž. 180 cm, alu podboj,  
standardni zasteklitveni paket



EBERN 1<sup>4)</sup>

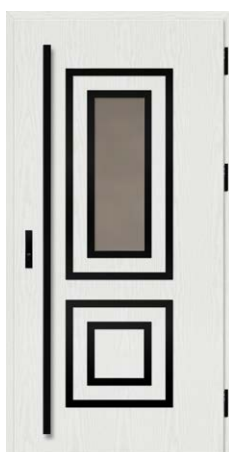

EBERN 2<sup>4)</sup>



EBERN 3<sup>4)</sup>



EBERN 4<sup>5)</sup>



EBERN 5<sup>5)</sup>

<sup>1)</sup> za doplačilo <sup>2)</sup> vrata nad določeno višino Hc imajo 4 tečaje (podrobnosti v tabeli na strani 60) <sup>3)</sup> vrata z višino Hc do 1984 mm na voljo le z eno ključavnico

<sup>4)</sup> vzorec 1, 2, 3 na voljo od širine Sc = 1000 mm <sup>5)</sup> štirje tečaji standardno

Širina okvirjev za modela 1, 1, 2 - 35 mm, v modelih 3, 4 - 50 mm. Širina distančnika pri modelu 3, 5 - 30 mm.

## MOŽNOSTI ZAKLJUČKA



## DOSTOPNE ŠIRINE KRIL

◀ 80N ▶ ◀ 80 ▶ ◀ 90N ▶ ◀ 90 ▶ ◀ 100<sup>1)</sup> ▶ ◀ PO MERI ▶

Obstaja možnost izvedbe vrat katere koli želene širine in višine.  
Podrobnosti na s. 60.

## DOPLAČILA

alu podboj (le THERMO 78 in THERMO 64)

krilo širine »100«

netipična širina v razponu 770-1210 mm (Sc na s. 60)

vrata višja do višine 2480 mm (dim. Hc na s. 60)<sup>2)</sup>

vrata nižja do višine 1800 mm (dim. Hc na s. 60)<sup>3)</sup>

dvobarvna vrata: samo krilo / komplet krilo + podboj

doplačilo za zaključek LABEL DIAMOND GLASS

doplačilo za zaključek PLAIN GLASS

(na voljo samo za WIENER 1, 2)

podroben seznam opreme za doplačilo na s. 66

DOPLAČILA za zasteklitvev
<b>zasteklitvena enota je potrebna za vrata razreda RC2</b>
<b>beneško ogledalo</b>
<b>mat belo / prozorno steklo</b>
<b>mat sivo / prozorno steklo</b>



Vzorci na modelu v tehnologiji THERMO 64, širina krila 90, standardna višina.

WIENER 1, beli bor, LABEL BLACK STR  
ročaj K35 dolž. 150 cm, alu podboj,  
standardni zasteklitveni paket

Modela WIENER 1 in 2 s površino PLAIN GLASS s tehnologijo  
THERMO HOT 88 in THERMO HOT 78 nista na voljo z vrati, ki se odpirajo  
navznoter. Model WIENER 3 ni na voljo s površino PLAIN GLASS.



WIENER 1



WIENER 2



WIENER 3

# SION

## MOŽNOSTI ZAKLJUČKA



## DOSTOPNE ŠIRINE KRIL

◀ 80N ▶ ▶ 80 ▶ ▶ 90N ▶ ▶ 90 ▶ ▶ 100<sup>1)</sup> ▶ ▶ PO MERI ▶

Obstaja možnost izvedbe vrat katere koli želene širine in višine.  
Podrobnosti na s. 60.

## DOPLAČILA

alu podboj (le THERMO 78 in THERMO 64)

krilo širine »100«

netipična širina v razponu 770-1210 mm (Sc na s. 60)

vrata višja do višine 2480 mm (dim. Hc na s. 60)<sup>2)</sup>

vrata nižja do višine 1800 mm (dim. Hc na s. 60)<sup>3)</sup>

dvobarvna vrata: samo krilo / komplet krilo + podboj

odkapna letev za vrata, ki se odpirajo navznoter hiše, barva črna ali srebrna anodirana

podroben seznam opreme za doplačilo na s. 66

### DOPLAČILA za zasteklitvev

**zasteklitvena enota je potrebna za vrata razreda RC2**

**beneško ogledalo**

**mat belo / prozorno steklo**

**mat sivo / prozorno steklo**



Vzorci na modelu v tehnologiji THERMO 64, širina krila 90, standardna višina

SION 1, hrast naravni prečni, LABEL DIAMOND GLASS ročaj K35 dolž. 180 cm, alu podboj, standardni zasteklitveni paket



SION 1



SION 2



<sup>1)</sup> za doplačilo <sup>2)</sup> vrata nad določeno višino Hc imajo 4 tečaje (podrobnosti v tabeli na strani 60) <sup>3)</sup> vrata z višino Hc do 1984 mm na voljo le z eno ključavnico

<sup>4)</sup> okrasni kotni profil črne barve ali inox v standardu samo z dekorjem NARAVNI HRAST in NARAVNI HRAST PREČNI

# SINGEN

## MOŽNOSTI ZAKLJUČKA



## DOSTOPNE ŠIRINE KRIL



Obstaja možnost izvedbe vrat katere koli želene širine in višine.  
Podrobnosti na s. 60.

## DOPLAČILA

alu podboj (le THERMO 78 in THERMO 64)

krilo širine »100«

netipična širina v razponu 770-1210 mm (Sc na s. 60)

vrata višja do višine 2480 mm (dim. Hc na s. 60)<sup>2)</sup>

vrata nižja do višine 1800 mm (dim. Hc na s. 60)<sup>3)</sup>

dvobarvna vrata: samo krilo / komplet krilo + podboj

podroben seznam opreme za doplačilo na s. 66

### DOPLAČILA za zasteklitev

**zasteklitvena enota je potrebna za vrata razreda RC2**

**beneško ogledalo**

**mat belo / prozorno steklo**

**mat sivo / prozorno steklo**



Vzorci na modelu v tehnologiji THERMO 64, širina krila 90, standardna višina.

SINGEN 6, antracitna svilnata, LABEL BLACK STR  
ročaj K35 dolž. 180 cm, alu podboj,  
zasteklitvena enota siva reflex, okrasno rezkanje



SINGEN 1

SINGEN 2

SINGEN 3

SINGEN 4

SINGEN 5

SINGEN 6

<sup>1)</sup> za doplačilo <sup>2)</sup> vrata nad določeno višino Hc imajo 4 tečaje (podrobnosti v tabeli na strani 60) <sup>3)</sup> vrata z višino Hc do 1984 mm na voljo le z eno ključavnico

# SELTERS

## MOŽNOSTI ZAKLJUČKA



## DOSTOPNE ŠIRINE KRIL

◀ 80N ▶ ◀ 80 ▶ ◀ 90N ▶ ◀ 90 ▶ ◀ 100<sup>1)</sup> ▶ ◀ PO MERI ▶

Obstaja možnost izvedbe vrat katere koli želene širine in višine.  
Podrobnosti na s. 60.

## DOPLAČILA

alu podboj (le THERMO 78 in THERMO 64)

krilo širine »100«

netipična širina v razponu 770-1210 mm (Sc na s. 60)

vrata višja do višine 2480 mm (dim. Hc na s. 60)<sup>2)</sup>

vrata nižja do višine 1800 mm (dim. Hc na s. 60)<sup>3)</sup>

dvobarvna vrata: samo krilo / komplet krilo + podboj

podroben seznam opreme za doplačilo na s. 66

DOPLAČILA za zasteklitev
<b>zasteklitvena enota je potrebna za vrata razreda RC2</b>
<b>beneško ogledalo</b>
<b>mat belo / prozorno steklo</b>
<b>mat sivo / prozorno steklo</b>



Vzorci na modelu v tehnologiji THERMO 64, širina krila 90, standardna višina

SELTERS 7, zlati hrast, LABEL BLACK STR  
ročaj K35 dolž. 180 cm, alu podboj,  
standardni zasteklitveni paket, okrasno rezkanje



SELTERS 1

SELTERS 2

SELTERS 3

SELTERS 4

SELTERS 5

SELTERS 6

SELTERS 7

<sup>1)</sup> za doplačilo <sup>2)</sup> vrata nad določeno višino Hc imajo 4 tečaje (podrobnosti v tabeli na strani 60) <sup>3)</sup> vrata z višino Hc do 1984 mm na voljo le z eno ključavnico

# SAMEDAN

## MOŽNOSTI ZAKLJUČKA



## DOSTOPNE ŠIRINE KRIL

◀ 80N ▶ ◀ 80 ▶ ◀ 90N ▶ ◀ 90 ▶ ◀ 100<sup>1)</sup> ▶ ◀ PO MERI ▶

Obstaja možnost izvedbe vrat katere koli želene širine in višine.  
Podrobnosti na s. 60.

## DOPLAČILA

alu podboj (le THERMO 78 in THERMO 64)

krilo širine »100«

netipična širina v razponu 770-1210 mm (Sc na s. 60)

vrata višja do višine 2480 mm (dim. Hc na s. 60)<sup>2)</sup>

vrata nižja do višine 1800 mm (dim. Hc na s. 60)<sup>3)</sup>

dvobarvna vrata: samo krilo / komplet krilo + podboj

odkapna letev za vrata, ki se odpirajo navznoter hiše, barva črna ali srebrna anodirana (ne velja za modela 3 in 4)

podroben seznam opreme za doplačilo na s. 66

### DOPLAČILA za zasteklitvev

**zasteklitvena enota je potrebna za vrata razreda RC2**

beneško ogledalo

mat belo / prozorno steklo

mat sivo / prozorno steklo



Vzori na modelu v tehnologiji THERMO 64, širina krila 90, standardna višina

SAMEDAN 2, turner hrast, LABEL BLACK STR ročaj K35 dolž. 180 cm, alu podboj, standardni zasteklitveni paket



SAMEDAN 1



SAMEDAN 2



SAMEDAN 3



SAMEDAN 4



SAMEDAN 5

<sup>1)</sup> za doplačilo <sup>2)</sup> vrata nad določeno višino Hc imajo 4 tečaje (podrobnosti v tabeli na strani 60) <sup>3)</sup> vrata z višino Hc do 1984 mm na voljo le z eno ključavnico

# RODING

## MOŽNOSTI ZAKLJUČKA



## DOSTOPNE ŠIRINE KRIL

◀ 80N ▶ ▶ 80 ▶ ▶ 90N ▶ ▶ 90 ▶ ▶ 100<sup>1)</sup> ▶ ▶ PO MERI ▶

Obstaja možnost izvedbe vrat katere koli želene širine in višine.  
Podrobnosti na s. 60.

## DOPLAČILA

alu podboj (le THERMO 78 in THERMO 64)

krilo širine »100«

netipična širina v razponu 770-1210 mm (Sc na s. 60)

vrata višja do višine 2480 mm (dim. Hc na s. 60)<sup>2)</sup>

vrata nižja do višine 1800 mm (dim. Hc na s. 60)<sup>3)</sup>

dvobarvna vrata: samo krilo / komplet krilo + podboj

odkapna letev za vrata, ki se odpirajo navznoter hiše, barva črna ali srebrna anodirana

podroben seznam opreme za doplačilo na s. 66

### DOPLAČILA za zasteklittev

**zasteklitvena enota je potrebna za vrata razreda RC2**

beneško ogledalo

mat belo / prozorno steklo

mat sivo / prozorno steklo



Vzorci na modelu v tehnologiji THERMO 64, širina krila 90, standardna višina

RODING 1, winchester, LABEL BLACK STR  
kljuka CERTUS RC2, alu podboj,  
standardni zasteklitveni paket



RODING 1

RODING 2

<sup>1)</sup> za doplačilo <sup>2)</sup> vrata nad določeno višino Hc imajo 4 tečaje (podrobnosti v tabeli na strani 60) <sup>3)</sup> vrata z višino Hc do 1984 mm na voljo le z eno ključavnico

# MELK

## MOŽNOSTI ZAKLJUČKA



## DOSTOPNE ŠIRINE KRIL

◀ 80N ▶ ▶ 80 ▶ ▶ 90N ▶ ▶ 90 ▶ ▶ 100<sup>1)</sup> ▶ ▶ PO MERI ▶

Obstaja možnost izvedbe vrat katere koli želene širine in višine.  
Podrobnosti na s. 60.

## DOPLAČILA

alu podboj (le THERMO 78 in THERMO 64)

krilo širine »100«

netipična širina v razponu 770-1210 mm (Sc na s. 60)

vrata višja do višine 2480 mm (dim. Hc na s. 60)<sup>2)</sup>

vrata nižja do višine 1800 mm (dim. Hc na s. 60)<sup>3)</sup>

dvobarvna vrata: samo krilo / komplet krilo + podboj

odkapna letev za vrata, ki se odpirajo navznoter hiše, barva črna ali srebrna anodirana

podroben seznam opreme za doplačilo na s. 66

### DOPLAČILA za zasteklitev

**zasteklitvena enota je potrebna za vrata razreda RC2**

**beneško ogledalo**

**mat belo / prozorno steklo**

**mat sivo / prozorno steklo**



Vzorci na modelu v tehnologiji THERMO 64, širina krila 90, standardna višina

MELK 2, črna, LABEL INOX  
ročaj K35 dolž. 180 cm, alu podboj,  
standardni zasteklitveni paket



MELK 1



MELK 2

<sup>1)</sup> za doplačilo <sup>2)</sup> vrata nad določeno višino Hc imajo 4 tečaje (podrobnosti v tabeli na strani 60) <sup>3)</sup> vrata z višino Hc do 1984 mm na voljo le z eno ključavnico

# LUCERNA

## MOŽNOSTI ZAKLJUČKA



## DOSTOPNE ŠIRINE KRIL

◀ 80N ▶ ▶ 80 ▶ ▶ 90N ▶ ▶ 90 ▶ ▶ 100<sup>1)</sup> ▶ ▶ PO MERI ▶

Obstaja možnost izvedbe vrat katere koli želene širine in višine.  
Podrobnosti na s. 60.

## DOPLAČILA

alu podboj (le THERMO 78 in THERMO 64)

krilo širine »100«

netipična širina v razponu 770-1210 mm (Sc na s. 60)

vrata višja do višine 2480 mm (dim. Hc na s. 60)<sup>2)</sup>

vrata nižja do višine 1800 mm (dim. Hc na s. 60)<sup>3)</sup>

dvobarvna vrata: samo krilo / komplet krilo + podboj

odkapna letev za vrata, ki se odpirajo navznoter hiše, barva črna ali srebrna anodirana

podroben seznam opreme za doplačilo na s. 66

DOPLAČILA za zasteklitev
zasteklitvena enota je potrebna za vrata razreda RC2
beneško ogledalo
mat belo / prozorno steklo
mat sivo / prozorno steklo



Vzorci na modelu v tehnologiji THERMO 64, širina krila 90, standardna višina

LUCERNA 1, siva, LABEL BLACK STR  
ročaj K35 dolž. 180 cm, alu podboj,  
standardni zasteklitveni paket



LUCERNA 1



LUCERNA 2

<sup>1)</sup> za doplačilo <sup>2)</sup> vrata nad določeno višino Hc imajo 4 tečaje (podrobnosti v tabeli na strani 60) <sup>3)</sup> vrata z višino Hc do 1984 mm na voljo le z eno ključavnico

# KREBEN

## MOŽNOSTI ZAKLJUČKA



## DOSTOPNE ŠIRINE KRIL

◀ 80N ▶ ▶ 80 ▶ ▶ 90N ▶ ▶ 90 ▶ ▶ 100<sup>1)</sup> ▶ ▶ PO MERI ▶

Obstaja možnost izvedbe vrat katere koli želene širine in višine.  
Podrobnosti na s. 60.

## DOPLAČILA

alu podboj (le THERMO 78 in THERMO 64)

krilo širine »100«

netipična širina v razponu 770-1210 mm (Sc na s. 60)

vrata višja do višine 2480 mm (dim. Hc na s. 60)<sup>2)</sup>

vrata nižja do višine 1800 mm (dim. Hc na s. 60)<sup>3)</sup>

dvobarvna vrata: samo krilo / komplet krilo + podboj

odkapna letev za vrata, ki se odpirajo navznoter hiše, barva črna ali srebrna anodirana

podroben seznam opreme za doplačilo na s. 66

### DOPLAČILA za zasteklitev

**zasteklitvena enota je potrebna za vrata razreda RC2**

beneško ogledalo

mat belo / prozorno steklo

mat sivo / prozorno steklo



Vzorci na modelu v tehnologiji THERMO 64, širina krila 90, standardna višina

KREBEN 1, hrast naravni prečni, LABEL BLACK STR ročaj K35 dolž. 180 cm, alu podboj, standardni zasteklitveni paket



KREBEN 1



KREBEN 2



4)

<sup>1)</sup> za doplačilo <sup>2)</sup> vrata nad določeno višino Hc imajo 4 tečaje (podrobnosti v tabeli na strani 60) <sup>3)</sup> vrata z višino Hc do 1984 mm na voljo le z eno ključavnico

<sup>4)</sup> okrasni kotni profil črne barve ali inox in standardu samo z dekorjem NARAVNI HRAST in NARAVNI HRAST PREČNI

# LEOBEN

## MOŽNOSTI ZAKLJUČKA



## DOSTOPNE ŠIRINE KRIL

◀ 80N ▶ ◀ 80 ▶ ◀ 90N ▶ ◀ 90 ▶ ◀ 100<sup>1)</sup> ▶ ◀ PO MERI ▶

Obstaja možnost izvedbe vrat katere koli želene širine in višine.  
Podrobnosti na s. 60.

## DOPLAČILA

alu podboj (le THERMO 78 in THERMO 64)

krilo širine »100«

netipična širina v razponu 770-1210 mm (Sc na s. 60)

vrata višja do višine 2480 mm (dim. Hc na s. 60)<sup>2)</sup>

vrata nižja do višine 1800 mm (dim. Hc na s. 60)<sup>3)</sup>

dvobarvna vrata: samo krilo / komplet krilo + podboj

odkapna letev za vrata, ki se odpirajo navznoter hiše, barva črna ali srebrna anodirana

podroben seznam opreme za doplačilo na s. 66

### DOPLAČILA za zasteklitvev

**zasteklitvena enota je potrebna za vrata razreda RC2**

beneško ogledalo

mat belo / prozorno steklo

mat sivo / prozorno steklo

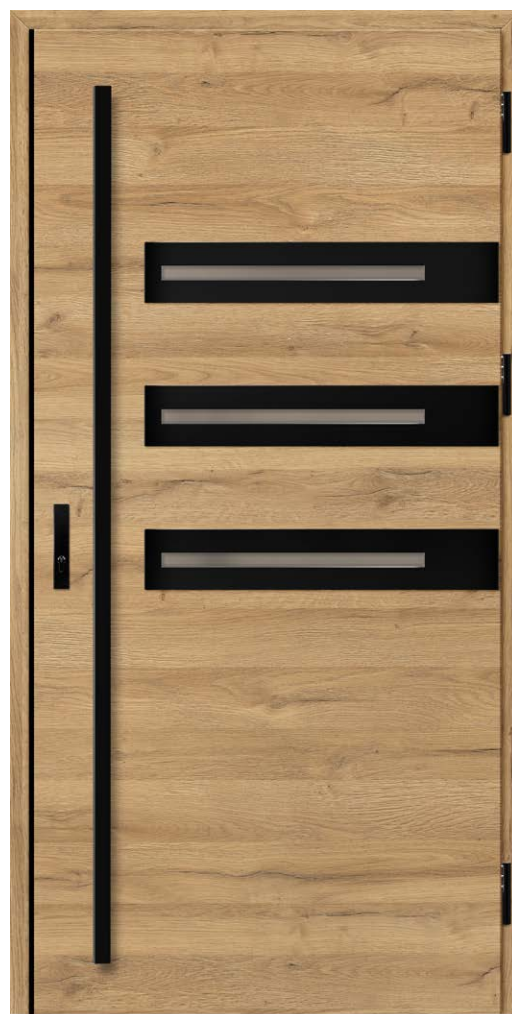

Vzorci na modelu v tehnologiji THERMO 64, širina krila 90, standardna višina

LEOBEN 1, hrast naravni prečni, LABEL BLACK STR ročaj K35 dolž. 180 cm, alu podboj, standardni zasteklitveni paket



LEOBEN 1



LEOBEN 2



LEOBEN 3



LEOBEN 4



4)

<sup>1)</sup> za doplačilo <sup>2)</sup> vrata nad določeno višino Hc imajo 4 tečaje (podrobnosti v tabeli na strani 60) <sup>3)</sup> vrata z višino Hc do 1984 mm na voljo le z eno ključavnico

<sup>4)</sup> okrasni kotni profil črne barve ali inox v standardu samo z dekorjem NARAVNI HRAST in NARAVNI HRAST PREČNI

# ALTA

## MOŽNOSTI ZAKLJUČKA



## DOSTOPNE ŠIRINE KRIL

◀ 80N ▶ ◀ 80 ▶ ◀ 90N ▶ ◀ 90 ▶ ◀ 100<sup>1)</sup> ▶ ◀ PO MERI ▶

Obstaja možnost izvedbe vrat katere koli želene širine in višine.  
Podrobnosti na s. 60.

## DOPLAČILA

alu podboj (le THERMO 78 in THERMO 64)

krilo širine »100«

netipična širina v razponu 770-1210 mm (Sc na s. 60)

vrata višja do višine 2480 mm (dim. Hc na s. 60)<sup>2)</sup>

vrata nižja do višine 1800 mm (dim. Hc na s. 60)<sup>3)</sup>

dvobarvna vrata: samo krilo / komplet krilo + podboj

odkapna letev za vrata, ki se odpirajo navznoter hiše, barva črna ali srebrna anodirana (velja samo za ALTA 11, 12, 13, 14)

podroben seznam opreme za doplačilo na s. 66

NOVO

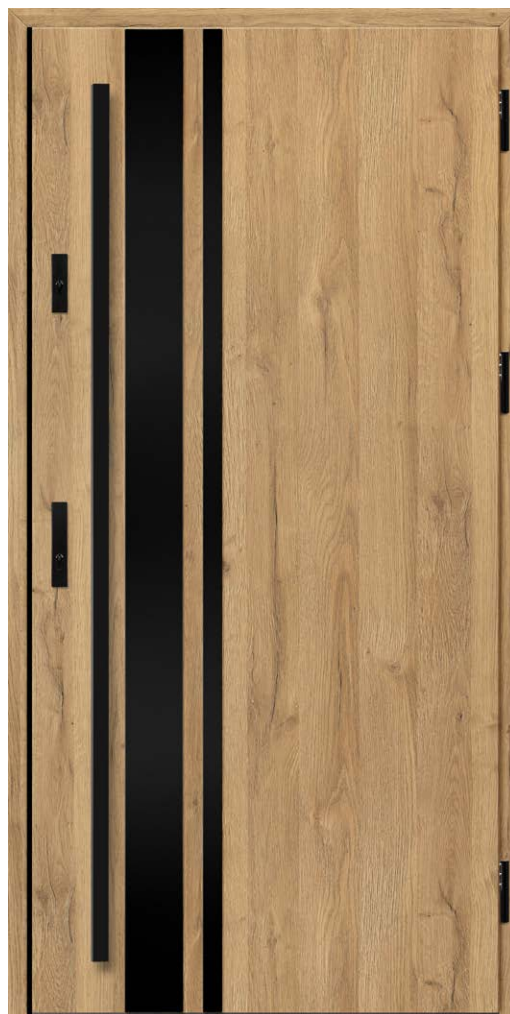

Vzorci na modelu v tehnologiji THERMO 64, širina krila 90, standardna višina

ALTA 7, naravni hrast, LABEL BLACK STR  
ročaj K35 dolž. 180 cm, alu podboj



<sup>1)</sup> za doplačilo <sup>2)</sup> vrata nad določeno višino Hc imajo 4 tečaje (podrobnosti v tabeli na strani 60)

<sup>3)</sup> vrata z višino Hc do 1984 mm na voljo le z eno ključavnico

<sup>4)</sup> nerjaveče jeklo ali črni dodatki samo na zunanji strani

<sup>5)</sup> glede na širino se lahko število črt in razdalja med njimi spreminjata (fotografije prikazujejo širino „90“)

<sup>6)</sup> okrasni kotni profil črne barve ali inox v standardu samo z dekorjem NARAVNI HRAST in NARAVNI HRAST PREČNI



ALTA 1



ALTA 2

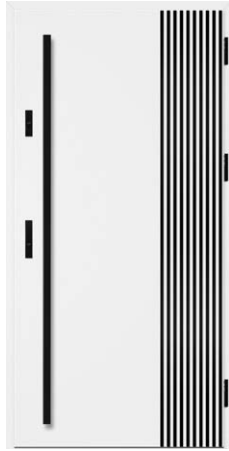

ALTA 3 4) 5)

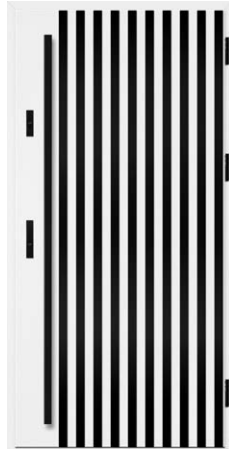

ALTA 4 4) 5)

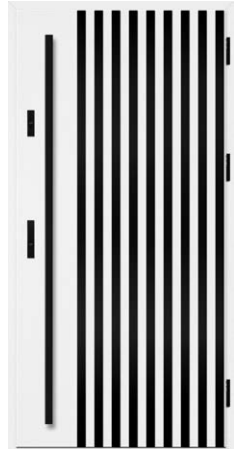

ALTA 5 4) 5)



ALTA 6 5)



ALTA 7



ALTA 8



ALTA 9



ALTA 10 5)



ALTA 11



ALTA 12



ALTA 13



ALTA 14



# LUTTER

## MOŽNOSTI ZAKLJUČKA



## DOSTOPNE ŠIRINE KRIL

◀ 80N ▶ ▶ 80 ▶ ▶ 90N ▶ ▶ 90 ▶ ▶ 100<sup>1)</sup> ▶ ▶ PO MERI ▶

Obstaja možnost izvedbe vrat katere koli želene širine in višine (sprememba višine ne velja za vzorec LUTTER 1). Podrobnosti na s. 60.

Model LUTTER 1 v tehnologiji THERMO HOT s strani podboja (stran brez roba) je videti kot LUTTER 2.

## DOPLAČILA

alu podboj (le THERMO 78 in THERMO 64)

krilo širine »100«

netipična širina v razponu 770-1210 mm (Sc na s. 60)<sup>5)</sup>

vrata višja do višine 2480 mm (dim. Hc na s. 60)<sup>2)3)</sup>

vrata nižja do višine 1800 mm (dim. Hc na s. 60)<sup>4)</sup>

dvobarvna vrata: samo krilo / komplet krilo + podboj

širokokotno kukalo, srebrno ali črno

odkapna letev za vrata, ki se odpirajo navznoter hiše, barva črna ali srebrna anodirana

podroben seznam opreme za doplačilo na s. 66



Vzorci na modelu v tehnologiji THERMO 64, širina krila 90, standardna višina

LUTTER 1<sup>6)</sup>, antracitna gladka, STAMP ROLLER ročaj K35 dolž. 180 cm, alu podboj



LUTTER 1<sup>6)</sup>



LUTTER 2<sup>6)</sup>



LUTTER 3



LUTTER 4

<sup>1)</sup> za doplačilo <sup>2)</sup> ni na voljo za model LUTTER 1 <sup>3)</sup> vrata nad določeno višino Hc imajo 4 tečaje (podrobnosti v tabeli na strani 60)

<sup>4)</sup> vrata z višino Hc do 1984 mm na voljo le z eno ključavnico <sup>5)</sup> največja širina za model LUTTER 1 znaša: jekleni podboj 1156 mm, alu podboj 1178 mm

<sup>6)</sup> pri modelih LUTTER 1 in LUTTER 2 obstajajo omejitve pri izbiri entablature - za podrobnosti glej naročilnico

# BIENE

## MOŽNOSTI ZAKLJUČKA



## DOSTOPNE ŠIRINE KRIL



Obstaja možnost izvedbe vrat katere koli želene širine in višine (sprememba višine ne velja za vzorec BIENE 1). Podrobnosti na s. 60.

Model BIENE 1 v tehnologiji THERMO HOT s strani podboja (stran brez roba) je videti kot BIENE 2.

## DOPLAČILA

alu podboj (le THERMO 78 in THERMO 64)

krilo širine »100«

netipična širina v razponu 770-1210 mm (Sc na s. 60)<sup>6)</sup>

vrata višja do višine 2480 mm (dim. Hc na s. 60)<sup>2)3)</sup>

vrata nižja do višine 1800 mm (dim. Hc na s. 60)<sup>4)</sup>

dvobarvna vrata: samo krilo / komplet krilo + podboj

širokokotno kukalo, srebrno ali črno

odkapna letev za vrata, ki se odpirajo navznoter hiše, barva črna ali srebrna anodirana

podroben seznam opreme za doplačilo na s. 66



Vzorci na modelu v tehnologiji THERMO 64, širina krila 90, standardna višina

BIENE 1<sup>7)</sup>, hrast naravni prečni, STAMP BLACK ročaj K35 dolž. 180 cm, alu podboj



BIENE 1<sup>7)</sup>



BIENE 2<sup>7)</sup>



BIENE 3



BIENE 4



5)

<sup>1)</sup> za doplačilo <sup>2)</sup> ni na voljo za model BIENE 1 <sup>3)</sup> vrata nad določeno višino Hc imajo 4 tečaje (podrobnosti v tabeli na strani 60) <sup>4)</sup> vrata z višino Hc do 1984 mm na voljo le z eno ključavnico <sup>5)</sup> okrasni kotni profil črne barve ali inox v standardu samo z dekorjem NARAVNI HRAST in NARAVNI HRAST PREČNI

<sup>6)</sup> največja širina za model BIENE 1 znaša: jekleni podboj 1156 mm, alu podboj 1178 mm

<sup>7)</sup> modela BIENE 1 in BIENE 2 imata omejitve pri izbiri entablature - za podrobnosti glej naročilnico.

# KELLA

## MOŽNOSTI ZAKLJUČKA



## DOSTOPNE ŠIRINE KRIL<sup>4)</sup>

◀ 80N ▶ ▶ 80 ▶ ▶ 90N ▶ ▶ 90 ▶ ▶ 100<sup>1)</sup> ▶ ▶ PO MERI ▶

Obstaja možnost izvedbe vrat katere koli želene širine in višine.  
Podrobnosti na s. 60.

## DOPLAČILA

alu podboj (le THERMO 78 in THERMO 64)

krilo širine »100«

netipična širina v razponu 770-1210 mm (Sc na s. 60)

vrata višja do višine 2480 mm (dim. Hc na s. 60)<sup>2)</sup>

vrata nižja do višine 1800 mm (dim. Hc na s. 60)<sup>3)</sup>

dvobarvna vrata: samo krilo / komplet krilo + podboj

širokokotno kukalo, srebrno ali črno

odkapna letev za vrata, ki se odpirajo navznoter hiše, barva črna ali srebrna  
anodirana

podroben seznam opreme za doplačilo na s. 66



Vzorci na modelu v tehnologiji THERMO 64, širina krila 90, standardna višina

KELLA 1<sup>5)</sup>, močvirski hrast, STAMP  
ročaj K35 dolž. 180 cm, alu podboj



KELLA 1<sup>5)</sup>



KELLA 2<sup>5)</sup>



KELLA 3<sup>5)</sup>



KELLA 4<sup>4)</sup>

<sup>1)</sup> za doplačilo <sup>2)</sup> vrata nad določeno višino Hc imajo 4 tečaje (podrobnosti v tabeli na strani 60) <sup>3)</sup> vrata z višino Hc do 1984 mm na voljo le z eno ključavnico

<sup>4)</sup> KELLA 4 je na voljo za dimenzijo Sc [mm]: THERMO 64 jekleni okvir Sc >= 886; THERMO 64 aluminijasti okvir Sc >= 908; THERMO 78 jekleni okvir. Jekleni okvir Sc >= 890; THERMO 78 aluminijasti okvir Sc >= 912; THERMO HOT 78 in THERMO HOT 88 Sc >= 917 (Sc na str. 60)

56 <sup>5)</sup> za modele KELLA 1, KELLA 2 in KELLA 3 obstajajo omejitve pri izbiri entablature - za podrobnosti glej naročilnico

# SOLID

## MOŽNOSTI ZAKLJUČKA



## DOSTOPNE ŠIRINE KRIL



Obstaja možnost izvedbe vrat katere koli želene širine in višine.  
Podrobnosti na s. 60.

## DOPLAČILA

alu podboj (le THERMO 78 in THERMO 64)

krilo širine »100«

netipična širina v razponu 770-1210 mm (Sc na s. 60)

vrata višja do višine 2480 mm (dim. Hc na s. 60)<sup>2)</sup>

vrata nižja do višine 1800 mm (dim. Hc na s. 60)<sup>3)</sup>

dvobarvna vrata: samo krilo / komplet krilo + podboj

širokokotno kukalo, srebrno ali črno

odkapna letev za vrata, ki se odpirajo navznoter hiše, barva črna ali srebrna anodirana

podroben seznam opreme za doplačilo na s. 66



Vzorci na modelu v tehnologiji THERMO 64, širina krila 90, standardna višina

SOLID, oreh  
kljuka CERTUS RC2, alu podboj



SOLID



SOLID



SOLID

<sup>1)</sup> za doplačilo <sup>2)</sup> vrata nad določeno višino Hc imajo 4 tečaje (podrobnosti v tabeli na strani 60) <sup>3)</sup> vrata z višino Hc do 1984 mm na voljo le z eno ključavnico

# TOPLOTNA PREHODNOST

Čim nižji koeficient toplotne prehodnosti, tem manjša je izguba energije.

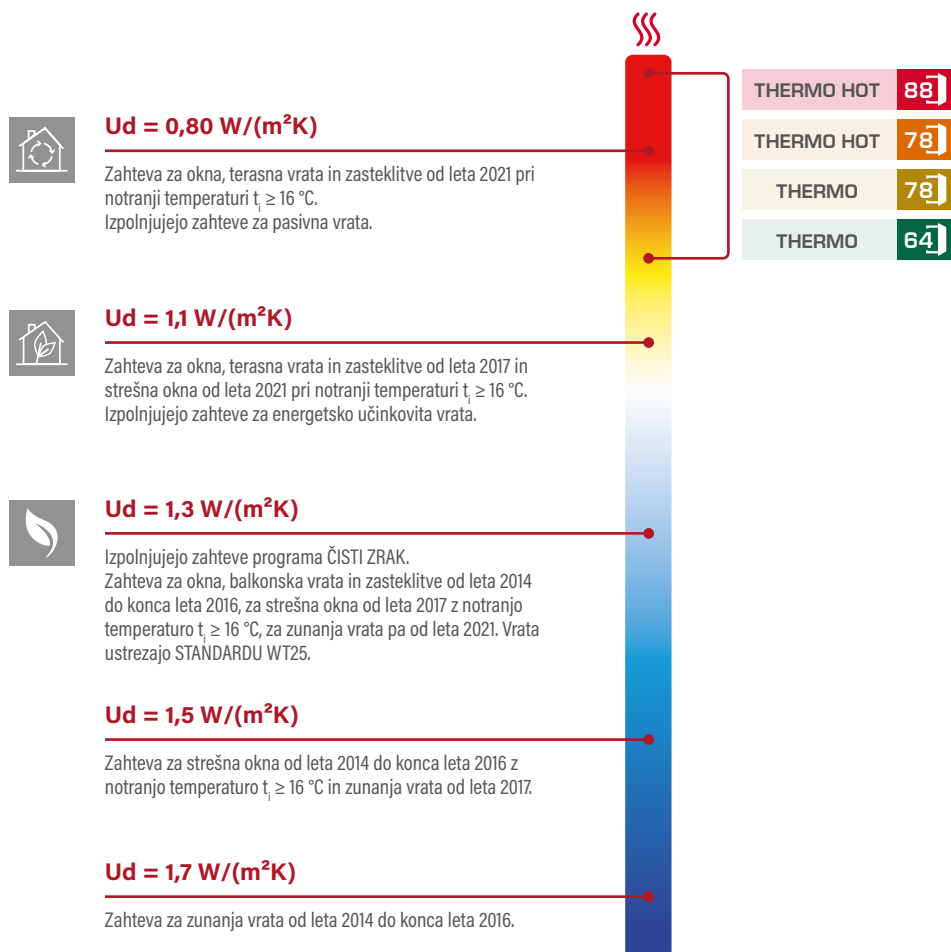

	Vrsta podboja	TOPLOTNA IZOLACIJA Ud [W/(m²K)]	
		POLNA VRATA <sup>1)</sup>	VRATA Z ZASTEKLITVIJO <sup>1)</sup>
THERMO HOT 88	ALU	0,60	0,67
THERMO HOT 78	ALU	0,63	0,71
THERMO 78	JEKLEN	0,80	0,88
THERMO 78	ALU	0,64	0,72
THERMO 64	JEKLEN	0,88	0,99
THERMO 64	ALU	0,77	0,88

Zgornja tabela prikazuje koeficiente toplotne izolacije za vrata brez nadsvetlobnih okvirjev, ki se odpirajo navznoter, z referenčnimi dimenzijami: 1230 x 2180 mm.

<sup>1)</sup> preverjen vzorec zasteklitve 1500 x 150 mm

# TEHNIČNI PODATKI

## PODBOJI

Furnir zelene barve

### 88 THERMO HOT 88



ALU PODOBJI

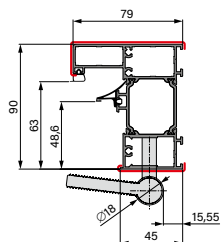

### 78 THERMO HOT 78



ALU PODOBJI

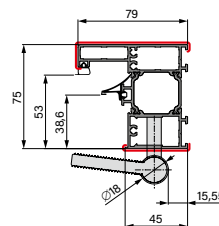

### 78 THERMO 78



ALU PODOBJI

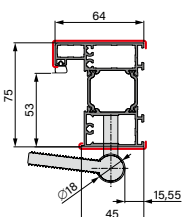

JEKLENI PODOBJI

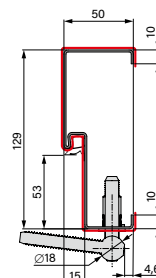

JEKLENI PODOBJI

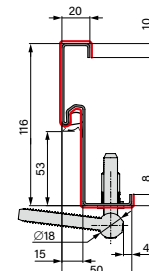

KOTNI JEKLENI PODOBJI

### 64 THERMO 64



ALU PODOBJI

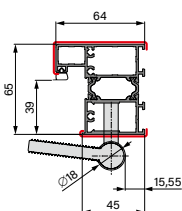

JEKLENI PODOBJI

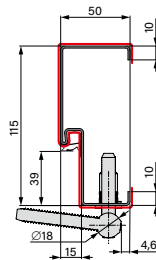

JEKLENI PODOBJI

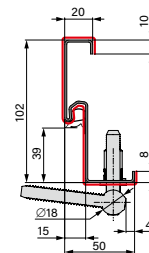

KOTNI JEKLENI PODOBJI

## RAZŠIRITVE PODOBEV



Razširitev zgoraj ali na strani  
**30 mm**  
na voljo za konstrukcijo  
THERMO HOT 88



Razširitev zgoraj ali na strani  
**28 mm**  
na voljo za konstrukcije  
THERMO HOT 78, THERMO 78 in  
THERMO 64



## KOTNI PROFIL IZ ALUMINIJA

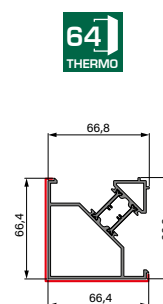
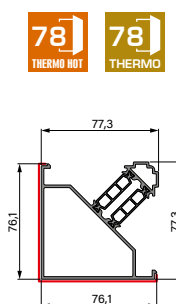
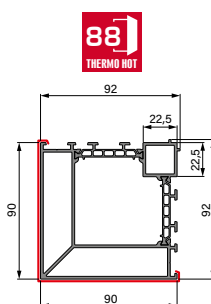

Kotni profili za povezovanje nadsvetlobe s podbojem pod kotom 90 stopinj

## SVETLOBNI DELI

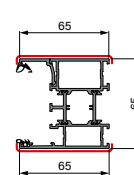
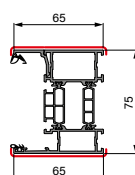
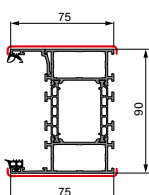

# TEHNIČNI PODATKI

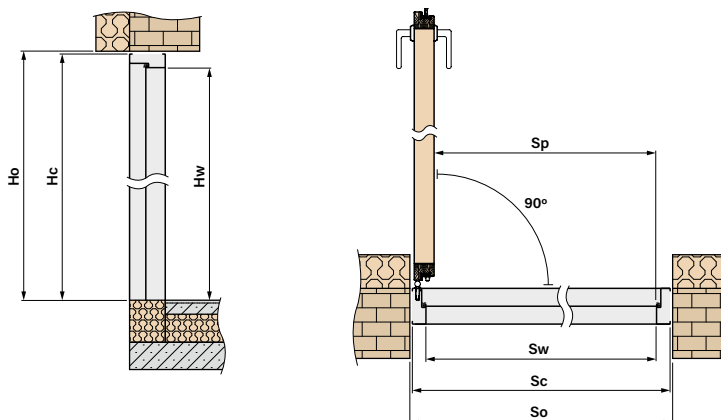

## DIMENZIJE VRAT SKUPAJ S PODBOJEM

	<b>DOSTOPNE ŠIRINE Sc [mm]</b>
	v razponu od <b>770 mm</b> do <b>1210 mm</b> vsakih 10 mm <sup>1)</sup>
	<b>DOSTOPNE VIŠINE Hc [mm]</b>
	v razponu od <b>1800 mm</b> do <b>2480 mm</b> vsakih 10 mm <sup>1)</sup>

<sup>1)</sup> Izhajamo iz standardnih dimenzij Sc in Hc za določeno tehnologijo in dimenzije znižamo ali povečamo za 10 mm. Končne dimenzije morajo upoštevati navedene razpone za širino in višino.

	DIMENZIJA HC, OD KATERE SE DODAJA 4. TEČAJ	
	ALU PODBOJ	JEKLENI PODBOJ
THERMO HOT <b>88</b>	2251 mm	-
THERMO HOT <b>78</b>	2251 mm	-
THERMO <b>78</b>	2256 mm	2245 mm
THERMO <b>64</b>	2256 mm	2245 mm

## OSNOVNE DIMENZIJE VRAT

### **88** THERMO HOT 88

ALU PODBOJ							
Širina	Širina luknje v zidu	Višina luknje v zidu	Celotna širina podboja	Celotna višina podboja	Svetla širina prehoda	Višina podboja	Svetla širina podboja
	So	Ho	Sc	Hc	Sp	Hw	Sw
80N	957	2114	937	2101	756	2002	779
80	1007	2114	987	2101	806	2002	829
90N	1057	2114	1037	2101	856	2002	879
90	1107	2114	1087	2101	906	2002	929
100	1207	2114	1187	2101	1006	2002	1029

### **78** THERMO HOT 78

ALU PODBOJ							
Širina	Širina luknje v zidu	Višina luknje v zidu	Celotna širina podboja	Celotna višina podboja	Svetla širina prehoda	Višina podboja	Svetla širina podboja
	So	Ho	Sc	Hc	Sp	Hw	Sw
80N	947	2114	927	2101	756	2002	769
80	997	2114	977	2101	806	2002	819
90N	1047	2114	1027	2101	856	2002	869
90	1097	2114	1077	2101	906	2002	919
100	1197	2114	1177	2101	1006	2002	1019

ALU PODBOJ							
Širina	Širina luknje v zidu	Višina luknje v zidu	Celotna širina podboja	Celotna višina podboja	Svetla širina prehoda	Višina podboja	Svetla širina podboja
	So	Ho	Sc	Hc	Sp	Hw	Sw
80N	932	2099	912	2086	756	2002	784
80	982	2099	962	2086	806	2002	834
90N	1032	2099	1012	2086	856	2002	884
90	1082	2099	1062	2086	906	2002	934
100	1182	2099	1162	2086	1006	2002	1034

JEKLENI PODBOJ							
Širina	Širina luknje v zidu	Višina luknje v zidu	Celotna širina podboja	Celotna višina podboja	Svetla širina prehoda	Višina podboja	Svetla širina podboja
	So	Ho	Sc	Hc	Sp	Hw	Sw
80N	906	2088	890	2075	759	2005	789
80	956	2088	940	2075	809	2005	839
90N	1006	2088	990	2075	859	2005	889
90	1056	2088	1040	2075	909	2005	939
100	1156	2088	1140	2075	1009	2005	1039

KOTNI JEKLENI PODBOJ							
Širina	Širina luknje v zidu	Višina luknje v zidu	Celotna širina podboja	Celotna višina podboja	Svetla širina prehoda	Višina podboja	Svetla širina podboja
	So	Ho	Sc	Hc	Sp	Hw	Sw
80N	844 <sup>*)</sup>	2058	890	2075	759	2005	789
80	894 <sup>*)</sup>	2058	940	2075	809	2005	839
90N	944 <sup>*)</sup>	2058	990	2075	859	2005	889
90	994 <sup>*)</sup>	2058	1040	2075	909	2005	939
100	1094 <sup>*)</sup>	2058	1140	2075	1009	2005	1039

<sup>\*)</sup> potrebno je podklesati prostor za ležišča tečajev ter za elektro zapah (če je predviden)

ALU PODBOJ							
Širina	Širina luknje v zidu	Višina luknje v zidu	Celotna širina podboja	Celotna višina podboja	Svetla širina prehoda	Višina podboja	Svetla širina podboja
	So	Ho	Sc	Hc	Sp	Hw	Sw
80N	918	2099	898	2086	756	2002	770
80	968	2099	948	2086	806	2002	820
90N	1018	2099	998	2086	856	2002	870
90	1068	2099	1048	2086	906	2002	920
100	1168	2099	1148	2086	1006	2002	1020

JEKLENI PODBOJ							
Širina	Širina luknje v zidu	Višina luknje v zidu	Celotna širina podboja	Celotna višina podboja	Svetla širina prehoda	Višina podboja	Svetla širina podboja
	So	Ho	Sc	Hc	Sp	Hw	Sw
80N	891	2088	876	2075	759	2005	775
80	941	2088	926	2075	809	2005	825
90N	991	2088	976	2075	859	2005	875
90	1041	2088	1026	2075	909	2005	925
100	1141	2088	1126	2075	1009	2005	1025

KOTNI JEKLENI PODBOJ							
Širina	Širina luknje v zidu	Višina luknje v zidu	Celotna širina podboja	Celotna višina podboja	Svetla širina prehoda	Višina podboja	Svetla širina podboja
	So	Ho	Sc	Hc	Sp	Hw	Sw
80N	835 <sup>*)</sup>	2058	876	2075	756	2005	775
80	885 <sup>*)</sup>	2058	926	2075	806	2005	825
90N	935 <sup>*)</sup>	2058	976	2075	856	2005	875
90	985 <sup>*)</sup>	2058	1026	2075	906	2005	925
100	1085 <sup>*)</sup>	2058	1126	2075	1006	2005	1025

<sup>\*)</sup> potrebno je podklesati prostor za ležišča tečajev ter za elektro zapah (če je predviden)

# SVETLOBNI DELI

- svetlobni deli so lahko tipski ali po meri, na voljo so le za vrata z alu podbojem
- za namestitev obsvetlobe in nadsvetlobe je treba naprej demontirati steklo
- doplačilo za steklo P4
- doplačilo za beneško ogledalo<sup>1)</sup>
- doplačilo za svetlobne dele izven tipskih dimenzij
- doplačilo za dvobarvni svetlobni del
- vrata z nadsvetlobo ali samo nadsvetlobo, ne glede na uporabljeno steklo, nimajo preizkusov odpornosti proti vlom razreda RC2
- dodatno plačilo za uporabo stekla s spremenljivo prosojnostjo

## DOSTOPNE KONFIGURACIJE<sup>2)</sup>

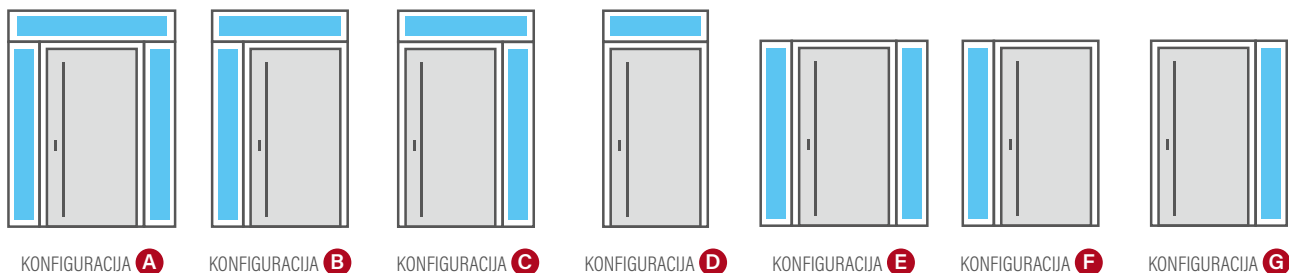

## ZASTEKLITVENE ENOTE - NAVADNO STEKLO

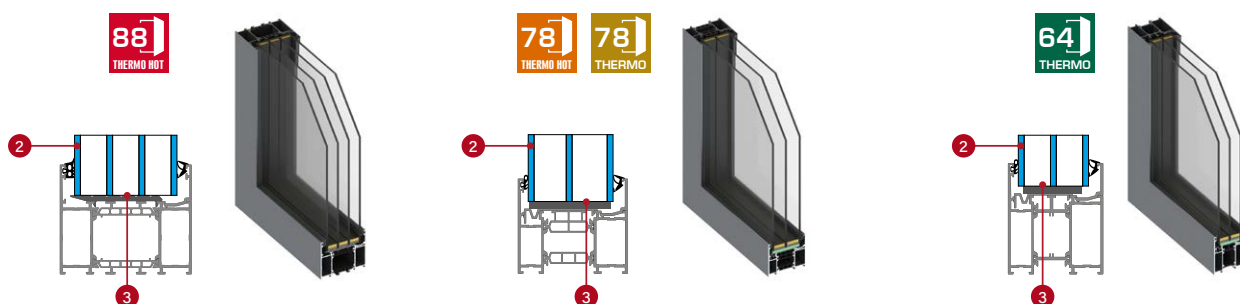

## ZASTEKLITVENE ENOTE - PROTIVLOMNO STEKLO P4 (za doplačilo)

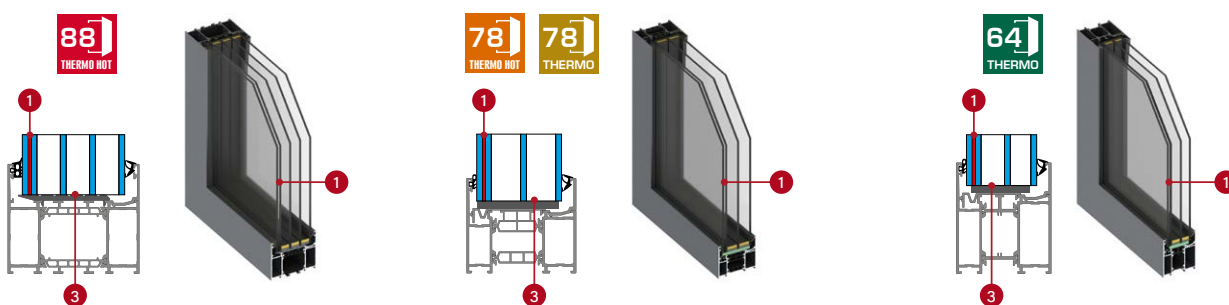

- 1 lepljeno protivlomno steklo P4
- 2 steklo
- 3 topli medstekelni okvirji, črni

## ZASTEKLITVENE ENOTE - VRSTE ZASTEKLITVE

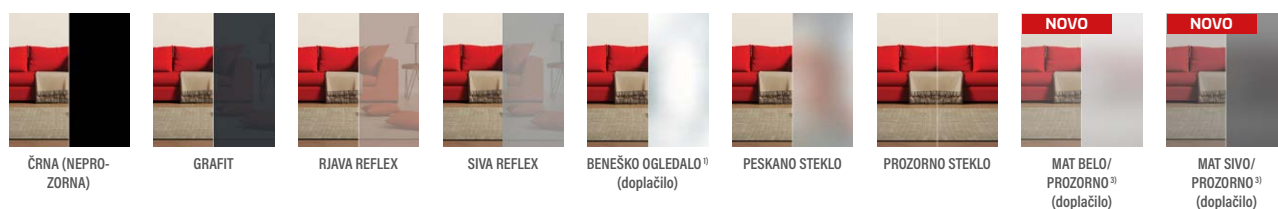

<sup>1)</sup> Sprememba atmosferskega tlaka lahko povzroči rahlo popačenje odbite slike v beneškem ogledalu.

<sup>2)</sup> Pri sestavljanju nadsvetlobnega okna z okvirjem ali drugim aluminijastim profilom lahko pride do premika zaradi tolerance debeline aluminijastih profilov – odstopanje debeline v skladu s standardom PN/EN-12020-2. Največje odstopanje debeline sestavljenih profilov je lahko 0,9 mm.

<sup>3)</sup> Steklo s spremenljivo prosojnostjo. Sprememba se doseže z uporabo nizkonapetostnega toka na steklu. Brez toka je steklo videti matirano in belo ali sivo. Aktivira se z gumbom, nameščenim na okvirju vrat (za doplačilo), ali gumbom, npr. stikalom za luči. Ko je prozorno, ima steklo nežen bel ali siv sijaj.



## THERMO HOT 88

### NADSVETLOBE THERMO HOT 88

Višina [mm]	Širina [mm]																		
	987 (80)	1087 (90)	1187 (100)	1287	1387	1487	1587	1687	1787	1887	1987	2087	2187	2287	2387	2487	2587	2687	
200																			
300																			
400																			
500																			

### OBSVETLOBE STANDARDNE IN VIŠJE ZA THERMO 88

Višina [mm]	Širina [mm]							
	200	300	400	500	600	700	800	
2101 [standard THERMO HOT 88]								
2200								
2300								
2400								



## THERMO HOT 78



## THERMO 78

### NADSVETLOBE THERMO 78 / THERMO HOT 78

Višina [mm]	Širina THERMO 78 [mm]																		
	962 (80)	1062 (90)	1162 (100)	1262	1362	1462	1562	1662	1762	1862	1962	2062	2162	2262	2362	2462	2562	2662	
	Širina THERMO THERMO 78 [mm]																		
	977 (80)	1077 (90)	1177 (100)	1277	1377	1477	1577	1677	1777	1877	1977	2077	2177	2277	2377	2477	2577	2677	
200																			
300																			
400																			
500																			

### OBSVETLOBE STANDARDNE IN VIŠJE ZA THERMO 78 / THERMO HOT 78

Višina [mm]	Širina [mm]							
	200	300	400	500	600	700	800	
2086 [standard THERMO 78]								
2101 [standard THERMO HOT 78]								
2200								
2300								
2400								



## THERMO 64

### NADSVETLOBE THERMO 64

Višina [mm]	Širina [mm]																		
	948 (80)	1048 (90)	1148 (100)	1248	1348	1448	1548	1648	1748	1848	1948	2048	2148	2248	2348	2448	2548	2648	
200																			
300																			
400																			
500																			

### OBSVETLOBE STANDARDNE IN VIŠJE ZA THERMO 64

Višina [mm]	Širina [mm]							
	200	300	400	500	600	700	800	
2086 (standard THERMO 64)								
2200								
2300								
2400								

Širina in višina nadsvetlob in obsvetlob se izmeri po zunanjem robu okvirja.

# TEHNIČNI PODATKI

## DIMENZIJE ZASTEKLITVE ZNOTRAJ DEKORATIVNE PLOŠČE

Vrednosti v tabeli veljajo za vrata standardne širine 90 in višine v skladu z merami v tabeli na strani 60-61.

Model	THERMO 64	THERMO 78	THERMO HOT 78	THERMO HOT 88
	[mm]	[mm]	[mm]	[mm]
HORN 1, 2	50 x 1600	50 x 1600	50 x 1600	50 x 1600
LANGEN	50 x 1600	50 x 1600	50 x 1600	50 x 1600
TREBUR	50 x 1600	50 x 1600	50 x 1600	50 x 1600
LAHTI 1, 4	50 x 1800	50 x 1800	50 x 1800	50 x 1800
LAHTI 2, 5	135 x 1800	135 x 1800	135 x 1800	135 x 1800
LAHTI 3, 6	220 x 1800	220 x 1800	220 x 1800	220 x 1800
HELMOND 1, 2	287 x 50	287 x 50	287 x 50	287 x 50
HELMOND 3	402 x 80	402 x 80	402 x 80	402 x 80
UTRECHT	200 x 1300	200 x 1300	200 x 1300	200 x 1300
ARENDAL 1	388 x 1697	388 x 1697	388 x 1697	388 x 1697
ARENDAL 2, 3	388 x 1017	388 x 1017	388 x 1017	388 x 1017
ARENDAL 4, 5	112 x 1018	112 x 1018	112 x 1018	112 x 1018
ARENDAL 6	238 x 1698	238 x 1698	238 x 1698	238 x 1698
ARENDAL 7	238 x 724	238 x 724	238 x 724	238 x 724
ARENDAL 8	238 x 1017	238 x 1017	238 x 1017	238 x 1017
ARENDAL 9	238 x 798	238 x 798	238 x 798	238 x 798
ARENDAL 10	238 x 238	238 x 238	238 x 238	238 x 238
ARENDAL 11	238 x 178	238 x 178	238 x 178	238 x 178
WELS	50 x 1200	50 x 1200	50 x 1200	50 x 1200
BAZYLEA	160 x 1800 (100 na najozji točki)	160 x 1800 (100 na najozji točki)	160 x 1800 (100 na najozji točki)	160 x 1800 (100 na najozji točki)
LEIMEN	50 x 1600	50 x 1600	50 x 1600	50 x 1600
AMBERG 1	390 x 50	390 x 50	390 x 50	390 x 50
AMBERG 2	290 x 50	290 x 50	290 x 50	290 x 50
AMBERG 3	150 x 50	150 x 50	150 x 50	150 x 50
AMBERG 4	110 x 110	110 x 110	110 x 110	110 x 110
LINDEN	50 x 1600	50 x 1600	50 x 1600	50 x 1600
MURTER	50 x 1200	50 x 1200	50 x 1200	50 x 1200
KREBEN 1, 4, 5	343 x 50	357 x 50	370 x 50	380 x 50
KREBEN 2, 6	487 x 50	501 x 50	514 x 50	524 x 50
KREBEN 3, 7	353 x 50	367 x 50	380 x 50	390 x 50
FRYBURG 3,4	1050 x 50	1050 x 50	1066 x 50	1066 x 50
FRYBURG 5, 6	1112,5 x 50	1112,5 x 50	1128,5 x 50	1128,5 x 50
ROTTERDAM 1, 2	230 x 1235 (1120*)	244 x 1235 (1113*)	257 x 1251 (1122,5*)	267 x 1251 (1117,5*)
ROTTERDAM 3, 4	400 x 1535 (1335*)	414 x 1535 (1328*)	427 x 1551 (1337,5*)	437 x 1551 (1332,5*)
EBERN 1, 3	230 x 1235	244 x 1235	257 x 1551	267 x 1551
EBERN 2	230 x 772,5	244 x 772,5	257 x 784,5	267 x 784,5
EBERN 4, 5	400 x 1535	414 x 1535	427 x 1551	437 x 1551
WIENER	135 x 1500	135 x 1500	135 x 1500	135 x 1500
SION	510 x 50	524 x 50	537 x 50	547 x 50
SINGEN 1, 5, 6	110 x 1800			
SINGEN 2	1 x 110 x 980 + 3 x 110 x 40 + 1 x 110 x 620			
SINGEN 3	110 x 1460			
SINGEN 4	1 x 110 x 640 + 1 x 110 x 110 + 1 x 110 x 640			
SELTERS 1, 2, 5	A 110 x 35			
SELTERS 3, 6	A 110 x 35; B 110 x 245 C 110 x 735			
SELTERS 4, 7	A 110 x 35 D 110 x 1155			
SAMEDAN	110 x 110	110 x 110	110 x 110	110 x 110
RODING	440 x 110	454 x 110	467 x 110	477 x 110
MELK 1	500 x 50	514 x 50	527 x 50	537 x 50
MELK 2	500 x 50	514 x 50	527 x 50	537 x 50
LUCERNA	487 x 50	501 x 50	514 x 50	524 x 50
LEOBEN 1, 2	556 x 20	570 x 20	583 x 20	593 x 20
LEOBEN 3	401 x 20	415 x 20	428 x 20	438 x 20
LEOBEN 4	471 x 50	485 x 50	498 x 50	508 x 50

ZASTEKLITVE  
V MODELU  
SELTERS:

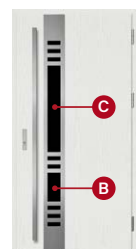
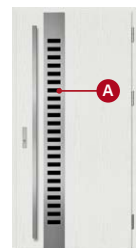

\* višina, ki jo je treba zaokrožiti

# NAČINI ODPIRANJA

Način A



KLJUKA - KLJUKA

Način B



KLJUKA - KLJUKA  
DODATNA KLJUČAVNICA

Način C



KLJUKA - ROČAJ

Način D



KLJUKA - ROČAJ  
DODATNA KLJUČAVNICA

Način E



ROČAJ - ROČAJ

Način F



ROČAJ - ROČAJ  
DODATNA KLJUČAVNICA

## SESTAVNI DELI ZA POSAMEZNE NAČINE ODPIRANJA

### osnovni elementi opreme za določen način odpiranja

Komplet A	Komplet B	Komplet C	Komplet D	Komplet E	Komplet F
- vložek ključ-gumb	- set vložkov za sistem z 1 ključem, vključno z enim vložkom za gumb (priporočamo, da gumb namestite ob glavni ključavnici) - dodatna ključavnica	- vložek ključ-gumb	- set vložkov za sistem z 1 ključem, vključno z enim vložkom za gumb (priporočamo, da gumb namestite ob glavni ključavnici) - dodatna ključavnica	- vložek ključ-gumb	- set vložkov za sistem z 1 ključem, vključno z enim vložkom za gumb (priporočamo, da gumb namestite ob glavni ključavnici) - dodatna ključavnica

### + izbran vzorec kljuka, ročaja ali dodatkov

A	B	C	Č	E	F
- kljuka	- kljuka - zgornja rozeta	- komplet kljuka + rozeta slim - ročaj - gumb za ročaj - elektrozapah - samozapiralo - napajalnik	- komplet kljuka + rozeta slim - zgornja rozeta - ročaj - gumb za ročaj - elektrozapah - samozapiralo - napajalnik	- rozeta slim - 2 x ročaj - 2 x gumb za ročaj - elektrozapah - samozapiralo - napajalnik	- rozeta slim - zgornja rozeta slim - 2 x ročaj - 2 x gumb za ročaj - elektrozapah - samozapiralo - napajalnik

## SMER ODPIRANJA VRAT

### DESNA VRATA



Desna vrata, odpiranje navzven



Desna vrata, odpiranje navznoter

### LEVA VRATA











Leva vrata, odpiranje navznoter



Leva vrata, odpiranje navzven

# DODATKI













OKOVJE	
<b>Komplet A</b>	Set osnovnih elementov opreme za način odpiranja A – vložek ključ-gumb <sup>1)</sup> (k ceni je treba dodati izbrano kljuko)
<b>Komplet B</b>	Set osnovnih elementov opreme za način odpiranja B – set vložkov v sistemu za 1 ključ <sup>1)</sup> vključno z enim za gumb, dodatno zgornja ključavnica (k ceni je treba dodati izbrano kljuko in rozeto)
<b>Komplet C</b>	Set osnovnih elementov opreme za način odpiranja C – vložek ključ-gumb <sup>1)</sup> (k ceni je treba dodati izbran komplet kljuka + rozeta slim, ročaj in gumb, elektrozapah, samozapiralo in napajalnik)
<b>Komplet D</b>	Set osnovnih elementov opreme za način odpiranja D – set vložkov v sistemu za 1 ključ <sup>1)</sup> vključno z enim za gumb, dodatno zgornja ključavnica (k ceni je treba dodati izbran komplet kljuka + rozeta slim, zgornjo rozeto slim, ročaj in gumb, elektrozapah, samozapiralo in napajalnik)
<b>Komplet E</b>	Set osnovnih elementov opreme za način odpiranja E – vložek ključ-gumb <sup>1)</sup> (k ceni je treba dodati DVA izbrana ročaja, 2x gumb, rozeto slim, elektrozapah, samozapiralo in napajalnik)
<b>Komplet F</b>	Set osnovnih elementov opreme za način odpiranja F – set vložkov v sistemu za 1 ključ <sup>1)</sup> vključno z enim za gumb, dodatno zgornja ključavnica (k ceni je treba dodati DVA izbrana ročaja, 2x gumb, rozeto slim, zgornjo rozeto slim, elektrozapah, samozapiralo in napajalnik)
	Patentni vložek ključ-ključ <sup>1)</sup> ; razred B (vrata izpolnjujejo zahteve standarda RC2) barva: srebrna, črna, starano zlato F4
	Patentni vložek ključ-gumb <sup>1)</sup> ; razred B (vrata izpolnjujejo zahteve standarda RC2) barva: srebrna, črna, starano zlato F4
	Set patentnih vložkov ključ-ključ, ključ-gumb v sistemu za en ključ <sup>1)</sup> ; razred B (vrata izpolnjujejo zahteve standarda RC2) barva: srebrna, črna, starano zlato F4
	Patentni vložek ključ-ključ <sup>1)</sup> ; razred C (vrata izpolnjujejo zahteve standarda RC2) barva: srebrna, črna, starano zlato F4
	Patentni vložek ključ-gumb <sup>1)</sup> ; razred C (vrata izpolnjujejo zahteve standarda RC2) barva: srebrna, črna, starano zlato F4
	Set patentnih vložkov ključ-ključ <sup>1)</sup> , ključ-gumb v sistemu za en ključ <sup>1)</sup> ; razred C (vrata izpolnjujejo zahteve standarda RC2) barva: srebrna, črna, starano zlato F4
	Vložek nikelj brez razreda t.i. gradbeni <sup>1)</sup> , za čas uporabe s strani tretjih oseb.
Doplačila za ključavnice razreda: – sistem z enim ključem (znotraj ključavnice istega razreda, B ali C) za več vrat (število ključev v celotnem kompletu: 5) – sistem z neodvisno delujočimi ključi – sistem investicij (3 gradbeni ključi + 5 investitorskih ključev v celotnem kompletu)	
	Dodatna zgornja ključavnica, srebrna pločevina

<sup>1)</sup> Set dveh vložkov v sistemu za en ključ vsebuje 5 ključev. Posamezni vložki pa imajo 3 ključe.

Doplačilo za en vložek (vrata s spodnjo ključavnico) z največ petimi ključi, razred B (vrata RC2).

# DODATKI











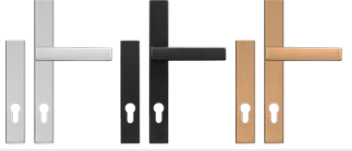

## OKOVJE

	Erkado CERTUS RC2 kljuka brez kardana z dvojno in obojestransko podporo inox, črna str (vrata izpolnjujejo zahteve standarda RC2) debelina plošče 12 mm / 9 mm	<b>A, B</b> <b>PRIPOROČEN IZDELEK</b>
	Erkado CERTUS RC2 ščit za zgornjo ključavnico inox, črna str (vrata izpolnjujejo zahteve standarda RC2) debelina plošče 12 mm / 9 mm	<b>B</b> <b>PRIPOROČEN IZDELEK</b>
	Erkado CERTUS RC3 dvostranska vratna kljuka z zaščito proti vrtnanju razreda C inox, črna str debelina plošče 15 mm / 9 mm	<b>A, B</b> <b>PRIPOROČEN IZDELEK</b>
	Ščit Erkado CERTUS RC3 z zaščito proti vrtnanju razreda C za zgornjo ključavnico inox, črna str debelina plošče 15 mm / 9 mm	<b>B</b> <b>PRIPOROČEN IZDELEK</b>
	Erkado CERTUS Set s kljuko + tanka plošča (vrata z ročajem) inox, črna str debelina plošče 9 mm / 9 mm	<b>C, D</b> <b>PRIPOROČEN IZDELEK</b>
	Set zgornjih plošč Erkado CERTUS (zgornja ključavnica in ročaj) inox, črna str debelina plošče 9 mm / 9 mm	<b>D</b> <b>PRIPOROČEN IZDELEK</b>
	Erkado CERTUS set slim kljuka + slim plošča (vrata z ročajem) inox, črna str debelina plošče 9 mm / 9 mm	<b>C, D</b> <b>PRIPOROČEN IZDELEK</b>
	Erkado CERTUS tanka zaščita za zgornjo ključavnico (vrata z ročajem) inox, črna str debelina plošče 9 mm / 9 mm	<b>B, D, F</b> <b>PRIPOROČEN IZDELEK</b>
	Plošča Erkado CERTUS slim (vrata z ročajem) inox, črna str debelina plošče 9 mm / 9 mm	<b>E, F</b> <b>PRIPOROČEN IZDELEK</b>
	Kljuka PASA <sup>2)</sup> ali za doplačilo kljuka-gumb barva: inox, črna, starano zlato F4 (vrata izpolnjujejo zahteve standarda RC2)	<b>A, B</b>
	Rozeta PASA <sup>2)</sup> za zgornjo ključavnico; inox, črna, starano zlato F4 (vrata izpolnjujejo zahteve standarda RC2)	<b>B</b>
	Kljuka PASA <sup>2)</sup> ali za doplačilo kljuka-gumb z zaščito pred vrtnanjem, razred C barva: inox, črna, starano zlato F4	<b>A, B</b>
	Rozeta PASA <sup>2)</sup> z zaščito pred vrtnanjem, za zgornjo ključavnico C razreda barva: inox, črna, starano zlato F4	<b>B</b>











<sup>2)</sup> od 01.07.2025, na voljo do razprodaje zalog

# DODATKI

## OKOVJE

	Set PASA <sup>23</sup> kljuka + rozeta slim (vrata z ročajem) inox, črna, starano zlato F4 <b>C, D</b>
	Set zgornjih rozet PASA <sup>23</sup> (zgornja ključavnica in ročaj) inox, črna, starano zlato F4 <b>Č</b>
	Set PASA <sup>23</sup> kljuka slim + rozeta slim (vrata z ročajem) inox, črna, starano zlato F4 <b>C, D</b>
	Rozeta PASA <sup>23</sup> slim za zgornjo ključavnico (vrata z ročajem) inox, črna, starano zlato F4 <b>B, D, F</b>
	Rozeta PASA <sup>23</sup> slim (vrata z ročajem) inox, črna, starano zlato F4 <b>E, F</b>
	Set SOLO GAJA kljuka + rozeta slim (vrata z ročajem) inox, črna, starano zlato F4 debelina plošče 12 mm / 8 mm <b>C, D</b>
	Set zgornjih rozet SOLO GAJA (zgornja ključavnica in ročaj) inox, črna, starano zlato F4 debelina plošče 12 mm / 8 mm <b>D</b>
	Kljuka HAGA ali za doplačilo kljuka-gumb barva: inox, črna, starano zlato F4 (vrata izpolnjujejo zahteve standarda RC2) (dokler zaloge trajajo) debelina plošče 8 mm / 8 mm <b>A, B</b>
	Rozeta HAGA za zgornjo ključavnico; inox, črna, starano zlato F4 (vrata izpolnjujejo zahteve standarda RC2) (dokler zaloge trajajo) debelina plošče 8 mm / 8 mm <b>B</b>
	Kljuka ROYAL ali za doplačilo kljuka-gumb barva: inox, črna, starano zlato F4 (vrata izpolnjujejo zahteve standarda RC2) (dokler zaloge trajajo) debelina plošče 12 mm / 8 mm <b>A, B</b>
	Rozeta ROYAL za zgornjo ključavnico; inox, črna, starano zlato F4 (vrata izpolnjujejo zahteve standarda RC2) (dokler zaloge trajajo) debelina plošče 12 mm / 8 mm <b>B</b>
	Kljuka ROYAL FLEX ali za doplačilo kljuka-gumb z zaščito pred vrtanjem, razred C (dokler zaloge trajajo) barva: inox, črna, starano zlato F4 debelina plošče 12 mm / 8 mm <b>A, B</b>
	Rozeta ROYAL FLEX z zaščito pred vrtanjem, razred C (dokler zaloge trajajo) barva: inox, črna, starano zlato F4 debelina plošče 12 mm / 8 mm <b>B</b>

# DODATKI

ROČAJI <sup>2)</sup>		
	Ročaj K35 inox nerjavno jeklo, črno str <sup>1) 3)</sup> (ročaj z gumbom) <b>C, D, E, F</b>	dolž. 180 cm dolž. 160 cm dolž. 120 cm dolž. 60 cm
	Ročaj KK35 inox nerjavno jeklo, črno str <sup>1) 3)</sup> (ročaj z gumbom) <b>C, D, E, F</b>	dolž. 180 cm dolž. 160 cm dolž. 120 cm dolž. 60 cm
	Ročaj KP inox nerjavno jeklo, črno str <sup>1) 3)</sup> (ročaj z gumbom) <b>C, D, E, F</b>	dolž. 180 cm dolž. 160 cm dolž. 120 cm dolž. 60 cm
	Ročaj KPL2 inox nerjavno jeklo, črno str <sup>3)</sup> (ročaj z gumbom) <b>C, D, E, F</b>	dolž. 180 cm dolž. 160 cm dolž. 120 cm dolž. 60 cm
	Ročaj OP inox nerjavno jeklo, črno str <sup>3)</sup> (ročaj z gumbom) <b>C, D, E, F</b>	dolž. 180 cm dolž. 160 cm dolž. 120 cm dolž. 60 cm
	Ročaj P6K inox nerjavno jeklo, črno str <sup>3)</sup> (ni možnosti odpiranja z gumbom) <b>C, D, E, F</b>	dolž. 120 cm dolž. 60 cm
	Brezžični gumb za ročaj + brežžični rele + električna ključavnica <sup>5)</sup> ali Gumb za ročaj + kontaktor + električna inštalacija + električna ključavnica <sup>5)</sup> <b>C, D, E, F</b>	
	2 x brezžični gumb za ročaj + brežžični rele + električna ključavnica <sup>5)</sup> ali 2 x gumb za ročaj + kontaktor + električna inštalacija + električna ključavnica <sup>5)</sup> <b>E, F</b>	
	<b>NOVO</b> Čitalnik prstnih odtisov s funkcijo Wi-Fi (upravljalna aplikacija) + električna ključavnica <sup>5)</sup> (samo za kljuke vrat K35, KK35, KP)	
	<b>NOVO</b> Bistabilni gumb z osvetlitvijo ozadja. Uporablja se za onemogočanje gumba na ročaju <sup>4)</sup>	
	<b>NOVO</b> Bistabilni gumb brez osvetlitve ozadja. Uporablja se za onemogočanje gumba na ročaju s pritisknim gumbom in za vklop/izklop stekla s spremenljivo prosojnostjo <sup>4)</sup>	
Osvetlitev gumbov (na voljo pri modelih K35, KK35 in KP). Vključuje senzor mraka.		

<sup>1)</sup> ročaj po meri za doplačilo

<sup>2)</sup> za modele BIENE 1, BIENE 2, LUTTER 1, LUTTER 2, KELLA 1, KELLA 2 in KELLA 3 obstajajo omejitve pri izbiri entablature - za podrobnosti glej naročilnico













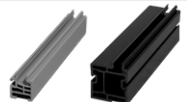

<sup>3)</sup> Ločeno naročen ročaj: samo z brezžičnim gumbom – doplačilo, samo z običajnim gumbom – doplačilo.

<sup>4)</sup> Gumb je nameščen na okvirju vrat na strani udarne ključavnice. Če je izbrana možnost deaktiviranja gumba na ročaju in steklu s spremenljivo prosojnostjo, bosta dva gumba nameščena eden nad drugim. Gumb za steklo s spremenljivo prosojnostjo je neobvezen. Če stranka tega ne izbere, bodo kabli za lastno povezavo napeljeni, npr. do stikala za luč v stenski dozi. Na jeklenih vratnih okvirjih ne uporabljamo gumbov; ti so na voljo samo za aluminijaste vratne okvire.

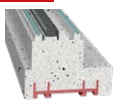
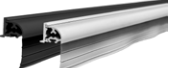
<sup>5)</sup> Električna ključavnica je vključena v ceno vrat v B2B panelu ob kreiranju ponudbe.

# DODATKI

## DODATKI ZA DOPLAČILO

	Alu podboj za vhodna vrata THERMO 78 in THERMO 64 (za vrata THERMO HOT 88 in THERMO HOT 78 v standardu)
	kotni alu profil za spajanje vrat in obsvetlobe pod kotom 90 stopinj (ena navpična os)
	Razširitve okvirjev 30 mm na voljo za konstrukcijo THERMO HOT 88 28 mm na voljo za konstrukcijo THERMO 64, THERMO 78 in THERMO HOT 78
	Večtočkovna ključavnica kavelj-zatič in zaporna pločevina (le za alu podboj) črne barve. Na voljo le od višine Hc = 1980 mm
	Širokokotno kukalo, nameščeno na višini 1500 mm +/- 30 mm od tal (črno, inox, starano zlato)
	Avtomatsko tesnilo
	Razširitev pod pragom iz PVC, za vrata in obsvetlobe (pripeta ali privijačena) višine 20 mm in 35 mm, dolžina 120 cm
<b>NOVO</b> 	ERKARYT <sup>1)</sup> podaljšek praga za vrata, višina od 30 do 300 mm, dolžina 120 cm
	ERKARYT <sup>1)</sup> pod pragom podaljšek za obsvetlobo, višina od 30 do 300 mm, dolžina 120 cm
	ERKARYT <sup>1)</sup> pod pragom podaljšek za obsvetlobo, višina od 30 do 300 mm, dolžina 60 cm
<b>NOVO</b> 	ERKANIT <sup>2)</sup> podaljšek praga za vrata, višina od 30 do 300 mm, dolžina 120 cm
	ERKANIT <sup>2)</sup> pod pragom podaljšek za obsvetlobo, višina od 30 do 300 mm, dolžina 120 cm
	ERKANIT <sup>2)</sup> pod pragom podaljšek za obsvetlobo, višina od 30 do 300 mm, dolžina 60 cm
	Nadstrešek za vrata, ki se odpirajo navznoter, v srebrni (anodizirana F9) in črni barvi (vgradi monter)
	Lepilo »BOSTIK« za razširitve pod pragom, siva barva 430g
	Ekspanzijski trak 20 mm, kolut 5 mm, ekspanzija od 7 do 15 mm
	Trak za toplo montažo 100 mm, dolžina 1 tekoči meter
	Samodejna večtočkovna ključavnica z zaporno pločevino (le alu podboj). Samodejno večtočkovno ključavnico je mogoče uporabiti le za alu podboj in vrata s kljuko izključno v tehnologiji THERMO HOT. Te ključavnice ni mogoče uporabiti za vrata s prijemalom, elektrozapahom in zgornjo ključavnico.
	Dekorativni kotnik v črni barvi ali inox, ki se standardno uporablja na utoru vratnega krila na strani ključavnice, samo za vrata v dekorjih NARAVNI HRAST in NARAVNI HRAST PREČNI. V drugih dekorjih je prav tako na voljo brezplačno, vendar samo ob naročilu vrat. Nakup kot ločen izdelek za samostojno montažo je z doplačilom.

<sup>1)</sup> visokokakovosten ekstrudiran in expandiran polistiren z lastnostmi, primerljivimi s KLINARYT® (registrirana blagovna znamka proizvajalca Klinar Sp. z o.o.)

<sup>2)</sup> visokokakovosten kompozitni material na osnovi poliuretana s parametri, primerljivimi s PURENIT® (registrirana blagovna znamka proizvajalca Puren GmbH)

# DODATKI

## DODATKI ZA DOPLAČILO

	<p>Elektromotorna večtočkovna ključavnica ROTO SAFE ENEO 4v1 (možnost upravljanja s tipkovnico s PIN-kodo, s pametnim telefonom preko Bluetooth, prsnim odtisom, kartico ali RFID obeskom). Ključavnica je serijsko zaščitena pred paniko, kar pomeni, da se vrata samodejno odprejo (tudi če so zaklenjena z vložkom), kadar koli z notranje strani pritisnete ročaj.</p> <p><b>C</b></p>
	<p>ErkadoSmart inteligentni brezrazredni vložek v črni barvi.<sup>3)</sup> Odpiranje: PIN, kartica RFID ali aplikacija TTlock</p> <p><b>A, C, E</b></p>
	<p>ErkadoSmart inteligentni brezrazredni vložek v črni barvi.<sup>3)</sup> Odpiranje: prstni odtis, kartica RFID ali aplikacija TTlock</p> <p><b>A, C, E</b></p>
	<p><b>NOVO</b></p> <p>Kljuka ERKADO SMART na voljo samo z avtomatsko ključavnico, razmik 92 mm<sup>3)</sup></p> <p><b>A</b></p>
	<p>Elektrozapah s funkcijo rolanja / dan-noč (le z alu podbojem)</p>
	<p>Napajalnik za elektrozapah</p> <p><b>C, D, E, F</b></p>
	<p>Reed stikalo črne barve, na voljo samo za vrata z alu podbojem</p>
	<p>Samozapiralo z ročico<sup>4)</sup> srebreno ali črno (ni na voljo v jeklenem okvirju). Samozapiralo je nujno, če je uporabljen elektrozapah. Za doplačilo: blokada odprtega krila.<sup>2)</sup></p> <p><b>C, D, E, F</b></p>
	<p>Tirno samozapiralo<sup>4)</sup> srebreno ali črno s podporo odpiranja in omejevalnikom. Samozapiralo je nujno, če je uporabljen elektrozapah. Za doplačilo: prilagodljiva blokada odprtega krila.<sup>1)</sup></p> <p><b>C, D, E, F</b></p>
	<p>Skrto samozapiralo s podporo odpiranja<sup>4)5)</sup>, omejevalnikom odpiranja in blokado odpiranja krila<sup>1)</sup> (Samo vrata THERMO HOT 88 in THERMO HOT 78) Samozapiralo je nujno, če je uporabljen elektrozapah.</p> <p><b>C, D, E, F</b></p>
	<p>Set za vzdrževanje jeklenih vrat: aktivna pena in silikon za vzdrževanje, prostornina 400 ml</p>

<sup>1)</sup> Blokada omogoča varno ustavitve krila v želenem položaju, kot odpiranja od približno 80 stopinj do 120 stopinj.

<sup>2)</sup> Blokada le pri kotu odpiranja 90 stopinj.

<sup>3)</sup> Pri uporabi vložka Erkado Smart ali kljuka ERKADO SMART vrata ne izpolnjujejo protivlomnega razreda RC2. Ročaj ERKADO SMART je na voljo samo za tehnologijo THERMO HOT. Posebna aplikacija za ročaj: TTlock.

<sup>4)</sup> Možnost naročila samo ojačitve za zapiralo vrat (vgrajeno v vratno krilo) proti doplačilu.

<sup>5)</sup> Kjer je to primerno, je zgornja letev v krilu izdelana iz lepljenega lesa, ne iz kompozita.

Vrata je treba s strešico zaščititi pred vplivom neposredne sončne svetlobe in padavin.

Širina strešice vsaj celotna širina vrat plus 1 meter. Globina vsaj 1 meter. Podrobnosti v navodilih za vgradnjo vrat.

Garancija in navodila za namestitvev so priložena izdelku. Ta katalog služi kot referenčno informativno gradivo in vsebuje trenutne cene ter trenutno razpoložljivost izdelkov.

Proizvajalec si pridržuje pravico do spremembe cen razpoložljivega blaga brez predhodnega obvestila.

Barvni vzorci se lahko razlikujejo od prikazanih v tem katalogu. Prosimo, preverite dejanske barve na originalnih vzorcih pri naših distributerjih. Slike v katalogu so ilustrativne, pri različnih širinah kril lahko imajo posamezni elementi drugačne dimenzije, kot tisti prikazani v katalogu. Pridržujemo si pravico do tiskarskih napak. Katalog ne predstavlja ponudbe v pravnem smislu in je izdan le v informativne namene. Izdaja I/2026/A velja od 1.01.2026.

Dejanski izbor vrat mora temeljiti na tehničnem projektu objekta, izdelanem ob upoštevanju veljavnih standardov in predpisov ter intenzivnosti in pogojev uporabe. ERKADO nudi več različic, vendar pa je za izbiranje med njimi pristojen kupec, saj je kupec oziroma oseba, ki deluje v njegovem imenu, pozna namen in pogoje uporabe naročenega izdelka. Odobritve in potrdila so na voljo za prenos na spletni strani [www.erkado.pl](http://www.erkado.pl)



**ERKADO Sp. z o.o.**

Gościeradów-Folwark  
Osiedle POM 8  
23-275 Gościeradów  
POLJSKA  
NIP 715-194-27-90

e-mail: [biuro@erkado.pl](mailto:biuro@erkado.pl)  
[www.erkado.pl](http://www.erkado.pl)

PREVERITE CENE

JEKLENA VRATA

NOTRANJA VRATA



# JEKLENA VRATA

VARNOST • TOPLITNA VARČNOST • TRAJNOST



**VARNOST**  
protivlomni razred RC2



Ud od 0,6 W/(m<sup>2</sup>K)

**TOPLITNA VARČNOST**  
v skladu z zahtevami programa  
»Čist zrak«



**TRAJNOST**  
izjemna odpornost proti  
vremenskim razmeram