

The logo for ERKADO, featuring a stylized symbol of three horizontal lines to the left of the brand name in a bold, white, sans-serif font.

**ERKADO**

ușile sunt lumea noastră

A modern entrance door with a black frame, wood-grain panels, and a glass insert, set in a white wall with stone accents. Two black wall sconces are positioned on either side of the door.

**UȘI DE OȚEL**  
**CATALOG**  
**2025/2026**

Ediție I/2026/A  
valabil de la 1.01.2026

**RO/EUR**



SINGEN 6 în finisaj LABEL BLACK STR, în furnir ANTRACIT MĂTASE cu suprafață mată.

## ERKADO

Producem usi de aproape 50 de ani. În acest timp, am înregistrat un proces de transformare de la un mic atelier de tâmplărie care producea produse din lemn pentru nevoile localnicilor, la poziția unuia dintre liderii de piață ai producătorilor de uși din Polonia. În fabrica noastră cu o suprafață de 50.000 metri pătrați, utilizăm un parc de mașini conceput special pentru noi, bazat pe cele mai noi tehnologii. Producția anuală este de aproximativ 750.000 de canaturi de uși, care găsesc cumpărători mulțumiți în diverse regiuni ale lumii. Produsele noastre sunt cunoscute în primul rând pentru calitatea lor înaltă, designul atractiv și universal.

Fiecare comandă este importantă pentru noi - atât cea mică care cuprinde canaturi individuale, cât și cea pe care o realizăm

pentru nevoile clienților mari. Suntem convingeți că aceasta este o cale justă de a deveni un producător din ce în ce mai bun.

Ușile din oțel sunt cel mai nou produs Erkado. Acestea sunt create pe baza unei tehnologii brevetate pe o linie de producție modernă, compusă individual.

Ne-am transformat ideile în produse reale care au fost supuse testelor pentru a le verifica parametrii și capacitățile necesare. Suntem convingeți că rezultatul acestor activități sunt produse care oferă un sentiment de confort și siguranță. Sperăm că veți avea parte de aceleași sentimente datorită achiziționării ușilor noastre.

# CUPRINS

DECORURI .....	4
COLECȚIE DE UȘI .....	5
TIPURI DE STRUCTURĂ A UȘILOR .....	11
THERMO HOT <b>88</b> .....	12
THERMO HOT <b>78</b> .....	14
THERMO <b>78</b> .....	16
THERMO <b>64</b> .....	18
TIPURI DE FINISARE .....	20
MODELE DE UȘI:	
HORN .....	23
LANGEN <b>NOUȚATE</b> .....	24
TREBUR <b>NOUȚATE</b> .....	26
ARENDAL <b>NOUȚATE</b> .....	28
WELS .....	30
BAZYLEA .....	31
LAHTI <b>NOUȚATE</b> .....	32
HELMOND <b>NOUȚATE</b> .....	33
UTRECHT <b>NOUȚATE</b> .....	34
FRYBURG .....	35
LEIMEN .....	36
AMBERG .....	37
LINDEN .....	38
MURTER .....	39
ROTTERDAM .....	40
EBERN .....	41
WIENER .....	42
SION .....	43
SINGEN .....	44
SELTERS .....	45
SAMEDAN .....	46
RODING .....	47
MELK .....	48
LUCERNA .....	49
KREBEN .....	50
LEOBEN .....	51
ALTA <b>NOUȚATE</b> .....	52
LUTTER .....	54
BIENE .....	55
KELLA .....	56
SOLID .....	57
PERMEABILITATE TERMICĂ .....	58
SUPRALUMINI .....	62
INFORMAȚII TEHNICE:	
TOCURI .....	59
DIMENSIUNILE UȘILOR .....	60
DIMENSIUNILE VITRAJULUI ÎN INTERIORUL PANOULUI DECORATIV .....	64
METODE DE DESCHIDERE .....	65
ACCESORII .....	66

# DECORURI

Ușile noastre sunt realizate din tabla de oțel, protejate cu furnir PVC. Alegeți culoarea care să vă scoată ușa în evidență.

## FURNIR PVC

Este un produs special dezvoltat pentru utilizare în exterior. Furnirul PVC se caracterizează printr-o rezistență ridicată la condițiile meteorologice variabile și la radiațiile UV. Textura adaptată motivului decorativ creează un produs de mare valoare estetică.

**5 ani**  
**GARANȚIE**  
**PENTRU FURNIR** <sup>2)</sup>

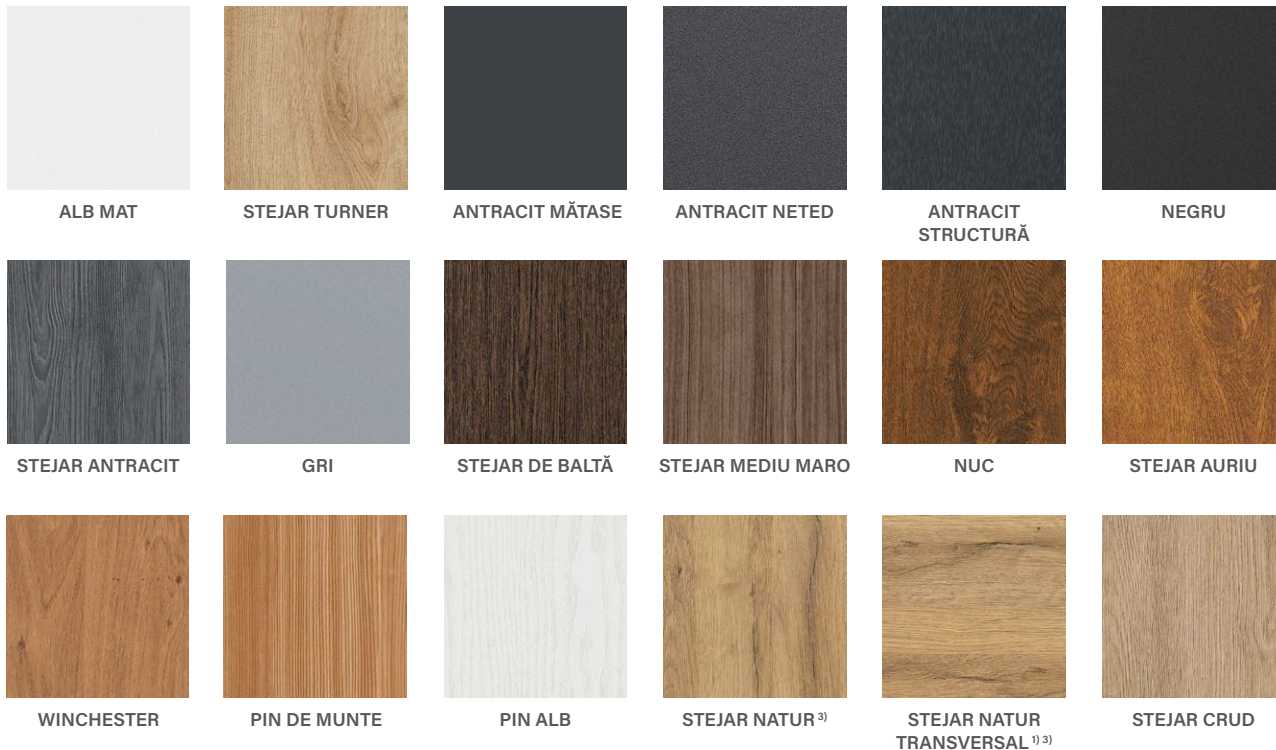

## RAME



## VITRIFICĂRI

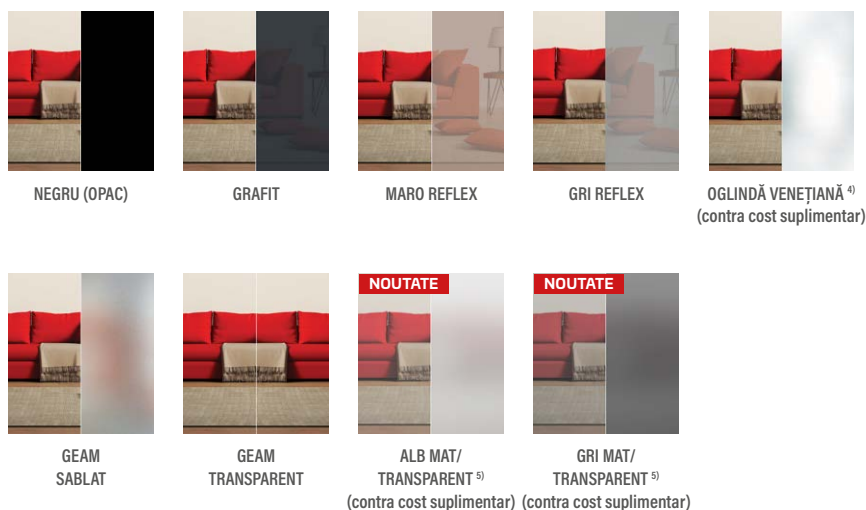

<sup>1)</sup> Decor STEJAR NATUR TRANSVERSAL, aplicat numai pe canat. Toc disponibil în decor STEJAR NATUR.

<sup>2)</sup> Se referă la rezistența la razele UV cu respectarea cerințelor specificate în cartea de garanție.

<sup>3)</sup> Decor disponibil numai cu un cornier decorativ (în negru sau oțel inoxidabil) pe falțul canatului, pe partea încuietorii (nu se aplică la LANGEN 2, 7, 9 și 11, BAZYLEA 2, LEIMEN 3 și 5).

<sup>4)</sup> O schimbare a presiunii atmosferice poate cauza o ușoară distorsiune a imaginii reflectate în oglinda venețiană.

<sup>5)</sup> Sticlă cu transparență variabilă. Schimbarea se realizează prin aplicarea unui curent de joasă tensiune pe sticlă. Fără curent, sticla apare mată și albă sau gri. Se activează printr-un buton montat pe tocul ușii (contra cost) sau printr-un buton, de exemplu, un întrerupător de iluminat. Când este transparent, sticla are o strălucire delicată albă sau gri.

4 Din motive tehnice legate de imprimare, culorile prezentate pot diferi de cele prezentate în fotografii. Este recomandat să comparați culoarea cu șablonul disponibil la vânzător

# COLECȚIE DE UȘI

## SERIA HORN

pag. 23



HORN 1

HORN 2

HORN 4

HORN 5

## SERIA LANGEN

pag. 24

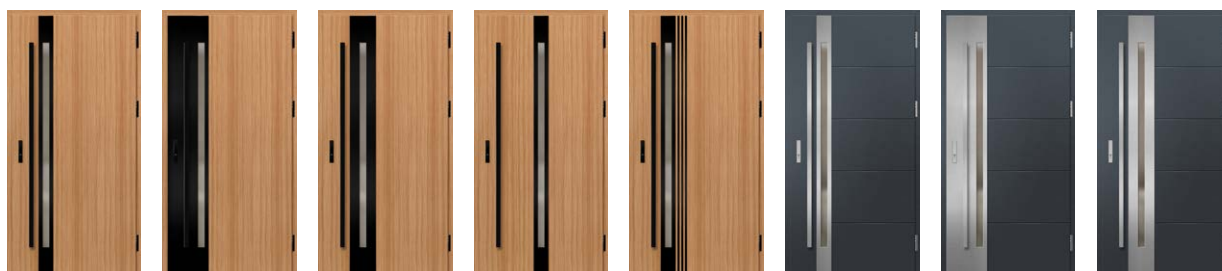

LANGEN 1

LANGEN 2

LANGEN 3

LANGEN 4

LANGEN 5

LANGEN 6

LANGEN 7

LANGEN 8



LANGEN 9

LANGEN 10

LANGEN 11

LANGEN 12

**NOUȚATE**

## SERIA TREBUR

pag. 26

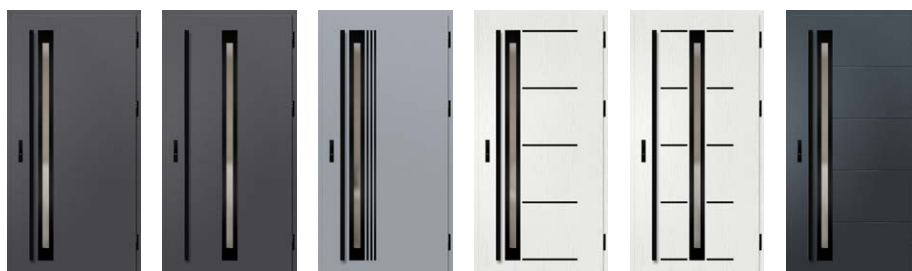

TREBUR 1

TREBUR 2

TREBUR 4

TREBUR 7

TREBUR 8

TREBUR 10



TREBUR 11

TREBUR 12

TREBUR 13

TREBUR 14

**NOUȚATE**

# COLECȚIE DE UȘI

## SERIA ARENDAL

pag. 28



ARENDAL 1   ARENDAL 2   ARENDAL 3   ARENDAL 4   ARENDAL 5   ARENDAL 6

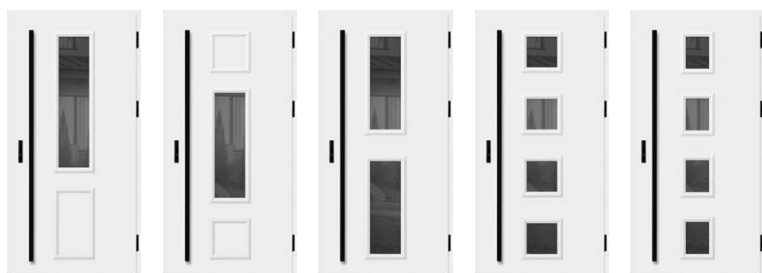

ARENDAL 7   ARENDAL 8   ARENDAL 9   ARENDAL 10   ARENDAL 11

**NOUȚATE**

## SERIA WELS

pag. 30



WELS 1   WELS 2   WELS 3   WELS 4   WELS 5   WELS 7

## SERIA BAZYLEA

pag. 31

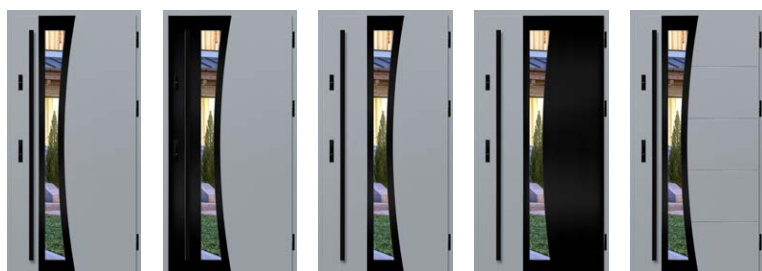

BAZYLEA 1   BAZYLEA 2   BAZYLEA 3   BAZYLEA 4   BAZYLEA 5

## SERIA LAHTI

pag. 32



LAHTI 1   LAHTI 2   LAHTI 3   LAHTI 4   LAHTI 5   LAHTI 6

**NOUȚATE**

# COLECȚIE DE UȘI

## SERIA HELMOND

pag. 33

**NOUȚATE**

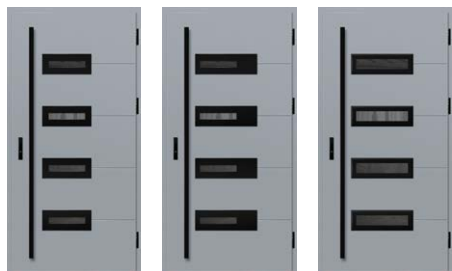

HELMOND 1

HELMOND 2

HELMOND 3

## SERIA UTRECHT

pag. 34

**NOUȚATE**



UTRECHT 1

UTRECHT 2

UTRECHT 3

UTRECHT 4

UTRECHT 5

## SERIA FRYBURG

pag. 35



FRYBURG 3

FRYBURG 4

FRYBURG 5

FRYBURG 6

## SERIA LEIMEN

pag. 36



LEIMEN 1

LEIMEN 2

LEIMEN 3

LEIMEN 4

LEIMEN 5

## SERIA AMBERG

pag. 37



AMBERG 1

AMBERG 2

AMBERG 3

AMBERG 4

MODEL REZERVAT

**ERKADO**

No 008724926-0001

# COLECȚIE DE UȘI

## SERIA LINDEN

pag. 38



LINDEN 1

LINDEN 2

LINDEN 3

LINDEN 4

LINDEN 5

LINDEN 6

MODEL REZERVAT

**ERKADO**

No 008724926-0002  
No 008724926-0003  
No 008724926-0004

## SERIA MURTER

pag. 39



MURTER 1

MURTER 2

MURTER 3

MURTER 4

MURTER 5

MURTER 6

MODEL REZERVAT

**ERKADO**

No 008724926-0005  
No 008724926-0006  
No 008724926-0007

## SERIA ROTTERDAM

pag. 40



ROTTERDAM 1

ROTTERDAM 2

ROTTERDAM 3

ROTTERDAM 4

## SERIA EBERN

pag. 41

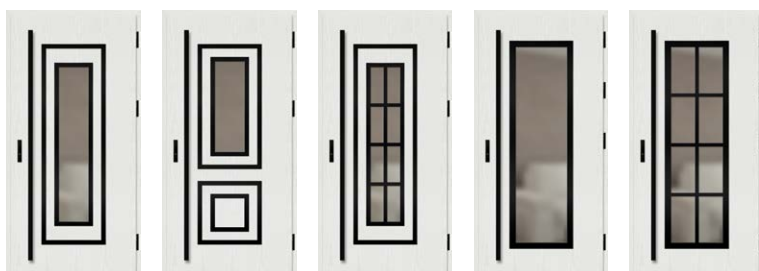

EBERN 1

EBERN 2

EBERN 3

EBERN 4

EBERN 5

## SERIA WIENER

pag. 42



WIENER 1

WIENER 2

WIENER 3

## SERIA SION

pag. 43



SION 1

SION 2

# COLECȚIE DE UȘI

## SERIA SINGEN

pag. 44



SINGEN 1 SINGEN 2 SINGEN 3 SINGEN 4 SINGEN 5 SINGEN 6

## SERIA SELTERS

pag. 45

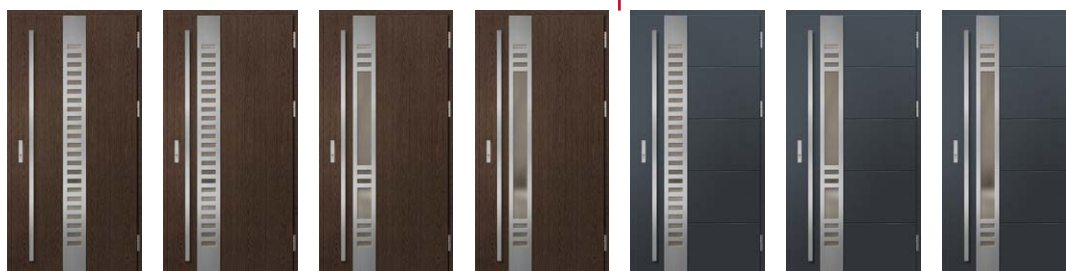

SELTERS 1 SELTERS 2 SELTERS 3 SELTERS 4 SELTERS 5 SELTERS 6 SELTERS 7

MODEL REZERVAT  
**ERKADO**  
 No 008724926-0008  
 No 008724926-0009  
 No 008724926-0010

## SERIA SAMEDAN

pag. 46

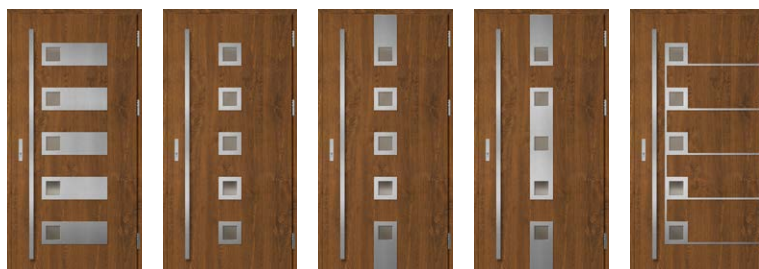

SAMEDAN 1 SAMEDAN 2 SAMEDAN 3 SAMEDAN 4 SAMEDAN 5

## SERIA RODING

pag. 47



RODING 1 RODING 2

## SERIA MELK

pag. 48



MELK 1 MELK 2

## SERIA LUCERNA

pag. 49



LUCERNA 1 LUCERNA 2

## SERIA KREBEN

pag. 50



KREBEN 1 KREBEN 2

## SERIA LEOBEN

pag. 51



LEOBEN 1 LEOBEN 2 LEOBEN 3 LEOBEN 4

# COLECȚIE DE UȘI

## SERIA ALTA

pag. 52

**NOUȚATE**

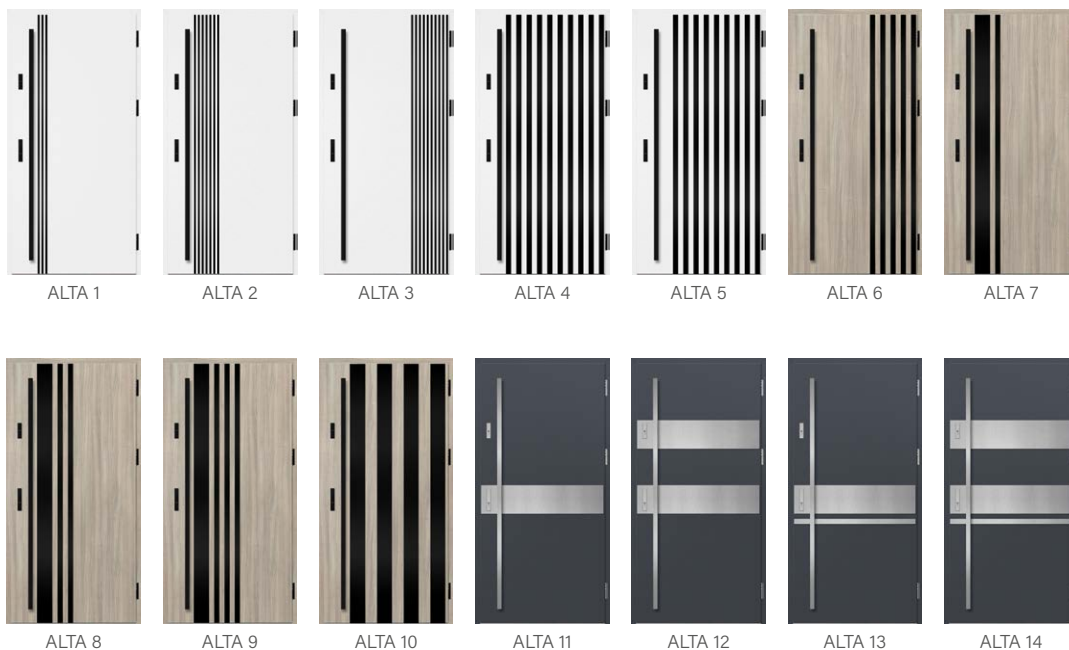

## SERIA LUTTER

pag. 54



## SERIA BIENE

pag. 55



## SERIA KELLA

pag. 56



## SERIA SOLID

pag. 57



# TIPURI DE STRUCTURĂ

## 88] THERMO HOT 88

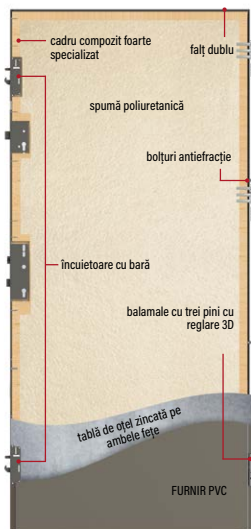

**IZOLAȚIE TERMICĂ**  
Ud=0,60 W/(m<sup>2</sup>K)<sup>1)</sup>

**GROSIMEA CANATULUI**  
88 mm

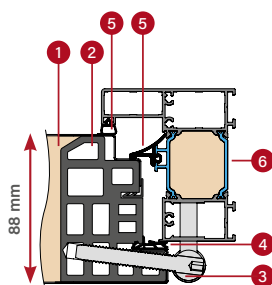

TOC DIN ALUMINIU

## 78] THERMO HOT 78

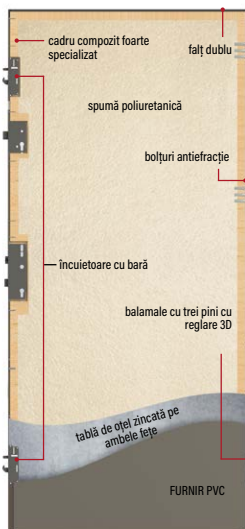

**IZOLAȚIE TERMICĂ**  
Ud=0,63 W/(m<sup>2</sup>K)<sup>1)</sup>

**GROSIMEA CANATULUI**  
78 mm

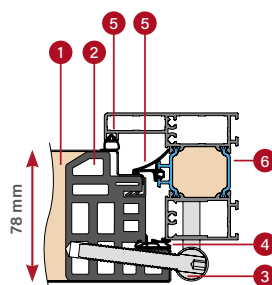

TOC DIN ALUMINIU

## 78] THERMO 78

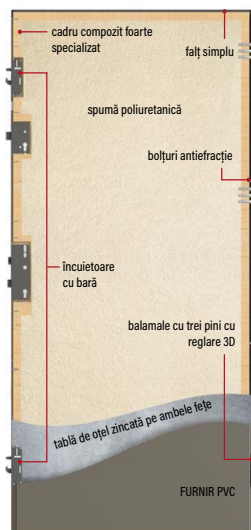

**IZOLAȚIE TERMICĂ**  
Ud=0,64 W/(m<sup>2</sup>K)<sup>1)</sup>

**GROSIMEA CANATULUI**  
78 mm

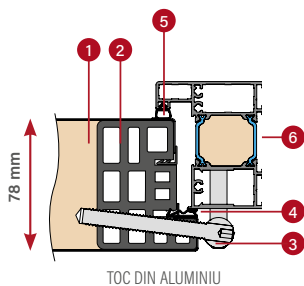

TOC DIN ALUMINIU

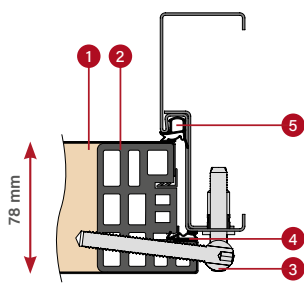

TOC DIN OȚEL

## 64] THERMO 64

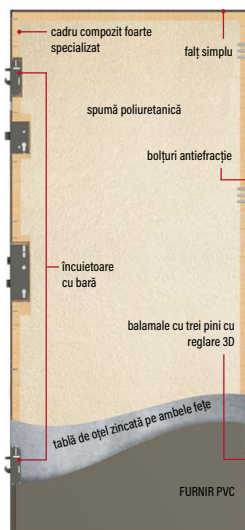

**IZOLAȚIE TERMICĂ**  
Ud=0,77 W/(m<sup>2</sup>K)<sup>1)</sup>

**GROSIMEA CANATULUI**  
64 mm

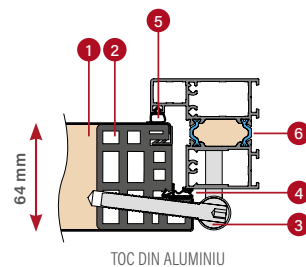

TOC DIN ALUMINIU

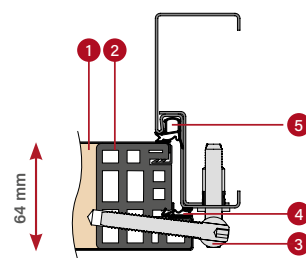

TOC DIN OȚEL

- 1 umplutură cu spumă
- 2 cadru realizat dintr-un material compozit foarte specializat, rezistent la condiții meteorologice severe
- 3 balama
- 4 garnitură canat
- 5 garnitură toc
- 6 barieră termoizolantă a tocului din aluminiu

**NOUȚATE**

\* Se aplică ușilor pline fără vitrificare cu dimensiuni de referință de 1230 x 2180 mm cu toc din aluminiu (informații detaliate pe pagina 58).

# UȘĂ THERMO HOT 88



izolație termică  
Ud=0,60 w/ (m²K) <sup>1)</sup>

## DOTARE STANDARD ȘI CONTRA PREȚ SUPPLEMENTAR



trei balamale cu trei pini cu reglare 3D, capace de balama negre, argintii sau aur vechi



toc din aluminiu



garnitură de etanșare podea <sup>3)</sup>

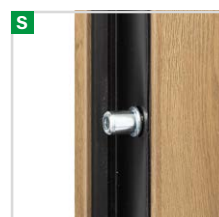

4 bolțuri antifracție



prag din aluminiu cald și al patrulea falț în partea inferioară a canalului

**NOUȚATE** LAHTI 2, stejar natur, LABEL BLACK STR

bară de prindere plină cu reglaj de apăsare

încuietoare cu bară  
încuietoare cu bară cu broască superioară

**S** standard inclus în prețul ușilor

**D** opțional contra cost suplimentar

<sup>1)</sup> Se aplică ușilor pline fără vitrificare cu dimensiuni de referință de 1230 x 2180 mm cu toc din aluminiu.

<sup>2)</sup> Ușile cu geamuri trebuie să aibă un pachet de geamuri RC2, disponibil la un cost suplimentar, pentru a fi incluse în clasa RC2. Ușa nu îndeplinește clasa RC2 atunci când se utilizează o inserție ErkadoSmart.

<sup>3)</sup> Atunci când se utilizează o garnitură de etanșare, șina inferioară este realizată din lemn lipit.

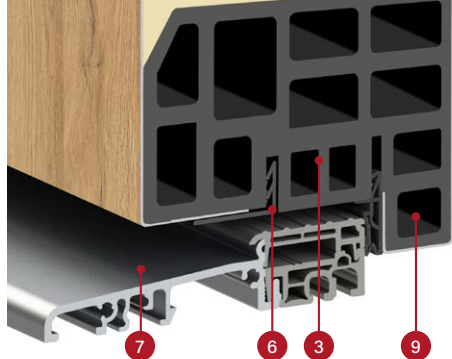

Secțiunea transversală a canatului THERMO HOT 88 cu garnitură și fără garnitură de etanșare podea, prag din aluminiu



## STRUCTURĂ:

- 1 canat de ușă umplut cu spumă poliuretanică (PUR)
- 2 învelișul canatului realizat din tablă de oțel zincată, grosime 0,6 mm, acoperit cu furnir PVC rezistent la razele UV
- 3 cadru realizat dintr-un material compozit foarte specializat, rezistent la condiții meteorologice severe **NOUȚATE**
- 4 balama cu trei pini cu reglare 3D
- 6 bară de mascare pentru a asigura un finisaj estetic
- 7 prag din aluminiu cald
- 8 garnitura de etanșare podea (opțional contra cost suplimentar) asigură etanșarea suplimentară a ușii în zona pragului. Când este utilizată, șina inferioară din cercevea este realizată din lemn lipit.
- 9 falț de prag (așa-numit al patrulea falț) îmbunătățește semnificativ etanșeitarea ușii pe întregul perimetru al canatului
- 10 capace din aluminiu pe balamale, negre, argintii sau aur vechi
- 11 toc din aluminiu cu bariera termică care asigură o izolație termică mult mai bună
- 12 garnitură centrală a tocului
- 13 garnitura de etanșare a tocului și a canatului
- 14 umplutură XPS cu izolare ridicată

## DOTARE STANDARD:

1. Canat de ușă cu falțul pe patru fețe, cu un cadru realizat dintr-un material compozit foarte specializat **NOUȚATE**, umplut cu spumă PUR, echipat cu:
  - 3 balamale reglabile 3D și capace
  - 4 bolțuri antifracție
  - Încuietoare cu bară cu cârlig și bolț, cu blocare în 3 puncte, argintiu sau negru la cost suplimentar
  - măști de acoperire.
2. Toc din aluminiu, vopsit în negru și învelit cu furnirul de culoarea canatului de ușă, dotat cu un prag cald din aluminiu și o bară de prindere plină cu reglaj de apăsare.
3. Pachete cu patru geamuri prevăzute în standard cu un cadru negru între geamuri, cu parametri de izolare termică sporți.



grosime canat de ușă 88 mm



standard WT25



eficiente din punct de vedere energetic



standard european de conformitate CE



perfecte pentru o casă pasivă

secțiune transversală a tocului din aluminiu pentru canatul THERMO HOT 88

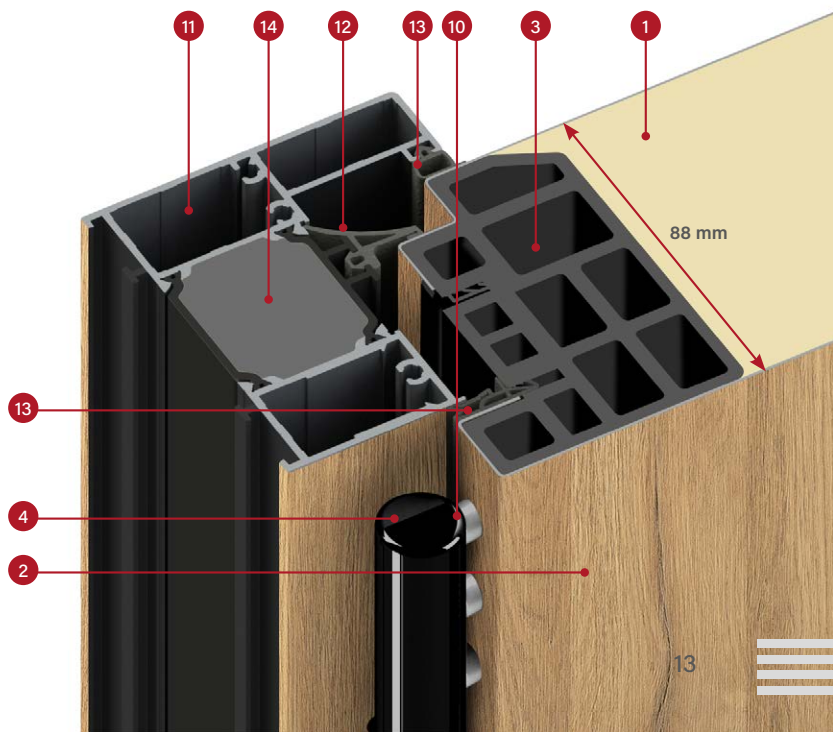

# UȘĂ THERMO HOT 78



izolație termică  
Ud=0,63 W / (m<sup>2</sup>K) <sup>1)</sup>

## DOTARE STANDARD ȘI CONTRA PREȚ SUPPLEMENTAR



trei balamale cu trei pini cu reglare 3D, capace de balama negre, argintii sau aur vechi



toc din aluminiu



garnitură de etanșare podea <sup>3)</sup>

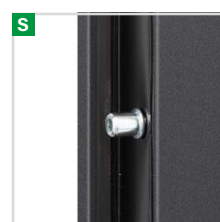

4 bolțuri antifracție

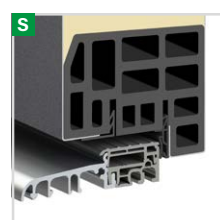

prag din aluminiu cald și al patrulea falț în partea inferioară a canalului

**S**

bară de prindere plină cu reglaj de apăsare

**S**

încuietoare cu bară

**D**

încuietoare cu bară cu broască superioară

**NOUȚATE** UTRECHT 4, antracit neted, LABEL INOX

**S** standard inclus în prețul ușilor

**D** opțional contra cost suplimentar

<sup>1)</sup> Se aplică ușilor pline fără vitrificare cu dimensiuni de referință de 1230 x 2180 mm cu toc din aluminiu.

<sup>2)</sup> Ușile cu geamuri trebuie să aibă un pachet de geamuri RC2, disponibil la un cost suplimentar, pentru a fi incluse în clasa RC2. Ușa nu îndeplinește clasa RC2 atunci când se utilizează o inserție ErkadoSmart.

<sup>3)</sup> Atunci când se utilizează o garnitură de etanșare, șina inferioară este realizată din lemn lipit.

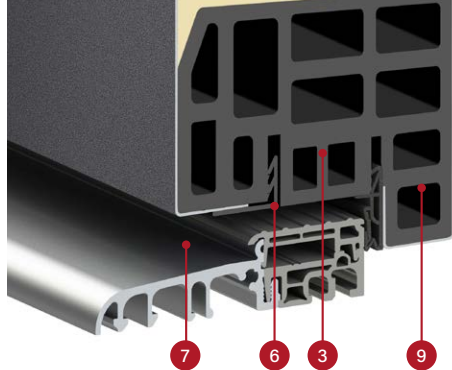

Secțiunea transversală a canatului THERMO HOT 78 cu garnitură și fără garnitură de etanșare podea, prag din aluminiu

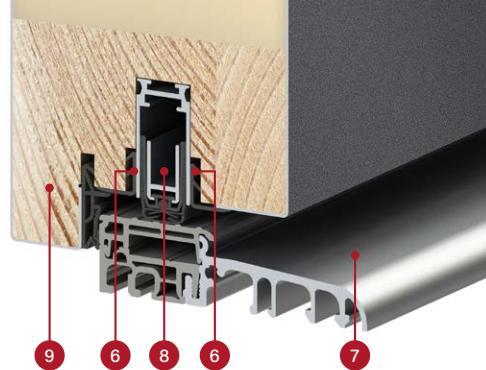

## STRUCTURĂ:

- 1 canat de ușă umplut cu spumă poliuretanică (PUR)
- 2 învelișul canatului realizat din tablă de oțel zincată, grosime 0,6 mm, acoperit cu furnir PVC rezistent la razele UV
- 3 cadru realizat dintr-un material compozit foarte specializat, rezistent la condiții meteorologice severe **NOUTATE**
- 4 balama cu trei pini cu reglare 3D
- 6 bară de mascare pentru a asigura un finisaj estetic
- 7 prag din aluminiu cald
- 8 garnitura de etanșare podea (opțional contra cost suplimentar) asigură etanșarea suplimentară a ușii în zona pragului. Când este utilizată, șina inferioară din cercevea este realizată din lemn lipit.
- 9 falț de prag (așa-numit al patrulea falț) îmbunătățește semnificativ etanșeitarea ușii pe întregul perimetru al canatului
- 10 capace din aluminiu pe balamale, negre, argintii sau aur vechi
- 11 toc din aluminiu cu bariera termică care asigură o izolație termică mult mai bună
- 12 garnitură centrală a tocului
- 13 garnitura de etanșare a tocului și a canatului
- 14 umplutură XPS cu izolare ridicată

## DOTARE STANDARD:

1. Canat de ușă cu falțul pe patru fețe, cu un cadru realizat dintr-un material compozit foarte specializat **NOUTATE**, umplut cu spumă PUR, echipat cu:
  - 3 balamale reglabile 3D și capace
  - 4 bolțuri antifracție
  - Încuietoare cu bară cu cârlig și bolț, cu blocare în 3 puncte, argintiu sau negru la cost suplimentar
  - măști de acoperire.
2. Toc din aluminiu, vopsit în negru și învelit cu furnirul de culoarea canatului de ușă, dotat cu un prag cald din aluminiu și o bară de prindere plină cu reglaj de apăsare.
3. Pachete cu patru geamuri prevăzute în standard cu un cadru negru între geamuri, cu parametri de izolare termică sporțiți.



grosime canat de ușă 78 mm



standard WT25



eficiente din punct de vedere energetic



standard european de conformitate CE



perfecte pentru o casă pasivă

secțiune transversală a tocului din aluminiu pentru canatul THERMO HOT 78

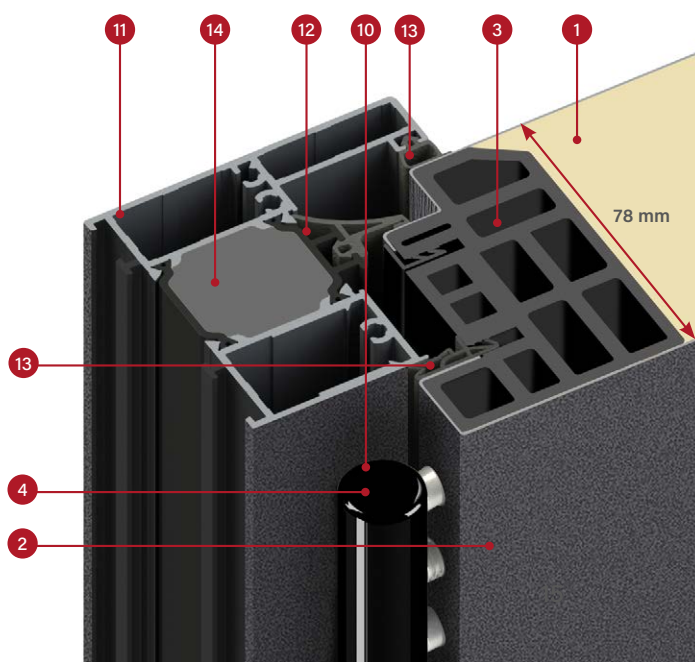

# UȘĂ THERMO 78



izolație termică  
Ud=0,64 w/ (m²K) <sup>1)</sup>

## DOTARE STANDARD ȘI CONTRA PREȚ SUPPLEMENTAR



**S**

bară de prindere plină cu reglaj de apăsare<sup>3)</sup>

**S**

încuietoare cu bară fără broască superioară

**D**

încuietoare cu bară cu broască superioară

**NOUȚATE** HELMOND 2, stejar natur transversal, LABEL BLACK STR

**S**

standard inclus în prețul ușilor

**D**

opțional contra cost suplimentar



trei balamale cu trei pini cu reglare 3D, capace de balama negre, argintii sau aur vechi

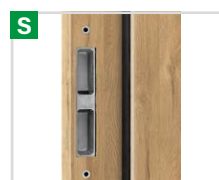

toc din oțel cu elemente de prindere reglabile



toc din aluminiu



garnitură de etanșare podea<sup>4)</sup>

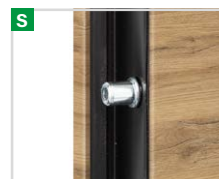

4 bolțuri anti-efracție



prag din aluminiu cald și al patrulea falț în partea inferioară a canatului

<sup>1)</sup> Se aplică ușilor pline fără vitrificare cu dimensiuni de referință de 1230 x 2180 mm cu toc din aluminiu.

<sup>2)</sup> Ușile cu geamuri trebuie să aibă un pachet de geamuri RC2, disponibil la un cost suplimentar, pentru a fi incluse în clasa RC2. Ușa nu îndeplinește clasa RC2 atunci când se utilizează o inserție ErkadoSmart.

<sup>3)</sup> Disponibil numai pentru toc din aluminiu. Bară de prindere plină nu este disponibilă pentru un toc din oțel.

<sup>4)</sup> Atunci când se utilizează o garnitură de etanșare, șina inferioară este realizată din lemn lipit.

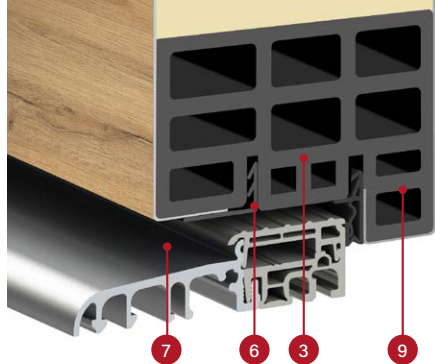

secțiunea transversală a canatului HOT 78 cu garnitură și fără garnitură de etanșare podea, prag din aluminiu



## STRUCTURĂ:

- 1 canat de ușă umplut cu spumă poliuretanică (PUR)
- 2 învelișul canatului realizat din tablă de oțel zincată, grosime 0,6 mm, acoperit cu furnir PVC rezistent la razele UV
- 3 cadru realizat dintr-un material compozit foarte specializat, rezistent la condiții meteorologice severe **NOUTATE**
- 4 balama cu trei pini cu reglare 3D
- 6 bară de mascare pentru a asigura un finisaj estetic
- 7 prag din aluminiu cald
- 8 garnitura de etanșare podea (opțional contra cost suplimentar) asigură etanșarea suplimentară a ușii în zona pragului. Când este utilizată, șina inferioară din cercevea este realizată din lemn lipit.
- 9 falț de prag (așa-numit al patrulea falț) îmbunătățește semnificativ etanșeitatea ușii pe întregul perimetru al canatului
- 10 capace din aluminiu pe balamale, negre, argintii sau aur vechi
- 11 toc din aluminiu (opțional contra cost suplimentar) cu barieră termică care asigură o izolare termică mult mai bună (comparativ cu tocul din oțel)
- 12 toc din oțel din tablă zincată cu o grosime de 1,5 mm de culoarea ușii sau orice alta din gama de culori
- 13 garnitura de etanșare a tocului și a canatului
- 14 umplutură XPS cu izolare ridicată

## DOTARE STANDARD:

1. Canat de ușă cu falțul pe patru fețe, cu un cadru realizat dintr-un material compozit foarte specializat **NOUTATE**, umplut cu spumă PUR, echipat cu:
  - 3 balamale reglabile 3D și capace
  - 4 bolțuri antifracție
  - Încuietoare cu bară cu cârlig și bolț, cu blocare în 3 puncte, argintiu sau negru la cost suplimentar
  - măști de acoperire.
2. Toc din oțel zincat și acoperit cu furnirul de culoarea canatului de ușă, dotat cu un prag cald din aluminiu
3. Pachete cu patru geamuri prevăzute în standard cu un cadru negru între geamuri, cu parametri de izolare termică sporți.



grosime canat de ușă 78 mm



standard WT25



eficiente din punct de vedere energetic



standard european de conformitate CE



perfecte pentru o casă pasivă (cu un toc din aluminiu)

secțiunea transversală a tocului din oțel pentru canatul THERMO 78

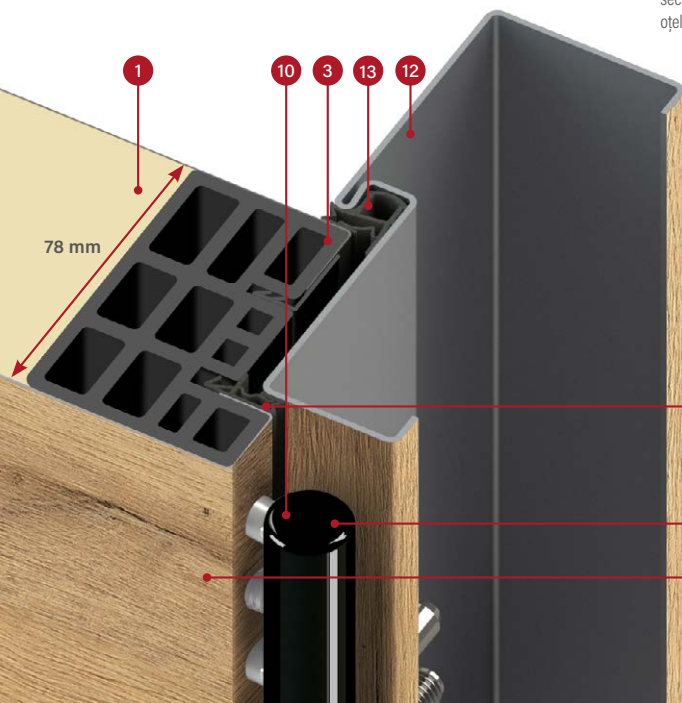

secțiunea transversală a tocului din aluminiu pentru canatul THERMO 78

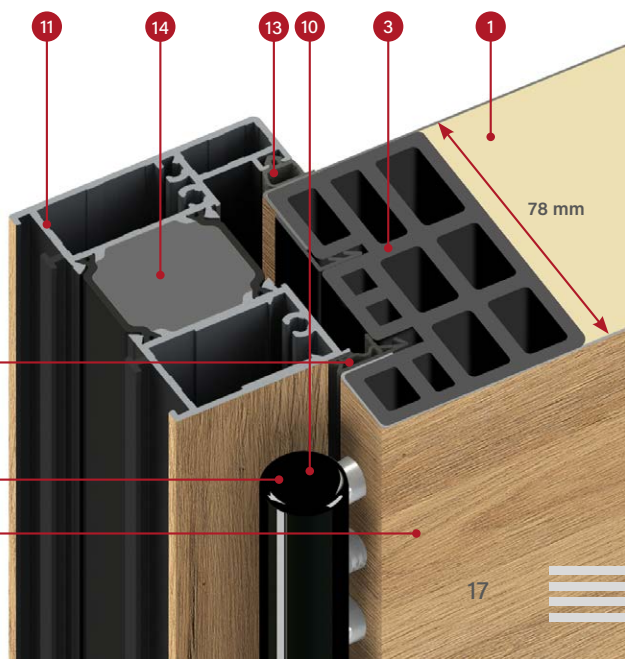

# UȘĂ THERMO 64



izolație termică  
Ud=0,77 w/ (m²K) <sup>1)</sup>

## DOTARE STANDARD ȘI CONTRA PREȚ SUPLEMENTAR

**S** bară de prindere plină cu reglaj de apăsare<sup>3)</sup>

**S** încuietoare cu bară fără broască superioară

**D** încuietoare cu bară cu broască superioară

BAZYLEA 5, antracit mătase, LABEL INOX

**S** standard inclus în prețul ușilor    **D** opțional contra cost suplimentar

**S** trei balamale cu trei pini cu reglare 3D, capace de balama negre, argintii sau aur vechi

**S** toc din oțel cu elemente de prindere reglabile

**D** toc din aluminiu

**D** garnitură de etanșare podea<sup>4)</sup>

**S** 4 bolțuri antiefracție

**S** prag din aluminiu cald și al patrulea falț în partea inferioară a canalului

<sup>1)</sup> Se aplică ușilor pline fără vitrificare cu dimensiuni de referință de 1230 x 2180 mm cu toc din aluminiu.

<sup>2)</sup> Ușile cu geamuri trebuie să aibă un pachet de geamuri RC2, disponibil la un cost suplimentar, pentru a fi incluse în clasa RC2. Ușa nu îndeplinește clasa RC2 atunci când se utilizează o inserție ErkadoSmart.

<sup>3)</sup> Disponibil numai pentru toc din aluminiu. Bară de prindere plină nu este disponibilă pentru un toc din oțel.

<sup>4)</sup> Atunci când se utilizează o garnitură de etanșare, șina inferioară este realizată din lemn lipit.

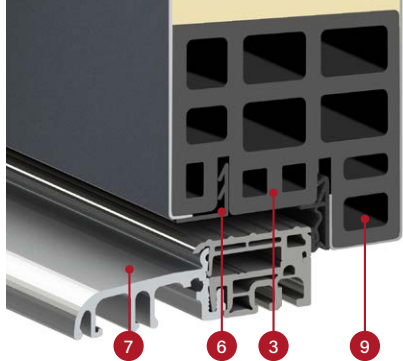

secțiunea transversală a canatului HOT 64 cu garnitură și fără garnitură de etanșare podea, prag din aluminiu

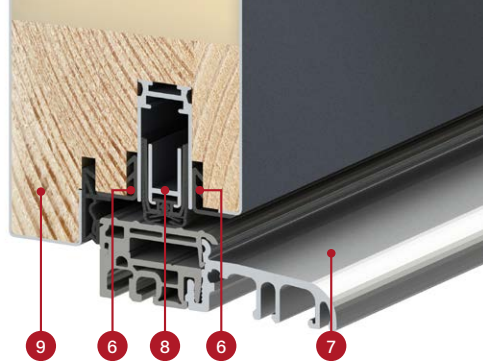

## STRUCTURĂ:

- 1 canat de ușă umplut cu spumă poliuretanică (PUR)
- 2 învelișul canatului realizat din tablă de oțel zincată, grosime 0,6 mm, acoperit cu furnir PVC rezistent la razele UV
- 3 cadru realizat dintr-un material compozit foarte specializat, rezistent la condiții meteorologice severe **NOUTATE**
- 4 balama cu trei pini cu reglare 3D
- 6 bară de mascare pentru a asigura un finisaj estetic
- 7 prag din aluminiu cald
- 8 garnitura de etanșare podea (opțional contra cost suplimentar) asigură etanșarea suplimentară a ușii în zona pragului. Când este utilizată, șina inferioară din cercevea este realizată din lemn lipit.
- 9 falț de prag (așa-numit al patrulea falț) îmbunătățește semnificativ etanșeitatea ușii pe întregul perimetru al canatului
- 10 capace din aluminiu pe balamale, negre, argintii sau aur vechi
- 11 toc din aluminiu (opțional contra cost suplimentar) cu barieră termică care asigură o izolare termică mult mai bună (comparativ cu tocul din oțel)
- 12 Toc din oțel din tablă zincată cu o grosime de 1,5 mm de culoarea ușii sau orice alta din gama de culori
- 13 garnitura de etanșare a tocului și a canatului
- 14 umplutură XPS cu izolare ridicată

## DOTARE STANDARD:

1. Canat de ușă cu falțul pe patru fețe, cu un cadru realizat dintr-un material compozit foarte specializat **NOUTATE**, umplut cu spumă PUR, echipat cu:
  - 3 balamale reglabile 3D și capace
  - 4 bolțuri antifracție
  - Încuietore cu bară cu cârlig și bolț, cu blocare în 3 puncte, argintiu sau negru la cost suplimentar
  - măști de acoperire.
2. Toc din oțel zincat și acoperit cu furnirul de culoarea canatului de ușă, dotat cu un prag cald din aluminiu.
3. Pachete cu patru geamuri prevăzute în standard cu un cadru negru între geamuri, cu parametri de izolare termică sporțiți.



grosime canat de ușă 64 mm



standard WT25



eficiente din punct de vedere energetic



standard european de conformitate CE

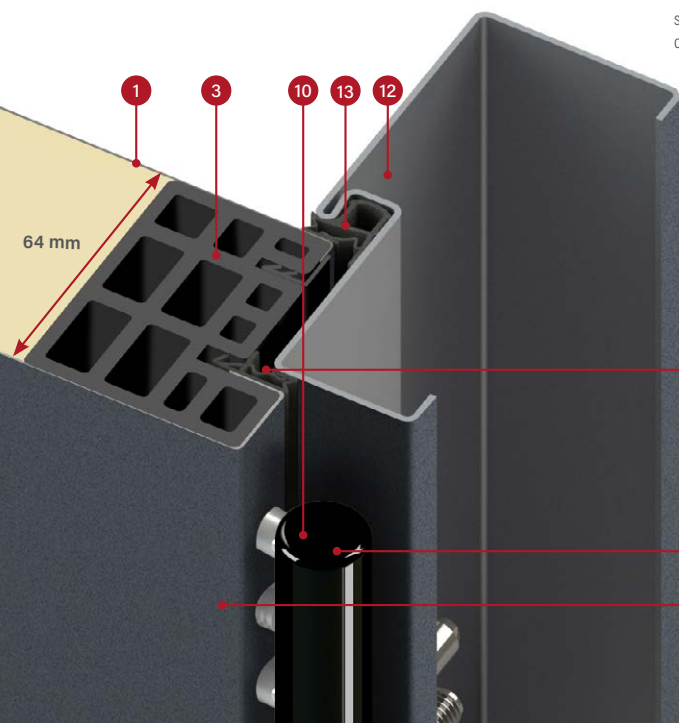

secțiunea transversală a tocului din oțel pentru canatul THERMO 64

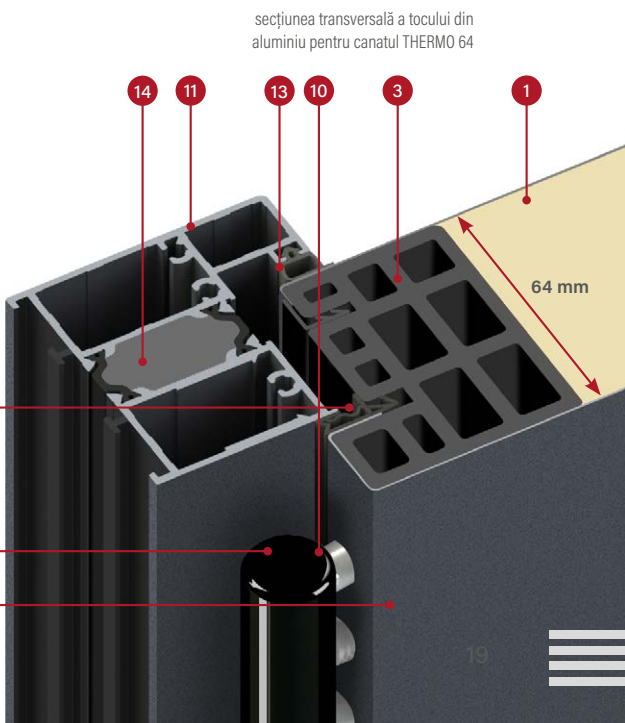

secțiunea transversală a tocului din aluminiu pentru canatul THERMO 64

# TIPURI DE FINISARE

## FINISARE PLAIN

Pachet decorativ, sticlă fățuită cu suprafața canatului numai pe partea falțului.

La ușile care se deschid spre exterior sau spre interior, sticla este întotdeauna la același nivel cu suprafața foii de ușă din exteriorul casei. În interior, finisajul PLAIN GLASS prezintă un panou decorativ din oțel inoxidabil negru, finisajul PLAIN LACOBEL GLASS prezintă o foaie de ușă netedă, iar finisajul PLAIN LACOBEL DUO GLASS <sup>1)</sup> prezintă sticlă neagră la același nivel.

Excepție fac ușile cu deschidere spre interior, fabricate cu tehnologia THERMO HOT, unde falțul dublu elimină această posibilitate, făcând automat imposibilă comanda produsului în configurația: uși cu tehnologia THERMO HOT cu deschidere spre interior, iar pentru finisajul PLAIN LACOBEL DUO GLASS <sup>1)</sup> exclude complet posibilitatea de a comanda uși cu această tehnologie.



Panou fățuit cu suprafața canatului, realizat din sticlă neagră.

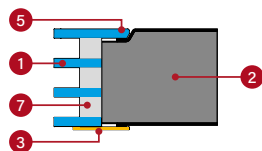

Panou fățuit cu suprafața canatului, realizat din sticlă neagră vopsită.

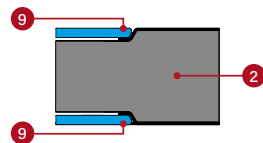
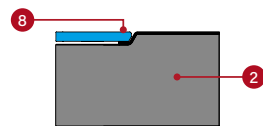

- 1 pachet de geamuri
- 2 canat
- 3 panou decorativ din oțel inoxidabil vopsit în negru, lipit pe suprafața canatului
- 4 panou decorativ din oțel inoxidabil finisare INOX lipit pe suprafața canatului
- 5 geamul fățuit cu suprafața canatului, care poate fi amplasat numai pe partea falțului
- 6 sticlă cu țesătură caracteristică lipită pe suprafața canatului
- 7 ramă între geamuri neagră
- 8 panou decorativ fățuit întotdeauna pe partea exterioară a casei, realizat din sticlă vopsită în negru, așa-numit Lacobel
- 9 un panou decorativ încastrat din sticlă vopsită în negru, așa-numit Lacobel

## FINISARE LABEL

Panou decorativ amplasat pe suprafața canatului creând un efect 3D delicat.

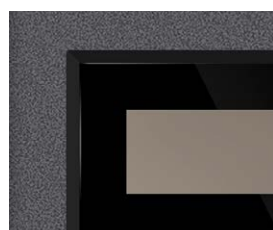

Panou cu o grosime de 5 mm din sticlă neagră cu țesătură caracteristică.

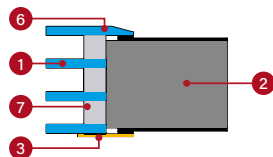

Panou cu o grosime de 2 mm vopsit în negru.

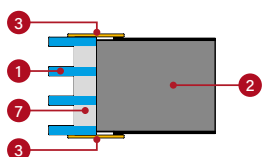

Panou cu o grosime de 2 mm cu finisare INOX

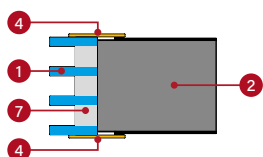

<sup>1)</sup> Finisajul PLAIN LACOBEL DUO GLASS nu este disponibil cu tehnologia THERMO HOT.

# TIPURI DE FINISARE

## FINISARE **STAMP**

Gofrări estetice realizate în învelișul canatului creând un model clar.

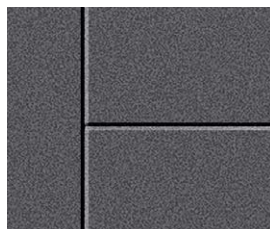

Gofrare pe ambele fețe cu o lățime de 10 mm și adâncime de 2 mm

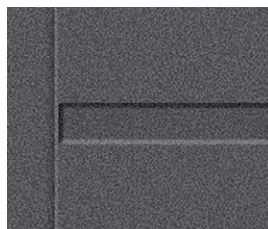

Gofrare pe ambele fețe cu o lățime de 25 mm și adâncime de 2 mm



Gofrare pe ambele fețe cu o lățime de 25 mm cu intarsie cu finisare INOX sau vopsită în negru. Intarsia poate fi aplicată pe una sau pe ambele fețe. Se așează în gofrări și este fățuită cu canat (STAMP) sau se lipește pe canatul plat (LABEL).

## FINISARE **FRAME**

Bandă profilată față-verso, plăcută estetic, lipită pe blatul ușii. Fabricată din aluminiu și finisată cu decorul blatului ușii sau neagră str.

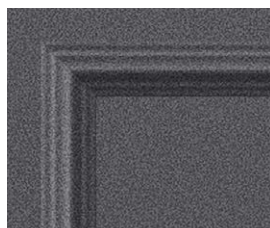

Bandă profilată față-verso, cu lățimea de 51 mm și înălțimea de 19 mm.



Bandă profilată față-verso, cu lățimea de 51 mm și înălțimea de 19 mm.

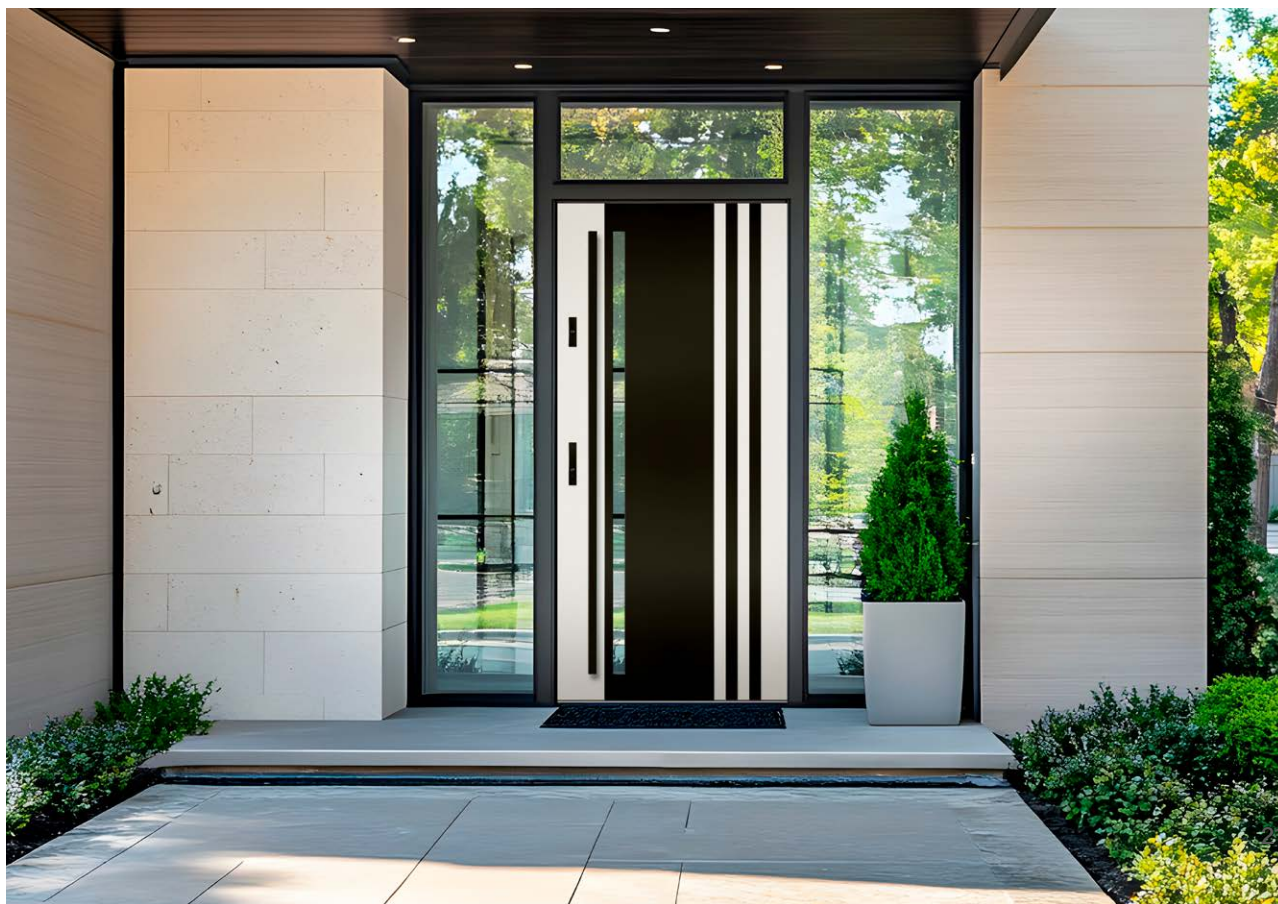



## NOUTATE HORN 4

Ușă exterioră din oțel cu inserție de sticlă LACOBEL BLACK fățuită cu suprafața canatului, într-un furnir unic de STEJAR BRUT cu suprafața mată.

# HORN

## PREȚ PENTRU UN SET ÎN ECHIPAMENT STANDARD

		HORN	
		1, 2	4, 5
THERMO HOT DIN ALUMINIU	88	1887 €* 2061 €**	1570 €* 1744 €**
THERMO HOT DIN ALUMINIU	78	1760 €* 1934 €**	1443 €* 1617 €**
THERMO DIN OȚEL	78	1538 €* 1712 €**	1221 €* 1395 €**
THERMO DIN OȚEL	64	1332 €* 1493 €**	1015 €* 1176 €**

\* Prețul nu include feroneria (mânere, mânere, inserții etc.), care trebuie adăugate conform listei de prețuri de la paginile 66-71.

\*\* Prețul include a doua încuietoare (superioară) și accesoriile de bază: mâner și rozetă din oțel inoxidabil CERTUSRC2, un set de inserții cu o singură cheie, inclusiv unul cu buton din nichel sau alamă (set de accesorii negre de bază - cost suplimentar de 19 € net).

## OPȚIUNI DE FINISARE



## LĂȚIMI DE CANAT DISPONIBILE

◀ 80N ▶ ▶ 80 ▶ ▶ 90N ▶ ▶ 90 ▶ ▶ 100<sup>1)</sup> ▶ ▶ LA DIMENSIUNE ▶

Există posibilitatea de a realiza uși de orice lățime și înălțime.

Detalii pe pag. 60

## COSTURI SUPLIMENTARE

toc din aluminiu (numai THERMO 78 și THERMO 64)	190 €
canat lăț. „100”	73 €
interval de lățime atipică 770-1210 mm (dim. Sc pe pag. 60)	89 €
uși mai înalte până la înălț. 2480 mm (dim. Hc pe pag. 60) <sup>2)</sup>	352 €
uși mai joase până la înălț. 1800 mm (dim. Hc pe pag. 60) <sup>3)</sup>	89 €
ușă bicoloră: canat simplu / set canat + toc	32 € / 174 €
PLAIN LACOBEL DUO GLASS, se aplică modelelor 4, 5 (nu este disponibil pentru THERMO HOT)	206 €

listă detaliată a echipamentelor contra cost suplimentar prezentată pe pag. 66



Modele prezentate pe modelul în tehnologia THERMO 64, lățimea canatului 90, înălțimea standard.

HORN 1, stejar crud, PLAIN GLASS  
ușa cu deschidere spre exterior,  
zăvor K35 lung. 160 cm, cadru din aluminiu,  
pachet de geamuri standard  
prețul modelului prezentat de la 1830 €

SUPLIMENTE pentru vitrare	HORN 1-2
unitate de geam necesară pentru ușile din clasa RC2	73 €
oglină venețiană	38 €
alb mat / transparentă sticlă	856 €
gri mat / transparentă sticlă	951 €



HORN 1



HORN 2



Inserție de sticlă LACOBEL BLACK făcând cu suprafața canatului

HORN 4



Inserție de sticlă LACOBEL BLACK făcând cu suprafața canatului

HORN 5

Modelul HORN în tehnologia THERMO HOT 88 și THERMO HOT 78 nu este disponibil la ușile cu deschidere spre interior.

<sup>1)</sup> contra cost suplimentar <sup>2)</sup> ușile peste o anumită înălțime Hc au 4 balamale (detalii în tabelul de la pagina 60)

<sup>3)</sup> ușă cu înălțimea Hc sub 1984 mm disponibilă numai cu o singură încuietoare

<sup>4)</sup> panoul de sticlă LACOBEL este întotdeauna făcând pe partea exterioară, pe partea interioară este un canat neted

Prețurile afișate sunt prețuri NETE și nu includ TVA.

# LANGEN

## PREȚ PENTRU UN SET ÎN ECHIPAMENT STANDARD

		LANGEN			
		1, 4	2, 7	3, 5	9, 10, 11, 12
THERMO HOT DIN ALUMINIU	88	1823 €* 1998 €**	1966 €* 2140 €**	1902 €* 2077 €**	2156 €* 2330 €**
		THERMO HOT DIN ALUMINIU	78	1633 €* 1807 €**	1791 €* 1966 €**
THERMO DIN OȚEL	78	1427 €* 1601 €**	1570 €* 1744 €**	1490 €* 1665 €**	1760 €* 1934 €**
THERMO DIN OȚEL	64	1268 €* 1430 €**	1427 €* 1589 €**	1332 €* 1493 €**	1617 €* 1779 €**

\* Prețul nu include feroneria (mânere, mânere, inserții etc.), care trebuie adăugate conform listei de prețuri de la paginile 66-71.

\*\* Prețul include a doua încuietoare (superioară) și accesoriile de bază: mâner și rozetă din oțel inoxidabil CERTUSRC2, un set de inserții cu o singură cheie, inclusiv unul cu buton din nichel sau alamă (set de accesorii negre de bază – cost suplimentar de 19 € net).

## OPȚIUNI DE FINISARE



## LĂȚIMI DE CANAT DISPONIBILE

◀ 80N ▶ ◀ 80 ▶ ◀ 90N ▶ ◀ 90 ▶ ◀ 100<sup>1)</sup> ▶ ◀ LA DIMENSIUNE ▶

Există posibilitatea de a realiza uși de orice lățime și înălțime.

Detalii pe pag. 60

## COSTURI SUPLIMENTARE

toc din aluminiu (numai THERMO 78 și THERMO 64)	190 €
canat lăț. „100”	73 €
interval de lățime atipică 770-1210 mm (dim. Sc pe pag. 60)	89 €
uși mai înalte până la înălț. 2480 mm (dim. Hc pe pag. 60) <sup>2)</sup>	352 €
uși mai joase până la înălț. 1800 mm (dim. Hc pe pag. 60) <sup>3)</sup>	89 €
ușă bicoloră: canat simplu / set canat + toc	32 € / 174 €

cost suplimentar pentru modelele cu gofrare:

LANGEN 6 – taxă suplimentară pentru model LANGEN 1 .....	48 €
LANGEN 7 – taxă suplimentară pentru model LANGEN 2 .....	48 €
LANGEN 8 – taxă suplimentară pentru model LANGEN 3 .....	48 €

listă detaliată a echipamentelor contra cost suplimentar prezentată pe pag. 66

SUPLIMENTE pentru vitrare	LANGEN 1-12
unitate de geam necesară pentru ușile din clasa RC2	73 €
oglină venețiană	38 €
alb mat / transparentă sticlă	856 €
gri mat / transparentă sticlă	951 €



Modele prezentate pe modelul în tehnologia THERMO 64, lățimea canatului 90, înălțimea standard.

LANGEN 1, pin de munte, LABEL BLACK STR  
zăvor K35 lung. 160 cm, cadru din aluminiu,  
pachet de geamuri standard  
prețul modelului prezentat de la 1766 €

24 <sup>1)</sup> contra cost suplimentar <sup>2)</sup> ușile peste o anumită înălțime Hc au 4 balamale (detalii în tabelul de la pagina 60)

<sup>3)</sup> ușă cu înălțimea Hc sub 1984 mm disponibilă numai cu o singură încuietoare Prețurile afișate sunt prețuri NETE și nu includ TVA.



LANGEN 12, stejar de baltă, LABEL INOX, zăvor K35 lung. 160 cm, cadru din aluminiu, pachet de geamuri grafit



LANGEN 1



LANGEN 2



LANGEN 3



LANGEN 4



LANGEN 5



LANGEN 6



LANGEN 7



LANGEN 8



LANGEN 9



LANGEN 10<sup>1)</sup>



LANGEN 11<sup>1)</sup>



LANGEN 12<sup>1)</sup>

**NOUTATE**

<sup>1)</sup> în funcție de lățime, numărul de dungi și distanța dintre ele se pot modifica (fotografiile arată lățimea „90”)

# TREBUR

## PREȚ PENTRU UN SET ÎN ECHIPAMENT STANDARD

		TREBUR			
		1, 2	4, 7, 8, 11, 12	10	13, 14
<b>THERMO HOT</b> DIN ALUMINIU	<b>88</b>	1855 €* 2029 €**	1934 €* 2109 €**	1902 €* 2077 €**	1998 €* 2172 €**
<b>THERMO HOT</b> DIN ALUMINIU	<b>78</b>	1665 €* 1839 €**	1760 €* 1934 €**	1712 €* 1887 €**	1823 €* 1998 €**
<b>THERMO</b> DIN OȚEL	<b>78</b>	1459 €* 1633 €**	1538 €* 1712 €**	1506 €* 1680 €**	1601 €* 1776 €**
<b>THERMO</b> DIN OȚEL	<b>64</b>	1268 €* 1430 €**	1332 €* 1493 €**	1316 €* 1478 €**	1395 €* 1557 €**

\* Prețul nu include feroneria (mânere, mânere, inserții etc.), care trebuie adăugate conform listei de prețuri de la paginile 66-71.

\*\* Prețul include a doua încuietorie (superioară) și accesoriile de bază: mâner și rozetă din oțel inoxidabil CERTUSRC2, un set de inserții cu o singură cheie, inclusiv unul cu buton din nichel sau alamă (set de accesorii negre de bază – cost suplimentar de 19 € net).

## OPȚIUNI DE FINISARE



## LĂȚIMI DE CANAT DISPONIBILE

◀ 80N ▶ ◀ 80 ▶ ◀ 90N ▶ ◀ 90 ▶ ◀ 100<sup>1)</sup> ▶ ◀ LA DIMENSIUNE ▶

Există posibilitatea de a realiza uși de orice lățime și înălțime.

Detalii pe pag. 60

## COSTURI SUPLIMENTARE

toc din aluminiu (numai THERMO 78 și THERMO 64)	190 €
canat lăț. „100”	73 €
interval de lățime atipică 770-1210 mm (dim. Sc pe pag. 60)	89 €
uși mai înalte până la înălț. 2480 mm (dim. Hc pe pag. 60) <sup>2)</sup>	352 €
uși mai joase până la înălț. 1800 mm (dim. Hc pe pag. 60) <sup>3)</sup>	89 €
ușă bicoloră: canat simplu / set canat + toc	32 € / 174 €
picurar pentru uși cu deschidere spre interior, în culoare neagră sau anod argintiu	38 € / buc.

listă detaliată a echipamentelor contra cost suplimentar prezentată pe pag. 66

SUPLIMENTE pentru vitrare	TREBUR 1-14
unitate de geam necesară pentru ușile din clasa RC2	73 €
oglină venețiană	38 €
alb mat / transparentă sticlă	856 €
gri mat / transparentă sticlă	951 €



Modele prezentate pe modelul în tehnologia THERMO 64, lățimea canatului 90, înălțimea standard.

TREBUR 10, alb mat, LABEL BLACK STR  
zăvor K35 lung. 180 cm, cadru din aluminiu,  
pachet de geamuri standard, gofrare decorativă  
prețul modelului prezentat de la 1826 €

<sup>1)</sup> contra cost suplimentar <sup>2)</sup> ușile peste o anumită înălțime Hc au 4 balamale (detalii în tabelul de la pagina 60)

<sup>3)</sup> ușă cu înălțimea Hc sub 1984 mm disponibilă numai cu o singură încuietorie Prețurile afișate sunt prețuri NETE și nu includ TVA.



TREBUR 11, gri, LABEL BLACK STR, zăvor K35 lung. 180 cm, cadru din aluminiu, pachet de geamuri gri reflex



TREBUR 1



TREBUR 2



TREBUR 4



TREBUR 7



TREBUR 8



TREBUR 10



TREBUR 11



TREBUR 12



TREBUR 13



TREBUR 14<sup>1)</sup>

**NOUȚATE**

<sup>1)</sup> în funcție de lățime, numărul de dungi și distanța dintre ele se pot modifica (fotografiile arată lățimea „90”)

# ARENDA

**NOUȚATE**

## PREȚ PENTRU UN SET ÎN ECHIPAMENT STANDARD

	ARENDA				
	1	2, 6, 7, 8, 9	3, 4, 5	10, 11	
<b>THERMO HOT</b> DIN ALUMINIU	<b>88</b>	2727 €* 2901 €**	2521 €* 2695 €**	2790 €* 2965 €**	2949 €* 3123 €**
<b>THERMO HOT</b> DIN ALUMINIU	<b>78</b>	2489 €* 2663 €**	2346 €* 2521 €**	2616 €* 2790 €**	2774 €* 2949 €**
<b>THERMO</b> DIN OȚEL	<b>78</b>	2267 €* 2441 €**	2124 €* 2299 €**	2394 €* 2568 €**	2552 €* 2727 €**
<b>THERMO</b> DIN OȚEL	<b>64</b>	2124 €* 2286 €**	1982 €* 2143 €**	2251 €* 2413 €**	2410 €* 2571 €**

\* Prețul nu include feroneria (mânere, mânăre, inserții etc.), care trebuie adăugate conform listei de prețuri de la paginile 66-71.

\*\* Prețul include a doua încuietoare (superioară) și accesorii de bază: mâner și rozetă din oțel inoxidabil CERTUSRC2, un set de inserții cu o singură cheie, inclusiv unul cu buton din nichel sau alamă (set de accesorii negre de bază - cost suplimentar de 19 € net).

## OPȚIUNI DE FINISARE



## LĂȚIMI DE CANAT DISPONIBILE

◀ 80N ▶ ▶ 80 ▶ ▶ 90N ▶ ▶ 90 ▶ ▶ 100<sup>1)</sup> ▶ ▶ LA DIMENSIUNE ▶

Există posibilitatea de a realiza uși de orice lățime și înălțime.

Detalii pe pag. 60

## COSTURI SUPLIMENTARE

toc din aluminiu (numai THERMO 78 și THERMO 64)	190 €
canat lăț. „100”	73 €
interval de lățime atipică 770-1210 mm (dim. Sc pe pag. 60)	89 €
uși mai înalte până la înălț. 2480 mm (dim. Hc pe pag. 60) <sup>2)</sup>	352 €
uși mai joase până la înălț. 1800 mm (dim. Hc pe pag. 60) <sup>3)</sup>	89 €
ușă bicoloră: canat simplu / set canat + toc	32 € / 174 €
picurar pentru uși cu deschidere spre interior, în culoare neagră sau anod argintiu	38 € / buc.

listă detaliată a echipamentelor contra cost suplimentar prezentată pe pag. 66

SUPLIMENTE pentru vitrare	ARENDA 1	ARENDA 2, 3, 6	ARENDA 4, 5	ARENDA 7, 8, 10, 11	ARENDA 9
unitate de geam necesară pentru ușile din clasa RC2	152 €	133 €	124 €	120 €	127 €
oglină venețiană	101 €	111 €	117 €	114 €	120 €
alb mat / transparentă sticlă	1363 €	1110 €	888 €	856 €	983 €
gri mat / transparentă sticlă	1522 €	1237 €	983 €	951 €	1078 €



Modele prezentate pe modelul în tehnologia THERMO 64, lățimea canatului 90, înălțimea standard.

ARENDA 2, alb mat, FRAME  
zăvor K35 lung. 180 cm, cadru din aluminiu,  
pachet de geamuri gri reflex, gofrare decorativă  
prețul modelului prezentat de la 2492 €

<sup>1)</sup> contra cost suplimentar <sup>2)</sup> ușile peste o anumită înălțime Hc au 4 balamale (detalii în tabelul de la pagina 60)

<sup>3)</sup> ușă cu înălțimea Hc sub 1984 mm disponibilă numai cu o singură încuietoare

<sup>4)</sup> patru balamale standard



ARENDAL 10, alb mat, FRAME BLACK STR, bandă decorativă neagră str, zăvor K35 lung. 180 cm, cadru din aluminiu, pachet de geamuri standard



ARENDAL 1<sup>4)</sup>



ARENDAL 2



ARENDAL 3



ARENDAL 4



ARENDAL 5



ARENDAL 6



ARENDAL 7



ARENDAL 8



ARENDAL 9



ARENDAL 10



ARENDAL 11

# WELS

## PREȚ PENTRU UN SET ÎN ECHIPAMENT STANDARD

		WELS		
		1, 2, 3	4, 5	7
THERMO HOT DIN ALUMINIU	88	1855 €* 2029 €* **	1934 €* 2109 €* **	1902 €* 2077 €* **
THERMO HOT DIN ALUMINIU	78	1665 €* 1839 €* **	1760 €* 1934 €* **	1712 €* 1887 €* **
THERMO DIN OȚEL	78	1459 €* 1633 €* **	1538 €* 1712 €* **	1506 €* 1680 €* **
THERMO DIN OȚEL	64	1268 €* 1430 €* **	1332 €* 1493 €* **	1316 €* 1478 €* **

\* Prețul nu include feroneria (mânere, mânere, inserții etc.), care trebuie adăugate conform listei de prețuri de la paginile 66-71.

\*\* Prețul include a doua încuietorie (superioară) și accesoriile de bază: mâner și rozetă din oțel inoxidabil CERTUSRC2, un set de inserții cu o singură cheie, inclusiv unul cu buton din nichel sau alamă (set de accesorii negre de bază - cost suplimentar de 19 € net).

## OPȚIUNI DE FINISARE



## LĂȚIMI DE CANAT DISPONIBILE

◀ 80N ▶ ◀ 80 ▶ ◀ 90N ▶ ◀ 90 ▶ ◀ 100<sup>1)</sup> ▶ ◀ LA DIMENSIUNE ▶

Există posibilitatea de a realiza uși de orice lățime și înălțime.  
Detalii pe pag. 60

## COSTURI SUPPLEMENTARE

toc din aluminiu (numai THERMO 78 și THERMO 64)	190 €
canat lăț. „100”	73 €
interval de lățime atipică 770-1210 mm (dim. Sc pe pag. 60)	89 €
uși mai înalte până la înălț. 2480 mm (dim. Hc pe pag. 60) <sup>2)</sup>	352 €
uși mai joase până la înălț. 1800 mm (dim. Hc pe pag. 60) <sup>3)</sup>	89 €
ușă bicoloră: canat simplu / set canat + toc	32 € / 174 €
picurar pentru uși cu deschidere spre interior, în culoare neagră sau anod argintiu	38 € / buc.

listă detaliată a echipamentelor contra cost suplimentar prezentată pe pag. 66

SUPLIMENTE pentru vitrare	WELS 1-7
unitate de geam necesară pentru ușile din clasa RC2	73 €
oglină venețiană	38 €



Modele prezentate pe modelul în tehnologia THERMO 64, lățimea canatului 90, înălțimea standard.

WELS 7, pin alb, LABEL BLACK STR  
zăvor K35 lung. 180 cm, cadru din aluminiu,  
pachet de geamuri standard, gofrare decorativă  
prețul modelului prezentat de la 1915 €

SUPLIMENTE pentru vitrare	WELS 1-7
alb mat / transparentă sticlă	856 €
gri mat / transparentă sticlă	951 €



WELS 1



WELS 2



WELS 3



WELS 4



WELS 5



WELS 7

<sup>1)</sup> contra cost suplimentar <sup>2)</sup> ușile peste o anumită înălțime Hc au 4 balamale (detalii în tabelul de la pagina 60)

30 <sup>3)</sup> ușă cu înălțimea Hc sub 1984 mm disponibilă numai cu o singură încuietorie Prețurile afișate sunt prețuri NETE și nu includ TVA.

# BAZYLEA

## PREȚ PENTRU UN SET ÎN ECHIPAMENT STANDARD

		BAZYLEA		
		1, 3	2, 4	5
THERMO HOT DIN ALUMINIU	88	1998 €* 2172 €**	2140 €* 2315 €**	2045 €* 2220 €**
THERMO HOT DIN ALUMINIU	78	1807 €* 1982 €**	1950 €* 2124 €**	1855 €* 2029 €**
THERMO DIN OȚEL	78	1601 €* 1776 €**	1744 €* 1918 €**	1649 €* 1823 €**
THERMO DIN OȚEL	64	1411 €* 1573 €**	1554 €* 1715 €**	1459 €* 1620 €**

\* Prețul nu include feronerie (mânere, mânere, inserții etc.), care trebuie adăugate conform listei de prețuri de la paginile 66-71.

\*\* Prețul include a doua încuietorie (superioară) și accesorii de bază: mâner și rozetă din oțel inoxidabil CERTUSRC2, un set de inserții cu o singură cheie, inclusiv unul cu buton din nichel sau alamă (set de accesorii negre de bază – cost suplimentar de 19 € net).

## OPȚIUNI DE FINISARE



## LĂȚIMI DE CANAT DISPONIBILE

◀ 80N ▶ ◀ 80 ▶ ◀ 90N ▶ ◀ 90 ▶ ◀ 100<sup>1)</sup> ▶ ◀ LA DIMENSIUNE ▶

Există posibilitatea de a realiza uși de orice lățime și înălțime.  
Detalii pe pag. 60

## COSTURI SUPLIMENTARE

toc din aluminiu (numai THERMO 78 și THERMO 64)	190 €
canat lăț. „100”	73 €
interval de lățime atipică 770–1210 mm (dim. Sc pe pag. 60)	89 €
uși mai înalte până la înălț. 2480 mm (dim. Hc pe pag. 60) <sup>2)</sup>	352 €
uși mai joase până la înălț. 1800 mm (dim. Hc pe pag. 60) <sup>3)</sup>	89 €
ușă bicoloră: canat simplu / set canat + toc	32 € / 174 €

listă detaliată a echipamentelor contra cost suplimentar prezentată pe pag. 66

SUPLIMENTE pentru vitrare	BAZYLEA 1-5
unitate de geam necesară pentru ușile din clasa RC2	95 €
oglină venețiană	54 €



Modele prezentate pe modelul în tehnologia THERMO 64, lățimea canatului 90, înălțimea standard.

BAZYLEA 5, gri, LABEL BLACK STR  
zăvor K35 lung. 180 cm, cadru din aluminiu,  
pachet de geamuri oglină venețiană  
prețul modelului prezentat de la 2112 €

SUPLIMENTE pentru vitrare	BAZYLEA 1-5
alb mat / transparentă sticlă	920 €
gri mat / transparentă sticlă	1015 €



BAZYLEA 1



BAZYLEA 2



BAZYLEA 3



BAZYLEA 4



BAZYLEA 5

<sup>1)</sup> contra cost suplimentar <sup>2)</sup> ușile peste o anumită înălțime Hc au 4 balamale (detalii în tabelul de la pagina 60)

<sup>3)</sup> ușă cu înălțimea Hc sub 1984 mm disponibilă numai cu o singură încuietorie Prețurile afișate sunt prețuri NETE și nu includ TVA.

# LAHTI

## PREȚ PENTRU UN SET ÎN ECHIPAMENT STANDARD

		LAHTI			
		1	2, 4	3, 5	6
THERMO HOT DIN ALUMINIU	88	1998 €* 2172 €**	2045 €* 2220 €**	2077 €* 2251 €**	2109 €* 2283 €**
	78	1823 €* 1998 €**	1855 €* 2029 €**	1902 €* 2077 €**	1934 €* 2109 €**
THERMO DIN OȚEL	78	1601 €* 1776 €**	1633 €* 1807 €**	1665 €* 1839 €**	1712 €* 1887 €**
	64	1427 €* 1589 €**	1459 €* 1620 €**	1490 €* 1652 €**	1538 €* 1700 €**

\* Preț nu include feronerie (mânere, mânere, inserții etc.), care trebuie adăugate conform listei de prețuri de la paginile 66-71.

\*\* Prețul include a doua încuietorie (superioară) și accesorii de bază: mâner și rozetă din oțel inoxidabil CERTUSRC2, un set de inserții cu o singură cheie, inclusiv unul cu buton din nichel sau alamă (set de accesorii negre de bază - cost suplimentar de 19 € net).

## OPȚIUNI DE FINISARE



## LĂȚIMI DE CANAT DISPONIBILE

◀ 80N ▶ ◀ 80 ▶ ◀ 90N ▶ ◀ 90 ▶ ◀ 100<sup>1)</sup> ▶ ◀ LA DIMENSIUNE ▶

Există posibilitatea de a realiza uși de orice lățime și înălțime.  
Detalii pe pag. 60

## COSTURI SUPLIMENTARE

toc din aluminiu (numai THERMO 78 și THERMO 64)	190 €
canat lăț. „100”	73 €
interval de lățime atipică 770-1210 mm (dim. Sc pe pag. 60)	89 €
uși mai înalte până la înălț. 2480 mm (dim. Hc pe pag. 60) <sup>2)</sup>	352 €
uși mai joase până la înălț. 1800 mm (dim. Hc pe pag. 60) <sup>3)</sup>	89 €
ușă bicoloră: canat simplu / set canat + toc	32 € / 174 €

listă detaliată a echipamentelor contra cost suplimentar prezentată pe pag. 66



Modele prezentate pe modelul în tehnologia THERMO 64, lățimea canatului 90, înălțimea standard.

LAHTI 6, winchester, LABEL BLACK STR  
zăvor K35 lung. 180 cm, cadru din aluminiu,  
pachet de geamuri maro reflex  
prețul modelului prezentat de la 2137 €

SUPLIMENTE pentru vitrare	LAHTI 1, 4	LAHTI 2, 5	LAHTI 3, 6
unitate de geam necesară pentru ușile din clasa RC2	73 €	108 €	143 €
oglină venețiană	38 €	73 €	108 €
alb mat / transparentă sticlă	856 €	856 €	983 €
gri mat / transparentă sticlă	951 €	951 €	1078 €



LAHTI 1

LAHTI 2

LAHTI 3

LAHTI 4<sup>4)</sup>

LAHTI 5<sup>4)</sup>

LAHTI 6<sup>4)</sup>

<sup>1)</sup> contra cost suplimentar <sup>2)</sup> ușile peste o anumită înălțime Hc au 4 balamale (detalii în tabelul de la pagina 60)

<sup>3)</sup> ușă cu înălțimea Hc sub 1984 mm disponibilă numai cu o singură încuietorie

32 <sup>4)</sup> în funcție de lățime, numărul de dungi și distanța dintre ele se pot modifica (fotografiile arată lățimea „90”) Prețurile afișate sunt prețuri NETE și nu includ TVA.

# HELMOND

## PREȚ PENTRU UN SET ÎN ECHIPAMENT STANDARD

		HELMOND	
		LABEL BLACK STR i LABEL INOX	
		1, 2	3
THERMO HOT DIN ALUMINIU	88	1871 €* 2045 €**	1918 €* 2093 €**
THERMO HOT DIN ALUMINIU	78	1696 €* 1871 €**	1744 €* 1918 €**
THERMO DIN OȚEL	78	1474 €* 1649 €**	1522 €* 1696 €**
THERMO DIN OȚEL	64	1268 €* 1430 €**	1316 €* 1478 €**

\* Prețul nu include feroneria (mânere, mânere, inserții etc.), care trebuie adăugate conform listei de prețuri de la paginile 66-71.

\*\* Prețul include a doua încuietoare (superioară) și accesoriile de bază: mâner și rozetă din oțel inoxidabil CERTUSRC2, un set de inserții cu o singură cheie, inclusiv unul cu buton din nichel sau alamă (set de accesorii negre de bază - cost suplimentar de 19 € net).

## OPȚIUNI DE FINISARE



## LĂȚIMI DE CANAT DISPONIBILE

◀ 80N ▶ ◀ 80 ▶ ◀ 90N ▶ ◀ 90 ▶ ◀ 100<sup>1)</sup> ▶ ◀ LA DIMENSIUNE ▶

Există posibilitatea de a realiza uși de orice lățime și înălțime.  
Detalii pe pag. 60

## COSTURI SUPLIMENTARE

toc din aluminiu (numai THERMO 78 și THERMO 64)	190 €
canat lăț. „100”	73 €
interval de lățime atipică 770-1210 mm (dim. Sc pe pag. 60)	89 €
uși mai înalte până la înălț. 2480 mm (dim. Hc pe pag. 60) <sup>2)</sup>	352 €
uși mai joase până la înălț. 1800 mm (dim. Hc pe pag. 60) <sup>3)</sup>	89 €
ușă bicoloră: canat simplu / set canat + toc	32 € / 174 €
picurar pentru uși cu deschidere spre interior, în culoare neagră sau anod argintiu	38 € / buc.
cost suplimentar pentru finisajul LABEL DIAMOND GLASS	317 €

listă detaliată a echipamentelor contra cost suplimentar prezentată pe pag. 66

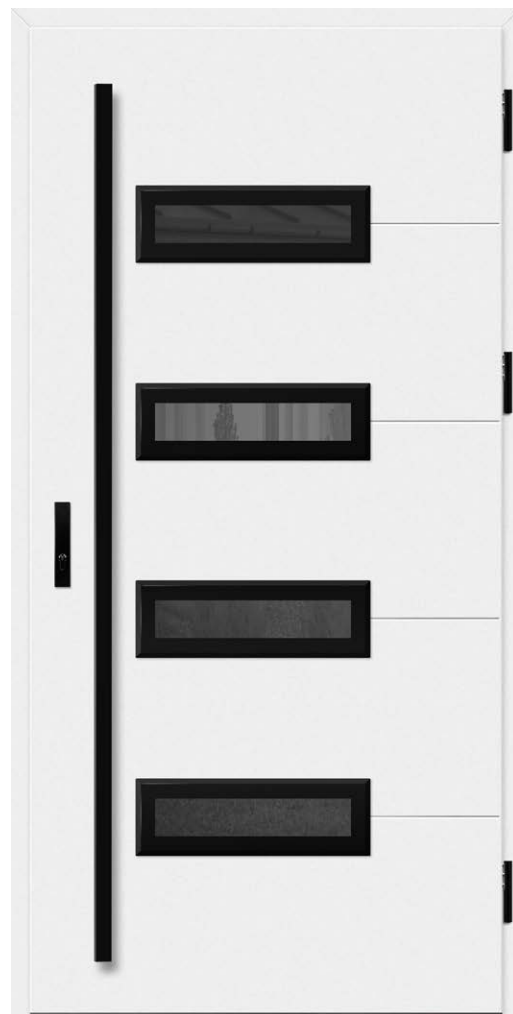

Modele prezentate pe modelul în tehnologia THERMO 64, lățimea canatului 90, înălțimea standard.

HELMOND 3, alb mat, LABEL DIAMOND GLASS  
zăvor K35 lung. 180 cm, cadru din aluminiu,  
pachet de geamuri gri reflex  
prețul modelului prezentat de la 2143 €

## NOUȚATE

SUPLIMENTE pentru vitrare	
HELMOND 1, 2	HELMOND 3
unitate de geam necesară pentru ușile din clasa RC2	
73 €	89 €
oglină venetiană	
60 €	79 €
alb mat / transparentă sticlă	
856 €	856 €
gri mat / transparentă sticlă	
951 €	951 €



HELMOND 1



HELMOND 2



HELMOND 3

<sup>1)</sup> contra cost suplimentar <sup>2)</sup> ușile peste o anumită înălțime Hc au 4 balamale (detalii în tabelul de la pagina 60)

<sup>3)</sup> ușă cu înălțimea Hc sub 1984 mm disponibilă numai cu o singură încuietoare Prețurile afișate sunt prețuri NETE și nu includ TVA.

# UTRECHT

## PREȚ PENTRU UN SET ÎN ECHIPAMENT STANDARD

		UTRECHT		
		1, 3	4	2, 5
THERMO HOT DIN ALUMINIU	88	1966 €* 2140 €**	2013 €* 2188 €**	2061 €* 2235 €**
THERMO HOT DIN ALUMINIU	78	1791 €* 1966 €**	1839 €* 2013 €**	1887 €* 2061 €**
THERMO DIN OȚEL	78	1570 €* 1744 €**	1617 €* 1791 €**	1665 €* 1839 €**
THERMO DIN OȚEL	64	1427 €* 1589 €**	1474 €* 1636 €**	1522 €* 1684 €**

\* Prețul nu include feroneria (mânere, mânere, inserții etc.), care trebuie adăugate conform listei de prețuri de la paginile 66-71.

\*\* Prețul include a doua încuietore (superioară) și accesoriile de bază: mâner și rozetă din oțel inoxidabil CERTUSRC2, un set de inserții cu o singură cheie, inclusiv unul cu buton din nichel sau alamă (set de accesorii negre de bază - cost suplimentar de 19 € net).

## OPȚIUNI DE FINISARE



## LĂȚIMI DE CANAT DISPONIBILE

◀ 80N ▶ ◀ 80 ▶ ◀ 90N ▶ ◀ 90 ▶ ◀ 100<sup>1)</sup> ▶ ◀ LA DIMENSIUNE ▶

Există posibilitatea de a realiza uși de orice lățime și înălțime. Detalii pe pag. 60

## COSTURI SUPLIMENTARE

toc din aluminiu (numai THERMO 78 și THERMO 64)	190 €
canat lăț. „100”	73 €
interval de lățime atipică 770–1210 mm (dim. Sc pe pag. 60)	89 €
uși mai înalte până la înălț. 2480 mm (dim. Hc pe pag. 60) <sup>2)</sup>	352 €
uși mai joase până la înălț. 1800 mm (dim. Hc pe pag. 60) <sup>3)</sup>	89 €
ușă bicoloră: canat simplu / set canat + toc	32 € / 174 €
picurar pentru uși cu deschidere spre interior, în culoare neagră sau anod argintiu	38 € / buc.

listă detaliată a echipamentelor contra cost suplimentar prezentată pe pag. 66

SUPLIMENTE pentru vitrare	UTRECHT 1-5
unitate de geam necesară pentru ușile din clasa RC2	108 €
oglină venețiană	73 €



Model prezentat pe modelul în tehnologia THERMO 64, lățimea canatului 90, înălțimea standard.

UTRECHT 4, stejar turner, LABEL BLACK STR  
zăvor K35 lung. 180 cm, cadru din aluminiu,  
pachet de geamuri gri reflex  
prețul modelului prezentat de la 1985 €

SUPLIMENTE pentru vitrare	UTRECHT 1-5
alb mat / transparentă sticlă	856 €
gri mat / transparentă sticlă	951 €

**NOUȚATE**



UTRECHT 1

UTRECHT 2

UTRECHT 3

UTRECHT 4

UTRECHT 5<sup>4)</sup>

<sup>1)</sup> contra cost suplimentar <sup>2)</sup> ușile peste o anumită înălțime Hc au 4 balamale (detalii în tabelul de la pagina 60)

<sup>3)</sup> ușă cu înălțimea Hc sub 1984 mm disponibilă numai cu o singură încuietore

34 <sup>4)</sup> în funcție de lățime, numărul de dungi și distanța dintre ele se pot modifica (fotografiile arată lățimea „90”) Prețurile afișate sunt prețuri NETE și nu includ TVA.

# FRYBURG

## PREȚ PENTRU UN SET ÎN ECHIPAMENT STANDARD

		FRYBURG
THERMO HOT DIN ALUMINIU	88	1823 €* 1998 €**
THERMO HOT DIN ALUMINIU	78	1633 €* 1807 €**
THERMO DIN OȚEL	78	1427 €* 1601 €**
THERMO DIN OȚEL	64	1268 €* 1430 €**

\* Prețul nu include feroneria (mânere, mânere, inserții etc.), care trebuie adăugate conform listei de prețuri de la paginile 66-71.

\*\* Prețul include a doua încuietore (superioară) și accesoriile de bază: mâner și rozetă din oțel inoxidabil CERTUSRC2, un set de inserții cu o singură cheie, inclusiv unul cu buton din nichel sau alamă (set de accesorii negre de bază - cost suplimentar de 19 € net).

## OPȚIUNI DE FINISARE



## LĂȚIMI DE CANAT DISPONIBILE

◀ 80N ▶ ◀ 80 ▶ ◀ 90N ▶ ◀ 90 ▶ ◀ 100<sup>1)</sup> ▶ ◀ LA DIMENSIUNE ▶

Există posibilitatea de a realiza uși de orice lățime și înălțime.  
Detalii pe pag. 60

## COSTURI SUPLIMENTARE

toc din aluminiu (numai THERMO 78 și THERMO 64)	190 €
canat lăț. „100”	73 €
interval de lățime atipică 770-1210 mm (dim. Sc pe pag. 60)	89 €
uși mai înalte până la înălț. 2480 mm (dim. Hc pe pag. 60) <sup>2)</sup>	352 €
uși mai joase până la înălț. 1800 mm (dim. Hc pe pag. 60) <sup>3)</sup>	89 €
ușă bicoloră: canat simplu / set canat + toc	32 € / 174 €
picurar pentru uși cu deschidere spre interior, în culoare neagră sau anod argintiu	38 € / buc.

listă detaliată a echipamentelor contra cost suplimentar prezentată pe pag. 66

SUPLIMENTE pentru vitrare	FRYBURG 3-6
unitate de geam necesară pentru ușile din clasa RC2	73 €
oglină venețiană	38 €



Modele prezentate pe modelul în tehnologia THERMO 64, lățimea canatului 90, înălțimea standard.

FRYBURG 3, pin de munte, LABEL BLACK STR  
zăvor K35 lung. 180 cm, cadru din aluminiu,  
pachet de geamuri standard  
prețul modelului prezentat de la 1779 €

SUPLIMENTE pentru vitrare	FRYBURG 3-6
alb mat / transparentă sticlă	856 €
gri mat / transparentă sticlă	951 €



FRYBURG 3



FRYBURG 4



FRYBURG 5



FRYBURG 6

<sup>1)</sup> contra cost suplimentar <sup>2)</sup> ușile peste o anumită înălțime Hc au 4 balamale (detalii în tabelul de la pagina 60)

<sup>3)</sup> ușă cu înălțimea Hc sub 1984 mm disponibilă numai cu o singură încuietore Prețurile afișate sunt prețuri NETE și nu includ TVA.

# LEIMEN

## PREȚ PENTRU UN SET ÎN ECHIPAMENT STANDARD

		LEIMEN	
		1, 2, 3	4, 5
THERMO HOT DIN ALUMINIU	88	2045 €* 2220 €**	2093 €* 2267 €**
THERMO HOT DIN ALUMINIU	78	1855 €* 2029 €**	1902 €* 2077 €**
THERMO DIN OȚEL	78	1633 €* 1807 €**	1680 €* 1855 €**
THERMO DIN OȚEL	64	1427 €* 1589 €**	1474 €* 1636 €**

\* Prețul nu include feroneria (mânere, mânere, inserții etc.), care trebuie adăugate conform listei de prețuri de la paginile 66-71.

\*\* Prețul include a doua încuietoare (superioară) și accesoriile de bază: mâner și rozetă din oțel inoxidabil CERTUSRC2, un set de inserții cu o singură cheie, inclusiv unul cu buton din nichel sau alamă (set de accesorii negre de bază - cost suplimentar de 19 € net).

## OPȚIUNI DE FINISARE



## LĂȚIMI DE CANAT DISPONIBILE

◀ 80N ▶ ◀ 80 ▶ ◀ 90N ▶ ◀ 90 ▶ ◀ 100<sup>1)</sup> ▶ ◀ LA DIMENSIUNE ▶

Există posibilitatea de a realiza uși de orice lățime și înălțime.

Detalii pe pag. 60

## COSTURI SUPLIMENTARE

toc din aluminiu (numai THERMO 78 și THERMO 64)	190 €
canat lăț. „100”	73 €
interval de lățime atipică 770-1210 mm (dim. Sc pe pag. 60)	89 €
uși mai înalte până la înălț. 2480 mm (dim. Hc pe pag. 60) <sup>2)</sup>	352 €
uși mai joase până la înălț. 1800 mm (dim. Hc pe pag. 60) <sup>3)</sup>	89 €
ușă bicoloră: canat simplu / set canat + toc	32 € / 174 €

listă detaliată a echipamentelor contra cost suplimentar prezentată pe pag. 66

SUPLIMENTE pentru vitrare	LEIMEN 1-5
unitate de geam necesară pentru ușile din clasa RC2	108 €
oglină venețiană	73 €



Modele prezentate pe modelul în tehnologia THERMO 64, lățimea canatului 90, înălțimea standard.

LEIMEN 4, antracit structură, LABEL BLACK STR zăvor K35 lung. 160 cm, cadru din aluminiu, pachet de geamuri standard, gofrare decorativă prețul modelului prezentat de la 1972 €

SUPLIMENTE pentru vitrare	LEIMEN 1-5
alb mat / transparentă sticlă	856 €
gri mat / transparentă sticlă	951 €



LEIMEN 1



LEIMEN 2



LEIMEN 3



LEIMEN 4



LEIMEN 5

<sup>1)</sup> contra cost suplimentar <sup>2)</sup> ușile peste o anumită înălțime Hc au 4 balamale (detalii în tabelul de la pagina 60)

36 <sup>3)</sup> ușă cu înălțimea Hc sub 1984 mm disponibilă numai cu o singură încuietoare Prețurile afișate sunt prețuri NETE și nu includ TVA.

# AMBERG

## PREȚ PENTRU UN SET ÎN ECHIPAMENT STANDARD

		AMBERG
THERMO HOT DIN ALUMINIU	88	1998 €* 2172 €**
THERMO HOT DIN ALUMINIU	78	1823 €* 1998 €**
THERMO DIN OȚEL	78	1601 €* 1776 €**
THERMO DIN OȚEL	64	1427 €* 1589 €**

\* Prețul nu include feroneria (mânere, mânere, inserții etc.), care trebuie adăugate conform listei de prețuri de la paginile 66-71.

\*\* Prețul include a doua încuietoare (superioară) și accesoriile de bază: mâner și rozetă din oțel inoxidabil CERTUSRC2, un set de inserții cu o singură cheie, inclusiv unul cu buton din nichel sau alamă (set de accesorii negre de bază - cost suplimentar de 19 € net).

## OPȚIUNI DE FINISARE



## LĂȚIMI DE CANAT DISPONIBILE

◀ 80N ▶ ▶ 80 ▶ ▶ 90N ▶ ▶ 90 ▶ ▶ 100<sup>1)</sup> ▶ ▶ LA DIMENSIUNE ▶

Există posibilitatea de a realiza uși de orice lățime și înălțime.  
Detalii pe pag. 60

## COSTURI SUPLIMENTARE

toc din aluminiu (numai THERMO 78 și THERMO 64)	190 €
canat lăț. „100”	73 €
interval de lățime atipică 770-1210 mm (dim. Sc pe pag. 60)	89 €
uși mai înalte până la înălț. 2480 mm (dim. Hc pe pag. 60) <sup>2)</sup>	352 €
uși mai joase până la înălț. 1800 mm (dim. Hc pe pag. 60) <sup>3)</sup>	89 €
ușă bicoloră: canat simplu / set canat + toc	32 € / 174 €
picurar pentru uși cu deschidere spre interior, în culoare neagră sau anod argintiu	38 € / buc.

listă detaliată a echipamentelor contra cost suplimentar prezentată pe pag. 66

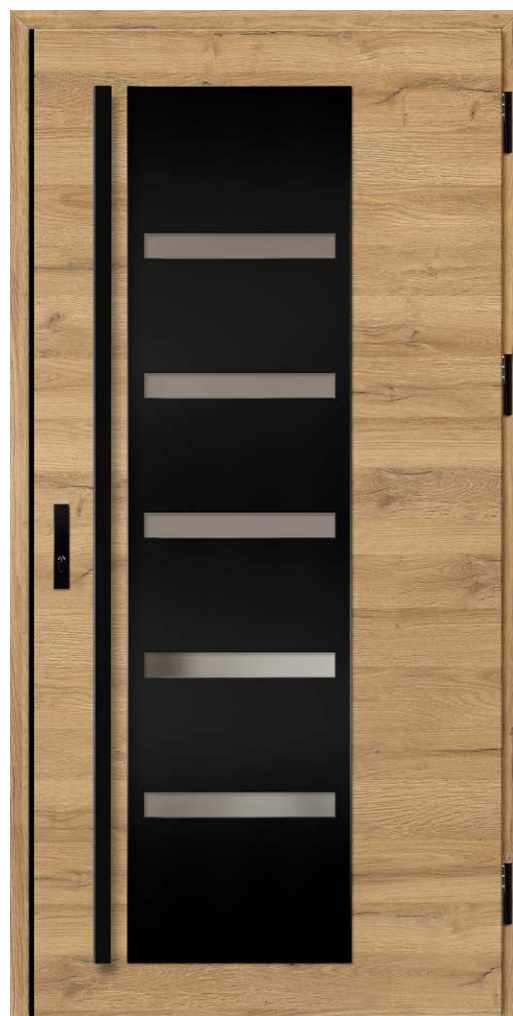

Modele prezentate pe modelul în tehnologia THERMO 64, lățimea canatului 90, înălțimea standard.

AMBERG 1, stejar natur transversal, LABEL BLACK STR zăvor K35 lung. 180 cm, cadru din aluminiu, pachet de geamuri standard

prețul modelului prezentat de la 1937 €

SUPLIMENTE pentru vitrare	AMBERG 1-2	AMBERG 3	AMBERG 4
unitate de geam necesară pentru ușile din clasa RC2	143 €	108 €	73 €
oglină venețiană	108 €	73 €	38 €
alb mat / transparentă sticlă	856 €	856 €	856 €
gri mat / transparentă sticlă	951 €	951 €	951 €



AMBERG 1

AMBERG 2

AMBERG 3

AMBERG 4

<sup>1)</sup> contra cost suplimentar <sup>2)</sup> ușile peste o anumită înălțime Hc au 4 balamale (detalii în tabelul de la pagina 60)

<sup>3)</sup> ușă cu înălțimea Hc sub 1984 mm disponibilă numai cu o singură încuietoare <sup>4)</sup> cornier decorativ (în negru sau oțel inoxidabil) este folosit ca standard doar pentru ușile în decorație STEJAR NATUR și STEJAR NATUR TRANSVERSAL Prețurile afișate sunt prețuri NETE și nu includ TVA.

# LINDEN

## PREȚ PENTRU UN SET ÎN ECHIPAMENT STANDARD

		LINDEN			
		1	2, 4	3, 5	6
THERMO HOT DIN ALUMINIU	88	1998 €* 2172 €**	2045 €* 2220 €**	2077 €* 2251 €**	2109 €* 2283 €**
	78	1823 €* 1998 €**	1855 €* 2029 €**	1902 €* 2077 €**	1934 €* 2109 €**
THERMO DIN OȚEL	78	1601 €* 1776 €**	1633 €* 1807 €**	1665 €* 1839 €**	1712 €* 1887 €**
	64	1427 €* 1589 €**	1459 €* 1620 €**	1490 €* 1652 €**	1538 €* 1700 €**

\* Prețul nu include feroneria (mânere, mânere, inserții etc.), care trebuie adăugate conform listei de prețuri de la paginile 66-71.

\*\* Prețul include a doua încuietoare (superioară) și accesoriile de bază: mâner și rozetă din oțel inoxidabil CERTUSRC2, un set de inserții cu o singură cheie, inclusiv unul cu buton din nichel sau alamă (set de accesorii negre de bază – cost suplimentar de 19 € net).

## OPȚIUNI DE FINISARE



## LĂȚIMI DE CANAT DISPONIBILE

◀ 80N ▶ ◀ 80 ▶ ◀ 90N ▶ ◀ 90 ▶ ◀ 100<sup>1)</sup> ▶ ◀ LA DIMENSIUNE ▶

Există posibilitatea de a realiza uși de orice lățime și înălțime.

Detalii pe pag. 60

## COSTURI SUPLIMENTARE

toc din aluminiu (numai THERMO 78 și THERMO 64)	190 €
canat lăț. „100”	73 €
interval de lățime atipică 770-1210 mm (dim. Sc pe pag. 60)	89 €
uși mai înalte până la înălț. 2480 mm (dim. Hc pe pag. 60) <sup>2)</sup>	352 €
uși mai joase până la înălț. 1800 mm (dim. Hc pe pag. 60) <sup>3)</sup>	89 €
ușă bicoloră: canat simplu / set canat + toc	32 € / 174 €
picurar pentru uși cu deschidere spre interior, în culoare neagră sau anod argintiu	38 € / buc.

listă detaliată a echipamentelor contra cost suplimentar prezentată pe pag. 66



Modele prezentate pe modelul în tehnologia THERMO 64, lățimea canatului 90, înălțimea standard.

LINDEN 1, antracit neted, LABEL BLACK STR  
uși care se deschid spre interior, cadru din aluminiu,  
pachet de geamuri standard  
zăvor K35 lung. 180 cm  
prețul modelului prezentat de la 1937 €

SUPLIMENTE pentru vitrare	LINDEN 1, 4	LINDEN 2, 5	LINDEN 3, 6
unitate de geam necesară pentru ușile din clasa RC2	73 €	108 €	143 €
oglină venețiană	38 €	73 €	108 €
alb mat / transparentă sticlă	856 €	856 €	983 €
gri mat / transparentă sticlă	951 €	951 €	1078 €



LINDEN 1



LINDEN 2



LINDEN 3



LINDEN 4



LINDEN 5



LINDEN 6

<sup>1)</sup> contra cost suplimentar <sup>2)</sup> ușile peste o anumită înălțime Hc au 4 balamale (detalii în tabelul de la pagina 60)

38 <sup>3)</sup> ușă cu înălțimea Hc sub 1984 mm disponibilă numai cu o singură încuietoare Prețurile afișate sunt prețuri NETE și nu includ TVA.

# MURTER

## PREȚ PENTRU UN SET ÎN ECHIPAMENT STANDARD

		MURTER			
		1	2, 4	3, 5	6
THERMO HOT DIN ALUMINIU	88	1998 €* 2172 €**	2045 €* 2220 €**	2077 €* 2251 €**	2109 €* 2283 €**
		1823 €* 1998 €**	1855 €* 2029 €**	1902 €* 2077 €**	1934 €* 2109 €**
THERMO DIN OȚEL	78	1601 €* 1776 €**	1633 €* 1807 €**	1665 €* 1839 €**	1712 €* 1887 €**
		1427 €* 1589 €**	1459 €* 1620 €**	1490 €* 1652 €**	1538 €* 1700 €**

\* Prețul nu include feroneria (mânere, mânere, inserții etc.), care trebuie adăugate conform listei de prețuri de la paginile 66-71.

\*\* Prețul include a doua încuietoare (superioară) și accesoriile de bază: mâner și rozetă din oțel inoxidabil CERTUSRC2, un set de inserții cu o singură cheie, inclusiv unul cu buton din nichel sau alamă (set de accesorii negre de bază - cost suplimentar de 19 € net).

## OPȚIUNI DE FINISARE



## LĂȚIMI DE CANAT DISPONIBILE

◀ 80N ▶ ▶ 80 ▶ ▶ 90N ▶ ▶ 90 ▶ ▶ 100<sup>1)</sup> ▶ ▶ LA DIMENSIUNE ▶

Există posibilitatea de a realiza uși de orice lățime și înălțime.

Detalii pe pag. 60

## COSTURI SUPLIMENTARE

toc din aluminiu (numai THERMO 78 și THERMO 64)	190 €
canat lăț. „100”	73 €
interval de lățime atipică 770-1210 mm (dim. Sc pe pag. 60)	89 €
uși mai înalte până la înălț. 2480 mm (dim. Hc pe pag. 60) <sup>2)</sup>	352 €
uși mai joase până la înălț. 1800 mm (dim. Hc pe pag. 60) <sup>3)</sup>	89 €
ușă bicoloră: canat simplu / set canat + toc	32 € / 174 €
picurar pentru uși cu deschidere spre interior, în culoare neagră sau anod argintiu	38 € / buc.

listă detaliată a echipamentelor contra cost suplimentar prezentată pe pag. 66



Modele prezentate pe modelul în tehnologia THERMO 64, lățimea canatului 90, înălțimea standard.

MURTER 1, stejar mediu maro, LABEL BLACK STR uși care se deschid spre interior, cadru din aluminiu, pachet de geamuri standard zăvor K35 lung. 180 cm prețul modelului prezentat de la 1937 €

SUPLIMENTE pentru vitrare	MURTER 1, 4	MURTER 2, 5	MURTER 3, 6
unitate de geam necesară pentru ușile din clasa RC2	73 €	108 €	143 €
oglină venețiană	38 €	73 €	108 €
alb mat / transparentă sticlă	856 €	856 €	856 €
gri mat / transparentă sticlă	951 €	951 €	951 €



MURTER 1

MURTER 2

MURTER 3

MURTER 4

MURTER 5

MURTER 6

<sup>1)</sup> contra cost suplimentar <sup>2)</sup> ușile peste o anumită înălțime Hc au 4 balamale (detalii în tabelul de la pagina 60)

<sup>3)</sup> ușă cu înălțimea Hc sub 1984 mm disponibilă numai cu o singură încuietoare Prețurile afișate sunt prețuri NETE și nu includ TVA.

# ROTTERDAM

## PREȚ PENTRU UN SET ÎN ECHIPAMENT STANDARD

		ROTTERDAM	
		1, 3 <sup>5)</sup>	2, 4 <sup>5)</sup>
THERMO HOT DIN ALUMINIU	88	1998 €* 2172 €**	2346 €* 2521 €**
THERMO HOT DIN ALUMINIU	78	1823 €* 1998 €**	2172 €* 2346 €**
THERMO DIN OȚEL	78	1601 €* 1776 €**	1950 €* 2124 €**
THERMO DIN OȚEL	64	1459 €* 1620 €**	1807 €* 1969 €**

\* Prețul nu include feroneria (mânere, mânere, inserții etc.), care trebuie adăugate conform listei de prețuri de la paginile 66-71.

\*\* Prețul include a doua încuietoare (superioară) și accesoriile de bază: mâner și rozetă din oțel inoxidabil CERTUSRC2, un set de inserții cu o singură cheie, inclusiv unul cu buton din nichel sau alamă (set de accesorii negre de bază – cost suplimentar de 19 € net).

## OPȚIUNI DE FINISARE



## LĂȚIMI DE CANAT DISPONIBILE

◀ 80N ▶ ▶ 80 ▶ ▶ 90N ▶ ▶ 90 ▶ ▶ 100<sup>1)</sup> ▶ ▶ LA DIMENSIUNE ▶

Există posibilitatea de a realiza uși de orice lățime și înălțime.  
Detalii pe pag. 60

## COSTURI SUPLIMENTARE

toc din aluminiu (numai THERMO 78 și THERMO 64)	190 €
canat lăț. „100”	73 €
interval de lățime atipică 770–1210 mm (dim. Sc pe pag. 60)	89 €
uși mai înalte până la înălț. 2480 mm (dim. Hc pe pag. 60) <sup>2)</sup>	352 €
uși mai joase până la înălț. 1800 mm (dim. Hc pe pag. 60) <sup>3)</sup>	89 €
ușă bicoloră: canat simplu / set canat + toc	32 € / 174 €
picurar pentru uși cu deschidere spre interior, în culoare neagră sau anod argintiu	38 € / buc.

listă detaliată a echipamentelor contra cost suplimentar prezentată pe pag. 66

SUPLIMENTE pentru vitrare	ROTTERDAM 1-4 <sup>5)</sup>
unitate de geam necesară pentru ușile din clasa RC2	152 €
oglină venețiană	101 €

SUPLIMENTE pentru vitrare	ROTTERDAM 1-2	ROTTERDAM 3-4
alb mat / transparentă sticlă	888 €	1363 €
gri mat / transparentă sticlă	983 €	1522 €



Modele prezentate pe modelul în tehnologia THERMO 64, lățimea canatului 90, înălțimea standard.

ROTTERDAM 4, gri, LABEL BLACK STR  
clanță CERTUS RC2, cadru din aluminiu,  
pachet de geamuri gri reflex  
prețul modelului prezentat de la 2185 €



ROTTERDAM 1<sup>4)</sup>



ROTTERDAM 2<sup>4)</sup>



ROTTERDAM 3<sup>5)</sup>



ROTTERDAM 4<sup>5)</sup>

<sup>1)</sup> contra cost suplimentar <sup>2)</sup> ușile peste o anumită înălțime Hc au 4 balamale (detalii în tabelul de la pagina 60)

<sup>3)</sup> ușă cu înălțimea Hc sub 1984 mm disponibilă numai cu o singură încuietoare <sup>4)</sup> modelul 1, 2 este disponibil începând cu lățimea Sc = 1000 mm <sup>5)</sup> patru balamale standard

# EBERN

## PREȚ PENTRU UN SET ÎN ECHIPAMENT STANDARD

		EBERN		
		1, 2	4	3, 5 <sup>5)</sup>
THERMO HOT DIN ALUMINIU	88	1998 €* 2172 €**	2356 €* 2530 €**	2346 €* 2521 €**
THERMO HOT DIN ALUMINIU	78	1823 €* 1998 €**	2118 €* 2292 €**	2172 €* 2346 €**
THERMO DIN OȚEL	78	1601 €* 1776 €**	1896 €* 2070 €**	1950 €* 2124 €**
THERMO DIN OȚEL	64	1459 €* 1620 €**	1753 €* 1915 €**	1807 €* 1969 €**

\* Prețul nu include feroneria (mânere, mânere, inserții etc.), care trebuie adăugate conform listei de prețuri de la paginile 66-71.

\*\* Prețul include a doua încuietoare (superioară) și accesoriile de bază: mâner și rozetă din oțel inoxidabil CERTUSRC2, un set de inserții cu o singură cheie, inclusiv unul cu buton din nichel sau alamă (set de accesorii negre de bază - cost suplimentar de 19 € net).

## OPȚIUNI DE FINISARE



## LĂȚIMI DE CANAT DISPONIBILE

◀ 80N ▶ ◀ 80 ▶ ◀ 90N ▶ ◀ 90 ▶ ◀ 100<sup>1)</sup> ▶ ◀ LA DIMENSIUNE ▶

Există posibilitatea de a realiza uși de orice lățime și înălțime.  
Detalii pe pag. 60

## COSTURI SUPLIMENTARE

toc din aluminiu (numai THERMO 78 și THERMO 64)	190 €
canat lăț. „100”	73 €
interval de lățime atipică 770-1210 mm (dim. Sc pe pag. 60)	89 €
uși mai înalte până la înălț. 2480 mm (dim. Hc pe pag. 60) <sup>2)</sup>	352 €
uși mai joase până la înălț. 1800 mm (dim. Hc pe pag. 60) <sup>3)</sup>	89 €
ușă bicoloră: canat simplu / set canat + toc	32 € / 174 €
picurar pentru uși cu deschidere spre interior, în culoare neagră sau anod argintiu	38 € / buc.

listă detaliată a echipamentelor contra cost suplimentar prezentată pe pag. 66

SUPLIMENTE pentru vitrare	EBERN 1-5 <sup>4)</sup>
unitate de geam necesară pentru ușile din clasa RC2	152 €
oglină venețiană	101 €

SUPLIMENTE pentru vitrare	EBERN 1, 3	EBERN 2	EBERN 4, 5
alb mat / transparentă sticlă	888 €	856 €	1363 €
gri mat / transparentă sticlă	983 €	951 €	1522 €



Modele prezentate pe modelul în tehnologia THERMO 64, lățimea canatului 90, înălțimea standard.

EBERN 1, pin alb, LABEL BLACK STR  
zăvor K35 lung. 180 cm, cadru din aluminiu,  
pachet de geamuri standard  
prețul modelului prezentat de la 1969 €



EBERN 1<sup>4)</sup>

EBERN 2<sup>4)</sup>

EBERN 3<sup>4)</sup>

EBERN 4<sup>5)</sup>

EBERN 5<sup>5)</sup>

<sup>1)</sup> contra cost suplimentar <sup>2)</sup> ușile peste o anumită înălțime Hc au 4 balamale (detalii în tabelul de la pagina 60)

<sup>3)</sup> ușă cu înălțimea Hc sub 1984 mm disponibilă numai cu o singură încuietoare <sup>4)</sup> modelele 1, 2, 3 sunt disponibile începând cu lățimea Sc = 1000 mm <sup>5)</sup> patru balamale standard  
Lățimea cadrului pentru modelele 1, 2, 3 - 35 mm, pentru modelele 3, 4 - 50 mm. Lățimea șproslui în modelul 3, 5 - 30 mm. Prețurile afișate sunt prețuri NETE și nu includ TVA. 41

# WIENER

## PREȚ PENTRU UN SET ÎN ECHIPAMENT STANDARD

		WIENER	
		LABEL BLACK STR   LABEL INOX	
		1, 2	3
THERMO HOT DIN ALUMINIU	88	1887 €* 2061 €**	1934 €* 2109 €**
THERMO HOT DIN ALUMINIU	78	1696 €* 1871 €**	1744 €* 1918 €**
THERMO DIN OȚEL	78	1490 €* 1665 €**	1538 €* 1712 €**
THERMO DIN OȚEL	64	1332 €* 1493 €**	1379 €* 1541 €**

\* Prețul nu include feronerie (mânere, mânere, inserții etc.), care trebuie adăugate conform listei de prețuri de la paginile 66-71.

\*\* Prețul include a doua încuietoare (superioară) și accesorii de bază: mâner și rozetă din oțel inoxidabil CERTUSRC2, un set de inserții cu o singură cheie, inclusiv unul cu buton din nichel sau alamă (set de accesorii negre de bază - cost suplimentar de 19 € net).

## OPȚIUNI DE FINISARE



## LĂȚIMI DE CANAT DISPONIBILE

◀ 80N ▶ ▶ 80 ▶ ▶ 90N ▶ ▶ 90 ▶ ▶ 100<sup>1)</sup> ▶ ▶ LA DIMENSIUNE ▶

Există posibilitatea de a realiza uși de orice lățime și înălțime.  
Detalii pe pag. 60

## COSTURI SUPLIMENTARE

toc din aluminiu (numai THERMO 78 și THERMO 64)	190 €
canat lăț. „100”	73 €
interval de lățime atipică 770-1210 mm (dim. Sc pe pag. 60)	89 €
uși mai înalte până la înălț. 2480 mm (dim. Hc pe pag. 60) <sup>2)</sup>	352 €
uși mai joase până la înălț. 1800 mm (dim. Hc pe pag. 60) <sup>3)</sup>	89 €
ușă bicoloră: canat simplu / set canat + toc	32 € / 174 €
doplata do wykończenia LABEL DIAMOND GLASS	222 €
cost suplimentar pentru finisajul PLAIN GLASS (disponibil doar pentru WIENER 1, 2)	159 €

listă detaliată a echipamentelor contra cost suplimentar prezentată pe pag. 66



Modele prezentate pe modelul în tehnologia THERMO 64, lățimea canatului 90, înălțimea standard.

WIENER 1, pin alb, LABEL BLACK STR  
zăvor K35 lung. 150 cm, cadru din aluminiu,  
pachet de geamuri standard  
prețul modelului prezentat de la 1830 €

Modelele WIENER 1 și 2 cu finisaj PLAIN GLASS și tehnologie THERMO HOT 88 și THERMO HOT 78 nu sunt disponibile cu uși care se deschid spre interior. Modelul WIENER 3 nu este disponibil cu finisaj PLAIN GLASS.



WIENER 1

WIENER 2

WIENER 3

SUPLIMENTE pentru vitrare	WIENER 1-3
unitate de geam necesară pentru ușile din clasa RC2	108 €
oglină venețiană	73 €

SUPLIMENTE pentru vitrare	WIENER 1-3
alb mat / transparentă sticlă	1046 €
gri mat / transparentă sticlă	1173 €

<sup>1)</sup> contra cost suplimentar <sup>2)</sup> ușile peste o anumită înălțime Hc au 4 balamale (detalii în tabelul de la pagina 60)

# SION

## PREȚ PENTRU UN SET ÎN ECHIPAMENT STANDARD

		SION	
		1	2
THERMO HOT DIN ALUMINIU	88	2188 €* 2362 €**	2124 €* 2299 €**
THERMO HOT DIN ALUMINIU	78	1998 €* 2172 €**	1934 €* 2109 €**
THERMO DIN OȚEL	78	1791 €* 1966 €**	1728 €* 1902 €**
THERMO DIN OȚEL	64	1633 €* 1795 €**	1570 €* 1731 €**

\* Prețul nu include feroneria (mânere, mânere, inserții etc.), care trebuie adăugate conform listei de prețuri de la paginile 66-71.

\*\* Prețul include a doua încuietoare (superioară) și accesoriile de bază: mâner și rozetă din oțel inoxidabil CERTUSRC2, un set de inserții cu o singură cheie, inclusiv unul cu buton din nichel sau alamă (set de accesorii negre de bază - cost suplimentar de 19 € net).

## OPȚIUNI DE FINISARE



## LĂȚIMI DE CANAT DISPONIBILE

◀ 80N ▶ ◀ 80 ▶ ◀ 90N ▶ ◀ 90 ▶ ◀ 100<sup>1)</sup> ▶ ◀ LA DIMENSIUNE ▶

Există posibilitatea de a realiza uși de orice lățime și înălțime.

Detalii pe pag. 60

## COSTURI SUPLIMENTARE

toc din aluminiu (numai THERMO 78 și THERMO 64)	190 €
canat lăț. „100”	73 €
interval de lățime atipică 770-1210 mm (dim. Sc pe pag. 60)	89 €
uși mai înalte până la înălț. 2480 mm (dim. Hc pe pag. 60) <sup>2)</sup>	352 €
uși mai joase până la înălț. 1800 mm (dim. Hc pe pag. 60) <sup>3)</sup>	89 €
ușă bicoloră: canat simplu / set canat + toc	32 € / 174 €
picurar pentru uși cu deschidere spre interior, în culoare neagră sau anod argintiu	38 € / buc.

listă detaliată a echipamentelor contra cost suplimentar prezentată pe pag. 66



Modele prezentate pe modelul în tehnologia THERMO 64, lățimea canatului 90, înălțimea standard.

SION 1, stejar natur transversal, LABEL DIAMOND GLASS zăvor K35 lung. 180 cm, cadru din aluminiu, pachet de geamuri standard

prețul modelului prezentat de la 2143 €



SION 1



SION 2



4)

SUPLIMENTE pentru vitrare	
SION 1	SION 2
unitate de geam necesară pentru ușile din clasa RC2	
108 €	73 €
oglină venețiană	
73 €	38 €
alb mat / transparentă sticlă	
856 €	856 €
gri mat / transparentă sticlă	
951 €	951 €

<sup>1)</sup> contra cost suplimentar <sup>2)</sup> ușile peste o anumită înălțime Hc au 4 balamale (detalii în tabelul de la pagina 60)

<sup>3)</sup> ușă cu înălțimea Hc sub 1984 mm disponibilă numai cu o singură încuietoare <sup>4)</sup> cornier decorativ (în negru sau oțel inoxidabil) este folosit ca standard doar pentru ușile în decor STEJAR NATUR și STEJAR NATUR TRANSVERSAL Prețurile afișate sunt prețuri NETE și nu includ TVA.

# SINGEN

## PREȚ PENTRU UN SET ÎN ECHIPAMENT STANDARD

		SINGEN		
		1, 5	2, 3, 4	6
THERMO HOT DIN ALUMINIU	88	1855 €* 2029 €**	1934 €* 2109 €**	1902 €* 2077 €**
THERMO HOT DIN ALUMINIU	78	1665 €* 1839 €**	1760 €* 1934 €**	1712 €* 1887 €**
THERMO DIN OȚEL	78	1459 €* 1633 €**	1538 €* 1712 €**	1506 €* 1680 €**
THERMO DIN OȚEL	64	1268 €* 1430 €**	1332 €* 1493 €**	1316 €* 1478 €**

\* Prețul nu include feroneria (mânere, mânere, inserții etc.), care trebuie adăugate conform listei de prețuri de la paginile 66-71.

\*\* Prețul include a doua încuietoare (superioară) și accesoriile de bază: mâner și rozetă din oțel inoxidabil CERTUSRC2, un set de inserții cu o singură cheie, inclusiv unul cu buton din nichel sau alamă (set de accesorii negre de bază - cost suplimentar de 19 € net).

## OPȚIUNI DE FINISARE



## LĂȚIMI DE CANAT DISPONIBILE

◀ 80N ▶ ◀ 80 ▶ ◀ 90N ▶ ◀ 90 ▶ ◀ 100<sup>1)</sup> ▶ ◀ LA DIMENSIUNE ▶

Există posibilitatea de a realiza uși de orice lățime și înălțime.  
Detalii pe pag. 60

## COSTURI SUPLIMENTARE

toc din aluminiu (numai THERMO 78 și THERMO 64)	190 €
canat lăț. „100”	73 €
interval de lățime atipică 770-1210 mm (dim. Sc pe pag. 60)	89 €
uși mai înalte până la înălț. 2480 mm (dim. Hc pe pag. 60) <sup>2)</sup>	352 €
uși mai joase până la înălț. 1800 mm (dim. Hc pe pag. 60) <sup>3)</sup>	89 €
ușă bicoloră: canat simplu / set canat + toc	32 € / 174 €

listă detaliată a echipamentelor contra cost suplimentar prezentată pe pag. 66

SUPLIMENTE pentru vitrare	SINGEN 1-6
unitate de geam necesară pentru ușile din clasa RC2	73 €
oglină venețiană	38 €



Modele prezentate pe modelul în tehnologia THERMO 64, lățimea canatului 90, înălțimea standard.

SINGEN 6, antracit mătase, LABEL BLACK STR zăvor K35 lung. 180 cm, cadru din aluminiu, pachet de geamuri gri reflex, gofrare decorativă prețul modelului prezentat de la 1826 €

SUPLIMENTE pentru vitrare	SINGEN 1-6
alb mat / transparentă sticlă	856 €
gri mat / transparentă sticlă	951 €



SINGEN 1



SINGEN 2



SINGEN 3



SINGEN 4



SINGEN 5



SINGEN 6

44 <sup>1)</sup> contra cost suplimentar <sup>2)</sup> ușile peste o anumită înălțime Hc au 4 balamale (detalii în tabelul de la pagina 60)

<sup>3)</sup> ușă cu înălțimea Hc sub 1984 mm disponibilă numai cu o singură încuietoare Prețurile afișate sunt prețuri NETE și nu includ TVA.

# SELTERS

## PREȚ PENTRU UN SET ÎN ECHIPAMENT STANDARD

		SELTERS	
		1, 2, 3, 4	5, 6, 7
THERMO HOT DIN ALUMINIU	88]	2156 €* 2330 €**	2204 €* 2378 €**
THERMO HOT DIN ALUMINIU	78]	1966 €* 2140 €**	2013 €* 2188 €**
THERMO DIN OȚEL	78]	1760 €* 1934 €**	1807 €* 1982 €**
THERMO DIN OȚEL	64]	1570 €* 1731 €**	1617 €* 1779 €**

\* Prețul nu include feroneria (mânere, mânere, inserții etc.), care trebuie adăugate conform listei de prețuri de la paginile 66-71.

\*\* Prețul include a doua încuietoare (superioară) și accesoriile de bază: mâner și rozetă din oțel inoxidabil CERTUSRC2, un set de inserții cu o singură cheie, inclusiv unul cu buton din nichel sau alamă (set de accesorii negre de bază - cost suplimentar de 19 € net).

## OPȚIUNI DE FINISARE



## LĂȚIMI DE CANAT DISPONIBILE

◀ 80N ▶ ▶ 80 ▶ ▶ 90N ▶ ▶ 90 ▶ ▶ 100<sup>1)</sup> ▶ ▶ LA DIMENSIUNE ▶

Există posibilitatea de a realiza uși de orice lățime și înălțime.  
Detalii pe pag. 60

## COSTURI SUPLIMENTARE

toc din aluminiu (numai THERMO 78 și THERMO 64)	190 €
canat lăț. „100”	73 €
interval de lățime atipică 770-1210 mm (dim. Sc pe pag. 60)	89 €
uși mai înalte până la înălț. 2480 mm (dim. Hc pe pag. 60) <sup>2)</sup>	352 €
uși mai joase până la înălț. 1800 mm (dim. Hc pe pag. 60) <sup>3)</sup>	89 €
ușă bicoloră: canat simplu / set canat + toc	32 € / 174 €

listă detaliată a echipamentelor contra cost suplimentar prezentată pe pag. 66

SUPLIMENTE pentru vitrare	SELTERS 1-7
unitate de geam necesară pentru ușile din clasa RC2	73 €
oglină venețiană	38 €



Modele prezentate pe modelul în tehnologia THERMO 64, lățimea canatului 90, înălțimea standard.

SELTERS 7, stejar auriu, LABEL BLACK STR  
zăvor K35 lung. 180 cm, cadru din aluminiu,  
pachet de geamuri standard, gofrare decorativă  
prețul modelului prezentat de la 2128 €

SUPLIMENTE pentru vitrare	SELTERS 1-7
alb mat / transparentă sticlă	856 €
gri mat / transparentă sticlă	951 €



SELTERS 1

SELTERS 2

SELTERS 3

SELTERS 4

SELTERS 5

SELTERS 6

SELTERS 7

<sup>1)</sup> contra cost suplimentar <sup>2)</sup> ușile peste o anumită înălțime Hc au 4 balamale (detalii în tabelul de la pagina 60)

<sup>3)</sup> ușă cu înălțimea Hc sub 1984 mm disponibilă numai cu o singură încuietoare Prețurile afișate sunt prețuri NETE și nu includ TVA.

# SAMEDAN

## PREȚ PENTRU UN SET ÎN ECHIPAMENT STANDARD

		SAMEDAN	
		1, 5	2, 3, 4
THERMO HOT DIN ALUMINIU	88	2140 €* 2315 €**	1998 €* 2172 €**
THERMO HOT DIN ALUMINIU	78	1966 €* 2140 €**	1823 €* 1998 €**
THERMO DIN OȚEL	78	1665 €* 1839 €**	1601 €* 1776 €**
THERMO DIN OȚEL	64	1490 €* 1652 €**	1427 €* 1589 €**

\* Prețul nu include feroneria (mânere, mânere, inserții etc.), care trebuie adăugate conform listei de prețuri de la paginile 66-71.

\*\* Prețul include a doua încuietoare (superioară) și accesoriile de bază: mâner și rozetă din oțel inoxidabil CERTUSRC2, un set de inserții cu o singură cheie, inclusiv unul cu buton din nichel sau alamă (set de accesorii negre de bază - cost suplimentar de 19 € net).

## OPȚIUNI DE FINISARE



## LĂȚIMI DE CANAT DISPONIBILE

◀ 80N ▶ ▶ 80 ▶ ▶ 90N ▶ ▶ 90 ▶ ▶ 100<sup>1)</sup> ▶ ▶ LA DIMENSIUNE ▶

Există posibilitatea de a realiza uși de orice lățime și înălțime.  
Detalii pe pag. 60

## COSTURI SUPLIMENTARE

toc din aluminiu (numai THERMO 78 și THERMO 64)	190 €
canat lăț. „100”	73 €
interval de lățime atipică 770–1210 mm (dim. Sc pe pag. 60)	89 €
uși mai înalte până la înălț. 2480 mm (dim. Hc pe pag. 60) <sup>2)</sup>	352 €
uși mai joase până la înălț. 1800 mm (dim. Hc pe pag. 60) <sup>3)</sup>	89 €
ușă bicoloră: canat simplu / set canat + toc	32 € / 174 €
picurar pentru uși cu deschidere spre interior, în culoare neagră sau anod argintiu (nu se aplică la modelele 3 și 4)	38 € / buc.

listă detaliată a echipamentelor contra cost suplimentar prezentată pe pag. 66

SUPLIMENTE pentru vitrare	SAMEDAN 1-5
unitate de geam necesară pentru ușile din clasa RC2	73 €
oglină venețiană	38 €



Modele prezentate pe modelul în tehnologia THERMO 64, lățimea canatului 90, înălțimea standard.

SAMEDAN 2, stejar turner, LABEL BLACK STR  
zăvor K35 lung. 180 cm, cadru din aluminiu,  
pachet de geamuri standard  
prețul modelului prezentat de la 1937 €

SUPLIMENTE pentru vitrare	SAMEDAN 1-5
alb mat / transparentă sticlă	856 €
gri mat / transparentă sticlă	951 €



SAMEDAN 1



SAMEDAN 2



SAMEDAN 3



SAMEDAN 4



SAMEDAN 5

# RODING

## PREȚ PENTRU UN SET ÎN ECHIPAMENT STANDARD

		RODING
THERMO HOT DIN ALUMINIU	88	1998 €* 2172 €**
THERMO HOT DIN ALUMINIU	78	1823 €* 1998 €**
THERMO DIN OȚEL	78	1601 €* 1776 €**
THERMO DIN OȚEL	64	1427 €* 1589 €**

\* Prețul nu include feroneria (mânere, mânere, inserții etc.), care trebuie adăugate conform listei de prețuri de la paginile 66-71.

\*\* Prețul include a doua încuietoare (superioară) și accesoriile de bază: mâner și rozetă din oțel inoxidabil CERTUSRC2, un set de inserții cu o singură cheie, inclusiv unul cu buton din nichel sau alamă (set de accesorii negre de bază - cost suplimentar de 19 € net).

## OPȚIUNI DE FINISARE



## LĂȚIMI DE CANAT DISPONIBILE

◀ 80N ▶ ▶ 80 ▶ ▶ 90N ▶ ▶ 90 ▶ ▶ 100<sup>1)</sup> ▶ ▶ LA DIMENSIUNE ▶

Există posibilitatea de a realiza uși de orice lățime și înălțime.  
Detalii pe pag. 60

## COSTURI SUPLIMENTARE

toc din aluminiu (numai THERMO 78 și THERMO 64)	190 €
canat lăț. „100”	73 €
interval de lățime atipică 770–1210 mm (dim. Sc pe pag. 60)	89 €
uși mai înalte până la înălț. 2480 mm (dim. Hc pe pag. 60) <sup>2)</sup>	352 €
uși mai joase până la înălț. 1800 mm (dim. Hc pe pag. 60) <sup>3)</sup>	89 €
ușă bicoloră: canat simplu / set canat + toc	32 € / 174 €
picurar pentru uși cu deschidere spre interior, în culoare neagră sau anod argintiu	38 € / buc.

listă detaliată a echipamentelor contra cost suplimentar prezentată pe pag. 66

SUPLIMENTE pentru vitrare	RODING 1, 2
unitate de geam necesară pentru ușile din clasa RC2	108 €
oglină venețiană	73 €



Modele prezentate pe modelul în tehnologia THERMO 64, lățimea canatului 90, înălțimea standard.

RODING 1, winchester, LABEL BLACK STR  
clanță CERTUS RC2, cadru din aluminiu,  
pachet de geamuri standard  
prețul modelului prezentat de la 1804 €

SUPLIMENTE pentru vitrare	RODING 1, 2
alb mat / transparentă sticlă	856 €
gri mat / transparentă sticlă	951 €



RODING 1

RODING 2

<sup>1)</sup> contra cost suplimentar <sup>2)</sup> ușile peste o anumită înălțime Hc au 4 balamale (detalii în tabelul de la pagina 60)

<sup>3)</sup> ușă cu înălțimea Hc sub 1984 mm disponibilă numai cu o singură încuietoare Prețurile afișate sunt prețuri NETE și nu includ TVA.

## PREȚ PENTRU UN SET ÎN ECHIPAMENT STANDARD

		MELK	
		1	2
THERMO HOT DIN ALUMINIU	88	2077 €* 2251 €**	1934 €* 2109 €**
THERMO HOT DIN ALUMINIU	78	1902 €* 2077 €**	1760 €* 1934 €**
THERMO DIN OȚEL	78	1633 €* 1807 €**	1538 €* 1712 €**
THERMO DIN OȚEL	64	1427 €* 1589 €**	1348 €* 1509 €**

\* Prețul nu include feroneria (mânere, mânere, inserții etc.), care trebuie adăugate conform listei de prețuri de la paginile 66-71.

\*\* Prețul include a doua încuietoare (superioară) și accesoriile de bază: mâner și rozetă din oțel inoxidabil CERTUSRC2, un set de inserții cu o singură cheie, inclusiv unul cu buton din nichel sau alamă (set de accesorii negre de bază - cost suplimentar de 19 € net).

## OPȚIUNI DE FINISARE



## LĂȚIMI DE CANAT DISPONIBILE

◀ 80N ▶ ◀ 80 ▶ ◀ 90N ▶ ◀ 90 ▶ ◀ 100<sup>1)</sup> ▶ ◀ LA DIMENSIUNE ▶

Există posibilitatea de a realiza uși de orice lățime și înălțime.

Detalii pe pag. 60

## COSTURI SUPLIMENTARE

toc din aluminiu (numai THERMO 78 și THERMO 64)	190 €
canat lăț. „100”	73 €
interval de lățime atipică 770-1210 mm (dim. Sc pe pag. 60)	89 €
uși mai înalte până la înălț. 2480 mm (dim. Hc pe pag. 60) <sup>2)</sup>	352 €
uși mai joase până la înălț. 1800 mm (dim. Hc pe pag. 60) <sup>3)</sup>	89 €
ușă bicoloră: canat simplu / set canat + toc	32 € / 174 €
picurar pentru uși cu deschidere spre interior, în culoare neagră sau anod argintiu	38 € / buc.

listă detaliată a echipamentelor contra cost suplimentar prezentată pe pag. 66

SUPLIMENTE pentru vitrare	MELK 1,2
unitate de geam necesară pentru ușile din clasa RC2	73 €
oglină venețiană	38 €



MELK 1



MELK 2



Modele prezentate pe modelul în tehnologia THERMO 64, lățimea canatului 90, înălțimea standard.

MELK 2, negru, LABEL INOX  
zăvor K35 lung. 180 cm, cadru din aluminiu,  
pachet de geamuri standard  
prețul modelului prezentat de la 1788 €

SUPLIMENTE pentru vitrare	MELK 1,2
alb mat / transparentă sticlă	856 €
gri mat / transparentă sticlă	951 €

48 <sup>1)</sup> contra cost suplimentar <sup>2)</sup> ușile peste o anumită înălțime Hc au 4 balamale (detalii în tabelul de la pagina 60)

<sup>3)</sup> ușă cu înălțimea Hc sub 1984 mm disponibilă numai cu o singură încuietoare Prețurile afișate sunt prețuri NETE și nu includ TVA.

# LUCERNA

## PREȚ PENTRU UN SET ÎN ECHIPAMENT STANDARD

		LUCERNA
THERMO HOT DIN ALUMINIU	88	1966 €* 2140 €**
THERMO HOT DIN ALUMINIU	78	1791 €* 1966 €**
THERMO DIN OȚEL	78	1570 €* 1744 €**
THERMO DIN OȚEL	64	1395 €* 1557 €**

\* Prețul nu include feroneria (mânere, mânere, inserții etc.), care trebuie adăugate conform listei de prețuri de la paginile 66-71.

\*\* Prețul include a doua încuietorie (superioară) și accesoriile de bază: mâner și rozetă din oțel inoxidabil CERTUSRC2, un set de inserții cu o singură cheie, inclusiv unul cu buton din nichel sau alamă (set de accesorii negre de bază - cost suplimentar de 19 € net).

## OPȚIUNI DE FINISARE



## LĂȚIMI DE CANAT DISPONIBILE

◀ 80N ▶ ◀ 80 ▶ ◀ 90N ▶ ◀ 90 ▶ ◀ 100<sup>1)</sup> ▶ ◀ LA DIMENSIUNE ▶

Există posibilitatea de a realiza uși de orice lățime și înălțime.

Detalii pe pag. 60

## COSTURI SUPLIMENTARE

toc din aluminiu (numai THERMO 78 și THERMO 64)	190 €
canat lăț. „100”	73 €
interval de lățime atipică 770-1210 mm (dim. Sc pe pag. 60)	89 €
uși mai înalte până la înălț. 2480 mm (dim. Hc pe pag. 60) <sup>2)</sup>	352 €
uși mai joase până la înălț. 1800 mm (dim. Hc pe pag. 60) <sup>3)</sup>	89 €
ușă bicoloră: canat simplu / set canat + toc	32 € / 174 €
picurar pentru uși cu deschidere spre interior, în culoare neagră sau anod argintiu	38 € / buc.

listă detaliată a echipamentelor contra cost suplimentar prezentată pe pag. 66

SUPLIMENTE pentru vitrare	LUCERNA 1, 2
unitate de geam necesară pentru ușile din clasa RC2	73 €
oglină venețiană	38 €



LUCERNA 1

LUCERNA 2



Modele prezentate pe modelul în tehnologia THERMO 64, lățimea canatului 90, înălțimea standard.

LUCERNA 1, gri, LABEL BLACK STR  
zăvor K35 lung. 180 cm, cadru din aluminiu,  
pachet de geamuri standard  
prețul modelului prezentat de la 1906 €

SUPLIMENTE pentru vitrare	LUCERNA 1, 2
alb mat / transparentă sticlă	856 €
gri mat / transparentă sticlă	951 €

<sup>1)</sup> contra cost suplimentar <sup>2)</sup> ușile peste o anumită înălțime Hc au 4 balamale (detalii în tabelul de la pagina 60)

<sup>3)</sup> ușă cu înălțimea Hc sub 1984 mm disponibilă numai cu o singură încuietorie Prețurile afișate sunt prețuri NETE și nu includ TVA.

# KREBEN

## PREȚ PENTRU UN SET ÎN ECHIPAMENT STANDARD

		KREBEN
THERMO HOT DIN ALUMINIU	88	1998 €* 2172 €**
THERMO HOT DIN ALUMINIU	78	1823 €* 1998 €**
THERMO DIN OȚEL	78	1601 €* 1776 €**
THERMO DIN OȚEL	64	1395 €* 1557 €**

\* Prețul nu include feroneria (mânere, mânere, inserții etc.), care trebuie adăugate conform listei de prețuri de la paginile 66-71.

\*\* Prețul include a doua încuietoare (superioară) și accesoriile de bază: mâner și rozetă din oțel inoxidabil CERTUSRC2, un set de inserții cu o singură cheie, inclusiv unul cu buton din nichel sau alamă (set de accesorii negre de bază - cost suplimentar de 19 € net).

## OPȚIUNI DE FINISARE



## LĂȚIMI DE CANAT DISPONIBILE

◀ 80N ▶ ◀ 80 ▶ ◀ 90N ▶ ◀ 90 ▶ ◀ 100<sup>1)</sup> ▶ ◀ LA DIMENSIUNE ▶

Există posibilitatea de a realiza uși de orice lățime și înălțime.  
Detalii pe pag. 60

## COSTURI SUPLIMENTARE

toc din aluminiu (numai THERMO 78 și THERMO 64)	190 €
canat lăț. „100”	73 €
interval de lățime atipică 770–1210 mm (dim. Sc pe pag. 60)	89 €
uși mai înalte până la înălț. 2480 mm (dim. Hc pe pag. 60) <sup>2)</sup>	352 €
uși mai joase până la înălț. 1800 mm (dim. Hc pe pag. 60) <sup>3)</sup>	89 €
ușă bicoloră: canat simplu / set canat + toc	32 € / 174 €
picurar pentru uși cu deschidere spre interior, în culoare neagră sau anod argintiu	38 € / buc.

listă detaliată a echipamentelor contra cost suplimentar prezentată pe pag. 66

SUPLIMENTE pentru vitrare	KREBEN 1-2
unitate de geam necesară pentru ușile din clasa RC2	73 €
oglinďă venețiană	38 €



KREBEN 1

KREBEN 2



Modele prezentate pe modelul în tehnologia THERMO 64, lățimea canatului 90, înălțimea standard.

KREBEN 1, stejar natur transversal, LABEL BLACK STR zăvor K35 lung. 180 cm, cadru din aluminiu, pachet de geamuri standard  
prețul modelului prezentat de la 1906 €

SUPLIMENTE pentru vitrare	KREBEN 1-2
alb mat / transparentă sticlă	856 €
gri mat / transparentă sticlă	951 €



4)

<sup>1)</sup> contra cost suplimentar <sup>2)</sup> ușile peste o anumită înălțime Hc au 4 balamale (detalii în tabelul de la pagina 60)

<sup>3)</sup> ușă cu înălțimea Hc sub 1984 mm disponibilă numai cu o singură încuietoare <sup>4)</sup> cornier decorativ (în negru sau oțel inoxidabil) este folosit ca standard doar pentru ușile în decor STEJAR NATUR și STEJAR NATUR TRANSVERSAL. Prețurile afișate sunt prețuri NETE și nu includ TVA.

# LEOBEN

## PREȚ PENTRU UN SET ÎN ECHIPAMENT STANDARD

		LEOBEN	
		1	2, 3, 4
THERMO HOT DIN ALUMINIU	88	1934 €* 2109 €**	1966 €* 2140 €**
THERMO HOT DIN ALUMINIU	78	1760 €* 1934 €**	1791 €* 1966 €**
THERMO DIN OȚEL	78	1538 €* 1712 €**	1570 €* 1744 €**
THERMO DIN OȚEL	64	1332 €* 1493 €**	1379 €* 1541 €**

\* Prețul nu include feroneria (mânere, mânere, inserții etc.), care trebuie adăugate conform listei de prețuri de la paginile 66-71.

\*\* Prețul include a doua încuietorie (superioară) și accesoriile de bază: mâner și rozetă din oțel inoxidabil CERTUSRC2, un set de inserții cu o singură cheie, inclusiv unul cu buton din nichel sau alamă (set de accesorii negre de bază - cost suplimentar de 19 € net).

## OPȚIUNI DE FINISARE



## LĂȚIMI DE CANAT DISPONIBILE

◀ 80N ▶ ◀ 80 ▶ ◀ 90N ▶ ◀ 90 ▶ ◀ 100<sup>1)</sup> ▶ ◀ LA DIMENSIUNE ▶

Există posibilitatea de a realiza uși de orice lățime și înălțime.  
Detalii pe pag. 60

## COSTURI SUPLIMENTARE

toc din aluminiu (numai THERMO 78 și THERMO 64)	190 €
canat lăț. „100”	73 €
interval de lățime atipică 770-1210 mm (dim. Sc pe pag. 60)	89 €
uși mai înalte până la înălț. 2480 mm (dim. Hc pe pag. 60) <sup>2)</sup>	352 €
uși mai joase până la înălț. 1800 mm (dim. Hc pe pag. 60) <sup>3)</sup>	89 €
ușă bicoloră: canat simplu / set canat + toc	32 € / 174 €
picurar pentru uși cu deschidere spre interior, în culoare neagră sau anod argintiu	38 € / buc.

listă detaliată a echipamentelor contra cost suplimentar prezentată pe pag. 66

SUPLIMENTE pentru vitrare	LEOBEN 1-4
unitate de geam necesară pentru ușile din clasa RC2	73 €
oglinďă venețiană	38 €

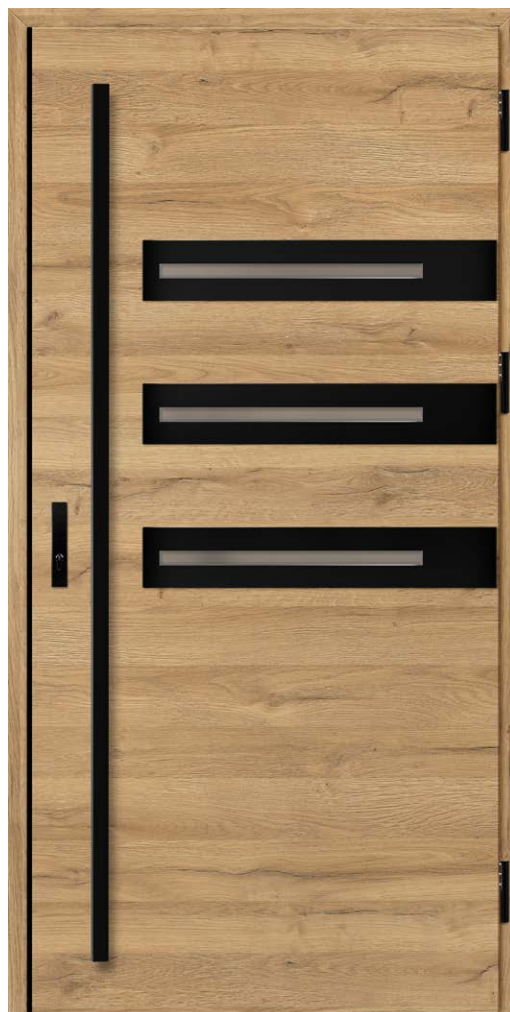

Model prezentate pe modelul în tehnologia THERMO 64, lățimea canatului 90, înălțimea standard.

LEOBEN 1, stejar natur transversal, LABEL BLACK STR zăvor K35 lung. 180 cm, cadru din aluminiu, pachet de geamuri standard  
prețul modelului prezentat de la 1842 €

SUPLIMENTE pentru vitrare	LEOBEN 1-4
alb mat / transparentă sticlă	856 €
gri mat / transparentă sticlă	951 €



LEOBEN 1



LEOBEN 2



LEOBEN 3



LEOBEN 4



4)

<sup>1)</sup> contra cost suplimentar <sup>2)</sup> ușile peste o anumită înălțime Hc au 4 balamale (detalii în tabelul de la pagina 60)

<sup>3)</sup> ușă cu înălțimea Hc sub 1984 mm disponibilă numai cu o singură încuietorie <sup>4)</sup> cornier decorativ (în negru sau oțel inoxidabil) este folosit ca standard doar pentru ușile în decor STEJAR NATUR și STEJAR NATUR TRANSVERSAL Prețurile afișate sunt prețuri NETE și nu includ TVA.

# ALTA

**NOUȚATE**

## PREȚ PENTRU UN SET ÎN ECHIPAMENT STANDARD

		ALTA			
		1, 6, 11	2, 7, 12, 13	8, 9, 14	3, 4, 5, 10
THERMO HOT DIN ALUMINIU	88	1585 €* 1760 €**	1649 €* 1823 €**	1696 €* 1871 €**	1760 €* 1934 €**
	78	1411 €* 1585 €**	1474 €* 1649 €**	1522 €* 1696 €**	1585 €* 1760 €**
THERMO DIN OȚEL	78	1173 €* 1348 €**	1237 €* 1411 €**	1284 €* 1459 €**	1348 €* 1522 €**
	64	999 €* 1160 €**	1062 €* 1224 €**	1110 €* 1271 €**	1173 €* 1335 €**

\* Preț nu include feroneria (mânere, mânere, inserții etc.), care trebuie adăugate conform listei de prețuri de la paginile 66-71.

\*\* Prețul include a doua încuietoare (superioară) și accesoriile de bază: mâner și rozetă din oțel inoxidabil CERTUSRC2, un set de inserții cu o singură cheie, inclusiv unul cu buton din nichel sau alamă (set de accesorii negre de bază – cost suplimentar de 19 € net).

## OPȚIUNI DE FINISARE



## LĂȚIMI DE CANAT DISPONIBILE

◀ 80N ▶ ◀ 80 ▶ ◀ 90N ▶ ◀ 90 ▶ ◀ 100<sup>1)</sup> ▶ ◀ LA DIMENSIUNE ▶

Există posibilitatea de a realiza uși de orice lățime și înălțime.

Detalii pe pag. 60

## COSTURI SUPLIMENTARE

toc din aluminiu (numai THERMO 78 și THERMO 64)	190 €
canat lăț. „100”	73 €
interval de lățime atipică 770-1210 mm (dim. Sc pe pag. 60)	89 €
uși mai înalte până la înălț. 2480 mm (dim. Hc pe pag. 60) <sup>2)</sup>	352 €
uși mai joase până la înălț. 1800 mm (dim. Hc pe pag. 60) <sup>3)</sup>	89 €
ușă bicoloră: canat simplu / set canat + toc	32 € / 174 €
picurar pentru uși cu deschidere spre interior, în culoare neagră sau anod argintiu (se aplică doar pentru ALTA 11, 12, 13, 14)	38 € / buc.

listă detaliată a echipamentelor contra cost suplimentar prezentată pe pag. 66

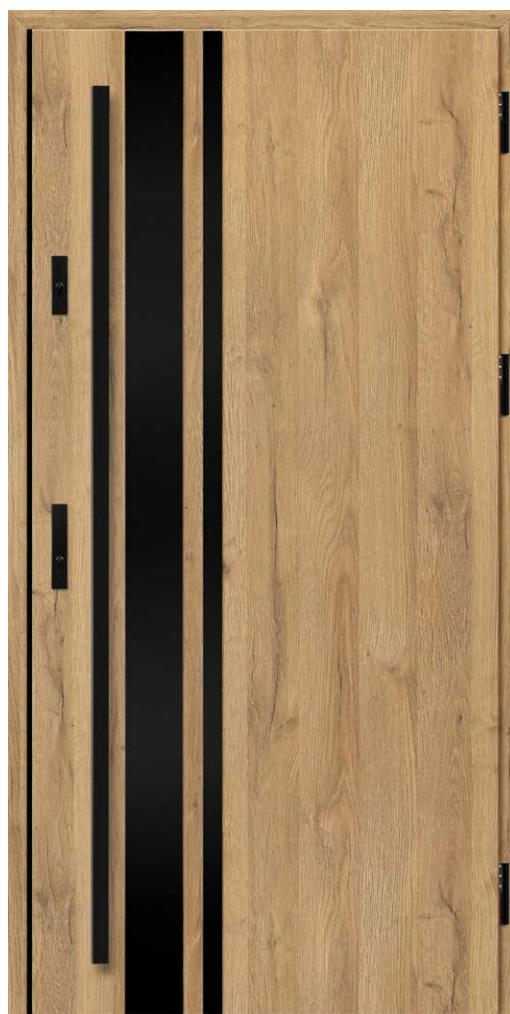

Modele prezentate pe modelul în tehnologia THERMO 64, lățimea canatului 90, înălțimea standard.

ALTA 7, stejar natur, LABEL BLACK STR zăvor K35 lung. 180 cm, cadru din aluminiu, prețul modelului prezentat de la 1661 €



<sup>1)</sup> contra cost suplimentar <sup>2)</sup> ușile peste o anumită înălțime Hc au 4 balamale (detalii în tabelul de la pagina 60)

<sup>3)</sup> ușă cu înălțimea Hc sub 1984 mm disponibilă numai cu o singură încuietoare

<sup>4)</sup> aplicații din oțel inoxidabil sau negre doar la exterior

<sup>5)</sup> în funcție de lățime, numărul de dungi și distanța dintre ele se pot modifica (fotografiile arată lățimea „90”)

<sup>6)</sup> cornier decorativ (în negru sau oțel inoxidabil) este folosit ca standard doar pentru ușile în decor STEJAR NATUR și STEJAR NATUR TRANSVERSAL



ALTA 1



ALTA 2

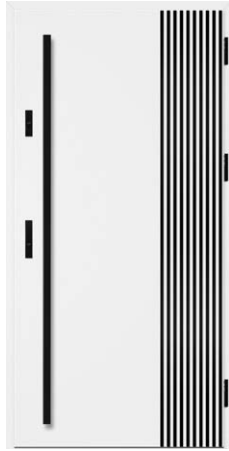

ALTA 3 4) 5)

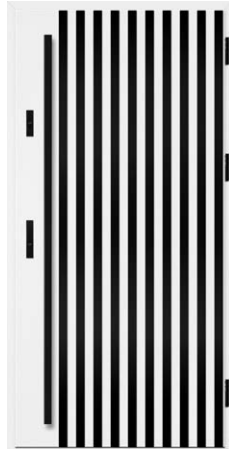

ALTA 4 4) 5)

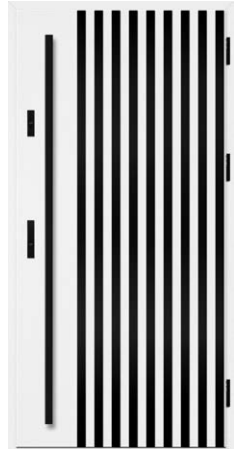

ALTA 5 4) 5)



ALTA 6 5)



ALTA 7



ALTA 8



ALTA 9



ALTA 10 5)



ALTA 11



ALTA 12



ALTA 13



ALTA 14



# LUTTER

## PREȚ PENTRU UN SET ÎN ECHIPAMENT STANDARD

		LUTTER
THERMO HOT DIN ALUMINIU	88	1459 €* 1633 €**
THERMO HOT DIN ALUMINIU	78	1332 €* 1506 €**
THERMO DIN OȚEL	78	1110 €* 1284 €**
THERMO DIN OȚEL	64	920 €* 1081 €**

\* Prețul nu include feroneria (mânere, mânere, inserții etc.), care trebuie adăugate conform listei de prețuri de la paginile 66-71.

\*\* Prețul include a doua încuietoare (superioară) și accesoriile de bază: mâner și rozetă din oțel inoxidabil CERTUSRC2, un set de inserții cu o singură cheie, inclusiv unul cu buton din nichel sau alamă (set de accesorii negre de bază - cost suplimentar de 19 € net).

## OPȚIUNI DE FINISARE



## LĂȚIMI DE CANAT DISPONIBILE

◀ 80N ▶ ▶ 80 ▶ ▶ 90N ▶ ▶ 90 ▶ ▶ 100<sup>1)</sup> ▶ ▶ LA DIMENSIUNE ▶

Există posibilitatea de a realiza o ușă cu orice lățime și înălțime (modificarea înălțimii nu se aplică la modelul LUTTER 1). Detalii pe pag. 60. Modelul LUTTER 1 în THERMO HOT pe partea tocului (fața cu falș a canatului) arată ca LUTTER 2.

## COSTURI SUPLIMENTARE

toc din aluminiu (numai THERMO 78 și THERMO 64)	190 €
canat lăț. „100”	73 €
interval de lățime atipică 770-1210 mm (dim. Sc pe pag. 60) <sup>5)</sup>	89 €
uși mai înalte până la înălț. 2480 mm (dim. Hc pe pag. 60) <sup>2)3)</sup>	352 €
uși mai joase până la înălț. 1800 mm (dim. Hc pe pag. 60) <sup>4)</sup>	89 €
ușă bicoloră: canat simplu / set canat + toc	32 € / 174 €
vizor unghi de vizualizare larg, argintiu sau negru	41 €
picurar pentru uși cu deschidere spre interior, în culoare neagră sau anod argintiu	38 € / buc.

listă detaliată a echipamentelor contra cost suplimentar prezentată pe pag. 66



Modele prezentate pe modelul în tehnologia THERMO 64, lățimea canatului 90, înălțimea standard.

LUTTER 1<sup>6)</sup>, antracit neted, STAMP ROLLER zăvor K35 lung. 180 cm, cadru din aluminiu, prețul modelului prezentat de la 1430 €



LUTTER 1<sup>6)</sup>



LUTTER 2<sup>6)</sup>



LUTTER 3



LUTTER 4

<sup>1)</sup> contra cost suplimentar <sup>2)</sup> nedisponibil pentru modelul LUTTER 1 <sup>3)</sup> ușile peste o anumită înălțime Hc au 4 balamale (detalii în tabelul de la pagina 60)

<sup>4)</sup> ușă cu înălțimea Hc sub 1984 mm disponibilă numai cu o singură încuietoare <sup>5)</sup> lățimea maximă disponibilă pentru LUTTER 1 este: toc oțel 1156 mm, toc aluminiu 1178 mm

# BIENE

## PREȚ PENTRU UN SET ÎN ECHIPAMENT STANDARD

		BIENE		
		STAMP BLACK/INOX	LABEL BLACK STR/INOX	
		1 <sup>7)</sup>	2 <sup>7)</sup> , 3, 4	1, 2, 3, 4
THERMO HOT DIN ALUMINIU	88	1633 €* 1807 €**	1601 €* 1776 €**	1570 €* 1744 €**
	78	1459 €* 1633 €**	1427 €* 1601 €**	1395 €* 1570 €**
THERMO DIN OȚEL	78	1237 €* 1411 €**	1205 €* 1379 €**	1157 €* 1332 €**
	64	1062 €* 1224 €**	1015 €* 1176 €**	983 €* 1145 €**

\* Prețul nu include feroneria (mânere, mânere, inserții etc.), care trebuie adăugate conform listei de prețuri de la paginile 66-71.

\*\* Prețul include a doua încuietorie (superioară) și accesoriile de bază: mâner și rozetă din oțel inoxidabil CERTUSRC2, un set de inserții cu o singură cheie, inclusiv unul cu buton din nichel sau alamă (set de accesorii negre de bază – cost suplimentar de 19 € net).

## OPȚIUNI DE FINISARE



## LĂȚIMI DE CANAT DISPONIBILE

◀ 80N ▶ ◀ 80 ▶ ◀ 90N ▶ ◀ 90 ▶ ◀ 100<sup>1)</sup> ▶ ◀ LA DIMENSIUNE ▶

Există posibilitatea de a realiza o ușă cu orice lățime și înălțime (modificarea înălțimii nu se aplică la modelul BIENE 1). Detalii pe pag. 60. Modelul BIENE 1 în THERMO HOT pe partea tocului (fața cu falț a canatului) arată ca BIENE 2.

## COSTURI SUPLIMENTARE

toc din aluminiu (numai THERMO 78 și THERMO 64)	190 €
canat lăț. „100”	73 €
interval de lățime atipică 770–1210 mm (dim. Sc pe pag. 60) <sup>6)</sup>	89 €
uși mai înalte până la înălț. 2480 mm (dim. Hc pe pag. 60) <sup>2) 3)</sup>	352 €
uși mai joase până la înălț. 1800 mm (dim. Hc pe pag. 60) <sup>4)</sup>	89 €
ușă bicoloră: canat simplu / set canat + toc	32 € / 174 €
vizor unghi de vizualizare larg, argintiu sau negru	41 €
picurar pentru uși cu deschidere spre interior, în culoare neagră sau anod argintiu	38 € / buc.

listă detaliată a echipamentelor contra cost suplimentar prezentată pe pag. 66



BIENE 1<sup>7)</sup>

BIENE 2<sup>7)</sup>

BIENE 3

BIENE 4

<sup>1)</sup> contra cost suplimentar <sup>2)</sup> nedisponibil pentru modelul BIENE 1 <sup>3)</sup> ușile peste o anumită înălțime Hc au 4 balamale (detalii în tabelul de la pagina 60)

<sup>4)</sup> ușă cu înălțimea Hc sub 1984 mm disponibilă numai cu o singură încuietorie <sup>5)</sup> cornier decorativ (în negru sau oțel inoxidabil) este folosit ca standard doar pentru ușile în decor STEJAR NATUR și STEJAR NATUR TRANSVERSAL <sup>6)</sup> lățimea maximă disponibilă pentru modelul BIENE 1 este: toc oțel 1156 mm, toc aluminiu 1178 mm

<sup>7)</sup> la modelele BIENE 1 și BIENE 2 există limitări în alegerea mânerelor - detalii în panoul de comandă Prețurile afișate sunt prețuri NETE și nu includ TVA.

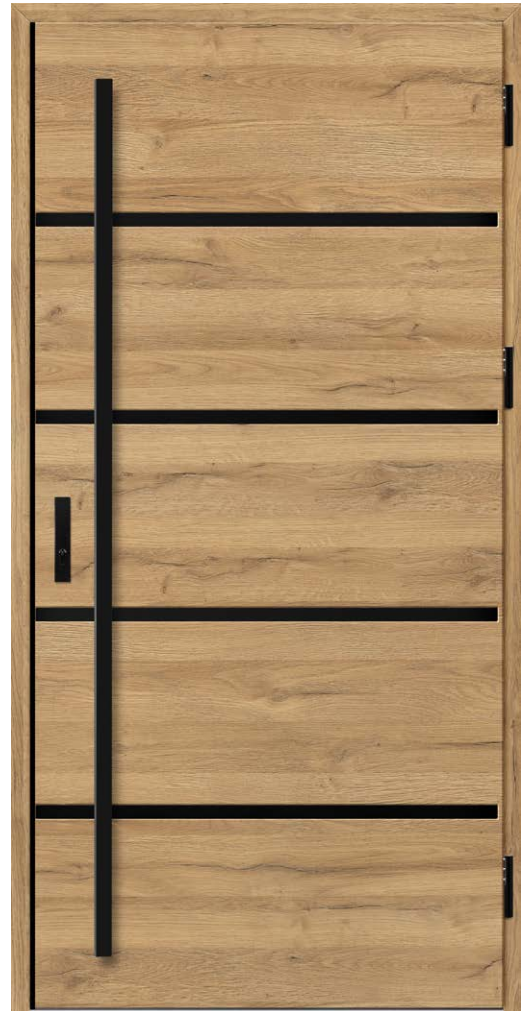

Modele prezentate pe modelul în tehnologia THERMO 64, lățimea canatului 90, înălțimea standard.

BIENE 1<sup>7)</sup>, stejar natur transversal, STAMP BLACK zăvor K35 lung. 180 cm, cadru din aluminiu, prețul modelului prezentat de la 1573 €



<sup>5)</sup>

# KELLA

## PREȚ PENTRU UN SET ÎN ECHIPAMENT STANDARD

		KELLA
THERMO HOT DIN ALUMINIU	88	1459 €* 1633 €**
THERMO HOT DIN ALUMINIU	78	1332 €* 1506 €**
THERMO DIN OȚEL	78	1110 €* 1284 €**
THERMO DIN OȚEL	64	920 €* 1081 €**

\* Prețul nu include feroneria (mânere, mânere, inserții etc.), care trebuie adăugate conform listei de prețuri de la paginile 66-71.

\*\* Prețul include a doua încuietoare (superioară) și accesoriile de bază: mâner și rozetă din oțel inoxidabil CERTUSRC2, un set de inserții cu o singură cheie, inclusiv unul cu buton din nichel sau alamă (set de accesorii negre de bază - cost suplimentar de 19 € net).

## OPȚIUNI DE FINISARE



## LĂȚIMI DE CANAT DISPONIBILE <sup>4)</sup>

◀ 80N ▶ ▶ 80 ▶ ▶ 90N ▶ ▶ 90 ▶ ▶ 100<sup>1)</sup> ▶ ▶ LA DIMENSIUNE ▶

Există posibilitatea de a realiza uși de orice lățime și înălțime.

Detalii pe pag. 60

## COSTURI SUPLIMENTARE

toc din aluminiu (numai THERMO 78 și THERMO 64)	190 €
canat lăț. „100”	73 €
interval de lățime atipică 770-1210 mm (dim. Sc pe pag. 60)	89 €
uși mai înalte până la înălț. 2480 mm (dim. Hc pe pag. 60) <sup>2)</sup>	352 €
uși mai joase până la înălț. 1800 mm (dim. Hc pe pag. 60) <sup>3)</sup>	89 €
ușă bicoloră: canat simplu / set canat + toc	32 € / 174 €
vizor unghi de vizualizare larg, argintiu sau negru	41 €
picurar pentru uși cu deschidere spre interior, în culoare neagră sau anod argintiu	38 € / buc.

listă detaliată a echipamentelor contra cost suplimentar prezentată pe pag. 66



Modele prezentate pe modelul în tehnologia THERMO 64, lățimea canatului 90, înălțimea standard.

KELLA 1 <sup>5)</sup>, stejar de baltă, STAMP zăvor K35 lung. 180 cm, cadru din aluminiu, prețul modelului prezentat de la 1430 €



KELLA 1 <sup>5)</sup>



KELLA 2 <sup>5)</sup>



KELLA 3 <sup>5)</sup>



KELLA 4 <sup>4)</sup>

<sup>1)</sup> contra cost suplimentar <sup>2)</sup> ușile peste o anumită înălțime Hc au 4 balamale (detalii în tabelul de la pagina 60) <sup>3)</sup> ușă cu înălțimea Hc sub 1984 mm disponibilă numai cu o singură încuietoare <sup>4)</sup> KELLA 4 disponibilă pentru dimensiunea Sc [mm]: THERMO 64 cadru din oțel Sc >= 886; THERMO 64 cadru din aluminiu Sc >= 908; THERMO 78 cadru din oțel. Cadru din oțel Sc >= 890; THERMO 78 cadru din aluminiu Sc >= 912; THERMO HOT 78 și THERMO HOT 88 Sc >= 917 (Sc la pagina 60)

# SOLID

## PREȚ PENTRU UN SET ÎN ECHIPAMENT STANDARD

		SOLID
THERMO HOT DIN ALUMINIU	88	1427 €* 1601 €**
THERMO HOT DIN ALUMINIU	78	1268 €* 1443 €**
THERMO DIN OȚEL	78	1046 €* 1221 €**
THERMO DIN OȚEL	64	872 €* 1034 €**

\* Prețul nu include feronerie (mânere, mânere, inserții etc.), care trebuie adăugate conform listei de prețuri de la paginile 66-71.

\*\* Prețul include a doua încuietoare (superioară) și accesoriile de bază: mâner și rozetă din oțel inoxidabil CERTUSRC2, un set de inserții cu o singură cheie, inclusiv unul cu buton din nichel sau alamă (set de accesorii negre de bază - cost suplimentar de 19 € net).

## OPȚIUNI DE FINISARE



## LĂȚIMI DE CANAT DISPONIBILE

◀ 80N ▶ ▶ 80 ▶ ▶ 90N ▶ ▶ 90 ▶ ▶ 100<sup>1)</sup> ▶ ▶ LA DIMENSIUNE ▶

Există posibilitatea de a realiza uși de orice lățime și înălțime.

Detalii pe pag. 60

## COSTURI SUPLIMENTARE

toc din aluminiu (numai THERMO 78 și THERMO 64)	190 €
canat lăț. „100”	73 €
interval de lățime atipică 770-1210 mm (dim. Sc pe pag. 60)	89 €
uși mai înalte până la înălț. 2480 mm (dim. Hc pe pag. 60) <sup>2)</sup>	352 €
uși mai joase până la înălț. 1800 mm (dim. Hc pe pag. 60) <sup>3)</sup>	89 €
ușă bicoloră: canat simplu / set canat + toc	32 € / 174 €
vizor unghi de vizualizare larg, argintiu sau negru	41 €
picurar pentru uși cu deschidere spre interior, în culoare neagră sau anod argintiu	38 € / buc.

listă detaliată a echipamentelor contra cost suplimentar prezentată pe pag. 66



Modele prezentate pe modelul în tehnologia THERMO 64, lățimea canatului 90, înălțimea standard.

SOLID, nuc  
clanță CERTUS RC2, cadru din aluminiu,  
prețul modelului prezentat de la 1141 €



SOLID



SOLID



SOLID

<sup>1)</sup> contra cost suplimentar <sup>2)</sup> ușile peste o anumită înălțime Hc au 4 balamale (detalii în tabelul de la pagina 60)

<sup>3)</sup> ușă cu înălțimea Hc sub 1984 mm disponibilă numai cu o singură încuietoare Prețurile afișate sunt prețuri NETE și nu includ TVA.

# PERMEABILITATE TERMICĂ

Cu cât coeficientul de permeabilitate este mai mic, cu atât pierderile de energie sunt mai mici.

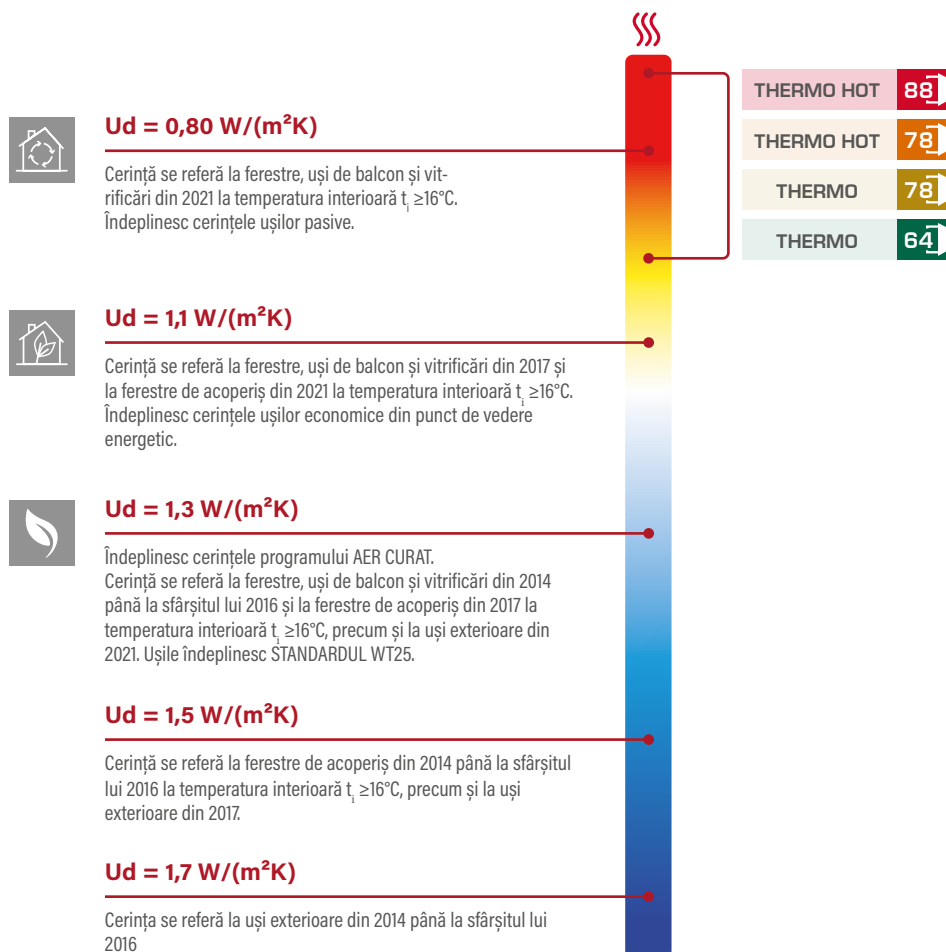

		Rodzaj ościeżnicy	IZOLAȚIE TERMICĂ Ud [W/(m²K)]	
			UȘI PLINE	UȘI CU VITRIFICARE <sup>1)</sup>
THERMO HOT	88	DIN ALUMINIU	0,60	0,67
THERMO HOT	78	DIN ALUMINIU	0,63	0,71
THERMO	78	DIN OȚEL	0,80	0,88
THERMO	78	DIN ALUMINIU	0,64	0,72
THERMO	64	DIN OȚEL	0,88	0,99
THERMO	64	DIN ALUMINIU	0,77	0,88

Tabelul de mai sus prezintă coeficienții de izolație termică pentru uși fără traversă, cu deschidere spre interior, cu dimensiuni de referință: 1230 x 2180 mm.

<sup>1)</sup> probă testată a vitrificării 1500 x 150 mm

# INFORMAȚII TEHNICE

## TOCURI

Furnir de culoarea selectată a ușilor

**88**  
THERMO HOT

### THERMO HOT 88



TOC DIN ALUMINIU

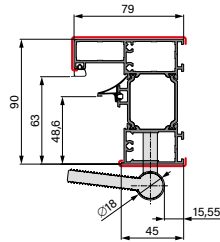

**78**  
THERMO HOT

### THERMO HOT 78



TOC DIN ALUMINIU

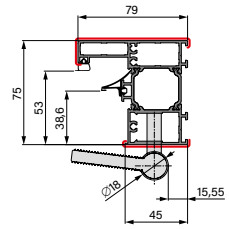

**78**  
THERMO

### THERMO 78



TOC DIN ALUMINIU

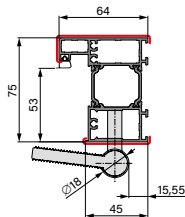

TOC DIN OȚEL

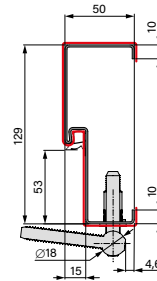

TOC DIN OȚEL

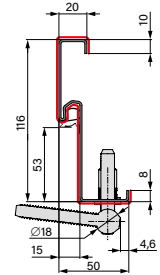

TOC DIN OȚEL DE COLȚ

**64**  
THERMO

### THERMO 64



TOC DIN ALUMINIU

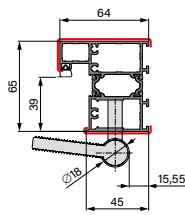

TOC DIN OȚEL

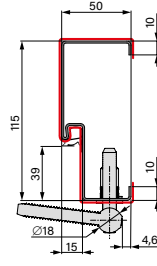

TOC DIN OȚEL

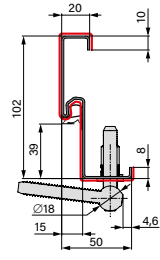

TOC DIN OȚEL DE COLȚ

## LĂRGIREA TOCURILOR

## PROFIL UNGHIULAR DIN ALUMINIU



Lărgire superioară sau laterală  
**30 mm**  
disponibilă pentru structura  
THERMO HOT 88

**88**  
THERMO HOT



Lărgire superioară sau laterală  
**28 mm**  
disponibilă pentru structuri  
THERMO HOT 78, THERMO 78 și  
THERMO 64

**78**  
THERMO HOT

**78**  
THERMO

**64**  
THERMO

**88**  
THERMO HOT

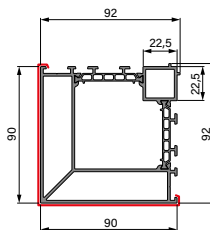

**78**  
THERMO HOT

**78**  
THERMO

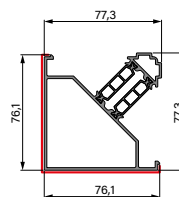

**64**  
THERMO

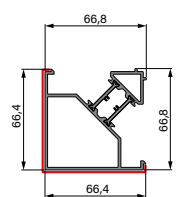

Profiluri de colț pentru îmbinarea supraluminiilor cu toc la un unghi de 90 de grade

## SUPRALUMINI

**88**  
THERMO HOT

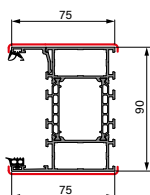

**78**  
THERMO HOT

**78**  
THERMO

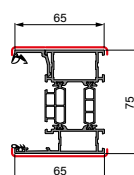

**64**  
THERMO

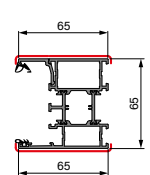

# INFORMAȚII TEHNICE

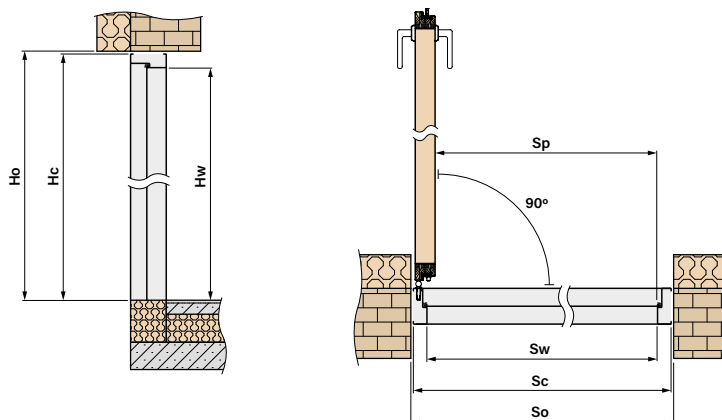

## DIMENSIUNI INDIVIDUALE ALE UȘILOR ÎMPREUNĂ CU TOC

	LĂȚIMI DISPONIBILE Sc [mm]
	într-un interval de la <b>770 mm</b> până la <b>1210 mm</b> câte 10 mm <sup>1)</sup>
	ÎNĂLȚIMI DISPONIBILE Hc [mm]
	într-un interval de la <b>1800 mm</b> până la <b>2480 mm</b> câte 10 mm <sup>1)</sup>

<sup>1)</sup> Ne bazăm calculele pe dimensiunile standard Sc și Hc pentru o anumită tehnologie și mărim sau micșorăm această dimensiune cu 10 mm. Dimensiunea finală trebuie să se încadreze în intervalele specificate pentru lățime și înălțime.

DIMENSIUNEA Hc DIN CARE APARE A PATRA BALAMALĂ		
	TOC DIN ALUMINIU	TOC DIN OȚEL
THERMO HOT	88	2251 mm
THERMO HOT	78	2251 mm
THERMO	78	2245 mm
THERMO	64	2245 mm

## DIMENSIUNI DE BAZĂ ALE UȘILOR

### THERMO HOT 88

TOC DIN ALUMINIU							
Lățime	Lățimea deschiderii în perete	Înălțimea deschiderii în perete	Lățimea totală a tocului	Înălțimea totală a tocului	Lumină de trecere	Înălțimea în toc	Lumină în toc
	So	Ho	Sc	Hc	Sp	Hw	Sw
80N	957	2114	937	2101	756	2002	779
80	1007	2114	987	2101	806	2002	829
90N	1057	2114	1037	2101	856	2002	879
90	1107	2114	1087	2101	906	2002	929
100	1207	2114	1187	2101	1006	2002	1029

### THERMO HOT 78

TOC DIN ALUMINIU							
Lățime	Lățimea deschiderii în perete	Înălțimea deschiderii în perete	Lățimea totală a tocului	Înălțimea totală a tocului	Lumină de trecere	Înălțimea în toc	Lumină în toc
	So	Ho	Sc	Hc	Sp	Hw	Sw
80N	947	2114	927	2101	756	2002	769
80	997	2114	977	2101	806	2002	819
90N	1047	2114	1027	2101	856	2002	869
90	1097	2114	1077	2101	906	2002	919
100	1197	2114	1177	2101	1006	2002	1019

**TOC DIN ALUMINIU**

Lățime	Lățimea deschiderii în perete	Înălțimea deschiderii în perete	Lățimea totală a tocului	Înălțimea totală a tocului	Lumină de trecere	Înălțimea în toc	Lumină în toc
	So	Ho	Sc	Hc	Sp	Hw	Sw
80N	932	2099	912	2086	756	2002	784
80	982	2099	962	2086	806	2002	834
90N	1032	2099	1012	2086	856	2002	884
90	1082	2099	1062	2086	906	2002	934
100	1182	2099	1162	2086	1006	2002	1034

**TOC DIN OȚEL**

Lățime	Lățimea deschiderii în perete	Înălțimea deschiderii în perete	Lățimea totală a tocului	Înălțimea totală a tocului	Lumină de trecere	Înălțimea în toc	Lumină în toc
	So	Ho	Sc	Hc	Sp	Hw	Sw
80N	906	2088	890	2075	759	2005	789
80	956	2088	940	2075	809	2005	839
90N	1006	2088	990	2075	859	2005	889
90	1056	2088	1040	2075	909	2005	939
100	1156	2088	1140	2075	1009	2005	1039

**TOC DIN OȚEL DE COLȚ**

Lățime	Lățimea deschiderii în perete	Înălțimea deschiderii în perete	Lățimea totală a tocului	Înălțimea totală a tocului	Lumină de trecere	Înălțimea în toc	Lumină în toc
	So	Ho	Sc	Hc	Sp	Hw	Sw
80N	844 <sup>*)</sup>	2058	890	2075	759	2005	789
80	894 <sup>*)</sup>	2058	940	2075	809	2005	839
90N	944 <sup>*)</sup>	2058	990	2075	859	2005	889
90	994 <sup>*)</sup>	2058	1040	2075	909	2005	939
100	1094 <sup>*)</sup>	2058	1140	2075	1009	2005	1039

<sup>\*)</sup> forjare necesară pentru soclurile balamalelor și pentru încuietoarea electrică (dacă există)

**TOC DIN ALUMINIU**

Lățime	Lățimea deschiderii în perete	Înălțimea deschiderii în perete	Lățimea totală a tocului	Înălțimea totală a tocului	Lumină de trecere	Înălțimea în toc	Lumină în toc
	So	Ho	Sc	Hc	Sp	Hw	Sw
80N	918	2099	898	2086	756	2002	770
80	968	2099	948	2086	806	2002	820
90N	1018	2099	998	2086	856	2002	870
90	1068	2099	1048	2086	906	2002	920
100	1168	2099	1148	2086	1006	2002	1020

**TOC DIN OȚEL**

Lățime	Lățimea deschiderii în perete	Înălțimea deschiderii în perete	Lățimea totală a tocului	Înălțimea totală a tocului	Lumină de trecere	Înălțimea în toc	Lumină în toc
	So	Ho	Sc	Hc	Sp	Hw	Sw
80N	891	2088	876	2075	759	2005	775
80	941	2088	926	2075	809	2005	825
90N	991	2088	976	2075	859	2005	875
90	1041	2088	1026	2075	909	2005	925
100	1141	2088	1126	2075	1009	2005	1025

**TOC DIN OȚEL DE COLȚ**

Lățime	Lățimea deschiderii în perete	Înălțimea deschiderii în perete	Lățimea totală a tocului	Înălțimea totală a tocului	Lumină de trecere	Înălțimea în toc	Lumină în toc
	So	Ho	Sc	Hc	Sp	Hw	Sw
80N	835 <sup>*)</sup>	2058	876	2075	756	2005	775
80	885 <sup>*)</sup>	2058	926	2075	806	2005	825
90N	935 <sup>*)</sup>	2058	976	2075	856	2005	875
90	985 <sup>*)</sup>	2058	1026	2075	906	2005	925
100	1085 <sup>*)</sup>	2058	1126	2075	1006	2005	1025

<sup>\*)</sup> forjare necesară pentru soclurile balamalelor și pentru încuietoarea electrică (dacă există)

# SUPRALUMINI

- supraluminile sunt realizate ca tipice și la dimensiune comandată, sunt disponibile numai pentru ușile realizate cu toc din aluminiu
- supraluminile laterale și superioare necesită demontarea sticlei în timpul instalării
- taxa suplimentară pentru utilizarea sticlei P4 este de 63 € net pe m<sup>2</sup> de suprastructură (calculată pentru întreaga suprastructură)
- taxa suplimentară pentru utilizarea oglinzii unidirecționale este de 190 € net pe m<sup>2</sup> de supralumină (calculată pentru întreaga supralumină)
- suprataxa pentru o supraluminare non-standard, în ceea ce privește dimensiunile, este de 32 € netă și se adaugă la prețul pentru dimensiunea mai mare din tabelele de la pagina 63.
- taxa suplimentară pentru o luminatoare bicoloră este de 79 € net
- ușile cu traversă sau doar cu traverse, indiferent de sticla utilizată, nu au teste de rezistență la efracție de clasa RC2
- suprataxa pentru utilizarea sticlei cu transparență variabilă se aplică pe metru pătrat de traversă (calculată din întregul traversă) și se ridică la:
- sticlă ALB MAT/TRANSPARENT - 1490 €/m<sup>2</sup>, sticlă GRI MAT/TRANSPARENT - 1744 €/m<sup>2</sup>

## CONFIGURAȚII DISPONIBILE <sup>2)</sup>

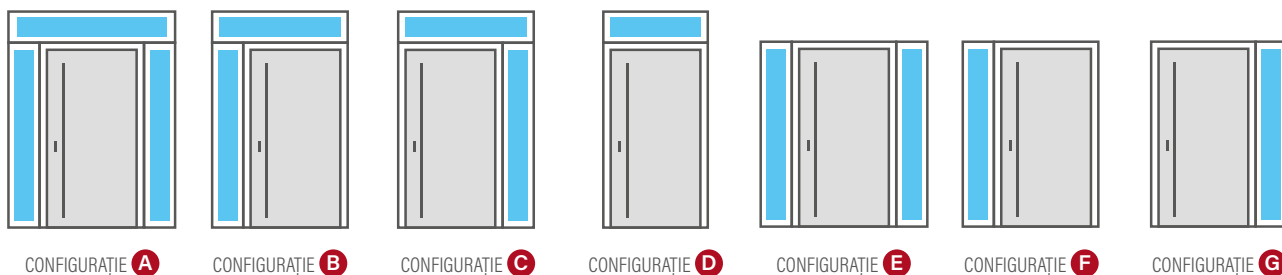

## PACHETE DE GEAMURI - STICLĂ OBIȘNUITĂ

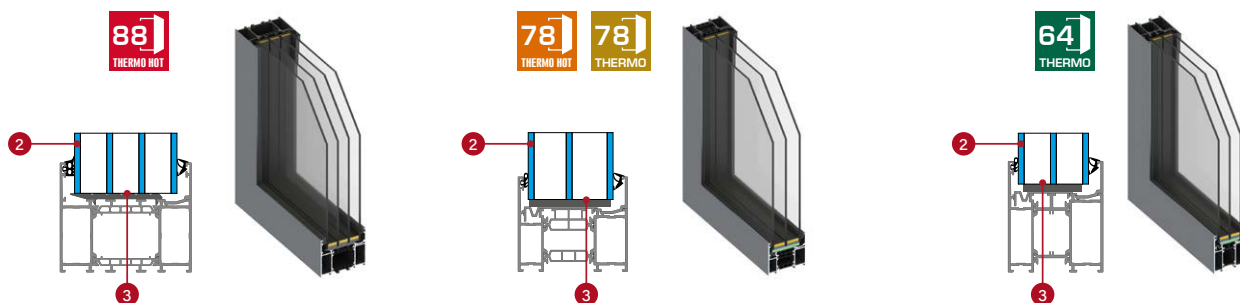

## PACHETE DE GEAMURI - STICLĂ ANTIEFRAȚIE P4 (contra cost suplimentar)

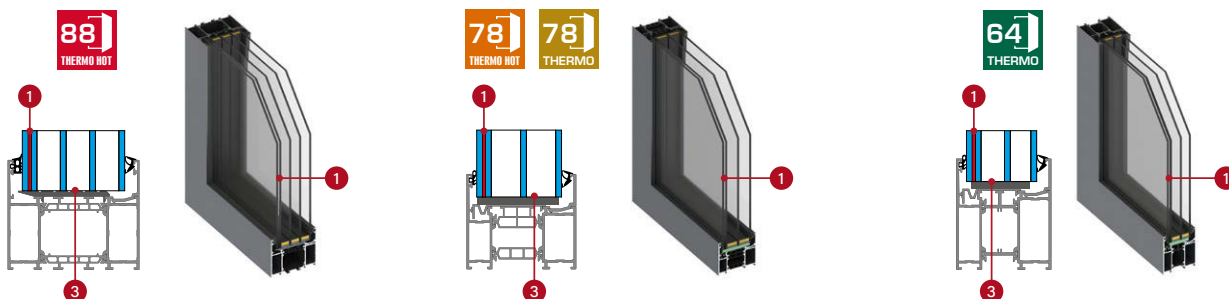

- 1 sticlă antiefracție lipită P4
- 2 sticlă
- 3 rame calde între geamuri, negre

## PAKIETY SZYBOWE - RODZAJE SZKLENIA



<sup>1)</sup> O schimbare a presiunii atmosferice poate cauza o ușoară distorsiune a imaginii reflectate în oglinda venețiană.

<sup>2)</sup> Când o suprastructură de iluminat este asamblată cu un cadru sau alt profil de aluminiu, poate apărea o deplasare din cauza toleranței de grosime a profilelor de aluminiu - abaterea de grosime în conformitate cu standardul PN/EN-12020-2. Abaterea maximă de grosime a profilelor asamblate poate fi de 0,9 mm.

<sup>3)</sup> Sticlă cu transparență variabilă. Schimbarea se realizează prin aplicarea unui curent de joasă tensiune pe sticlă. Fără curent, sticla apare opacă și albă sau gri. Se activează printr-un buton montat pe tocul ușii (contra cost suplimentar) sau printr-un buton, de exemplu, pe iluminat. Când este transparent, sticla are o strălucire delicată albă sau gri.

Prețurile afișate sunt prețuri NETE și nu includ TVA.



## THERMO HOT 88

### SUPRALUMINI SUPERIOARE THERMO HOT 88

Înălțime [mm]	Lățime (mm)																	
	987 (80)	1087 (90)	1187 (100)	1287	1387	1487	1587	1687	1787	1887	1987	2087	2187	2287	2387	2487	2587	2687
200	501 €	517 €	533 €	549 €	561 €	574 €	593 €	606 €	621 €	637 €	653 €	666 €	685 €	698 €	713 €	729 €	745 €	758 €
300	517 €	530 €	549 €	561 €	574 €	593 €	606 €	621 €	637 €	653 €	669 €	691 €	713 €	736 €	758 €	783 €	805 €	824 €
400	533 €	549 €	561 €	574 €	596 €	621 €	650 €	672 €	701 €	726 €	751 €	780 €	805 €	831 €	856 €	881 €	910 €	935 €
500	552 €	574 €	602 €	634 €	663 €	694 €	723 €	751 €	783 €	812 €	843 €	872 €	900 €	929 €	958 €	989 €	1018 €	1046 €

### SUPRALUMINI LATERALE STANDARD ȘI MAI ÎNALTE PENTRU THERMO HOT 88

Înălțime [mm]	Lățime [mm]						
	200	300	400	500	600	700	800
2101 [standard THERMO HOT 88]	612 €	631 €	710 €	790 €	862 €	942 €	1018 €
2200	621 €	650 €	729 €	815 €	894 €	973 €	1053 €
2300	634 €	669 €	755 €	840 €	923 €	1008 €	1088 €
2400	650 €	691 €	777 €	872 €	951 €	1040 €	1126 €



## THERMO HOT 78



## THERMO 78

### SUPRALUMINI SUPERIOARE THERMO 78 / THERMO HOT 78

Înălțime [mm]	Lățime THERMO 78 [mm]																	
	962 (80)	1062 (90)	1162 (100)	1262	1362	1462	1562	1662	1762	1862	1962	2062	2162	2262	2362	2462	2562	2662
	Lățime THERMO HOT 78 [mm]																	
	977 (80)	1077 (90)	1177 (100)	1277	1377	1477	1577	1677	1777	1877	1977	2077	2177	2277	2377	2477	2577	2677
200	457 €	469 €	485 €	498 €	510 €	523 €	536 €	552 €	564 €	577 €	593 €	606 €	621 €	634 €	650 €	663 €	679 €	691 €
300	469 €	485 €	498 €	510 €	523 €	536 €	552 €	571 €	593 €	615 €	634 €	656 €	679 €	698 €	720 €	742 €	761 €	783 €
400	485 €	498 €	520 €	542 €	568 €	593 €	618 €	640 €	666 €	691 €	717 €	742 €	764 €	790 €	815 €	840 €	862 €	888 €
500	520 €	549 €	574 €	602 €	634 €	663 €	691 €	720 €	748 €	777 €	805 €	831 €	859 €	888 €	920 €	945 €	973 €	1002 €

### SUPRALUMINI LATERALE STANDARD ȘI MAI ÎNALTE PENTRU THERMO 78 / THERMO HOT 78

Înălțime [mm]	Lățime [mm]						
	200	300	400	500	600	700	800
2086 [standard THERMO 78]	558 €	599 €	679 €	755 €	831 €	907 €	983 €
2101 [standard THERMO HOT 78]	558 €	599 €	679 €	755 €	831 €	907 €	983 €
2200	568 €	618 €	698 €	780 €	859 €	939 €	1018 €
2300	583 €	637 €	720 €	805 €	888 €	970 €	1050 €
2400	593 €	656 €	742 €	831 €	916 €	1002 €	1084 €



## THERMO 64

### SUPRALUMINI SUPERIOARE THERMO 64

Înălțime [mm]	Lățime [mm]																	
	948 (80)	1048 (90)	1148 (100)	1248	1348	1448	1548	1648	1748	1848	1948	2048	2148	2248	2348	2448	2548	2648
200	371 €	384 €	396 €	409 €	425 €	434 €	447 €	463 €	472 €	488 €	501 €	510 €	526 €	539 €	555 €	564 €	577 €	593 €
300	384 €	396 €	409 €	425 €	434 €	447 €	463 €	476 €	498 €	520 €	539 €	558 €	577 €	599 €	621 €	637 €	660 €	682 €
400	396 €	409 €	428 €	453 €	476 €	498 €	523 €	549 €	571 €	593 €	618 €	640 €	666 €	691 €	713 €	736 €	761 €	786 €
500	428 €	457 €	485 €	510 €	539 €	564 €	593 €	621 €	650 €	679 €	701 €	729 €	758 €	786 €	815 €	840 €	869 €	894 €

### SUPRALUMINI LATERALE STANDARD ȘI MAI ÎNALTE PENTRU THERMO 64

Înălțime [mm]	Lățime [mm]						
	200	300	400	500	600	700	800
2086 (standard THERMO 64)	466 €	507 €	587 €	663 €	736 €	812 €	885 €
2200	479 €	530 €	606 €	691 €	767 €	847 €	923 €
2300	491 €	549 €	628 €	713 €	796 €	878 €	958 €
2400	504 €	564 €	650 €	736 €	821 €	907 €	989 €

Lățimea și înălțimea supraluminilor sunt dimensiunile măsurate pe exteriorul cadrului. Prețurile afișate sunt prețuri NETE și nu includ TVA.

# INFORMAȚII TEHNICE

## DIMENSIUNILE VITRAJULUI DIN INTERIORUL PANOULUI DECORATIV

Valorile indicate în tabel se aplică ușilor cu lățimea standard 90 și înălțimea conform dimensiunilor din tabelul de la pagina 60-61.

Model	THERMO 64	THERMO 78	THERMO HOT 78	THERMO HOT 88
	[mm]	[mm]	[mm]	[mm]
HORN 1, 2	50 x 1600	50 x 1600	50 x 1600	50 x 1600
LANGEN	50 x 1600	50 x 1600	50 x 1600	50 x 1600
TREBUR	50 x 1600	50 x 1600	50 x 1600	50 x 1600
LAHTI 1, 4	50 x 1800	50 x 1800	50 x 1800	50 x 1800
LAHTI 2, 5	135 x 1800	135 x 1800	135 x 1800	135 x 1800
LAHTI 3, 6	220 x 1800	220 x 1800	220 x 1800	220 x 1800
HELMOND 1, 2	287 x 50	287 x 50	287 x 50	287 x 50
HELMOND 3	402 x 80	402 x 80	402 x 80	402 x 80
UTRECHT	200 x 1300	200 x 1300	200 x 1300	200 x 1300
ARENDAL 1	388 x 1697	388 x 1697	388 x 1697	388 x 1697
ARENDAL 2, 3	388 x 1017	388 x 1017	388 x 1017	388 x 1017
ARENDAL 4, 5	112 x 1018	112 x 1018	112 x 1018	112 x 1018
ARENDAL 6	238 x 1698	238 x 1698	238 x 1698	238 x 1698
ARENDAL 7	238 x 724	238 x 724	238 x 724	238 x 724
ARENDAL 8	238 x 1017	238 x 1017	238 x 1017	238 x 1017
ARENDAL 9	238 x 798	238 x 798	238 x 798	238 x 798
ARENDAL 10	238 x 238	238 x 238	238 x 238	238 x 238
ARENDAL 11	238 x 178	238 x 178	238 x 178	238 x 178
WELS	50 x 1200	50 x 1200	50 x 1200	50 x 1200
BAZYLEA	160 x 1800 (100 în punctul cel mai îngust)	160 x 1800 (100 în punctul cel mai îngust)	160 x 1800 (100 în punctul cel mai îngust)	160 x 1800 (100 în punctul cel mai îngust)
LEIMEN	50 x 1600	50 x 1600	50 x 1600	50 x 1600
AMBERG 1	390 x 50	390 x 50	390 x 50	390 x 50
AMBERG 2	290 x 50	290 x 50	290 x 50	290 x 50
AMBERG 3	150 x 50	150 x 50	150 x 50	150 x 50
AMBERG 4	110 x 110	110 x 110	110 x 110	110 x 110
LINDEN	50 x 1600	50 x 1600	50 x 1600	50 x 1600
MURTER	50 x 1200	50 x 1200	50 x 1200	50 x 1200
KREBEN 1, 4, 5	343 x 50	357 x 50	370 x 50	380 x 50
KREBEN 2, 6	487 x 50	501 x 50	514 x 50	524 x 50
KREBEN 3, 7	353 x 50	367 x 50	380 x 50	390 x 50
FRYBURG 3,4	1050 x 50	1050 x 50	1066 x 50	1066 x 50
FRYBURG 5, 6	1112,5 x 50	1112,5 x 50	1128,5 x 50	1128,5 x 50
ROTTERDAM 1, 2	230 x 1235 (1120*)	244 x 1235 (1113*)	257 x 1251 (1122,5*)	267 x 1251 (1117,5*)
ROTTERDAM 3, 4	400 x 1535 (1335*)	414 x 1535 (1328*)	427 x 1551 (1337,5*)	437 x 1551 (1332,5*)
EBERN 1, 3	230 x 1235	244 x 1235	257 x 1551	267 x 1551
EBERN 2	230 x 772,5	244 x 772,5	257 x 784,5	267 x 784,5
EBERN 4, 5	400 x 1535	414 x 1535	427 x 1551	437 x 1551
WIENER	135 x 1500	135 x 1500	135 x 1500	135 x 1500
SION	510 x 50	524 x 50	537 x 50	547 x 50
SINGEN 1, 5, 6	110 x 1800			
SINGEN 2	1 x 110 x 980 + 3 x 110 x 40 + 1 x 110 x 620			
SINGEN 3	110 x 1460			
SINGEN 4	1 x 110 x 640 + 1 x 110 x 110 + 1 x 110 x 640			
SELTERS 1, 2, 5	A 110 x 35			
SELTERS 3, 6	A 110 x 35; B 110 x 245 C 110 x 735			
SELTERS 4, 7	A 110 x 35 D 110 x 1155			
SAMEDAN	110 x 110	110 x 110	110 x 110	110 x 110
RODING	440 x 110	454 x 110	467 x 110	477 x 110
MELK 1	500 x 50	514 x 50	527 x 50	537 x 50
MELK 2	500 x 50	514 x 50	527 x 50	537 x 50
LUCERNA	487 x 50	501 x 50	514 x 50	524 x 50
LEOBEN 1, 2	556 x 20	570 x 20	583 x 20	593 x 20
LEOBEN 3	401 x 20	415 x 20	428 x 20	438 x 20
LEOBEN 4	471 x 50	485 x 50	498 x 50	508 x 50

ZONE VITRATE  
ÎN MODELUL  
SELTERS:

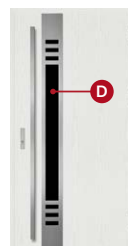
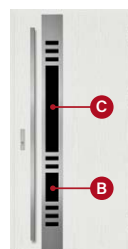
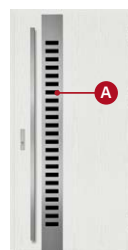

\* înălțimea care urmează să fie rotunjită

# METODE DE DESCHIDERE

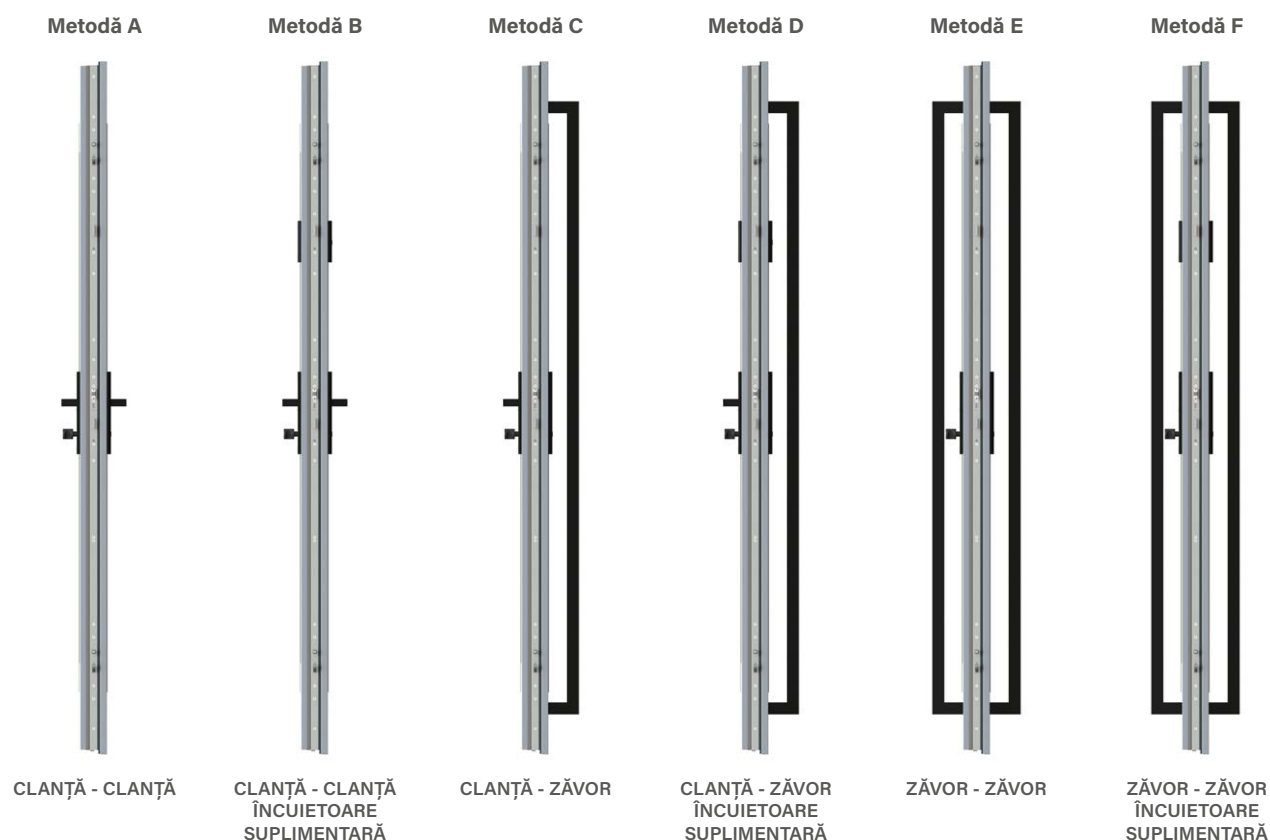

COMPONENTE PENTRU METODE INDIVIDUALE DE DESCHIDERE					
elemente de bază ale echipamentului pentru o anumită metodă de deschidere					
Set A	Set B	Set C	Set D	Set E	Set F
- inserție cheie-buton	- un set de inserții în sistemul cu 1 cheie, dintre care o inserție cu buton (recomandăm instalarea butonului pe încuietoarea principală) - încuietoare suplimentară	- inserție cheie-buton	- un set de inserții în sistemul cu 1 cheie, dintre care o inserție cu buton (recomandăm instalarea butonului pe încuietoarea principală) - încuietoare suplimentară	- inserție cheie-buton	- un set de inserții în sistemul cu 1 cheie, dintre care o inserție cu buton (recomandăm instalarea butonului pe încuietoarea principală) - încuietoare suplimentară
+ model selectat de clanță, zăvor și accesorii					
A	B	C	D	E	F
- clanță	- clanță - șild superior	- set clanță + șild slim - zăvor - buton pentru zăvor - broasca electromagnetică - autoînchizător - sursă de alimentare	- set clanță + șild slim - șild superior - zăvor - buton pentru zăvor - broasca electromagnetică - autoînchizător - sursă de alimentare	- șild slim - 2 x zăvor - 2 x buton pentru zăvor - broasca electromagnetică - autoînchizător - sursă de alimentare	- șild slim - șild slim superior - 2 x zăvor - 2 x buton pentru zăvor - broasca electromagnetică - autoînchizător - sursă de alimentare

## SENSUL DE DESCHIDERE A UȘII

### UȘĂ DREAPTĂ

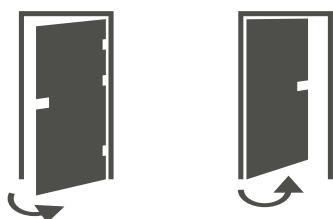





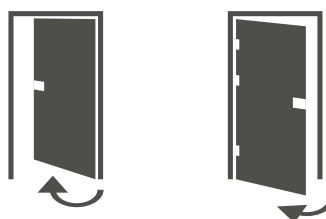



Ușă dreapta cu deschidere spre exterior - Ușă stângă cu deschidere spre interior

### UȘĂ STÂNGĂ



Ușă stângă cu deschidere spre exterior - Ușă stângă cu deschidere spre interior

# ACCESORII

FERONERIE		TERMINA		
		PROIECTA	nicel, alamă	negru
<b>Set A</b>	Set de elemente de bază ale echipamentului pentru metoda de deschidere A - inserție cheie-buton <sup>1)</sup> (clanța selectată trebuie adăugată la preț)	THERMO HOT 88	54 €	63 €
		THERMO HOT 78	48 €	60 €
		THERMO 78	48 €	60 €
		THERMO 64	35 €	54 €
<b>Set B</b>	Set de elemente de bază ale echipamentului pentru metoda de deschidere B - set de inserții în sistem cu o cheie <sup>1)</sup> dintre care o inserție cu buton, încuietoare superioară suplimentară (clanța selectată și șildul trebuie adăugate la preț)	THERMO HOT 88	98 €	120 €
		THERMO HOT 78	98 €	117 €
		THERMO 78	98 €	117 €
		THERMO 64	86 €	111 €
<b>Set C</b>	Set de elemente de bază ale echipamentului pentru metoda de deschidere C - inserție cheie-buton <sup>1)</sup> (clanța selectată și șildul slim, zăvorul și buton, broasca electromagnetică, autoînchizător și sursă de alimentare trebuie adăugate la preț)	THERMO HOT 88	54 €	63 €
		THERMO HOT 78	48 €	60 €
		THERMO 78	48 €	60 €
		THERMO 64	35 €	54 €
<b>Set D</b>	Set de elemente de bază ale echipamentului pentru metoda de deschidere D - set de inserții în sistem cu o cheie <sup>1)</sup> dintre care o inserție cu buton, încuietoare superioară suplimentară (clanța selectată și șildul slim, șildul slim superior, zăvorul și buton, broasca electromagnetică, autoînchizător și sursă de alimentare trebuie adăugate la preț)	THERMO HOT 88	98 €	120 €
		THERMO HOT 78	98 €	117 €
		THERMO 78	98 €	117 €
		THERMO 64	86 €	111 €
<b>Set E</b>	Set de elemente de bază ale echipamentului pentru metoda de deschidere E - inserție cheie-buton <sup>1)</sup> (două zăvoare selectate, 2 x buton, șildul slim, broasca electromagnetică, autoînchizător și sursă de alimentare trebuie adăugate la preț)	THERMO HOT 88	54 €	63 €
		THERMO HOT 78	48 €	60 €
		THERMO 78	48 €	60 €
		THERMO 64	35 €	54 €
<b>Set F</b>	Set de elemente de bază ale echipamentului pentru metoda de deschidere F - set de inserții în sistem cu o cheie <sup>1)</sup> dintre care o inserție cu buton, încuietoare superioară suplimentară (două zăvoare selectate, 2 x buton, șildul slim, șildul slim superior, broasca electromagnetică, autoînchizător și sursă de alimentare trebuie adăugate la preț)	THERMO HOT 88	98 €	120 €
		THERMO HOT 78	98 €	117 €
		THERMO 78	98 €	117 €
		THERMO 64	86 €	111 €
	Inserție brevetată cheie-cheie <sup>1)</sup> ; clasă B (ușa îndeplinește cerințele RC2) argintiu, negru, aur vechi F4	THERMO HOT 88	51 €	54 €
		THERMO HOT 78	44 €	51 €
		THERMO 78	44 €	51 €
		THERMO 64	29 €	44 €
	Inserție brevetată cheie-buton <sup>1)</sup> ; clasă B (ușa îndeplinește cerințele RC2) argintiu, negru, aur vechi F4	THERMO HOT 88	54 €	63 €
		THERMO HOT 78	48 €	60 €
		THERMO 78	48 €	60 €
		THERMO 64	35 €	54 €
	Set de inserții brevetate cheie-cheie, cheie-buton în sistem cu o cheie <sup>1)</sup> ; clasă B (ușa îndeplinește cerințele RC2) argintiu, negru, aur vechi F4	THERMO HOT 88	60 €	82 €
		THERMO HOT 78	60 €	79 €
		THERMO 78	60 €	79 €
		THERMO 64	48 €	73 €
	Inserție brevetată cheie-cheie <sup>1)</sup> ; clasă C (ușa îndeplinește cerințele RC2) argintiu, negru, aur vechi F4	THERMO HOT 88	60 €	82 €
		THERMO HOT 78	51 €	79 €
		THERMO 78	51 €	79 €
		THERMO 64	38 €	70 €
	Inserție brevetată cheie-buton <sup>1)</sup> ; clasă C (ușa îndeplinește cerințele RC2) argintiu, negru, aur vechi F4	THERMO HOT 88	67 €	92 €
		THERMO HOT 78	63 €	89 €
		THERMO 78	63 €	89 €
		THERMO 64	51 €	79 €
	Set de inserții brevetate cheie-cheie <sup>1)</sup> , cheie-buton în sistem cu o cheie; clasă C (ușa îndeplinește cerințele RC2) argintiu, negru, aur vechi F4	THERMO HOT 88	86 €	101 €
		THERMO HOT 78	82 €	98 €
		THERMO 78	82 €	98 €
		THERMO 64	70 €	92 €
	Inserție de nichel neclasă <sup>1)</sup> așa-numita de construcție pe durata utilizării ușii de către terți.	THERMO HOT 88	25 €	-
		THERMO HOT 78	17 €	-
		THERMO 78	17 €	-
		THERMO 64	14 €	-
Suprataxe pentru încuietori de clasă: - sistem cu o singură cheie (în cadrul încuietorilor de aceeași clasă, B sau C) pentru mai multe uși (număr de chei în întregul set: 5) - sistem cu chei cu funcționare independentă - sistem invest (3 chei de construcție + 5 chei investor în întregul set)			0 € 6 € (cost suplimentar pentru fiecare inserție) 16 € (cost suplimentar pentru fiecare inserție)	
	Încuietoare superioară suplimentară, tablă frontală argintie		38 €	38 €

<sup>1)</sup> Un set de două inserții în sistem cu o singură cheie, are 5 chei. Inserțiile individuale au 3 chei. Suprataxă pentru un singur insert (uși cu încuietoare inferioară) până la cinci chei clasă B (uși RC2) - 12 € net, clasă C - 20 € net. Prețurile afișate sunt prețuri NETE și nu includ TVA.

# ACCESORII

FERONERIE		TERMINA	
		inox, aur vechi <sup>1)</sup>	negru
	Clanța Erkado CERTUS RC2 cu suport dublu și cu două fețe inox, negru str (ușa ușă îndeplinește cerințele RC2) șild 12 mm / 9 mm grosime <b>A, B</b> <b>PRODUS RECOMANDAT</b>	51 €	51 €
	Șild Erkado CERTUS RC2 pentru încuietoare de top inox, negru str (ușa ușă îndeplinește cerințele RC2) șild 12 mm / 9 mm grosime <b>B</b> <b>PRODUS RECOMANDAT</b>	25 €	25 €
	Clanța Erkado CERTUS RC3 asistat pe două și două fețe cu protecție anti-perforare clasa C inox, negru str șild 15 mm / 9 mm grosime <b>A, B</b> <b>PRODUS RECOMANDAT</b>	70 €	70 €
	Șild Erkado CERTUS RC3 cu protecție antiperforare clasa C pentru încuietoarea superioară inox, negru str șild 15 mm / 9 mm grosime <b>B</b> <b>PRODUS RECOMANDAT</b>	32 €	32 €
	Erkado CERTUS set mâner + placă subțire (ușă cu mâner) inox, negru str șild 9 mm / 9 mm grosime <b>C, D</b> <b>PRODUS RECOMANDAT</b>	41 €	41 €
	Set de plăci superioare Erkado CERTUS (blocare și mâner de sus) inox, negru str șild 9 mm / 9 mm grosime <b>D</b> <b>PRODUS RECOMANDAT</b>	22 €	22 €
	Erkado CERTUS set mâner subțire + placă subțire (ușă cu mâner) inox, negru str șild 9 mm / 9 mm grosime <b>C, D</b> <b>PRODUS RECOMANDAT</b>	41 €	41 €
	Garnitură subțire Erkado CERTUS pentru blocare superioară (ușă cu mâner) inox, negru str șild 9 mm / 9 mm grosime <b>B, D, F</b> <b>PRODUS RECOMANDAT</b>	16 €	16 €
	Semn subțire Erkado CERTUS (ușă cu mâner) inox, negru str șild 9 mm / 9 mm grosime <b>E, F</b> <b>PRODUS RECOMANDAT</b>	35 €	35 €
	Clanța PASA <sup>2)</sup> sau clanță-buton contra cost suplimentar 8 € inox, negru, aur vechi F4 (ușa îndeplinește cerințele RC2) <b>A, B</b>	51 €	51 €
	Șild PASA <sup>2)</sup> pentru încuietoarea superioară; inox, negru, aur vechi F4 (ușa îndeplinește cerințele RC2) <b>B</b>	25 €	25 €
	Clanța PASA <sup>2)</sup> sau clanță-buton contra cost suplimentar 8 € cu protecție anti-găurire clasă C inox, negru, aur vechi F4 <b>A, B</b>	70 €	70 €
	Șild PASA <sup>2)</sup> cu protecție anti-găurire pentru încuietoarea superioară clasă C inox, negru, aur vechi F4 <b>B</b>	32 €	32 €









<sup>1)</sup> aur vechi nu este disponibil pentru mânerile ușilor CERTUS <sup>2)</sup> disponibil de la 01.07.2025 în limita stocului disponibil

Prețurile afișate sunt prețuri NETE și nu includ TVA.

# ACCESORII

FERONERIE		TERMINA	
		inox, aur vechi <sup>1)</sup>	negru
	Set PASA <sup>2)</sup> clanță + șild slim (ușă cu mâner) inox, negru, aur vechi F4 <b>C, D</b>	41 €	41 €
	Set șilduri superioare PASA <sup>2)</sup> (încuietoare superioară și mâner) inox, negru, aur vechi F4 <b>D</b>	22 €	22 €
	Set PASA <sup>2)</sup> clanță slim + șild slim (ușă cu mâner) inox, negru, aur vechi F4 <b>C, D</b>	41 €	41 €
	Șild PASA <sup>2)</sup> slim pentru încuietoarea superioară (ușă cu mâner) inox, negru, aur vechi F4 <b>B, D, F</b>	16 €	16 €
	Șild PASA <sup>2)</sup> slim (ușă cu mâner) inox, negru, aur vechi F4 <b>E, F</b>	35 €	35 €
	Set SOLO GAJA clanță + șild slim (ușă cu mâner) inox, negru, aur vechi F4 șild 12 mm / 8 mm grosime <b>C, D</b>	51 €	60 €
	Set șilduri superioare SOLO GAJA (încuietoare superioară și mâner) inox, negru, aur vechi F4 șild 12 mm / 8 mm grosime <b>D</b>	19 €	22 €
	Clanță HAGA sau clanță-buton contra cost suplimentar 8 € inox, negru, aur vechi F4, (ușă îndeplinește cerințele RC2) șild 8 mm / 8 mm grosime <b>A, B</b>	51 €	57 €
	Șild HAGA pentru încuietoarea superioară; inox, negru, aur vechi F4 (ușă îndeplinește cerințele RC2) șild 8 mm / 8 mm grosime <b>B</b>	25 €	29 €
	Clanță ROYAL sau clanță-buton contra cost suplimentar 8 € inox, negru, aur vechi F4, (ușă îndeplinește cerințele RC2) șild 12 mm / 8 mm grosime <b>A, B</b>	89 €	105 €
	Șild ROYAL pentru încuietoarea superioară; inox, negru, aur vechi F4 (ușă îndeplinește cerințele RC2) șild 12 mm / 8 mm grosime <b>B</b>	60 €	70 €
	Clanță ROYAL FLEX sau clanță-buton contra cost suplimentar 8 € cu protecție anti-găurire clasă C inox, negru, aur vechi F4 șild 12 mm / 8 mm grosime <b>A, B</b>	101 €	117 €
	Șild ROYAL FLEX pentru încuietoarea superioară cu protecție anti-găurire clasă C inox, negru, aur vechi F4 șild 12 mm / 8 mm grosime <b>B</b>	60 €	70 €

# ACCESORII

ZĂVOARE <sup>2)</sup>			TERMINA	
			inox	negru
	Zăvor K35 inox oțel inoxidabil, negru str <sup>1)3)</sup> (opțiune de deschidere cu buton)	lung. 180 cm lung. 160 cm lung. 120 cm lung. 60 cm	181 € 171 € 155 € 130 €	235 € 222 € 203 € 171 €
	<b>C, D, E, F</b>			
	Zăvor KK35 inox oțel inoxidabil, negru str <sup>1)3)</sup> (opțiune de deschidere cu buton)	lung. 180 cm lung. 160 cm lung. 120 cm lung. 60 cm	162 € 152 € 136 € 111 €	209 € 200 € 178 € 146 €
	<b>C, D, E, F</b>			
	Zăvor KP inox oțel inoxidabil, negru str <sup>1)3)</sup> (opțiune de deschidere cu buton)	lung. 180 cm lung. 160 cm lung. 120 cm lung. 60 cm	162 € 152 € 136 € 111 €	209 € 200 € 178 € 146 €
	<b>C, D, E, F</b>			
	Zăvor KPL2 inox oțel inoxidabil, negru str <sup>3)</sup> (opțiune de deschidere cu buton)	lung. 180 cm lung. 160 cm lung. 120 cm lung. 60 cm	212 € 203 € 187 € 162 €	276 € 263 € 241 € 209 €
	<b>C, D, E, F</b>			
	Zăvor OP inox oțel inoxidabil, negru str <sup>3)</sup> (opțiune de deschidere cu buton)	lung. 180 cm lung. 160 cm lung. 120 cm lung. 60 cm	162 € 152 € 136 € 111 €	209 € 200 € 178 € 146 €
	<b>C, D, E, F</b>			
	Zăvor P6K inox oțel inoxidabil, negru str <sup>3)</sup> (fără opțiune de deschidere cu buton)	lung. 120 cm lung. 60 cm	244 € 171 €	317 € 225 €
	<b>C, D, E, F</b>			
	Buton radio pentru mânerul ușii + releu radio + încălțătoare electrică <sup>5)</sup> sau Buton pentru mânerul ușii + contactor + instalație electrică + încălțătoare electrică <sup>5)</sup>		260 €	
	<b>C, D, E, F</b>			
	2 x buton radio pentru mânerul ușii + releu radio + încălțătoare electrică <sup>5)</sup> sau 2 x buton pentru mânerul ușii + contactor + instalație electrică + încălțătoare electrică <sup>5)</sup>		380 €	
	<b>E, F</b>			
	<b>NOUTATE</b> Cititor de amprentă cu funcție Wi-Fi (aplicație de control) + închizător electric <sup>5)</sup> (doar pentru mânerul ușilor K35, KK35, KP)		1268 €	1332 €
	<b>NOUTATE</b>			
	<b>NOUTATE</b> Buton bistabil cu iluminare din spate. Folosit pentru a dezactiva butonul de pe un mâner cu buton de tragere <sup>4)</sup>		82 €	
	<b>NOUTATE</b>			
	<b>NOUTATE</b> Buton bistabil fără iluminare din spate. Folosit pentru a dezactiva butonul de pe un mâner cu buton de acționare și pentru a porni/opri sticla cu transparentă variabilă <sup>4)</sup>		57 €	
	<b>NOUTATE</b>			
	Iluminare buton (disponibilă la modelele K35, KK35 și KP). Include un senzor de amurg.		146 €	178 €

<sup>1)</sup> Mâner de ușă personalizat pentru o taxă suplimentară de 63 € net

<sup>2)</sup> Pentru modelele BIENE 1, BIENE 2, LUTTER 1, LUTTER 2, KELLA 1, KELLA 2 și KELLA 3 există limitări în ceea ce privește alegerea nestematelor – consultați panoul de comandă pentru detalii













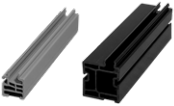

<sup>3)</sup> Mâner comandat separat: cu un singur buton radio – cost suplimentar de 174 € net, cu un singur buton tradițional – cost suplimentar de 38 € net

<sup>4)</sup> Butonul este montat pe tocul ușii, pe partea cu închizătorul. Dacă este selectată opțiunea de dezactivare a butonului din mânerul de tragere plus geamul cu transparentă variabilă, vor fi montate două butoane unul deasupra celuilalt. Butonul pentru geamul cu transparentă variabilă este opțional. Dacă clientul nu îl alege, cablurile vor fi trase pentru propria conexiune, de exemplu, la un întrerupător de lumină într-o doză de perete. Nu folosim butoane pe cadrele ușilor din oțel; acestea sunt disponibile numai pentru cadrele ușilor din aluminiu.

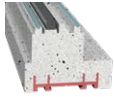
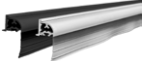
<sup>5)</sup> Închizătorul electric în valoare de 127 € net se adaugă la prețul ușii în panoul B2B la crearea unei oferte.

Prețurile afișate sunt prețuri NETE și nu includ TVA.

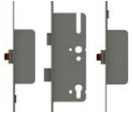









# ACCESORII

ACCESORII CONTRA COST SUPLIMENTAR		PREȚ
	Toc din aluminiu pentru uși THERMO 78 și THERMO 64 (la ușile THERMO HOT 88 și THERMO HOT 78 este standard)	190 €
	profil unghiular din aluminiu pentru îmbinarea ușii cu supralumina laterală sub un unghi de 90 grade (pe o singură verticală)	THERMO HOT 88 476 € THERMO HOT 78 285 € THERMO 78 285 € THERMO 64 254 €
	Lărgirea ramei 30 mm disponibilă pentru structură THERMO HOT 88 28 mm disponibilă pentru structuri THERMO 64, THERMO 78 și THERMO HOT 78	127 € per bucată
	Încuietoare cu bară cu cârlig și bolt și tablă de prindere (numai pentru toc din aluminiu) de culoare neagră Disponibilă numai peste înălțimea Hc = 1980 mm	plată suplimentară 63 €
	Vizor cu unghi larg montat la o înălțime de 1500 mm +/- 30 mm (negru, inox, auriu vechi)	41 €
	garnitură de etanșare podea	73 €
	Lărgirea sub prag din PCV, aplicată în uși și în supralumini laterale (fixate sau înșurubate) înălț. 20 mm și 35 mm, lung. 120 cm	19 €
<b>NOUȚATE</b>		
	Extensie prag ERKARYT <sup>1)</sup> pentru uși, înălțime de la 30 la 300 mm, lungime 120 cm	Înălțime 30 mm 41 € + suprataxă 6 € pentru fiecare 10 mm suplimentari
	ERKARYT <sup>1)</sup> prelungire prag pentru ferestre laterale, înălțime de la 30 la 300 mm, lungime 120 cm	Înălțime 30 mm 41 € + suprataxă 6 € pentru fiecare 10 mm suplimentari
	ERKARYT <sup>1)</sup> prelungire prag pentru ferestre laterale, înălțime de la 30 la 300 mm, lungime 60 cm	Înălțime 30 mm 21 € + suprataxă 3 € pentru fiecare 10 mm suplimentari
<b>NOUȚATE</b>		
	Extensie prag ERKANIT <sup>2)</sup> pentru uși, înălțime de la 30 la 300 mm, lungime 120 cm	Înălțime 30 mm 51 € + suprataxă 6 € pentru fiecare 10 mm suplimentari
	ERKANIT <sup>2)</sup> prelungire prag pentru ferestre laterale, înălțime de la 30 la 300 mm, lungime 120 cm	Înălțime 30 mm 51 € + suprataxă 6 € pentru fiecare 10 mm suplimentari
	ERKANIT <sup>2)</sup> prelungire prag pentru ferestre laterale, înălțime de la 30 la 300 mm, lungime 60 cm	Înălțime 30 mm 25 € + suprataxă 3 € pentru fiecare 10 mm suplimentari
	Copertină pentru uși care se deschid spre interior în argintiu (anodizat F9) și negru (pentru a fi instalat de către instalator)	38 €
	Adeziv "BOSTIK" pentru lărgiri sub prag, culoare gri 430g	21 €
	Bandă expandare 28 mm, rolă 5 m, expandare de la 7 la 15 mm	70 €
	Bandă pentru montaj cald 100 mm, lungime 1 m	5 €
	Încuietoarea cu bară, automată, cu bara de prindere (numai toc din aluminiu). Încuietoarea automată poate fi utilizată numai cu un cadru de ușă din aluminiu și mâner exclusiv în tehnologia THERMO HOT. Nu este posibilă utilizarea în ușile cu mâner, broască electromagnetică și încuietoarea superioară.	89 €
	Colț decorativ din negru sau oțel inoxidabil utilizat standard pe falțul blatului de ușă, pe partea încuietorii, numai pentru ușile cu decoruri STEJAR NATUR și STEJAR NATUR TRANSVERSAL. În cazul altor decorațiuni, acesta este disponibil gratuit, dar numai la comanda ușilor. Achiziționarea ca articol separat pentru asamblare proprie este supusă unei taxe de 32 € pe articol.	0 €

<sup>1)</sup> Material de polistiren extrudat și expandat de înaltă calitate, cu parametri comparabili cu KLINART<sup>®</sup> (marcă înregistrată a producătorului Klinar Sp. z o.o.)

<sup>2)</sup> material compozit pe bază de poliuretan de înaltă calitate, cu parametri comparabili cu PURENIT<sup>®</sup> (marcă înregistrată a producătorului Puren GmbH)  
Prețurile afișate sunt prețuri NETE și nu includ TVA.

# ACCESORII

ACCESORII CONTRA COST SUPLIMENTAR		PREȚ
 <p>Încuietoarea electrică ROTO SAFE ENEO 4 în 1 (poate fi controlată prin intermediul unei tastaturi cu un cod PIN, un smartphone cu Bluetooth, o amprentă digitală sau un card RFID sau breloc). Încuietoarea este echipată standard cu o funcție anti-panică, ceea ce înseamnă că orice apăsare a mânerului din interior deschide automat ușa (chiar dacă este încuiată cu un cilindru).</p> <p><b>C</b></p>		1839 €
 <p>Inserție inteligentă fără clasă ErkadoSmart în negru.<sup>3)</sup> Deschidere: PIN, card RFID sau aplicația TTlock</p> <p><b>A, C, E</b></p>		270 €
 <p>Inserție inteligentă fără clasă ErkadoSmart în negru.<sup>3)</sup> Deschidere: amprentă digitală, card RFID sau aplicația TTlock</p> <p><b>A, C, E</b></p>		270 €
 <p><b>NOUȚATE</b> Mâner ERKADO SMART disponibil doar cu blocare automată, distanță 92 mm<sup>3)</sup></p> <p><b>A</b></p>		253 €
 <p>Broască electromagnetică cu funcție de rolă / zi-noapte (numai cu toc din aluminiu)</p>		127 €
 <p>Sursa de alimentare pentru broască electromagnetică</p> <p><b>C, D, E, F</b></p>		38 €
 <p>Înterupător cu lamelă de culoare neagră, disponibil numai pentru uși cu cadru din aluminiu</p>		63 €
 <p>Autoînchizător<sup>4)</sup> cu braț argintiu sau negru (nu este disponibil în cadrul din oțel). Autoînchizătorul este necesar în cazul utilizării broaștei electromagnetice. Opțiune contra cost suplimentar: blocaj de deschidere a canatului.<sup>2)</sup></p> <p><b>C, D, E, F</b></p>		114 € 48 € (blocare deschidere canat)
 <p>Autoînchizător<sup>4)</sup> cu șină argintiu sau negru cu deschidere asistată și cu limitatorul de deschidere. Autoînchizătorul este necesar în cazul utilizării broaștei electromagnetice. Opțiune contra cost suplimentar: blocaj reglabil de deschidere a canatului.<sup>1)</sup></p> <p><b>C, D, E, F</b></p>		298 € 63 € (blocare deschidere canat)
 <p>Autoînchizătorul<sup>4)5)</sup> ascuns cu deschidere asistată, limitator de deschidere și blocare a deschiderii canatului<sup>1)</sup> (numai pentru ușile THERMO HOT 88 și THERMO HOT 78). Autoînchizătorul este necesar în cazul utilizării broaștei electromagnetice.</p> <p><b>C, D, E, F</b></p>		406 €
 <p>Set pentru îngrijirea ușilor din oțel: spumă activă de curățat și silicon de întreținere cu o capacitate de 400 ml</p>		38 €

<sup>1)</sup> Blocarea permite reținerea canatului în siguranță, exact în poziția cerută, la un unghi de deschidere de la aproximativ 80 de grade până la 120 de grade.

<sup>2)</sup> Blocare numai la unghiul de deschidere de 90 de grade.

<sup>3)</sup> Când se utilizează inserția Erkado Smart sau mânerul ERKADO SMART, ușa nu îndeplinește clasa antifracție RC2. Mânerul ERKADO SMART este disponibil numai pentru tehnologia THERMO HOT. Aplicație dedicată pentru mâner: TTlock.

<sup>4)</sup> Este posibil să comandați doar ranforsarea pentru închizătorul de ușă (instalată în foaia de ușă) pentru un preț net de 79 €.

<sup>5)</sup> Dacă este cazul, șina superioară din cercevea este realizată din lemn lipit, nu din material compozit.

Prețurile afișate sunt prețuri NETE și nu includ TVA.

Ușa trebuie acoperită protejând-o astfel împotriva acțiunii razelor solare și a precipitațiilor atmosferice directe.

Lățimea acoperirii nu poate fi mai mică decât lățimea totală a ușii plus 1 metru. Adâncimea nu poate fi mai mică decât 1 metru. Instrucțiunile de montaj al ușilor conțin detalii.

Prețurile din catalog sunt nete, fără TVA. Cartea de garanție și instrucțiuni de montaj sunt atașate la produs. Prezentul catalog poate fi utilizat pentru informare explicativă și include prețurile actuale precum și disponibilitatea pe moment a produselor. Producătorul își rezervă dreptul de modificare a prețurilor și a sortimentului de produse disponibile fără o notificare prealabilă. Mostre de culori pot să difere în realitate de cele care au fost prezentate în acest catalog. Vă rugăm să consultați culorile cu mostrele originale, disponibile la distribuitorii noștri. Imaginile din catalog au doar un caracter explicativ, și în funcție de diferite lățimi ale canaturilor, pot interveni schimbări ale proporțiilor dintre anumite elemente. Ne rezervăm dreptul de erori de tipar. Catalogul nu constituie o ofertă în sensul legii și este publicat doar cu scop informativ. Ediția I/2026/A este valabilă din 1.01.2026.

Alegerea ușilor trebuie efectuată în baza proiectului tehnic al obiectului, elaborat cu respectarea standardelor și reglementărilor în vigoare, precum și a intensității și condițiilor de utilizare. Compania ERKADO vă oferă mai multe variante, dar alegerea acestora revine Cumpărătorului, sau persoanei care acționează în numele său, deoarece numai aceștia cunosc destinația și condițiile de utilizare ale produsului comandat. Aprobările și certificatele pot fi descărcate de pe site-ul [www.erkado.pl](http://www.erkado.pl)



**ERKADO Sp. z o.o.**

Gościeradów-Folwark  
Osiedle POM 8  
23-275 Gościeradów  
POLONIA  
NIP 715-194-27-90

e-mail: [biuro@erkado.pl](mailto:biuro@erkado.pl)  
[www.erkado.pl](http://www.erkado.pl)

VERIFICAȚI PREȚURILE

UȘI DE OȚEL



UȘI INTERIOARE



# UȘI DE OȚEL

**SIGURANȚĂ • EFICIENȚĂ TERMICĂ • DURABILITATE**



**SIGURANȚĂ**  
clasa de protecție antifracție  
RC2



Ud  $\leq 0,6 \text{ W}/(\text{m}^2\text{K})$

**ECONOMIE TERMICĂ**  
în conformitate cu cerințele  
programului "Aer Curat"



**DURABILITATE**  
rezistență ridicată la condiții  
meteorologice