

ERKADO

durvis ir mūsu pasaule

**TĒRAUDA DURVIS
KATALOGS
2025/2026**

Izdevums I/2026/A
spēkā no 1.01.2026

LV



JAUNUMS SINGEN 6 ar apdari LABEL BLACK STR, ar pārklājumu ZĪDAINS ANTRACĪTS ar matētu virsmu.

ERKADO

Mēs ražojam durvis jau gandrīz 50 gadus. Šajā laikā mēs esam pārtapuši no neliela galdniecības ceha, kas ražoja koka izstrādājumus vietējo iedzīvotāju vajadzībām, par vienu no galvenajiem durvju ražotājiem Polijas tirgū. Savā rūpnīcā ar 50 tūkstošu kvadrātmetru platību izmantojam iekārtu parku, kas projektēts īpaši mums, balstoties uz jaunākajām tehnoloģijām. Gada ražošanas apjoms ir aptuveni 750 tūkstoši durvju vērtņu, kas atrod apmierinātus pircējus visdažādākajās pasaules malās. Mūsu izstrādājumi ir pazīstami galvenokārt ar savu augsto kvalitāti un pievilcīgo, universālo dizainu.

Mums ir svarīgs katrs pasūtījums — gan mazs atsevišķām durvju vērtņēm, gan tas, ko veicam lielu klientu vajadzībām. Mēs ticam, ka tas ir pareizais ceļš, lai kļūtu par arvien labāku ražotāju.

Tērauda durvis ir Erkado jaunākais izstrādājums. Tās tiek radītas, izmantojot pašu izstrādātu tehnoloģiju, uz individuāli izveidotas modernas ražošanas līnijas.

Savas idejas un koncepcijas pārvērtam reālos izstrādājumos, ko pakļaujam testiem, kuros pārbaudām to nepieciešamos parametrus un iespējas. Mēs esam pārliecināti, ka šo pasākumu rezultāts ir izstrādājumi, kas nodrošina komforta un drošības sajūtu, un ceram, ka, iegādājoties mūsu durvis, Jūs baudīsiet šo sajūtu.

SATURA RĀDĪTĀJS

DEKORI	4
DURVJU KOLEKCIJA	5
DURVJU KONSTRUKCIJAS VEIDI	11
THERMO HOT 88]	12
THERMO HOT 78]	14
THERMO 78]	16
THERMO 64]	18
APDARES VEIDI	20
DURVJU MODEĻI:	
HORN	23
LANGEN JAUNUMS	24
TREBUR JAUNUMS	26
ARENDAL JAUNUMS	28
WELS	30
BAZYLEA	31
LAHTI JAUNUMS	32
HELMOND JAUNUMS	33
UTRECHT JAUNUMS	34
FRYBURG	35
LEIMEN	36
AMBERG	37
LINDEN	38
MURTER	39
ROTTERDAM	40
EBERN	41
WIENER	42
SION	43
SINGEN	44
SELTERS	45
SAMEDAN	46
RODING	47
MELK	48
LUCERNA	49
KREBEN	50
LEOBEN	51
ALTA JAUNUMS	52
LUTTER	54
BIENE	55
KELLA	56
SOLID	57
SILTUMA CAURLAIDĪBA	58
STIKLA PANEĻI	62
TEHNISKĀ INFORMĀCIJA:	
DURVJU APLODAS	59
DURVJU IZMĒRI	60
STIKLOJUMA IZMĒRI DEKORATĪVAJĀ PANEĻĀ	64
ATVĒRŠANAS VEIDI	65
PIEDERUMI	66

DEKORI

Mūsu durvis ir izgatavotas no tērauda loksņēm un aizsargātas ar PVC pārklājumu. Izvēlieties krāsu, kas ļaus Jūsu durvīm izcelties.

PVC PĀRKLĀJUMS

Tas ir izstrādājums, kas īpaši izstrādāts lietošanai ārpus telpām. PVC pārklājums raksturojas ar augstu izturību pret mainīgiem laika apstākļiem un UV staru iedarbību.

Faktūra, kas pielāgota dekoratīvajam motīvam, veido izstrādājumu ar augstām estētiskām īpašībām.

5 gadu
GARANTĪJA
PĀRKLĀJUMAM ²⁾

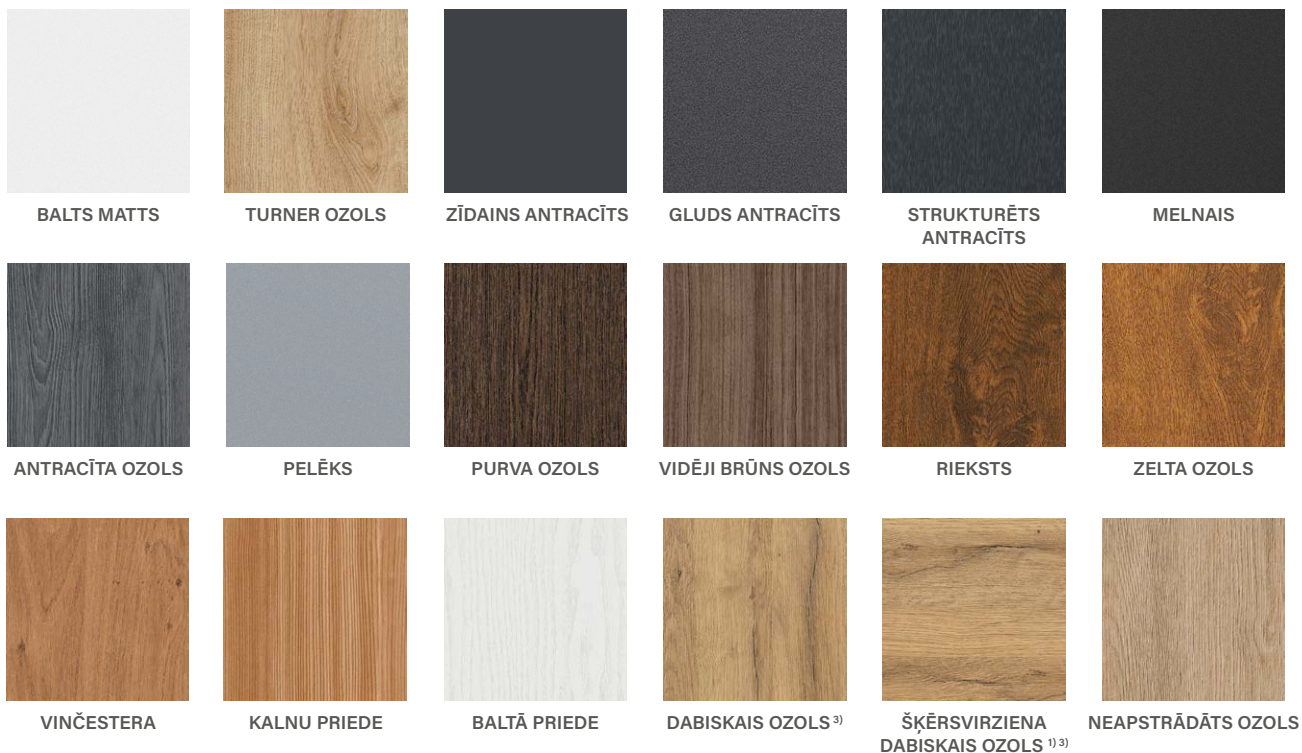

RĀMJI

STIKLOJUMS

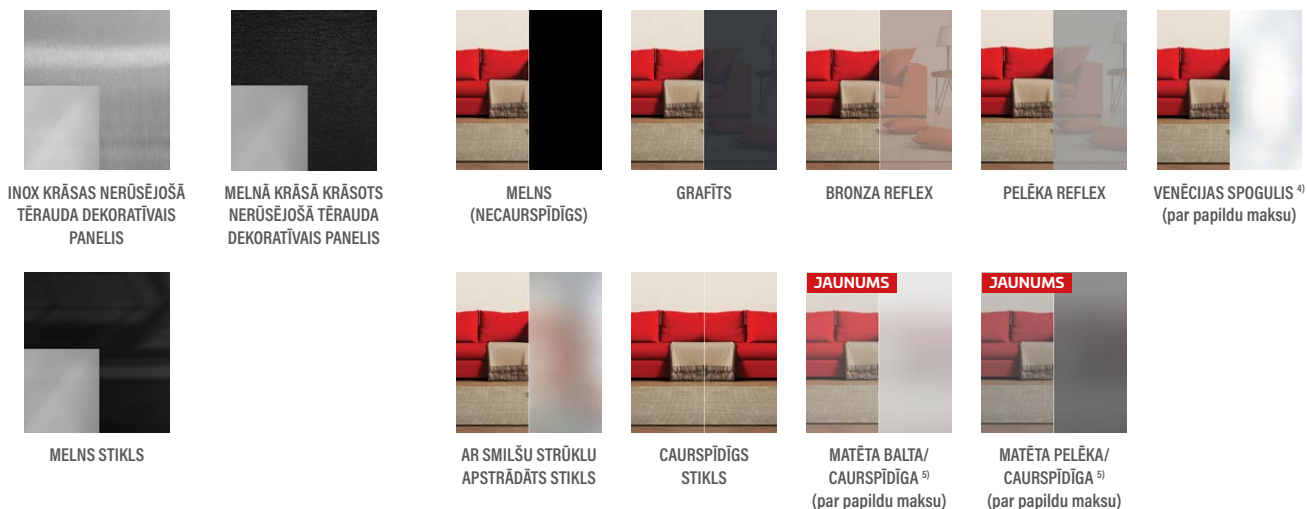

¹⁾ Dekors ŠĶĒRSVIRZIENA DABISKAIS OZOLS tiek izmantots tikai uz vērtnes. Aploda ir pieejama ar dekoru DABISKAIS OZOLS.

²⁾ Attiecas uz izturību pret UV staru iedarbību, ievērojot garantijas kartē norādītajām prasībām.

³⁾ Dekor pieejams tikai ar dekoratīvu leņķi (melnā vai nerūsējošā tērauda krāsā) uz vērtnes slēgšanas puses (neattiecas uz LANGEN 2, 7, 9 un 11, BAZYLEA 2, LEIMEN 3 un 5).

⁴⁾ Atmosfēras spiediena izmaiņas var nedaudz izkropļot Venēcijas spoguļi atstaroto attēlu.

⁵⁾ Maināma caurspīdīguma stikls. Šīs izmaiņas tiek panāktas, stiklam pievadot zemsprieguma strāvu. Bez strāvas stikls izskatās matēts un balts vai pelēks. To aktivizē ar pogu, kas piestiprināta pie durvju rāmja (par papildu samaksu), vai pogu, piemēram, apgaismojuma slēdzi. Stikls, ja tas ir caurspīdīgs, tam ir maigs balts vai pelēks mirdzums. Ar drukas saistīto tehnisko apsvērumu dēļ parādītās krāsas var atšķirties no attēlos parādītajiem. Ieteicams salīdzināt krāsu ar krāsu šablonu, kas pieejams pie pārdevēja.

DURVJU KOLEKCIJA

SĒRIJA HORN

23. lpp



HORN 1

HORN 2

HORN 4

HORN 5

SĒRIJA LANGEN

24. lpp



LANGEN 1

LANGEN 2

LANGEN 3

LANGEN 4

LANGEN 5

LANGEN 6

LANGEN 7

LANGEN 8



LANGEN 9

LANGEN 10

LANGEN 11

LANGEN 12

JAUNUMS

SĒRIJA TREBUR

26. lpp

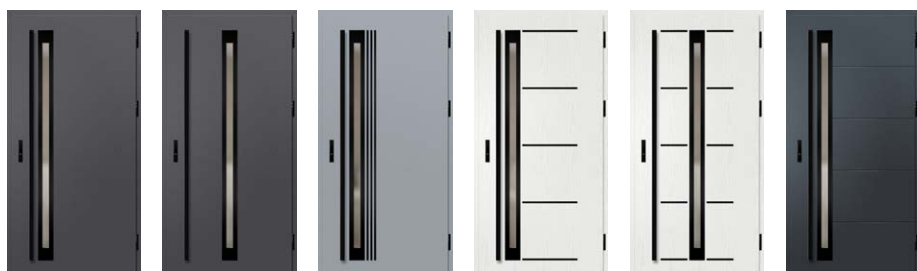

TREBUR 1

TREBUR 2

TREBUR 4

TREBUR 7

TREBUR 8

TREBUR 10



TREBUR 11

TREBUR 12

TREBUR 13

TREBUR 14

JAUNUMS

DURVJU KOLEKCIJA

SĒRIJA ARENDAL

28. lpp



ARENDAL 1

ARENDAL 2

ARENDAL 3

ARENDAL 4

ARENDAL 5

ARENDAL 6

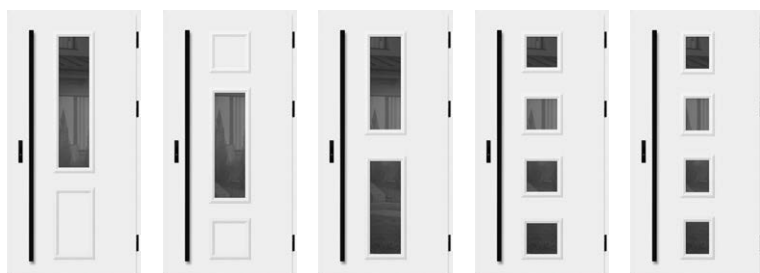

ARENDAL 7

ARENDAL 8

ARENDAL 9

ARENDAL 10

ARENDAL 11

JAUNUMS

SĒRIJA WELS

30. lpp

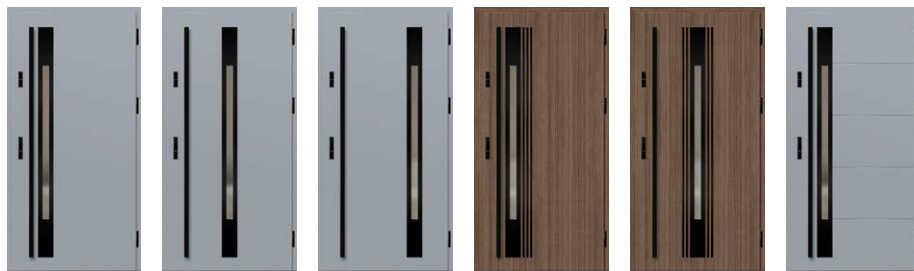

WELS 1

WELS 2

WELS 3

WELS 4

WELS 5

WELS 7

SĒRIJA BAZYLEA

31. lpp



BAZYLEA 1

BAZYLEA 2

BAZYLEA 3

BAZYLEA 4

BAZYLEA 5

SĒRIJA LAHTI

32. lpp



LAHTI 1

LAHTI 2

LAHTI 3

LAHTI 4

LAHTI 5

LAHTI 6

JAUNUMS

DURVJU KOLEKCIJA

SĒRIJA HELMOND

33. lpp **JAUNUMS**

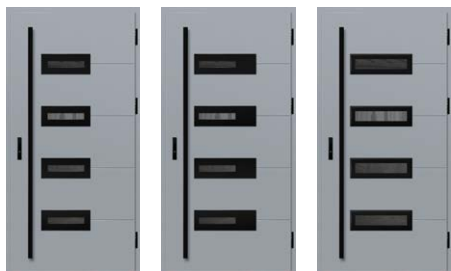

HELMOND 1

HELMOND 2

HELMOND 3

SĒRIJA UTRECHT

34. lpp **JAUNUMS**



UTRECHT 1

UTRECHT 2

UTRECHT 3

UTRECHT 4

UTRECHT 5

SĒRIJA FRYBURG

35. lpp



FRYBURG 3

FRYBURG 4

FRYBURG 5

FRYBURG 6

SĒRIJA LEIMEN

36. lpp



LEIMEN 1

LEIMEN 2

LEIMEN 3

LEIMEN 4

LEIMEN 5

SĒRIJA AMBERG

37. lpp



AMBERG 1

AMBERG 2

AMBERG 3

AMBERG 4

REGISTRĒTAIS DIZAINPARAUGS

ERKADO

No 008724926-0001

DURVJU KOLEKCIJA

SĒRIJA LINDEN

38. lpp



LINDEN 1

LINDEN 2

LINDEN 3

LINDEN 4

LINDEN 5

LINDEN 6

REĢISTRĒTAIS DIZAINPARAUGS

ERKADO

No 008724926-0002
No 008724926-0003
No 008724926-0004

SĒRIJA MURTER

39. lpp



MURTER 1

MURTER 2

MURTER 3

MURTER 4

MURTER 5

MURTER 6

REĢISTRĒTAIS DIZAINPARAUGS

ERKADO

No 008724926-0005
No 008724926-0006
No 008724926-0007

SĒRIJA ROTTERDAM

40. lpp



ROTTERDAM 1

ROTTERDAM 2

ROTTERDAM 3

ROTTERDAM 4

SĒRIJA EBERN

41. lpp

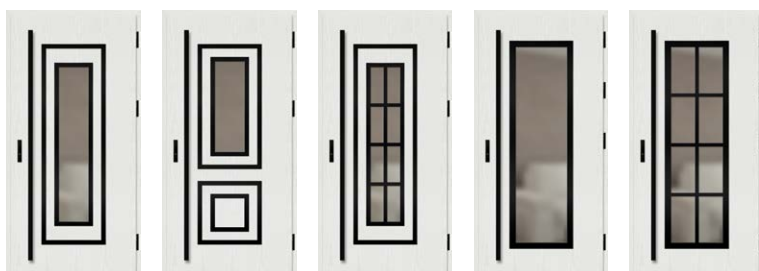

EBERN 1

EBERN 2

EBERN 3

EBERN 4

EBERN 5

SĒRIJA WIENER

42. lpp



WIENER 1

WIENER 2

WIENER 3

SĒRIJA SION

43. lpp



SION 1

SION 2

DURVJU KOLEKCIJA

SĒRIJA SINGEN

44. lpp



SINGEN 1

SINGEN 2

SINGEN 3

SINGEN 4

SINGEN 5

SINGEN 6

SĒRIJA SELTERS

45. lpp



SELTERS 1

SELTERS 2

SELTERS 3

SELTERS 4

SELTERS 5

SELTERS 6

SELTERS 7

REĢISTRĒTAIS DIZAINPARAUGS

ERKADO

No 008724926-0008

No 008724926-0009

No 008724926-0010

SĒRIJA SAMEDAN

46. lpp

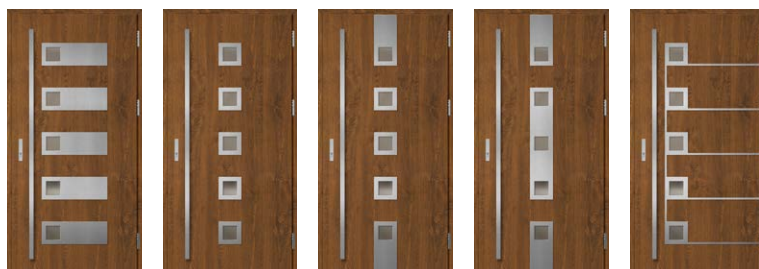

SAMEDAN 1

SAMEDAN 2

SAMEDAN 3

SAMEDAN 4

SAMEDAN 5

SĒRIJA RODING 47. lpp



RODING 1

RODING 2

SĒRIJA MELK 48. lpp



MELK 1

MELK 2

SĒRIJA LUCERNA 49. lpp



LUCERNA 1

LUCERNA 2

SĒRIJA KREBEN 50. lpp



KREBEN 1

KREBEN 2

SĒRIJA LEOBEN 51. lpp

51. lpp



LEOBEN 1

LEOBEN 2

LEOBEN 3

LEOBEN 4

DURVJU KOLEKCIJA

SĒRIJA ALTA

52. lpp

JAUNUMS

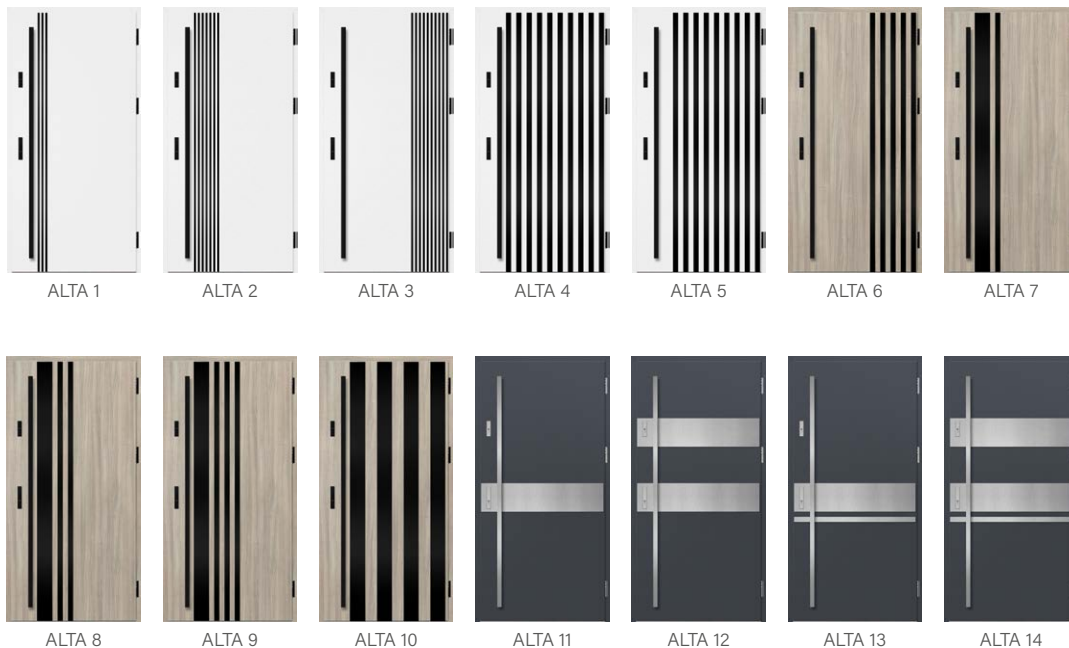

SĒRIJA LUTTER

54. lpp



SĒRIJA BIENE

55. lpp



SĒRIJA KELLA

56. lpp



SĒRIJA SOLID

57. lpp



KONSTRUKCIJAS VEIDI

88
THERMO HOT

THERMO HOT 88



SILTUMIZOLĀCIJAS SPĒJA
 $U_d = 0,60 \text{ W}/(\text{m}^2\text{K})^1$



DURVJU VĒRTNES
BIEZUMS 88 mm

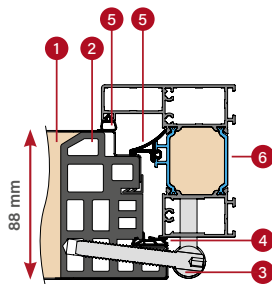

ALUMĪNIJA APLODA

78
THERMO HOT

THERMO HOT 78



SILTUMIZOLĀCIJAS SPĒJA
 $U_d = 0,63 \text{ W}/(\text{m}^2\text{K})^1$



DURVJU VĒRTNES
BIEZUMS 78 mm

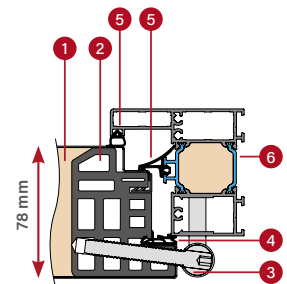

ALUMĪNIJA APLODA

78
THERMO

THERMO 78



SILTUMIZOLĀCIJAS SPĒJA
 $U_d = 0,64 \text{ W}/(\text{m}^2\text{K})^1$



DURVJU VĒRTNES
BIEZUMS 78 mm

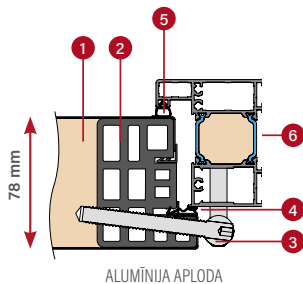

ALUMĪNIJA APLODA

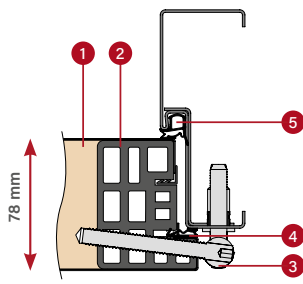

TĒRAUDA APLODA

64
THERMO

THERMO 64



SILTUMIZOLĀCIJAS SPĒJA
 $U_d = 0,77 \text{ W}/(\text{m}^2\text{K})^1$



DURVJU VĒRTNES
BIEZUMS 64 mm

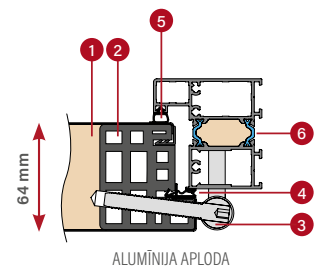

ALUMĪNIJA APLODA

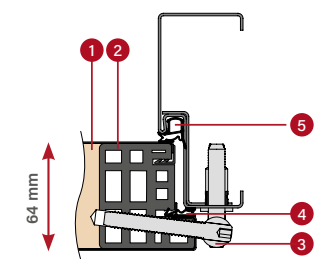

TĒRAUDA APLODA

1 putu pildījums

2 rāmja no augsti specializēta kompozīta materiāla, kas ir izturīgs pret nelabvēlīgiem laika apstākļiem

JAUNUMS

3 eņģe

4 vārtņes blīve

5 aplodas blīve

6 alumīnija aplodas siltumizolācijas barjera

* Attiecās uz pilnām durvīm bez stiklojuma ar atsaucēs izmēriem 1230 × 2180 mm un alumīnija aplodu (sīkāku informāciju sk. 58. lpp.).

DURVIS THERMO HOT 88



siltumizolācijas spēja
 $U_d=0,60 \text{ w/ (m}^2\text{K)}^{1)}$

STANDARTA APRĪKOJUMS UN PAR PAPILDU MAKSU



tristapu eņģes ar 3D regulēšanu melni, sudraba vai vecā zelta krāsas eņģu pārsegi

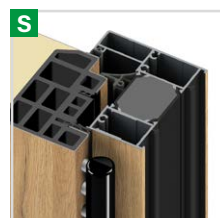

alumīnija aploda



nolaižamā blīve³⁾

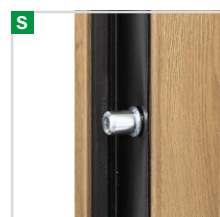

četras pretuzlaušanas tapas



silts alumīnija sliekšnis un ceturta pārpalce vērtnes apakšējā daļā

S

pilna pretplāksne ar spiediena regulēšanu

S

daudzpunktu slēdzene ar augšējo slēdzeni

D

daudzpunktu slēdzene ar augšējo slēdzeni

JAUNUMS LAHTI 2, dabiskais ozols, LABEL BLACK STR

S

standarta aprīkojums iekļauts durvju cenā

D

opcionāli par papildu samaksu

¹⁾ Attiecas uz pilnām durvīm bez stiklojuma ar atsaucies izmēriem 1230 × 2180 mm un alumīnija aplodu.

²⁾ Lai durvis ar stiklojumu atbilstu RC2 klasei, tām ir jābūt aprīkotām ar RC2 stikla paketi, kas pieejama par papildu maksu. Izmantojot ErkadoSmart ieliktni, durvis neatbilst RC2 klasei.

³⁾ Ja tiek izmantota nolaižama blīve, apakšējā rāmis ir izgatavots no līmēta koka.

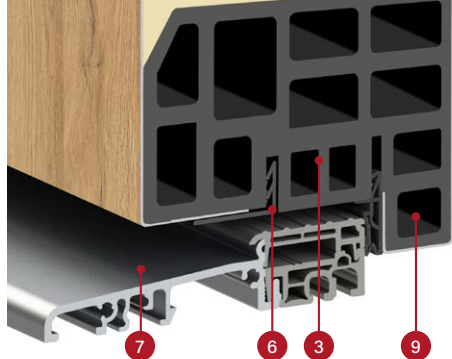

durvju vērtne THERMO HOT
88 ar nolaižamo blīvi uz bez tās
šķērsgriezums, alumīnija sliekšnis



KONSTRUKCIJA:

- 1 durvju vērtne ar poliuretāna putu (PUR) pildījumu;
- 2 durvju vērtnes apšuvums, kas izgatavots no 0,6 mm biezas cinkotas tērauda loksnes ar pret UV staru iedarbību izturīgu pārklājumu;
- 3 rāmja no augsti specializēta kompozīta materiāla, kas ir izturīgs pret nelabvēlīgiem laika apstākļiem **JAUNUMS**;
- 4 trīstapu eņģe ar 3D regulēšanu;
- 6 seglīste, kas nodrošina estētisku apdari;
- 7 silts alumīnija sliekšnis;
- 8 nolaižamā blīve (opcionāli par papildu maksu) nodrošina durvju papildu blīvējumu sliekšņa daļā; Piemērojot šo risinājumu, apakšējā spārna rāmis ir izgatavots no līmēta koka.
- 9 sliekšņa pārfalce (tā sauktā ceturrtā pārfalce) ievērojami uzlabo durvju hermētiskumu visā durvju vērtnes apkārtmērā;
- 10 melni, sudraba vai vecā zelta krāsas alumīnija eņģu pārsegi;
- 11 alumīnija aploda ar siltumizolācijas barjeru, kas nodrošina ievērojami labāku siltumizolācijas spēju;
- 12 aplodas vidējā blīve;
- 13 aplodas un durvju vērtnes blīve.
- 14 XPS augstas izolācijas pildījums

STANDARTA APRĪKOJUMS

1. Durvju vērtne ar četrpusējo pārfalci, ar augsti specializēta kompozīta rāmi un PUR putu pildījumu **JAUNUMS**, kas aprīkota ar:
 - trim eņģēm ar 3D regulēšanu un pārsegiem;
 - četras pretuzlaušanas tapas;
 - sudraba krāsas vai par papildu maksu melnu āķu un bultu daudzpunktu slēdzeni ar trīspunktu bultēšanu;
 - seglīstēm.
2. Alumīnija aploda, kas krāsota melnā krāsā un pārklāta ar pārklājumu durvju vērtnes krāsā, aprīkota ar siltu alumīnija sliekšni un pilnu pretplāksni ar spiediena regulēšanu.
3. Četru stiklu paketes, kas standarta variantā aprīkotas ar melnu starpstiklu rāmi ar paaugstinātiem siltumizolācijas parametriem.

alumīnija aplodas durvju vērtnei
THERMO HOT 88 šķērsgriezums

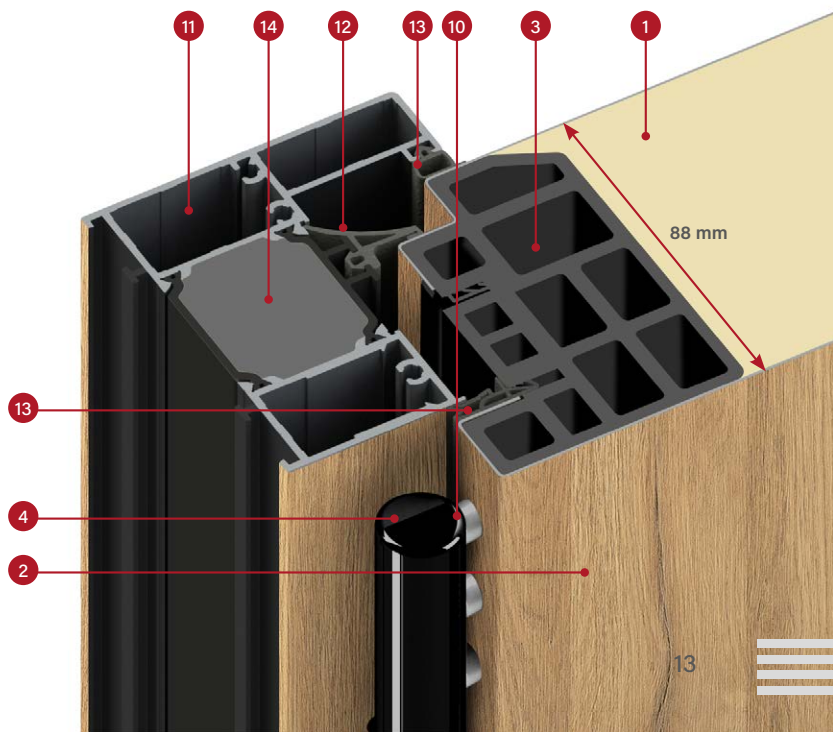
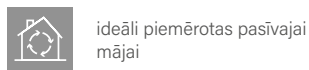
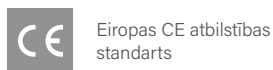
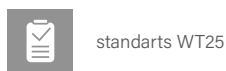
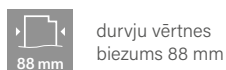

DURVIS THERMO HOT 78



siltumizolācijas spēja
 $U_d=0,63 \text{ W} / (\text{m}^2\text{K})^1$

STANDARTA APRĪKOJUMS UN PAR PAPILDU MAKSU



trīspatu eņģes ar 3D regulēšanu melni, sudraba vai vecā zelta krāsas eņģu pārsegi



alumīnija aploda

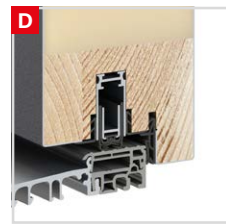

nolaižamā blīve³⁾

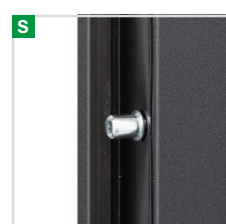

četras pretzlaušanas tapas



silts alumīnija sliekšnis un ceturta pārpalce vērtnes apakšējā daļā

S

pilna pretplāksne ar spiediena regulēšanu

S

daudzpunktu slēdzene

D

daudzpunktu slēdzene ar augšējo slēdzeni

JAUNUMS UTRECHT 4, gluds antracīts, LABEL INOX

S

standarta aprīkojums iekļauts durvju cenā

D

opcionāli par papildu samaksu

¹⁾ Attiecas uz pilnām durvīm bez stiklojuma ar atsaucies izmēriem 1230 × 2180 mm un alumīnija aploda.

²⁾ Lai durvis ar stiklojumu atbilstu RC2 klasei, tām ir jābūt aprīkotām ar RC2 stikla paketi, kas pieejama par papildu maksu. Izmantojot ErkadoSmart ieliktni, durvis neatbilst RC2 klasei.

³⁾ Ja tiek izmantota nolaižama blīve, apakšējā rāmis ir izgatavots no līmēta koka.

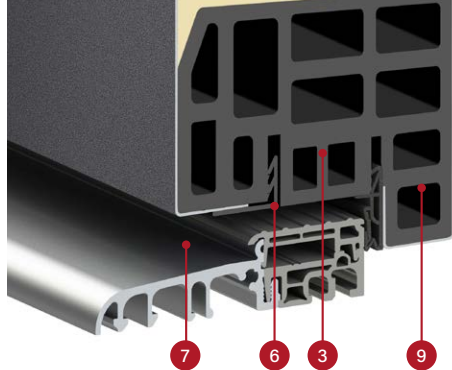

durvju vērtne THERMO HOT
78 ar nolaižamo blīvi uz bez tās
šķērsgriezums, alumīnija sliekšnis

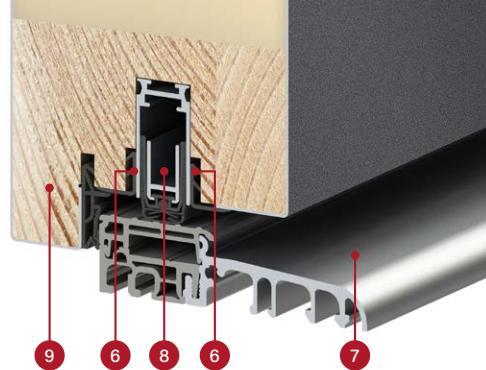

KONSTRUKCIJA:

- 1 durvju vērtne ar poliuretāna putu (PUR) pildījumu;
- 2 durvju vērtnes apšuvums, kas izgatavots no 0,6 mm biezas cinkotas tērauda loksnes ar pret UV staru iedarbību izturīgu pārklājumu;
- 3 rāmja no augsti specializēta kompozīta materiāla, kas ir izturīgs pret nelabvēlīgiem laika apstākļiem **JAUNUMS**;
- 4 trīstapu eņģe ar 3D regulēšanu;
- 6 seglīste, kas nodrošina estētisku apdari;
- 7 silts alumīnija sliekšnis;
- 8 nolaižamā blīve (opcionāli par papildu maksu) nodrošina durvju papildu blīvējumu sliekšņa daļā; Piemērojot šo risinājumu, apakšējā spārna rāmis ir izgatavots no līmēta koka.
- 9 sliekšņa pārfalce (tā sauktā ceturrtā pārfalce) ievērojami uzlabo durvju hermētiskumu visā durvju vērtnes apkārtmērā;
- 10 melni, sudraba vai vecā zelta krāsas alumīnija eņģu pārsegi;
- 11 alumīnija aploda ar siltumizolācijas barjeru, kas nodrošina ievērojami labāku siltumizolācijas spēju;
- 12 aplodas vidējā blīve;
- 13 aplodas un durvju vērtnes blīve.
- 14 XPS augstas izolācijas pildījums

STANDARTA APRĪKOJUMS

1. Durvju vērtne ar četrpusējo pārfalci, ar augsti specializēta kompozīta rāmi un PUR putu pildījumu **JAUNUMS**, kas aprīkota ar:
 - trim eņģēm ar 3D regulēšanu un pārsegiem;
 - četras pretuzlaušanas tapas;
 - sudraba krāsas vai par papildu maksu melnu āķa un bultu daudzpunktu slēdzeni ar trīspunktu bultēšanu;
 - seglīstēm.
2. Alumīnija aploda, kas krāsota melnā krāsā un pārklāta ar pārklājumu durvju vērtnes krāsā, aprīkota ar siltu alumīnija sliekšni un pilnu pretplāksni ar spiediena regulēšanu.
3. Četrstu stiklu paketes, kas standarta variantā aprīkotas ar melnu starpstiklu rāmi ar paaugstinātiem siltumizolācijas parametriem.

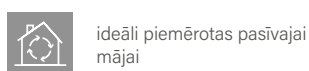
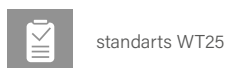
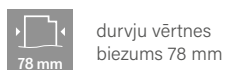

alumīnija aplodas durvju vērtnei
THERMO HOT 78 šķērsgriezums

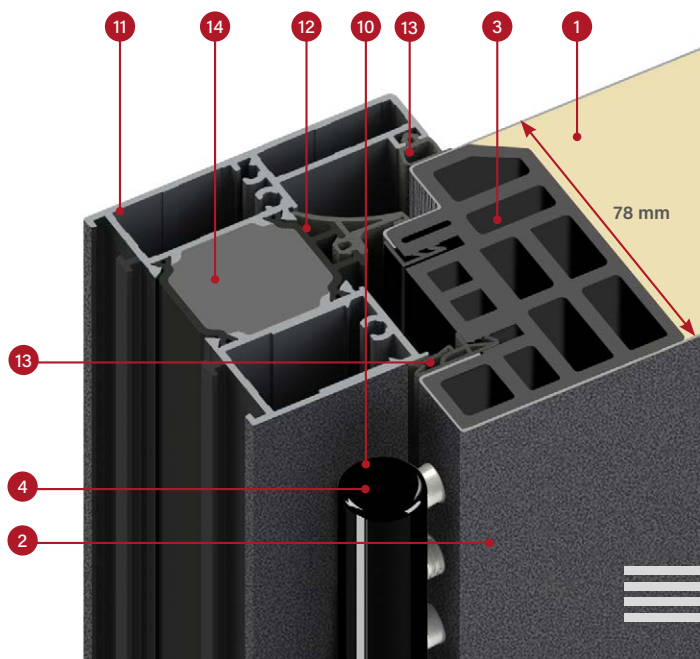

DURVIS THERMO 78



siltumizolācijas spēja
 $U_d=0,64 \text{ W} / (\text{m}^2\text{K})^1$

STANDARTA APRĪKOJUMS UN PAR PAPILDU MAKSU



trīstapu eņģes ar 3D regulēšanu melni, sudraba vai vecā zelta krāsas eņģu pārsegi

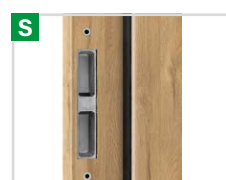

tērauda aploda ar regulējamām pretplāksnēm

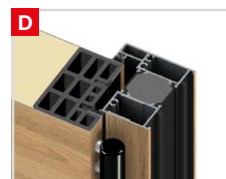

alumīnija aploda



nolaižamā blīve⁴⁾

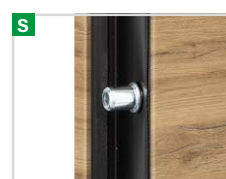

četras pretzaušanas tapas



silts alumīnija sliekšnis un ceturta pārpalce vērtnes apakšējā daļā

S

pilna pretplāksne ar spiediena regulēšanu³⁾

S

daudzpunktu slēdzene bez augšējās slēdzēnes

D

daudzpunktu slēdzene ar augšējo slēdzeni

JAUNUMS HELMOND 2, šķērsvirziena dabiskais ozols, LABEL BLACK STR

S standarta aprīkojums iekļauts durvju cenā

D opcionāli par papildu samaksu

¹⁾ Attiecas uz pilnām durvīm bez stiklojuma ar atsaucies izmēriem 1230 × 2180 mm un alumīnija aplodu.

²⁾ Lai durvis ar stiklojumu atbilstu RC2 klasei, tām ir jābūt aprīkotām ar RC2 stikla paketi, kas pieejama par papildu maksu. Izmantojot ErkadoSmart ieliktni, durvis neatbilst RC2 klasei.

³⁾ Pieejama tikai alumīnija aplodai. Pilna pretplāksne tērauda aplodai nav pieejama.

⁴⁾ Ja tiek izmantota nolaižama blīve, apakšējā rāmis ir izgatavots no līmēta koka.

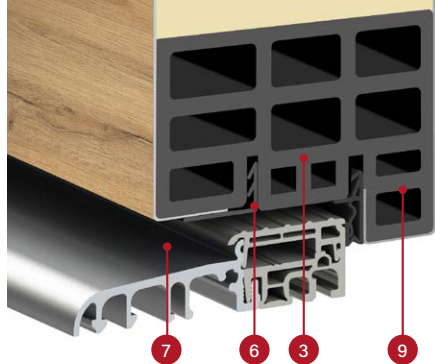

durvju vērtne THERMO 78
ar nolaižamo blīvi uz bez tās
šķērsgriezums, alumīnija sliekšnis



KONSTRUKCIJA:

- 1 durvju vērtne ar poliuretāna putu (PUR) pildījumu;
- 2 durvju vērtnes apšuvums, kas izgatavots no 0,6 mm biezas cinkotas tērauda loksnes ar pret UV staru iedarbību izturīgu pārklājumu;
- 3 rāmja no augsti specializēta kompozīta materiāla, kas ir izturīgs pret nelabvēlīgiem laika apstākļiem **JAUNUMS**;
- 4 trīstapu eņģe ar 3D regulēšanu;
- 6 seglīste, kas nodrošina estētisku apdari;
- 7 silts alumīnija sliekšnis;
- 8 nolaižamā blīve (opcionāli par papildu maksu) nodrošina durvju papildu blīvējumu sliekšņa daļā; Piemērojot šo risinājumu, apakšējā spārna rāmis ir izgatavots no līmēta koka.
- 9 sliekšņa pārfalce (tā sauktā ceturrtā pārfalce) ievērojami uzlabo durvju hermētiskumu visā durvju vērtnes apkārtmērā;
- 10 melni, sudraba vai vecā zelta krāsas alumīnija eņģu pārsegi;
- 11 alumīnija aploda (opcionāli par papildu maksu) ar siltumizolācijas barjeru, kas nodrošina ievērojami labāku siltumizolācijas spēju (salīdzinājumā ar tērauda aplodu);
- 12 tērauda aploda no 1,5 mm biezas cinkotas loksnes durvju krāsā vai jebkādā citā krāsā no krāsu gammas;
- 13 aplodas un durvju vērtnes blīve.
- 14 XPS augstas izolācijas pildījums

STANDARTA APRĪKOJUMS

1. Durvju vērtne ar četrpusējo pārfalci, ar augsti specializēta kompozīta rāmi un PUR putu pildījumu **JAUNUMS**, kas aprīkota ar:
 - trim eņģēm ar 3D regulēšanu un pārsegiem;
 - četras pretuzlaušanas tapas;
 - sudraba krāsas vai par papildu maksu melnu āķu un bultu daudzpunktu slēdzeni ar trīspunktu bultēšanu;
 - seglīstēm.
2. Cinkota tērauda aploda ar pārklājumu durvju vērtnes krāsā, kas aprīkota ar siltu alumīnija sliekšni.
3. Četru stiklu paketes, kas standarta variantā aprīkotas ar melnu starpstiklu rāmi ar paaugstinātiem siltumizolācijas parametriem.



durvju vērtnes
biezums 78 mm



standarts WT25



energoefektīvas



Eiropas CE atbilstības
standarts



ideāli piemērotas pasīvajai
mājai (ar alumīnija aplodu)

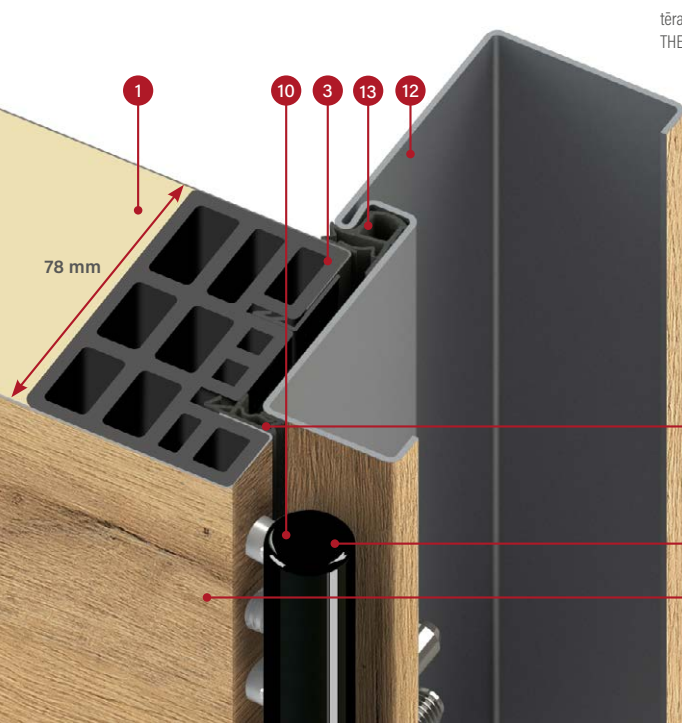

tērauda aploda durvju vērtnei
THERMO 78 šķērsgriezums

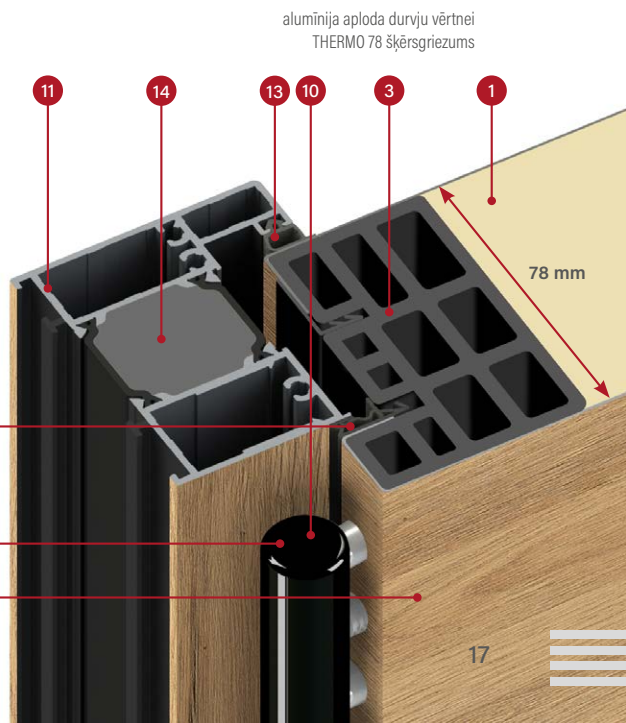

alumīnija aploda durvju vērtnei
THERMO 78 šķērsgriezums

DURVIS THERMO 64



siltumizolācijas spēja
 $U_d=0,77 \text{ w/ (m}^2\text{K)}^1$

STANDARTA APRĪKOJUMS UN PAR PAPILDU MAKSU

S pilna pretplāksne ar spiediena regulēšanu³⁾

S daudzpunktu slēdzene bez augšējās slēdzenes

D daudzpunktu slēdzene ar augšējo slēdzeni

BAZYLEA 5, zīdains antracīts, LABEL INOX

S standarta aprīkojums iekļauts durvju cenā

D opcionāli par papildu samaksu

S trīstapu eņģes ar 3D regulēšanu melni, sudraba vai vecā zelta krāsas eņģu pārsegi

S tērauda aploda ar regulējamām pretplāksnēm

D alumīnija aploda

D nolaižamā blīve⁴⁾

S četras pretuzlaušanas tapas

S silts alumīnija sliekšnis un ceturta pārpalce vērtnes apakšējā daļā

¹⁾ Attiecas uz pilnām durvīm bez stiklojuma ar atsaucies izmēriem 1230 × 2180 mm un alumīnija aplodu.

²⁾ Lai durvis ar stiklojumu atbilstu RC2 klasei, tām ir jābūt aprīkotām ar RC2 stikla paketi, kas pieejama par papildu maksu. Izmantojot ErkadoSmart ieliktni, durvis neatbilst RC2 klasei.

³⁾ Pieejama tikai alumīnija aplodai. Pilna pretplāksne tērauda aplodai nav pieejama.

⁴⁾ Ja tiek izmantota nolaižama blīve, apakšējā rāmis ir izgatavots no līmēta koka.

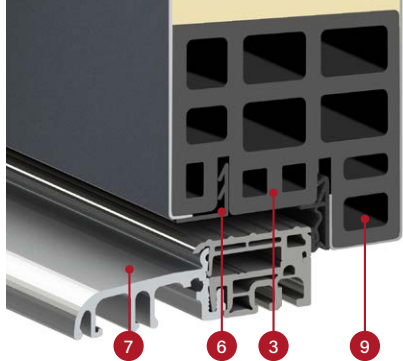

durvju vērtnes THERMO 64
ar nolaižamo blīvi uz bez tās
šķērsgriezums, alumīnija sliekšnis

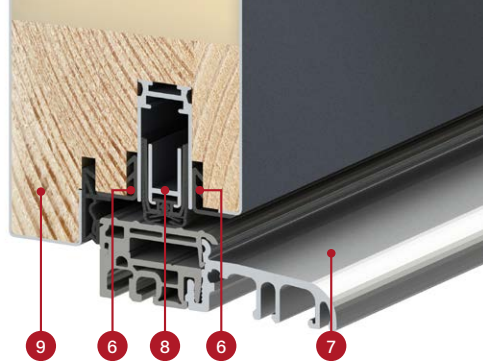

KONSTRUKCIJA:

- 1 durvju vērtne ar poliuretāna putu (PUR) pildījumu;
- 2 durvju vērtnes apšuvums, kas izgatavots no 0,6 mm biezas cinkotas tērauda loksnes ar pret UV staru iedarbību izturīgu pārklājumu;
- 3 rāmja no augsti specializēta kompozīta materiāla, kas ir izturīgs pret nelabvēlīgiem laika apstākļiem **JAUNUMS**;
- 4 trīstapu eņģe ar 3D regulēšanu;
- 6 seglīste, kas nodrošina estētisku apdari;
- 7 silts alumīnija sliekšnis;
- 8 nolaižamā blīve (opcionāli par papildu maksu) nodrošina durvju papildu blīvējumu sliekšņa daļā; Piemērojot šo risinājumu, apakšējā spārna rāmis ir izgatavots no līmēta koka.
- 9 sliekšņa pārfalce (tā sauktā ceturrtā pārfalce) ievērojami uzlabo durvju hermētiskumu visā durvju vērtnes apkārtmērā;
- 10 melni, sudraba vai vecā zelta krāsas alumīnija eņģu pārsegi;
- 11 alumīnija aploda (opcionāli par papildu maksu) ar siltumizolācijas barjeru, kas nodrošina ievērojami labāku siltumizolācijas spēju (salīdzinājumā ar tērauda aplodu);
- 12 tērauda aploda no 1,5 mm biezas cinkotas loksnes durvju krāsā vai jebkādā citā krāsā no krāsu gammas;
- 13 aplodas un durvju vērtnes blīve.
- 14 XPS augstas izolācijas pildījums

STANDARTA APRĪKOJUMS

1. Durvju vērtne ar četrpusējo pārfalci, ar augsti specializēta kompozīta rāmi un PUR putu pildījumu **JAUNUMS**, kas aprīkota ar:
 - trim eņģēm ar 3D regulēšanu un pārsegiem;
 - četras pretuzlaušanas tapas;
 - sudraba krāsas vai par papildu maksu melnu āķa un bultu daudzpunktu slēdzeni ar trīspunktu bultēšanu;
 - seglīstēm.
2. Cinkota tērauda aploda ar pārklājumu durvju vērtnes krāsā, kas aprīkota ar siltu alumīnija sliekšni.
3. Četru stiklu paketes, kas standarta variantā aprīkotas ar melnu starpstiklu rāmi ar paaugstinātiem siltumizolācijas parametriem.



durvju vērtnes
biezums 64 mm



standarts WT25



energoefektīvas



Eiropas CE atbilstības
standarts

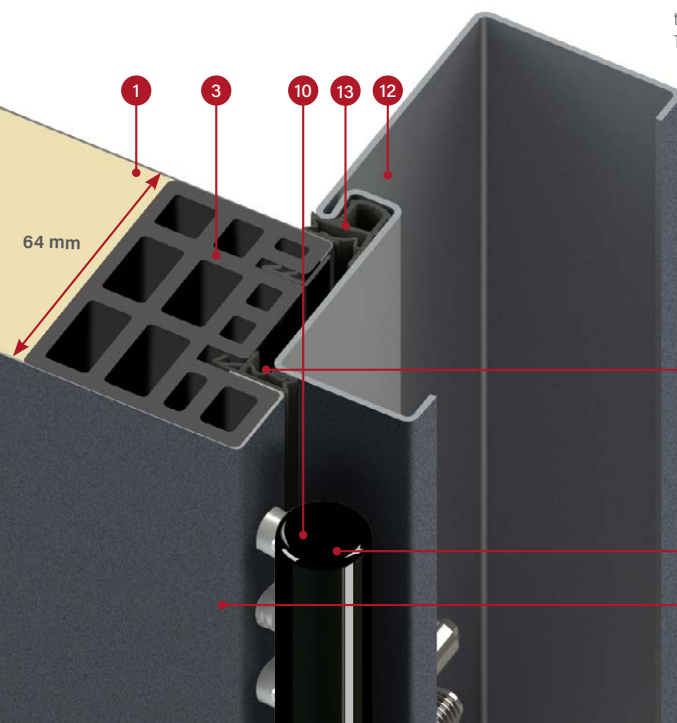

tērauda aploda durvju vērtnei
THERMO 64 šķērsgriezums

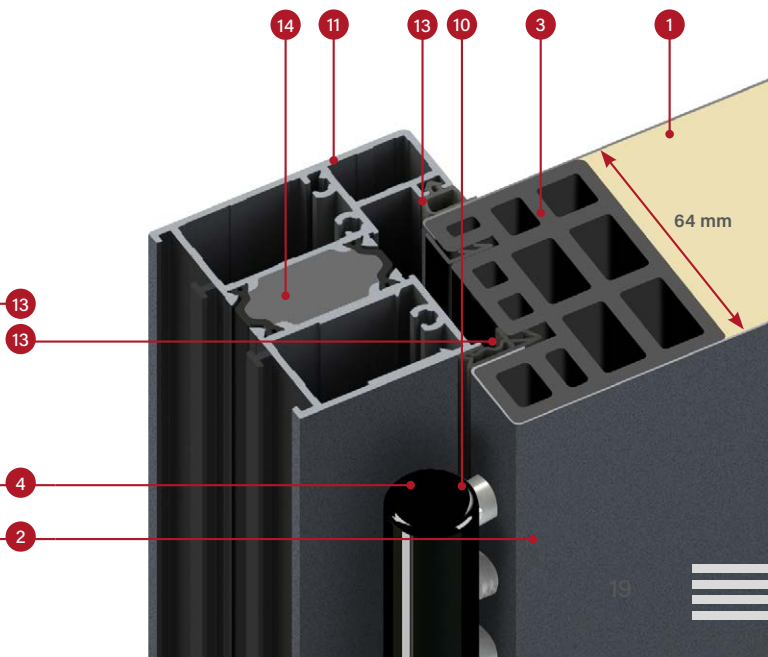

alumīnija aploda durvju vērtnei
THERMO 64 šķērsgriezums

APDARES VEIDI

APDARE PLAIN

Dekoratīvā pakete, stikls vienā līmenī ar durvju vērtnes virsmu tikai pārpalces pusē.

Durvīm, kas veras uz āru vai uz iekšu, stikls vienmēr ir vienā līmenī ar durvju vērtnes virsmu no mājas ārpusēs. Iekšpusē PLAIN GLASS apdarei ir dekoratīvs melns nerūsējošā tērauda panelis, PLAIN LACOBEL GLASS apdarei ir gluda durvju vērtne, bet PLAIN LACOBEL DUO GLASS¹⁾ apdarei ir vienā līmenī ar melnu stiklu.

Izņēmums ir uz iekšu veramas durvis, kas izgatavotas, izmantojot THERMO HOT tehnoloģiju, kur dubultā atlaide novērš šo iespēju, tādējādi automātiski padarot neiespējamu pasūtīt produktu konfigurācijā: durvis ar THERMO HOT tehnoloģiju, kas veras uz iekšu, un PLAIN LACOBEL DUO GLASS¹⁾ apdarei tas pilnībā izslēdz iespēju pasūtīt durvis ar šo tehnoloģiju.



Panelis vienā līmenī ar durvju vērtnes, kas izgatavots no melna stikla.

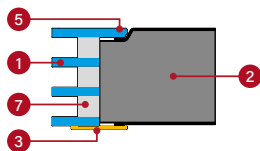

Panelis vienā līmenī ar durvju vērtnes, kas izgatavots no melna lakota stikla.

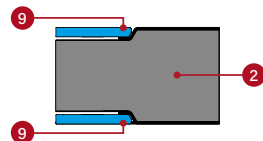
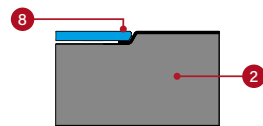

- 1 stikla pakete;
- 2 durvju vērtne;
- 3 nerūsējošā tērauda dekoratīvais panelis, kas krāsots melnā krāsā un pielīmēts pie durvju vērtnes virsmas;
- 4 nerūsējošā tērauda dekoratīvais panelis ar INOX apdari, kas pielīmēts pie vērtnes virsmas;
- 5 stikls vienā līmenī ar durvju vērtnes virsmu, kas var būt novietots tikai pārpalces pusē;
- 6 stikls ar raksturīgu slīpējumu, kas pielīmēts pie durvju vērtnes virsmas;
- 7 melns starpstiklu rāmis;
- 8 dekoratīvs panelis, kas vienmēr ir vienā līmenī ar durvju vērtni mājas ārpusē un ir izgatavots no melna krāsota stikla, tā saukta Lacobel.
- 9 gluds dekoratīvs panelis, kas izgatavots no melni krāsota stikla, tā sauktais Lacobel

APDARE LABEL

Dekoratīvs panelis, kas novietots uz durvju vērtnes virsmas un rada smalku 3D efektu.

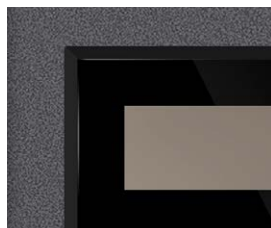

5 mm biezs panelis, kas izgatavots no melna stikla ar raksturīgu slīpējumu.

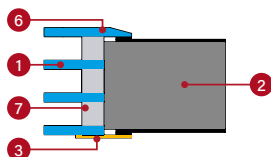

2 mm biezs panelis, kas krāsots melnā krāsā.

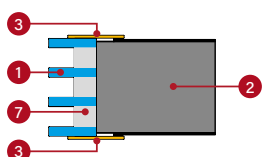

2 mm biezs panelis ar INOX apdari.

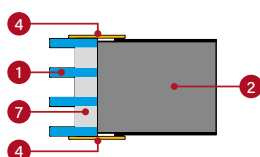

¹⁾ PLAIN LACOBEL DUO GLASS apdare nav pieejama ar THERMO HOT tehnoloģiju.

APDARES VEIDI

APDARE **STAMP**

Estētiski štancējumi, kas izveidoti durvju vērtnes apšuvumā un veido skaidru rakstu.

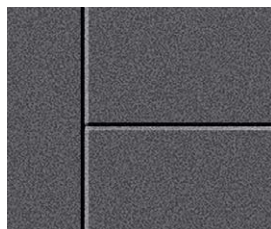

10 mm plats un 2 mm dziļš divpusējais štancējums.

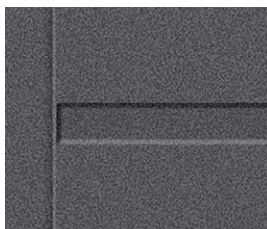

10 mm plats un 2 mm dziļš divpusējais štancējums.



25 mm plats un 2 mm dziļš ar intarsiju ar INOX apdari vai melnu krāsas pārklājumu. Intarsija var būt uzstādīts vienpusēji vai divpusēji. Tas ir novietots štancējumos un ir vienā līmenī ar durvju vērtnes virsmu (STAMP) vai pielīmēta pie plakanas durvju vērtnes (LABEL).

APDARE **FRAME**

Estētiski pievilcīga divpusēja profilēta liste, kas pielīmēta pie durvju vērtnes. Izgatavota no alumīnija un apdarināta ar durvju vērtnes dekoru vai melnu krāsu.

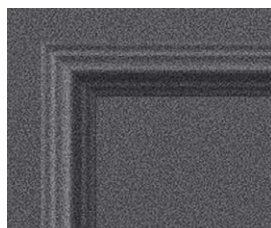

Divpusēja profilēta sloksne, 51 mm plata un 19 mm augsta.



Divpusēja profilēta sloksne, 51 mm plata un 19 mm augsta.

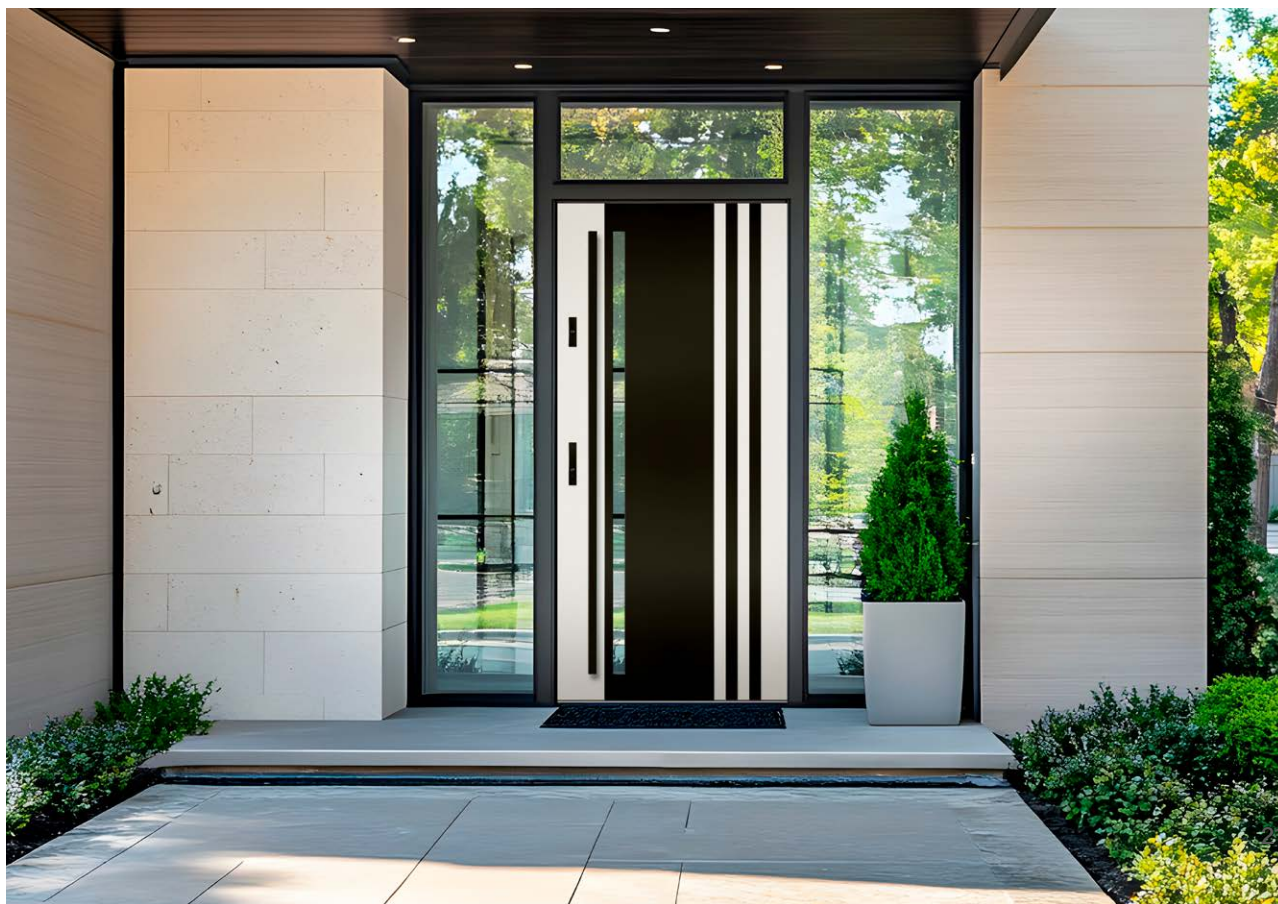



JAUNUMS HORN 4

Ārējās tērauda durvis ar stikla ieliktni LACOBEL BLACK vienā līmenī ar durvju vērtnes virsmu, ar unikālu pārklājumu NEAPSTRĀDĀTS OZOLS ar matētu virsmu.

HORN

APDARES OPCIJAS



PIEEJAMIE DURVJU VĒRTŅU PLATUMI

◀ 80N ▶ ▶ 80 ▶ ▶ 90N ▶ ▶ 90 ▶ ▶ 100¹⁾ ▶ ▶ PĒC IZMĒRA ▶

Pastāv iespēja izgatavot durvis ar jebkādu platumu un augstumu.
Sīkāku informāciju sk. 60. lpp.

PAPILDU MAKSA

alumīnija aploda (tikai THERMO 78 un THERMO 64)

vērtnes platums "100"

nestandarta platums diapazonā 770-1210 mm (Sc sk. 60. lpp.)

augstākas durvis līdz augst. 2480 mm (izm. Hc sk. 60. lpp.)²⁾

zemākas durvis līdz augst. 1800 mm (izm. Hc sk. 60. lpp.)³⁾

dīvkrašu durvis: tikai vērtne/vērtnes un aplodas komplekts

PLAIN LACOBEL DUO GLASS, attiecas uz 4. un 5. modeli
(nav pieejams THERMO HOT modelim)

detalizētu aprīkojuma par papildu maksu sarakstu sk. 66. lpp.

PIEMAKSAS par stiklojumu

RC2 klases durvīm nepieciešams stiklojums

venēcijas spogulis

matēts balts / caurspīdīgs stikls

matēts pelēks / caurspīdīgs stikls



Raksti ir parādīti uz tehnoloģija THERMO 64 izgatavotā modeļa, durvju vērtnes platums 90, standarta augstums.

HORN 1, neapstrādāts ozols, PLAIN GLASS
uz ārpusi veramās durvis,
stienis K35 gar. 160 cm, oalumīnija rāmis,
standarta stikla pakete

Modelis HORN tehnoloģijā THERMO HOT 88 un THERMO
HOT 78 nav pieejams uz iekšpusi veramo durvju
gadījumā.



HORN 1



HORN 2



Stikla ieliktņis LACOBEL BLACK vienā līmenī ar durvju vērtnes virsmu

HORN 4



Stikla ieliktņis LACOBEL BLACK vienā līmenī ar durvju vērtnes virsmu

HORN 5

¹⁾ Par papildu maksu. ²⁾ Durvīm, kas pārsniedz noteiktu augstumu Hc, ir 4 eņģes (sīkāka informācija tabulā 60. lappusē). ³⁾ Durvis ar augstumu Hc zem 1984 mm ir pieejamas tikai ar vienu slēdzeni. ⁴⁾ Stikla panelis LACOBEL ārpusē vienmēr ir vienā līmenī ar durvju vērtni ārējās puses, un iekšpusē ir gludu vērtne.

LANGEN

APDARES OPCIJAS



PIEEJAMIE DURVJU VĒRTŅU PLATUMI

◀ 80N ▶ ▶ 80 ▶ ▶ 90N ▶ ▶ 90 ▶ ▶ 100¹⁾ ▶ ▶ PĒC IZMĒRA ▶

Pastāv iespēja izgatavot durvis ar jebkādu platumu un augstumu.
Sīkāku informāciju sk. 60. lpp.

PAPILDU MAKSA

alumīnija aploda (tikai THERMO 78 un THERMO 64)

vērtnes platums "100"

nestandarta platums diapazonā 770–1210 mm (Sc sk. 60. lpp.)

augstākas durvis līdz augst. 2480 mm (izm. Hc sk. 60. lpp.)²⁾

zemākas durvis līdz augst. 1800 mm (izm. Hc sk. 60. lpp.)³⁾

dīvkrāsu durvis: tikai vērtne/vērtnes un aplodas komplekts

papildu maksa par modeļiem ar štancējumu

detalizētu aprīkojuma par papildu maksu sarakstu sk. 66. lpp.

PIEMAKSAS par stiklojumu

RC2 klases durvīm nepieciešams stiklojums

venēcijas spogulis

matēts balts / caurspīdīgs stikls

matēts pelēks / caurspīdīgs stikls



Raksti ir parādīti uz tehnoloģija THERMO 64 izgatavotā modeļa, durvju vērtnes platums 90, standarta augstums.

LANGEN 1, kalnu priede, LABEL BLACK STR
stienis K35 gar. 160 cm, oalumīnija rāmis,
standarta stikla pakete



LANGEN 12, purva ozols, LABEL INOX, stienis K35 gar. 160 cm, oalumīnija rāmis, stikla pakete grafičs



LANGEN 1



LANGEN 2



LANGEN 3



LANGEN 4



LANGEN 5



LANGEN 6



LANGEN 7



LANGEN 8



LANGEN 9



LANGEN 10¹⁾



LANGEN 11¹⁾

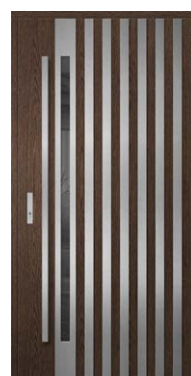

LANGEN 12¹⁾

JAUNUMS

¹⁾ Atkarībā no platuma, svītru skaits un attālums starp tām var mainīties (fotoattēlos redzams platums „90”).

TREBUR

APDARES OPCIJAS



PIEEJAMIE DURVJU VĒRTŅU PLATUMI

◀ 80N ▶ ▶ 80 ▶ ▶ 90N ▶ ▶ 90 ▶ ▶ 100¹⁾ ▶ ▶ PĒC IZMĒRA ▶

Pastāv iespēja izgatavot durvis ar jebkādu platumu un augstumu.
Sīkāku informāciju sk. 60. lpp.

PAPILDU MAKSA

alumīnija aploda (tikai THERMO 78 un THERMO 64)

vērtnes platums "100"

nestandarta platums diapazonā 770-1210 mm (Sc sk. 60. lpp.)

augstākas durvis līdz augst. 2480 mm (izm. Hc sk. 60. lpp.)²⁾

zemākas durvis līdz augst. 1800 mm (izm. Hc sk. 60. lpp.)³⁾

dīvkrāsu durvis: tikai vērtne/vērtnes un aplodas komplekts

lāsenis uz iekšpusi veramajām durvīm melnu vai anodētā sudraba krāsā

detalizētu aprīkojuma par papildu maksu sarakstu sk. 66. lpp.

PIEMAKSAS par stiklojumu

RC2 klases durvīm nepieciešams stiklojums

venēcijas spogulis

matēts balts / caurspīdīgs stikls

matēts pelēks / caurspīdīgs stikls



Raksti ir parādīti uz tehnoloģija THERMO 64 izgatavotā modeļa, durvju vērtnes platums 90, standarta augstums.

TREBUR 10, balts matts, LABEL BLACK STR stienis K35 gar. 180 cm, oalumīnija rāmis, standarta stikla pakete, dekoratīvs štancējums



TREBUR 11, pelēks, LABEL BLACK STR, stienis K35 gar. 180 cm, oalumīnija rāmis, stikla pakete pelēka reflex



TREBUR 1



TREBUR 2



TREBUR 4



TREBUR 7



TREBUR 8



TREBUR 10



TREBUR 11



TREBUR 12



TREBUR 13



TREBUR 14¹⁾

JAUNUMS

¹⁾ Atkarībā no platuma, svītru skaits un attālums starp tām var mainīties (fotoattēlos redzams platums „90”).

ARENDA

APDARES OPCIJAS



PIEEJAMIE DURVJU VĒRTŅU PLATUMI

◀ 80N ▶ ▶ 80 ▶ ▶ 90N ▶ ▶ 90 ▶ ▶ 100¹⁾ ▶ ▶ PĒC IZMĒRA ▶

Pastāv iespēja izgatavot durvis ar jebkādu platumu un augstumu.
Sīkāku informāciju sk. 60. lpp.

PAPILDU MAKSA

alumīnija aploda (tikai THERMO 78 un THERMO 64)

vērtnes platums "100"

nestandarta platums diapazonā 770-1210 mm (Sc sk. 60. lpp.)

augstākas durvis līdz augst. 2480 mm (izm. Hc sk. 60. lpp.)²⁾

zemākas durvis līdz augst. 1800 mm (izm. Hc sk. 60. lpp.)³⁾

dīvkrāsu durvis: tikai vērtne/vērtnes un aplodas komplekts

lāsenis uz iekšpusi veramajām durvīm melnu vai anodētā sudraba krāsā

detalizētu aprīkojuma par papildu maksu sarakstu sk. 66. lpp.

PIEMAKSAS par stiklojumu

RC2 klases durvīm nepieciešams stiklojums

venēcijas spogulis

matēts balts / caurspīdīgs stikls

matēts pelēks / caurspīdīgs stikls

JAUNUMS



Raksti ir parādīti uz tehnoloģija THERMO 64 izgatavotā modeļa, durvju vērtnes platums 90, standarta augstums.

ARENDA 2, balts matts, FRAME
stienis K35 gar. 180 cm, oalumīnija rāmis,
stikla pakete pelēka reflex, dekoratīvs štancējums

¹⁾ Par papildu maksu. ²⁾ Durvīm, kas pārsniedz noteiktu augstumu Hc, ir 4 eņģes (sīkāka informācija tabulā 60. lappusē).

³⁾ Durvis ar augstumu Hc zem 1984 mm ir pieejamas tikai ar vienu slēdzeni.

⁴⁾ Četras eņģes standarta komplektācijā.



ARENDAL 10, balts matts, FRAME BLACK STR, dekoratīva sloksne melnā krāsā str, stienis K35 gar. 180 cm, oalumīnija rāmis, standarta stikla pakete



ARENDAL 1⁴⁾



ARENDAL 2



ARENDAL 3



ARENDAL 4



ARENDAL 5



ARENDAL 6



ARENDAL 7



ARENDAL 8



ARENDAL 9



ARENDAL 10



ARENDAL 11

WELS

APDARES OPCIJAS



PIEEJAMIE DURVJU VĒRTŅU PLATUMI

◀ 80N ▶ ▶ 80 ▶ ▶ 90N ▶ ▶ 90 ▶ ▶ 100¹⁾ ▶ ▶ PĒC IZMĒRA ▶

Pastāv iespēja izgatavot durvis ar jebkādu platumu un augstumu.
Sīkāku informāciju sk. 60. lpp.

PAPILDU MAKSA

alumīnija aploda (tikai THERMO 78 un THERMO 64)

vērtnes platums "100"

nestandarta platums diapazonā 770–1210 mm (Sc sk. 60. lpp.)

augstākas durvis līdz augst. 2480 mm (izm. Hc sk. 60. lpp.)²⁾

zemākas durvis līdz augst. 1800 mm (izm. Hc sk. 60. lpp.)³⁾

dīvkrāsu durvis: tikai vērtne/vērtnes un aplodas komplekts

lāsenis uz iekšpusi veramajām durvīm melnu vai anodētā sudraba krāsā

detalizētu aprīkojuma par papildu maksu sarakstu sk. 66. lpp.

PIEMAKSAS par stiklojumu

RC2 klases durvīm nepieciešams stiklojums

venēcijas spogulis

matēts balts / caurspīdīgs stikls

matēts pelēks / caurspīdīgs stikls



Raksti ir parādīti uz tehnoloģija THERMO 64 izgatavotā modeļa, durvju vērtnes platums 90, standarta augstums.

WELS 7, baltā priede, LABEL BLACK STR
stienis K35 gar. 180 cm, oalumīnija rāmis,
standarta stikla pakete, dekoratīvs štancējums



WELS 1

WELS 2

WELS 3

WELS 4

WELS 5

WELS 7

¹⁾ Par papildu maksu. ²⁾ Durvīm, kas pārsniedz noteiktu augstumu Hc, ir 4 enges (sīkāka informācija tabulā 60. lappusē).

30 ³⁾ Durvis ar augstumu Hc zem 1984 mm ir pieejamas tikai ar vienu slēdzeni.

BAZYLEA

APDARES OPCIJAS



PIEEJAMIE DURVJU VĒRTŅU PLATUMI

◀ 80N ▶ ▶ 80 ▶ ▶ 90N ▶ ▶ 90 ▶ ▶ 100¹⁾ ▶ ▶ PĒC IZMĒRA ▶

Pastāv iespēja izgatavot durvis ar jebkādu platumu un augstumu.
Sīkāku informāciju sk. 60. lpp.

PAPILDU MAKSA

alumīnija aploda (tikai THERMO 78 un THERMO 64)

vērtnes platums "100"

nestandarta platums diapazonā 770-1210 mm (Sc sk. 60. lpp.)

augstākas durvis līdz augst. 2480 mm (izm. Hc sk. 60. lpp.)²⁾

zemākas durvis līdz augst. 1800 mm (izm. Hc sk. 60. lpp.)³⁾

divkrāsu durvis: tikai vērtne/vērtnes un aplodas komplekts

detalizētu aprīkojuma par papildu maksu sarakstu sk. 66. lpp.

PIEMAKSAS par stiklojumu

RC2 klases durvīm nepieciešams stiklojums

venēcijas spogulis

matēts balts / caurspīdīgs stikls

matēts pelēks / caurspīdīgs stikls



Raksti ir parādīti uz tehnoloģija THERMO 64 izgatavotā modeļa, durvju vērtnes platums 90, standarta augstums.

BAZYLEA 5, pelēks, LABEL BLACK STR
stienis K35 gar. 180 cm, oalumīnija rāmis,
stikla pakete venēcijas spogulis



BAZYLEA 1



BAZYLEA 2



BAZYLEA 3



BAZYLEA 4



BAZYLEA 5

¹⁾ Par papildu maksu. ²⁾ Durvīm, kas pārsniedz noteiktu augstumu Hc, ir 4 eņģes (sīkāka informācija tabulā 60. lappusē).

³⁾ Durvis ar augstumu Hc zem 1984 mm ir pieejamas tikai ar vienu slēdzeni.

LAHTI

APDARES OPCIJAS



PIEEJAMIE DURVJU VĒRTŅU PLATUMI

◀ 80N ▶ ▶ 80 ▶ ▶ 90N ▶ ▶ 90 ▶ ▶ 100¹⁾ ▶ ▶ PĒC IZMĒRA ▶

Pastāv iespēja izgatavot durvis ar jebkādu platumu un augstumu.
Sīkāku informāciju sk. 60. lpp.

PAPILDU MAKSA

alumīnija aploda (tikai THERMO 78 un THERMO 64)

vērtnes platums "100"

nestandarta platums diapazonā 770-1210 mm (Sc sk. 60. lpp.)

augstākas durvis līdz augst. 2480 mm (izm. Hc sk. 60. lpp.)²⁾

zemākas durvis līdz augst. 1800 mm (izm. Hc sk. 60. lpp.)³⁾

dīvkrašu durvis: tikai vērtne/vērtnes un aplodas komplekts

detalizētu aprīkojuma par papildu maksu sarakstu sk. 66. lpp.

PIEMAKSAS par stiklojumu
RC2 klases durvīm nepieciešams stiklojums
venēcijas spogulis
matēts balts / caurspīdīgs stikls
matēts pelēks / caurspīdīgs stikls



Raksti ir parādīti uz tehnoloģija THERMO 64 izgatavotā modeļa, durvju vērtnes platums 90, standarta augstums.

LAHTI 6, vinčestera, LABEL BLACK STR stienis K35 gar. 180 cm, oalumīnija rāmis, stikla pakete bronza reflex

JAUNUMS



LAHTI 1



LAHTI 2



LAHTI 3



LAHTI 4⁴⁾



LAHTI 5⁴⁾



LAHTI 6⁴⁾

¹⁾ Par papildu maksu. ²⁾ Durvīm, kas pārsniedz noteiktu augstumu Hc, ir 4 eņģes (sīkāka informācija tabulā 60. lappusē).

³⁾ Durvis ar augstumu Hc zem 1984 mm ir pieejamas tikai ar vienu slēdzeni.

32 ⁴⁾ Atkarībā no platumā, svītru skaits un attālums starp tām var mainīties (fotoattēlos redzams platums „90”).

HELMOND

APDARES OPCIJAS



PIEEJAMIE DURVJU VĒRTŅU PLATUMI

◀ 80N ▶ ◀ 80 ▶ ◀ 90N ▶ ◀ 90 ▶ ◀ 100¹⁾ ▶ ◀ PĒC IZMĒRA ▶

Pastāv iespēja izgatavot durvis ar jebkādu platumu un augstumu.
Sīkāku informāciju sk. 60. lpp.

PAPILDU MAKSA

alumīnija aploda (tikai THERMO 78 un THERMO 64)

vērtnes platums "100"

nestandarta platums diapazonā 770-1210 mm (Sc sk. 60. lpp.)

augstākas durvis līdz augst. 2480 mm (izm. Hc sk. 60. lpp.)²⁾

zemākas durvis līdz augst. 1800 mm (izm. Hc sk. 60. lpp.)³⁾

divkrāsu durvis: tikai vērtne/vērtnes un aplodas komplekts

lāsenis uz iekšpusi veramajām durvīm melnu vai anodētā sudraba krāsā

par LABEL DIAMOND GLASS apdari jāmaksā papildus

detalizētu aprīkojuma par papildu maksu sarakstu sk. 66. lpp.

PIEMAKSAS par stiklojumu

RC2 klases durvīm nepieciešams stiklojums

venēcijas spogulis

matēts balts / caurspīdīgs stikls

matēts pelēks / caurspīdīgs stikls



Raksti ir parādīti uz tehnoloģija THERMO 64 izgatavotā modeļa, durvju vērtnes platums 90, standarta augstums.

HELMOND 3, balts matss, LABEL DIAMOND GLASS stienis K35 gar. 180 cm, oalumīnija rāmis, stikla pakete pelēka reflex

JAUNUMS



HELMOND 1



HELMOND 2



HELMOND 3

¹⁾ Par papildu maksu. ²⁾ Durvīm, kas pārsniedz noteiktu augstumu Hc, ir 4 eņģes (sīkāka informācija tabulā 60. lappusē).

³⁾ Durvis ar augstumu Hc zem 1984 mm ir pieejamas tikai ar vienu slēdzeni.

UTRECHT

APDARES OPCIJAS



PIEEJAMIE DURVJU VĒRTŅU PLATUMI

◀ 80N ▶ ▶ 80 ▶ ▶ 90N ▶ ▶ 90 ▶ ▶ 100¹⁾ ▶ ▶ PĒC IZMĒRA ▶

Pastāv iespēja izgatavot durvis ar jebkādu platumu un augstumu.
Sīkāku informāciju sk. 60. lpp.

PAPILDU MAKSA

alumīnija aploda (tikai THERMO 78 un THERMO 64)

vērtnes platums "100"

nestandarta platums diapazonā 770-1210 mm (Sc sk. 60. lpp.)

augstākas durvis līdz augst. 2480 mm (izm. Hc sk. 60. lpp.)²⁾

zemākas durvis līdz augst. 1800 mm (izm. Hc sk. 60. lpp.)³⁾

divkrāsu durvis: tikai vērtne/vērtnes un aplodas komplekts

lāsenis uz iekšpusi veramajām durvīm melnu vai anodētā sudraba krāsā

detalizētu aprīkojuma par papildu maksu sarakstu sk. 66. lpp.

PIEMAKSAS par stiklojumu

RC2 klases durvīm nepieciešams stiklojums

venēcijas spogulis

matēts balts / caurspīdīgs stikls

matēts pelēks / caurspīdīgs stikls



Raksti ir parādīti uz tehnoloģija THERMO 64 izgatavotā modeļa, durvju vērtnes platums 90, standarta augstums.

UTRECHT 4, turner ozols, LABEL BLACK STR stienis K35 gar. 180 cm, oalumīnija rāmis, stikla pakete pelēka reflex

JAUNUMS



UTRECHT 1



UTRECHT 2



UTRECHT 3



UTRECHT 4



UTRECHT 5⁴⁾

¹⁾ Par papildu maksu. ²⁾ Durvīm, kas pārsniedz noteiktu augstumu Hc, ir 4 eņģes (sīkāka informācija tabulā 60. lappusē).

³⁾ Durvis ar augstumu Hc zem 1984 mm ir pieejamas tikai ar vienu slēdzeni.

34 ⁴⁾ Atkarībā no platumā, svītru skaits un attālums starp tām var mainīties (fotoattēlos redzams platums „90”).

FRYBURG

APDARES OPCIJAS



PIEEJAMIE DURVJU VĒRTŅU PLATUMI

◀ 80N ▶ ▶ 80 ▶ ▶ 90N ▶ ▶ 90 ▶ ▶ 100¹⁾ ▶ ▶ PĒC IZMĒRA ▶

Pastāv iespēja izgatavot durvis ar jebkādu platumu un augstumu.
Sīkāku informāciju sk. 60. lpp.

PAPILDU MAKSA

alumīnija aploda (tikai THERMO 78 un THERMO 64)

vērtnes platums "100"

nestandarta platums diapazonā 770-1210 mm (Sc sk. 60. lpp.)

augstākas durvis līdz augst. 2480 mm (izm. Hc sk. 60. lpp.)²⁾

zemākas durvis līdz augst. 1800 mm (izm. Hc sk. 60. lpp.)³⁾

dīvkrašu durvis: tikai vērtne/vērtnes un aplodas komplekts

lāsenis uz iekšpusi veramajām durvīm melnu vai anodētā sudraba krāsā

detalizētu aprīkojuma par papildu maksu sarakstu sk. 66. lpp.

PIEMAKSAS par stiklojumu

RC2 klases durvīm nepieciešams stiklojums

venēcijas spogulis

matēts balts / caurspīdīgs stikls

matēts pelēks / caurspīdīgs stikls



Raksti ir parādīti uz tehnoloģija THERMO 64 izgatavotā modeļa, durvju vērtnes platums 90, standarta augstums.

FRYBURG 3, kalnu priede, LABEL BLACK STR stienis K35 gar. 180 cm, oalumīnija rāmis, standarta stikla pakete



FRYBURG 3



FRYBURG 4



FRYBURG 5



FRYBURG 6

¹⁾ Par papildu maksu. ²⁾ Durvīm, kas pārsniedz noteiktu augstumu Hc, ir 4 eņģes (sīkāka informācija tabulā 60. lappusē).

³⁾ Durvis ar augstumu Hc zem 1984 mm ir pieejamas tikai ar vienu slēdzeni.

LEIMEN

APDARES OPCIJAS



PIEEJAMIE DURVJU VĒRTŅU PLATUMI

◀ 80N ▶ ▶ 80 ▶ ▶ 90N ▶ ▶ 90 ▶ ▶ 100¹⁾ ▶ ▶ PĒC IZMĒRA ▶

Pastāv iespēja izgatavot durvis ar jebkādu platumu un augstumu.
Sīkāku informāciju sk. 60. lpp.

PAPILDU MAKSA

alumīnija aploda (tikai THERMO 78 un THERMO 64)

vērtnes platums "100"

nestandarta platums diapazonā 770-1210 mm (Sc sk. 60. lpp.)

augstākas durvis līdz augst. 2480 mm (izm. Hc sk. 60. lpp.)²⁾

zemākas durvis līdz augst. 1800 mm (izm. Hc sk. 60. lpp.)³⁾

dīvkrāsu durvis: tikai vērtne/vērtnes un aplodas komplekts

detalizētu aprīkojuma par papildu maksu sarakstu sk. 66. lpp.

PIEMAKSAS par stiklojumu

RC2 klases durvīm nepieciešams stiklojums

venēcijas spogulis

matēts balts / caurspīdīgs stikls

matēts pelēks / caurspīdīgs stikls



Raksti ir parādīti uz tehnoloģija THERMO 64 izgatavotā modeļa, durvju vērtnes platums 90, standarta augstums.

LEIMEN 4, strukturēts antracīts, LABEL BLACK STR stienis K35 gar. 160 cm, oalumīnija rāmis, standarta stikla pakete, dekoratīvs štancējums



LEIMEN 1



LEIMEN 2



LEIMEN 3



LEIMEN 4



LEIMEN 5

¹⁾ Par papildu maksu. ²⁾ Durvīm, kas pārsniedz noteiktu augstumu Hc, ir 4 engģes (sīkāka informācija tabulā 60. lappusē).

36 ³⁾ Durvis ar augstumu Hc zem 1984 mm ir pieejamas tikai ar vienu slēdzeni.

AMBERG

APDARES OPCIJAS



PIEEJAMIE DURVJU VĒRTŅU PLATUMI

◀ 80N ▶ ▶ 80 ▶ ▶ 90N ▶ ▶ 90 ▶ ▶ 100¹⁾ ▶ ▶ PĒC IZMĒRA ▶

Pastāv iespēja izgatavot durvis ar jebkādu platumu un augstumu.
Sīkāku informāciju sk. 60. lpp.

PAPILDU MAKSA

alumīnija aploda (tikai THERMO 78 un THERMO 64)

vērtnes platums "100"

nestandarta platums diapazonā 770-1210 mm (Sc sk. 60. lpp.)

augstākas durvis līdz augst. 2480 mm (izm. Hc sk. 60. lpp.)²⁾

zemākas durvis līdz augst. 1800 mm (izm. Hc sk. 60. lpp.)³⁾

divkrāsu durvis: tikai vērtne/vērtnes un aplodas komplekts

lāsenis uz iekšpusi veramajām durvīm melnu vai anodētā sudraba krāsā

detalizētu aprīkojuma par papildu maksu sarakstu sk. 66. lpp.

PIEMAKSAS par stiklojumu

RC2 klases durvīm nepieciešams stiklojums

venēcijas spogulis

matēts balts / caurspīdīgs stikls

matēts pelēks / caurspīdīgs stikls

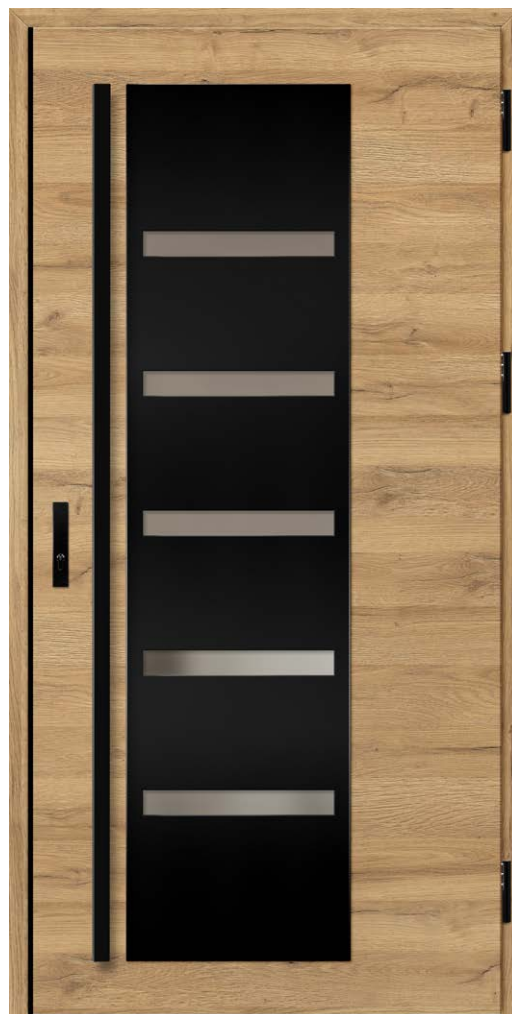

Raksti ir parādīti uz tehnoloģija THERMO 64 izgatavotā modeļa, durvju vērtnes platums 90, standarta augstums.

AMBERG 1, šķērsvirziena dabiskais ozols, LABEL BLACK STR stienis K35 gar. 180 cm, oalumīnija rāmis, standarta stikla pakete

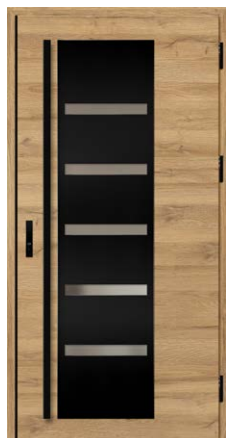

AMBERG 1



AMBERG 2



AMBERG 3



AMBERG 4



4)

¹⁾ Par papildu maksu. ²⁾ Durvīm, kas pārsniedz noteiktu augstumu Hc, ir 4 eņģes (sīkāka informācija tabulā 60. lappusē).

³⁾ Durvis ar augstumu Hc zem 1984 mm ir pieejamas tikai ar vienu slēdzeni.

⁴⁾ Dekoratīvs lenķis (melnā vai nerūsējošā tērauda krāsā), standarta izmantojums tikai durvīm ar dekoru DABISKAIS OZOLS un ŠĶĒRSVIRZIENA DABISKAIS OZOLS.

LINDEN

APDARES OPCIJAS



PIEEJAMIE DURVJU VĒRTŅU PLATUMI

◀ 80N ▶ ▶ 80 ▶ ▶ 90N ▶ ▶ 90 ▶ ▶ 100¹⁾ ▶ ▶ PĒC IZMĒRA ▶

Pastāv iespēja izgatavot durvis ar jebkādu platumu un augstumu.
Sīkāku informāciju sk. 60. lpp.

PAPILDU MAKSA

alumīnija aploda (tikai THERMO 78 un THERMO 64)

vērtnes platums "100"

nestandarta platums diapazonā 770-1210 mm (Sc sk. 60. lpp.)

augstākas durvis līdz augst. 2480 mm (izm. Hc sk. 60. lpp.)²⁾

zemākas durvis līdz augst. 1800 mm (izm. Hc sk. 60. lpp.)³⁾

dīvkrāsu durvis: tikai vērtne/vērtnes un aplodas komplekts

lāsenis uz iekšpusi veramajām durvīm melnu vai anodētā sudraba krāsā

detalizētu aprīkojuma par papildu maksu sarakstu sk. 66. lpp.

PIEMAKSAS par stiklojumu

RC2 klases durvīm nepieciešams stiklojums

venēcijas spogulis

matēts balts / caurspīdīgs stikls

matēts pelēks / caurspīdīgs stikls



Raksti ir parādīti uz tehnoloģija THERMO 64 izgatavotā modeļa, durvju vērtnes platums 90, standarta augstums.

LINDEN 1, gluds antracīts, LABEL BLACK STR
uz iekšpusi veramās durvis, oalumīnija rāmis,
standarta stikla pakete, stienis K35 gar. 180 cm



LINDEN 1



LINDEN 2



LINDEN 3



LINDEN 4



LINDEN 5



LINDEN 6

¹⁾ Par papildu maksu. ²⁾ Durvīm, kas pārsniedz noteiktu augstumu Hc, ir 4 eņģes (sīkāka informācija tabulā 60. lappusē).

38 ³⁾ Durvis ar augstumu Hc zem 1984 mm ir pieejamas tikai ar vienu slēdzeni.

MURTER

APDARES OPCIJAS



PIEEJAMIE DURVJU VĒRTŅU PLATUMI

◀ 80N ▶ ▶ 80 ▶ ▶ 90N ▶ ▶ 90 ▶ ▶ 100¹⁾ ▶ ▶ PĒC IZMĒRA ▶

Pastāv iespēja izgatavot durvis ar jebkādu platumu un augstumu.
Sīkāku informāciju sk. 60. lpp.

PAPILDU MAKSA

alumīnija aploda (tikai THERMO 78 un THERMO 64)

vērtnes platums "100"

nestandarta platums diapazonā 770-1210 mm (Sc sk. 60. lpp.)

augstākas durvis līdz augst. 2480 mm (izm. Hc sk. 60. lpp.)²⁾

zemākas durvis līdz augst. 1800 mm (izm. Hc sk. 60. lpp.)³⁾

dīvkrāsu durvis: tikai vērtne/vērtnes un aplodas komplekts

lāsenis uz iekšpusi veramajām durvīm melnu vai anodētā sudraba krāsā

detalizētu aprīkojuma par papildu maksu sarakstu sk. 66. lpp.

PIEMAKSAS par stiklojumu

RC2 klases durvīm nepieciešams stiklojums

venēcijas spogulis

matēts balts / caurspīdīgs stikls

matēts pelēks / caurspīdīgs stikls



Raksti ir parādīti uz tehnoloģija THERMO 64 izgatavotā modeļa, durvju vērtnes platums 90, standarta augstums.

MURTER 1, vidēji brūns ozols, LABEL BLACK STR uz iekšpusi veramās durvis, oalumīnija rāmis, standarta stikla pakete, stienis K35 gar. 180 cm



MURTER 1



MURTER 2



MURTER 3



MURTER 4



MURTER 5



MURTER 6

¹⁾ Par papildu maksu. ²⁾ Durvīm, kas pārsniedz noteiktu augstumu Hc, ir 4 eņģes (sīkāka informācija tabulā 60. lappusē).

³⁾ Durvis ar augstumu Hc zem 1984 mm ir pieejamas tikai ar vienu slēdzeni.

ROTTERDAM

APDARES OPCIJAS



PIEEJAMIE DURVJU VĒRTŅU PLATUMI

◀ 80N ▶ ▶ 80 ▶ ▶ 90N ▶ ▶ 90 ▶ ▶ 100¹⁾ ▶ ▶ PĒC IZMĒRA ▶

Pastāv iespēja izgatavot durvis ar jebkādu platumu un augstumu.
Sīkāku informāciju sk. 60. lpp.

PAPILDU MAKSA

alumīnija aploda (tikai THERMO 78 un THERMO 64)

vērtnes platums "100"

nestandarta platums diapazonā 770-1210 mm (Sc sk. 60. lpp.)

augstākas durvis līdz augst. 2480 mm (izm. Hc sk. 60. lpp.)²⁾

zemākas durvis līdz augst. 1800 mm (izm. Hc sk. 60. lpp.)³⁾

dīvkrāsu durvis: tikai vērtne/vērtnes un aplodas komplekts

lāsenis uz iekšpusi veramajām durvīm melnu vai anodētā sudraba krāsā

detalizētu aprīkojuma par papildu maksu sarakstu sk. 66. lpp.

PIEMAKSAS par stiklojumu

RC2 klases durvīm nepieciešams stiklojums

venēcijas spogulis

matēts balts / caurspīdīgs stikls

matēts pelēks / caurspīdīgs stikls



Raksti ir parādīti uz tehnoloģija THERMO 64 izgatavotā modeļa, durvju vērtnes platums 90, standarta augstums.

ROTTERDAM 4, pelēks, LABEL BLACK STR
rokturis CERTUS RC2, oalumīnija rāmis,
stikla pakete pelēka reflex



ROTTERDAM 1⁴⁾



ROTTERDAM 2⁴⁾



ROTTERDAM 3⁵⁾



ROTTERDAM 4⁵⁾

¹⁾ Par papildu maksu. ²⁾ Durvīm, kas pārsniedz noteiktu augstumu Hc, ir 4 eņģes (sīkāka informācija tabulā 60. lappusē).

³⁾ Durvis ar augstumu Hc zem 1984 mm ir pieejamas tikai ar vienu slēdzeni. ⁴⁾ Modeļi 1, 2 ir pieejami ar platumu no Sc = 1000 mm.

40 ⁵⁾ Četras eņģes standarta komplektācijā. Rāmju platums modeļiem 1, 2 ir 35 mm, un modeļiem 3, 4 – 50 mm. Šķērša platums modeļiem 2, 4 ir 30 mm.

EBERN

APDARES OPCIJAS



PIEEJAMIE DURVJU VĒRTŅU PLATUMI

◀ 80N ▶ ▶ 80 ▶ ▶ 90N ▶ ▶ 90 ▶ ▶ 100¹⁾ ▶ ▶ PĒC IZMĒRA ▶

Pastāv iespēja izgatavot durvis ar jebkādu platumu un augstumu.
Sīkāku informāciju sk. 60. lpp.

PAPILDU MAKSA

alumīnija aploda (tikai THERMO 78 un THERMO 64)

vērtnes platums "100"

nestandarta platums diapazonā 770–1210 mm (Sc sk. 60. lpp.)

augstākas durvis līdz augst. 2480 mm (izm. Hc sk. 60. lpp.)²⁾

zemākas durvis līdz augst. 1800 mm (izm. Hc sk. 60. lpp.)³⁾

divkrāsu durvis: tikai vērtne/vērtnes un aplodas komplekts

lāsenis uz iekšpusi veramajām durvīm melnu vai anodētā sudraba krāsā

detalizētu aprīkojuma par papildu maksu sarakstu sk. 66. lpp.

PIEMAKSAS par stiklojumu

RC2 klases durvīm nepieciešams stiklojums

venēcijas spogulis

matēts balts / caurspīdīgs stikls

matēts pelēks / caurspīdīgs stikls



Raksti ir parādīti uz tehnoloģija THERMO 64 izgatavotā modeļa, durvju vērtnes platums 90, standarta augstums.

EBERN 1, baltā priede, LABEL BLACK STR
stienis K35 gar. 180 cm, oalumīnija rāmis,
standarta stikla pakete



EBERN 1⁴⁾

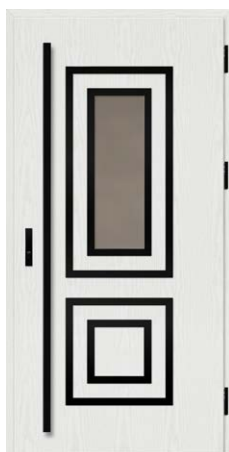

EBERN 2⁴⁾



EBERN 3⁴⁾



EBERN 4⁵⁾



EBERN 5⁵⁾

¹⁾ Par papildu maksu. ²⁾ Durvīm, kas pārsniedz noteiktu augstumu Hc, ir 4 eņģes (sīkāka informācija tabulā 60. lappusē).

³⁾ Durvis ar augstumu Hc zem 1984 mm ir pieejamas tikai ar vienu slēdzeni. ⁴⁾ Modeļi 1, 2, 3 ir pieejami ar platumu no Sc = 1000 mm.

⁵⁾ Četras eņģes standarta komplektācijā. Rāmju platums modeļiem 1, 2, 3 ir 35 mm, un modeļiem 3, 4 – 50 mm. Šķērša platums modeļiem 3, 5 ir 30 mm.

APDARES OPCIJAS



PIEEJAMIE DURVJU VĒRTŅU PLATUMI

◀ 80N ▶ ▶ 80 ▶ ▶ 90N ▶ ▶ 90 ▶ ▶ 100¹⁾ ▶ ▶ PĒC IZMĒRA ▶

Pastāv iespēja izgatavot durvis ar jebkādu platumu un augstumu.
Sīkāku informāciju sk. 60. lpp.

PAPILDU MAKSA

alumīnija aploda (tikai THERMO 78 un THERMO 64)

vērtnes platums "100"

nestandarta platums diapazonā 770-1210 mm (Sc sk. 60. lpp.)

augstākas durvis līdz augst. 2480 mm (izm. Hc sk. 60. lpp.)²⁾

zemākas durvis līdz augst. 1800 mm (izm. Hc sk. 60. lpp.)³⁾

divkrāsu durvis: tikai vērtne/vērtnes un aplodas komplekts

papildu maksa par apdari LABEL DIAMOND GLASS

papildu maksa par apdari PLAIN GLASS

(pieejams tikai WIENER 1, 2)

detalizētu aprīkojuma par papildu maksu sarakstu sk. 66. lpp.

PIEMAKSAS par stiklojumu
RC2 klases durvīm nepieciešams stiklojums
venēcijas spogulis
matēts balts / caurspīdīgs stikls
matēts pelēks / caurspīdīgs stikls



Raksti ir parādīti uz tehnoloģija THERMO 64 izgatavotā modeļa, durvju vērtnes platums 90, standarta augstums.

WIENER 1, baltā priede, LABEL BLACK STR stienis K35 gar. 150 cm, oalumīnija rāmis, standarta stikla pakete

WIENER 1 un 2 modeļi ar PLAIN GLASS apdari, izmantojot THERMO HOT 88 un THERMO HOT 78 tehnoloģiju, nav pieejami ar uz iekšu veramām durvīm. WIENER 3 nav pieejams ar PLAIN GLASS apdari.



WIENER 1



WIENER 2



WIENER 3

SION

APDARES OPCIJAS



PIEEJAMIE DURVJU VĒRTŅU PLATUMI

◀ 80N ▶ ▶ 80 ▶ ▶ 90N ▶ ▶ 90 ▶ ▶ 100¹⁾ ▶ ▶ PĒC IZMĒRA ▶

Pastāv iespēja izgatavot durvis ar jebkādu platumu un augstumu.
Sīkāku informāciju sk. 60. lpp.

PAPILDU MAKSA

alumīnija aploda (tikai THERMO 78 un THERMO 64)

vērtnes platums "100"

nestandarta platums diapazonā 770-1210 mm (Sc sk. 60. lpp.)

augstākas durvis līdz augst. 2480 mm (izm. Hc sk. 60. lpp.)²⁾

zemākas durvis līdz augst. 1800 mm (izm. Hc sk. 60. lpp.)³⁾

dīvkrašu durvis: tikai vērtne/vērtnes un aplodas komplekts

lāsenis uz iekšpusi veramajām durvīm melnu vai anodētā sudraba krāsā

detalizētu aprīkojuma par papildu maksu sarakstu sk. 66. lpp.

PIEMAKSAS par stiklojumu

RC2 klases durvīm nepieciešams stiklojums

venēcijas spogulis

matēts balts / caurspīdīgs stikls

matēts pelēks / caurspīdīgs stikls

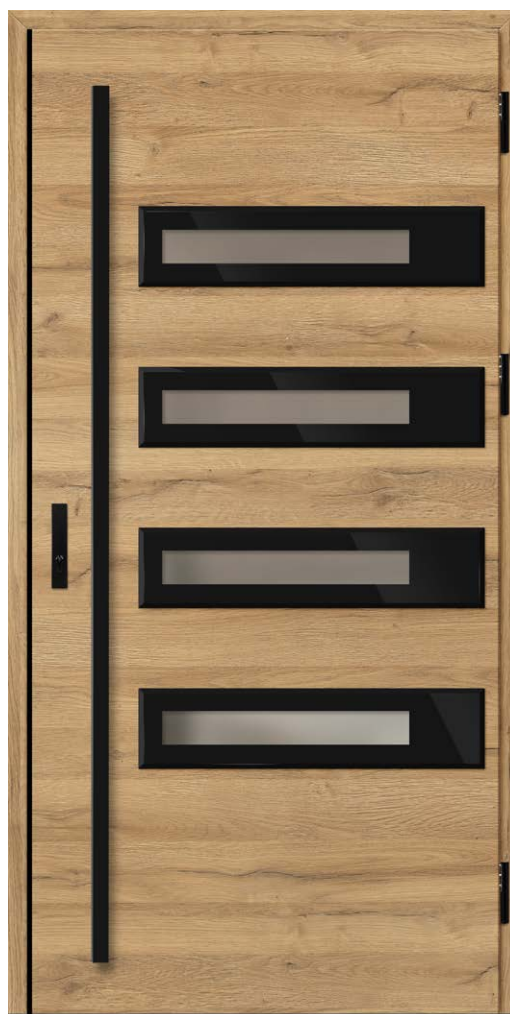

Raksti ir parādīti uz tehnoloģija THERMO 64 izgatavotā modeļa, durvju vērtnes platums 90, standarta augstums.

SION 1, šķērsvirziena dabiskais ozols, LABEL DIAMOND GLASS stienis K35 gar. 180 cm, oalumīnija rāmis, standarta stikla pakete



SION 1



SION 2



4)

¹⁾ Par papildu maksu. ²⁾ Durvīm, kas pārsniedz noteiktu augstumu Hc, ir 4 eņģes (sīkāka informācija tabulā 60. lappusē).

³⁾ Durvis ar augstumu Hc zem 1984 mm ir pieejamas tikai ar vienu slēdzeni.

⁴⁾ Dekoratīvs lenķis (melns vai nerūsējošā tērauda krāsā), standarta izmantojums tikai durvīm ar dekoru DABISKAIS OZOLS un ŠĶĒRSVIRZIENA DABISKAIS OZOLS.

SINGEN

APDARES OPCIJAS



PIEEJAMIE DURVJU VĒRTŅU PLATUMI

◀ 80N ▶ ▶ 80 ▶ ▶ 90N ▶ ▶ 90 ▶ ▶ 100¹⁾ ▶ ▶ PĒC IZMĒRA ▶

Pastāv iespēja izgatavot durvis ar jebkādu platumu un augstumu.
Sīkāku informāciju sk. 60. lpp.

PAPILDU MAKSA

alumīnija aploda (tikai THERMO 78 un THERMO 64)

vērtnes platums "100"

nestandarta platums diapazonā 770-1210 mm (Sc sk. 60. lpp.)

augstākas durvis līdz augst. 2480 mm (izm. Hc sk. 60. lpp.)²⁾

zemākas durvis līdz augst. 1800 mm (izm. Hc sk. 60. lpp.)³⁾

divkrāsu durvis: tikai vērtne/vērtnes un aplodas komplekts

detalizētu aprīkojuma par papildu maksu sarakstu sk. 66. lpp.

PIEMAKSAS par stiklojumu

RC2 klases durvīm nepieciešams stiklojums

venēcijas spogulis

matēts balts / caurspīdīgs stikls

matēts pelēks / caurspīdīgs stikls



Raksti ir parādīti uz tehnoloģija THERMO 64 izgatavotā modeļa, durvju vērtnes platums 90, standarta augstums.

SINGEN 6, zīdains antracīts, LABEL BLACK STR stienis K35 gar. 180 cm, oalumīnija rāmis, stikla pakete pelēka reflex, dekoratīvs štancējums



SINGEN 1



SINGEN 2



SINGEN 3



SINGEN 4



SINGEN 5



SINGEN 6

¹⁾ Par papildu maksu. ²⁾ Durvīm, kas pārsniedz noteiktu augstumu Hc, ir 4 enģes (sīkāka informācija tabulā 60. lappusē).

44 ³⁾ Durvis ar augstumu Hc zem 1984 mm ir pieejamas tikai ar vienu slēdzeni.

SELTERS

APDARES OPCIJAS



PIEEJAMIE DURVJU VĒRTŅU PLATUMI

◀ 80N ▶ ▶ 80 ▶ ▶ 90N ▶ ▶ 90 ▶ ▶ 100¹⁾ ▶ ▶ PĒC IZMĒRA ▶

Pastāv iespēja izgatavot durvis ar jebkādu platumu un augstumu.
Sīkāku informāciju sk. 60. lpp.

PAPILDU MAKSA

alumīnija aploda (tikai THERMO 78 un THERMO 64)

vērtnes platums "100"

nestandarta platums diapazonā 770-1210 mm (Sc sk. 60. lpp.)

augstākas durvis līdz augst. 2480 mm (izm. Hc sk. 60. lpp.)²⁾

zemākas durvis līdz augst. 1800 mm (izm. Hc sk. 60. lpp.)³⁾

dīvkrašu durvis: tikai vērtne/vērtnes un aplodas komplekts

detalizētu aprīkojuma par papildu maksu sarakstu sk. 66. lpp.

PIEMAKSAS par stiklojumu

RC2 klases durvīm nepieciešams stiklojums

venēcijas spogulis

matēts balts / caurspīdīgs stikls

matēts pelēks / caurspīdīgs stikls



Raksti ir parādīti uz tehnoloģija THERMO 64 izgatavotā modeļa, durvju vērtnes platums 90, standarta augstums.

SELTERS 7, zloty dāb, LABEL BLACK STR
stienis K35 gar. 180 cm, oalumīnija rāmis,
standarta stikla pakete, dekoratīvs štancējums



SELTERS 1

SELTERS 2

SELTERS 3

SELTERS 4

SELTERS 5

SELTERS 6

SELTERS 7

¹⁾ Par papildu maksu. ²⁾ Durvīm, kas pārsniedz noteiktu augstumu Hc, ir 4 eņģes (sīkāka informācija tabulā 60. lappusē).

³⁾ Durvis ar augstumu Hc zem 1984 mm ir pieejamas tikai ar vienu slēdzeni.

SAMEDAN

APDARES OPCIJAS



PIEEJAMIE DURVJU VĒRTŅU PLATUMI

◀ 80N ▶ ▶ 80 ▶ ▶ 90N ▶ ▶ 90 ▶ ▶ 100¹⁾ ▶ ▶ PĒC IZMĒRA ▶

Pastāv iespēja izgatavot durvis ar jebkādu platumu un augstumu.
Sīkāku informāciju sk. 60. lpp.

PAPILDU MAKSA

alumīnija aploda (tikai THERMO 78 un THERMO 64)

vērtnes platums "100"

nestandarta platums diapazonā 770-1210 mm (Sc sk. 60. lpp.)

augstākas durvis līdz augst. 2480 mm (izm. Hc sk. 60. lpp.)²⁾

zemākas durvis līdz augst. 1800 mm (izm. Hc sk. 60. lpp.)³⁾

divkrāsu durvis: tikai vērtne/vērtnes un aplodas komplekts

lāsenis uz iekšpusi veramajām durvīm melnu vai anodētā sudraba krāsā
(neattiecas uz modeļiem 3 un 4)

detalizētu aprīkojuma par papildu maksu sarakstu sk. 66. lpp.

PIEMAKSAS par stiklojumu

RC2 klases durvīm nepieciešams stiklojums

venēcijas spogulis

matēts balts / caurspīdīgs stikls

matēts pelēks / caurspīdīgs stikls



Raksti ir parādīti uz tehnoloģija THERMO 64 izgatavotā modeļa, durvju vērtnes platums 90, standarta augstums.

SAMEDAN 2, turner ozols, LABEL BLACK STR stienis K35 gar. 180 cm, oalumīnija rāmis, standarta stikla pakete



SAMEDAN 1



SAMEDAN 2



SAMEDAN 3



SAMEDAN 4



SAMEDAN 5

¹⁾ Par papildu maksu. ²⁾ Durvīm, kas pārsniedz noteiktu augstumu Hc, ir 4 eņģes (sīkāka informācija tabulā 60. lappusē).

46 ³⁾ Durvis ar augstumu Hc zem 1984 mm ir pieejamas tikai ar vienu slēdzeni.

RODING

APDARES OPCIJAS



PIEEJAMIE DURVJU VĒRTŅU PLATUMI

◀ 80N ▶ ▶ 80 ▶ ▶ 90N ▶ ▶ 90 ▶ ▶ 100¹⁾ ▶ ▶ PĒC IZMĒRA ▶

Pastāv iespēja izgatavot durvis ar jebkādu platumu un augstumu.
Sīkāku informāciju sk. 60. lpp.

PAPILDU MAKSA

aluminija aploda (tikai THERMO 78 un THERMO 64)

vērtnes platums "100"

nestandarta platums diapazonā 770-1210 mm (Sc sk. 60. lpp.)

augstākas durvis līdz augst. 2480 mm (izm. Hc sk. 60. lpp.)²⁾

zemākas durvis līdz augst. 1800 mm (izm. Hc sk. 60. lpp.)³⁾

dīvkrāsu durvis: tikai vērtne/vērtnes un aplodas komplekts

lāsenis uz iekšpusi veramajām durvīm melnu vai anodētā sudraba krāsā

detalizētu aprīkojuma par papildu maksu sarakstu sk. 66. lpp.

PIEMAKSAS par stiklojumu

RC2 klases durvīm nepieciešams stiklojums

venēcijas spogulis

matēts balts / caurspīdīgs stikls

matēts pelēks / caurspīdīgs stikls



Raksti ir parādīti uz tehnoloģija THERMO 64 izgatavotā modeļa, durvju vērtnes platums 90, standarta augstums.

RODING 1, vinčestera, LABEL BLACK STR
rokturis CERTUS RC2, oaluminija rāmis,
standarta stikla pakete



RODING 1



RODING 2

¹⁾ Par papildu maksu. ²⁾ Durvīm, kas pārsniedz noteiktu augstumu Hc, ir 4 eņģes (sīkāka informācija tabulā 60. lappusē).

³⁾ Durvis ar augstumu Hc zem 1984 mm ir pieejamas tikai ar vienu slēdzeni.

MELK

APDARES OPCIJAS



PIEEJAMIE DURVJU VĒRTŅU PLATUMI

◀ 80N ▶ ▶ 80 ▶ ▶ 90N ▶ ▶ 90 ▶ ▶ 100¹⁾ ▶ ▶ PĒC IZMĒRA ▶

Pastāv iespēja izgatavot durvis ar jebkādu platumu un augstumu.
Sīkāku informāciju sk. 60. lpp.

PAPILDU MAKSA

alumīnija aploda (tikai THERMO 78 un THERMO 64)

vērtnes platums "100"

nestandarta platums diapazonā 770-1210 mm (Sc sk. 60. lpp.)

augstākas durvis līdz augst. 2480 mm (izm. Hc sk. 60. lpp.)²⁾

zemākas durvis līdz augst. 1800 mm (izm. Hc sk. 60. lpp.)³⁾

dīvkrāsu durvis: tikai vērtne/vērtnes un aplodas komplekts

lāsenis uz iekšpusi veramajām durvīm melnu vai anodētā sudraba krāsā

detalizētu aprīkojuma par papildu maksu sarakstu sk. 66. lpp.

PIEMAKSAS par stiklojumu

RC2 klases durvīm nepieciešams stiklojums

venēcijas spogulis

matēts balts / caurspīdīgs stikls

matēts pelēks / caurspīdīgs stikls



Raksti ir parādīti uz tehnoloģija THERMO 64 izgatavotā modeļa, durvju vērtnes platums 90, standarta augstums.

MELK 2, melns, LABEL INOX
stienis K35 gar. 180 cm, oalumīnija rāmis,
standarta stikla pakete



MELK 1



MELK 2

LUCERNA

APDARES OPCIJAS



PIEEJAMIE DURVJU VĒRTŅU PLATUMI

◀ 80N ▶ ▶ 80 ▶ ▶ 90N ▶ ▶ 90 ▶ ▶ 100¹⁾ ▶ ▶ PĒC IZMĒRA ▶

Pastāv iespēja izgatavot durvis ar jebkādu platumu un augstumu.
Sīkāku informāciju sk. 60. lpp.

PAPILDU MAKSA

alumīnija aploda (tikai THERMO 78 un THERMO 64)

vērtnes platums "100"

nestandarta platums diapazonā 770-1210 mm (Sc sk. 60. lpp.)

augstākas durvis līdz augst. 2480 mm (izm. Hc sk. 60. lpp.)²⁾

zemākas durvis līdz augst. 1800 mm (izm. Hc sk. 60. lpp.)³⁾

divkrāsu durvis: tikai vērtne/vērtnes un aplodas komplekts

lāsenis uz iekšpusi veramajām durvīm melnu vai anodētā sudraba krāsā

detalizētu aprīkojuma par papildu maksu sarakstu sk. 66. lpp.

PIEMAKSAS par stiklojumu

RC2 klases durvīm nepieciešams stiklojums

venēcijas spogulis

matēts balts / caurspīdīgs stikls

matēts pelēks / caurspīdīgs stikls



Raksti ir parādīti uz tehnoloģija THERMO 64 izgatavotā modeļa, durvju vērtnes platums 90, standarta augstums.

LUCERNA 1, pelēks, LABEL BLACK STR stienis K35 gar. 180 cm, oalumīnija rāmis, standarta stikla pakete



LUCERNA 1



LUCERNA 2

¹⁾ Par papildu maksu. ²⁾ Durvīm, kas pārsniedz noteiktu augstumu Hc, ir 4 eņģes (sīkāka informācija tabulā 60. lappusē).

³⁾ Durvis ar augstumu Hc zem 1984 mm ir pieejamas tikai ar vienu slēdzeni.

KREBEN

APDARES OPCIJAS



PIEEJAMIE DURVJU VĒRTŅU PLATUMI

◀ 80N ▶ ◀ 80 ▶ ◀ 90N ▶ ◀ 90 ▶ ◀ 100¹⁾ ▶ ◀ PĒC IZMĒRA ▶

Pastāv iespēja izgatavot durvis ar jebkādu platumu un augstumu.
Sīkāku informāciju sk. 60. lpp.

PAPILDU MAKSA

alumīnija aploda (tikai THERMO 78 un THERMO 64)

vērtnes platums "100"

nestandarta platums diapazonā 770–1210 mm (Sc sk. 60. lpp.)

augstākas durvis līdz augst. 2480 mm (izm. Hc sk. 60. lpp.)²⁾

zemākas durvis līdz augst. 1800 mm (izm. Hc sk. 60. lpp.)³⁾

dīvkrašu durvis: tikai vērtne/vērtnes un aplodas komplekts

lāsenis uz iekšpusi veramajām durvīm melnu vai anodētā sudraba krāsā

detalizētu aprīkojuma par papildu maksu sarakstu sk. 66. lpp.

PIEMAKSAS par stiklojumu

RC2 klases durvīm nepieciešams stiklojums

venēcijas spogulis

matēts balts / caurspīdīgs stikls

matēts pelēks / caurspīdīgs stikls



Raksti ir parādīti uz tehnoloģija THERMO 64 izgatavotā modeļa, durvju vērtnes platums 90, standarta augstums.

KREBEN 1, šķērsvirziena dabiskais ozols, LABEL BLACK STR stienis K35 gar. 180 cm, oalumīnija rāmis, standarta stikla pakete



KREBEN 1



KREBEN 2



4)

¹⁾ Par papildu maksu. ²⁾ Durvīm, kas pārsniedz noteiktu augstumu Hc, ir 4 eņģes (sīkāka informācija tabulā 60. lappusē).

³⁾ Durvis ar augstumu Hc zem 1984 mm ir pieejamas tikai ar vienu slēdzeni.

LEOBEN

APDARES OPCIJAS



PIEEJAMIE DURVJU VĒRTŅU PLATUMI

◀ 80N ▶ ▶ 80 ▶ ▶ 90N ▶ ▶ 90 ▶ ▶ 100¹⁾ ▶ ▶ PĒC IZMĒRA ▶

Pastāv iespēja izgatavot durvis ar jebkādu platumu un augstumu.
Sīkāku informāciju sk. 60. lpp.

PAPILDU MAKSA

alumīnija aploda (tikai THERMO 78 un THERMO 64)

vērtnes platums "100"

nestandarta platums diapazonā 770-1210 mm (Sc sk. 60. lpp.)

augstākas durvis līdz augst. 2480 mm (izm. Hc sk. 60. lpp.)²⁾

zemākas durvis līdz augst. 1800 mm (izm. Hc sk. 60. lpp.)³⁾

dīvkrašu durvis: tikai vērtne/vērtnes un aplodas komplekts

lāsenis uz iekšpusi veramajām durvīm melnu vai anodētā sudraba krāsā

detalizētu aprīkojuma par papildu maksu sarakstu sk. 66. lpp.

PIEMAKSAS par stiklojumu

RC2 klases durvīm nepieciešams stiklojums

venēcijas spogulis

matēts balts / caurspīdīgs stikls

matēts pelēks / caurspīdīgs stikls

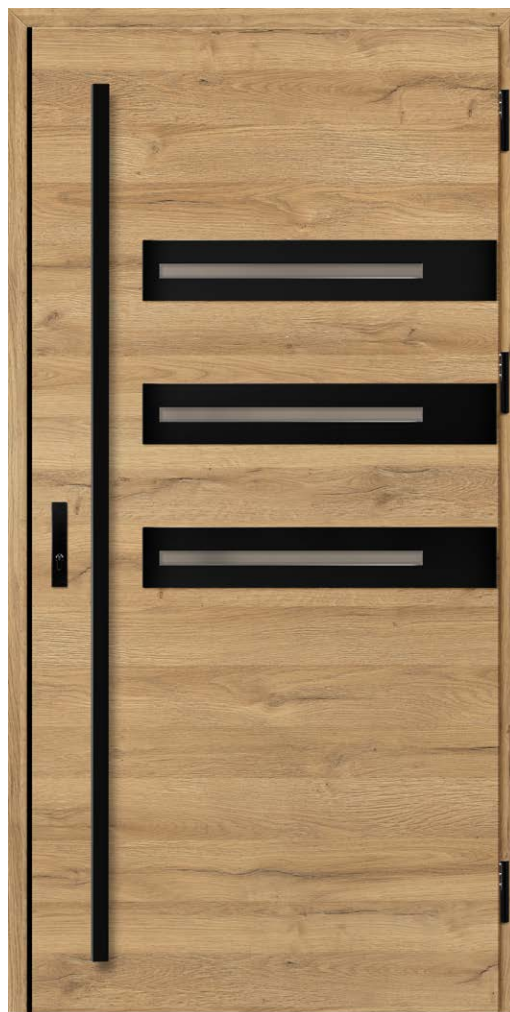

Raksti ir parādīti uz tehnoloģija THERMO 64 izgatavotā modeļa, durvju vērtnes platums 90, standarta augstums.

LEOBEN 1, šķērsvirziena dabiskais ozols, LABEL BLACK STR stienis K35 gar. 180 cm, oalumīnija rāmis, standarta stikla pakete



LEOBEN 1



LEOBEN 2



LEOBEN 3

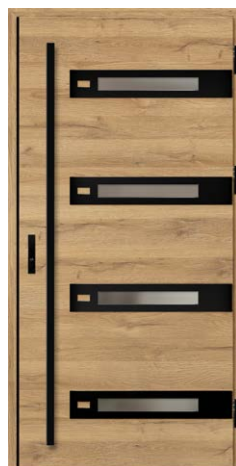

LEOBEN 4



4)

¹⁾ Par papildu maksu. ²⁾ Durvīm, kas pārsniedz noteiktu augstumu Hc, ir 4 eņģes (sīkāka informācija tabulā 60. lappusē).

³⁾ Durvis ar augstumu Hc zem 1984 mm ir pieejamas tikai ar vienu slēdzeni.

⁴⁾ Dekoratīvs lenķis (melnā vai nerūsējošā tērauda krāsā), standarta izmantojums tikai durvīm ar dekoru DABISKAIS OZOLS un ŠĶĒRSVIRZIENA DABISKAIS OZOLS.

ALTA

APDARES OPCIJAS



PIEEJAMIE DURVJU VĒRTŅU PLATUMI

◀ 80N ▶ ▶ 80 ▶ ▶ 90N ▶ ▶ 90 ▶ ▶ 100¹⁾ ▶ ▶ PĒC IZMĒRA ▶

Pastāv iespēja izgatavot durvis ar jebkādu platumu un augstumu.
Sīkāku informāciju sk. 60. lpp.

PAPILDU MAKSA

alumīnija aploda (tikai THERMO 78 un THERMO 64)

vērtnes platums "100"

nestandarta platums diapazonā 770–1210 mm (Sc sk. 60. lpp.)

augstākas durvis līdz augst. 2480 mm (izm. Hc sk. 60. lpp.)²⁾

zemākas durvis līdz augst. 1800 mm (izm. Hc sk. 60. lpp.)³⁾

dīvkrāsu durvis: tikai vērtne/vērtnes un aplodas komplekts

lāsenis uz iekšpusi veramajām durvīm melnu vai anodētā sudraba krāsā
(attiecas tikai uz ALTA 11, 12, 13, 14)

detalizētu aprīkojuma par papildu maksu sarakstu sk. 66. lpp.

JAUNUMS

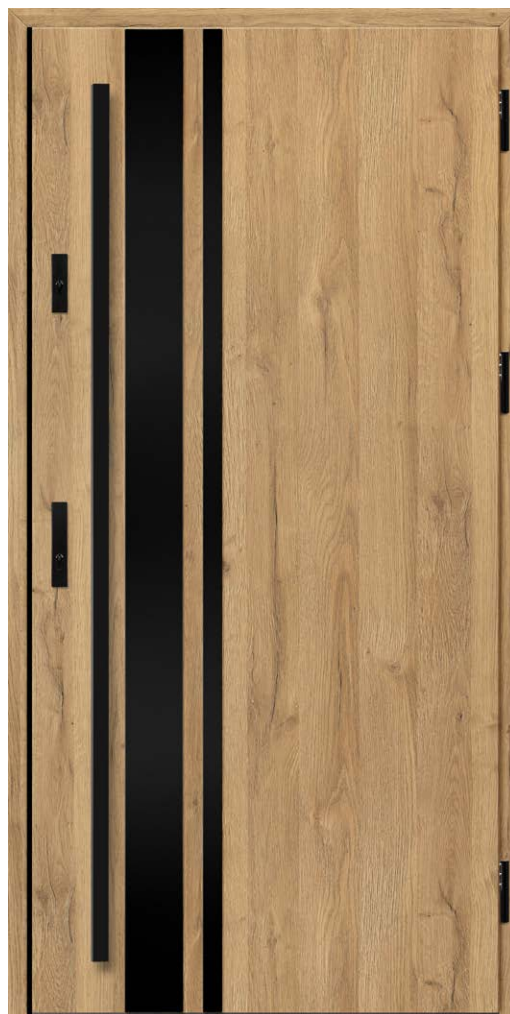

Raksti ir parādīti uz tehnoloģija THERMO 64 izgatavotā modeļa, durvju vērtnes platums 90, standarta augstums.

ALTA 7, dabiskais ozols, LABEL BLACK STR
stienis K35 gar. 180 cm, oalumīnija rāmis



¹⁾ Par papildu maksu. ²⁾ Durvīm, kas pārsniedz noteiktu augstumu Hc, ir 4 eņģes (sīkāka informācija tabulā 60. lappusē).

³⁾ Durvis ar augstumu Hc zem 1984 mm ir pieejamas tikai ar vienu slēdzeni.

⁴⁾ Nerūsējošā tērauda vai melnas krāsas pielietojumi tikai ārpusē.

⁵⁾ Atkarībā no platumā, svītru skaits un attālums starp tām var mainīties (fotoattēlos redzams platums „90”).

⁶⁾ Dekoratīvs leņķis (melnā vai nerūsējošā tērauda krāsā), standarta izmantojums tikai durvīm ar dekoru DABISKAIS OZOLS un ŠĶĒRSVIRZIENA DABISKAIS OZOLS.



ALTA 1



ALTA 2

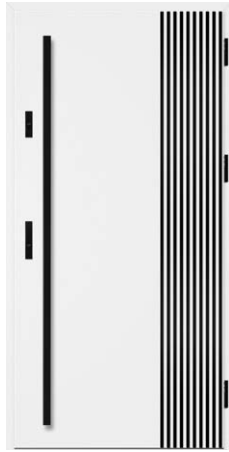

ALTA 3 4) 5)

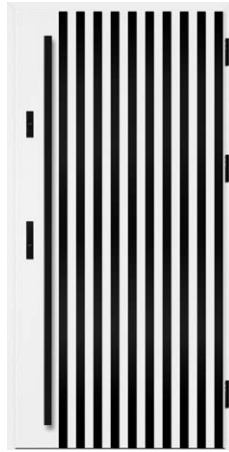

ALTA 4 4) 5)

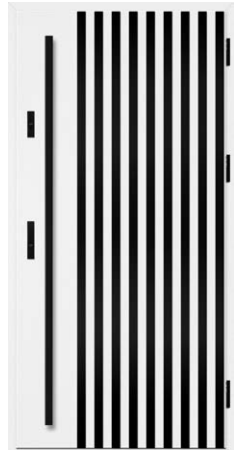

ALTA 5 4) 5)



ALTA 6 5)



ALTA 7



ALTA 8



ALTA 9



ALTA 10 5)



ALTA 11



ALTA 12



ALTA 13



ALTA 14



LUTTER

APDARES OPCIJAS



PIEEJAMIE DURVJU VĒRTŅU PLATUMI

◀ 80N ▶ ▶ 80 ▶ ▶ 90N ▶ ▶ 90 ▶ ▶ 100¹⁾ ▶ ▶ PĒC IZMĒRA ▶

Pastāv iespēja izgatavot durvis ar jebkādu platumu un augstumu (augstuma maiņa neattiecas uz modeli LUTTER 1). Sīkāku informāciju sk. 60. lpp.

Modelis LUTTER 1 tehnoloģijā THERMO HOT pārpalces pusē (vērtnes pārpalces pusē) izskatās kā LUTTER 2.

PAPILDU MAKSA

alumīnija aploda (tikai THERMO 78 un THERMO 64)

vērtnes platums "100"

nestandarta platums diapazonā 770–1210 mm⁵⁾ (Sc na str. 60)

augstākas durvis līdz augst. 2480 mm (izm. Hc sk. 60. lpp.)²⁾³⁾

zemākas durvis līdz augst. 1800 mm (izm. Hc sk. 60. lpp.)⁴⁾

divkrāsu durvis: tikai vērtne/vērtnes un aplodas komplekts

sudraba krāsas vai melna platleņķa durvju actiņa

lāsenis uz iekšpusi veramajām durvīm melnu vai anodētā sudraba krāsā

detalizētu aprīkojuma par papildu maksu sarakstu sk. 66. lpp.



Raksti ir parādīti uz tehnoloģija THERMO 64 izgatavotā modeļa, durvju vērtnes platums 90, standarta augstums.

LUTTER 1⁶⁾, gluds antracīts, STAMP ROLLER
stienis K35 gar. 180 cm, oalumīnija rāmis



LUTTER 1⁶⁾



LUTTER 2⁶⁾



LUTTER 3



LUTTER 4

¹⁾ Par papildu maksu. ²⁾ Nav pieejams modelim LUTTER 1 ³⁾ Durvīm, kas pārsniedz noteiktu augstumu Hc, ir 4 eņģes (sīkāka informācija tabulā 60. lappusē).

⁴⁾ Durvis ar augstumu Hc zem 1984 mm ir pieejamas tikai ar vienu slēdzeni. ⁵⁾ Maksimālais pieejamais platums modelim LUTTER 1: tērauda aploda — 1156 mm, alumīnija aploda — 1178 mm. ⁶⁾ LUTTER 1 un LUTTER 2 modeļiem ir ierobežojumi entablaturās izvēlē - sīkāku informāciju skatīt pasūtījuma panelī.

BIENE

APDARES OPCIJAS



PIEEJAMIE DURVJU VĒRTŅU PLATUMI

◀ 80N ▶ ▶ 80 ▶ ▶ 90N ▶ ▶ 90 ▶ ▶ 100¹⁾ ▶ ▶ PĒC IZMĒRA ▶

Pastāv iespēja izgatavot durvis ar jebkādu platumu un augstumu (augstuma maiņa neattiecas uz modeli BIENE 1). Sīkāku informāciju sk. 60. lpp.

Modelis BIENE 1 tehnoloģijā THERMO HOT pārpalces pusē (vērtnes pārpalces pusē) izskatās kā BIENE 2.

PAPILDU MAKSA

alumīnija aploda (tikai THERMO 78 un THERMO 64)

vērtnes platums "100"

nestandarta platums diapazonā 770–1210 mm⁶⁾ (Sc na str. 60)

augstākas durvis līdz augst. 2480 mm (izm. Hc sk. 60. lpp.)^{2) 3)}

zemākas durvis līdz augst. 1800 mm (izm. Hc sk. 60. lpp.)⁴⁾

divkrāsu durvis: tikai vērtne/vērtnes un aplodas komplekts

sudraba krāsas vai melna platleņķa durvju actiņa

lāsenis uz iekšpusi veramajām durvīm melnu vai anodētā sudraba krāsā

detalizētu aprīkojuma par papildu maksu sarakstu sk. 66. lpp.



Raksti ir parādīti uz tehnoloģija THERMO 64 izgatavotā modeļa; durvju vērtnes platums 90, standarta augstums.

BIENE 1⁷⁾, šķērsvirziena dabiskais ozols, STAMP BLACK stienis K35 gar. 180 cm, oalumīnija rāmis



BIENE 1⁷⁾



BIENE 2⁷⁾



BIENE 3



BIENE 4



⁵⁾

¹⁾ Par papildu maksu. ²⁾ Nav pieejams modelim BIENE 1 ³⁾ Durvīm, kas pārsniedz noteiktu augstumu Hc, ir 4 eņģes (sīkāka informācija tabulā 60. lappusē).

⁴⁾ Durvis ar augstumu Hc zem 1984 mm ir pieejamas tikai ar vienu slēdzeni.

⁵⁾ Dekoratīvs leņķis (melnā vai nerūsējošā tērauda krāsā), standarta izmantojums tikai durvīm ar dekoru DABISKAIS OZOLS un ŠĶĒRSVIRZIENA DABISKAIS OZOLS.

⁶⁾ Maksimālais pieejamais platums modelim BIENE 1: tērauda aploda – 1156 mm, alumīnija aploda – 1178 mm.

⁷⁾ BIENE 1 un BIENE 2 modeļiem ir ierobežojumi attiecībā uz entablāturās izvēli - sīkāku informāciju skatīt pasūtījuma panelī.

KELLA

APDARES OPCIJAS



PIEEJAMIE DURVJU VĒRTŅU PLATUMI ⁴⁾

◀ 80N ▶ ▶ 80 ▶ ▶ 90N ▶ ▶ 90 ▶ ▶ 100¹⁾ ▶ ▶ PĒC IZMĒRA ▶

Pastāv iespēja izgatavot durvis ar jebkādu platumu un augstumu.
Sīkāku informāciju sk. 60. lpp.

PAPILDU MAKSA

alumīnija aploda (tikai THERMO 78 un THERMO 64)

vērtnes platums "100"

nestandarta platums diapazonā 770-1210 mm (Sc sk. 60. lpp.)

augstākas durvis līdz augst. 2480 mm (izm. Hc sk. 60. lpp.)²⁾

zemākas durvis līdz augst. 1800 mm (izm. Hc sk. 60. lpp.)³⁾

divkrāsu durvis: tikai vērtne/vērtnes un aplodas komplekts

sudraba krāsas vai melna platleņķa durvju actiņa

lāsenis uz iekšpusi veramajām durvīm melnu vai anodētā sudraba krāsā

detalizētu aprīkojuma par papildu maksu sarakstu sk. 66. lpp.



Raksti ir parādīti uz tehnoloģija THERMO 64 izgatavotā modeļa; durvju vērtnes platums 90, standarta augstums.

KELLA 1 ⁵⁾, purva ozols, STAMP
stienis K35 gar. 180 cm, oalumīnija rāmis



KELLA 1 ⁵⁾



KELLA 2 ⁵⁾



KELLA 3 ⁵⁾



KELLA 4 ⁴⁾

¹⁾ Par papildu maksu. ²⁾ Durvīm, kas pārsniedz noteiktu augstumu Hc, ir 4 eņģes (sīkāka informācija tabulā 60. lappusē).

³⁾ Durvis ar augstumu Hc zem 1984 mm ir pieejamas tikai ar vienu slēdzeni. ⁴⁾ KELLA 4 pieejams izmēram Sc [mm]: THERMO 64 tērauda rāmis Sc >= 886; THERMO 64 alumīnija rāmis Sc >= 908; THERMO 78 tērauda rāmis. Tērauda rāmis Sc >= 890; THERMO 78 alumīnija rāmis Sc >= 912; THERMO HOT 78 un

56 THERMO HOT 88 Sc >= 917 (Sc 60. lpp.) ⁵⁾ modeļiem KELLA 1, KELLA 2 un KELLA 3 ir ierobežojumi entablatūras izvēlē - sīkāku informāciju skatīt pasūtījuma panelī.

SOLID

APDARES OPCIJAS



PIEEJAMIE DURVJU VĒRTŅU PLATUMI

◀ 80N ▶ ▶ 80 ▶ ▶ 90N ▶ ▶ 90 ▶ ▶ 100¹⁾ ▶ ▶ PĒC IZMĒRA ▶

Pastāv iespēja izgatavot durvis ar jebkādu platumu un augstumu.
Sīkāku informāciju sk. 60. lpp.

PAPILDU MAKSA

alumīnija aploda (tikai THERMO 78 un THERMO 64)

vērtnes platums "100"

nestandarta platums diapazonā 770-1210 mm (Sc sk. 60. lpp.)

augstākas durvis līdz augst. 2480 mm (izm. Hc sk. 60. lpp.)²⁾

zemākas durvis līdz augst. 1800 mm (izm. Hc sk. 60. lpp.)³⁾

dīvkrāsu durvis: tikai vērtne/vērtnes un aplodas komplekts

sudraba krāsas vai melna platleņķa durvju actiņa

lāsenis uz iekšpusi veramajām durvīm melnu vai anodētā sudraba krāsā

detalizētu aprīkojuma par papildu maksu sarakstu sk. 66. lpp.



Raksti ir parādīti uz tehnoloģija THERMO 64 izgatavotā modeļa, durvju vērtnes platums 90, standarta augstums.

SOLID, rieksis
rokturis CERTUS RC2, oalumīnija rāmis



SOLID



SOLID



SOLID

¹⁾ Par papildu maksu. ²⁾ Durvīm, kas pārsniedz noteiktu augstumu Hc, ir 4 eņģes (sīkāka informācija tabulā 60. lappusē).

³⁾ Durvis ar augstumu Hc zem 1984 mm ir pieejamas tikai ar vienu slēdzeni.

SILTUMA CAURLAIDĪBA

Jo zemāks siltuma caurlaidības koeficients, jo zemāki enerģijas zudumi.

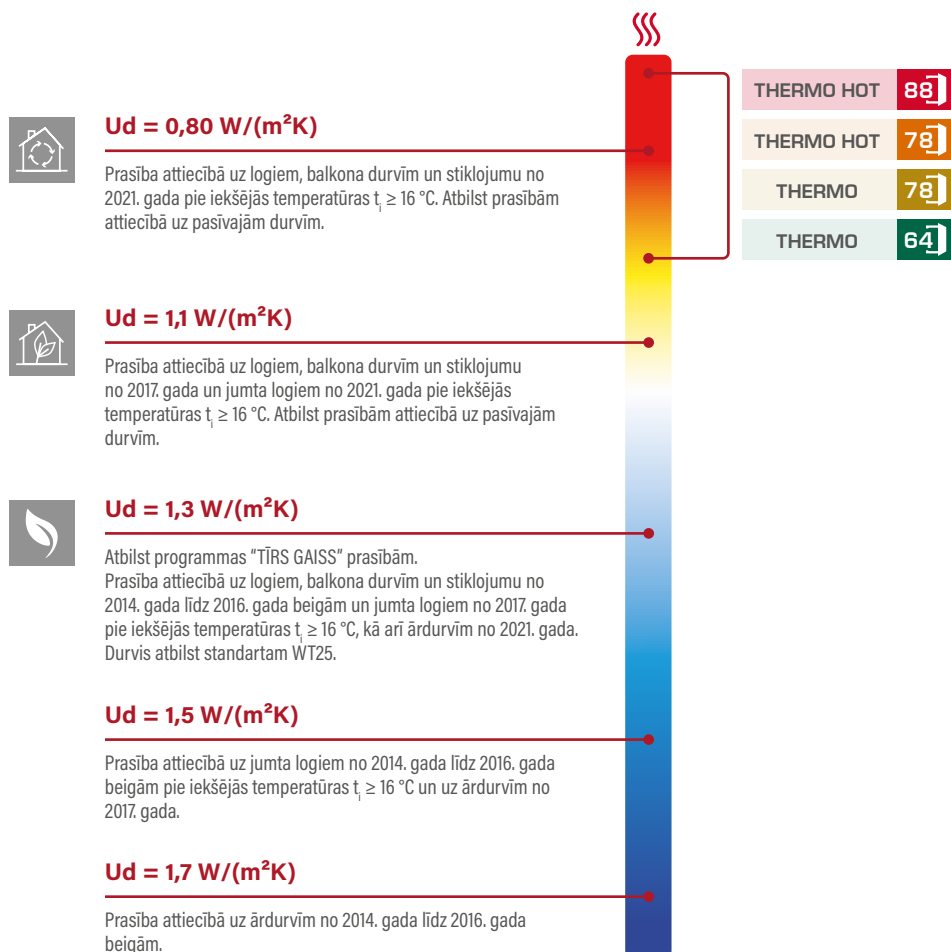

	Aplodas veids	SILTUMIZOLĀCIJAS SPĒJA Ud [W/(m²K)]	
		PILNAS DURVIS	DURVIS AR STIKLOJUMU ¹⁾
THERMO HOT 88	ALUMĪNIJA	0,60	0,67
THERMO HOT 78	ALUMĪNIJA	0,63	0,71
THERMO 78	TĒRAUDA	0,80	0,88
THERMO 78	ALUMĪNIJA	0,64	0,72
THERMO 64	TĒRAUDA	0,88	0,99
THERMO 64	ALUMĪNIJA	0,77	0,88

Iepriekš redzamajā tabulā ir norādīti siltumizolācijas koeficienti durvīm bez virsgaismas, kas atveras uz iekšu, ar atsaucis izmēriem: 1230 x 2180 mm.

¹⁾ Testētais stiklojuma paraugs 1500 x 150 mm.

TEHNISKĀ INFORMĀCIJA

DURVJU APLODAS

Pārklājums izvēlētajā durvju krāsā

88 THERMO HOT 88



ALUMĪNIJA APLODA

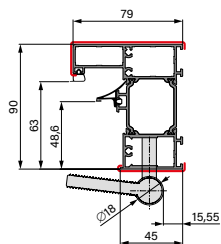

78 THERMO HOT 78



ALUMĪNIJA APLODA

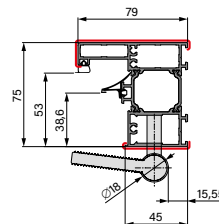

78 THERMO 78



ALUMĪNIJA APLODA

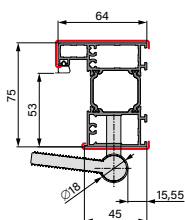

TĒRAUDA APLODA

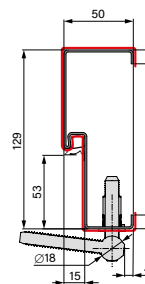

TĒRAUDA APLODA

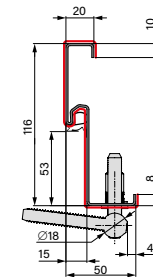

STŪRA TĒRAUDA APLODA

64 THERMO 64



ALUMĪNIJA APLODA

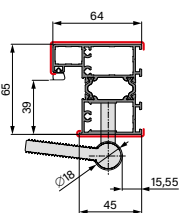

TĒRAUDA APLODA

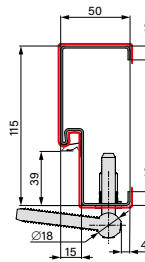

TĒRAUDA APLODA

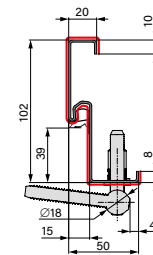

STŪRA TĒRAUDA APLODA

DURVJU APLODU PAPLAŠINĀJUMI



Augšējais vai sānu paplašinājums **30 mm** pieejami konstrukcijai THERMO HOT 88



Augšējais vai sānu paplašinājums **28 mm** pieejami konstrukcijai THERMO HOT 78, THERMO 78 un THERMO 64



ALUMĪNIJA LEŅĶA PROFILS

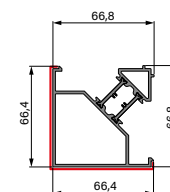
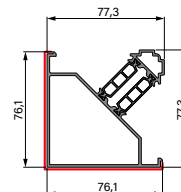
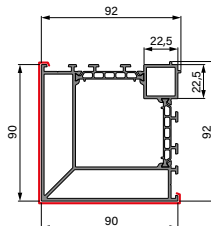

Stūra profili stikla paneļu savienošanai ar aplodu 90 grādu leņķī

STIKLA PANEĻI

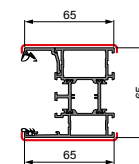
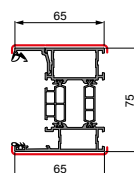
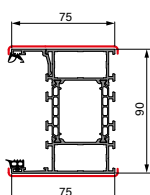

TEHNISKĀ INFORMĀCIJA

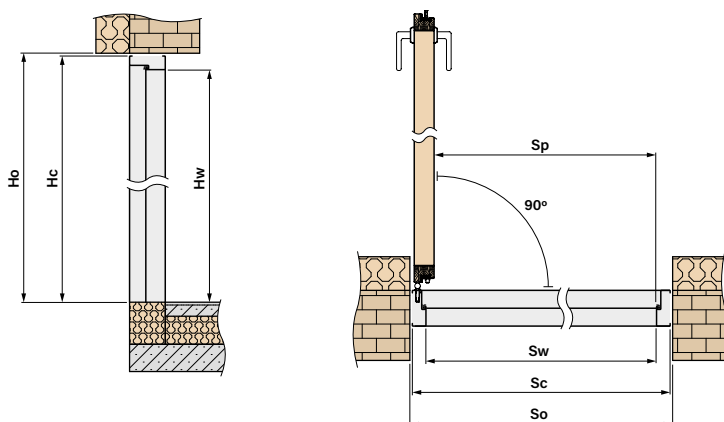

INDIVIDUĀLIE DURVJU AR APLODU IZMĒRI

	PIEEJAMIE PLATUMI Sc [mm]
	diapazonā no 770 mm līdz 1210 mm ik pēc 10 mm ¹⁾
	PIEEJAMIE AUGSTUMI Hc [mm]
	diapazonā no 1800 mm līdz 2480 mm ik pēc 10 mm ¹⁾

¹⁾ Mēs balstāmies uz standarta izmēra Sc un Hc noteiktai tehnoloģijai un samazinām vai palielinām šo izmēru par 10 mm. Galīgajam izmēram ir jābūt norādītajā platumā un augstuma diapazonā.

Hc IZMĒRS, NO KURA PARĀDĀS CETURTĀ ENĢE		
	ALUMĪNIJA APLODA	TĒRAUDA APLODA
THERMO HOT 88	2251 mm	-
THERMO HOT 78	2251 mm	-
THERMO 78	2256 mm	2245 mm
THERMO 64	2256 mm	2245 mm

DURVJU PAMATIZMĒRI

THERMO HOT 88

ALUMĪNIJA APLODA							
Platums	Sienas atveres platums	Sienas atveres augstums	Kopējais aplodas platums	Kopējais aplodas augstums	Pārejas platums	Aplodas iekšējais augstums	Aplodas iekšējais platums
	So	Ho	Sc	Hc	Sp	Hw	Sw
80N	957	2114	937	2101	756	2002	779
80	1007	2114	987	2101	806	2002	829
90N	1057	2114	1037	2101	856	2002	879
90	1107	2114	1087	2101	906	2002	929
100	1207	2114	1187	2101	1006	2002	1029

THERMO HOT 78

ALUMĪNIJA APLODA							
Platums	Sienas atveres platums	Sienas atveres augstums	Kopējais aplodas platums	Kopējais aplodas augstums	Pārejas platums	Aplodas iekšējais augstums	Aplodas iekšējais platums
	So	Ho	Sc	Hc	Sp	Hw	Sw
80N	947	2114	927	2101	756	2002	769
80	997	2114	977	2101	806	2002	819
90N	1047	2114	1027	2101	856	2002	869
90	1097	2114	1077	2101	906	2002	919
100	1197	2114	1177	2101	1006	2002	1019

ALUMĪNIJA APLODA							
Platums	Sienas atveres platums	Sienas atveres augstums	Kopējais aplodas platums	Kopējais aplodas augstums	Pārejas platums	Aplodas iekšējais augstums	Aplodas iekšējais platums
	So	Ho	Sc	Hc	Sp	Hw	Sw
80N	932	2099	912	2086	756	2002	784
80	982	2099	962	2086	806	2002	834
90N	1032	2099	1012	2086	856	2002	884
90	1082	2099	1062	2086	906	2002	934
100	1182	2099	1162	2086	1006	2002	1034

TĒRAUDA APLODA							
Platums	Sienas atveres platums	Sienas atveres augstums	Kopējais aplodas platums	Kopējais aplodas augstums	Pārejas platums	Aplodas iekšējais augstums	Aplodas iekšējais platums
	So	Ho	Sc	Hc	Sp	Hw	Sw
80N	906	2088	890	2075	759	2005	789
80	956	2088	940	2075	809	2005	839
90N	1006	2088	990	2075	859	2005	889
90	1056	2088	1040	2075	909	2005	939
100	1156	2088	1140	2075	1009	2005	1039

STŪRA TĒRAUDA APLODA							
Platums	Sienas atveres platums	Sienas atveres augstums	Kopējais aplodas platums	Kopējais aplodas augstums	Pārejas platums	Aplodas iekšējais augstums	Aplodas iekšējais platums
	So	Ho	Sc	Hc	Sp	Hw	Sw
80N	844 ^{*)}	2058	890	2075	759	2005	789
80	894 ^{*)}	2058	940	2075	809	2005	839
90N	944 ^{*)}	2058	990	2075	859	2005	889
90	994 ^{*)}	2058	1040	2075	909	2005	939
100	1094 ^{*)}	2058	1140	2075	1009	2005	1039

^{*)} nepieciešamais kalums eņģu ligzdām un elektriskajam triecienam (ja tāds ir)

ALUMĪNIJA APLODA							
Platums	Sienas atveres platums	Sienas atveres augstums	Kopējais aplodas platums	Kopējais aplodas augstums	Pārejas platums	Aplodas iekšējais augstums	Aplodas iekšējais platums
	So	Ho	Sc	Hc	Sp	Hw	Sw
80N	918	2099	898	2086	756	2002	770
80	968	2099	948	2086	806	2002	820
90N	1018	2099	998	2086	856	2002	870
90	1068	2099	1048	2086	906	2002	920
100	1168	2099	1148	2086	1006	2002	1020

TĒRAUDA APLODA							
Platums	Sienas atveres platums	Sienas atveres augstums	Kopējais aplodas platums	Kopējais aplodas augstums	Pārejas platums	Aplodas iekšējais augstums	Aplodas iekšējais platums
	So	Ho	Sc	Hc	Sp	Hw	Sw
80N	891	2088	876	2075	759	2005	775
80	941	2088	926	2075	809	2005	825
90N	991	2088	976	2075	859	2005	875
90	1041	2088	1026	2075	909	2005	925
100	1141	2088	1126	2075	1009	2005	1025

STŪRA TĒRAUDA APLODA							
Platums	Sienas atveres platums	Sienas atveres augstums	Kopējais aplodas platums	Kopējais aplodas augstums	Pārejas platums	Aplodas iekšējais augstums	Aplodas iekšējais platums
	So	Ho	Sc	Hc	Sp	Hw	Sw
80N	835 ^{*)}	2058	876	2075	756	2005	775
80	885 ^{*)}	2058	926	2075	806	2005	825
90N	935 ^{*)}	2058	976	2075	856	2005	875
90	985 ^{*)}	2058	1026	2075	906	2005	925
100	1085 ^{*)}	2058	1126	2075	1006	2005	1025

^{*)} nepieciešamais kalums eņģu ligzdām un elektriskajam triecienam (ja tāds ir)

STIKLA PANEĻI

- Stikla paneļi tiek izgatavoti standarta variantā un pēc individuālā izmēra un ir pieejami tikai durvīm ar alumīnija aplodu.
- Sānu un augšējie stikla paneļi prasa stikla demontāžu uzstādīšanas laikā.
- Papildu maksa par P4 stikla izmantošanu.
- Papildu maksa par venēcijas spoguļa izmantošanu ¹⁾.
- Papildu maksa par izmēru ziņā nestandarta šķērssijas gaismu
- Papildu maksa par divkrāsainu stikla paneli.
- Durvis ar virslogu vai tikai virslogiem, neatkarīgi no izmantotā stikla, nav pretuzlaušanas saskaņā ar RC2.
- Papildmaksa par mainīga caurspīdīguma stiklu.

PIEEJAMĀS KONFIGURĀCIJAS ²⁾

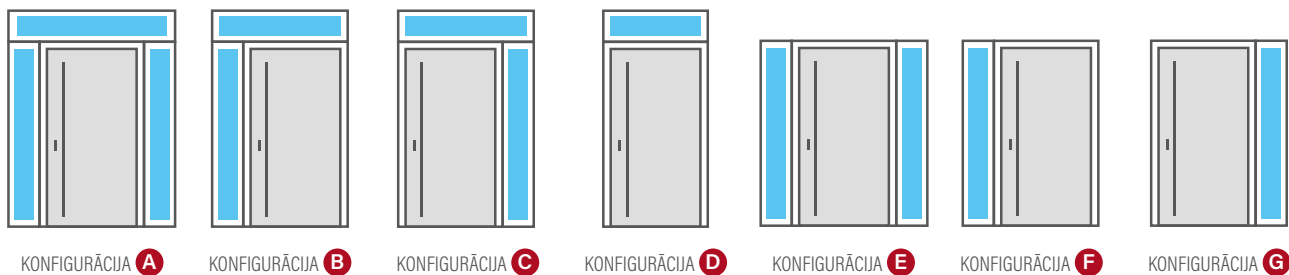

STIKLA PAKETES – PARASTAIS STIKLS

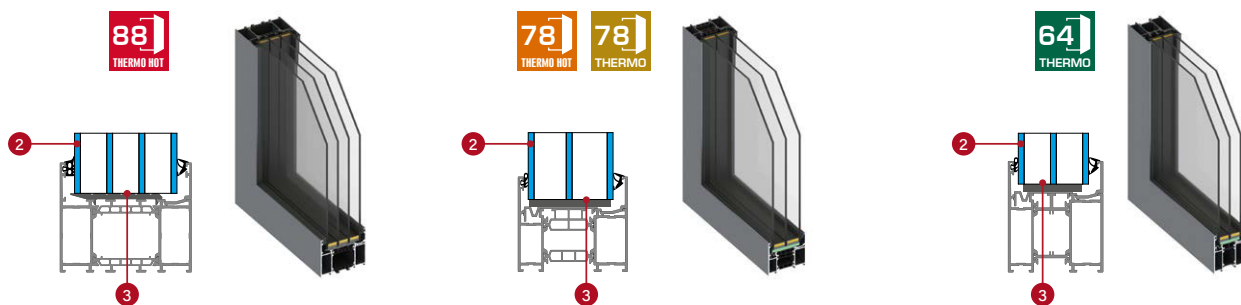

STIKLA PAKETES – P4 PRETIELAUŠANĀS STIKLS (par papildu maksu)

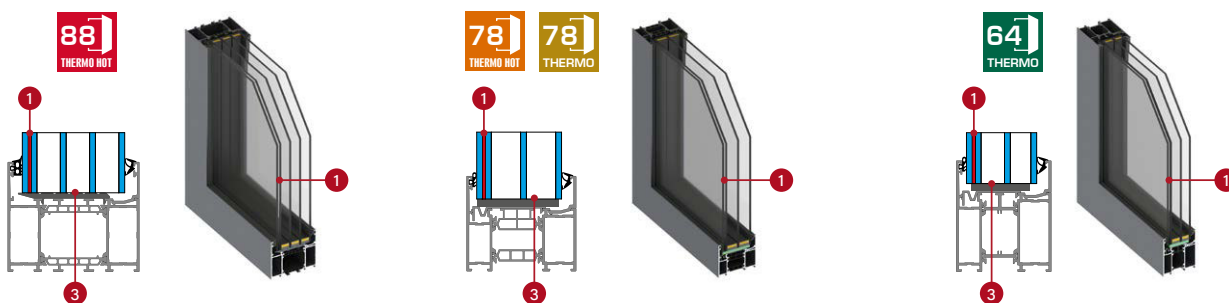

- 1 limētais p4 pretielaušanās stikls
- 2 stikls
- 3 silti starpstiklu rāmji, melni

STIKLA PAKETES – STIKLOJUMA VEIDI



¹⁾ Atmosfēras spiediena izmaiņas var nedaudz izkropļot Venēcijas spoguļi atstaroto attēlu.

²⁾ Kad vēdekļveida logs tiek salikts kopā ar rāmi vai citu alumīnija profilu, alumīnija profila biezuma pielāgšana jānodrošina – biezuma novirze saskaņā ar standartu PN/EN-12020-2. Salikto profila maksimālā biezuma novirze var būt 0,9 mm.

³⁾ Maināma caurspīdīguma stikls. Izmaiņas tiek panāktas, stiklam pievadot zemsprieguma strāvu. Bez strāvas stikls izskatās matēts un balts vai pelēks. To aktivizē ar pogu, kas piestiprināta pie durvju rāmja (par papildu samaksu), vai pogu, piemēram, apgaismojuma slēdzi. Stikls, ja tas ir caurspīdīgs, tam ir maigsi balts vai pelēks mirdzums.



THERMO HOT 88

AUGŠĒJAIS STIKLA PANELIS THERMO HOT 88

Augstums [mm]	Platums [mm]																		
	987 (80)	1087 (90)	1187 (100)	1287	1387	1487	1587	1687	1787	1887	1987	2087	2187	2287	2387	2487	2587	2687	
200																			
300																			
400																			
500																			

STANDARTA UN AUGSTĀKI SĀNU STIKLA PANEĻI PRIEKŠ THERMO 88

Augstums [mm]	Platums [mm]						
	200	300	400	500	600	700	800
2101 [standarta THERMO HOT 88]							
2200							
2300							
2400							



THERMO HOT 78



THERMO 78

AUGŠĒJIE STIKLA PANEĻI THERMO 78/THERMO HOT 78

Augstums [mm]	Platums THERMO 78 [mm]																		
	962 (80)	1062 (90)	1162 (100)	1262	1362	1462	1562	1662	1762	1862	1962	2062	2162	2262	2362	2462	2562	2662	
	Platums THERMO HOT 78 [mm]																		
	977 (80)	1077 (90)	1177 (100)	1277	1377	1477	1577	1677	1777	1877	1977	2077	2177	2277	2377	2477	2577	2677	
200																			
300																			
400																			
500																			

STANDARTA UN AUGSTĀKI SĀNU STIKLA PANEĻI THERMO 78/THERMO HOT 78

Augstums [mm]	Platums [mm]						
	200	300	400	500	600	700	800
2086 [standarta THERMO 78]							
2101 [standarta THERMO HOT 78]							
2200							
2300							
2400							



THERMO 64

AUGŠĒJIE STIKLA PANEĻI THERMO 64

Augstums [mm]	Platums [mm]																		
	948 (80)	1048 (90)	1148 (100)	1248	1348	1448	1548	1648	1748	1848	1948	2048	2148	2248	2348	2448	2548	2648	
200																			
300																			
400																			
500																			

STANDARTA UN AUGSTĀKI SĀNU STIKLA PANEĻI PRIEKŠ THERMO 64

Augstums [mm]	Platums [mm]						
	200	300	400	500	600	700	800
2086 [standarta THERMO 64]							
2200							
2300							
2400							

Stikla paneļu platums un augstums ir izmērs, kas mērīts rāmja ārpusē.

TEHNISKĀ INFORMĀCIJA

STIKLOJUMA IZMĒRI DEKORATĪVAJĀ PANELĪ

Tabulā norādītās vērtības attiecas uz standarta durvīm ar platumu 90 un augstumu saskaņā ar izmēriem tabulā 60.-61. lpp.

Model	THERMO 64	THERMO 78	THERMO HOT 78	THERMO HOT 88
	[mm]	[mm]	[mm]	[mm]
HORN 1, 2	50 x 1600	50 x 1600	50 x 1600	50 x 1600
LANGEN	50 x 1600	50 x 1600	50 x 1600	50 x 1600
TREBUR	50 x 1600	50 x 1600	50 x 1600	50 x 1600
LAHTI 1, 4	50 x 1800	50 x 1800	50 x 1800	50 x 1800
LAHTI 2, 5	135 x 1800	135 x 1800	135 x 1800	135 x 1800
LAHTI 3, 6	220 x 1800	220 x 1800	220 x 1800	220 x 1800
HELMOND 1, 2	287 x 50	287 x 50	287 x 50	287 x 50
HELMOND 3	402 x 80	402 x 80	402 x 80	402 x 80
UTRECHT	200 x 1300	200 x 1300	200 x 1300	200 x 1300
ARENDAL 1	388 x 1697	388 x 1697	388 x 1697	388 x 1697
ARENDAL 2, 3	388 x 1017	388 x 1017	388 x 1017	388 x 1017
ARENDAL 4, 5	112 x 1018	112 x 1018	112 x 1018	112 x 1018
ARENDAL 6	238 x 1698	238 x 1698	238 x 1698	238 x 1698
ARENDAL 7	238 x 724	238 x 724	238 x 724	238 x 724
ARENDAL 8	238 x 1017	238 x 1017	238 x 1017	238 x 1017
ARENDAL 9	238 x 798	238 x 798	238 x 798	238 x 798
ARENDAL 10	238 x 238	238 x 238	238 x 238	238 x 238
ARENDAL 11	238 x 178	238 x 178	238 x 178	238 x 178
WELS	50 x 1200	50 x 1200	50 x 1200	50 x 1200
BAZYLEA	160 x 1800 (100 šaurākajā vietā)	160 x 1800 (100 šaurākajā vietā)	160 x 1800 (100 šaurākajā vietā)	160 x 1800 (100 šaurākajā vietā)
LEIMEN	50 x 1600	50 x 1600	50 x 1600	50 x 1600
AMBERG 1	390 x 50	390 x 50	390 x 50	390 x 50
AMBERG 2	290 x 50	290 x 50	290 x 50	290 x 50
AMBERG 3	150 x 50	150 x 50	150 x 50	150 x 50
AMBERG 4	110 x 110	110 x 110	110 x 110	110 x 110
LINDEN	50 x 1600	50 x 1600	50 x 1600	50 x 1600
MURTER	50 x 1200	50 x 1200	50 x 1200	50 x 1200
KREBEN 1, 4, 5	343 x 50	357 x 50	370 x 50	380 x 50
KREBEN 2, 6	487 x 50	501 x 50	514 x 50	524 x 50
KREBEN 3, 7	353 x 50	367 x 50	380 x 50	390 x 50
FRYBURG 3,4	1050 x 50	1050 x 50	1066 x 50	1066 x 50
FRYBURG 5, 6	1112,5 x 50	1112,5 x 50	1128,5 x 50	1128,5 x 50
ROTTERDAM 1, 2	230 x 1235 (1120*)	244 x 1235 (1113*)	257 x 1251 (1122,5*)	267 x 1251 (1117,5*)
ROTTERDAM 3, 4	400 x 1535 (1335*)	414 x 1535 (1328*)	427 x 1551 (1337,5*)	437 x 1551 (1332,5*)
EBERN 1, 3	230 x 1235	244 x 1235	257 x 1551	267 x 1551
EBERN 2	230 x 772,5	244 x 772,5	257 x 784,5	267 x 784,5
EBERN 4, 5	400 x 1535	414 x 1535	427 x 1551	437 x 1551
WIENER	135 x 1500	135 x 1500	135 x 1500	135 x 1500
SION	510 x 50	524 x 50	537 x 50	547 x 50
SINGEN 1, 5, 6	110 x 1800			
SINGEN 2	1 x 110 x 980 + 3 x 110 x 40 + 1 x 110 x 620			
SINGEN 3	110 x 1460			
SINGEN 4	1 x 110 x 640 + 1 x 110 x 110 + 1 x 110 x 640			
SELTERS 1, 2, 5	A 110 x 35			
SELTERS 3, 6	A 110 x 35; B 110 x 245 C 110 x 735			
SELTERS 4, 7	A 110 x 35 D 110 x 1155			
SAMEDAN	110 x 110	110 x 110	110 x 110	110 x 110
RODING	440 x 110	454 x 110	467 x 110	477 x 110
MELK 1	500 x 50	514 x 50	527 x 50	537 x 50
MELK 2	500 x 50	514 x 50	527 x 50	537 x 50
LUCERNA	487 x 50	501 x 50	514 x 50	524 x 50
LEOBEN 1, 2	556 x 20	570 x 20	583 x 20	593 x 20
LEOBEN 3	401 x 20	415 x 20	428 x 20	438 x 20
LEOBEN 4	471 x 50	485 x 50	498 x 50	508 x 50

STIKLOJUMA
ZONAS
SELTERS
MODELĪ:

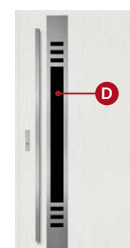
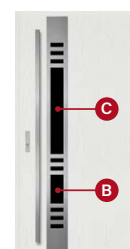
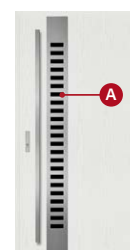

* noapaļojamais augstums

ATVĒŠANAS VEIDI

A veids



B veids



C veids



D veids



E veids



F veids



ROKTURIS - ROKTURIS

ROKTURIS - ROKTURIS
PAPILDU SLĒDZENE

ROKTURIS - STIENIS

ROKTURIS - STIENIS
PAPILDU SLĒDZENE

STIENIS - STIENIS

STIENIS - STIENIS
PAPILDU SLĒDZENE

SASTĀVDAĻAS ATSEVIŠĶIEM ATVĒŠANAS VEIDIEM

aprīkojuma pamatelementi noteiktam atvēršanas veidam

A komplekts	B komplekts	C komplekts	D komplekts	E komplekts	F komplekts
– cilindrs atslēga – apaļais rokturis	– cilindru komplekts vienas atslēgas sistēmā, tostarp ar vienu apaļo rokturi (ieteicams uzstādīt apaļo rokturi uz galvenās slēdzenes) – papildu slēdzene	– cilindrs atslēga – apaļais rokturis	– cilindru komplekts vienas atslēgas sistēmā, tostarp ar vienu apaļo rokturi (ieteicams uzstādīt apaļo rokturi uz galvenās slēdzenes) – papildu slēdzene	– cilindrs atslēga – apaļais rokturis	– cilindru komplekts vienas atslēgas sistēmā, tostarp ar vienu apaļo rokturi (ieteicams uzstādīt apaļo rokturi uz galvenās slēdzenes) – papildu slēdzene

+ izvēlēts roktura, stieņa un piederumu dizains

A	B	C	D	E	F
– rokturis	– rokturis – augšējā plāksne	– roktura un slim plāksnes komplekts – stienis – stieņa poga – elektriskā pretplāksne – durvju aizvērējs – barošanas bloks	– roktura un slim plāksnes komplekts – augšējā plāksne – stienis – stieņa poga – elektriskā pretplāksne – durvju aizvērējs – barošanas bloks	– slim plāksne – divi stieņi – divas stieņa pogas – elektriskā pretplāksne – durvju aizvērējs – barošanas bloks	– slim plāksne – augšējā slim plāksne – divi stieņi – divas stieņa pogas – elektriskā pretplāksne – durvju aizvērējs – barošanas bloks

DURVJU ATVĒŠANAS VIRZIENS

LABĀS DURVIS



Uz ārpusi veramās
labās durvis



Uz iekšpusi veramās
labās durvis

KREISĀS DURVIS











Uz iekšpusi atveramās
kreisās durvis



Uz ārpusi veramās
kreisās durvis

PIEDERUMI

FURNITŪRA	
A komplekts	Aprikojuma pamatelementu komplekts A atvēršanas veidam — cilindrs atslēga – apaļais rokturis ¹⁾ (cenai jāpievieno izvēlētais rokturis)
B komplekts	Aprikojuma pamatelementu komplekts B atvēršanas veidam — cilindru komplekts vienas atslēgas sistēmā ¹⁾ , tostarp ar vienu apaļo rokturi, papildu augšējā slēdzene (cenai jāpievieno izvēlētais rokturis un plāksne)
C komplekts	Aprikojuma pamatelementu komplekts C atvēršanas veidam — cilindrs atslēga – apaļais rokturis ¹⁾ (cenai jāpievieno izvēlētais roktura un slim plāksnes komplekts, stienis un poga, elektriskā pretplāksne, durvju aizvērējs un barošanas bloks)
D komplekts	Aprikojuma pamatelementu komplekts D atvēršanas veidam — cilindru komplekts vienas atslēgas sistēmā ¹⁾ , tostarp ar vienu apaļo rokturi, papildu augšējā slēdzene (cenai jāpievieno izvēlētais roktura un slim plāksnes komplekts, augšējā slim plāksne, stienis un poga, elektriskā pretplāksne, durvju aizvērējs un barošanas bloks)
E komplekts	Aprikojuma pamatelementu komplekts E atvēršanas veidam — cilindrs atslēga – apaļais rokturis ¹⁾ (cenai jāpievieno DIVI izvēlētie stieņi, divas pogas, slim plāksne, elektriskā pretplāksne, durvju aizvērējs un barošanas bloks)
F komplekts	Aprikojuma pamatelementu komplekts F atvēršanas veidam — cilindru komplekts vienas atslēgas sistēmā ¹⁾ , tostarp ar vienu apaļo rokturi, papildu augšējā slēdzene (cenai jāpievieno DIVI izvēlētie stieņi, divas pogas, slim plāksne, augšējā slim plāksne, elektriskā pretplāksne, durvju aizvērējs un barošanas bloks)
	Drošības cilindrs atslēga – atslēga ¹⁾ ; B klase (durvis atbilst RC2 prasībām) sudraba, melns, vecā zelta krāsa F4
	Drošības cilindrs atslēga – apaļais rokturis ¹⁾ ; B klase (durvis atbilst RC2 prasībām) sudraba, melns, vecā zelta krāsa F4
	Drošības cilindru atslēga – atslēga komplekts vienas atslēgas sistēmā ¹⁾ ; B klase (durvis atbilst RC2 prasībām) sudraba, melns, vecā zelta krāsa F4
	Drošības cilindrs atslēga – atslēga ¹⁾ ; C klase (durvis atbilst RC2 prasībām) sudraba, melns, vecā zelta krāsa F4
	Drošības cilindrs atslēga – apaļais rokturis ¹⁾ ; C klase (durvis atbilst RC2 prasībām) sudraba, melns, vecā zelta krāsa F4
	Drošības cilindru atslēga – atslēga ¹⁾ , atslēga – apaļais rokturis komplekts vienas atslēgas sistēmā; C klase (durvis atbilst RC2 prasībām) sudraba, melns, vecā zelta krāsa F4
	Bezklases niķelēts cilindrs ¹⁾ tā saucamais būvniecības cilindrs uz laiku, kad durvis izmanto nepiederošas personas.
Piemaksas par klases slēdzenēm: – vienas atslēgas sistēma (vienas klases slēdzenju ietvaros, B vai C) vairākām durvīm (atslēgu skaits visā komplektā: 5) – neatkarīgi funkcionējoša atslēgu sistēma – investīciju sistēma (3 būvniecības atslēgas + 5 investoru atslēgas visā komplektā)	
	Papildu augšējā slēdzene, sudraba krāsas priekšējā plāksne

¹⁾ Divu cilindru komplektā vienas atslēgas sistēmā ir piecas atslēgas. Atsevišķiem cilindriem ir trīs atslēgas. Papildu maksa par vienu cilindru (durvis tikai ar apakšējo slēdzeni) līdz piecām atslēgām, B klase (durvis RC2).

PIEDERUMI

FURNITŪRA



Erkado CERTUS RC2 rokturis bez kardāna ar dubultu un abpusēju atbalstu
inox, melns str (durvis durvis atbilst RC2 prasībām)
plātnes biezums 12 mm / 9 mm

A, B IETEICAMĀIS PRODUKTS



Erkado CERTUS RC2 kronšteins augšējai slēdzenei
inox, melns str (durvis durvis atbilst RC2 prasībām)
plātnes biezums 12 mm / 9 mm

B IETEICAMĀIS PRODUKTS



Erkado CERTUS RC3 divpusējs un divpusējs asistēts durvju rokturis ar C klases aizsardzību pret urbšanu
inox, melns str
plātnes biezums 15 mm / 9 mm

A, B IETEICAMĀIS PRODUKTS



Erkado CERTUS RC3 kronšteins ar C klases aizsardzību pret urbšanu augšējai slēdzenei
inox, melns str
plātnes biezums 15 mm / 9 mm

B IETEICAMĀIS PRODUKTS



Erkado CERTUS komplekta rokturis + plānā plāksne (durvis ar rokturi)
inox, melns str
plātnes biezums 9 mm / 9 mm

C, D IETEICAMĀIS PRODUKTS



Erkado CERTUS augšējo plāksņu komplekts (augšējā slēdzene un rokturis)
inox, melns str
plātnes biezums 9 mm / 9 mm

D IETEICAMĀIS PRODUKTS



Erkado CERTUS komplekts plāns rokturis + plāns plāksne (durvis ar rokturi)
inox, melns str
plātnes biezums 9 mm / 9 mm

C, D IETEICAMĀIS PRODUKTS



Erkado CERTUS plāns apvalks augšējai slēdzenei (durvis ar rokturi)
inox, melns str
plātnes biezums 9 mm / 9 mm

B, D, F IETEICAMĀIS PRODUKTS



Erkado CERTUS slim zīme (durvis ar rokturi)
inox, melns str
plātnes biezums 9 mm / 9 mm

E, F IETEICAMĀIS PRODUKTS



Rokturis PASA²⁾ vai rokturis – apaļais rokturis par papildu maksu
inox, melns, vecā zelta krāsa F4
(durvis atbilst RC2 prasībām)

A, B



Plāksne PASA²⁾ augšējai slēdzenei; inox, melns, vecā zelta krāsa F4
(durvis atbilst RC2 prasībām)

B



Rokturis PASA²⁾ vai rokturis – apaļais rokturis par papildu maksu
ar C klases aizsardzību pret izurbšanu
inox, melns, vecā zelta krāsa F4

A, B



Plāksne PASA²⁾ ar C klases aizsardzību pret izurbšanu augšējai slēdzenei
inox, melns, vecā zelta krāsa F4

B

²⁾ no 2025. gada 1. jūlija pieejams, kamēr prece ir noliktavā











PIEDERUMI

FURNITŪRA

	Roktura PASA ²¹ un slim plāksnes komplekts (durvis ar rokturi) inox, melns, vecā zelta krāsa F4	C, D
	Augšējo plāksņu PASA ²¹ komplekts (augšējā slēdzene un rokturis) inox, melns, vecā zelta krāsa F4	D
	Slim roktura PASA ²¹ un slim plāksnes komplekts (durvis ar rokturi) inox, melns, vecā zelta krāsa F4	C, D
	Slim plāksne PASA ²¹ slim augšējai slēdzenei (durvis ar rokturi) inox, melns, vecā zelta krāsa F4	B, D, F
	Slim plāksne PASA ²¹ (durvis ar rokturi) inox, melns, vecā zelta krāsa F4	E, F
	Roktura un slim plāksnes komplekts SOLO GAJA (durvis ar rokturi) inox, melns, vecā zelta krāsa F4 plātnes biezums 12 mm / 8 mm	C, D
	Augšējo plāksņu SOLO GAJA komplekts (augšējā slēdzene un rokturis) inox, melns, vecā zelta krāsa F4 plātnes biezums 12 mm / 8 mm	D
	Rokturis HAGA vai rokturis – apaļais rokturis par papildu maksu inox, melns, vecā zelta krāsa F4, (durvis atbilst RC2 prasībām) plātnes biezums 8 mm / 8 mm	A, B
	Plāksne HAGA augšējai slēdzenei; inox, melns, vecā zelta krāsa F4 (durvis atbilst RC2 prasībām) plātnes biezums 8 mm / 8 mm	B
	Rokturis ROYAL vai rokturis – apaļais rokturis par papildu maksu inox, melns, vecā zelta krāsa F4, (durvis atbilst RC2 prasībām) plātnes biezums 12 mm / 8 mm	A, B
	Plāksne ROYAL augšējai slēdzenei; inox, melns, vecā zelta krāsa F4 (durvis atbilst RC2 prasībām) plātnes biezums 12 mm / 8 mm	B
	Rokturis ROYAL FLEX vai rokturis – apaļais rokturis par papildu maksu ar C klases aizsardzību pret izurbšanu inox, melns, vecā zelta krāsa F4 plātnes biezums 12 mm / 8 mm	A, B
	Plāksne ROYAL FLEX augšējai slēdzenei ar C klases aizsardzību pret izurbšanu inox, melns, vecā zelta krāsa F4 plātnes biezums 12 mm / 8 mm	B

²¹ no 2025. gada 1. jūlija pieejams, kamēr prece ir noliktavā

PIEDERUMI

STIENĪ ²⁾		
	Stienis K35, inox nerūsējošais tērauds, melns str ¹⁾³⁾ (atvēršanas ar pogu opcija) C, D, E, F	gar. 180 cm gar. 160 cm gar. 120 cm gar. 60 cm
	Stienis KK35, inox nerūsējošais tērauds, melns str ¹⁾³⁾ (atvēršanas ar pogu opcija) C, D, E, F	gar. 180 cm gar. 160 cm gar. 120 cm gar. 60 cm
	Stienis KP, inox nerūsējošais tērauds, melns str ¹⁾³⁾ (atvēršanas ar pogu opcija) C, D, E, F	gar. 180 cm gar. 160 cm gar. 120 cm gar. 60 cm
	Stienis KPL2, inox nerūsējošais tērauds, melns str ¹⁾³⁾ (atvēršanas ar pogu opcija) C, D, E, F	gar. 180 cm gar. 160 cm gar. 120 cm gar. 60 cm
	Stienis OP, inox nerūsējošais tērauds, melns str ³⁾ (atvēršanas ar pogu opcija) C, D, E, F	gar. 180 cm gar. 160 cm gar. 120 cm gar. 60 cm
	Stienis P6K, inox nerūsējošais tērauds, melns str ³⁾ (nav atvēršanas ar pogu opcijas) C, D, E, F	gar. 120 cm gar. 60 cm
	Radio poga durvju rokturim + radio relejs + elektriskā slēdzene ⁵⁾ vai Poga durvju rokturim + kontaktors + elektroinstalācija + elektriskā slēdzene ⁵⁾ C, D, E, F	
	2 x Radio poga durvju rokturim + radio relejs + elektriskā slēdzene ⁵⁾ vai 2 x Poga durvju rokturim + kontaktors + elektroinstalācija + elektriskā slēdzene ⁵⁾ E, F	
	JAUNUMS Pirkstu nospiedumu lasītājs ar Wi-Fi funkciju (vadības lietotne) + elektriskā slēdzene ⁵⁾ (tikai K35, KK35, KP durvju rokturiem)	
	JAUNUMS Bistabilā poga ar fona apgaismojumu. Izmanto, lai atspējotu pogu uz spiedpogas vilkšanas roktura ⁴⁾	
	JAUNUMS Bistabilā poga bez fona apgaismojuma. Izmanto, lai atspējotu pogu uz vilkšanas roktura ar spiedpogu un ieslēgtu/izslēgtu mainīgās caurspīdības stiklu ⁴⁾	
Pogas apgaismojums (pieejams K35, KK35 un KP modeļiem). Iekļauts krāsas sensors.		

¹⁾ Stienis pēc izmēra par papildu maksu.

²⁾ Modeļiem BIENE 1, BIENE 2, LUTTER 1, LUTTER 2, KELLA 1, KELLA 2 un KELLA 3 ir ierobežojumi entablatūras izvēlē - sīkāku informāciju skatīt pasūtījuma panelī.













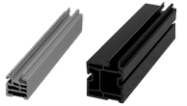

³⁾ Atskirai uzsakoma rankena: tik su radijo mygtuku – papildomas mokestis, tik su tradīcinu mygtuku – papildomas mokestis.

⁴⁾ Poga ir uzstādīta uz durvju rāmja slēdzene pusē. Ja ir izvēlēta opcija atspējot pogu rokturī un mainīgas caurspīdības stiklā, divas pogas tiks uzstādītas viena virs otras. Poga mainīgas caurspīdības stiklam nav obligāta. Ja klients to neizvēlas, kabeli tiks ievilkti atsevišķi, piemēram, pie gaismas slēdža sienas kārbā. Mēs neizmantojam pogas pie tērauda durvju rāmja, tās ir pieejamas tikai alumīnija durvju rāmim.

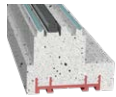
⁵⁾ Elektriskā pretvārta cena B2B panelī ir iekļauta piedāvājuma veidošanas laikā durvju cenā.

PIEDERUMI

PIEDERUMI PAR PAPILDU MAKSU













	Aluminiya aploda durvīm THERMO 78 un THERMO 64 (durvju THERMO HOT 88 un THERMO HOT 78 standarta aprīkojums)
	aluminiya leņķa profils durvju savienošanai ar sānu stikla paneli 90 grādu leņķī (viena vertikāle)
	Rāmja paplašinājums 30 mm pieejams konstrukcijai THERMO HOT 88 28 mm pieejams konstrukcijām THERMO 64, THERMO 78 un THERMO HOT 78
	Āķa un bultu daudzpunktu slēdzene un pretplāksne (tikai aluminiya aplodai) melnā krāsā. Pieejamas tikai no augstuma Hc = 1980 mm
	platleņķa durvju actiņa, kas uzstādīta 1500 mm +/- 30 mm augstuma no apakšas (melnā, inox, vecā zelta krāsa)
	Nolaižamā blīve
	PVC zemsliekšņa paplašinājums, kas izmantojams durvīs un sānu stikla paneļos (piestiprināmi vai pieskrūvējami), augst. 20 mm un 35 mm, biez. 120 cm
JAUNUMS	
	Pamatnes paplašinājums ERKARYT ¹⁾ durvīm, augstums no 30 līdz 300 mm, garums 120 cm
	Pamatnes paplašinājums ERKARYT ¹⁾ sānu apgaismojumam, augstums no 30 līdz 300 mm, garums 120 cm
	Pamatnes paplašinājums ERKARYT ¹⁾ sānu apgaismojumam, augstums no 30 līdz 300 mm, garums 60 cm
JAUNUMS	
	Pamatnes paplašinājums ERKANIT ²⁾ durvīm, augstums no 30 līdz 300 mm, garums 120 cm
	Pamatnes paplašinājums ERKANIT ²⁾ sānu apgaismojumam, augstums no 30 līdz 300 mm, garums 120 cm
	Pamatnes paplašinājums ERKANIT ²⁾ sānu apgaismojumam, augstums no 30 līdz 300 mm, garums 60 cm
	Baldahīns iekšpusē atveramām durvīm sudraba (anodēts F9) un melnā krāsā (jāuzstāda uzstādītājam)
	Līme BOSTIK zemsliekšņa paplašinājums, pelēkā krāsā, 430 g
	Izplešanās lente 28 mm, 5 m rullis, izplešanās no 7 līdz 15 mm
	Lente siltai uzstādīšanai 100 mm, 1 gm garums
	Automātiska daudzpunktu slēdzene kopā ar pretplāksni (tikai aluminiya aploda). Automātisko slēdzeni var izmantot tikai kopā ar aluminiya durvju rāmi un rokturi, kas izgatavots, izmantojot THERMO HOT tehnoloģiju. To nav pieejams izmantot durvīs ar rokturi, elektrisko pretplāksni un augšējo slēdzeni.
	Dekoratīvs leņķis melnā vai nerūsējošā tērauda krāsā, kas standarta versijā tiek izmantots durvju vērtnes slēgšanas pusē tikai durvīm ar dekoru DABISKAIS OZOLS un ŠĶĒRSVIRZIENA DABISKAIS OZOLS. Pārējos dekoros tas ir pieejams kā bezmaksas opcija, bet tikai durvju komplektācijā. Pirkšana kā atsevišķs elements pašam montāžai ir maksas pakalpojums.

¹⁾ augstas kvalitātes ekstrudēta un ekspandēta polistirola materiāls, kura parametri ir salīdzināmi ar KLINARYT® materiālu (reģistrēta ražotāja Klīnar Sp. z o.o. preču zīme)

²⁾ augstas kvalitātes kompozītmateriāls uz poliuretāna bāzes, kura parametri ir salīdzināmi ar PURENIT® materiālu (reģistrēta ražotāja Puren GmbH preču zīme)

PIEDERUMI

PIEDERUMI PAR PAPILDU MAKSU

	<p>Elektromotoriskā daudzpunktu slēdzene ROTO SAFE ENEO "četri vienā" (vadības ar tastatūru ar PIN kodu, viedtālruni ar Bluetooth funkciju, pirkstu nospiedumu, RFID karti vai piekariņu iespēja). Slēdzene standartā ir panikas aizsardzībai, t. i., kad vien no iekšpuses tiek nospiests rokturis, durvis atveras automātiski (pat ja tās ir aizslēgtas ar ieliktņi).</p> <p>C</p>
	<p>ErkadoSmart inteligētais bezklases ieliktņis melnā krāsā.³⁾ Atvēršana: PIN kods, RFID karte vai TTlock lietotne.</p> <p>A, C, E</p>
	<p>ErkadoSmart inteligētais bezklases ieliktņis melnā krāsā.³⁾ Atvēršana: pirkstu nospiedums, RFID karte vai TTlock lietotne.</p> <p>A, C, E</p>
	<p>JAUNUMS ERKADO SMART rokturis pieejams tikai ar automātisko slēdzeni, atstarpe 92 mm³⁾</p> <p>A</p> 
	<p>Elektriskā pretplāksne ar rullja/dienas-nakts funkciju (tikai ar alumīnija aplodu)</p>
	<p>Barošanas bloks elektriskajai pretplāksnei</p> <p>C, D, E, F</p>
	<p>Melsn herkons, kas pieejams tikai durvīm ar alumīnija aplodu</p>
	<p>Sudraba krāsas⁴⁾ vai melns pleca durvju aizvērējs (nav pieejams ar tērauda rāmi). Durvju aizvērējs ir nepieciešams tikai elektriskās pretplāksnes izmantošanas gadījumā. Opcija par papildu maksu: durvju vērtnes atvēršanas bloķētājs²⁾.</p> <p>C, D, E, F</p>
	<p>Sudraba krāsas⁴⁾ vai melns slīdes durvju aizvērējs ar atvēršanas atbalstu un atvēršanas ierobežotāju. Durvju aizvērējs ir nepieciešams tikai elektriskās pretplāksnes izmantošanas gadījumā. Opcija par papildu maksu: regulējama durvju vērtnes atvēršanas bloķētājs¹⁾.</p> <p>C, D, E, F</p>
	<p>Slēptais durvju⁴⁾⁵⁾ aizvērējs ar atvēršanas palīgierīci, atvēršanas ierobežotāju un atvēršanas bloķētājs¹⁾ (tikai durvis THERMO HOT 88 un THERMO HOT 78). Durvju aizvērējs ir nepieciešams tikai elektriskās pretplāksnes izmantošanas gadījumā.</p> <p>C, D, E, F</p>
	<p>Komplekts tērauda durvju kopšanai: aktīvās tīrīšanas putas un kopšanas silikons ar 400 ml tilpumu</p>

¹⁾ Bloķētājs ļauj droši pieturēt durvju vērtņi tieši nepieciešamajā pozīcijā pie atvēršanas leņķa no aptuveni 80 grādiem līdz 120 grādiem.

²⁾ Bloķētājs tikai pie 90 grādi atvēršanas leņķa.

³⁾ Ja tiek izmantots ErkadoSmart ieliktņi vai ERKADO SMART rokturi, durvis neatbilst RC2 klasei pret ielausanos. ERKADO SMART rokturis pieejams tikai THERMO HOT tehnoloģijai. Roktura lietojumprogramma: TTlock.

⁴⁾ Iespēja pasūtīt tikai pastiprinājumu durvju aizvērējam (uzstādīts durvju vērtņē) par papildus samaksu.

⁵⁾ Ja tiek izmantots, augšējais rāmis vērtņē ir izgatavots no līmēta koka, nevis kompozīta.

Durvis jāaizsargā no saules statu un tiešu nokrišņu iedarbību ar nagu.

Naga platumam ir jābūt ne mazākam par kopējo durvju platumu plus viens metrs. Dziļumam — ne mazākam par vienu metru. Sīkāku informāciju skatīt durvju uzstādīšanas instrukcijā.

Garantijas karte un uzstādīšanas instrukcija ir pievienotas izstrādājumam. Šis katalogs ir ilustratīvs informatīvais materiāls un ietver informāciju par pašreizējām cenām un izstrādājumu pieejamību. Ražotājs patur tiesības mainīt cenas un pieejamās preces bez iepriekšēja paziņojuma.

Krāsu paraugi var atšķirties no šajā katalogā parādītajiem. Salīdziniet krāsas ar oriģinālajiem krāsu paraugiem, kas ir pieejami pie mūsu izplatītājiem. Attēliem katalogā ir ilustratīvs raksturs un dažādu durvju vērtņu platumu gadījumā ir iespējamas citas atsevišķu elementu izmēru proporcijas. Mēs paturam tiesības uz drukas kļūdas. Katalogs nav piedāvājums tiesību aktu izpratnē un tiek publicēts vienīgi informatīvos nolūkos. Izdevums I/2026/A ir spēkā no 1.01.2026.

Durvju izvēle ir jāveic, pamatojoties uz objekta tehnisko projektu, kas izstrādāts, ievērojot spēkā esošos standartus un tiesību aktu noteikumus un ņemot vērā lietošanas intensitāti un apstākļus. Uzņēmums ERKADO piedāvā vairākus variantus, taču atstāj to izvēli Pircēja ziņā, jo tikai Pircējs vai persona, kas darbojas viņa vārdā, zina pasūtītā izstrādājuma pielietojumu un lietošanas apstākļus. Apstiprinājumus un sertifikātus var lejupielādēt tīmekļa vietnē www.erkado.pl.



ERKADO Sp. z o.o.

Gościeradów-Folwark
Osiedle POM 8
23-275 Gościeradów
POLIJA
NIP Nr. 7151942790

e-pasts: biuro@erkado.pl
www.erkado.pl

PĀRBAUDIET CENAS

TĒRAUDA DURVIS

IEKŠĒJĀS DURVIS



TĒRAUDA DURVIS

DROŠĪBA • SILTUMEFEKTIVĪTĀTE • NOTURĪBA



DROŠĪBA

aizsardzības pret ielaušanos
RC2 klase



Ud $\leq 0,6 \text{ W}/(\text{m}^2\text{K})$

SILTUMEFEKTIVĪTĀTE

atbilst programmas "Tīrs gaiss"



NOTURĪBA

augsta izturība pret laika
apstākļu iedarbību