

The logo for ERKADO, featuring a stylized 'E' symbol followed by the brand name in a bold, sans-serif font.

les portes sont notre monde

**PORTES EN ACIER**  
**CATALOGUE**  
**2025/2026**

Édition 1/2026/A  
est valable à partir du 1.01.2026

FR/EUR



SINGEN 6 en finition LABEL BLACK STR, en placage ANTHRACITE SOYEUX avec surface mate.

## **ERKADO**

Nous fabriquons des portes depuis près de 50 ans. Au cours de cette période, nous sommes passés d'une petite menuiserie qui fabriquait des produits en bois pour répondre aux besoins populations de la région à l'un des leaders du marché des portes en Pologne. Dans notre usine de 50.000 mètres carrés, nous utilisons des machines conçues spécialement pour nous et basées sur une technologie de pointe. La production annuelle est d'environ 750.000 vantaux de portes, qui trouvent des acheteurs satisfaits dans diverses parties du monde. Nos produits sont connus avant tout pour leur haute qualité et leur design attrayant et polyvalent.

Chaque commande est importante pour nous, qu'il s'agisse d'une petite commande pour une seule porte ou d'une com-

mande que nous réalisons pour de gros clients. Nous pensons que c'est la bonne façon de devenir un producteur de plus en plus performant.

Les portes en acier sont le dernier produit d'Erkado. Elles sont créées à l'aide d'une technologie exclusive sur une ligne de production moderne configurée individuellement.

Nous transformons nos idées et nos concepts en produits réels qui nous testons pour vérifier leurs performances et leurs capacités. Nous sommes convaincus que ces efforts aboutissent à des produits qui procurent un sentiment de confort et de sécurité. Nous espérons que vous éprouverez le même sentiment lorsque vous achèterez nos portes.

# TABLE DES MATIÈRES

COLORIS .....	4								
COLLECTION DE PORTES .....	5								
TYPES DE CONSTRUCTION DE PORTES .....	11								
<table border="1"> <tr> <td>THERMO HOT</td> <td>88</td> </tr> <tr> <td>THERMO HOT</td> <td>78</td> </tr> <tr> <td>THERMO</td> <td>78</td> </tr> <tr> <td>THERMO</td> <td>64</td> </tr> </table>	THERMO HOT	88	THERMO HOT	78	THERMO	78	THERMO	64	12
THERMO HOT	88								
THERMO HOT	78								
THERMO	78								
THERMO	64								
	14								
	16								
	18								
TYPES DE FINITION .....	20								
MODÈLES DE PORTES :									
HORN .....	23								
LANGEN <b>NOUVEAUTÉ</b> .....	24								
TREBUR <b>NOUVEAUTÉ</b> .....	26								
ARENDALE <b>NOUVEAUTÉ</b> .....	28								
WELS .....	30								
BAZYLEA .....	31								
LAHTI <b>NOUVEAUTÉ</b> .....	32								
HELMOND <b>NOUVEAUTÉ</b> .....	33								
UTRECHT <b>NOUVEAUTÉ</b> .....	34								
FRYBURG .....	35								
LEIMEN .....	36								
AMBERG .....	37								
LINDEN .....	38								
MURTER .....	39								
ROTTERDAM .....	40								
EBERN .....	41								
WIENER .....	42								
SION .....	43								
SINGEN .....	44								
SELTERS .....	45								
SAMEDAN .....	46								
RODING .....	47								
MELK .....	48								
LUCERNA .....	49								
KREBEN .....	50								
LEOBEN .....	51								
ALTA <b>NOUVEAUTÉ</b> .....	52								
LUTTER .....	54								
BIENE .....	55								
KELLA .....	56								
SOLID .....	57								
PÉRMEABILITÉ THERMIQUE .....	58								
IMPOSTES .....	62								
INFORMATIONS TECHNIQUES:									
CADRES .....	59								
DIMENSIONS DE LA PORTE .....	60								
DIMENSIONS DU VITRAGE À L'INTÉRIEUR DU PANNEAU DÉCORATIF .....	64								
TYPES D'OUVERTURE .....	65								
ACCESSOIRES .....	66								

# COLORIS

Nos portes sont fabriquées en tôle d'acier et protégées par un placage en PVC. Choisissez une couleur qui mettra votre porte en valeur.

## PLACAGE PVC

Il s'agit d'un produit spécialement conçu pour une utilisation en extérieur. Le placage en PVC se caractérise par sa grande résistance aux conditions climatiques variables et aux rayons UV. Une texture adaptée au motif décoratif crée un produit de haute valeur esthétique.

**5** ans de **GARANTIE SUR LES PLACAGES**<sup>2)</sup>

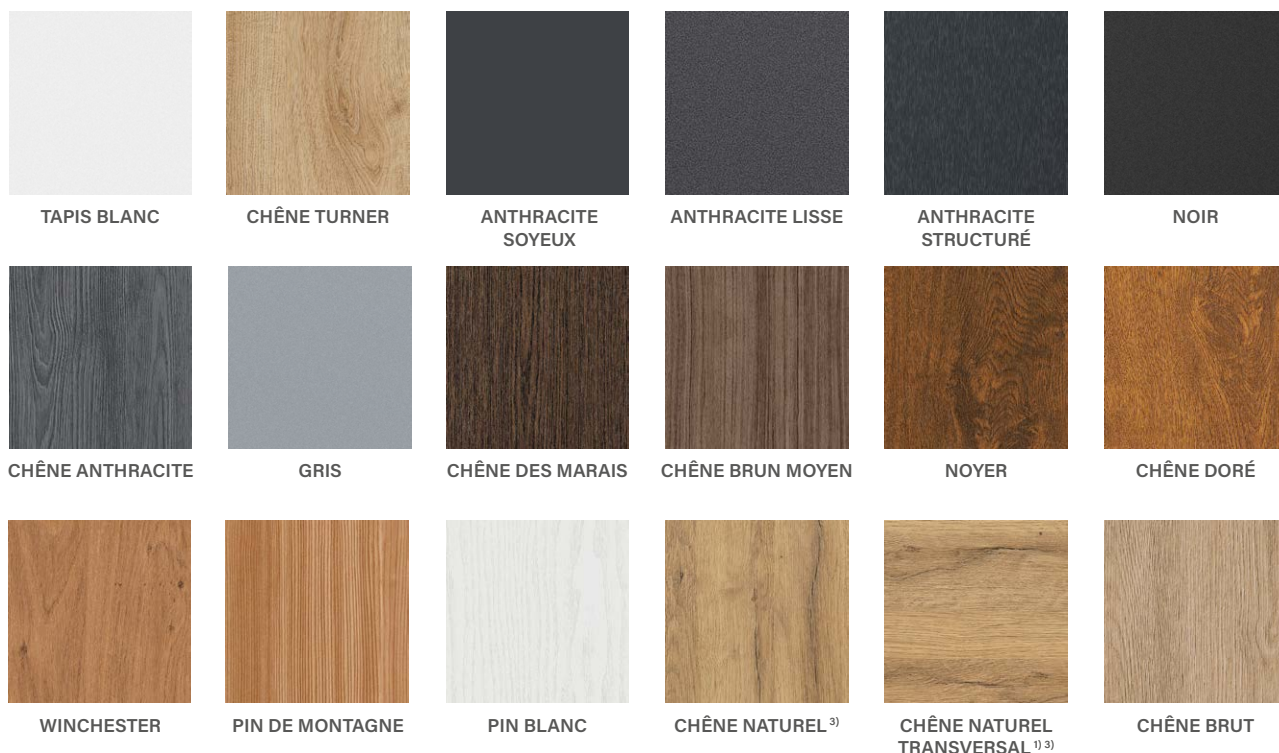

## CADRES



## VITRAGE



<sup>1)</sup> Le coloris CHÊNE NATUREL TRANSVERSAL est utilisé uniquement sur le battant. Le cadre est disponible en coloris CHÊNE NATUREL.

<sup>2)</sup> Se réfère à la résistance aux rayons UV conformément aux exigences spécifiées dans le bon de garantie.

<sup>3)</sup> Décor disponible uniquement avec une cornière décorative (noire ou inox) sur le rebord du vantail côté serrure. (ne s'applique pas aux modèles LANGEN 2, 7, 9 et 11, BAZYLEA 2, LEIMEN 3 et 5).

<sup>4)</sup> Une variation de la pression atmosphérique peut entraîner une légère déformation de l'image réfléchie dans un miroir vénitien.

<sup>5)</sup> Vitrage à transparence variable. Ce changement est obtenu en appliquant un courant basse tension au verre. Sans courant, le verre apparaît opaque et blanc ou gris. Il est activé par un bouton monté sur le cadre de la porte (en supplément) ou par un bouton, par exemple, sur l'éclairage. Lorsque le verre est transparent, il présente une délicate lueur blanche ou grise. Pour des raisons techniques d'impression, les couleurs présentées peuvent différer de celles sur les photos. Il est conseillé de comparer la couleur avec un nuancier disponible chez votre revendeur.

# COLLECTION DE PORTES

## SÉRIE HORN

p. 23



HORN 1

HORN 2

HORN 4

HORN 5

## SÉRIE LANGEN

p. 24

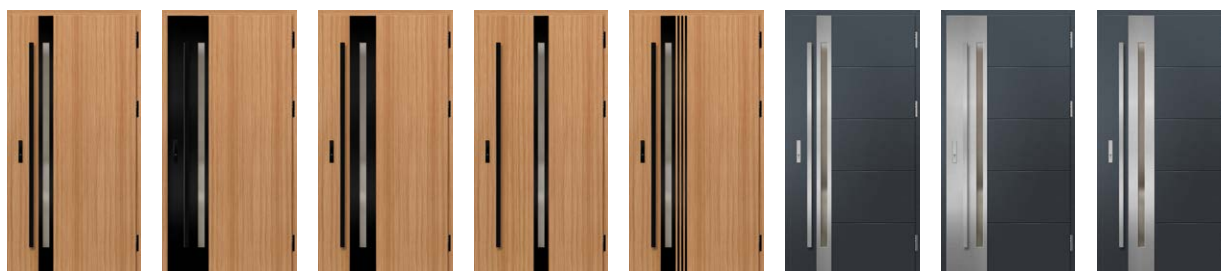

LANGEN 1

LANGEN 2

LANGEN 3

LANGEN 4

LANGEN 5

LANGEN 6

LANGEN 7

LANGEN 8



LANGEN 9

LANGEN 10

LANGEN 11

LANGEN 12

**NOUVEAUTÉ**

## SÉRIE TREBUR

p. 26

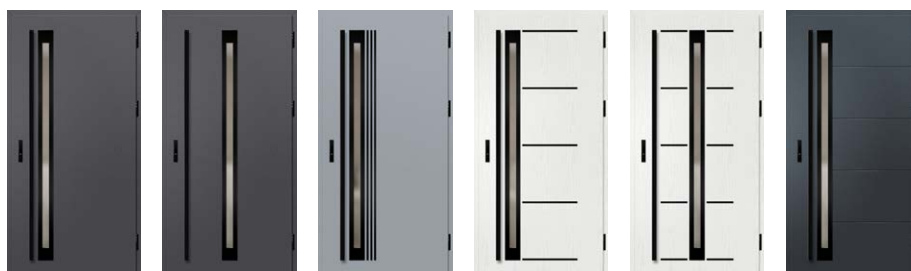

TREBUR 1

TREBUR 2

TREBUR 4

TREBUR 7

TREBUR 8

TREBUR 10



TREBUR 11

TREBUR 12

TREBUR 13

TREBUR 14

**NOUVEAUTÉ**

# COLLECTION DE PORTES

## SÉRIE ARENDAL

p. 28



ARENDAL 1

ARENDAL 2

ARENDAL 3

ARENDAL 4

ARENDAL 5

ARENDAL 6

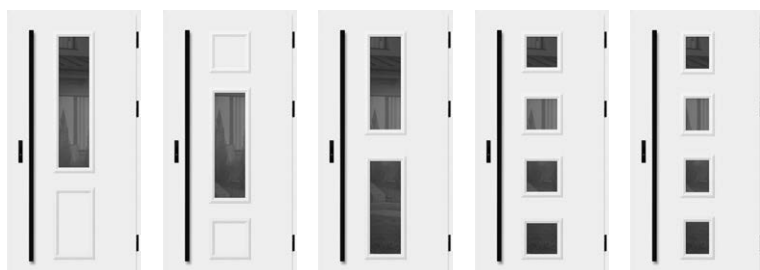

ARENDAL 7

ARENDAL 8

ARENDAL 9

ARENDAL 10

ARENDAL 11

**NOUVEAUTÉ**

## SÉRIE WELS

p. 30



WELS 1

WELS 2

WELS 3

WELS 4

WELS 5

WELS 7

## SÉRIE BAZYLEA

p. 31



BAZYLEA 1

BAZYLEA 2

BAZYLEA 3

BAZYLEA 4

BAZYLEA 5

## SÉRIE LAHTI

p. 32



LAHTI 1

LAHTI 2

LAHTI 3

LAHTI 4

LAHTI 5

LAHTI 6

**NOUVEAUTÉ**

# COLLECTION DE PORTES

## SÉRIE HELMOND

p. 33 **NOUVEAUTÉ**

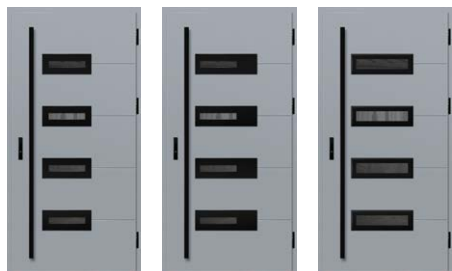

HELMOND 1

HELMOND 2

HELMOND 3

## SÉRIE UTRECHT

p. 34 **NOUVEAUTÉ**



UTRECHT 1

UTRECHT 2

UTRECHT 3

UTRECHT 4

UTRECHT 5

## SÉRIE FRYBURG

p. 35



FRYBURG 3

FRYBURG 4

FRYBURG 5

FRYBURG 6

## SÉRIE LEIMEN

p. 36



LEIMEN 1

LEIMEN 2

LEIMEN 3

LEIMEN 4

LEIMEN 5

## SÉRIE AMBERG

p. 37



AMBERG 1

AMBERG 2

AMBERG 3

AMBERG 4

MODÈLE DÉPOSÉ

**ERKADO**

No 008724926-0001

# COLLECTION DE PORTES

## SÉRIE LINDEN

p. 38



LINDEN 1

LINDEN 2

LINDEN 3

LINDEN 4

LINDEN 5

LINDEN 6

MODÈLE DÉPOSÉ

**ERKADO**

No 008724926-0002  
No 008724926-0003  
No 008724926-0004

## SÉRIE MURTER

p. 39



MURTER 1

MURTER 2

MURTER 3

MURTER 4

MURTER 5

MURTER 6

MODÈLE DÉPOSÉ

**ERKADO**

No 008724926-0005  
No 008724926-0006  
No 008724926-0007

## SÉRIE ROTTERDAM

p. 40



ROTTERDAM 1

ROTTERDAM 2

ROTTERDAM 3

ROTTERDAM 4

## SÉRIE EBERN

p. 41

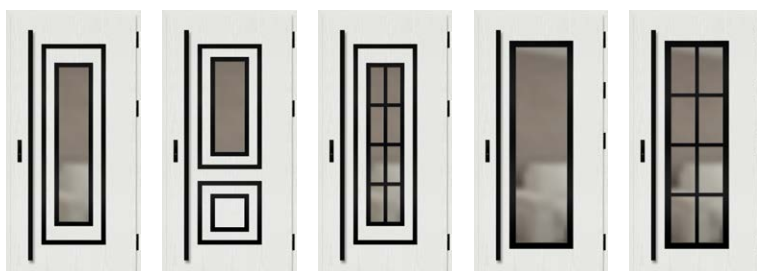

EBERN 1

EBERN 2

EBERN 3

EBERN 4

EBERN 5

## SÉRIE WIENER

p. 42



WIENER 1

WIENER 2

WIENER 3

## SÉRIE SION

p. 43



SION 1

SION 2

# COLLECTION DE PORTES

## SÉRIE SINGEN

p. 44



SINGEN 1

SINGEN 2

SINGEN 3

SINGEN 4

SINGEN 5

SINGEN 6

## SÉRIE SELTERS

p. 45

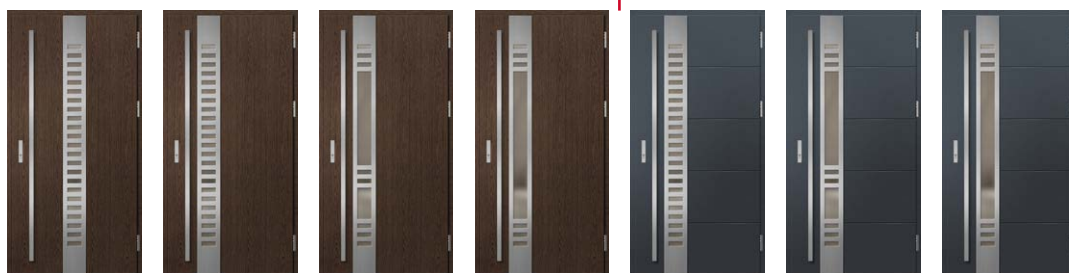

SELTERS 1

SELTERS 2

SELTERS 3

SELTERS 4

SELTERS 5

SELTERS 6

SELTERS 7

MODÈLE DÉPOSÉ

**ERKADO**

No 008724926-0008

No 008724926-0009

No 008724926-0010

## SÉRIE SAMEDAN

p. 46



SAMEDAN 1

SAMEDAN 2

SAMEDAN 3

SAMEDAN 4

SAMEDAN 5

## SÉRIE RODING

p. 47



RODING 1

RODING 2

## SÉRIE MELK

p. 48



MELK 1

MELK 2

## SÉRIE LUCERNA

p. 49

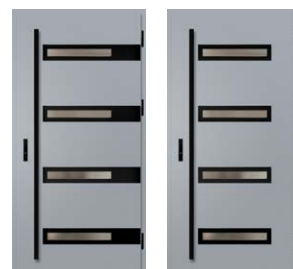

LUCERNA 1

LUCERNA 2

## SÉRIE KREBEN

p. 50



KREBEN 1

KREBEN 2

## SÉRIE LEOBEN

p. 51



LEOBEN 1

LEOBEN 2

LEOBEN 3

LEOBEN 4

# COLLECTION DE PORTES

## SÉRIE ALTA

p. 52

**NOUVEAUTÉ**

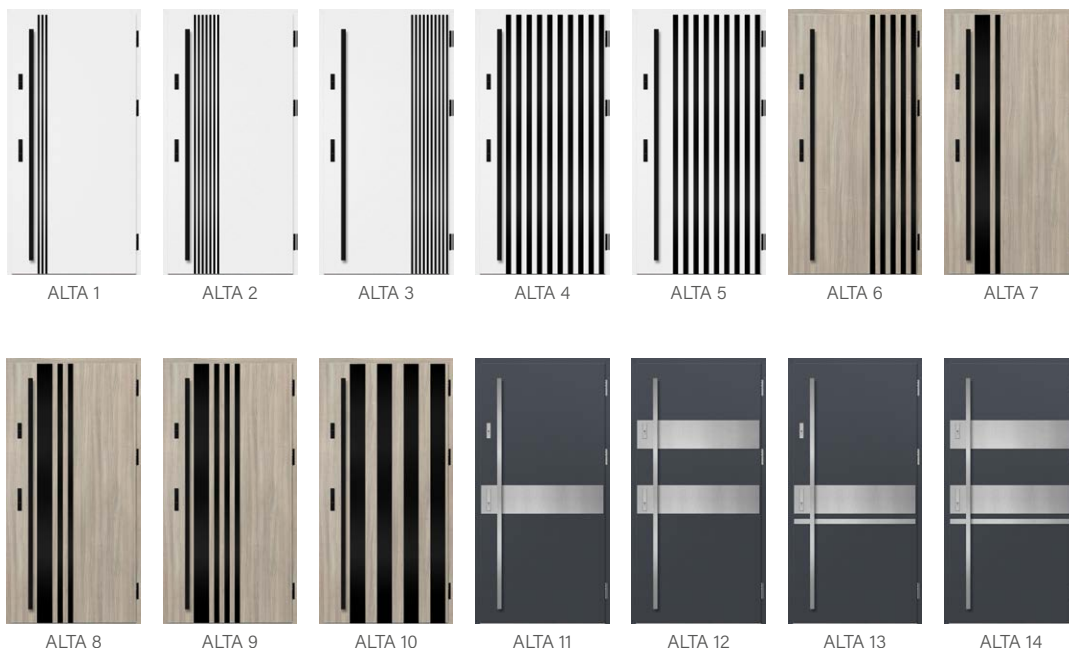

## SÉRIE LUTTER

p. 54



## SÉRIE BIENE

p. 55



## SÉRIE KELLA

p. 56



## SÉRIE SOLID

p. 57



# TYPES DE CONSTRUCTION

88  
THERMO HOT

## THERMO HOT 88

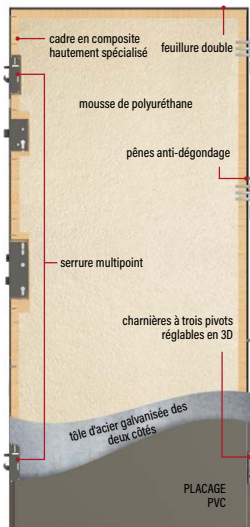

ISOLATION THERMIQUE  
 $U_d=0,60 \text{ W/(m}^2\text{K)}^{-1}$



ÉPAISSEUR DU VANTAIL  
88 mm

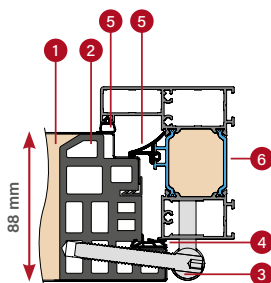

CADRE EN ALUMINIUM

78  
THERMO HOT

## THERMO HOT 78

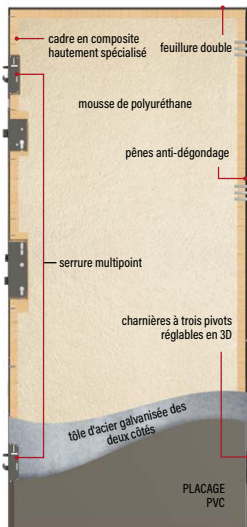

ISOLATION THERMIQUE  
 $U_d=0,63 \text{ W/(m}^2\text{K)}^{-1}$



ÉPAISSEUR DU VANTAIL  
78 mm

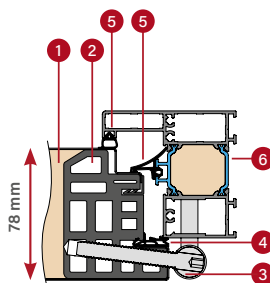

CADRE EN ALUMINIUM

78  
THERMO

## THERMO 78

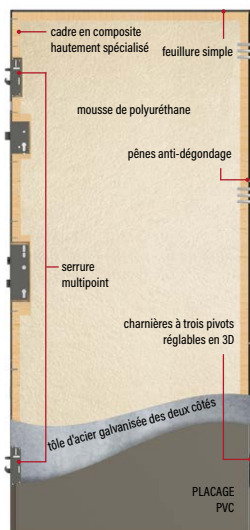

ISOLATION THERMIQUE  
 $U_d=0,64 \text{ W/(m}^2\text{K)}^{-1}$



ÉPAISSEUR DU VANTAIL  
78 mm

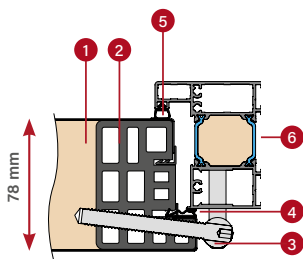

CADRE EN ALUMINIUM

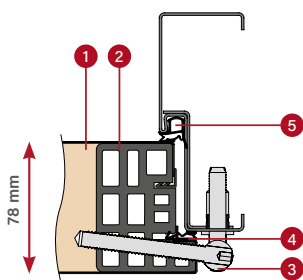

CADRE EN ACIER

64  
THERMO

## THERMO 64

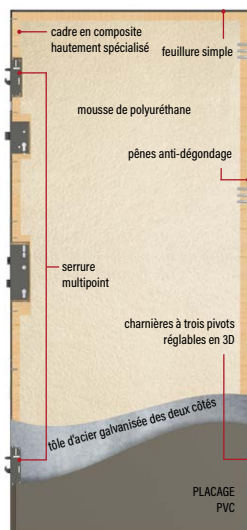

ISOLATION THERMIQUE  
 $U_d=0,77 \text{ W/(m}^2\text{K)}^{-1}$



ÉPAISSEUR DU VANTAIL  
64 mm

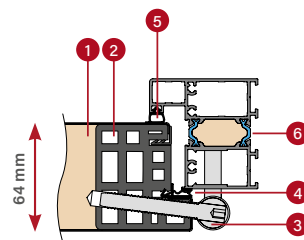

CADRE EN ALUMINIUM

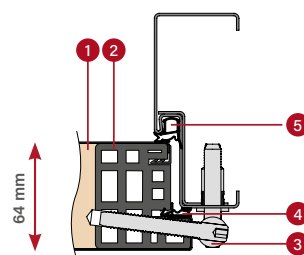

CADRE EN ACIER

- 1 remplissage en mousse
- 2 cadre en composite hautement spécialisé résistant aux conditions météorologiques difficiles
- 3 charnière
- 4 joint de battant
- 5 joint de cadre
- 6 barrière d'isolation thermique du cadre en aluminium

**NOUVEAUTÉ**

\* Uniquement pour les portes pleines, sans vitrage, aux dimensions de référence de 1230 x 2180 mm avec cadre en aluminium (voir page 58 pour plus de détails).

# PORTE THERMO HOT 88



isolation thermique  
Ud=0,60 w/ (m²K) <sup>1)</sup>

## ÉQUIPEMENT STANDARD ET MOYENNANT UN SUPPLÉMENT DE PRIX



**S**

tête complète avec réglage de lapression

**S**

serrure multipoint

**D**

serrure multipoints avec serrure supérieure

**NOUVEAUTÉ** LAHTI 2, chêne naturel, LABEL BLACK STR

**S**

équipement standard inclus dans le prix de la porte

**D**

en option, moyennant un supplément de prix

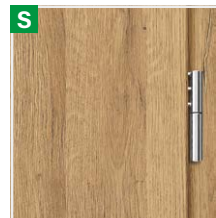

trois charnières à trois pivots réglables en 3D, cache charnières en couleur noire, argent ou vieil or



cadre en aluminium



joint de bas de porte<sup>3)</sup>

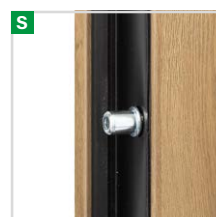

4 pènes anti-dégondage



seuil en aluminium avec isolation thermique et quatrième feuillure dans la partie inférieure du vantail

<sup>1)</sup> Uniquement pour les portes pleines, sans vitrage, aux dimensions de référence de 1230 x 2180 mm avec cadre en aluminium.

<sup>2)</sup> Les portes vitrées doivent être équipées d'un vitrage RC2 pour être classées RC2, moyennant un supplément de prix. La porte n'est pas conforme à la classe RC2 lorsqu'elle est équipée d'un insert ErkadoSmart.

<sup>3)</sup> En cas d'utilisation d'un joint tombant, le montant inférieur est fabriqué en bois collé.

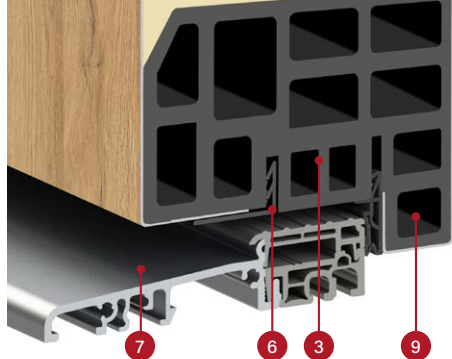

section du vantail THERMO HOT 88 avec et sans joint de bas de porte, seuil en aluminium



## STRUCTURE :

- 1 vantail de porte rempli de mousse de polyuréthane (PUR)
- 2 revêtement du battant en tôle d'acier galvanisé de 0,6 mm d'épaisseur, revêtu d'un placage en PVC résistant aux UV
- 3 cadre en composite hautement spécialisé résistant aux conditions météorologiques difficiles **NOUVEAUTÉ**
- 4 charnière à trois pivots réglables en 3D
- 6 bande de recouvrement pour une finition esthétique
- 7 seuil en aluminium avec isolation thermique
- 8 le joint de bas de porte (en option, moyennant un supplément de prix) assure une étanchéité supplémentaire de la porte dans la zone du seuil. Dans ce cas, le bas du vantail est fabriqué en bois collé.
- 9 la feuillure de seuil (dite quatrième feuillure) améliore sensiblement l'étanchéité de la porte sur toute la circonférence du vantail
- 10 cache charnières en aluminium en couleur noir, argent ou vieil or
- 11 cadre en aluminium avec rupture de pont thermique pour une meilleure isolation thermique
- 12 joint central du cadre
- 13 joint d'étanchéité du cadre et du vantail
- 14 rembourrage XPS à haute isolation

## ÉQUIPEMENT DE SÉRIE :

1. Vantail de porte avec feuillure sur quatre côtés, avec cadre en composite hautement spécialisé **NOUVEAUTÉ**, rempli de mousse PUR, équipé de :
  - 3 charnières réglables en 3D et cache charnières
  - 4 pènes anti-dégondage
  - une serrure multipoints à crochets et pivots, à 3 points d'ancrage, disponible en couleur argent en série ou en couleur noire moyennant un supplément de prix
  - couvertures.
2. Cadre en aluminium, peint en noir et avec revêtement en couleur du vantail, équipé d'un seuil en aluminium avec isolation thermique et d'unetêtère complète avec réglage de la pression.
3. Vitrages à quatre panneaux équipé en série d'un cadre intercalaire noir aux paramètres d'isolation thermique améliorés.

section du cadre en aluminium pour le vantail THERMO HOT 88

-  épaisseur du vantail 88 mm
-  conformité à la norme WT25
-  efficacité énergétique
-  norme européenne d'évaluation de la conformité CE
-  parfaite pour les maisons passives

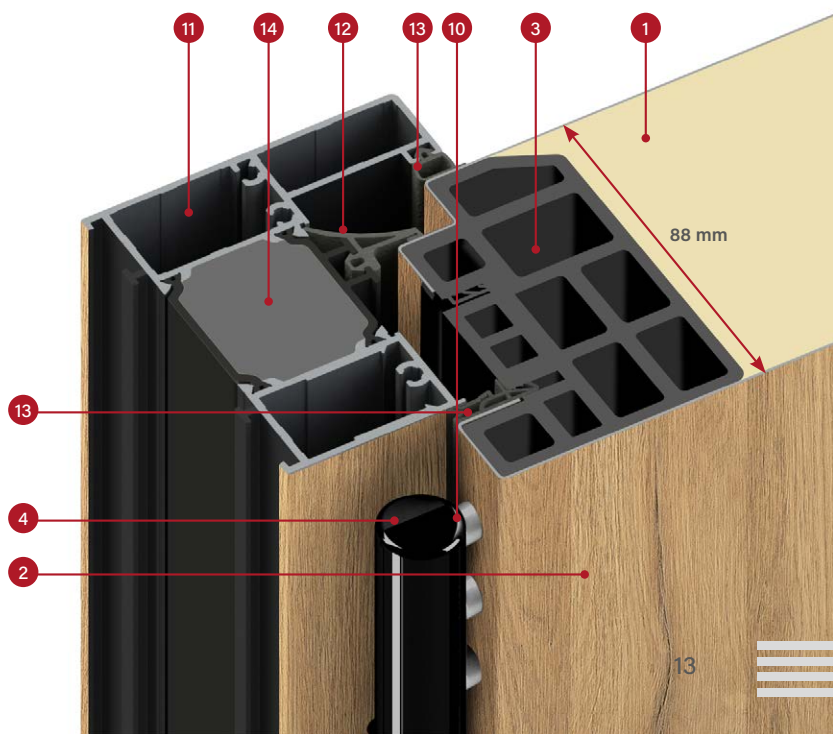

# PORTE THERMO HOT 78



isolation thermique  
Ud=0,63 w/ (m²K) <sup>1)</sup>

## ÉQUIPEMENT STANDARD ET MOYENNANT UN SUPPLÉMENT DE PRIX



**S**

tête complète avec réglage de lapression

**S**

serrure multipoint

**D**

serrure multipoints avec serrure supérieure

**NOUVEAUTÉ** UTRECHT 4, anthracite lisse, LABEL INOX

**S**

équipement standard inclus dans le prix de la porte

**D**

en option, moyennant un supplément de prix



trois charnières à trois pivots réglables en 3D, cache charnières en couleur noire, argent ou vieil or



cadre en aluminium

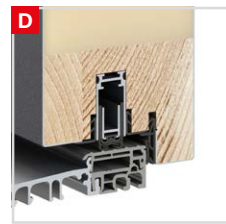

joint de bas de porte<sup>3)</sup>

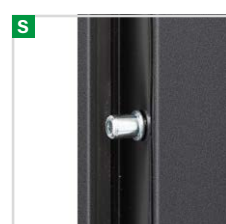

4 pènes anti-dégondage



seuil en aluminium avec isolation thermique et quatrième feuillure dans la partie inférieure du vantail

<sup>1)</sup> Uniquement pour les portes pleines, sans vitrage, aux dimensions de référence de 1230 x 2180 mm avec cadre en aluminium.

<sup>2)</sup> Les portes vitrées doivent être équipées d'un vitrage RC2 pour être classées RC2, moyennant un supplément de prix. La porte n'est pas conforme à la classe RC2 lorsqu'elle est équipée d'un insert ErkadoSmart.

<sup>3)</sup> En cas d'utilisation d'un joint tombant, le montant inférieur est fabriqué en bois collé.

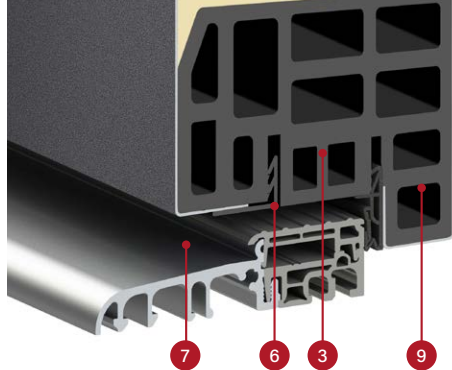

section du vantaill THERMO HOT 78 avec et sans joint de bas de porte, seuil en aluminium

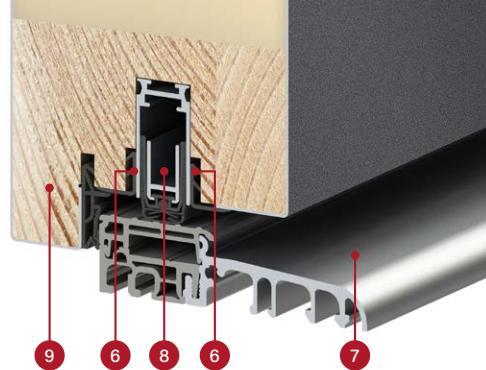

## STRUCTURE :

- 1 vantaill de porte rempli de mousse de polyuréthane (PUR)
- 2 revêtement du battant en tôle d'acier galvanisé de 0,6 mm d'épaisseur, revêtu d'un placage en PVC résistant aux UV
- 3 cadre en composite hautement spécialisé résistant aux conditions météorologiques difficiles **NOUVEAUTÉ**
- 4 charnière à trois pivots réglables en 3D
- 6 bande de recouvrement pour une finition esthétique
- 7 seuil en aluminium avec isolation thermique
- 8 le joint de bas de porte (en option, moyennant un supplément de prix) assure une étanchéité supplémentaire de la porte dans la zone du seuil. Dans ce cas, le bas du vantaill est fabriqué en bois collé.
- 9 la feuillure de seuil (dite quatrième feuillure) améliore sensiblement l'étanchéité de la porte sur toute la circonférence du vantaill
- 10 cache charnières en aluminium en couleur noir, argent ou vieil or
- 11 cadre en aluminium avec rupture de pont thermique pour une meilleure isolation thermique
- 12 joint central du cadre
- 13 joint d'étanchéité du cadre et du vantaill
- 14 rembourrage XPS à haute isolation

## ÉQUIPEMENT DE SÉRIE :

1. Vantaill de porte avec feuillure sur quatre côtés, avec cadre en composite hautement spécialisé **NOUVEAUTÉ**, rempli de mousse PUR, équipé de :
  - 3 charnières réglables en 3D et cache charnières
  - 4 pènes anti-dégondage
  - une serrure multipoints à crochets et pivots, à 3 points d'ancrage, disponible en couleur argent en série ou en couleur noire moyennant un supplément de prix
  - couvertures.
2. Cadre en aluminium, peint en noir et avec revêtement en couleur du vantaill, équipé d'un seuil en aluminium avec isolation thermique et d'une tête complète avec réglage de la pression.
3. Vitrages à quatre panneaux équipé en série d'un cadre intercalaire noir aux paramètres d'isolation thermique améliorés.



épaisseur du vantaill  
78 mm



conformité à la  
norme WT25



efficacité énergétique



norme européenne  
d'évaluation de la  
conformité CE



parfaite pour les maisons  
passives

section du cadre en aluminium pour le vantaill THERMO HOT 78

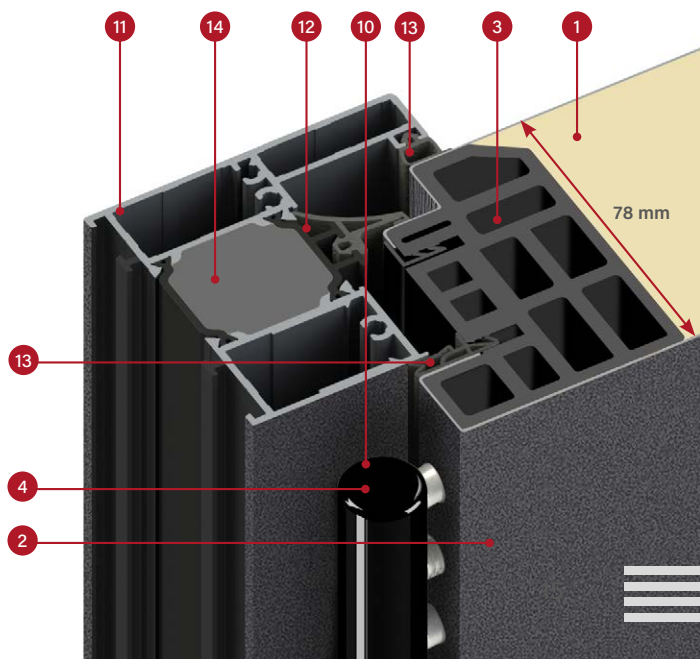

# PORTE THERMO 78



isolation thermique  
Ud=0,64 w/ (m²K) <sup>1)</sup>

## ÉQUIPEMENT STANDARD ET MOYENNANT UN SUPPLÉMENT DE PRIX



**S**

têteière complète avec réglage de la pression <sup>3)</sup>

**S**

serrure multipoints sans serrure supérieure

**D**

serrure multipoints avec serrure supérieure

**NOUVEAUTÉ** HELMOND 2, chêne naturel transversal, LABEL BLACK STR

**S**

équipement standard inclus dans le prix de la porte

**D**

en option, moyennant un supplément de prix



trois charnières à trois pivots réglables en 3D, cache charnières en couleur noire, argent ou vieil or

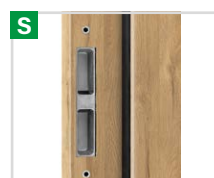

cadre en acier avec crochets réglables



cadre en aluminium



joint de bas de porte <sup>4)</sup>

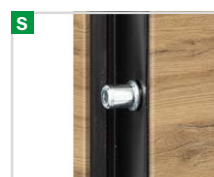

4 pènes anti-dégondage



seuil en aluminium avec isolation thermique et quatrième feuillure dans la partie inférieure du vantail

<sup>1)</sup> Uniquement pour les portes pleines, sans vitrage, aux dimensions de référence de 1230 x 2180 mm avec cadre en aluminium.

<sup>2)</sup> Les portes vitrées doivent être équipées d'un vitrage RC2 pour être classées RC2, moyennant un supplément de prix. La porte n'est pas conforme à la classe RC2 lorsqu'elle est équipée d'un insert ErkadoSmart.

<sup>3)</sup> Uniquement pour le cadre en aluminium. Pour le cadre en acier, la têteière complète n'est pas disponible.

<sup>4)</sup> En cas d'utilisation d'un joint tombant, le montant inférieur est fabriqué en bois collé.

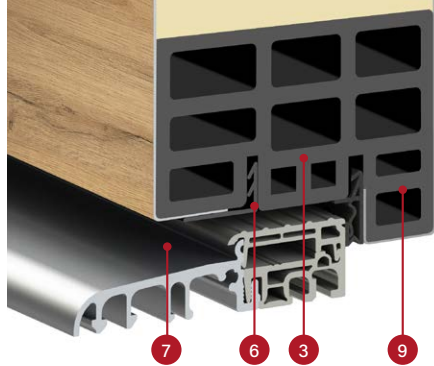

section du vantail THERMO 78 avec et sans joint de bas de porte, seuil en aluminium

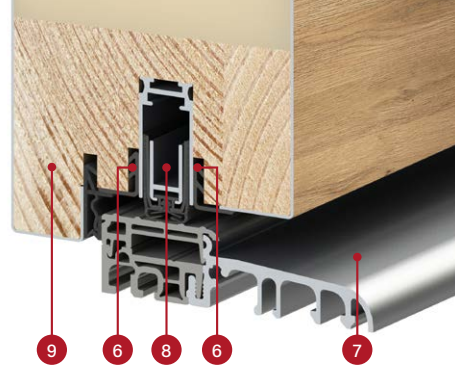

## STRUCTURE :

- 1 vantail de porte rempli de mousse de polyuréthane (PUR)
- 2 revêtement du battant en tôle d'acier galvanisé de 0,6 mm d'épaisseur, revêtu d'un placage en PVC résistant aux UV
- 3 cadre en composite hautement spécialisé résistant aux conditions météorologiques difficiles **NOUVEAUTÉ**
- 4 charnière à trois pivots réglables en 3D
- 6 bande de recouvrement pour une finition esthétique
- 7 seuil en aluminium avec isolation thermique
- 8 le joint de bas de porte (en option, moyennant un supplément de prix) assure une étanchéité supplémentaire de la porte dans la zone du seuil. Dans ce cas, le bas du vantail est fabriqué en bois collé.
- 9 la feuillure de seuil (dite quatrième feuillure) améliore sensiblement l'étanchéité de la porte sur toute la circonférence du vantail
- 10 cache charnières en aluminium en couleur noir, argent ou vieil or
- 11 cadre en aluminium (en option, moyennant un supplément de prix) avec rupture de pont thermique pour une meilleure isolation thermique (par rapport à un cadre en acier)
- 12 cadre en acier en tôle galvanisée de 1,5 mm d'épaisseur, dans la couleur de la porte ou dans une couleur choisie du nuancier
- 13 joint d'étanchéité du cadre et du vantail
- 14 rembourrage XPS à haute isolation

## ÉQUIPEMENT DE SÉRIE :

1. Vantail de porte avec feuillure sur quatre côtés, avec cadre en composite hautement spécialisé **NOUVEAUTÉ**, rempli de mousse PUR, équipé de :
  - 3 charnières réglables en 3D et cache charnières
  - 4 pènes anti-dégondage
  - une serrure multipoints à crochets et pivots, à 3 points d'ancrage, disponible en couleur argent en série ou en couleur noire moyennant un supplément de prix
  - couvertures.
2. Cadre en acier galvanisé, avec revêtement en couleur du vantail de la porte, équipé d'un seuil en aluminium avec isolation thermique
3. Vitrages à quatre panneaux équipé en série d'un cadre intercalaire noir aux paramètres d'isolation thermique améliorés.



épaisseur du vantail  
78 mm



conformité à la  
norme WT25



efficacité énergétique



norme européenne  
d'évaluation de la  
conformité CE



parfaite pour les maisons  
passives (avec cadre en  
aluminium)

section du cadre en acier pour le vantail THERMO 78

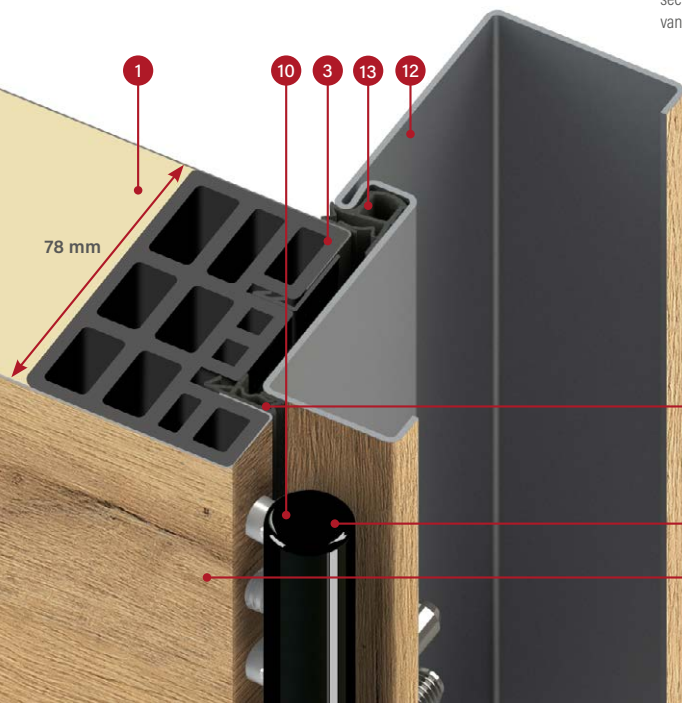

section du cadre en aluminium pour le vantail THERMO 78

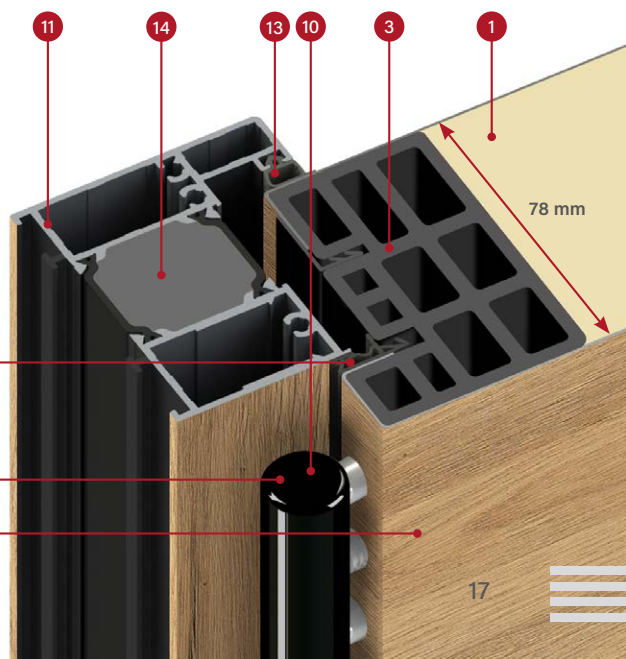

# PORTE THERMO 64

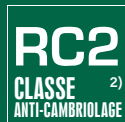

isolation thermique  
Ud=0,77 w/ (m²K) <sup>1)</sup>

## ÉQUIPEMENT STANDARD ET MOYENNANT UN SUPPLÉMENT DE PRIX



BAZYLEA 5, anthracite soyeux, LABEL INOX

**S**

têteière complète avec réglage de la pression <sup>3)</sup>

**S**

serrure multipoints sans serrure supérieure

**D**

serrure multipoints avec serrure supérieure

**S**

équipement standard inclus dans le prix de la porte

**D**

en option, moyennant un supplément de prix



trois charnières à trois pivots réglables en 3D, cache charnières en couleur noire, argent ou vieil or



cadre en acier avec crochets réglables



cadre en aluminium



joint de bas de porte <sup>4)</sup>

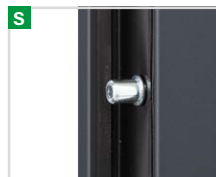

4 pènes anti-dégondage



seuil en aluminium avec isolation thermique et quatrième feuillure dans la partie inférieure du vantail

<sup>1)</sup> Uniquement pour les portes pleines, sans vitrage, aux dimensions de référence de 1230 x 2180 mm avec cadre en aluminium.

<sup>2)</sup> Les portes vitrées doivent être équipées d'un vitrage RC2 pour être classées RC2, moyennant un supplément de prix. La porte n'est pas conforme à la classe RC2 lorsqu'elle est équipée d'un insert ErkadoSmart.

<sup>3)</sup> Uniquement pour le cadre en aluminium. Pour le cadre en acier, la têteière complète n'est pas disponible.

<sup>4)</sup> En cas d'utilisation d'un joint tombant, le montant inférieur est fabriqué en bois collé.

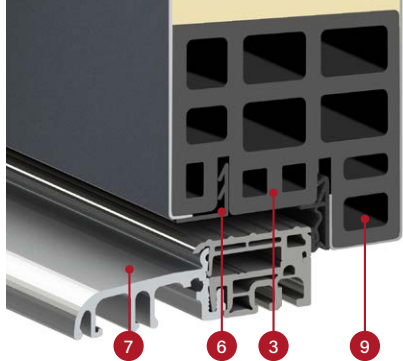

section du vantail THERMO 64 avec et sans joint de bas de porte, seuil en aluminium

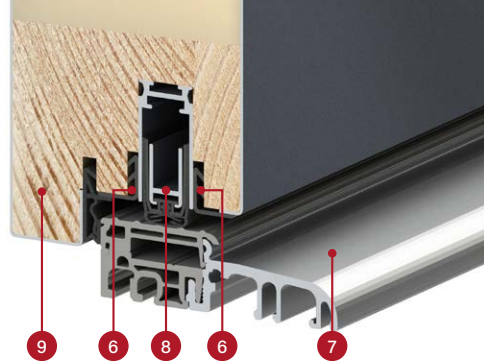

## STRUCTURE :

- 1 vantail de porte rempli de mousse de polyuréthane (PUR)
- 2 revêtement du battant en tôle d'acier galvanisé de 0,6 mm d'épaisseur, revêtu d'un placage en PVC résistant aux UV
- 3 cadre en composite hautement spécialisé résistant aux conditions météorologiques difficiles **NOUVEAUTÉ**
- 4 charnière à trois pivots réglables en 3D
- 6 bande de recouvrement pour une finition esthétique
- 7 seuil en aluminium avec isolation thermique
- 8 le joint de bas de porte (en option, moyennant un supplément de prix) assure une étanchéité supplémentaire de la porte dans la zone du seuil. Dans ce cas, le bas du vantail est fabriqué en bois collé.
- 9 la feuillure de seuil (dite quatrième feuillure) améliore sensiblement l'étanchéité de la porte sur toute la circonférence du vantail
- 10 cache charnières en aluminium en couleur noir, argent ou vieil or
- 11 cadre en aluminium (en option, moyennant un supplément de prix) avec rupture de pont thermique pour une meilleure isolation thermique (par rapport à un cadre en acier)
- 12 cadre en acier en tôle galvanisée de 1,5 mm d'épaisseur, dans la couleur de la porte ou dans une couleur choisie du nuancier
- 13 joint d'étanchéité du cadre et du vantail
- 14 rembourrage XPS à haute isolation

## ÉQUIPEMENT DE SÉRIE :

1. Vantail de porte avec feuillure sur quatre côtés, avec cadre en composite hautement spécialisé **NOUVEAUTÉ**, rempli de mousse PUR, équipé de :
  - 3 charnières réglables en 3D et cache charnières
  - 4 pènes anti-dégondage
  - une serrure multipoints à crochets et pivots, à 3 points d'ancrage, disponible en couleur argent en série ou en couleur noire moyennant un supplément de prix
  - couvertures.
2. Cadre en acier galvanisé, avec revêtement en couleur du vantail de la porte, équipé d'un seuil en aluminium avec isolation thermique.
3. Vitrages à quatre panneaux équipé en série d'un cadre intercalaire noir aux paramètres d'isolation thermique améliorés.



épaisseur du vantail  
64 mm



conformité à la  
norme WT25



efficacité énergétique



norme européenne  
d'évaluation de la  
conformité CE

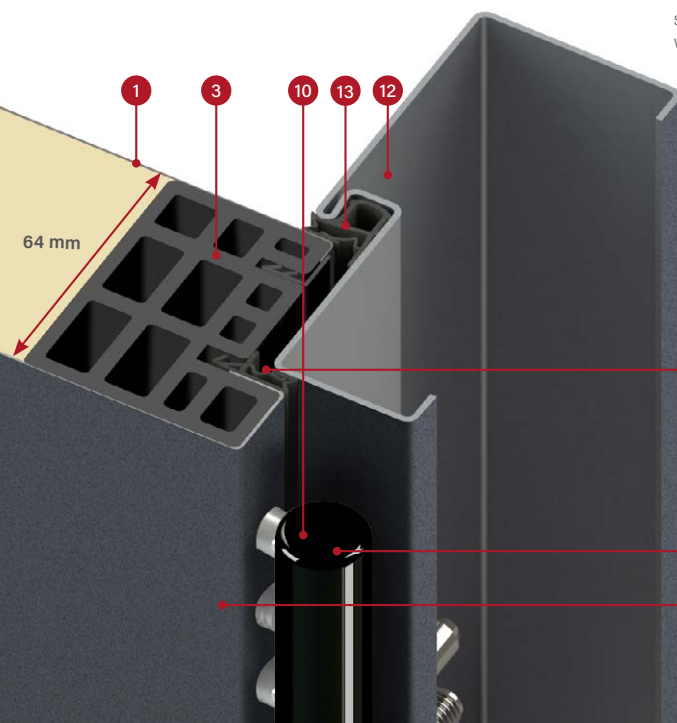

section du cadre en acier pour le vantail THERMO 64

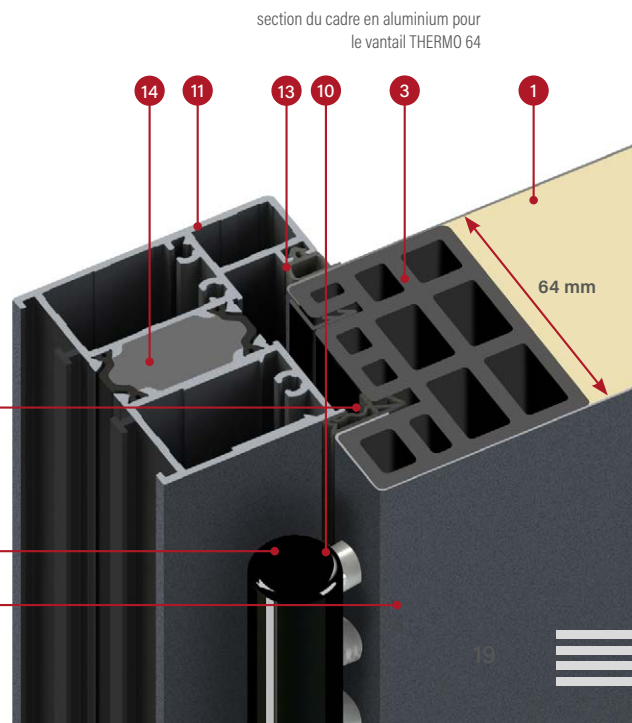

section du cadre en aluminium pour le vantail THERMO 64

# TYPES DE FINITION

## FINITION PLAINE

L'ensemble décoratif, le verre est installé à fleur de la surface du vantail, uniquement du côté de la feuillure.

Pour les portes s'ouvrant vers l'extérieur ou vers l'intérieur, le verre est toujours affleurant avec le vantail depuis l'extérieur. À l'intérieur, la finition PLAIN GLASS présente un panneau décoratif en acier inoxydable peint en noir, la finition PLAIN LACOBEL GLASS présente un vantail lisse, et la finition PLAIN LACOBEL DUO GLASS<sup>1)</sup> présente un verre noir affleurant.

L'exception concerne les portes à ouverture vers l'intérieur réalisées avec la technologie THERMO HOT, où la double feuillure élimine cette possibilité, rendant ainsi automatiquement impossible la commande du produit dans la configuration : portes en technologie THERMO HOT à ouverture vers l'intérieur, et pour la finition PLAIN LACOBEL DUO GLASS<sup>1)</sup> elle exclut complètement la possibilité de commander des portes dans cette technologie.



Le panneau installé à fleur de la surface du vantail est réalisé en verre noir.



Le panneau installé à fleur de la surface du vantail est réalisé en verre noir laqué.

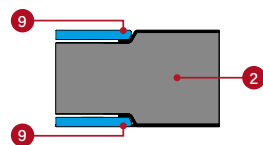
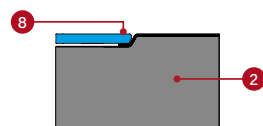
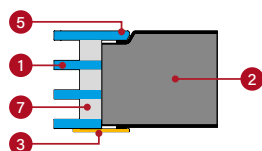

- 1 ensemble de vitrage
- 2 vantail
- 3 panneau décoratif en acier inoxydable peint en noir, collé à la surface du vantail
- 4 panneau décoratif en acier inoxydable en finition INOX, collé à la surface du vantail
- 5 verre installé à fleur de la surface du vantail, à positionner uniquement du côté de la feuillure
- 6 verre avec chanfreins caractéristiques collés à la surface du vantail
- 7 cadre intercalaire noir
- 8 panneau décoratif toujours installé à fleur de l'extérieur de la maison, réalisé en verre peint en noir, dit Lacobel
- 9 un panneau décoratif affleurant en verre peint en noir, appelé Lacobel

## FINITION LABEL

Un panneau décoratif positionné sur la surface du vantail crée un effet 3D délicat.



Le panneau de 5 mm d'épaisseur est en verre noir avec des chanfreins caractéristiques.



Le panneau de 2 mm d'épaisseur est peint en noir.



Panneau de 2 mm d'épaisseur en finition INOX.

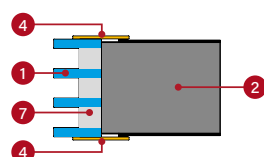
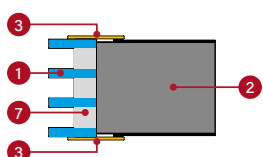
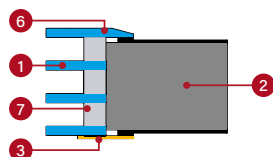

<sup>1)</sup> La finition PLAIN LACOBEL DUO GLASS n'est pas disponible avec la technologie THERMO HOT.

# TYPES DE FINITION

## FINITION **STAMP**

Des gaufrages élégantes sont réalisés dans le revêtement du vantail pour créer un motif bien net.

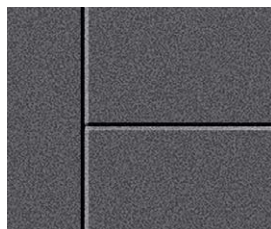

Gaufrage sur deux faces d'une largeur de 10 mm jusqu'à une profondeur de 2 mm.

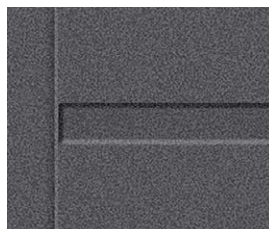

Gaufrage sur deux faces d'une largeur de 25 mm jusqu'à une profondeur de 2 mm.



Gaufrage sur deux faces d'une largeur de 25 mm avec marqueterie en finition INOX ou peinte en noir. La marqueterie peut être installée sur une ou deux faces. Elle est placée dans les gaufrages et à fleur du vantail (STAMP) ou collée au vantail plat (LABEL).

## FINITION **FRAME**

Profilé double face esthétique, collé au vantail. Fabriqué en aluminium et fini au même décor que le vantail ou en noir str.

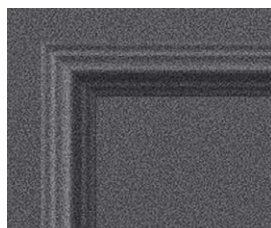

Bande profilée double face, largeur 51 mm et hauteur 19 mm.



Bande profilée double face, largeur 51 mm et hauteur 19 mm.

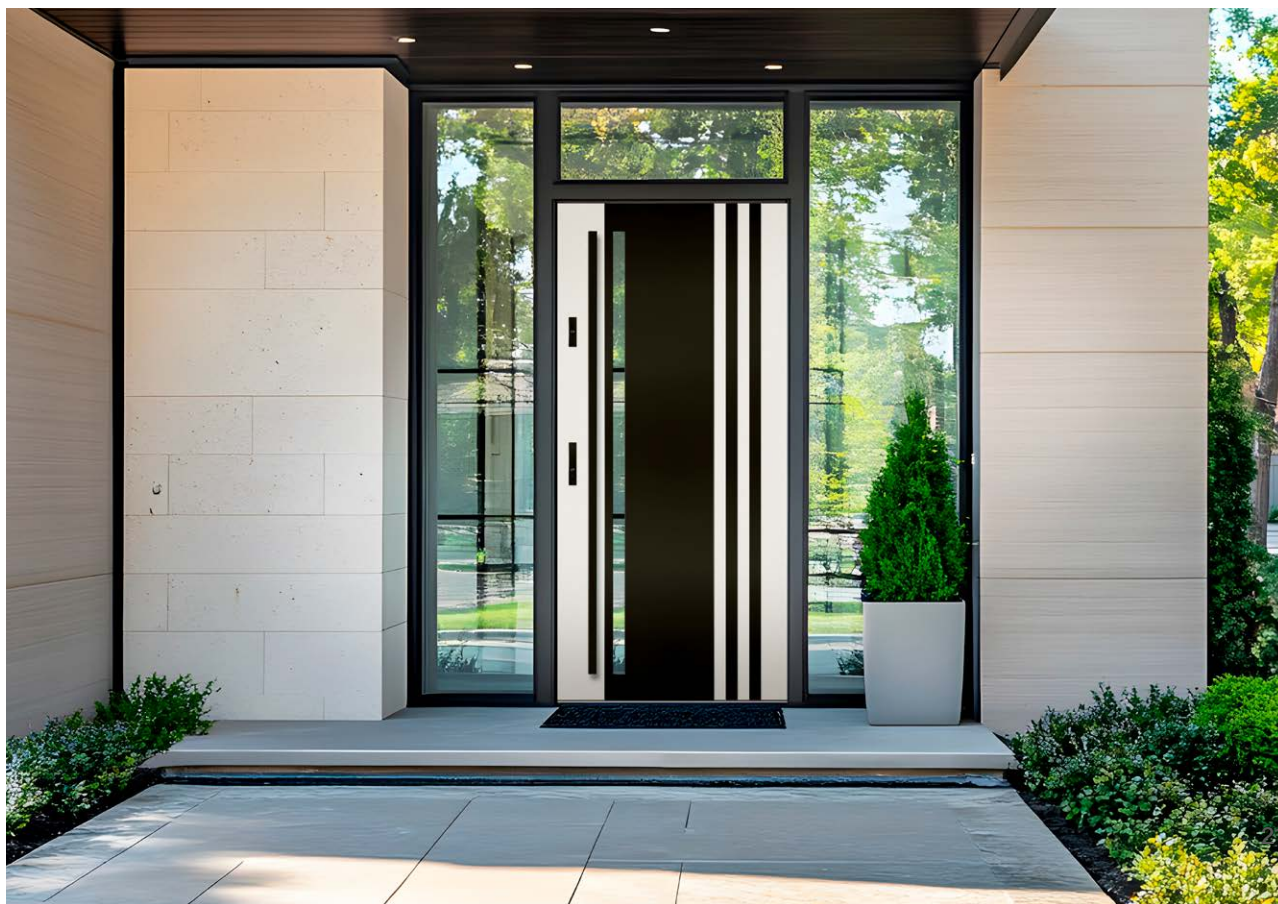



## NOUVEAUTÉ HORN 4

Porte extérieure en acier avec un insert en verre LACOBEL BLACK installé à fleur de la surface du vantail, en placage unique CHÊNE BRUT avec surface mate.

# HORN

## PRIX POUR UN ENSEMBLE EN ÉQUIPEMENT STANDARD

		HORN	
		1, 2	4, 5
THERMO HOT CADRE EN ALUMINIUM	88	1785 €* 1950 €**	1485 €* 1650 €**
THERMO HOT CADRE EN ALUMINIUM	78	1665 €* 1830 €**	1365 €* 1530 €**
THERMO CADRE EN ACIER	78	1455 €* 1620 €**	1155 €* 1320 €**
THERMO CADRE EN ACIER	64	1260 €* 1413 €**	960 €* 1113 €**

\* Le prix ne comprend pas les ferrures (poignées de porte, poignées, inserts, etc.) qui doivent être ajoutées selon la liste de prix des pages 66 à 71.

\*\* Le prix comprend la deuxième serrure (supérieure) et les ferrures de base : poignée et rosace en acier inoxydable CERTUSRC2, un jeu d'inserts à clé unique, dont un avec un bouton en nickel ou en laiton (jeu de ferrures noires de base - supplément de 18 €).

## OPTIONS DE FINITION



## LARGEURS DE VANTAUX DISPONIBLES

◀ 80N ▶ ◀ 80 ▶ ◀ 90N ▶ ◀ 90 ▶ ◀ 100<sup>1)</sup> ▶ ◀ SUR MESURE ▶

Il est possible de fabriquer des portes de n'importe quelle largeur et de n'importe quelle hauteur. Voir page 60 pour plus de détails.

## AVEC UN SUPPLÉMENT DE PRIX

cadre en aluminium (THERMO 78 et THERMO 64 uniquement)	180 €
largeur du vantail « 100 »	69 €
largeur non standard allant de 770 à 1210 mm (voir page 60 pour plus de détails)	84 €
portes plus hautes jusqu'à 2480 mm de hauteur (pour les dimensions totales voir page 60) <sup>2)</sup>	333 €
portes plus basses jusqu'à 1800 mm de hauteur (pour les dimensions totales voir page 60) <sup>3)</sup>	84 €
porte bicolore : vantail seul / ensemble vantail + dormant	30 € / 165 €
PLAIN LACOBEL DUO GLASS, s'applique aux modèles 4, 5 (non disponible pour THERMO HOT)	195 €

voir page 66 pour une liste détaillée des options disponibles moyennant un supplément de prix.



Les motifs présentés sur le modèle sont réalisés selon la technologie THERMO 64, largeur du vantail 90, hauteur standard.

HORN 1, chêne brut, PLAIN GLASS  
porte ouvrant vers l'extérieur,  
barre de tirage K35 d'une longueur de 160 cm,  
cadre en aluminium, ensemble de vitrage standard  
prix du modèle présenté à partir de 1731 €

SUPPLÉMENTS pour vitrage	HORN 1-2
unité de vitrage requise pour les portes de classe RC2	69 €
miroir vénitien	36 €
verre blanc mat / transparent	810 €
verre gris mat / transparent	900 €



HORN 1



HORN 2



Insert en verre LACOBEL BLACK installé à fleur de la surface du vantail

HORN 4



Insert en verre LACOBEL BLACK installé à fleur de la surface du vantail

HORN 5

Le modèle HORN avec les technologies THERMO HOT 88 et THERMO HOT 78 n'est pas disponible pour les portes ouvrant vers l'intérieur.

<sup>1)</sup> moyennant un supplément de prix <sup>2)</sup> les portes au-dessus d'une certaine hauteur Hc ont 4 charnières (détails dans le tableau page 60) <sup>3)</sup> les portes d'une hauteur totale inférieure à 1984 mm ne sont disponibles qu'avec une serrure <sup>4)</sup> le panneau en verre LACOBEL est toujours affleurant du côté extérieur, le vantail lisse est toujours du côté intérieur Les prix indiqués sont des prix NET et n'incluent pas la TVA.

# LANGEN

## PRIX POUR UN ENSEMBLE EN ÉQUIPEMENT STANDARD

		LANGEN			
		1, 4	2, 7	3, 5	9, 10, 11, 12
THERMO HOT CADRE EN ALUMINIUM	88	1725 €* 1890 €**	1860 €* 2025 €**	1800 €* 1965 €**	2040 €* 2205 €**
	78	1545 €* 1710 €**	1695 €* 1860 €**	1635 €* 1800 €**	1875 €* 2040 €**
THERMO CADRE EN ACIER	78	1350 €* 1515 €**	1485 €* 1650 €**	1410 €* 1575 €**	1665 €* 1830 €**
	64	1200 €* 1353 €**	1350 €* 1503 €**	1260 €* 1413 €**	1530 €* 1683 €**

\* Le prix ne comprend pas les ferrures (poignées de porte, poignées, inserts, etc.) qui doivent être ajoutées selon la liste de prix des pages 66 à 71.

\*\* Le prix comprend la deuxième serrure (supérieure) et les ferrures de base : poignée et rosace en acier inoxydable CERTUSRC2, un jeu d'inserts à clé unique, dont un avec un bouton en nickel ou en laiton (jeu de ferrures noires de base - supplément de 18 €).

## OPTIONS DE FINITION



## LARGEURS DE VANTAUX DISPONIBLES

◀ 80N ▶ ◀ 80 ▶ ◀ 90N ▶ ◀ 90 ▶ ◀ 100<sup>1)</sup> ▶ ◀ SUR MESURE ▶

Il est possible de fabriquer des portes de n'importe quelle largeur et de n'importe quelle hauteur. Voir page 60 pour plus de détails.

## AVEC UN SUPPLÉMENT DE PRIX

cadre en aluminium (THERMO 78 et THERMO 64 uniquement)	180 €
largeur du vantail « 100 »	69 €
largeur non standard allant de 770 à 1210 mm (voir page 60 pour plus de détails)	84 €
portes plus hautes jusqu'à 2480 mm de hauteur (pour les dimensions totales voir page 60) <sup>2)</sup>	333 €
portes plus basses jusqu'à 1800 mm de hauteur (pour les dimensions totales voir page 60) <sup>3)</sup>	84 €
porte bicolore : vantail seul / ensemble vantail + dormant	30 € / 165 €

un supplément de prix pour les modèles avec gaufrage:

LANGEN 6 – frais supplémentaires pour le modèle LANGEN 1 .....	45 €
LANGEN 7 – frais supplémentaires pour le modèle LANGEN 2 .....	45 €
LANGEN 8 – frais supplémentaires pour le modèle LANGEN 3 .....	45 €

voir page 66 pour une liste détaillée des options disponibles moyennant un supplément de prix.

SUPPLÉMENTS pour vitrage	LANGEN 1-12
unité de vitrage requise pour les portes de classe RC2	69 €
miroir vénitien	36 €
verre blanc mat / transparent	810 €
verre gris mat / transparent	900 €



Les motifs présentés sur le modèle sont réalisés selon la technologie THERMO 64, largeur du vantail 90, hauteur standard.

LANGEN 1, pin de montagne, LABEL BLACK STR  
barre de tirage K35 d'une longueur de 160 cm,  
cadre en aluminium,  
ensemble de vitrage standard  
prix du modèle présenté à partir de 1671 €

2) moyennant un supplément de prix <sup>2)</sup> les portes au-dessus d'une certaine hauteur Hc ont 4 charnières (détails dans le tableau page 60)

3) les portes d'une hauteur totale inférieure à 1984 mm ne sont disponibles qu'avec une serrure Les prix indiqués sont des prix NET et n'incluent pas la TVA.



LANGEN 12, chêne des marais, LABEL INOX, barre de tirage K35 d'une longueur de 160 cm, cadre en aluminium, ensemble de vitrage grafit



LANGEN 1



LANGEN 2



LANGEN 3



LANGEN 4



LANGEN 5



LANGEN 6



LANGEN 7



LANGEN 8



LANGEN 9



LANGEN 10<sup>1)</sup>



LANGEN 11<sup>1)</sup>



LANGEN 12<sup>1)</sup>

**NOUVEAUTÉ**

<sup>1)</sup> selon la largeur, le nombre de bandes et la distance entre elles peuvent changer (les photos montrent la largeur „90“)

# TREBUR

## PRIX POUR UN ENSEMBLE EN ÉQUIPEMENT STANDARD

		TREBUR			
		1, 2	4, 7, 8, 11, 12	10	13, 14
THERMO HOT CADRE EN ALUMINIUM	88	1755 €* 1920 €**	1830 €* 1995 €**	1800 €* 1965 €**	1890 €* 2055 €**
	78	1575 €* 1740 €**	1665 €* 1830 €**	1620 €* 1785 €**	1725 €* 1890 €**
THERMO CADRE EN ACIER	78	1380 €* 1545 €**	1455 €* 1620 €**	1425 €* 1590 €**	1515 €* 1680 €**
	64	1200 €* 1353 €**	1260 €* 1413 €**	1245 €* 1398 €**	1320 €* 1473 €**

\* Le prix ne comprend pas les ferrures (poignées de porte, poignées, inserts, etc.) qui doivent être ajoutées selon la liste de prix des pages 66 à 71.

\*\* Le prix comprend la deuxième serrure (supérieure) et les ferrures de base : poignée et rosace en acier inoxydable CERTUSRC2, un jeu d'inserts à clé unique, dont un avec un bouton en nickel ou en laiton (jeu de ferrures noires de base - supplément de 18 €).

## OPTIONS DE FINITION



## LARGEURS DE VANTAUX DISPONIBLES

◀ 80N ▶ ◀ 80 ▶ ◀ 90N ▶ ◀ 90 ▶ ◀ 100<sup>1)</sup> ▶ ◀ SUR MESURE ▶

Il est possible de fabriquer des portes de n'importe quelle largeur et de n'importe quelle hauteur. Voir page 60 pour plus de détails.

## AVEC UN SUPPLÉMENT DE PRIX

cadre en aluminium (THERMO 78 et THERMO 64 uniquement)	180 €
largeur du vantail « 100 »	69 €
largeur non standard allant de 770 à 1210 mm (voir page 60 pour plus de détails)	84 €
portes plus hautes jusqu'à 2480 mm de hauteur (pour les dimensions totales voir page 60) <sup>2)</sup>	333 €
portes plus basses jusqu'à 1800 mm de hauteur (pour les dimensions totales voir page 60) <sup>3)</sup>	84 €
porte bicolore : vantail seul / ensemble vantail + dormant	30 € / 165 €
bande anti-goutte pour les portes s'ouvrant vers l'intérieur, en noir ou argent anodisé	36 € / pièce.

voir page 66 pour une liste détaillée des options disponibles moyennant un supplément de prix.

SUPPLÉMENTS pour vitrage	TREBUR 1-14
unité de vitrage requise pour les portes de classe RC2	69 €
miroir vénitien	36 €
verre blanc mat / transparent	810 €
verre gris mat / transparent	900 €



Les motifs présentés sur le modèle sont réalisés selon la technologie THERMO 64, largeur du vantail 90, hauteur standard.

TREBUR 10, tapis blanc, LABEL BLACK STR barre de tirage K35 d'une longueur de 180 cm, cadre en aluminium, ensemble de vitrage standard, gaufrage décoratif prix du modèle présenté à partir de 1728 €

**NOUVEAUTÉ**



TREBUR 11, gris, LABEL BLACK STR, barre de tirage K35 d'une longueur de 180 cm, cadre en aluminium, ensemble de vitrage gris reflex



TREBUR 1



TREBUR 2



TREBUR 4



TREBUR 7



TREBUR 8



TREBUR 10



TREBUR 11



TREBUR 12



TREBUR 13



TREBUR 14<sup>1)</sup>

**NOUVEAUTÉ**

<sup>1)</sup> selon la largeur, le nombre de bandes et la distance entre elles peuvent changer (les photos montrent la largeur „90“)

# ARENDA

**NOUVEAUTÉ**

## PRIX POUR UN ENSEMBLE EN ÉQUIPEMENT STANDARD

		ARENDA			
		1	2, 6, 7, 8, 9	3, 4, 5	10, 11
THERMO HOT CADRE EN ALUMINIUM	88	2580 €* 2745 €**	2385 €* 2550 €**	2640 €* 2805 €**	2790 €* 2955 €**
	78	2355 €* 2520 €**	2220 €* 2385 €**	2475 €* 2640 €**	2625 €* 2790 €**
THERMO CADRE EN ACIER	78	2145 €* 2310 €**	2010 €* 2175 €**	2265 €* 2430 €**	2415 €* 2580 €**
	64	2010 €* 2163 €**	1875 €* 2028 €**	2130 €* 2283 €**	2280 €* 2433 €**

\* Le prix ne comprend pas les ferrures (poignées de porte, poignées, inserts, etc.) qui doivent être ajoutées selon la liste de prix des pages 66 à 71.

\*\* Le prix comprend la deuxième serrure (supérieure) et les ferrures de base : poignée et rosace en acier inoxydable CERTUSRC2, un jeu d'inserts à clé unique, dont un avec un bouton en nickel ou en laiton (jeu de ferrures noires de base - supplément de 18 €).

## OPTIONS DE FINITION



## LARGEURS DE VANTAUX DISPONIBLES

◀ 80N ▶ ◀ 80 ▶ ◀ 90N ▶ ◀ 90 ▶ ◀ 100<sup>1)</sup> ▶ ◀ SUR MESURE ▶

Il est possible de fabriquer des portes de n'importe quelle largeur et de n'importe quelle hauteur. Voir page 60 pour plus de détails.

## AVEC UN SUPPLÉMENT DE PRIX

cadre en aluminium (THERMO 78 et THERMO 64 uniquement)	180 €
largeur du vantail « 100 »	69 €
largeur non standard allant de 770 à 1210 mm (voir page 60 pour plus de détails)	84 €
portes plus hautes jusqu'à 2480 mm de hauteur (pour les dimensions totales voir page 60) <sup>2)</sup>	333 €
portes plus basses jusqu'à 1800 mm de hauteur (pour les dimensions totales voir page 60) <sup>3)</sup>	84 €
porte bicolore : vantail seul / ensemble vantail + dormant	30 € / 165 €
bande anti-goutte pour les portes s'ouvrant vers l'intérieur, en noir ou argent anodisé	36 € / pièce.

voir page 66 pour une liste détaillée des options disponibles moyennant un supplément de prix.



Les motifs présentés sur le modèle sont réalisés selon la technologie THERMO 64, largeur du vantail 90, hauteur standard.

ARENDA 2, tapis blanc, FRAME barre de tirage K35 d'une longueur de 180 cm, cadre en aluminium, ensemble de vitrage gris reflex, gaufrage décoratif  
prix du modèle présenté à partir de 2358 €

SUPPLÉMENTS pour vitrage	ARENDA 1	ARENDA 2, 3, 6	ARENDA 4, 5	ARENDA 7, 8, 10, 11	ARENDA 9
unité de vitrage requise pour les portes de classe RC2	144 €	126 €	117 €	114 €	120 €
miroir vénitien	96 €	105 €	111 €	108 €	114 €
verre blanc mat / transparent	1290 €	1050 €	840 €	810 €	930 €
verre gris mat / transparent	1440 €	1170 €	930 €	900 €	1020 €

<sup>1)</sup> moyennant un supplément de prix <sup>2)</sup> les portes au-dessus d'une certaine hauteur Hc ont 4 charnières (détails dans le tableau page 60)

<sup>3)</sup> les portes d'une hauteur totale inférieure à 1984 mm ne sont disponibles qu'avec une serrure

<sup>4)</sup> quatre charnières en standard



ARENDAL 10, tapis blanc, FRAME BLACK STR, bande décorative en noir str, barre de tirage K35 d'une longueur de 180 cm, cadre en aluminium, ensemble de vitrage standard



ARENDAL 1<sup>4)</sup>



ARENDAL 2



ARENDAL 3



ARENDAL 4



ARENDAL 5



ARENDAL 6



ARENDAL 7



ARENDAL 8



ARENDAL 9



ARENDAL 10



ARENDAL 11

# WELS

## PRIX POUR UN ENSEMBLE EN ÉQUIPEMENT STANDARD

		WELS		
		1, 2, 3	4, 5	7
THERMO HOT CADRE EN ALUMINIUM	88	1755 €* 1920 €**	1830 €* 1995 €**	1800 €* 1965 €**
THERMO HOT CADRE EN ALUMINIUM	78	1575 €* 1740 €**	1665 €* 1830 €**	1620 €* 1785 €**
THERMO CADRE EN ACIER	78	1380 €* 1545 €**	1455 €* 1620 €**	1425 €* 1590 €**
THERMO CADRE EN ACIER	64	1200 €* 1353 €**	1260 €* 1413 €**	1245 €* 1398 €**

\* Le prix ne comprend pas les ferrures (poignées de porte, poignées, inserts, etc.) qui doivent être ajoutées selon la liste de prix des pages 66 à 71.

\*\* Le prix comprend la deuxième serrure (supérieure) et les ferrures de base : poignée et rosace en acier inoxydable CERTUSRC2, un jeu d'inserts à clé unique, dont un avec un bouton en nickel ou en laiton (jeu de ferrures noires de base - supplément de 18 €).

## OPTIONS DE FINITION



## LARGEURS DE VANTAUX DISPONIBLES

◀ 80N ▶ ◀ 80 ▶ ◀ 90N ▶ ◀ 90 ▶ ◀ 100<sup>1)</sup> ▶ ◀ SUR MESURE ▶

Il est possible de fabriquer des portes de n'importe quelle largeur et de n'importe quelle hauteur. Voir page 60 pour plus de détails.

## AVEC UN SUPPLÉMENT DE PRIX

cadre en aluminium (THERMO 78 et THERMO 64 uniquement)	180 €
largeur du vantail « 100 »	69 €
largeur non standard allant de 770 à 1210 mm (voir page 60 pour plus de détails)	84 €
portes plus hautes jusqu'à 2480 mm de hauteur (pour les dimensions totales voir page 60) <sup>2)</sup>	333 €
portes plus basses jusqu'à 1800 mm de hauteur (pour les dimensions totales voir page 60) <sup>3)</sup>	84 €
porte bicolore : vantail seul / ensemble vantail + dormant	30 € / 165 €
bande anti-goutte pour les portes s'ouvrant vers l'intérieur, en noir ou argent anodisé	36 € / pièce.

voir page 66 pour une liste détaillée des options disponibles moyennant un supplément de prix.

SUPPLÉMENTS pour vitrage	WELS 1-7
unité de vitrage requise pour les portes de classe RC2	69 €
miroir vénitien	36 €



Les motifs présentés sur le modèle sont réalisés selon la technologie THERMO 64, largeur du vantail 90, hauteur standard.

WELS 7, pin blanc, LABEL BLACK STR barre de tirage K35 d'une longueur de 180 cm, cadre en aluminium, ensemble de vitrage standard, gaufrage décoratif prix du modèle présenté à partir de 1812 €

SUPPLÉMENTS pour vitrage	WELS 1-7
verre blanc mat / transparent	810 €
verre gris mat / transparent	900 €

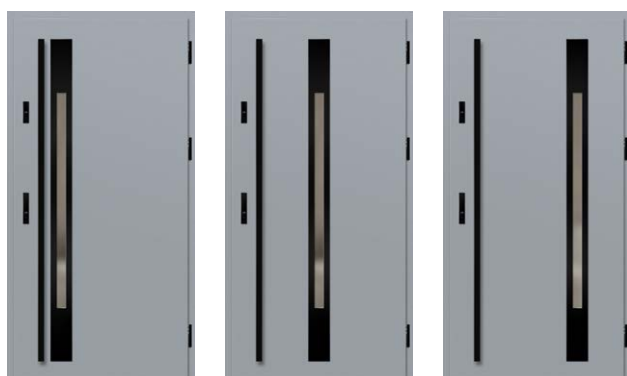

WELS 1

WELS 2

WELS 3



WELS 4

WELS 5

WELS 7

<sup>1)</sup> moyennant un supplément de prix <sup>2)</sup> les portes au-dessus d'une certaine hauteur Hc ont 4 charnières (détails dans le tableau page 60)

30 <sup>3)</sup> les portes d'une hauteur totale inférieure à 1984 mm ne sont disponibles qu'avec une serrure Les prix indiqués sont des prix NET et n'incluent pas la TVA.

# BAZYLEA

## PRIX POUR UN ENSEMBLE EN ÉQUIPEMENT STANDARD

		BAZYLEA		
		1, 3	2, 4	5
THERMO HOT CADRE EN ALUMINIUM	88	1890 €* 2055 €**	2025 €* 2190 €**	1935 €* 2100 €**
THERMO HOT CADRE EN ALUMINIUM	78	1710 €* 1875 €**	1845 €* 2010 €**	1755 €* 1920 €**
THERMO CADRE EN ACIER	78	1515 €* 1680 €**	1650 €* 1815 €**	1560 €* 1725 €**
THERMO CADRE EN ACIER	64	1335 €* 1488 €**	1470 €* 1623 €**	1380 €* 1533 €**

\* Le prix ne comprend pas les ferrures (poignées de porte, poignées, inserts, etc.) qui doivent être ajoutées selon la liste de prix des pages 66 à 71.

\*\* Le prix comprend la deuxième serrure (supérieure) et les ferrures de base : poignée et rosace en acier inoxydable CERTUSRC2, un jeu d'inserts à clé unique, dont un avec un bouton en nickel ou en laiton (jeu de ferrures noires de base - supplément de 18 €).

## OPTIONS DE FINITION



## LARGEURS DE VANTAUX DISPONIBLES

◀ 80N ▶ ◀ 80 ▶ ◀ 90N ▶ ◀ 90 ▶ ◀ 100<sup>1)</sup> ▶ ◀ SUR MESURE ▶

Il est possible de fabriquer des portes de n'importe quelle largeur et de n'importe quelle hauteur. Voir page 60 pour plus de détails.

## AVEC UN SUPPLÉMENT DE PRIX

cadre en aluminium (THERMO 78 et THERMO 64 uniquement)	180 €
largeur du vantail « 100 »	69 €
largeur non standard allant de 770 à 1210 mm (voir page 60 pour plus de détails)	84 €
portes plus hautes jusqu'à 2480 mm de hauteur (pour les dimensions totales voir page 60) <sup>2)</sup>	333 €
portes plus basses jusqu'à 1800 mm de hauteur (pour les dimensions totales voir page 60) <sup>3)</sup>	84 €
porte bicolore : vantail seul / ensemble vantail + dormant	30 € / 165 €

voir page 66 pour une liste détaillée des options disponibles moyennant un supplément de prix.

SUPPLÉMENTS pour vitrage	BAZYLEA 1-5
unité de vitrage requise pour les portes de classe RC2	90 €
miroir vénitien	51 €



Les motifs présentés sur le modèle sont réalisés selon la technologie THERMO 64, largeur du vantail 90, hauteur standard.

BAZYLEA 5, gris, LABEL BLACK STR  
barre de tirage K35 d'une longueur de 180 cm,  
cadre en aluminium, ensemble de vitrage miroir vénitien  
prix du modèle présenté à partir de 1998 €

SUPPLÉMENTS pour vitrage	BAZYLEA 1-5
verre blanc mat / transparent	870 €
verre gris mat / transparent	960 €



BAZYLEA 1



BAZYLEA 2



BAZYLEA 3



BAZYLEA 4



BAZYLEA 5

<sup>1)</sup> moyennant un supplément de prix <sup>2)</sup> les portes au-dessus d'une certaine hauteur Hc ont 4 charnières (détails dans le tableau page 60)

<sup>3)</sup> les portes d'une hauteur totale inférieure à 1984 mm ne sont disponibles qu'avec une serrure Les prix indiqués sont des prix NET et n'incluent pas la TVA.

# LAHTI

## PRIX POUR UN ENSEMBLE EN ÉQUIPEMENT STANDARD

		LAHTI			
		1	2, 4	3, 5	6
THERMO HOT CADRE EN ALUMINIUM	88	1890 €* 2055 €**	1935 €* 2100 €**	1965 €* 2130 €**	1995 €* 2160 €**
	78	1725 €* 1890 €**	1755 €* 1920 €**	1800 €* 1965 €**	1830 €* 1995 €**
THERMO CADRE EN ACIER	78	1515 €* 1680 €**	1545 €* 1710 €**	1575 €* 1740 €**	1620 €* 1785 €**
	64	1350 €* 1503 €**	1380 €* 1533 €**	1410 €* 1563 €**	1455 €* 1608 €**

\* Le prix ne comprend pas les ferrures (poignées de porte, poignées, inserts, etc.) qui doivent être ajoutées selon la liste de prix des pages 66 à 71.

\*\* Le prix comprend la deuxième serrure (supérieure) et les ferrures de base : poignée et rosace en acier inoxydable CERTUSRC2, un jeu d'inserts à clé unique, dont un avec un bouton en nickel ou en laiton (jeu de ferrures noires de base - supplément de 18 €).

## OPTIONS DE FINITION



## LARGEURS DE VANTAUX DISPONIBLES

◀ 80N ▶ ◀ 80 ▶ ◀ 90N ▶ ◀ 90 ▶ ◀ 100<sup>1)</sup> ▶ ◀ SUR MESURE ▶

Il est possible de fabriquer des portes de n'importe quelle largeur et de n'importe quelle hauteur. Voir page 60 pour plus de détails.

## AVEC UN SUPPLÉMENT DE PRIX

cadre en aluminium (THERMO 78 et THERMO 64 uniquement)	180 €
largeur du vantail « 100 »	69 €
largeur non standard allant de 770 à 1210 mm (voir page 60 pour plus de détails)	84 €
portes plus hautes jusqu'à 2480 mm de hauteur (pour les dimensions totales voir page 60) <sup>2)</sup>	333 €
portes plus basses jusqu'à 1800 mm de hauteur (pour les dimensions totales voir page 60) <sup>3)</sup>	84 €
porte bicolore : vantail seul / ensemble vantail + dormant	30 € / 165 €

voir page 66 pour une liste détaillée des options disponibles moyennant un supplément de prix.

SUPPLÉMENTS pour vitrage	LAHTI 1, 4	LAHTI 2, 5	LAHTI 3, 6
unité de vitrage requise pour les portes de classe RC2	69 €	102 €	135 €
miroir vénitien	36 €	69 €	102 €
verre blanc mat / transparent	810 €	810 €	930 €
verre gris mat / transparent	900 €	900 €	1020 €



LAHTI 1



LAHTI 2



LAHTI 3



LAHTI 4<sup>4)</sup>



LAHTI 5<sup>4)</sup>



LAHTI 6<sup>4)</sup>



Les motifs présentés sur le modèle sont réalisés selon la technologie THERMO 64, largeur du vantail 90, hauteur standard.

LAHTI 6, winchester, LABEL BLACK STR  
barre de tirage K35 d'une longueur de 180 cm,  
cadre en aluminium, ensemble de vitrage marron reflex  
prix du modèle présenté à partir de 2022 €

NOUVEAUTÉ

<sup>1)</sup> moyennant un supplément de prix <sup>2)</sup> les portes au-dessus d'une certaine hauteur Hc ont 4 charnières (détails dans le tableau page 60)

<sup>3)</sup> les portes d'une hauteur totale inférieure à 1984 mm ne sont disponibles qu'avec une serrure

32 <sup>4)</sup> selon la largeur, le nombre de bandes et la distance entre elles peuvent changer (les photos montrent la largeur „90”) Les prix indiqués sont des prix NET et n'incluent pas la TVA.

# HELMOND

## PRIX POUR UN ENSEMBLE EN ÉQUIPEMENT STANDARD

		HELMOND	
		LABEL BLACK STR et LABEL INOX	
		1, 2	3
THERMO HOT CADRE EN ALUMINIUM	88	1770 €* 1935 €**	1815 €* 1980 €**
THERMO HOT CADRE EN ALUMINIUM	78	1605 €* 1770 €**	1650 €* 1815 €**
THERMO CADRE EN ACIER	78	1395 €* 1560 €**	1440 €* 1605 €**
THERMO CADRE EN ACIER	64	1200 €* 1353 €**	1245 €* 1398 €**

\* Le prix ne comprend pas les ferrures (poignées de porte, poignées, inserts, etc.) qui doivent être ajoutées selon la liste de prix des pages 66 à 71.

\*\* Le prix comprend la deuxième serrure (supérieure) et les ferrures de base : poignée et rosace en acier inoxydable CERTUSRC2, un jeu d'inserts à clé unique, dont un avec un bouton en nickel ou en laiton (jeu de ferrures noires de base - supplément de 18 €).

### OPTIONS DE FINITION



### LARGEURS DE VANTAUX DISPONIBLES

◀ 80N ▶ ◀ 80 ▶ ◀ 90N ▶ ◀ 90 ▶ ◀ 100<sup>1)</sup> ▶ ◀ SUR MESURE ▶

Il est possible de fabriquer des portes de n'importe quelle largeur et de n'importe quelle hauteur. Voir page 60 pour plus de détails.

### AVEC UN SUPPLÉMENT DE PRIX

cadre en aluminium (THERMO 78 et THERMO 64 uniquement)	180 €
largeur du vantail « 100 »	69 €
largeur non standard allant de 770 à 1210 mm (voir page 60 pour plus de détails)	84 €
portes plus hautes jusqu'à 2480 mm de hauteur (pour les dimensions totales voir page 60) <sup>2)</sup>	333 €
portes plus basses jusqu'à 1800 mm de hauteur (pour les dimensions totales voir page 60) <sup>3)</sup>	84 €
porte bicolore : vantail seul / ensemble vantail + dormant	30 € / 165 €
bande anti-goutte pour les portes s'ouvrant vers l'intérieur, en noir ou argent anodisé	36 € / pièce.
supplément de prix pour la finition LABEL DIAMOND GLASS	300 €

voir page 66 pour une liste détaillée des options disponibles moyennant un supplément de prix.



Les motifs présentés sur le modèle sont réalisés selon la technologie THERMO 64, largeur du vantail 90, hauteur standard.

HELMOND 3, tapis blanc, LABEL DIAMOND GLASS barre de tirage K35 d'une longueur de 180 cm, cadre en aluminium, ensemble de vitrage gris reflex prix du modèle présenté à partir de 2028 €

SUPPLÉMENTS pour vitrage	
HELMOND 1, 2	HELMOND 3
unité de vitrage requise pour les portes de classe RC2	
69 €	84 €
miroir vénitien	
57 €	75 €
verre blanc mat / transparent	
810 €	810 €
verre gris mat / transparent	
900 €	900 €



HELMOND 1



HELMOND 2



HELMOND 3

NOUVEAUTÉ

<sup>1)</sup> moyennant un supplément de prix <sup>2)</sup> les portes au-dessus d'une certaine hauteur Hc ont 4 charnières (détails dans le tableau page 60)

<sup>3)</sup> les portes d'une hauteur totale inférieure à 1984 mm ne sont disponibles qu'avec une serrure Les prix indiqués sont des prix NET et n'incluent pas la TVA.

# UTRECHT

## PRIX POUR UN ENSEMBLE EN ÉQUIPEMENT STANDARD

		UTRECHT		
		1, 3	4	2, 5
THERMO HOT CADRE EN ALUMINIUM	88	1860 €* 2025 €**	1905 €* 2070 €**	1950 €* 2115 €**
THERMO HOT CADRE EN ALUMINIUM	78	1695 €* 1860 €**	1740 €* 1905 €**	1785 €* 1950 €**
THERMO CADRE EN ACIER	78	1485 €* 1650 €**	1530 €* 1695 €**	1575 €* 1740 €**
THERMO CADRE EN ACIER	64	1350 €* 1503 €**	1395 €* 1548 €**	1440 €* 1593 €**

\* Le prix ne comprend pas les ferrures (poignées de porte, poignées, inserts, etc.) qui doivent être ajoutées selon la liste de prix des pages 66 à 71.

\*\* Le prix comprend la deuxième serrure (supérieure) et les ferrures de base : poignée et rosace en acier inoxydable CERTUSRC2, un jeu d'inserts à clé unique, dont un avec un bouton en nickel ou en laiton (jeu de ferrures noires de base - supplément de 18 €).

### OPTIONS DE FINITION



### LARGEURS DE VANTAUX DISPONIBLES

◀ 80N ▶ ◀ 80 ▶ ◀ 90N ▶ ◀ 90 ▶ ◀ 100<sup>1)</sup> ▶ ◀ SUR MESURE ▶

Il est possible de fabriquer des portes de n'importe quelle largeur et de n'importe quelle hauteur. Voir page 60 pour plus de détails.

### AVEC UN SUPPLÉMENT DE PRIX

cadre en aluminium (THERMO 78 et THERMO 64 uniquement)	180 €
largeur du vantail « 100 »	69 €
largeur non standard allant de 770 à 1210 mm (voir page 60 pour plus de détails)	84 €
portes plus hautes jusqu'à 2480 mm de hauteur (pour les dimensions totales voir page 60) <sup>2)</sup>	333 €
portes plus basses jusqu'à 1800 mm de hauteur (pour les dimensions totales voir page 60) <sup>3)</sup>	84 €
porte bicolore : vantail seul / ensemble vantail + dormant	30 € / 165 €
bande anti-goutte pour les portes s'ouvrant vers l'intérieur, en noir ou argent anodisé	36 € / pièce.

voir page 66 pour une liste détaillée des options disponibles moyennant un supplément de prix.

SUPPLÉMENTS pour vitrage	UTRECHT 1-5
unité de vitrage requise pour les portes de classe RC2	102 €
miroir vénitien	69 €



Les motifs présentés sur le modèle sont réalisés selon la technologie THERMO 64, largeur du vantail 90, hauteur standard.

UTRECHT 4, chêne turner, LABEL BLACK STR  
barre de tirage K35 d'une longueur de 180 cm,  
cadre en aluminium,  
ensemble de vitrage gris reflex  
prix du modèle présenté à partir de 1878 €

SUPPLÉMENTS pour vitrage	UTRECHT 1-5
verre blanc mat / transparent	810 €
verre gris mat / transparent	900 €

### NOUVEAUTÉ



UTRECHT 1

UTRECHT 2

UTRECHT 3

UTRECHT 4

UTRECHT 5<sup>4)</sup>

<sup>1)</sup> moyennant un supplément de prix <sup>2)</sup> les portes au-dessus d'une certaine hauteur Hc ont 4 charnières (détails dans le tableau page 60)

<sup>3)</sup> les portes d'une hauteur totale inférieure à 1984 mm ne sont disponibles qu'avec une serrure <sup>4)</sup> selon la largeur, le nombre de bandes et la distance entre elles peuvent changer (les photos montrent la largeur „90“) Les prix indiqués sont des prix NET et n'incluent pas la TVA.

# FRYBURG

## PRIX POUR UN ENSEMBLE EN ÉQUIPEMENT STANDARD

		FRYBURG
THERMO HOT CADRE EN ALUMINIUM	88	1725 €* 1890 €**
THERMO HOT CADRE EN ALUMINIUM	78	1545 €* 1710 €**
THERMO CADRE EN ACIER	78	1350 €* 1515 €**
THERMO CADRE EN ACIER	64	1200 €* 1353 €**

\* Le prix ne comprend pas les ferrures (poignées de porte, poignées, inserts, etc.) qui doivent être ajoutées selon la liste de prix des pages 66 à 71.

\*\* Le prix comprend la deuxième serrure (supérieure) et les ferrures de base : poignée et rosace en acier inoxydable CERTUSRC2, un jeu d'inserts à clé unique, dont un avec un bouton en nickel ou en laiton (jeu de ferrures noires de base - supplément de 18 €).

## OPTIONS DE FINITION



## LARGEURS DE VANTAUX DISPONIBLES

◀ 80N ▶ ◀ 80 ▶ ◀ 90N ▶ ◀ 90 ▶ ◀ 100<sup>1)</sup> ▶ ◀ SUR MESURE ▶

Il est possible de fabriquer des portes de n'importe quelle largeur et de n'importe quelle hauteur. Voir page 60 pour plus de détails.

## AVEC UN SUPPLÉMENT DE PRIX

cadre en aluminium (THERMO 78 et THERMO 64 uniquement)	180 €
largeur du vantail « 100 »	69 €
largeur non standard allant de 770 à 1210 mm (voir page 60 pour plus de détails)	84 €
portes plus hautes jusqu'à 2480 mm de hauteur (pour les dimensions totales voir page 60) <sup>2)</sup>	333 €
portes plus basses jusqu'à 1800 mm de hauteur (pour les dimensions totales voir page 60) <sup>3)</sup>	84 €
porte bicolore : vantail seul / ensemble vantail + dormant	30 € / 165 €
bande anti-goutte pour les portes s'ouvrant vers l'intérieur, en noir ou argent anodisé	36 € / pièce.

voir page 66 pour une liste détaillée des options disponibles moyennant un supplément de prix.

SUPPLÉMENTS pour vitrage	FRYBURG 3-6
unité de vitrage requise pour les portes de classe RC2	69 €
miroir vénitien	36 €



Les motifs présentés sur le modèle sont réalisés selon la technologie THERMO 64, largeur du vantail 90, hauteur standard.

FRYBURG 3, pin de montagne, LABEL BLACK STR  
barre de tirage K35 d'une longueur de 180 cm,  
cadre en aluminium,  
ensemble de vitrage standard  
prix du modèle présenté à partir de 1683 €

SUPPLÉMENTS pour vitrage	FRYBURG 3-6
verre blanc mat / transparent	810 €
verre gris mat / transparent	900 €



FRYBURG 3



FRYBURG 4



FRYBURG 5



FRYBURG 6

<sup>1)</sup> moyennant un supplément de prix <sup>2)</sup> les portes au-dessus d'une certaine hauteur Hc ont 4 charnières (détails dans le tableau page 60)

<sup>3)</sup> les portes d'une hauteur totale inférieure à 1984 mm ne sont disponibles qu'avec une serrure Les prix indiqués sont des prix NET et n'incluent pas la TVA.

# LEIMEN

## PRIX POUR UN ENSEMBLE EN ÉQUIPEMENT STANDARD

		LEIMEN	
		1, 2, 3	4, 5
THERMO HOT CADRE EN ALUMINIUM	88	1935 €* 2100 €**	1980 €* 2145 €**
THERMO HOT CADRE EN ALUMINIUM	78	1755 €* 1920 €**	1800 €* 1965 €**
THERMO CADRE EN ACIER	78	1545 €* 1710 €**	1590 €* 1755 €**
THERMO CADRE EN ACIER	64	1350 €* 1503 €**	1395 €* 1548 €**

\* Le prix ne comprend pas les ferrures (poignées de porte, poignées, inserts, etc.) qui doivent être ajoutées selon la liste de prix des pages 66 à 71.

\*\* Le prix comprend la deuxième serrure (supérieure) et les ferrures de base : poignée et rosace en acier inoxydable CERTUSRC2, un jeu d'inserts à clé unique, dont un avec un bouton en nickel ou en laiton (jeu de ferrures noires de base - supplément de 18 €).

### OPTIONS DE FINITION



### LARGEURS DE VANTAUX DISPONIBLES

◀ 80N ▶ ◀ 80 ▶ ◀ 90N ▶ ◀ 90 ▶ ◀ 100<sup>1)</sup> ▶ ◀ SUR MESURE ▶

Il est possible de fabriquer des portes de n'importe quelle largeur et de n'importe quelle hauteur. Voir page 60 pour plus de détails.

### AVEC UN SUPPLÉMENT DE PRIX

cadre en aluminium (THERMO 78 et THERMO 64 uniquement)	180 €
largeur du vantail « 100 »	69 €
largeur non standard allant de 770 à 1210 mm (voir page 60 pour plus de détails)	84 €
portes plus hautes jusqu'à 2480 mm de hauteur (pour les dimensions totales voir page 60) <sup>2)</sup>	333 €
portes plus basses jusqu'à 1800 mm de hauteur (pour les dimensions totales voir page 60) <sup>3)</sup>	84 €
porte bicolore : vantail seul / ensemble vantail + dormant	30 € / 165 €

voir page 66 pour une liste détaillée des options disponibles moyennant un supplément de prix.

SUPPLÉMENTS pour vitrage	LEIMEN 1-5
unité de vitrage requise pour les portes de classe RC2	102 €
miroir vénitien	69 €



Les motifs présentés sur le modèle sont réalisés selon la technologie THERMO 64, largeur du vantail 90, hauteur standard.

LEIMEN 4, anthracite structuré, LABEL BLACK STR barre de tirage K35 d'une longueur de 160 cm, cadre en aluminium, ensemble de vitrage standard, gaufrage décoratif prix du modèle présenté à partir de 1866 €

SUPPLÉMENTS pour vitrage	LEIMEN 1-5
verre blanc mat / transparent	810 €
verre gris mat / transparent	900 €



LEIMEN 1



LEIMEN 2



LEIMEN 3



LEIMEN 4



LEIMEN 5

<sup>1)</sup> moyennant un supplément de prix <sup>2)</sup> les portes au-dessus d'une certaine hauteur Hc ont 4 charnières (détails dans le tableau page 60)

# AMBERG

## PRIX POUR UN ENSEMBLE EN ÉQUIPEMENT STANDARD

		AMBERG
THERMO HOT CADRE EN ALUMINIUM	88	1890 €* 2055 €**
THERMO HOT CADRE EN ALUMINIUM	78	1725 €* 1890 €**
THERMO CADRE EN ACIER	78	1515 €* 1680 €**
THERMO CADRE EN ACIER	64	1350 €* 1503 €**

\* Le prix ne comprend pas les ferrures (poignées de porte, poignées, inserts, etc.) qui doivent être ajoutées selon la liste de prix des pages 66 à 71.

\*\* Le prix comprend la deuxième serrure (supérieure) et les ferrures de base : poignée et rosace en acier inoxydable CERTUSRC2, un jeu d'inserts à clé unique, dont un avec un bouton en nickel ou en laiton (jeu de ferrures noires de base - supplément de 18 €).

## OPTIONS DE FINITION



## LARGEURS DE VANTAUX DISPONIBLES

◀ 80N ▶ ◀ 80 ▶ ◀ 90N ▶ ◀ 90 ▶ ◀ 100<sup>1)</sup> ▶ ◀ SUR MESURE ▶

Il est possible de fabriquer des portes de n'importe quelle largeur et de n'importe quelle hauteur. Voir page 60 pour plus de détails.

## AVEC UN SUPPLÉMENT DE PRIX

cadre en aluminium (THERMO 78 et THERMO 64 uniquement)	180 €
largeur du vantail « 100 »	69 €
largeur non standard allant de 770 à 1210 mm (voir page 60 pour plus de détails)	84 €
portes plus hautes jusqu'à 2480 mm de hauteur (pour les dimensions totales voir page 60) <sup>2)</sup>	333 €
portes plus basses jusqu'à 1800 mm de hauteur (pour les dimensions totales voir page 60) <sup>3)</sup>	84 €
porte bicolore : vantail seul / ensemble vantail + dormant	30 € / 165 €
bande anti-goutte pour les portes s'ouvrant vers l'intérieur, en noir ou argent anodisé	36 € / pièce.

voir page 66 pour une liste détaillée des options disponibles moyennant un supplément de prix.

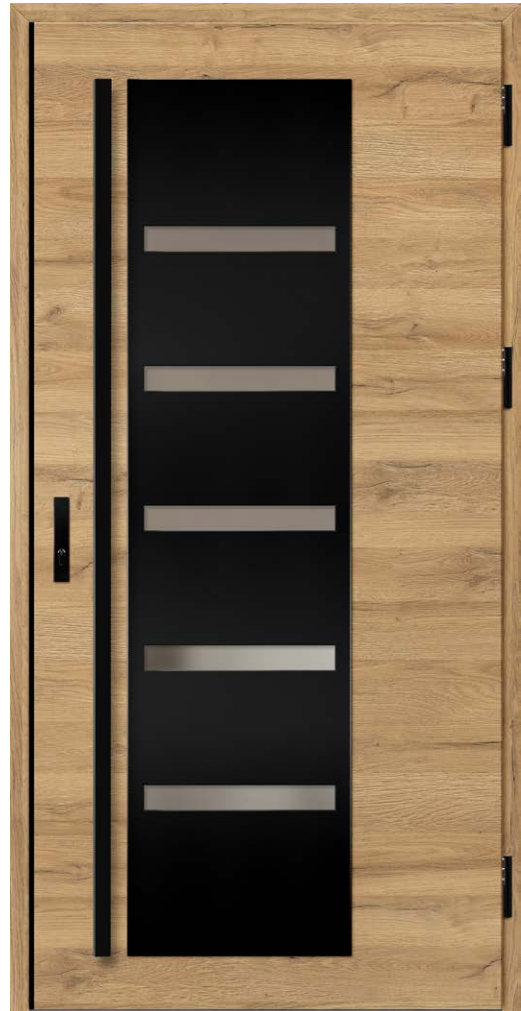

Les motifs présentés sur le modèle sont réalisés selon la technologie THERMO 64, largeur du vantail 90, hauteur standard.

AMBERG 1, chêne naturel transversal, LABEL BLACK STR barre de tirage K35 d'une longueur de 180 cm, cadre en aluminium, ensemble de vitrage standard  
prix du modèle présenté à partir de 1833 €

SUPPLÉMENTS pour vitrage	AMBERG 1-2	AMBERG 3	AMBERG 4
unité de vitrage requise pour les portes de classe RC2	135 €	102 €	69 €
miroir vénitien	102 €	69 €	36 €
verre blanc mat / transparent	810 €	810 €	810 €
verre gris mat / transparent	900 €	900 €	900 €



AMBERG 1

AMBERG 2

AMBERG 3

AMBERG 4

<sup>1)</sup> moyennant un supplément de prix <sup>2)</sup> les portes au-dessus d'une certaine hauteur Hc ont 4 charnières (détails dans le tableau page 60)

<sup>3)</sup> les portes d'une hauteur totale inférieure à 1984 mm ne sont disponibles qu'avec une serrure <sup>4)</sup> cornière décorative (noire ou inox) utilisée en standard uniquement pour les portes dans les décors CHÊNE NATUREL et CHÊNE NATUREL TRANSVERSAL Les prix indiqués sont des prix NET et n'incluent pas la TVA.

# LINDEN

## PRIX POUR UN ENSEMBLE EN ÉQUIPEMENT STANDARD

		LINDEN			
		1	2, 4	3, 5	6
THERMO HOT CADRE EN ALUMINIUM	88	1890 €* 2055 €**	1935 €* 2100 €**	1965 €* 2130 €**	1995 €* 2160 €**
	78	1725 €* 1890 €**	1755 €* 1920 €**	1800 €* 1965 €**	1830 €* 1995 €**
THERMO CADRE EN ACIER	78	1515 €* 1680 €**	1545 €* 1710 €**	1575 €* 1740 €**	1620 €* 1785 €**
	64	1350 €* 1503 €**	1380 €* 1533 €**	1410 €* 1563 €**	1455 €* 1608 €**

\* Le prix ne comprend pas les ferrures (poignées de porte, poignées, inserts, etc.) qui doivent être ajoutées selon la liste de prix des pages 66 à 71.

\*\* Le prix comprend la deuxième serrure (supérieure) et les ferrures de base : poignée et rosace en acier inoxydable CERTUSRC2, un jeu d'inserts à clé unique, dont un avec un bouton en nickel ou en laiton (jeu de ferrures noires de base - supplément de 18 €).

## OPTIONS DE FINITION



## LARGEURS DE VANTAUX DISPONIBLES

◀ 80N ▶ ◀ 80 ▶ ◀ 90N ▶ ◀ 90 ▶ ◀ 100<sup>1)</sup> ▶ ◀ SUR MESURE ▶

Il est possible de fabriquer des portes de n'importe quelle largeur et de n'importe quelle hauteur. Voir page 60 pour plus de détails.

## AVEC UN SUPPLÉMENT DE PRIX

cadre en aluminium (THERMO 78 et THERMO 64 uniquement)	180 €
largeur du vantail « 100 »	69 €
largeur non standard allant de 770 à 1210 mm (voir page 60 pour plus de détails)	84 €
portes plus hautes jusqu'à 2480 mm de hauteur (pour les dimensions totales voir page 60) <sup>2)</sup>	333 €
portes plus basses jusqu'à 1800 mm de hauteur (pour les dimensions totales voir page 60) <sup>3)</sup>	84 €
porte bicolore : vantail seul / ensemble vantail + dormant	30 € / 165 €
bande anti-goutte pour les portes s'ouvrant vers l'intérieur, en noir ou argent anodisé	36 € / pièce.

voir page 66 pour une liste détaillée des options disponibles moyennant un supplément de prix.



Les motifs présentés sur le modèle sont réalisés selon la technologie THERMO 64, largeur du vantail 90, hauteur standard.

LINDEN 1, anthracite lisse, LABEL BLACK STR  
portes s'ouvrant vers l'intérieur, cadre en aluminium,  
ensemble de vitrage standard  
barre de tirage K35 d'une longueur de 180 cm  
prix du modèle présenté à partir de 1833 €

SUPPLÉMENTS pour vitrage	LINDEN 1, 4	LINDEN 2, 5	LINDEN 3, 6
unité de vitrage requise pour les portes de classe RC2	69 €	102 €	135 €
miroir vénitien	36 €	69 €	102 €
verre blanc mat / transparent	810 €	810 €	930 €
verre gris mat / transparent	900 €	900 €	1020 €



LINDEN 1

LINDEN 2

LINDEN 3

LINDEN 4

LINDEN 5

LINDEN 6

<sup>1)</sup> moyennant un supplément de prix <sup>2)</sup> les portes au-dessus d'une certaine hauteur Hc ont 4 charnières (détails dans le tableau page 60)

# MURTER

## PRIX POUR UN ENSEMBLE EN ÉQUIPEMENT STANDARD

		MURTER			
		1	2, 4	3, 5	6
THERMO HOT CADRE EN ALUMINIUM	88	1890 €* 2055 €**	1935 €* 2100 €**	1965 €* 2130 €**	1995 €* 2160 €**
	78	1725 €* 1890 €**	1755 €* 1920 €**	1800 €* 1965 €**	1830 €* 1995 €**
THERMO CADRE EN ACIER	78	1515 €* 1680 €**	1545 €* 1710 €**	1575 €* 1740 €**	1620 €* 1785 €**
	64	1350 €* 1503 €**	1380 €* 1533 €**	1410 €* 1563 €**	1455 €* 1608 €**

\* Le prix ne comprend pas les ferrures (poignées de porte, poignées, inserts, etc.) qui doivent être ajoutées selon la liste de prix des pages 66 à 71.

\*\* Le prix comprend la deuxième serrure (supérieure) et les ferrures de base : poignée et rosace en acier inoxydable CERTUSRC2, un jeu d'inserts à clé unique, dont un avec un bouton en nickel ou en laiton (jeu de ferrures noires de base - supplément de 18 €).

### OPTIONS DE FINITION



### LARGEURS DE VANTAUX DISPONIBLES

◀ 80N ▶ ◀ 80 ▶ ◀ 90N ▶ ◀ 90 ▶ ◀ 100<sup>1)</sup> ▶ ◀ SUR MESURE ▶

Il est possible de fabriquer des portes de n'importe quelle largeur et de n'importe quelle hauteur. Voir page 60 pour plus de détails.

### AVEC UN SUPPLÉMENT DE PRIX

cadre en aluminium (THERMO 78 et THERMO 64 uniquement)	180 €
largeur du vantail « 100 »	69 €
largeur non standard allant de 770 à 1210 mm (voir page 60 pour plus de détails)	84 €
portes plus hautes jusqu'à 2480 mm de hauteur (pour les dimensions totales voir page 60) <sup>2)</sup>	333 €
portes plus basses jusqu'à 1800 mm de hauteur (pour les dimensions totales voir page 60) <sup>3)</sup>	84 €
porte bicolore : vantail seul / ensemble vantail + dormant	30 € / 165 €
bande anti-goutte pour les portes s'ouvrant vers l'intérieur, en noir ou argent anodisé	36 € / pièce.

voir page 66 pour une liste détaillée des options disponibles moyennant un supplément de prix.



Les motifs présentés sur le modèle sont réalisés selon la technologie THERMO 64, largeur du vantail 90, hauteur standard.

MURTER 1, chêne brun moyen, LABEL BLACK STR  
portes s'ouvrant vers l'intérieur, cadre en aluminium,  
ensemble de vitrage standard  
barre de tirage K35 d'une longueur de 180 cm  
prix du modèle présenté à partir de 1833 €

SUPPLÉMENTS pour vitrage	MURTER 1, 4	MURTER 2, 5	MURTER 3, 6
unité de vitrage requise pour les portes de classe RC2	69 €	102 €	135 €
miroir vénitien	36 €	69 €	102 €
verre blanc mat / transparent	810 €	810 €	810 €
verre gris mat / transparent	900 €	900 €	900 €



<sup>1)</sup> moyennant un supplément de prix <sup>2)</sup> les portes au-dessus d'une certaine hauteur Hc ont 4 charnières (détails dans le tableau page 60)

<sup>3)</sup> les portes d'une hauteur totale inférieure à 1984 mm ne sont disponibles qu'avec une serrure Les prix indiqués sont des prix NET et n'incluent pas la TVA.

# ROTTERDAM

## PRIX POUR UN ENSEMBLE EN ÉQUIPEMENT STANDARD

		ROTTERDAM	
		1, 3 <sup>5)</sup>	2, 4 <sup>5)</sup>
THERMO HOT CADRE EN ALUMINIUM	88	1890 €* 2055 €**	2220 €* 2385 €**
THERMO HOT CADRE EN ALUMINIUM	78	1725 €* 1890 €**	2055 €* 2220 €**
THERMO CADRE EN ACIER	78	1515 €* 1680 €**	1845 €* 2010 €**
THERMO CADRE EN ACIER	64	1380 €* 1533 €**	1710 €* 1863 €**

\* Le prix ne comprend pas les ferrures (poignées de porte, poignées, inserts, etc.) qui doivent être ajoutées selon la liste de prix des pages 66 à 71.

\*\* Le prix comprend la deuxième serrure (supérieure) et les ferrures de base : poignée et rosace en acier inoxydable CERTUSRC2, un jeu d'inserts à clé unique, dont un avec un bouton en nickel ou en laiton (jeu de ferrures noires de base - supplément de 18 €).

## OPTIONS DE FINITION



## LARGEURS DE VANTAUX DISPONIBLES

◀ 80N ▶ ◀ 80 ▶ ◀ 90N ▶ ◀ 90 ▶ ◀ 100<sup>1)</sup> ▶ ◀ SUR MESURE ▶

Il est possible de fabriquer des portes de n'importe quelle largeur et de n'importe quelle hauteur. Voir page 60 pour plus de détails.

## AVEC UN SUPPLÉMENT DE PRIX

cadre en aluminium (THERMO 78 et THERMO 64 uniquement)	180 €
largeur du vantail « 100 »	69 €
largeur non standard allant de 770 à 1210 mm (voir page 60 pour plus de détails)	84 €
portes plus hautes jusqu'à 2480 mm de hauteur (pour les dimensions totales voir page 60) <sup>2)</sup>	333 €
portes plus basses jusqu'à 1800 mm de hauteur (pour les dimensions totales voir page 60) <sup>3)</sup>	84 €
porte bicolore : vantail seul / ensemble vantail + dormant	30 € / 165 €
bande anti-goutte pour les portes s'ouvrant vers l'intérieur, en noir ou argent anodisé	36 € / pièce.

voir page 66 pour une liste détaillée des options disponibles moyennant un supplément de prix.



Les motifs présentés sur le modèle sont réalisés selon la technologie THERMO 64, largeur du vantail 90, hauteur standard.

ROTTERDAM 4, gris, LABEL BLACK STR  
poignée CERTUS RC2, cadre en aluminium,  
ensemble de vitrage gris reflex  
prix du modèle présenté à partir de 2067 €

SUPPLÉMENTS pour vitrage	ROTTERDAM 1-4 <sup>5)</sup>
unité de vitrage requise pour les portes de classe RC2	144 €
miroir vénitien	96 €

SUPPLÉMENTS pour vitrage	ROTTERDAM 1-2	ROTTERDAM 3-4
verre blanc mat / transparent	840 €	1290 €
verre gris mat / transparent	930 €	1440 €



ROTTERDAM 1<sup>4)</sup>

ROTTERDAM 2<sup>4)</sup>

ROTTERDAM 3<sup>5)</sup>

ROTTERDAM 4<sup>5)</sup>

<sup>1)</sup> moyennant un supplément de prix <sup>2)</sup> les portes au-dessus d'une certaine hauteur Hc ont 4 charnières (détails dans le tableau page 60) <sup>3)</sup> les portes d'une hauteur totale inférieure à 1984 mm ne sont disponibles qu'avec une serrure <sup>4)</sup> les modèles 1, 2 sont disponibles à partir de la largeur Sc = 1000 mm <sup>5)</sup> quatre charnières en standard  
La largeur des cadres dans les modèles 1, 2 est de 35 mm, dans les modèles 3, 4 est de 50 mm. La largeur d'un croisillon dans les modèles 2, 4 est de 30 mm.

40 Les prix indiqués sont des prix NET et n'incluent pas la TVA.

# EBERN

## PRIX POUR UN ENSEMBLE EN ÉQUIPEMENT STANDARD

		EBERN		
		1, 2	4	3, 5 <sup>5)</sup>
<b>THERMO HOT</b> CADRE EN ALUMINIUM	<b>88</b>	1890 €* 2055 €**	2229 €* 2394 €**	2220 €* 2385 €**
<b>THERMO HOT</b> CADRE EN ALUMINIUM	<b>78</b>	1725 €* 1890 €**	2004 €* 2169 €**	2055 €* 2220 €**
<b>THERMO</b> CADRE EN ACIER	<b>78</b>	1515 €* 1680 €**	1794 €* 1959 €**	1845 €* 2010 €**
<b>THERMO</b> CADRE EN ACIER	<b>64</b>	1380 €* 1533 €**	1659 €* 1812 €**	1710 €* 1863 €**

\* Le prix ne comprend pas les ferrures (poignées de porte, poignées, inserts, etc.) qui doivent être ajoutées selon la liste de prix des pages 66 à 71.

\*\* Le prix comprend la deuxième serrure (supérieure) et les ferrures de base : poignée et rosace en acier inoxydable CERTUSRC2, un jeu d'inserts à clé unique, dont un avec un bouton en nickel ou en laiton (jeu de ferrures noires de base - supplément de 18 €).

## OPTIONS DE FINITION



## LARGEURS DE VANTAUX DISPONIBLES

◀ 80N ▶ ◀ 80 ▶ ◀ 90N ▶ ◀ 90 ▶ ◀ 100<sup>1)</sup> ▶ ◀ SUR MESURE ▶

Il est possible de fabriquer des portes de n'importe quelle largeur et de n'importe quelle hauteur. Voir page 60 pour plus de détails.

## AVEC UN SUPPLÉMENT DE PRIX

cadre en aluminium (THERMO 78 et THERMO 64 uniquement)	180 €
largeur du vantail « 100 »	69 €
largeur non standard allant de 770 à 1210 mm (voir page 60 pour plus de détails)	84 €
portes plus hautes jusqu'à 2480 mm de hauteur (pour les dimensions totales voir page 60) <sup>2)</sup>	333 €
portes plus basses jusqu'à 1800 mm de hauteur (pour les dimensions totales voir page 60) <sup>3)</sup>	84 €
porte bicolore : vantail seul / ensemble vantail + dormant	30 € / 165 €
bande anti-goutte pour les portes s'ouvrant vers l'intérieur, en noir ou argent anodisé	36 € / pièce.

voir page 66 pour une liste détaillée des options disponibles moyennant un supplément de prix.



Les motifs présentés sur le modèle sont réalisés selon la technologie THERMO 64, largeur du vantail 90, hauteur standard.

EBERN 1, pin blanc, LABEL BLACK STR  
barre de tirage K35 d'une longueur de 180 cm,  
cadre en aluminium,  
ensemble de vitrage standard  
prix du modèle présenté à partir de 1863 €

SUPPLÉMENTS pour vitrage	EBERN 1-5 <sup>5)</sup>
unité de vitrage requise pour les portes de classe RC2	144 €
miroir vénitien	96 €

SUPPLÉMENTS pour vitrage	EBERN 1, 3	EBERN 2	EBERN 4, 5
verre blanc mat / transparent	840 €	810 €	1290 €
verre gris mat / transparent	930 €	900 €	1440 €

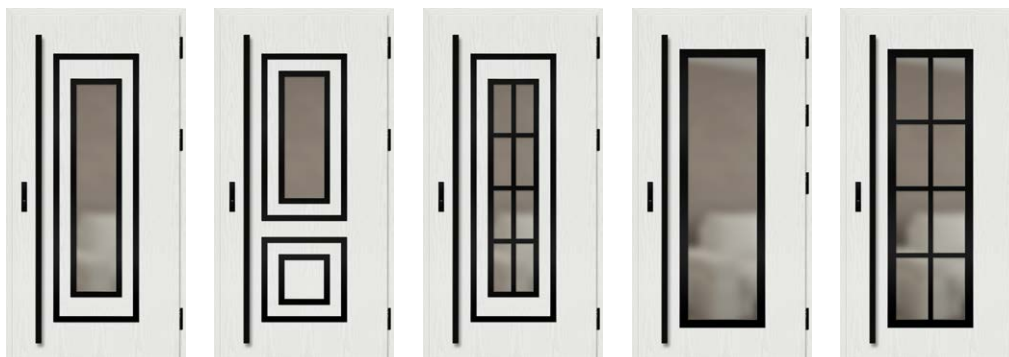

EBERN 1<sup>4)</sup>

EBERN 2<sup>4)</sup>

EBERN 3<sup>4)</sup>

EBERN 4<sup>5)</sup>

EBERN 5<sup>5)</sup>

<sup>1)</sup> moyennant un supplément de prix <sup>2)</sup> les portes au-dessus d'une certaine hauteur Hc ont 4 charnières (détails dans le tableau page 60) <sup>3)</sup> les portes d'une hauteur totale inférieure à 1984 mm ne sont disponibles qu'avec une serrure <sup>4)</sup> Les modèles 1, 2, 3 sont disponibles à partir de la largeur Sc = 1000 mm <sup>5)</sup> quatre charnières en standard  
La largeur des cadres pour les modèles 1, 2, 3 est de 35 mm, pour les modèles 3, 4 est de 50 mm. La largeur d'un croisillon dans les modèles 3, 5 est de 30 mm.  
Les prix indiqués sont des prix NET et n'incluent pas la TVA.

# WIENER

## PRIX POUR UN ENSEMBLE EN ÉQUIPEMENT STANDARD

		WIENER	
		LABEL BLACK STR et LABEL INOX	
		1, 2	3
THERMO HOT CADRE EN ALUMINIUM	88	1785 €* 1950 €**	1830 €* 1995 €**
THERMO HOT CADRE EN ALUMINIUM	78	1605 €* 1770 €**	1650 €* 1815 €**
THERMO CADRE EN ACIER	78	1410 €* 1575 €**	1455 €* 1620 €**
THERMO CADRE EN ACIER	64	1260 €* 1413 €**	1305 €* 1458 €**

\* Le prix ne comprend pas les ferrures (poignées de porte, poignées, inserts, etc.) qui doivent être ajoutées selon la liste de prix des pages 66 à 71.

\*\* Le prix comprend la deuxième serrure (supérieure) et les ferrures de base : poignée et rosace en acier inoxydable CERTUSRC2, un jeu d'inserts à clé unique, dont un avec un bouton en nickel ou en laiton (jeu de ferrures noires de base - supplément de 18 €).

## OPTIONS DE FINITION



## LARGEURS DE VANTAUX DISPONIBLES

◀ 80N ▶ ◀ 80 ▶ ◀ 90N ▶ ◀ 90 ▶ ◀ 100<sup>1)</sup> ▶ ◀ SUR MESURE ▶

Il est possible de fabriquer des portes de n'importe quelle largeur et de n'importe quelle hauteur. Voir page 60 pour plus de détails.

## AVEC UN SUPPLÉMENT DE PRIX

cadre en aluminium (THERMO 78 et THERMO 64 uniquement)	180 €
largeur du vantail « 100 »	69 €
largeur non standard allant de 770 à 1210 mm (voir page 60 pour plus de détails)	84 €
portes plus hautes jusqu'à 2480 mm de hauteur (pour les dimensions totales voir page 60) <sup>2)</sup>	333 €
portes plus basses jusqu'à 1800 mm de hauteur (pour les dimensions totales voir page 60) <sup>3)</sup>	84 €
porte bicolore : vantail seul / ensemble vantail + dormant	30 € / 165 €
supplément de prix pour la finition LABEL DIAMOND GLASS	210 €
supplément de prix pour la finition PLAIN GLASS (disponible uniquement pour WIENER 1, 2)	150 €

voir page 66 pour une liste détaillée des options disponibles moyennant un supplément de prix.



Les motifs présentés sur le modèle sont réalisés selon la technologie THERMO 64, largeur du vantail 90, hauteur standard.

WIENER 1, pin blanc, LABEL BLACK STR  
barre de tirage K35 d'une longueur de 150 cm,  
cadre en aluminium,  
ensemble de vitrage standard  
prix du modèle présenté à partir de 1731 €

Les modèles WIENER 1 et 2 avec finition PLAIN GLASS et technologies THERMO HOT 88 et THERMO HOT 78 ne sont pas disponibles avec des portes ouvrant vers l'intérieur. Le WIENER 3 n'est pas disponible avec cette finition PLAIN GLASS.



WIENER 1

WIENER 2

WIENER 3

SUPPLÉMENTS pour vitrage	WIENER 1-3
unité de vitrage requise pour les portes de classe RC2	102 €
miroir vénitien	69 €

SUPPLÉMENTS pour vitrage	WIENER 1-3
verre blanc mat / transparent	990 €
verre gris mat / transparent	1110 €

42 <sup>1)</sup> moyennant un supplément de prix <sup>2)</sup> les portes au-dessus d'une certaine hauteur Hc ont 4 charnières (détails dans le tableau page 60)

<sup>3)</sup> les portes d'une hauteur totale inférieure à 1984 mm ne sont disponibles qu'avec une serrure Les prix indiqués sont des prix NET et n'incluent pas la TVA.

# SION

## PRIX POUR UN ENSEMBLE EN ÉQUIPEMENT STANDARD

		SION	
		1	2
THERMO HOT CADRE EN ALUMINIUM	88	2070 €* 2235 €**	2010 €* 2175 €**
THERMO HOT CADRE EN ALUMINIUM	78	1890 €* 2055 €**	1830 €* 1995 €**
THERMO CADRE EN ACIER	78	1695 €* 1860 €**	1635 €* 1800 €**
THERMO CADRE EN ACIER	64	1545 €* 1698 €**	1485 €* 1638 €**

\* Le prix ne comprend pas les ferrures (poignées de porte, poignées, inserts, etc.) qui doivent être ajoutées selon la liste de prix des pages 66 à 71.

\*\* Le prix comprend la deuxième serrure (supérieure) et les ferrures de base : poignée et rosace en acier inoxydable CERTUSRC2, un jeu d'inserts à clé unique, dont un avec un bouton en nickel ou en laiton (jeu de ferrures noires de base - supplément de 18 €).

## OPTIONS DE FINITION



## LARGEURS DE VANTAUX DISPONIBLES

◀ 80N ▶ ◀ 80 ▶ ◀ 90N ▶ ◀ 90 ▶ ◀ 100<sup>1)</sup> ▶ ◀ SUR MESURE ▶

Il est possible de fabriquer des portes de n'importe quelle largeur et de n'importe quelle hauteur. Voir page 60 pour plus de détails.

## AVEC UN SUPPLÉMENT DE PRIX

cadre en aluminium (THERMO 78 et THERMO 64 uniquement)	180 €
largeur du vantail « 100 »	69 €
largeur non standard allant de 770 à 1210 mm (voir page 60 pour plus de détails)	84 €
portes plus hautes jusqu'à 2480 mm de hauteur (pour les dimensions totales voir page 60) <sup>2)</sup>	333 €
portes plus basses jusqu'à 1800 mm de hauteur (pour les dimensions totales voir page 60) <sup>3)</sup>	84 €
porte bicolore : vantail seul / ensemble vantail + dormant	30 € / 165 €
bande anti-goutte pour les portes s'ouvrant vers l'intérieur, en noir ou argent anodisé	36 € / pièce.

voir page 66 pour une liste détaillée des options disponibles moyennant un supplément de prix.



Les motifs présentés sur le modèle sont réalisés selon la technologie THERMO 64, largeur du vantail 90, hauteur standard.

SION 1, chêne naturel transversal, LABEL DIAMOND GLASS barre de tirage K35 d'une longueur de 180 cm, cadre en aluminium, ensemble de vitrage standard  
prix du modèle présenté à partir de 2028 €



SION 1



SION 2



4)

SUPPLÉMENTS pour vitrage	
SION 1	SION 2
unité de vitrage requise pour les portes de classe RC2	
102 €	69 €
miroir vénitien	
69 €	36 €
verre blanc mat / transparent	
810 €	810 €
verre gris mat / transparent	
900 €	900 €

<sup>1)</sup> moyennant un supplément de prix <sup>2)</sup> les portes au-dessus d'une certaine hauteur Hc ont 4 charnières (détails dans le tableau page 60)

<sup>3)</sup> les portes d'une hauteur totale inférieure à 1984 mm ne sont disponibles qu'avec une serrure <sup>4)</sup> cornière décorative (noire ou inox) utilisée en standard uniquement pour les portes dans les décors CHÊNE NATUREL et CHÊNE NATUREL TRANSVERSAL Les prix indiqués sont des prix NET et n'incluent pas la TVA.

# SINGEN

## PRIX POUR UN ENSEMBLE EN ÉQUIPEMENT STANDARD

		SINGEN		
		1, 5	2, 3, 4	6
THERMO HOT CADRE EN ALUMINIUM	88	1755 €* 1920 €**	1830 €* 1995 €**	1800 €* 1965 €**
THERMO HOT CADRE EN ALUMINIUM	78	1575 €* 1740 €**	1665 €* 1830 €**	1620 €* 1785 €**
THERMO CADRE EN ACIER	78	1380 €* 1545 €**	1455 €* 1620 €**	1425 €* 1590 €**
THERMO CADRE EN ACIER	64	1200 €* 1353 €**	1260 €* 1413 €**	1245 €* 1398 €**

\* Le prix ne comprend pas les ferrures (poignées de porte, poignées, inserts, etc.) qui doivent être ajoutées selon la liste de prix des pages 66 à 71.

\*\* Le prix comprend la deuxième serrure (supérieure) et les ferrures de base : poignée et rosace en acier inoxydable CERTUSRC2, un jeu d'inserts à clé unique, dont un avec un bouton en nickel ou en laiton (jeu de ferrures noires de base - supplément de 18 €).

## OPTIONS DE FINITION



## LARGEURS DE VANTAUX DISPONIBLES

◀ 80N ▶ ◀ 80 ▶ ◀ 90N ▶ ◀ 90 ▶ ◀ 100<sup>1)</sup> ▶ ◀ SUR MESURE ▶

Il est possible de fabriquer des portes de n'importe quelle largeur et de n'importe quelle hauteur. Voir page 60 pour plus de détails.

## AVEC UN SUPPLÉMENT DE PRIX

cadre en aluminium (THERMO 78 et THERMO 64 uniquement)	180 €
largeur du vantail « 100 »	69 €
largeur non standard allant de 770 à 1210 mm (voir page 60 pour plus de détails)	84 €
portes plus hautes jusqu'à 2480 mm de hauteur (pour les dimensions totales voir page 60) <sup>2)</sup>	333 €
portes plus basses jusqu'à 1800 mm de hauteur (pour les dimensions totales voir page 60) <sup>3)</sup>	84 €
porte bicolore : vantail seul / ensemble vantail + dormant	30 € / 165 €

voir page 66 pour une liste détaillée des options disponibles moyennant un supplément de prix.

SUPPLÉMENTS pour vitrage	SINGEN 1-6
unité de vitrage requise pour les portes de classe RC2	69 €
miroir vénitien	36 €



Les motifs présentés sur le modèle sont réalisés selon la technologie THERMO 64, largeur du vantail 90, hauteur standard.

SINGEN 6, anthracite soyeux, LABEL BLACK STR barre de tirage K35 d'une longueur de 180 cm, cadre en aluminium, ensemble de vitrage gris reflex, gaufrage décoratif prix du modèle présenté à partir de 1728 €

SUPPLÉMENTS pour vitrage	SINGEN 1-6
verre blanc mat / transparent	810 €
verre gris mat / transparent	900 €



SINGEN 1

SINGEN 2

SINGEN 3

SINGEN 4

SINGEN 5

SINGEN 6

# SELTERS

## PRIX POUR UN ENSEMBLE EN ÉQUIPEMENT STANDARD

		SELTERS	
		1, 2, 3, 4	5, 6, 7
THERMO HOT CADRE EN ALUMINIUM	88	2040 €* 2205 €**	2085 €* 2250 €**
THERMO HOT CADRE EN ALUMINIUM	78	1860 €* 2025 €**	1905 €* 2070 €**
THERMO CADRE EN ACIER	78	1665 €* 1830 €**	1710 €* 1875 €**
THERMO CADRE EN ACIER	64	1485 €* 1638 €**	1530 €* 1683 €**

\* Le prix ne comprend pas les ferrures (poignées de porte, poignées, inserts, etc.) qui doivent être ajoutées selon la liste de prix des pages 66 à 71.

\*\* Le prix comprend la deuxième serrure (supérieure) et les ferrures de base : poignée et rosace en acier inoxydable CERTUSRC2, un jeu d'inserts à clé unique, dont un avec un bouton en nickel ou en laiton (jeu de ferrures noires de base - supplément de 18 €).

### OPTIONS DE FINITION



### LARGEURS DE VANTAUX DISPONIBLES

◀ 80N ▶ ◀ 80 ▶ ◀ 90N ▶ ◀ 90 ▶ ◀ 100<sup>1)</sup> ▶ ◀ SUR MESURE ▶

Il est possible de fabriquer des portes de n'importe quelle largeur et de n'importe quelle hauteur. Voir page 60 pour plus de détails.

### AVEC UN SUPPLÉMENT DE PRIX

cadre en aluminium (THERMO 78 et THERMO 64 uniquement)	180 €
largeur du vantail « 100 »	69 €
largeur non standard allant de 770 à 1210 mm (voir page 60 pour plus de détails)	84 €
portes plus hautes jusqu'à 2480 mm de hauteur (pour les dimensions totales voir page 60) <sup>2)</sup>	333 €
portes plus basses jusqu'à 1800 mm de hauteur (pour les dimensions totales voir page 60) <sup>3)</sup>	84 €
porte bicolore : vantail seul / ensemble vantail + dormant	30 € / 165 €

voir page 66 pour une liste détaillée des options disponibles moyennant un supplément de prix.

SUPPLÉMENTS pour vitrage	SELTERS 1-7
unité de vitrage requise pour les portes de classe RC2	69 €
miroir vénitien	36 €



Les motifs présentés sur le modèle sont réalisés selon la technologie THERMO 64, largeur du vantail 90, hauteur standard.

SELTERS 7, chêne doré, LABEL BLACK STR  
barre de tirage K35 d'une longueur de 180 cm,  
cadre en aluminium,  
ensemble de vitrage standard, gaufrage décoratif  
prix du modèle présenté à partir de 2013 €

SUPPLÉMENTS pour vitrage	SELTERS 1-7
verre blanc mat / transparent	810 €
verre gris mat / transparent	900 €



SELTERS 1

SELTERS 2

SELTERS 3

SELTERS 4

SELTERS 5

SELTERS 6

SELTERS 7

<sup>1)</sup> moyennant un supplément de prix <sup>2)</sup> les portes au-dessus d'une certaine hauteur Hc ont 4 charnières (détails dans le tableau page 60)

<sup>3)</sup> les portes d'une hauteur totale inférieure à 1984 mm ne sont disponibles qu'avec une serrure Les prix indiqués sont des prix NET et n'incluent pas la TVA.

# SAMEDAN

## PRIX POUR UN ENSEMBLE EN ÉQUIPEMENT STANDARD

		SAMEDAN	
		1, 5	2, 3, 4
THERMO HOT CADRE EN ALUMINIUM	88	2025 €* 2190 €**	1890 €* 2055 €**
THERMO HOT CADRE EN ALUMINIUM	78	1860 €* 2025 €**	1725 €* 1890 €**
THERMO CADRE EN ACIER	78	1575 €* 1740 €**	1515 €* 1680 €**
THERMO CADRE EN ACIER	64	1410 €* 1563 €**	1350 €* 1503 €**

\* Le prix ne comprend pas les ferrures (poignées de porte, poignées, inserts, etc.) qui doivent être ajoutées selon la liste de prix des pages 66 à 71.

\*\* Le prix comprend la deuxième serrure (supérieure) et les ferrures de base : poignée et rosace en acier inoxydable CERTUSRC2, un jeu d'inserts à clé unique, dont un avec un bouton en nickel ou en laiton (jeu de ferrures noires de base - supplément de 18 €).

## OPTIONS DE FINITION



## LARGEURS DE VANTAUX DISPONIBLES

◀ 80N ▶ ◀ 80 ▶ ◀ 90N ▶ ◀ 90 ▶ ◀ 100<sup>1)</sup> ▶ ◀ SUR MESURE ▶

Il est possible de fabriquer des portes de n'importe quelle largeur et de n'importe quelle hauteur. Voir page 60 pour plus de détails.

## AVEC UN SUPPLÉMENT DE PRIX

cadre en aluminium (THERMO 78 et THERMO 64 uniquement)	180 €
largeur du vantail « 100 »	69 €
largeur non standard allant de 770 à 1210 mm (voir page 60 pour plus de détails)	84 €
portes plus hautes jusqu'à 2480 mm de hauteur (pour les dimensions totales voir page 60) <sup>2)</sup>	333 €
portes plus basses jusqu'à 1800 mm de hauteur (pour les dimensions totales voir page 60) <sup>3)</sup>	84 €
porte bicolore : vantail seul / ensemble vantail + dormant	30 € / 165 €
bande anti-goutte pour les portes s'ouvrant vers l'intérieur, en noir ou argent anodisé (ne s'applique pas aux modèles 3 et 4)	36 € / pièce.

voir page 66 pour une liste détaillée des options disponibles moyennant un supplément de prix.

SUPPLÉMENTS pour vitrage	SAMEDAN 1-5
unité de vitrage requise pour les portes de classe RC2	69 €
miroir vénitien	36 €



Les motifs présentés sur le modèle sont réalisés selon la technologie THERMO 64, largeur du vantail 90, hauteur standard.

SAMEDAN 2, chêne turner, LABEL BLACK STR  
barre de tirage K35 d'une longueur de 180 cm,  
cadre en aluminium,  
ensemble de vitrage standard  
prix du modèle présenté à partir de 1833 €

SUPPLÉMENTS pour vitrage	SAMEDAN 1-5
verre blanc mat / transparent	810 €
verre gris mat / transparent	900 €



SAMEDAN 1



SAMEDAN 2



SAMEDAN 3



SAMEDAN 4



SAMEDAN 5

46 <sup>1)</sup> moyennant un supplément de prix <sup>2)</sup> les portes au-dessus d'une certaine hauteur Hc ont 4 charnières (détails dans le tableau page 60)

<sup>3)</sup> les portes d'une hauteur totale inférieure à 1984 mm ne sont disponibles qu'avec une serrure Les prix indiqués sont des prix NET et n'incluent pas la TVA.

# RODING

## PRIX POUR UN ENSEMBLE EN ÉQUIPEMENT STANDARD

		RODING
THERMO HOT CADRE EN ALUMINIUM	88	1890 €* 2055 €**
THERMO HOT CADRE EN ALUMINIUM	78	1725 €* 1890 €**
THERMO CADRE EN ACIER	78	1515 €* 1680 €**
THERMO CADRE EN ACIER	64	1350 €* 1503 €**

\* Le prix ne comprend pas les ferrures (poignées de porte, poignées, inserts, etc.) qui doivent être ajoutées selon la liste de prix des pages 66 à 71.

\*\* Le prix comprend la deuxième serrure (supérieure) et les ferrures de base : poignée et rosace en acier inoxydable CERTUSRC2, un jeu d'inserts à clé unique, dont un avec un bouton en nickel ou en laiton (jeu de ferrures noires de base - supplément de 18 €).

## OPTIONS DE FINITION



## LARGEURS DE VANTAUX DISPONIBLES

◀ 80N ▶ ◀ 80 ▶ ◀ 90N ▶ ◀ 90 ▶ ◀ 100<sup>1)</sup> ▶ ◀ SUR MESURE ▶

Il est possible de fabriquer des portes de n'importe quelle largeur et de n'importe quelle hauteur. Voir page 60 pour plus de détails.

## AVEC UN SUPPLÉMENT DE PRIX

cadre en aluminium (THERMO 78 et THERMO 64 uniquement)	180 €
largeur du vantail « 100 »	69 €
largeur non standard allant de 770 à 1210 mm (voir page 60 pour plus de détails)	84 €
portes plus hautes jusqu'à 2480 mm de hauteur (pour les dimensions totales voir page 60) <sup>2)</sup>	333 €
portes plus basses jusqu'à 1800 mm de hauteur (pour les dimensions totales voir page 60) <sup>3)</sup>	84 €
porte bicolore : vantail seul / ensemble vantail + dormant	30 € / 165 €
bande anti-goutte pour les portes s'ouvrant vers l'intérieur, en noir ou argent anodisé	36 € / pièce.

voir page 66 pour une liste détaillée des options disponibles moyennant un supplément de prix.

SUPPLÉMENTS pour vitrage	RODING 1, 2
unité de vitrage requise pour les portes de classe RC2	102 €
miroir vénitien	69 €



Les motifs présentés sur le modèle sont réalisés selon la technologie THERMO 64, largeur du vantail 90, hauteur standard.

RODING 1, winchester, LABEL BLACK STR poignée CERTUS RC2, cadre en aluminium, ensemble de vitrage standard  
prix du modèle présenté à partir de 1707 €

SUPPLÉMENTS pour vitrage	RODING 1, 2
verre blanc mat / transparent	810 €
verre gris mat / transparent	900 €



RODING 1

RODING 2

<sup>1)</sup> moyennant un supplément de prix <sup>2)</sup> les portes au-dessus d'une certaine hauteur Hc ont 4 charnières (détails dans le tableau page 60)

<sup>3)</sup> les portes d'une hauteur totale inférieure à 1984 mm ne sont disponibles qu'avec une serrure Les prix indiqués sont des prix NET et n'incluent pas la TVA.

# MELK

## PRIX POUR UN ENSEMBLE EN ÉQUIPEMENT STANDARD

		MELK	
		1	2
THERMO HOT CADRE EN ALUMINIUM	88	1965 €* 2130 €**	1830 €* 1995 €**
THERMO HOT CADRE EN ALUMINIUM	78	1800 €* 1965 €**	1665 €* 1830 €**
THERMO CADRE EN ACIER	78	1545 €* 1710 €**	1455 €* 1620 €**
THERMO CADRE EN ACIER	64	1350 €* 1503 €**	1275 €* 1428 €**

\* Le prix ne comprend pas les ferrures (poignées de porte, poignées, inserts, etc.) qui doivent être ajoutées selon la liste de prix des pages 66 à 71.

\*\* Le prix comprend la deuxième serrure (supérieure) et les ferrures de base : poignée et rosace en acier inoxydable CERTUSRC2, un jeu d'inserts à clé unique, dont un avec un bouton en nickel ou en laiton (jeu de ferrures noires de base - supplément de 18 €).

## OPTIONS DE FINITION



## LARGEURS DE VANTAUX DISPONIBLES

◀ 80N ▶ ◀ 80 ▶ ◀ 90N ▶ ◀ 90 ▶ ◀ 100<sup>1)</sup> ▶ ◀ SUR MESURE ▶

Il est possible de fabriquer des portes de n'importe quelle largeur et de n'importe quelle hauteur. Voir page 60 pour plus de détails.

## AVEC UN SUPPLÉMENT DE PRIX

cadre en aluminium (THERMO 78 et THERMO 64 uniquement)	180 €
largeur du vantail « 100 »	69 €
largeur non standard allant de 770 à 1210 mm (voir page 60 pour plus de détails)	84 €
portes plus hautes jusqu'à 2480 mm de hauteur (pour les dimensions totales voir page 60) <sup>2)</sup>	333 €
portes plus basses jusqu'à 1800 mm de hauteur (pour les dimensions totales voir page 60) <sup>3)</sup>	84 €
porte bicolore : vantail seul / ensemble vantail + dormant	30 € / 165 €
bande anti-goutte pour les portes s'ouvrant vers l'intérieur, en noir ou argent anodisé	36 € / pièce.

voir page 66 pour une liste détaillée des options disponibles moyennant un supplément de prix.

SUPPLÉMENTS pour vitrage	MELK1,2
unité de vitrage requise pour les portes de classe RC2	69 €
miroir vénitien	36 €



Les motifs présentés sur le modèle sont réalisés selon la technologie THERMO 64, largeur du vantail 90, hauteur standard.

MELK 2, noir, LABEL INOX  
barre de tirage K35 d'une longueur de 180 cm,  
cadre en aluminium,  
ensemble de vitrage standard  
prix du modèle présenté à partir de 1692 €

SUPPLÉMENTS pour vitrage	MELK1,2
verre blanc mat / transparent	810 €
verre gris mat / transparent	900 €



MELK 1



MELK 2

# LUCERNA

## PRIX POUR UN ENSEMBLE EN ÉQUIPEMENT STANDARD

		LUCERNA
THERMO HOT CADRE EN ALUMINIUM	88	1860 €* 2025 €**
THERMO HOT CADRE EN ALUMINIUM	78	1695 €* 1860 €**
THERMO CADRE EN ACIER	78	1485 €* 1650 €**
THERMO CADRE EN ACIER	64	1320 €* 1473 €**

\* Le prix ne comprend pas les ferrures (poignées de porte, poignées, inserts, etc.) qui doivent être ajoutées selon la liste de prix des pages 66 à 71.

\*\* Le prix comprend la deuxième serrure (supérieure) et les ferrures de base : poignée et rosace en acier inoxydable CERTUSRC2, un jeu d'inserts à clé unique, dont un avec un bouton en nickel ou en laiton (jeu de ferrures noires de base - supplément de 18 €).

## OPTIONS DE FINITION



## LARGEURS DE VANTAUX DISPONIBLES

◀ 80N ▶ ◀ 80 ▶ ◀ 90N ▶ ◀ 90 ▶ ◀ 100<sup>1)</sup> ▶ ◀ SUR MESURE ▶

Il est possible de fabriquer des portes de n'importe quelle largeur et de n'importe quelle hauteur. Voir page 60 pour plus de détails.

## AVEC UN SUPPLÉMENT DE PRIX

cadre en aluminium (THERMO 78 et THERMO 64 uniquement)	180 €
largeur du vantail « 100 »	69 €
largeur non standard allant de 770 à 1210 mm (voir page 60 pour plus de détails)	84 €
portes plus hautes jusqu'à 2480 mm de hauteur (pour les dimensions totales voir page 60) <sup>2)</sup>	333 €
portes plus basses jusqu'à 1800 mm de hauteur (pour les dimensions totales voir page 60) <sup>3)</sup>	84 €
porte bicolore : vantail seul / ensemble vantail + dormant	30 € / 165 €
bande anti-goutte pour les portes s'ouvrant vers l'intérieur, en noir ou argent anodisé	36 € / pièce.

voir page 66 pour une liste détaillée des options disponibles moyennant un supplément de prix.



Les motifs présentés sur le modèle sont réalisés selon la technologie THERMO 64, largeur du vantail 90, hauteur standard.

LUCERNA 1, gris, LABEL BLACK STR  
barre de tirage K35 d'une longueur de 180 cm,  
cadre en aluminium,  
ensemble de vitrage standard  
prix du modèle présenté à partir de 1803 €

SUPPLÉMENTS pour vitrage	LUCERNA 1, 2
unité de vitrage requise pour les portes de classe RC2	69 €
miroir vénitien	36 €

SUPPLÉMENTS pour vitrage	LUCERNA 1, 2
verre blanc mat / transparent	810 €
verre gris mat / transparent	900 €



LUCERNA 1



LUCERNA 2

<sup>1)</sup> moyennant un supplément de prix <sup>2)</sup> les portes au-dessus d'une certaine hauteur Hc ont 4 charnières (détails dans le tableau page 60)

<sup>3)</sup> les portes d'une hauteur totale inférieure à 1984 mm ne sont disponibles qu'avec une serrure Les prix indiqués sont des prix NET et n'incluent pas la TVA.

# KREBEN

## PRIX POUR UN ENSEMBLE EN ÉQUIPEMENT STANDARD

		KREBEN
THERMO HOT CADRE EN ALUMINIUM	88	1890 €* 2055 €**
THERMO HOT CADRE EN ALUMINIUM	78	1725 €* 1890 €**
THERMO CADRE EN ACIER	78	1515 €* 1680 €**
THERMO CADRE EN ACIER	64	1320 €* 1473 €**

\* Le prix ne comprend pas les ferrures (poignées de porte, poignées, inserts, etc.) qui doivent être ajoutées selon la liste de prix des pages 66 à 71.

\*\* Le prix comprend la deuxième serrure (supérieure) et les ferrures de base : poignée et rosace en acier inoxydable CERTUSRC2, un jeu d'inserts à clé unique, dont un avec un bouton en nickel ou en laiton (jeu de ferrures noires de base - supplément de 18 €).

## OPTIONS DE FINITION



## LARGEURS DE VANTAUX DISPONIBLES

◀ 80N ▶ ◀ 80 ▶ ◀ 90N ▶ ◀ 90 ▶ ◀ 100<sup>1)</sup> ▶ ◀ SUR MESURE ▶

Il est possible de fabriquer des portes de n'importe quelle largeur et de n'importe quelle hauteur. Voir page 60 pour plus de détails.

## AVEC UN SUPPLÉMENT DE PRIX

cadre en aluminium (THERMO 78 et THERMO 64 uniquement)	180 €
largeur du vantail « 100 »	69 €
largeur non standard allant de 770 à 1210 mm (voir page 60 pour plus de détails)	84 €
portes plus hautes jusqu'à 2480 mm de hauteur (pour les dimensions totales voir page 60) <sup>2)</sup>	333 €
portes plus basses jusqu'à 1800 mm de hauteur (pour les dimensions totales voir page 60) <sup>3)</sup>	84 €
porte bicolore : vantail seul / ensemble vantail + dormant	30 € / 165 €
bande anti-goutte pour les portes s'ouvrant vers l'intérieur, en noir ou argent anodisé	36 € / pièce.

voir page 66 pour une liste détaillée des options disponibles moyennant un supplément de prix.

SUPPLÉMENTS pour vitrage	KREBEN 1-2
unité de vitrage requise pour les portes de classe RC2	69 €
miroir vénitien	36 €



Les motifs présentés sur le modèle sont réalisés selon la technologie THERMO 64, largeur du vantail 90, hauteur standard.

KREBEN 1, chêne naturel transversal, LABEL BLACK STR barre de tirage K35 d'une longueur de 180 cm, cadre en aluminium, ensemble de vitrage standard  
prix du modèle présenté à partir de 1803 €

SUPPLÉMENTS pour vitrage	KREBEN 1-2
verre blanc mat / transparent	810 €
verre gris mat / transparent	900 €



KREBEN 1

KREBEN 2



<sup>1)</sup> moyennant un supplément de prix <sup>2)</sup> les portes au-dessus d'une certaine hauteur Hc ont 4 charnières (détails dans le tableau page 60)

<sup>3)</sup> les portes d'une hauteur totale inférieure à 1984 mm ne sont disponibles qu'avec une serrure <sup>4)</sup> cornière décorative (noire ou inox) utilisée en standard uniquement pour les portes dans les décors CHÊNE NATUREL et CHÊNE NATUREL TRANSVERSAL Les prix indiqués sont des prix NET et n'incluent pas la TVA.

# LEOBEN

## PRIX POUR UN ENSEMBLE EN ÉQUIPEMENT STANDARD

		LEOBEN	
		1	2, 3, 4
THERMO HOT CADRE EN ALUMINIUM	88	1830 €* 1995 €**	1860 €* 2025 €**
THERMO HOT CADRE EN ALUMINIUM	78	1665 €* 1830 €**	1695 €* 1860 €**
THERMO CADRE EN ACIER	78	1455 €* 1620 €**	1485 €* 1650 €**
THERMO CADRE EN ACIER	64	1260 €* 1413 €**	1305 €* 1458 €**

\* Le prix ne comprend pas les ferrures (poignées de porte, poignées, inserts, etc.) qui doivent être ajoutées selon la liste de prix des pages 66 à 71.

\*\* Le prix comprend la deuxième serrure (supérieure) et les ferrures de base : poignée et rosace en acier inoxydable CERTUSRC2, un jeu d'inserts à clé unique, dont un avec un bouton en nickel ou en laiton (jeu de ferrures noires de base - supplément de 18 €).

### OPTIONS DE FINITION



### LARGEURS DE VANTAUX DISPONIBLES

◀ 80N ▶ ◀ 80 ▶ ◀ 90N ▶ ◀ 90 ▶ ◀ 100<sup>1)</sup> ▶ ◀ SUR MESURE ▶

Il est possible de fabriquer des portes de n'importe quelle largeur et de n'importe quelle hauteur. Voir page 60 pour plus de détails.

### AVEC UN SUPPLÉMENT DE PRIX

cadre en aluminium (THERMO 78 et THERMO 64 uniquement)	180 €
largeur du vantail « 100 »	69 €
largeur non standard allant de 770 à 1210 mm (voir page 60 pour plus de détails)	84 €
portes plus hautes jusqu'à 2480 mm de hauteur (pour les dimensions totales voir page 60) <sup>2)</sup>	333 €
portes plus basses jusqu'à 1800 mm de hauteur (pour les dimensions totales voir page 60) <sup>3)</sup>	84 €
porte bicolore : vantail seul / ensemble vantail + dormant	30 € / 165 €
bande anti-goutte pour les portes s'ouvrant vers l'intérieur, en noir ou argent anodisé	36 € / pièce.

voir page 66 pour une liste détaillée des options disponibles moyennant un supplément de prix.

SUPPLÉMENTS pour vitrage	LEOBEN 1-4
unité de vitrage requise pour les portes de classe RC2	69 €
miroir vénitien	36 €

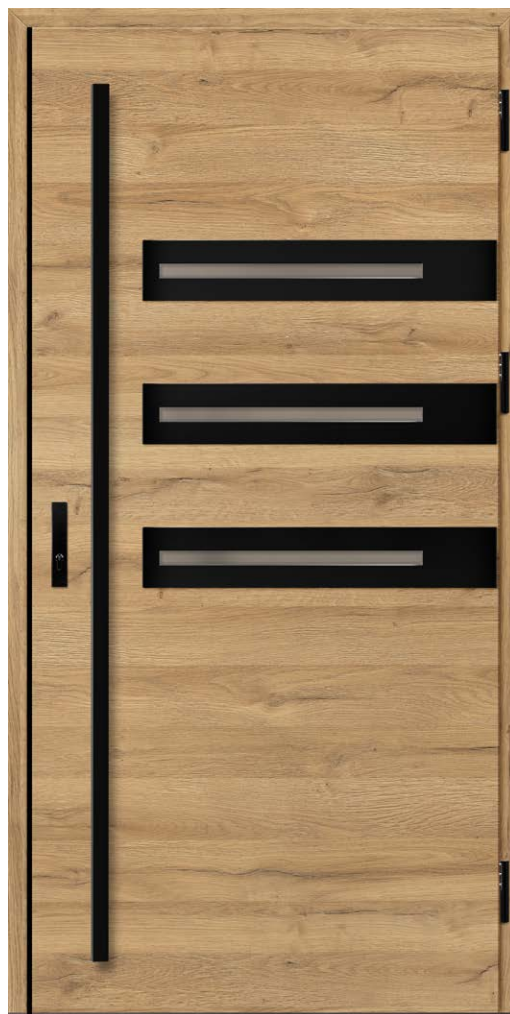

Les motifs présentés sur le modèle sont réalisés selon la technologie THERMO 64, largeur du vantail 90, hauteur standard.

LEOBEN 1, chêne naturel transversal, LABEL BLACK STR barre de tirage K35 d'une longueur de 180 cm, cadre en aluminium, ensemble de vitrage standard  
prix du modèle présenté à partir de 1743 €

SUPPLÉMENTS pour vitrage	LEOBEN 1-4
verre blanc mat / transparent	810 €
verre gris mat / transparent	900 €



LEOBEN 1

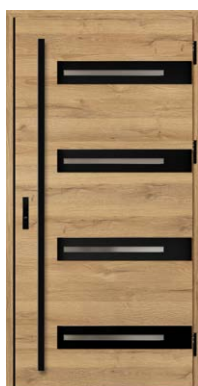

LEOBEN 2

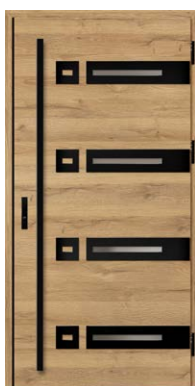

LEOBEN 3

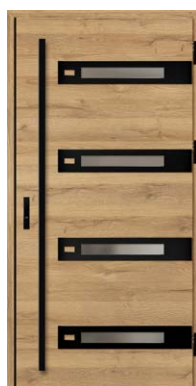

LEOBEN 4



<sup>1)</sup> moyennant un supplément de prix <sup>2)</sup> les portes au-dessus d'une certaine hauteur Hc ont 4 charnières (détails dans le tableau page 60)

<sup>3)</sup> les portes d'une hauteur totale inférieure à 1984 mm ne sont disponibles qu'avec une serrure <sup>4)</sup> cornière décorative (noire ou inox) utilisée en standard uniquement pour les portes dans les décors CHÊNE NATUREL et CHÊNE NATUREL TRANSVERSAL Les prix indiqués sont des prix NET et n'incluent pas la TVA.

# ALTA

**NOUVEAUTÉ**

## PRIX POUR UN ENSEMBLE EN ÉQUIPEMENT STANDARD

		ALTA			
		1, 6, 11	2, 7, 12, 13	8, 9, 14	3, 4, 5, 10
THERMO HOT CADRE EN ALUMINIUM	88	1500 €* 1665 €**	1560 €* 1725 €**	1605 €* 1770 €**	1665 €* 1830 €**
	78	1335 €* 1500 €**	1395 €* 1560 €**	1440 €* 1605 €**	1500 €* 1665 €**
THERMO CADRE EN ACIER	78	1110 €* 1275 €**	1170 €* 1335 €**	1215 €* 1380 €**	1275 €* 1440 €**
	64	945 €* 1098 €**	1005 €* 1158 €**	1050 €* 1203 €**	1110 €* 1263 €**

\* Le prix ne comprend pas les ferrures (poignées de porte, poignées, inserts, etc.) qui doivent être ajoutées selon la liste de prix des pages 66 à 71.

\*\* Le prix comprend la deuxième serrure (supérieure) et les ferrures de base : poignée et rosace en acier inoxydable CERTUSRC2, un jeu d'inserts à clé unique, dont un avec un bouton en nickel ou en laiton (jeu de ferrures noires de base - supplément de 18 €).

## OPTIONS DE FINITION



## LARGEURS DE VANTAUX DISPONIBLES

◀ 80N ▶ ▶ 80 ▶ ▶ 90N ▶ ▶ 90 ▶ ▶ 100<sup>1)</sup> ▶ ▶ SUR MESURE ▶

Il est possible de fabriquer des portes de n'importe quelle largeur et de n'importe quelle hauteur. Voir page 60 pour plus de détails.

## AVEC UN SUPPLÉMENT DE PRIX

cadre en aluminium (THERMO 78 et THERMO 64 uniquement)	180 €
largeur du vantail « 100 »	69 €
largeur non standard allant de 770 à 1210 mm (voir page 60 pour plus de détails)	84 €
portes plus hautes jusqu'à 2480 mm de hauteur (pour les dimensions totales voir page 60) <sup>2)</sup>	333 €
portes plus basses jusqu'à 1800 mm de hauteur (pour les dimensions totales voir page 60) <sup>3)</sup>	84 €
porte bicolore : vantail seul / ensemble vantail + dormant	30 € / 165 €
bande anti-goutte pour les portes s'ouvrant vers l'intérieur, en noir ou argent anodisé (s'applique uniquement à ALTA 11, 12, 13, 14)	36 € / pièce.

voir page 66 pour une liste détaillée des options disponibles moyennant un supplément de prix.

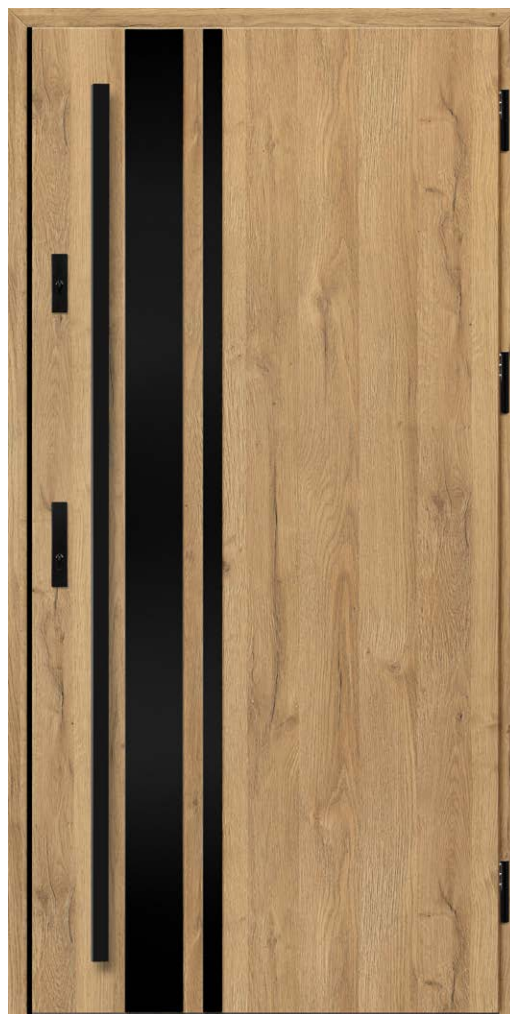

Les motifs présentés sur le modèle sont réalisés selon la technologie THERMO 64, largeur du vantail 90, hauteur standard.

ALTA 7, chêne naturel, LABEL BLACK STR barre de tirage K35 d'une longueur de 180 cm, cadre en aluminium, prix du modèle présenté à partir de 1572 €



<sup>1)</sup> moyennant un supplément de prix <sup>2)</sup> les portes au-dessus d'une certaine hauteur Hc ont 4 charnières (détails dans le tableau page 60)

<sup>3)</sup> les portes d'une hauteur totale inférieure à 1984 mm ne sont disponibles qu'avec une serrure

<sup>4)</sup> applications en acier inoxydable ou noires uniquement à l'extérieur

<sup>5)</sup> selon la largeur, le nombre de bandes et la distance entre elles peuvent changer (les photos montrent la largeur „90")

<sup>6)</sup> cornière décorative (noire ou inox) utilisée en standard uniquement pour les portes dans les décors CHÊNE NATUREL et CHÊNE NATUREL TRANSVERSAL

Les prix indiqués sont des prix NET et n'incluent pas la TVA.



ALTA 1



ALTA 2

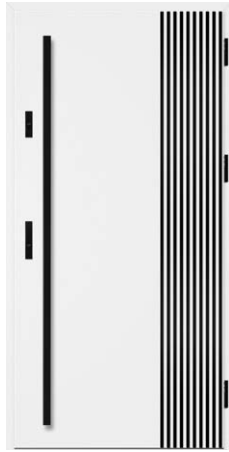

ALTA 3<sup>4) 5)</sup>

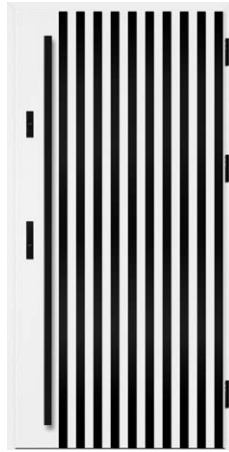

ALTA 4<sup>4) 5)</sup>

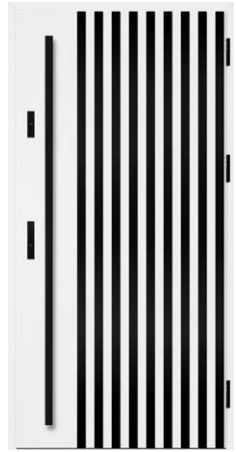

ALTA 5<sup>4) 5)</sup>



ALTA 6<sup>5)</sup>



ALTA 7



ALTA 8



ALTA 9



ALTA 10<sup>5)</sup>



ALTA 11



ALTA 12



ALTA 13



ALTA 14



# LUTTER

## PRIX POUR UN ENSEMBLE EN ÉQUIPEMENT STANDARD

		LUTTER
THERMO HOT CADRE EN ALUMINIUM	88	1380 €* 1545 €**
THERMO HOT CADRE EN ALUMINIUM	78	1260 €* 1425 €**
THERMO CADRE EN ACIER	78	1050 €* 1215 €**
THERMO CADRE EN ACIER	64	870 €* 1023 €**

\* Le prix ne comprend pas les ferrures (poignées de porte, poignées, inserts, etc.) qui doivent être ajoutées selon la liste de prix des pages 66 à 71.

\*\* Le prix comprend la deuxième serrure (supérieure) et les ferrures de base : poignée et rosace en acier inoxydable CERTUSRC2, un jeu d'inserts à clé unique, dont un avec un bouton en nickel ou en laiton (jeu de ferrures noires de base - supplément de 18 €).

## OPTIONS DE FINITION



## LARGEURS DE VANTAUX DISPONIBLES

◀ 80N ▶ ◀ 80 ▶ ◀ 90N ▶ ◀ 90 ▶ ◀ 100<sup>1)</sup> ▶ ◀ SUR MESURE ▶

Il est possible de fabriquer des portes de n'importe quelle largeur et hauteur (la modification de la hauteur ne s'applique pas au modèle LUTTER 1). Voir page 60 pour plus de détails. Le modèle LUTTER 1 en technologie THERMO HOT du côté dormant (côté encoche du vantail) ressemble au modèle LUTTER 2.

## AVEC UN SUPPLÉMENT DE PRIX

cadre en aluminium (THERMO 78 et THERMO 64 uniquement)	180 €
largeur du vantail « 100 »	69 €
largeur non standard allant de 770 à 1210 mm (voir page 60 pour plus de détails) <sup>3)</sup>	84 €
portes plus hautes jusqu'à 2480 mm de hauteur (pour les dimensions totales voir page 60) <sup>2)3)</sup>	333 €
portes plus basses jusqu'à 1800 mm de hauteur (pour les dimensions totales voir page 60) <sup>4)</sup>	84 €
porte bicolore : vantail seul / ensemble vantail + dormant	30 € / 165 €
judas de porte à grand angle, couleur argent ou noire	39 €
bande anti-goutte pour les portes s'ouvrant vers l'intérieur, en noir ou argent anodisé	36 € / pièce.

voir page 66 pour une liste détaillée des options disponibles moyennant un supplément de prix.



Les motifs présentés sur le modèle sont réalisés selon la technologie THERMO 64, largeur du vantail 90, hauteur standard.

LUTTER 1<sup>6)</sup>, anthracite lisse, STAMP ROLLER  
barre de tirage K35 d'une longueur de 180 cm,  
cadre en aluminium,  
prix du modèle présenté à partir de 1353 €



LUTTER 1<sup>6)</sup>



LUTTER 2<sup>6)</sup>



LUTTER 3



LUTTER 4

<sup>1)</sup> moyennant un supplément de prix <sup>2)</sup> non disponible pour le modèle LUTTER 1 <sup>3)</sup> les portes au-dessus d'une certaine hauteur Hc ont 4 charnières (détails dans le tableau page 60)

<sup>4)</sup> les portes d'une hauteur totale inférieure à 1984 mm ne sont disponibles qu'avec une seule serrure <sup>5)</sup> la largeur maximale disponible pour le modèle LUTTER 1 est : cadre en acier 1156 mm, cadre en aluminium 1178 mm <sup>6)</sup> pour les modèles LUTTER 1 et LUTTER 2, il y a des restrictions dans le choix de l'entablement - voir le tableau de commande pour plus de détails. Les prix indiqués sont des prix NET et n'incluent pas la TVA.

# BIENE

## PRIX POUR UN ENSEMBLE EN ÉQUIPEMENT STANDARD

		BIENE		
		STAMP BLACK/INOX	LABEL BLACK STR/INOX	
		1 <sup>7)</sup>	2 <sup>7)</sup> , 3, 4	1, 2, 3, 4
THERMO HOT CADRE EN ALUMINIUM	88	1545 €* 1710 €**	1515 €* 1680 €**	1485 €* 1650 €**
		1380 €* 1545 €**	1350 €* 1515 €**	1320 €* 1485 €**
THERMO CADRE EN ACIER	78	1170 €* 1335 €**	1140 €* 1305 €**	1095 €* 1260 €**
		1005 €* 1158 €**	960 €* 1113 €**	930 €* 1083 €**

\* Le prix ne comprend pas les ferrures (poignées de porte, poignées, inserts, etc.) qui doivent être ajoutées selon la liste de prix des pages 66 à 71.

\*\* Le prix comprend la deuxième serrure (supérieure) et les ferrures de base : poignée et rosace en acier inoxydable CERTUSRC2, un jeu d'inserts à clé unique, dont un avec un bouton en nickel ou en laiton (jeu de ferrures noires de base - supplément de 18 €).

### OPTIONS DE FINITION



### LARGEURS DE VANTAUX DISPONIBLES

◀ 80N ▶ ◀ 80 ▶ ◀ 90N ▶ ◀ 90 ▶ ◀ 100<sup>1)</sup> ▶ ◀ SUR MESURE ▶

Il est possible de fabriquer des portes de n'importe quelle largeur et hauteur (la modification de la hauteur ne s'applique pas au modèle BIENE 1). Voir page 60 pour plus de détails. Le modèle BIENE 1 en technologie THERMO HOT du côté dormant (côté encoche du vantail) ressemble au modèle BIENE 2.

### AVEC UN SUPPLÉMENT DE PRIX

cadre en aluminium (THERMO 78 et THERMO 64 uniquement)	180 €
largeur du vantail « 100 »	69 €
largeur non standard allant de 770 à 1210 mm (voir page 60 pour plus de détails) <sup>5)</sup>	84 €
portes plus hautes jusqu'à 2480 mm de hauteur (pour les dimensions totales voir page 60) <sup>2)3)</sup>	333 €
portes plus basses jusqu'à 1800 mm de hauteur (pour les dimensions totales voir page 60) <sup>4)</sup>	84 €
porte bicolore : vantail seul / ensemble vantail + dormant	30 € / 165 €
judas de porte à grand angle, couleur argent ou noire	39 €
bande anti-goutte pour les portes s'ouvrant vers l'intérieur, en noir ou argent anodisé	36 € / pièce.

voir page 66 pour une liste détaillée des options disponibles moyennant un supplément de prix.



Les motifs présentés sur le modèle sont réalisés selon la technologie THERMO 64, largeur du vantail 90, hauteur standard.

BIENE 1<sup>7)</sup>, chêne naturel transversal, STAMP BLACK barre de tirage K35 d'une longueur de 180 cm, cadre en aluminium, prix du modèle présenté à partir de 1488 €



BIENE 1<sup>7)</sup>

BIENE 2<sup>7)</sup>

BIENE 3

BIENE 4

<sup>1)</sup> moyennant un supplément de prix <sup>2)</sup> non disponible pour le modèle BIENE 1 <sup>3)</sup> les portes au-dessus d'une certaine hauteur Hc ont 4 charnières (détails dans le tableau page 60)

<sup>4)</sup> les portes d'une hauteur totale inférieure à 1984 mm ne sont disponibles qu'avec une seule serrure <sup>5)</sup> cornière décorative (noire ou inox) utilisée en standard uniquement pour les portes dans les décors CHÊNE NATUREL et CHÊNE NATUREL TRANSVERSAL <sup>6)</sup> La largeur maximale disponible pour le modèle BIENE 1 est : cadre en acier 1156 mm, cadre en aluminium 1178 mm <sup>7)</sup> Les modèles BIENE 1 et BIENE 2 présentent des restrictions quant au choix de l'entablement - voir le tableau de commande pour plus de détails.

# KELLA

## PRIX POUR UN ENSEMBLE EN ÉQUIPEMENT STANDARD

		KELLA
THERMO HOT CADRE EN ALUMINIUM	88	1380 €* 1545 €**
THERMO HOT CADRE EN ALUMINIUM	78	1260 €* 1425 €**
THERMO CADRE EN ACIER	78	1050 €* 1215 €**
THERMO CADRE EN ACIER	64	870 €* 1023 €**

\* Le prix ne comprend pas les ferrures (poignées de porte, poignées, inserts, etc.) qui doivent être ajoutées selon la liste de prix des pages 66 à 71.

\*\* Le prix comprend la deuxième serrure (supérieure) et les ferrures de base : poignée et rosace en acier inoxydable CERTUSRC2, un jeu d'inserts à clé unique, dont un avec un bouton en nickel ou en laiton (jeu de ferrures noires de base - supplément de 18 €).

## OPTIONS DE FINITION



## LARGEURS DE VANTAUX DISPONIBLES <sup>4)</sup>

◀ 80N ▶ ◀ 80 ▶ ◀ 90N ▶ ◀ 90 ▶ ◀ 100<sup>1)</sup> ▶ ◀ SUR MESURE ▶

Il est possible de fabriquer des portes de n'importe quelle largeur et de n'importe quelle hauteur. Voir page 60 pour plus de détails.

## AVEC UN SUPPLÉMENT DE PRIX

cadre en aluminium (THERMO 78 et THERMO 64 uniquement)	180 €
largeur du vantail « 100 »	69 €
largeur non standard allant de 770 à 1210 mm (voir page 60 pour plus de détails)	84 €
portes plus hautes jusqu'à 2480 mm de hauteur (pour les dimensions totales voir page 60) <sup>2)</sup>	333 €
portes plus basses jusqu'à 1800 mm de hauteur (pour les dimensions totales voir page 60) <sup>3)</sup>	84 €
porte bicolore : vantail seul / ensemble vantail + dormant	30 € / 165 €
judas de porte à grand angle, couleur argent ou noire	39 €
bande anti-goutte pour les portes s'ouvrant vers l'intérieur, en noir ou argent anodisé	36 € / pièce.

voir page 66 pour une liste détaillée des options disponibles moyennant un supplément de prix.



Les motifs présentés sur le modèle sont réalisés selon la technologie THERMO 64, largeur du vantail 90, hauteur standard.

KELLA 1 <sup>5)</sup>, chêne des marais, STAMP  
barre de tirage K35 d'une longueur de 180 cm,  
cadre en aluminium,  
prix du modèle présenté à partir de 1353 €



KELLA 1 <sup>5)</sup>



KELLA 2 <sup>5)</sup>



KELLA 3 <sup>5)</sup>



KELLA 4 <sup>4)</sup>

<sup>1)</sup> moyennant un supplément de prix <sup>2)</sup> les portes au-dessus d'une certaine hauteur Hc ont 4 charnières (détails dans le tableau page 60)

<sup>3)</sup> les portes d'une hauteur totale inférieure à 1984 mm ne sont disponibles qu'avec une serrure <sup>4)</sup> KELLA 4 disponible pour la dimension Sc [mm] : THERMO 64 cadre en acier Sc >= 886 ; THERMO 64 cadre en aluminium Sc >= 908 ; THERMO 78 cadre en acier. Cadre en acier Sc >= 890 ; THERMO 78 cadre aluminium Sc >= 912 ; THERMO HOT 78 et THERMO HOT 88 Sc >= 917 (Sc à la page 60) <sup>5)</sup> pour les modèles KELLA 1, KELLA 2 et KELLA 3 il y a des limitations dans le choix de l'entablement - voir le tableau de commande pour plus de détails. Les prix indiqués sont des prix NET et n'incluent pas la TVA.

# SOLID

## PRIX POUR UN ENSEMBLE EN ÉQUIPEMENT STANDARD

		SOLID
THERMO HOT CADRE EN ALUMINIUM	88	1350 €* 1515 €**
THERMO HOT CADRE EN ALUMINIUM	78	1200 €* 1365 €**
THERMO CADRE EN ACIER	78	990 €* 1155 €**
THERMO CADRE EN ACIER	64	825 €* 978 €**

\* Le prix ne comprend pas les ferrures (poignées de porte, poignées, inserts, etc.) qui doivent être ajoutées selon la liste de prix des pages 66 à 71.

\*\* Le prix comprend la deuxième serrure (supérieure) et les ferrures de base : poignée et rosace en acier inoxydable CERTUSRC2, un jeu d'inserts à clé unique, dont un avec un bouton en nickel ou en laiton (jeu de ferrures noires de base - supplément de 18 €).

## OPTIONS DE FINITION



## LARGEURS DE VANTAUX DISPONIBLES

◀ 80N ▶ ◀ 80 ▶ ◀ 90N ▶ ◀ 90 ▶ ◀ 100<sup>1)</sup> ▶ ◀ SUR MESURE ▶

Il est possible de fabriquer des portes de n'importe quelle largeur et de n'importe quelle hauteur. Voir page 60 pour plus de détails.

## AVEC UN SUPPLÉMENT DE PRIX

cadre en aluminium (THERMO 78 et THERMO 64 uniquement)	180 €
largeur du vantail « 100 »	69 €
largeur non standard allant de 770 à 1210 mm (voir page 60 pour plus de détails)	84 €
portes plus hautes jusqu'à 2480 mm de hauteur (pour les dimensions totales voir page 60) <sup>2)</sup>	333 €
portes plus basses jusqu'à 1800 mm de hauteur (pour les dimensions totales voir page 60) <sup>3)</sup>	84 €
porte bicolore : vantail seul / ensemble vantail + dormant	30 € / 165 €
judas de porte à grand angle, couleur argent ou noire	39 €
bande anti-goutte pour les portes s'ouvrant vers l'intérieur, en noir ou argent anodisé	36 € / pièce.

voir page 66 pour une liste détaillée des options disponibles moyennant un supplément de prix.



Les motifs présentés sur le modèle sont réalisés selon la technologie THERMO 64, largeur du vantail 90, hauteur standard.

SOLID, noyer  
poignée CERTUS RC2, cadre en aluminium,  
prix du modèle présenté à partir de 1080 €



SOLID



SOLID



SOLID

<sup>1)</sup> moyennant un supplément de prix <sup>2)</sup> les portes au-dessus d'une certaine hauteur Hc ont 4 charnières (détails dans le tableau page 60)

<sup>3)</sup> les portes d'une hauteur totale inférieure à 1984 mm ne sont disponibles qu'avec une serrure Les prix indiqués sont des prix NET et n'incluent pas la TVA.

# PÉRMEABILITÉ THERMIQUE

Plus le taux de perméabilité est bas, plus les pertes d'énergie sont faibles.

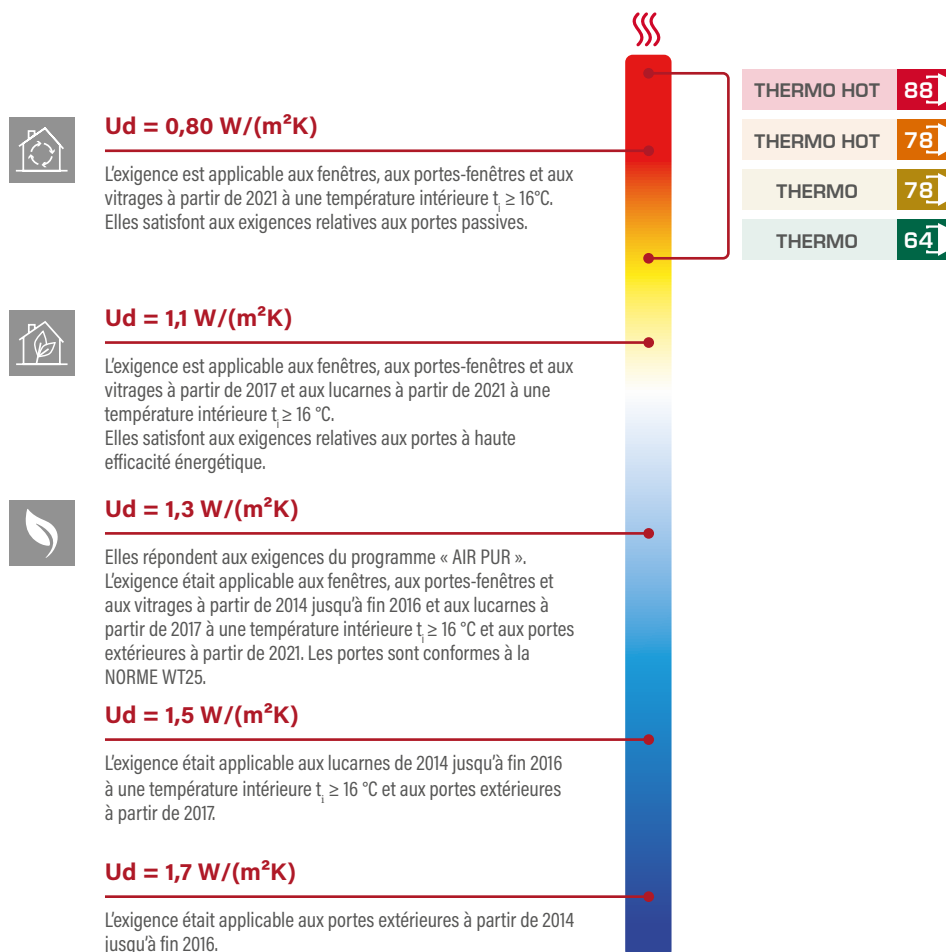

	Type du cadre	ISOLATION THERMIQUE Ud [W/(m²K)]	
		PORTES PLEINES	PORTES AVEC VITRAGE <sup>1)</sup>
THERMO HOT 88	ALUMINIUM	0,60	0,67
THERMO HOT 78	ALUMINIUM	0,63	0,71
THERMO 78	ACIER	0,80	0,88
THERMO 78	ALUMINIUM	0,64	0,72
THERMO 64	ACIER	0,88	0,99
THERMO 64	ALUMINIUM	0,77	0,88

Le tableau ci-dessus présente les coefficients d'isolation thermique pour des portes sans impostes, ouvrant vers l'intérieur, avec des dimensions de référence : 1230 x 2180 mm.

<sup>1)</sup> échantillon de vitrage testé de 1500 x 150 mm

# INFORMATIONS TECHNIQUES

## CADRES

Placage dans la couleur de porte de votre choix

**88**  
THERMO HOT

### THERMO HOT 88



CADRE EN ALUMINIUM

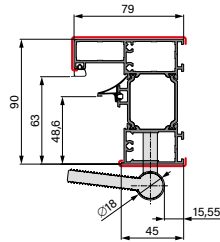

**78**  
THERMO HOT

### THERMO HOT 78



CADRE EN ALUMINIUM

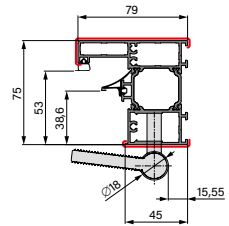

**78**  
THERMO

### THERMO 78



CADRE EN ALUMINIUM

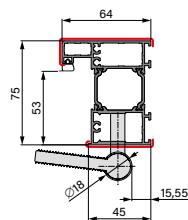

CADRE EN ACIER

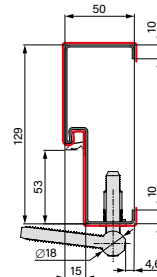

CADRE EN ACIER

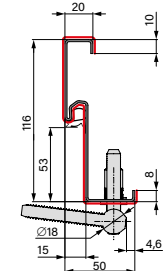

CADRE D'ANGLE EN ACIER

**64**  
THERMO

### THERMO 64



CADRE EN ALUMINIUM

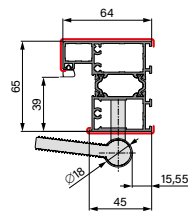

CADRE EN ACIER

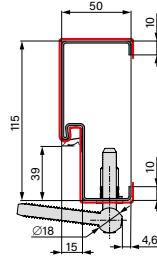

CADRE EN ACIER

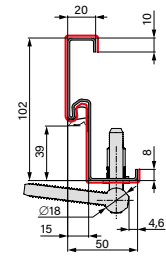

CADRE D'ANGLE EN ACIER

## ÉLARGISSEMENT DES CADRES

## PROFIL ANGULAIRE EN ALUMINIUM



Élargissement supérieur ou latéral **30 mm** disponible pour la structure THERMO HOT 88

**88**  
THERMO HOT



Élargissement supérieur ou latéral **28 mm** disponible pour la structure THERMO HOT 78, THERMO 78 et THERMO 64

**78**  
THERMO HOT

**78**  
THERMO

**64**  
THERMO

**88**  
THERMO HOT

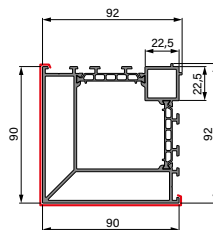

**78**  
THERMO HOT

**78**  
THERMO

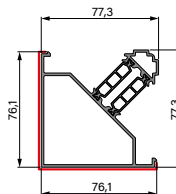

**64**  
THERMO

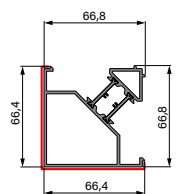

Profil angulaire pour relier l'imposte et le cadre à 90 degrés

## IMPOSTES

**88**  
THERMO HOT

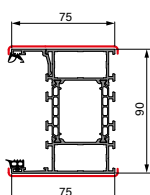

**78**  
THERMO HOT

**78**  
THERMO

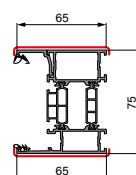

**64**  
THERMO

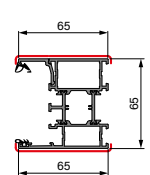

# INFORMATIONS TECHNIQUES

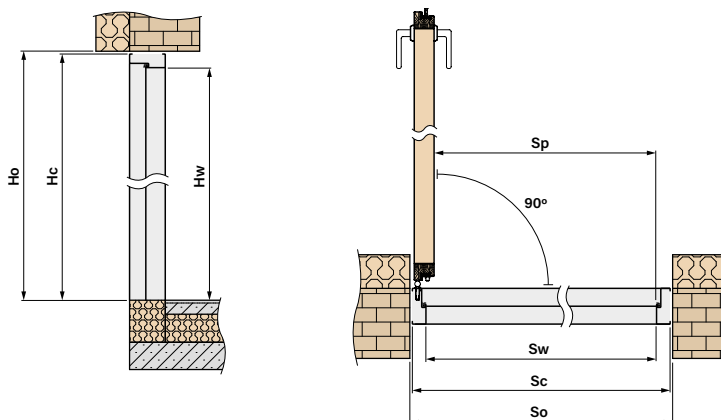

## DIMENSIONS PERSONNALISÉES DE LA PORTE, Y COMPRIS LE CADRE DE LA PORTE

	<b>LARGEURS TOTALES DISPONIBLES [mm]</b>
	de <b>770 mm</b> à <b>1210 mm</b> tous les 10 mm <sup>1)</sup>
	<b>Hauteurs totales disponibles [mm]</b>
	de <b>1800 mm</b> à <b>2480 mm</b> tous les 10 mm <sup>1)</sup>

<sup>1)</sup> Nous nous basons sur les hauteurs et les largeurs totales standard pour la technologie spécifique et nous réduisons ou augmentons ces dimensions de 10 mm. La dimension finale doit être comprise dans les fourchettes de largeur et de hauteur indiquées.

		Hc DIMENSION À PARTIR DE LAQUELLE APPARAÎT LA 4 ÈME CHARNIÈRE	
		CADRE EN ALUMINIUM	CADRE EN ACIER
THERMO HOT	<b>88</b>	2251 mm	-
THERMO HOT	<b>78</b>	2251 mm	-
THERMO	<b>78</b>	2256 mm	2245 mm
THERMO	<b>64</b>	2256 mm	2245 mm

## DIMENSIONS DE BASE DES PORTES

### THERMO HOT 88

CADRE EN ALUMINIUM							
Largeur	Largeur de l'ouverture dans le mur	Hauteur de l'ouverture dans le mur	Largeur totale du cadre	Hauteur totale du cadre	Passage	Hauteur dans le cadre	Passage dans le cadre
	So	Ho	Sc	Hc	Sp	Hw	Sw
80 N	957	2114	937	2101	756	2002	779
80	1007	2114	987	2101	806	2002	829
90N	1057	2114	1037	2101	856	2002	879
90	1107	2114	1087	2101	906	2002	929
100	1207	2114	1187	2101	1006	2002	1029

### THERMO HOT 78

CADRE EN ALUMINIUM							
Largeur	Largeur de l'ouverture dans le mur	Hauteur de l'ouverture dans le mur	Largeur totale du cadre	Hauteur totale du cadre	Passage	Hauteur dans le cadre	Passage dans le cadre
	So	Ho	Sc	Hc	Sp	Hw	Sw
80 N	947	2114	927	2101	756	2002	769
80	997	2114	977	2101	806	2002	819
90N	1047	2114	1027	2101	856	2002	869
90	1097	2114	1077	2101	906	2002	919
100	1197	2114	1177	2101	1006	2002	1019

CADRE EN ALUMINIUM							
Largeur	Largeur de l'ouverture dans le mur	Hauteur de l'ouverture dans le mur	Largeur totale du cadre	Hauteur totale du cadre	Passage	Hauteur dans le cadre	Passage dans le cadre
	So	Ho	Sc	Hc	Sp	Hw	Sw
80 N	932	2099	912	2086	756	2002	784
80	982	2099	962	2086	806	2002	834
90N	1032	2099	1012	2086	856	2002	884
90	1082	2099	1062	2086	906	2002	934
100	1182	2099	1162	2086	1006	2002	1034

CADRE EN ACIER							
Largeur	Largeur de l'ouverture dans le mur	Hauteur de l'ouverture dans le mur	Largeur totale du cadre	Hauteur totale du cadre	Passage	Hauteur dans le cadre	Passage dans le cadre
	So	Ho	Sc	Hc	Sp	Hw	Sw
80 N	906	2088	890	2075	759	2005	789
80	956	2088	940	2075	809	2005	839
90N	1006	2088	990	2075	859	2005	889
90	1056	2088	1040	2075	909	2005	939
100	1156	2088	1140	2075	1009	2005	1039

CADRE D'ANGLE EN ACIER							
Largeur	Largeur de l'ouverture dans le mur	Hauteur de l'ouverture dans le mur	Largeur totale du cadre	Hauteur totale du cadre	Passage	Hauteur dans le cadre	Passage dans le cadre
	So	Ho	Sc	Hc	Sp	Hw	Sw
80 N	844 <sup>*)</sup>	2058	890	2075	759	2005	789
80	894 <sup>*)</sup>	2058	940	2075	809	2005	839
90N	944 <sup>*)</sup>	2058	990	2075	859	2005	889
90	994 <sup>*)</sup>	2058	1040	2075	909	2005	939
100	1094 <sup>*)</sup>	2058	1140	2075	1009	2005	1039

<sup>\*)</sup> forgeage nécessaire pour les douilles des charnières et pour la gâche électrique (si présente)

CADRE EN ALUMINIUM							
Largeur	Largeur de l'ouverture dans le mur	Hauteur de l'ouverture dans le mur	Largeur totale du cadre	Hauteur totale du cadre	Passage	Hauteur dans le cadre	Passage dans le cadre
	So	Ho	Sc	Hc	Sp	Hw	Sw
80 N	918	2099	898	2086	756	2002	770
80	968	2099	948	2086	806	2002	820
90N	1018	2099	998	2086	856	2002	870
90	1068	2099	1048	2086	906	2002	920
100	1168	2099	1148	2086	1006	2002	1020

CADRE EN ACIER							
Largeur	Largeur de l'ouverture dans le mur	Hauteur de l'ouverture dans le mur	Largeur totale du cadre	Hauteur totale du cadre	Passage	Hauteur dans le cadre	Passage dans le cadre
	So	Ho	Sc	Hc	Sp	Hw	Sw
80 N	891	2088	876	2075	759	2005	775
80	941	2088	926	2075	809	2005	825
90N	991	2088	976	2075	859	2005	875
90	1041	2088	1026	2075	909	2005	925
100	1141	2088	1126	2075	1009	2005	1025

CADRE D'ANGLE EN ACIER							
Largeur	Largeur de l'ouverture dans le mur	Hauteur de l'ouverture dans le mur	Largeur totale du cadre	Hauteur totale du cadre	Passage	Hauteur dans le cadre	Passage dans le cadre
	So	Ho	Sc	Hc	Sp	Hw	Sw
80 N	835 <sup>*)</sup>	2058	876	2075	756	2005	775
80	885 <sup>*)</sup>	2058	926	2075	806	2005	825
90N	935 <sup>*)</sup>	2058	976	2075	856	2005	875
90	985 <sup>*)</sup>	2058	1026	2075	906	2005	925
100	1085 <sup>*)</sup>	2058	1126	2075	1006	2005	1025

<sup>\*)</sup> forgeage nécessaire pour les douilles des charnières et pour la gâche électrique (si présente)

# IMPOSTES

- les impostes sont produites en série et selon des dimensions personnalisées et ne sont disponibles que pour les portes fabriquées avec des cadres en aluminium
- les impostes latérales et supérieures nécessitent le démontage de la vitre lors de l'installation
- le supplément pour l'utilisation du verre P4 est de 60,00 € net par m<sup>2</sup> de vasistas (calculé pour la totalité de la vasistas)
- le supplément pour l'utilisation du verre miroir vénitien est de 180,00 € net par m<sup>2</sup> de vasistas (calculé pour la totalité de la vasistas)
- le supplément pour une imposte non standard en termes de dimensions est de 30,00 € net et est ajouté au prix de la dimension supérieure des tableaux de la page 63.
- le supplément pour un imposte bicolore est de 75,00 € net
- les portes avec imposte ou uniquement impostes, quel que soit le verre utilisé, ne disposent pas de tests de résistance à l'effraction de classe RC2
- Le supplément pour l'utilisation de verre à transparence variable s'applique par mètre carré de traverse (calculé à partir de la traverse entière) et s'élève à : verre BLANC MAT/TRANSPARENT – 1410,00 €/m<sup>2</sup>, verre GRIS MAT/TRANSPARENT – 1650,00 €/m<sup>2</sup>

## CONFIGURATIONS DISPONIBLES <sup>2)</sup>

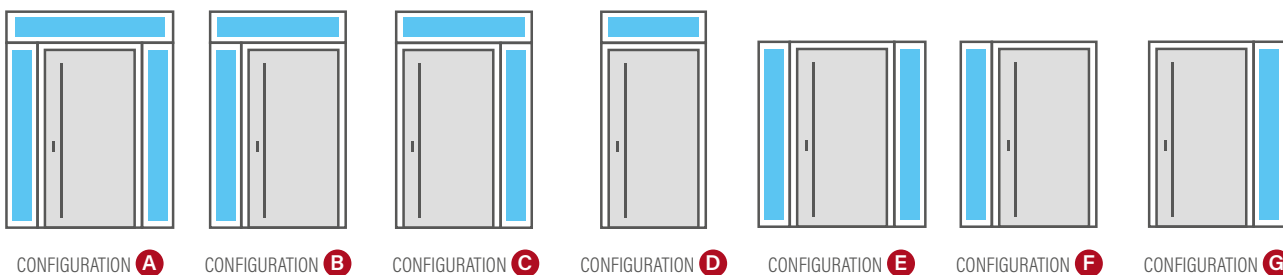

## ENSEMBLES DE VITRAGE - VERRE ORDINAIRE

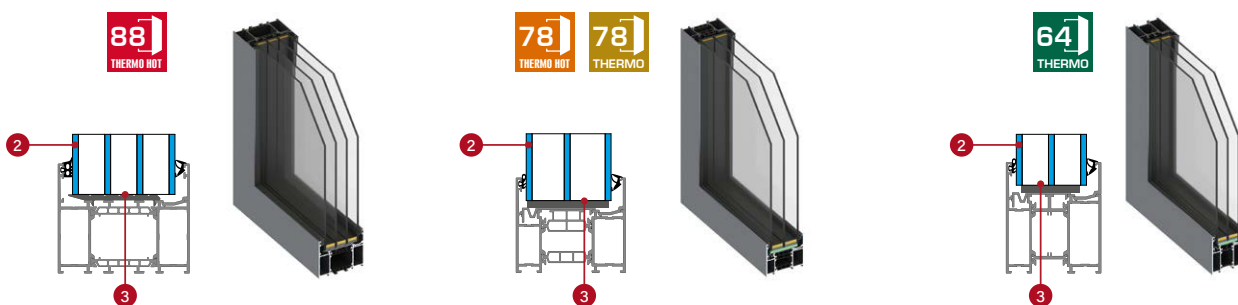

## ENSEMBLES DE VITRAGE - VERRE ANTI-EFFRACTION P4 (moyennant un supplément de prix)

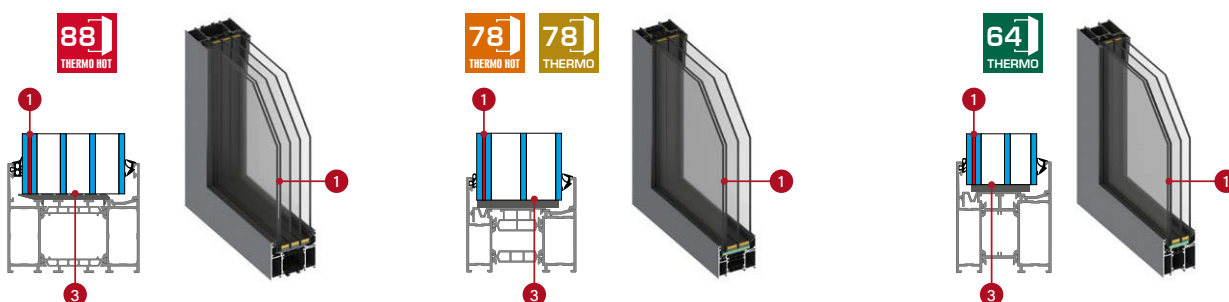

- 1 verre anti-effraction feuilleté P4
- 2 verre
- 3 cadre intercalaire avec isolation thermique, noir

## ENSEMBLES DE VITRAGE - TYPES DE VITRAGE



<sup>1)</sup> Une variation de la pression atmosphérique peut entraîner une légère déformation de l'image réfléchie dans un miroir vénitien.

<sup>2)</sup> Lors de l'assemblage d'une imposte avec un cadre ou un autre profilé en aluminium, un décalage peut se produire en raison de la tolérance d'épaisseur des profilés en aluminium – écart d'épaisseur conforme à la norme PN/EN-12020-2. L'écart d'épaisseur maximal des profilés assemblés peut atteindre 0,9 mm.

<sup>3)</sup> Vitrage à transparence variable. Ce changement s'obtient en appliquant un courant basse tension au verre. Sans courant, le verre apparaît dépoli et blanc ou gris. Il s'active par un bouton monté sur le cadre de la porte (moyennant un supplément) ou par un bouton, par exemple un interrupteur. Lorsque le verre est transparent, il présente une délicate lueur blanche ou grise. Les prix indiqués sont des prix NET et n'incluent pas la TVA.



## THERMO HOT 88

### IMPOSTES SUPÉRIEURES THERMO HOT 88

Hauteur [mm]	Largeur [mm]																	
	987 (80)	1087 (90)	1187 (100)	1287	1387	1487	1587	1687	1787	1887	1987	2087	2187	2287	2387	2487	2587	2687
200	474 €	489 €	504 €	519 €	531 €	543 €	561 €	573 €	588 €	603 €	618 €	630 €	648 €	660 €	675 €	690 €	705 €	717 €
300	489 €	501 €	519 €	531 €	543 €	561 €	573 €	588 €	603 €	618 €	633 €	654 €	675 €	696 €	717 €	741 €	762 €	780 €
400	504 €	519 €	531 €	543 €	564 €	588 €	615 €	636 €	663 €	687 €	711 €	738 €	762 €	786 €	810 €	834 €	861 €	885 €
500	522 €	543 €	570 €	600 €	627 €	657 €	684 €	711 €	741 €	768 €	798 €	825 €	852 €	879 €	906 €	936 €	963 €	990 €

### IMPOSTES LATÉRALES STANDARD ET PLUS HAUTES POUR THERMO 88

Hauteur [mm]	Largeur [mm]						
	200	300	400	500	600	700	800
2101 [norme THERMO HOT 88]	579 €	597 €	672 €	747 €	816 €	891 €	963 €
2200	588 €	615 €	690 €	771 €	846 €	921 €	996 €
2300	600 €	633 €	714 €	795 €	873 €	954 €	1029 €
2400	615 €	654 €	735 €	825 €	900 €	984 €	1065 €



## THERMO HOT 78



## THERMO 78

### IMPOSTES SUPÉRIEURES THERMO 78 / THERMO HOT 78

Hauteur [mm]	Largeur THERMO 78 [mm]																	
	962 (80)	1062 (90)	1162 (100)	1262	1362	1462	1562	1662	1762	1862	1962	2062	2162	2262	2362	2462	2562	2662
	Largeur THERMO HOT 78 [mm]																	
	977 (80)	1077 (90)	1177 (100)	1277	1377	1477	1577	1677	1777	1877	1977	2077	2177	2277	2377	2477	2577	2677
200	432 €	444 €	459 €	471 €	483 €	495 €	507 €	522 €	534 €	546 €	561 €	573 €	588 €	600 €	615 €	627 €	642 €	654 €
300	444 €	459 €	471 €	483 €	495 €	507 €	522 €	540 €	561 €	582 €	600 €	621 €	642 €	660 €	681 €	702 €	720 €	741 €
400	459 €	471 €	492 €	513 €	537 €	561 €	585 €	606 €	630 €	654 €	678 €	702 €	723 €	747 €	771 €	795 €	816 €	840 €
500	492 €	519 €	543 €	570 €	600 €	627 €	654 €	681 €	708 €	735 €	762 €	786 €	813 €	840 €	870 €	894 €	921 €	948 €

### IMPOSTES LATÉRALES STANDARD ET PLUS HAUTES POUR THERMO 78 / THERMO HOT 78

Hauteur [mm]	Largeur [mm]						
	200	300	400	500	600	700	800
2086 [norme THERMO 78]	528 €	567 €	642 €	714 €	786 €	858 €	930 €
2101 [norme THERMO HOT 78]	528 €	567 €	642 €	714 €	786 €	858 €	930 €
2200	537 €	585 €	660 €	738 €	813 €	888 €	963 €
2300	552 €	603 €	681 €	762 €	840 €	918 €	993 €
2400	561 €	621 €	702 €	786 €	867 €	948 €	1026 €



## THERMO 64

### IMPOSTES SUPÉRIEURES THERMO 64

Hauteur [mm]	Largeur [mm]																	
	948 (80)	1048 (90)	1148 (100)	1248	1348	1448	1548	1648	1748	1848	1948	2048	2148	2248	2348	2448	2548	2648
200	351 €	363 €	375 €	387 €	402 €	411 €	423 €	438 €	447 €	462 €	474 €	483 €	498 €	510 €	525 €	534 €	546 €	561 €
300	363 €	375 €	387 €	402 €	411 €	423 €	438 €	450 €	471 €	492 €	510 €	528 €	546 €	567 €	588 €	603 €	624 €	645 €
400	375 €	387 €	405 €	429 €	450 €	471 €	495 €	519 €	540 €	561 €	585 €	606 €	630 €	654 €	675 €	696 €	720 €	744 €
500	405 €	432 €	459 €	483 €	510 €	534 €	561 €	588 €	615 €	642 €	663 €	690 €	717 €	744 €	771 €	795 €	822 €	846 €

### IMPOSTES LATÉRALES STANDARD ET PLUS HAUTES POUR THERMO 64

Hauteur [mm]	Largeur [mm]						
	200	300	400	500	600	700	800
2086 (norme THERMO 64)	441 €	480 €	555 €	627 €	696 €	768 €	837 €
2200	453 €	501 €	573 €	654 €	726 €	801 €	873 €
2300	465 €	519 €	594 €	675 €	753 €	831 €	906 €
2400	477 €	534 €	615 €	696 €	777 €	858 €	936 €

La largeur et la hauteur des impostes sont les dimensions calculées à l'extérieur du cadre. Les prix indiqués sont des prix NET et n'incluent pas la TVA.

# INFORMATIONS TECHNIQUES

## DIMENSIONS DU VITRAGE À L'INTÉRIEUR DU PANNEAU DÉCORATIF

Les valeurs indiquées dans le tableau s'appliquent aux portes de largeur standard 90 et de hauteur conforme aux dimensions du tableau de la page 60-61.

Model	THERMO 64	THERMO 78	THERMO HOT 78	THERMO HOT 88
	[mm]	[mm]	[mm]	[mm]
HORN 1, 2	50 x 1600	50 x 1600	50 x 1600	50 x 1600
LANGEN	50 x 1600	50 x 1600	50 x 1600	50 x 1600
TREBUR	50 x 1600	50 x 1600	50 x 1600	50 x 1600
LAHTI 1, 4	50 x 1800	50 x 1800	50 x 1800	50 x 1800
LAHTI 2, 5	135 x 1800	135 x 1800	135 x 1800	135 x 1800
LAHTI 3, 6	220 x 1800	220 x 1800	220 x 1800	220 x 1800
HELMOND 1, 2	287 x 50	287 x 50	287 x 50	287 x 50
HELMOND 3	402 x 80	402 x 80	402 x 80	402 x 80
UTRECHT	200 x 1300	200 x 1300	200 x 1300	200 x 1300
ARENDAL 1	388 x 1697	388 x 1697	388 x 1697	388 x 1697
ARENDAL 2, 3	388 x 1017	388 x 1017	388 x 1017	388 x 1017
ARENDAL 4, 5	112 x 1018	112 x 1018	112 x 1018	112 x 1018
ARENDAL 6	238 x 1698	238 x 1698	238 x 1698	238 x 1698
ARENDAL 7	238 x 724	238 x 724	238 x 724	238 x 724
ARENDAL 8	238 x 1017	238 x 1017	238 x 1017	238 x 1017
ARENDAL 9	238 x 798	238 x 798	238 x 798	238 x 798
ARENDAL 10	238 x 238	238 x 238	238 x 238	238 x 238
ARENDAL 11	238 x 178	238 x 178	238 x 178	238 x 178
WELS	50 x 1200	50 x 1200	50 x 1200	50 x 1200
BAZYLEA	160 x 1800 (100 au point le plus étroit)	160 x 1800 (100 au point le plus étroit)	160 x 1800 (100 au point le plus étroit)	160 x 1800 (100 au point le plus étroit)
LEIMEN	50 x 1600	50 x 1600	50 x 1600	50 x 1600
AMBERG 1	390 x 50	390 x 50	390 x 50	390 x 50
AMBERG 2	290 x 50	290 x 50	290 x 50	290 x 50
AMBERG 3	150 x 50	150 x 50	150 x 50	150 x 50
AMBERG 4	110 x 110	110 x 110	110 x 110	110 x 110
LINDEN	50 x 1600	50 x 1600	50 x 1600	50 x 1600
MURTER	50 x 1200	50 x 1200	50 x 1200	50 x 1200
KREBEN 1, 4, 5	343 x 50	357 x 50	370 x 50	380 x 50
KREBEN 2, 6	487 x 50	501 x 50	514 x 50	524 x 50
KREBEN 3, 7	353 x 50	367 x 50	380 x 50	390 x 50
FRYBURG 3,4	1050 x 50	1050 x 50	1066 x 50	1066 x 50
FRYBURG 5, 6	1112,5 x 50	1112,5 x 50	1128,5 x 50	1128,5 x 50
ROTTERDAM 1, 2	230 x 1235 (1120')	244 x 1235 (1113')	257 x 1251 (1122,5')	267 x 1251 (1117,5')
ROTTERDAM 3, 4	400 x 1535 (1335')	414 x 1535 (1328')	427 x 1551 (1337,5')	437 x 1551 (1332,5')
EBERN 1, 3	230 x 1235	244 x 1235	257 x 1551	267 x 1551
EBERN 2	230 x 772,5	244 x 772,5	257 x 784,5	267 x 784,5
EBERN 4, 5	400 x 1535	414 x 1535	427 x 1551	437 x 1551
WIENER	135 x 1500	135 x 1500	135 x 1500	135 x 1500
SION	510 x 50	524 x 50	537 x 50	547 x 50
SINGEN 1, 5, 6	110 x 1800			
SINGEN 2	1 x 110 x 980 + 3 x 110 x 40 + 1 x 110 x 620			
SINGEN 3	110 x 1460			
SINGEN 4	1 x 110 x 640 + 1 x 110 x 110 + 1 x 110 x 640			
SELTERS 1, 2, 5	A 110 x 35			
SELTERS 3, 6	A 110 x 35; B 110 x 245 C 110 x 735			
SELTERS 4, 7	A 110 x 35 D 110 x 1155			
SAMEDAN	110 x 110	110 x 110	110 x 110	110 x 110
RODING	440 x 110	454 x 110	467 x 110	477 x 110
MELK 1	500 x 50	514 x 50	527 x 50	537 x 50
MELK 2	500 x 50	514 x 50	527 x 50	537 x 50
LUCERNA	487 x 50	501 x 50	514 x 50	524 x 50
LEOBEN 1, 2	556 x 20	570 x 20	583 x 20	593 x 20
LEOBEN 3	401 x 20	415 x 20	428 x 20	438 x 20
LEOBEN 4	471 x 50	485 x 50	498 x 50	508 x 50

ZONES VITRÉES  
DU MODÈLE  
SELTERS :

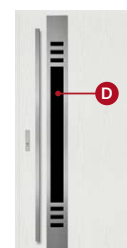
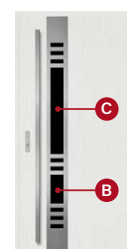
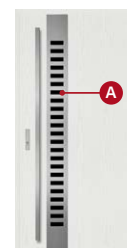

\* hauteur à arrondir

# TYPES D'OUVERTURE

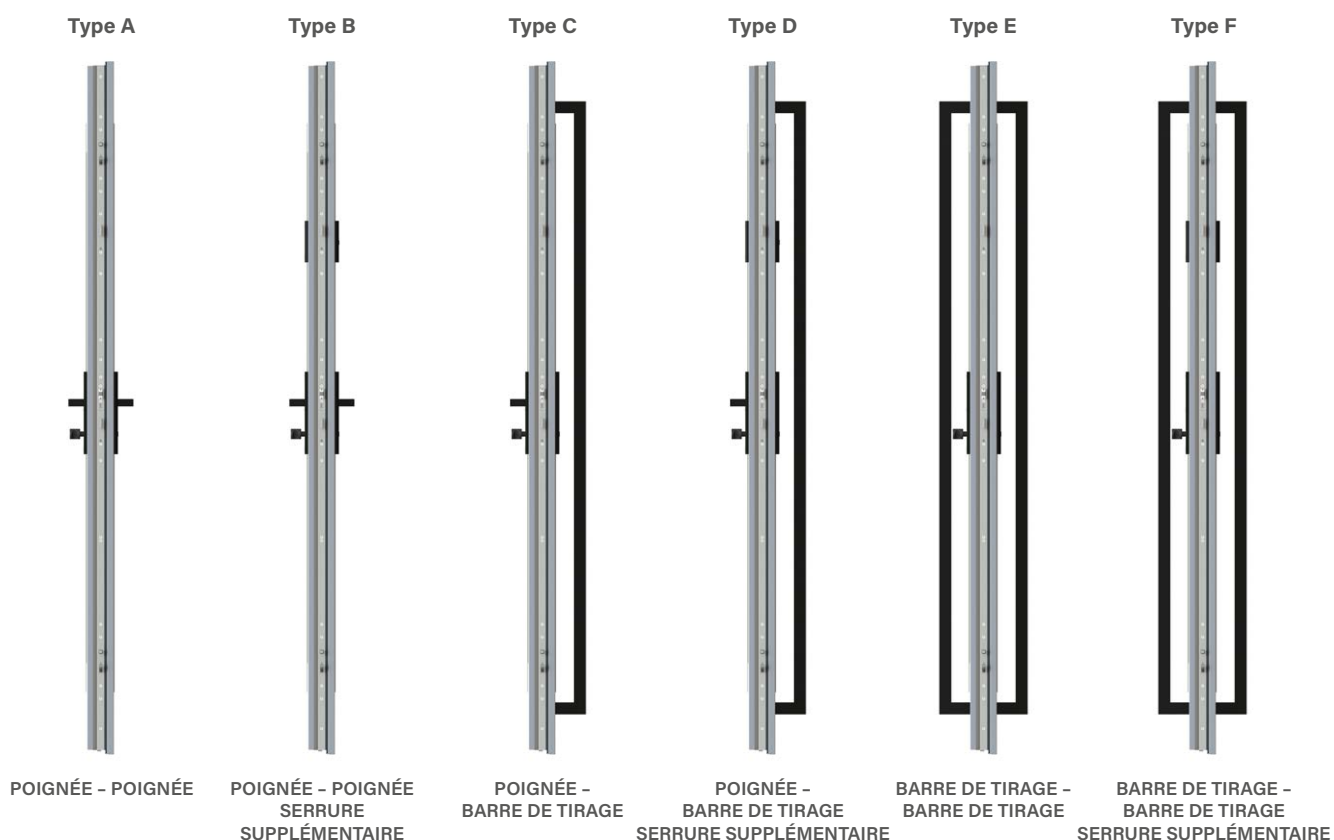

COMPOSANTS DES DIFFÉRENTS TYPES D'OUVERTURE					
équipement de base pour le type d'ouverture correspondant					
Set A	Set B	Set C	Set D	Set E	Set F
- cylindre de serrure à bouton	- jeu de cylindres à 1 clé, dont un avec bouton (nous recommandons d'installer le bouton sur la serrure principale) - serrure supplémentaire	- cylindre de serrure à bouton	- jeu de cylindres à 1 clé, dont un avec bouton (nous recommandons d'installer le bouton sur la serrure principale) - serrure supplémentaire	- cylindre de serrure à bouton	- jeu de cylindres à 1 clé, dont un avec bouton (nous recommandons d'installer le bouton sur la serrure principale) - serrure supplémentaire
+ le modèle de la poignée, de la barre de tirage et des accessoires au choix					
A	B	C	D	E	F
- poignée	- poignée - rosace supérieure	- set poignée + rosace slim - barre de tirage - bouton pour la barre de tirage - gâche électrique - ferme-porte - alimentation	- set poignée + rosace slim - rosace supérieure - barre de tirage - bouton pour la barre de tirage - gâche électrique - ferme-porte - alimentation	- rosace slim - 2 x barre de tirage - 2 x bouton pour la barre de tirage - gâche électrique - ferme-porte - alimentation	- rosace slim - rosace supérieure slim - 2 x barre de tirage - 2 x bouton pour la barre de tirage - gâche électrique - ferme-porte - alimentation

## SENS D'OUVERTURE DES PORTES

### PORTE DROITE



Porte droite ouvrant vers l'extérieur



Porte droite ouvrant vers l'intérieur

### PORTE GAUCHE











Porte gauche ouvrant vers l'intérieur



Porte gauche ouvrant vers l'extérieur

# ACCESSOIRES

FERRURES DE PORTES		FINITION		
		CONCEPTION	nickel, laiton	noir
<b>Set A</b>	Ensemble d'accessoires de base pour le type d'ouverture A - cylindre de serrure à bouton <sup>1)</sup> (à ajouter au prix une poignée choisie)	THERMO HOT 88 THERMO HOT 78 THERMO 78 THERMO 64	51,00 € 45,00 € 45,00 € 33,00 €	60,00 € 57,00 € 57,00 € 51,00 €
<b>Set B</b>	Ensemble d'accessoires de base pour le type d'ouverture B - jeu de cylindres à 1 clé <sup>1)</sup> , dont un avec bouton, serrure supplémentaire supérieure (à ajouter au prix une poignée et une rosace choisies)	THERMO HOT 88 THERMO HOT 78 THERMO 78 THERMO 64	93,00 € 93,00 € 93,00 € 81,00 €	114,00 € 111,00 € 111,00 € 105,00 €
<b>Set C</b>	Ensemble d'accessoires de base pour le type d'ouverture C - cylindre de serrure à bouton <sup>1)</sup> (à ajouter au prix un ensemble poignée + rosace slim choisi, une barre de tirage et un bouton, une gâche électrique, un ferme-porte et une alimentation électrique)	THERMO HOT 88 THERMO HOT 78 THERMO 78 THERMO 64	51,00 € 45,00 € 45,00 € 33,00 €	60,00 € 57,00 € 57,00 € 51,00 €
<b>Set D</b>	Ensemble d'accessoires de base pour le type d'ouverture D - jeu de cylindres à 1 clé <sup>1)</sup> , dont un avec bouton, serrure supplémentaire supérieure (à ajouter au prix un ensemble poignée + rosace slim choisi, une rosace supérieure slim, une barre de tirage et un bouton, une gâche électrique, un ferme-porte et une alimentation électrique)	THERMO HOT 88 THERMO HOT 78 THERMO 78 THERMO 64	93,00 € 93,00 € 93,00 € 81,00 €	114,00 € 111,00 € 111,00 € 105,00 €
<b>Set E</b>	Ensemble d'accessoires de base pour le type d'ouverture E - cylindre de serrure à bouton <sup>1)</sup> (à ajouter au prix DEUX barres de tirage choisies, 2 boutons, une rosace slim, une gâche électrique, un ferme-porte et une alimentation électrique)	THERMO HOT 88 THERMO HOT 78 THERMO 78 THERMO 64	51,00 € 45,00 € 45,00 € 33,00 €	60,00 € 57,00 € 57,00 € 51,00 €
<b>Set F</b>	Ensemble d'accessoires de base pour le type d'ouverture F - jeu de cylindres à 1 clé <sup>1)</sup> , dont un avec bouton, serrure supplémentaire supérieure (à ajouter au prix DEUX barres de tirage choisies, 2 boutons, une rosace slim, une rosace supérieure slim, une gâche électrique, un ferme-porte et une alimentation électrique)	THERMO HOT 88 THERMO HOT 78 THERMO 78 THERMO 64	93,00 € 93,00 € 93,00 € 81,00 €	114,00 € 111,00 € 111,00 € 105,00 €
	Cylindre de serrure à clé <sup>1)</sup> ; classe B (la porte répond aux exigences de la RC2) argent, noir, vieil or F4	THERMO HOT 88 THERMO HOT 78 THERMO 78 THERMO 64	48,00 € 42,00 € 42,00 € 27,00 €	51,00 € 48,00 € 48,00 € 42,00 €
	Cylindre de serrure à bouton <sup>1)</sup> ; classe B (la porte répond aux exigences de la RC2) argent, noir, vieil or F4	THERMO HOT 88 THERMO HOT 78 THERMO 78 THERMO 64	51,00 € 45,00 € 45,00 € 33,00 €	60,00 € 57,00 € 57,00 € 51,00 €
	Jeu de cylindres de serrure à clé, à bouton dans le système à clé unique <sup>1)</sup> ; classe B (conforme à RC2) argent, noir, vieil or F4	THERMO HOT 88 THERMO HOT 78 THERMO 78 THERMO 64	57,00 € 57,00 € 57,00 € 45,00 €	78,00 € 75,00 € 75,00 € 69,00 €
	Cylindre de serrure à clé <sup>1)</sup> ; classe C (la porte répond aux exigences de la RC2) argent, noir, vieil or F4	THERMO HOT 88 THERMO HOT 78 THERMO 78 THERMO 64	57,00 € 48,00 € 48,00 € 36,00 €	78,00 € 75,00 € 75,00 € 66,00 €
	Cylindre de serrure à bouton <sup>1)</sup> ; classe C (la porte répond aux exigences de la RC2) argent, noir, vieil or F4	THERMO HOT 88 THERMO HOT 78 THERMO 78 THERMO 64	63,00 € 60,00 € 60,00 € 48,00 €	87,00 € 84,00 € 84,00 € 75,00 €
	Jeu de cylindres de serrure à clé <sup>1)</sup> , à bouton dans le système à clé unique; classe C (conforme aux exigences RC2) argent, noir, vieil or F4	THERMO HOT 88 THERMO HOT 78 THERMO 78 THERMO 64	81,00 € 78,00 € 78,00 € 66,00 €	96,00 € 93,00 € 93,00 € 87,00 €
	Cylindre au nickel <sup>1)</sup> dite à insertion pour la période d'utilisation de la porte par les personnes présentes.	THERMO HOT 88 THERMO HOT 78 THERMO 78 THERMO 64	24,00 € 16,50 € 16,50 € 13,50 €	-
Suppléments pour les serrures de classe :				
- Système à clé unique (pour une même classe de serrures, B ou C) pour plusieurs portes (nombre de clés par jeu : 5)		0,00 €		
- Système à clé indépendant		6,00 € (supplément pour chaque insert)		
- Système d'investissement (3 clés de construction + 5 clés d'investissement par jeu)		15,00 € (supplément pour chaque insert)		
	Serrure supérieure supplémentaire, tête couleur argent	36,00 €		36,00 €













<sup>1)</sup> Un jeu de deux cylindres à clé unique est livré avec 5 clés. Les cylindres simples sont livrés avec 3 clés. Supplément pour un seul insert (portes avec serrure inférieure uniquement) jusqu'à cinq clés classe B (portes RC2) - 11,40 €, classe C - 18,90 € Les prix indiqués sont des prix NET et n'incluent pas la TVA.

# ACCESSOIRES

FERRURES DE PORTES		FINITION	
		inox, vieil or <sup>1)</sup>	noir
	Poignée sans balancier Erkado CERTUS RC2 avec support double et double face inox, noir str (la porte répond aux exigences de la RC2) épaisseur de la plaque 12 mm / 9 mm <b>A, B</b> <b>PRODUIT RECOMMANDÉ</b>	48,00 €	48,00 €
	Rosace Erkado CERTUS RC2 pour serrure supérieure inox, noir str (la porte répond aux exigences de la RC2) épaisseur de la plaque 12 mm / 9 mm <b>B</b> <b>PRODUIT RECOMMANDÉ</b>	24,00 €	24,00 €
	Poignée de porte assistée Erkado CERTUS RC3 à double et double face avec protection anti-perçage de classe C inox, noir str; épaisseur de la plaque 15 mm / 9 mm <b>A, B</b> <b>PRODUIT RECOMMANDÉ</b>	66,00 €	66,00 €
	Rosace Erkado CERTUS RC3 escutcheon with Class C anti-drill protection for top lock; inox, noir str épaisseur de la plaque 15 mm / 9 mm <b>B</b> <b>PRODUIT RECOMMANDÉ</b>	30,00 €	30,00 €
	Ensemble poignée Erkado CERTUS + plaque fine (porte avec barre de tirage) inox, noir str; épaisseur de la plaque 9 mm / 9 mm <b>C, D</b> <b>PRODUIT RECOMMANDÉ</b>	39,00 €	39,00 €
	Ensemble de plaques supérieures Erkado CERTUS (serrure supérieure et poignée) inox, noir str; épaisseur de la plaque 9 mm / 9 mm <b>D</b> <b>PRODUIT RECOMMANDÉ</b>	21,00 €	21,00 €
	Ensemble Erkado CERTUS poignée fine + plaque fine (porte avec barre de tirage) inox, noir str épaisseur de la plaque 9 mm / 9 mm <b>C, D</b> <b>PRODUIT RECOMMANDÉ</b>	39,00 €	39,00 €
	Rosace mince Erkado CERTUS pour serrure supérieure (porte avec barre de tirage) inox, noir str; épaisseur de la plaque 9 mm / 9 mm <b>B, D, F</b> <b>PRODUIT RECOMMANDÉ</b>	15,00 €	15,00 €
	Panneau mince Erkado CERTUS (porte avec barre de tirage) inox, noir str épaisseur de la plaque 9 mm / 9 mm <b>E, F</b> <b>PRODUIT RECOMMANDÉ</b>	33,00 €	33,00 €
	Poignée PASA <sup>2)</sup> ou poignée-bouton moyennant un supplément de prix 7,50 € inox, noir, vieil or F4 (la porte répond aux exigences de la RC2) <b>A, B</b>	48,00 €	48,00 €
	Rosace PASA <sup>2)</sup> pour la serrure supérieure ; inox, noir, vieil or F4 (la porte répond aux exigences de la RC2) <b>B</b>	24,00 €	24,00 €
	Poignée PASA <sup>2)</sup> ou poignée-bouton moyennant un supplément de prix 7,50 € avec protection anti-perçage de classe C inox, noir, vieil or F4 <b>A, B</b>	66,00 €	66,00 €
	Rosace PASA <sup>2)</sup> avec protection anti-perçage pour la serrure supérieure de classe C; inox, noir, vieil or F4 <b>B</b>	30 €	30 €











<sup>1)</sup> vieil or non disponible pour les poignées de porte CERTUS <sup>2)</sup> à partir du 01/07/2025 disponible jusqu'à épuisement des stocks

# ACCESSOIRES

FERRURES DE PORTES		FINITION	
		inox, vieil or <sup>1)</sup>	noir
	Set PAS <sup>2</sup> A poignée + rosace slim (porte avec barre de tirage) inox, noir, vieil or F4 <b>C, D</b>	39,00 €	39,00 €
	Set de rosaces supérieures PASA <sup>2</sup> (serrure supérieure et barre de tirage) inox, noir, vieil or F4 <b>D</b>	21,00 €	21,00 €
	Set PASA <sup>2</sup> poignée slim + rosace slim (porte avec barre de tirage) inox, noir, vieil or F4 <b>C, D</b>	39,00 €	39,00 €
	Rosace PASA <sup>2</sup> slim pour la serrure supérieure (porte avec barre de tirage) inox, noir, vieil or F4 <b>B, D, F</b>	15,00 €	15,00 €
	Rosace PASA <sup>2</sup> slim (porte avec barre de tirage) inox, noir, vieil or F4 <b>E, F</b>	33,00 €	33,00 €
	Set SOLO GAJA poignée + rosace slim (porte avec barre de tirage) inox, noir, vieil or F4 épaisseur de la plaque 12 mm / 8 mm <b>C, D</b>	48,00 €	57,00 €
	Set de rosaces supérieures SOLO GAJA (serrure et barre de tirage) inox, noir, vieil or F4 épaisseur de la plaque 12 mm / 8 mm <b>D</b>	18,00 €	21,00 €
	Poignée HAGA ou poignée-bouton moyennant un supplément de prix 7,50 € inox, noir, vieil or F4; (la porte répond aux exigences de la RC2) épaisseur de la plaque 8 mm / 8 mm <b>A, B</b>	48,00 €	54,00 €
	Rosace HAGA pour la serrure supérieure ; inox, noir, vieil or F4 (la porte répond aux exigences de la RC2) épaisseur de la plaque 8 mm / 8 mm <b>B</b>	24,00 €	27,00 €
	Poignée ROYAL ou poignée-bouton moyennant un supplément de prix 7,50 € inox, noir, vieil or F4; (la porte répond aux exigences de la RC2) épaisseur de la plaque 12 mm / 8 mm <b>A, B</b>	84,00 €	99,00 €
	Rosace ROYAL pour la serrure supérieure ; inox, noir, vieil or F4 (la porte répond aux exigences de la RC2) épaisseur de la plaque 12 mm / 8 mm <b>B</b>	57,00 €	66,00 €
	Poignée ROYAL FLEX ou poignée-bouton moyennant un supplément de prix 7,50 € avec protection anti-perçage de classe C inox, noir, vieil or F4; épaisseur de la plaque 12 mm / 8 mm <b>A, B</b>	96,00 €	111,00 €
	Rosace ROYAL FLEX pour la serrure supérieure avec protection anti-perçage de classe C inox, noir, vieil or F4 épaisseur de la plaque 12 mm / 8 mm <b>B</b>	57,00 €	66,00 €

<sup>1)</sup> vieil or non disponible pour les poignées de porte CERTUS <sup>2)</sup> à partir du 01/07/2025 disponible jusqu'à épuisement des stocks

# ACCESSOIRES

BARRES DE TIRAGE <sup>2)</sup>			FINITION	
			inox	noir
	Barre de tirage K35 inox acier inoxydable, noir str <sup>1)3)</sup> (option d'ouverture par bouton-poussoir) <b>C, D, E, F</b>	longueur 180 cm longueur 160 cm longueur 120 cm longueur 60 cm	171,00 € 162,00 € 147,00 € 123,00 €	222,00 € 210,00 € 192,00 € 162,00 €
	Barre de tirage KK35 inox acier inoxydable, noir str <sup>1)3)</sup> (option d'ouverture par bouton-poussoir) <b>C, D, E, F</b>	longueur 180 cm longueur 160 cm longueur 120 cm longueur 60 cm	153,00 € 144,00 € 129,00 € 105,00 €	198,00 € 189,00 € 168,00 € 138,00 €
	Barre de tirage KP inox acier inoxydable, noir str <sup>1)3)</sup> (option d'ouverture par bouton-poussoir) <b>C, D, E, F</b>	longueur 180 cm longueur 160 cm longueur 120 cm longueur 60 cm	153,00 € 144,00 € 129,00 € 105,00 €	198,00 € 189,00 € 168,00 € 138,00 €
	Barre de tirage KPL2 inox acier inoxydable, noir str <sup>3)</sup> (option d'ouverture par bouton-poussoir) <b>C, D, E, F</b>	longueur 180 cm longueur 160 cm longueur 120 cm longueur 60 cm	201,00 € 192,00 € 177,00 € 153,00 €	261,00 € 249,00 € 228,00 € 198,00 €
	Barre de tirage OP inox acier inoxydable, noir str <sup>3)</sup> (option d'ouverture par bouton-poussoir) <b>C, D, E, F</b>	longueur 180 cm longueur 160 cm longueur 120 cm longueur 60 cm	153,00 € 144,00 € 129,00 € 105,00 €	198,00 € 189,00 € 168,00 € 138,00 €
	Barre de tirage P6K inox acier inoxydable, noir str <sup>3)</sup> (pas d'option d'ouverture par bouton-poussoir) <b>C, D, E, F</b>	longueur 120 cm longueur 60 cm	231,00 € 162,00 €	300,00 € 213,00 €
	Bouton radio pour poignée de porte + relais radio + gâche électrique <sup>5)</sup> ou Bouton pour poignée de porte + contacteur + installation électrique + gâche électrique <sup>5)</sup> <b>C, D, E, F</b>		246,00 €	
	2 x bouton radio pour poignée de porte + relais radio + gâche électrique <sup>5)</sup> ou 2 x bouton pour poignée de porte + contacteur + installation électrique + gâche électrique <sup>5)</sup> <b>E, F</b>		360,00 €	
	<b>NOUVEAUTÉ</b> Lecteur d'empreintes digitales avec fonction Wi-Fi (application de contrôle) + gâche électrique <sup>5)</sup> (uniquement pour les poignées de porte K35, KK35, KP)		1200,00 €	1260,00 €
	<b>NOUVEAUTÉ</b> Bouton bistable rétroéclairé. Permet de désactiver le bouton d'une poignée à bouton-poussoir. <sup>4)</sup>		78,00 €	
	<b>NOUVEAUTÉ</b> Bouton bistable sans rétroéclairage. Permet de désactiver le bouton d'une poignée à bouton-poussoir et d'activer/désactiver le verre à transparence variable. <sup>4)</sup>		54,00 €	
	Éclairage du bouton (disponible sur les modèles K35, KK35 et KP). Comprend un capteur crépusculaire.		138,00 €	168,00 €

<sup>1)</sup> Un bandeau sur mesure est disponible à l'achat au prix de 60,00 € net

<sup>2)</sup> Pour les modèles BIENE 1, BIENE 2, LUTTER 1, LUTTER 2, KELLA 1, KELLA 2 et KELLA 3, il existe des restrictions quant au choix de la poutre - voir le tableau de commande pour plus de détails.













<sup>3)</sup> Poignée commandée séparément : avec seulement un bouton radio - supplément de 165,00 € net, avec seulement un bouton traditionnel - supplément de 36,00 € net

<sup>4)</sup> Le bouton est monté sur le cadre de la porte, côté gâche. Si l'option de désactivation du bouton de la poignée de tirage avec verre à transparence variable est sélectionnée, deux boutons seront superposés. Le bouton pour le verre à transparence variable est optionnel. Si le client ne le choisit pas, des câbles seront installés pour son propre raccordement, par exemple à un interrupteur dans un boîtier mural. Nous n'utilisons pas de boutons sur les cadres en acier, ils sont uniquement disponibles pour les cadres en aluminium.

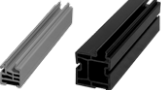
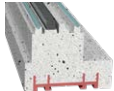
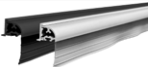
<sup>5)</sup> La gâche électrique d'un montant de 120,00 € net est ajoutée au prix de la porte dans le panneau B2B lors de la création d'une offre

Les prix indiqués sont des prix NET et n'incluent pas la TVA.

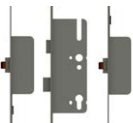









# ACCESSOIRES

ACCESSOIRES MOYENNANT UN SUPPLÉMENT DE PRIX		PRIX
	Cadre en aluminium pour les portes THERMO 78 et THERMO 64 (disponible de série sur les portes THERMO HOT 88 et THERMO HOT 78)	180 €
	Profil angulaire en aluminium pour relier la porte et l'imposte latérale à 90 degrés (un vertical)	THERMO HOT 88 THERMO HOT 78 THERMO 78 THERMO 64
	Élargissement du cadre 30 mm disponible pour la structure THERMO HOT 88 28 mm disponible pour les structures THERMO 64, THERMO 78 et THERMO HOT 78	120,00 € par pièce
	Serrure multipoints à crochet et pivots et gâche (uniquement pour le cadre en aluminium), en noir. Disponible uniquement à partir de la hauteur Hc = 1980 mm	paiement supplémentaire 60,00 €
	Judas de porte à grand angle monté à une hauteur de 1500 mm +/- 30 mm du bas (noir, inox, vieil or)	39,00 €
	Joint de bas de porte	69,00 €
	Élargissement au-dessous du seuil en PVC pour les portes et les impostes latérales (à clipser ou à visser) hauteur de 20 mm et 35 mm, longueur de 120 cm	18,00 €
<b>NOUVEAUTÉ</b>		
	Rallonge de seuil ERKARYT <sup>1)</sup> pour portes, hauteur de 30 à 300 mm, longueur 120 cm	Hauteur 30 mm 39,00 € + frais supplémentaires de 6,00 € pour chaque 10 mm supplémentaire
	Rallonge de seuil ERKARYT <sup>1)</sup> pour imposte latérale, hauteur de 30 à 300 mm, longueur 120 cm	Hauteur 30 mm 39,00 € + frais supplémentaires de 6,00 € pour chaque 10 mm supplémentaire
	Rallonge de seuil ERKARYT <sup>1)</sup> pour imposte latérale, hauteur de 30 à 300 mm, longueur 60 cm	Hauteur 30 mm 19,50 € + frais supplémentaires de 3,00 € pour chaque 10 mm supplémentaire
<b>NOUVEAUTÉ</b>		
	Rallonge de seuil ERKANIT <sup>2)</sup> pour portes, hauteur de 30 à 300 mm, longueur 120 cm	Hauteur 30 mm 48,00 € + frais supplémentaires de 6,00 € pour chaque 10 mm supplémentaire
	Rallonge de seuil ERKANIT <sup>2)</sup> pour imposte latérale, hauteur de 30 à 300 mm, longueur 120 cm	Hauteur 30 mm 48,00 € + frais supplémentaires de 6,00 € pour chaque 10 mm supplémentaire
	Rallonge de seuil ERKANIT <sup>2)</sup> pour imposte latérale, hauteur de 30 à 300 mm, longueur 60 cm	Hauteur 30 mm 24,00 € + frais supplémentaires de 3,00 € pour chaque 10 mm supplémentaire
	Auvent pour portes s'ouvrant vers l'intérieur en argent (anodisé F9) et en noir (à installer par l'installateur)	36 €
	Adhésif « BOSTIK » pour les élargissements au-dessous du seuil, gris 430 g	19,50 €
	Bande d'expansion 28 mm, rouleau de 5 m, expansion de 7 à 15 mm	66,00 €
	Bande pour l'installation à couches 100 mm, longueur de 1 mètre	4,50 €
	Serrure multipoints automatique avec têtère (uniquement pour le cadre en aluminium). Automātiskā slēdzieni var izmantot tikai kopā ar alumīnija durvju rāmi un rokturi, kas izgatavots, izmantojot THERMO HOT tehnoloģiju. Non disponible pour les portes équipées d'une barre de tirage, d'une gâche électrique et d'une serrure supérieure.	84 €
	Cornière décorative noire ou inox utilisée en standard sur le rebord du vantail côté serrure uniquement pour les portes dans les décors CHÊNE NATUREL et CHÊNE NATUREL TRANSVERSAL. Dans les autres décors, elle est également disponible en option gratuitement, mais uniquement lors de la commande d'une porte complète. L'achat en tant qu'élément séparé à monter soi-même est payant et coûte 30,00 €/pièce.	0 €

<sup>1)</sup> Matériau de haute qualité en polystyrène extrudé et expansé, dont les paramètres sont comparables à ceux du matériau KLINAR<sup>Y</sup>T<sup>®</sup> (marque déposée du fabricant Klinar Sp. z o.o.).

<sup>2)</sup> Matériau composite de haute qualité à base de polyuréthane, dont les paramètres sont comparables à ceux du matériau PURENIT<sup>®</sup> (marque déposée du fabricant Puren GmbH).

# ACCESSOIRES

ACCESSOIRES MOYENNANT UN SUPPLÉMENT DE PRIX		PRIX
 <p>ROTO SAFE ENEO Serrure multipoints électromécanique ROTO SAFE ENEO 4 en 1 (contrôlable par clavier avec code PIN, smartphone avec fonction Bluetooth, empreinte digitale, carte ou porte-clés RFID) La serrure est anti-panique de série, c'est-à-dire que si l'on appuie sur la poignée de l'intérieur, la porte s'ouvre automatiquement (même si elle est verrouillée par un insert).</p> <p><b>C</b></p>	1740,00 €	
 <p>Insert intelligent sans classe ErkadoSmart en noir.<sup>3)</sup> Ouverture : code PIN, carte RFID ou application TTlock</p> <p><b>A, C, E</b></p>	255,00 €	
 <p>Insert intelligent sans classe ErkadoSmart en noir.<sup>3)</sup> Ouverture : empreinte digitale, carte RFID ou application TTlock</p> <p><b>A, C, E</b></p>	255,00 €	
 <p><b>NOUVEAUTÉ</b> Poignée ERKADO SMART disponible uniquement avec verrouillage automatique, entraxe 92 mm<sup>3)</sup></p> <p><b>A</b></p>	239,70 €	
 <p>Gâche électrique à contact stationnaire / jour/nuit (uniquement avec cadre en aluminium)</p>	120,00 €	
 <p>Alimentation pour gâche électrique</p> <p><b>C, D, E, F</b></p>	36,00 €	
 <p>Interrupteur à lames en noir, disponible uniquement pour les portes avec cadre en aluminium</p>	60,00 €	
 <p>Ferme-porte à bras<sup>4)</sup>, couleur argent ou noire (non disponible dans le cadre en acier). Un ferme-porte est nécessaire en cas d'utilisation d'une gâche électrique. En option, moyennant un supplément de prix : verrouillage d'ouverture du vantail.<sup>2)</sup></p> <p><b>C, D, E, F</b></p>	108,00 € 45,00 € (serrure d'ouverture du vantail)	
 <p>Ferme-porte à rail de guidage<sup>4)</sup>, couleur argent ou noire, à ouverture assistée et avec un limiteur d'ouverture intégré. Un ferme-porte est nécessaire en cas d'utilisation d'une gâche électrique. En option, moyennant un supplément de prix : verrouillage d'ouverture du vantail réglable.<sup>1)</sup></p> <p><b>C, D, E, F</b></p>	282,00 € 60,00 € (serrure d'ouverture du vantail)	
 <p>Ferme-porte encastré<sup>4)5)</sup>, à ouverture assistée, avec un limiteur d'ouverture et un verrouillage d'ouverture du vantail<sup>1)</sup> (uniquement pour les portes THERMO HOT 88 et THERMO HOT 78). Un ferme-porte est nécessaire en cas d'utilisation d'une gâche électrique.</p> <p><b>C, D, E, F</b></p>	384,00 €	
 <p>Kit d'entretien pour portes en acier : mousse de nettoyage active et silicone d'entretien 400 ml</p>	36,00 €	

<sup>1)</sup> Le verrouillage permet de maintenir le vantail en toute sécurité, exactement dans la position souhaitée, avec un angle d'ouverture allant d'environ 80 degrés jusqu'à 120 degrés.

<sup>2)</sup> Le verrouillage est possible uniquement à un angle d'ouverture de 90 degrés.

<sup>3)</sup> En utilisant l'insert Erkado Smart ou la poignée ERKADO SMART, la porte ne répond pas à la classe anti-effraction RC2. La poignée ERKADO SMART est disponible uniquement pour la technologie THERMO HOT. Application dédiée à la poignée : TTlock.

<sup>4)</sup> Il est possible de commander uniquement le renfort pour le ferme-porte (installé dans le vantail de la porte) pour 75,00 € net.

<sup>5)</sup> En cas d'utilisation, le montant supérieur du vantail est fabriqué en bois collé, et non en composite.

Les prix indiqués sont des prix NET et n'incluent pas la TVA.

La porte doit être protégée par un auvent contre la lumière du soleil et une exposition directe aux précipitations.

La largeur de l'auvent ne doit pas être inférieure à la largeur totale de la porte plus 1 mètre. Sa profondeur ne peut pas être inférieure à 1 mètre. Veuillez vous référer aux instructions d'installation de la porte pour plus de détails.

Les prix figurant dans le catalogue sont indiqués nets, hors TVA. La carte de garantie et le notice de montage sont fournis avec le produit. Le présent catalogue est présenté à titre d'information et indique des prix courants et des détails sur la disponibilité des produits. Le fabricant se réserve le droit de modifier les prix ainsi que la disponibilité des produits sans préavis. Les nuanciers peuvent différer des couleurs présentés dans le présent catalogue. Veuillez comparer les couleurs avec les nuanciers d'origine que vous pouvez obtenir chez nos distributeurs. Les photos présentées dans le catalogue ont été données à titre indicatif et les proportions dimensionnelles des éléments peuvent être différentes pour certaines largeurs de vantaux. Nous nous réservons le droit de corriger les erreurs d'impression. Le catalogue ne constitue pas une offre au sens de la loi et il n'est publié qu'à titre d'information.

La version I/2026/A est valable à partir du 1.01.2026.

Le choix de la porte doit être basé sur le plan technique de l'ouvrage réalisé, en tenant compte des normes et de la réglementation applicables, ainsi que de l'intensité et des conditions d'utilisation. ERKADO offre de nombreuses options de ses produits que l'acheteur ou la personne agissant en son nom peuvent choisir eux-mêmes en fonction de l'usage prévu et des conditions d'utilisation du produit commandé. Les agréments et les certificats sont à télécharger sur le site d'Internet : [www.werkado.pl](http://www.werkado.pl).



**ERKADO Sp. z o.o.**

Gościeradów-Folwark  
Osiedle POM 8  
23-275 Gościeradów  
POLOGNE  
NIP: 715-194-27-90  
(numéro d'identification fiscale)

e-mail : [biuro@erkado.pl](mailto:biuro@erkado.pl)  
[www.erkado.pl](http://www.erkado.pl)

VÉRIFIEZ LES PRIX

PORTES EN ACIER

PORTES INTÉRIEURES



# PORTES EN ACIER

SÉCURITÉ • EFFICACITÉ THERMIQUE • DURABILITÉ



**SÉCURITÉ**  
classe de protection  
anti-effraction RC2



$U_d \leq 0,6 \text{ W/(m}^2\text{K)}$   
**EFFICACITÉ THERMIQUE**  
conformes aux exigences du  
programme « Air pur »



**DURABILITÉ**  
haute résistance aux  
intempéries