

ERKADO

двері - це наш світ

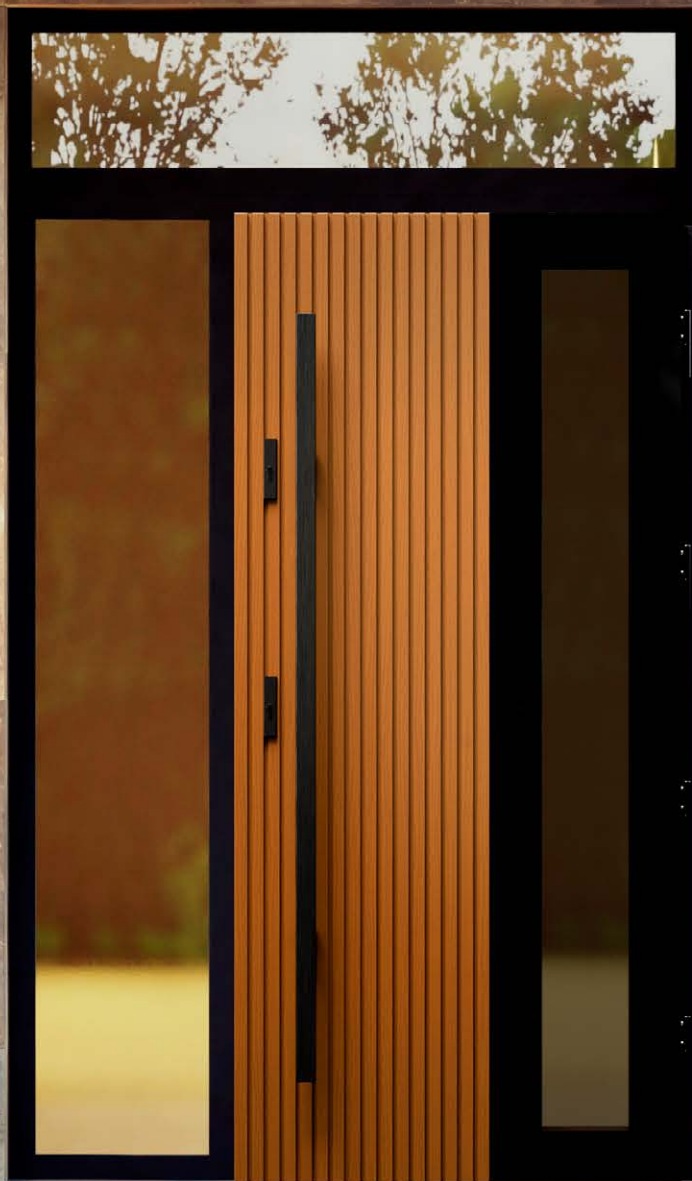

КАТАЛОГ ДЕРЕВ'ЯНИХ
ДВЕРЕЙ

РЕДАКЦІЯ: I/2025
чинний з 3.03.2025

UA

≡ ДЕРЕВ'ЯНІ ЗОВНІШНІ ДВЕРІ



ІННОВАЦІЙНА ТЕХНОЛОГІЯ ВИРОБНИЦТВА

Ця технологія зберігає красу дерев'яних дверей, усуваючи більшість проблем, пов'язаних з традиційними панельними технологіями, таких як: розшарування і ковзання дверних коробок, викривлення стулок, нерівномірне забарвлення окремих елементів дверей, розтріскування і хвилястість шпону і проблеми з заповненням швів.



МІЦНА КОНСТРУКЦІЯ

Конструкція дверей дозволяє зберегти високі тепло- та звукоізоляційні властивості. В основі наших дверей лежить конструкція, каркас якої виготовлений з сосни-меранті або сосни-дуба, посилена листовим металом і С-подібним профілем. Ви самі вирішуєте, якої товщини вони будуть. Двері можуть бути товщиною 72, 82 або 102 мм, але в принципі їх конструкція незмінна. В середині, між обшивкою виконаної з водостійкої фанери меранті, сосни або дуба товщиною 7 мм або 12 мм знаходиться решітка, заповнена пінополіуретаном.



2 роки
ГАРАНТІЇ



БЕЗПЕКА

Всі двері мають протизламний захист у вигляді ригельного замка (або двох незалежних замків), міцних і надійних петель та армування сталевим листом. Це забезпечує душевний спокій і допомагає захистити будинок від пограбування.



RC2
КЛАС
ПРОТИБИВНОСТІ



ЕКОЛОГІЯ

Ми використовуємо екологічно чисті фарби та лаки на водній основі та деревину, що походить з легальних польських лісів. Відходи, що утворюються під час виробництва, збираються та переробляються, а саме виробництво є безпечним процесом для наших працівників.

ОЗДОБЛЕННЯ

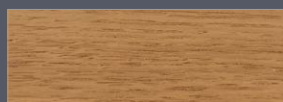

ДУБ ЗВИЧАЙНИЙ СТАНДАРТ



ДУБ З СУЧКАМИ¹⁾



ДУБ З СУЧКАМИ ПОЛІРОВАНІЙ²⁾



СОСНА



МЕРАНТІ

¹⁾ за доплату - напрямок волокон може бути вертикальним або горизонтальним (крім моделей з глибоким фрезеруванням)

²⁾ за доплату - напрямок волокон може бути вертикальним або горизонтальним (крім моделей з глибоким фрезеруванням)

ЛАКУВАННЯ

- Фарбування гідродинамічним методом водоемульсійними фарбами за палітрою кольорів Erkado або непрозорими фарбами RAL за системою ADLER Protor. Protor - це 2-компонентна (5-шарова) система лакування для зовнішніх дверей з вищою за середню стійкістю до атмосферних впливів і грибків, що пошкоджують деревину.

Завдяки високій твердості та стійкості до подряпин система Protor гарантує надзвичайну довговічність зовнішніх дверей на довгі роки.

- Деревина для шпону відрізняється за кольором, текстурою та консистенцією. Навіть у межах одного дерева можуть бути значні відмінності. Це характеристики натуральної деревини і не можуть бути підставою для рекламації.
- Представлені кольори наведені лише для ілюстрації та не можуть використовуватися як зразки кольорів.



НАТУРАЛЬНИЙ ДУБ



ТЕМНИЙ ДУБ⁴⁾



ТИК



ГОРІХ



БІЛИЙ

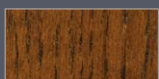

РУСТИКАЛЬНИЙ ДУБ



ВІНЧЕСТЕР



ЗОЛОТИЙ ДУБ



ЧЕРВОНЕ ДЕРЕВО



ПАЛІСАНДЕР



RAL 7016



АНТРАЦИТОВИЙ КВАРЦ



ПАЛІТРА КОЛЬОРІВ RAL³⁾

³⁾ за доплату ⁴⁾ найбільш схожий на колір горіху ПВХ

ЗОВНІШНІ ДВЕРІ

серія GLASS	14
серія LAMELLO НОВИНКА	18
серія INOX	20
серія MODERN	33
серія CLASSIC	49
серія RETRO	62
РОЗШИРЕННЯ / ДОБУДОВИ	65

ДВЕРІ МІЖКІМНАТНІ ДЕРЕВ'ЯНІ

UNO PREMIUM	80
UNO PREMIUM LUX	82
BALDUR	84
MAGNOLIA	86
LAURENCJA	88
MISKANT	90
TURAN	92
NEMEZJA	94
MILDA	96
ANUBIS	98
SYLENA	100
LOFT	102
ДВЕРНІ КОРОБКИ та ФУРНІТУРА ДЛЯ МІЖКІМНАТНИХ ДВЕРЕЙ	104

СКЛОПАКЕТИ	104
РУЧКИ ДВЕРНІ МІЖКОПАРАТНІ	105
ТЕХНІЧНА ІНФОРМАЦІЯ	106
ДВЕРІ PIVOT	111
СЕРТИФІКАТИ «ЧИСТЕ ПОВІТРЯ»	111
РОЗМІРИ ЗОВНІШНІХ ДВЕРЕЙ	112
ДОПЛАТИ НА ЗОВНІШНІ ДВЕРІ	113
ДОДАТКИ ДЛЯ ЗОВНІШНІХ ДВЕРЕЙ	114

☰ ДЕРЕВ'ЯНІ ЗОВНІШНІ ДВЕРІ



P1 ст. 53



P2 ст. 53



P3 ст. 55

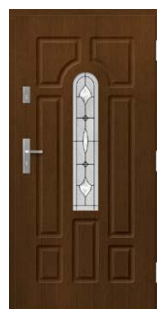

P4 ст. 56



P5 ст. 55



P6 ст. 58



P7 ст. 40



P8 ст. 46



P9 ст. 46



P10 ст. 47



P11 ст. 54



P12 ст. 58



P13 ст. 57



P14 ст. 58



P15 ст. 54



P16 ст. 55



P17 ст. 53



P18 ст. 48



P19 ст. 55



P20 ст. 47



P21 ст. 47



P22 ст. 43



P23 ст. 61



P24 ст. 39



P25 ст. 39



P26 ст. 38



P27 ст. 41



P28 ст. 46



P29 ст. 54



P30 ст. 61



P31 ст. 57



P32 ст. 44



P33 ст. 55



P34 ст. 43



P35 ст. 53



P36 ст. 57



P37 ст. 46



P38 ст. 53



P39 ст. 60



P40 ст. 39



P41 ст. 36



P42 ст. 25



P44 ст. 26



P45 ст. 55



P46 ст. 27



P47 ст. 46



P48 ст. 25



P49 ст. 60



P50 ст. 43



P51 ст. 60

☰ ДЕРЕВ'ЯНІ ЗОВНІШНІ ДВЕРІ



P52 ст. 61



P53 ст. 36



P54 ст. 57



P55 ст. 38



P56 ст. 29



P57 ст. 24



P58 ст. 30



P59 ст. 48



P60 ст. 24



P61 ст. 44



P62 ст. 44



P63 ст. 60

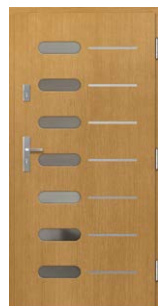

P64 ст. 30



P65 ст. 60



P66 ст. 29



P67 ст. 37



P68 ст. 26



P69 ст. 41



P70 ст. 25



P71 ст. 40



P72 ст. 46



P73 ст. 44



P74 ст. 41



P75 ст. 44



P76 ст. 44



P77 ст. 45



P78 ст. 45



P79 ст. 37



P80 ст. 45

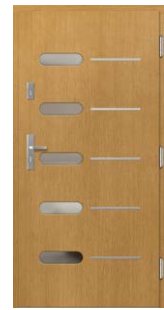

P81 ст. 30



P82 ст. 36



P83 ст. 37



P84 ст. 36

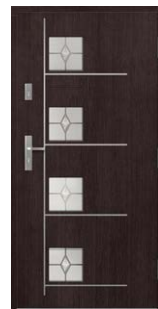

P89 ст. 31



P90 ст. 31



P91 ст. 26



P92 ст. 41



P93 ст. 45



P94 ст. 38



P95 ст. 28



P96 ст. 53



P97 ст. 30



P98 ст. 32

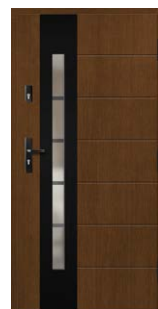

P99 ст. 26



P100 ст. 26



P101 ст. 28



P102 ст. 30



P103 ст. 31

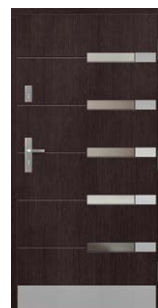

P104 ст. 27



P105 ст. 27

☰ ДЕРЕВ'ЯНІ ЗОВНІШНІ ДВЕРІ



P106 ст. 32



P107 ст. 47



P108 ст. 47



P109 ст. 47



P110 ст. 48



P111 ст. 58



P112 ст. 58



P113 ст. 57



P114 ст. 57



P115 ст. 56



P116 ст. 58



P117 ст. 56



P118 ст. 39



P119 ст. 37



P120 ст. 15



P121 ст. 15



P122 ст. 15



P123 ст. 15



P124 ст. 15



P125 ст. 15



P126 ст. 16

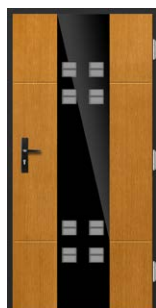

P127 ст. 16



P128 ст. 24



P129 ст. 24



P130 ст. 26



P131 ст. 32

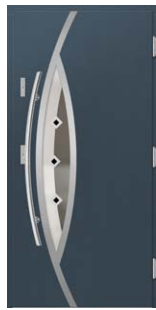

P132 ст. 32



P133 ст. 29



P134 ст. 30



P135 ст. 32



P136 ст. 24



P137 ст. 41



P138 ст. 37



P139 ст. 45



P140 ст. 36



P141 ст. 36



P142 ст. 40



P143 ст. 54



P144 ст. 54



P145 ст. 48



P146 ст. 41



P147 ст. 48



P148 ст. 45



P149 ст. 48



P150 ст. 24



P151 ст. 39



P152 ст. 16



P153 ст. 16



P154 ст. 17

☰ ДЕРЕВ'ЯНІ ЗОВНІШНІ ДВЕРІ



P155 ст. 28



P156 ст. 29



P157 ст. 37



P158 ст. 29



P159 ст. 42



P160 ст. 42



P161 ст. 42



P162 ст. 42



P163 ст. 42



P164 ст. 42



P165 ст. 59



P166 ст. 59



P167 ст. 59



P168 ст. 59



P169 ст. 61



P170 ст. 61



P171 ст. 59



P172 ст. 60



P173 ст. 64



P174 ст. 39



P175 ст. 54



P176 ст. 17



P177 ст. 23



P178 ст. 17



P179 ст. 17

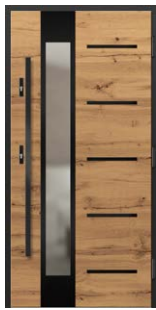

P180 ст. 23



P181 ст. 23



P182 ст. 64



P183 ст. 62



P184 ст. 64



P185 ст. 64



P186 ст. 59



P187 ст. 51

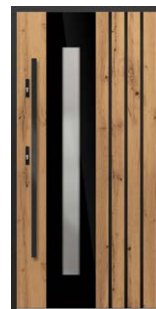

P188 ст. 17



P189 ст. 61



P190 ст. 64



P191 ст. 64



P192 ст. 34



P193 ст. 51



P194 ст. 51



P195 ст. 51



P196 ст. 51



P197 ст. 34



P198 ст. 34



P199 ст. 34



P200 ст. 34



P201 ст. 51



P202 ст. 52



P203 ст. 34



P204 ст. 35

☰ ДЕРЕВ'ЯНІ ЗОВНІШНІ ДВЕРІ



P205 ст. 35

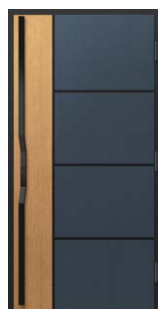

P206 ст. 29



P207 ст. 19



P208 ст. 52



P209 ст. 52

НОВИНКА



P210 ст. 22

НОВИНКА



P211 ст. 21

НОВИНКА



P212 ст. 50

НОВИНКА



P213 ст. 50

НОВИНКА



P214 ст. 63

НОВИНКА



P215 ст. 63

НОВИНКА



P216 ст. 50

НОВИНКА



P217 ст. 63

НОВИНКА



P218 ст. 63

НОВИНКА



P219 ст. 21

НОВИНКА



P220 ст. 21

НОВИНКА



P221 ст. 22

НОВИНКА



P222 ст. 22

НОВИНКА



P223 ст. 22

НОВИНКА



P224 ст. 21

≡ ДЕРЕВ'ЯНІ ЗОВНІШНІ ДВЕРІ

НОВИНКА



P225 ст. 21

НОВИНКА



P226 ст. 22

НОВИНКА



P227 ст. 35

НОВИНКА



P228 ст. 22

НОВИНКА



P229 ст. 21

НОВИНКА



P230 ст. 50

НОВИНКА



P231 ст. 19

НОВИНКА



P232 ст. 18

НОВИНКА

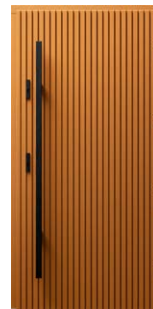

P233 ст. 19

НОВИНКА



P234 ст. 19

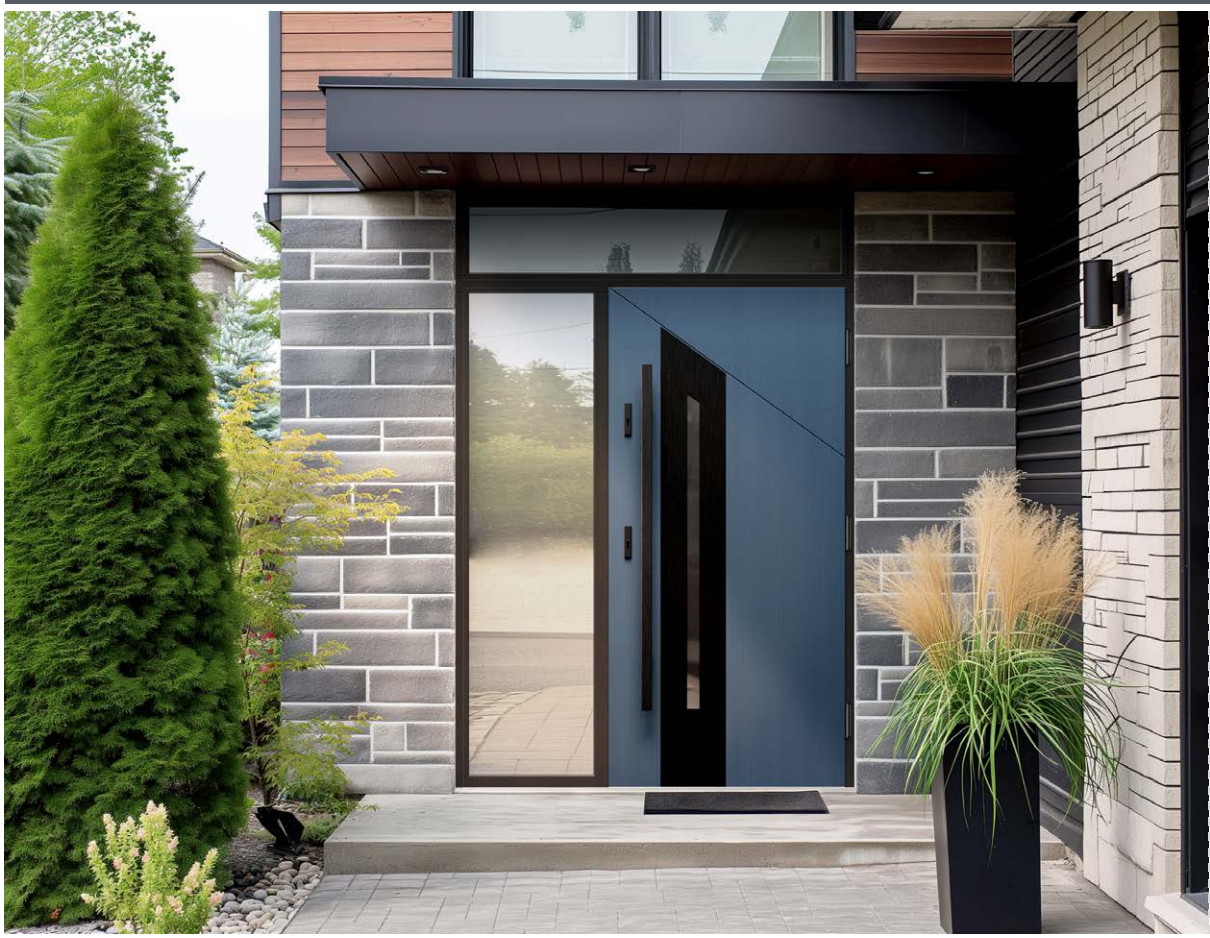

Прикрашені чорним склом, дерев'яні двері серії Glass ідеально підходять для сучасного будівництва. Натуральне дерево в поєднанні з глянцеvim чорним склом – це шикарна і позачасова комбінація.

Матеріал оздоблення:

- меранті, дуб або сосна

Конструкція:

- ущільнювач у стулці та рамі
- антибалансовий фальц з боку петель
- зовнішня обшивка стулки з водостійкої фанери
- внутрішня конструкція стулки у вигляді решітки з пінополіуретановим наповненням
- каркас стулки виконаний з дерева, посилений листовим металом і С-профілем

Стандартний комплект:

- товщина 72 мм
- два незалежні ригельні замки
- чотири петлі, що регулюються в трьох площинах
- склопакет REFLEX BRONZE
- алюмінієвий поріг з терморозривом або дерев'яний поріг



P123



ТОВЩИНА ДВЕРЕЙ

- ◀ 72 ▶
- ◀ 82 ▶
- ◀ 102 ▶

ТИП



НЕГЛИБОКЕ ФРЕЗЕРУВАННЯ

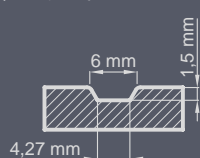

ОЗДОБЛЕННЯ

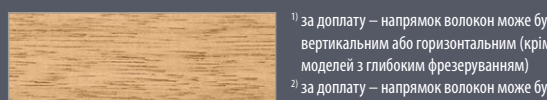
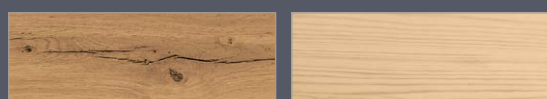
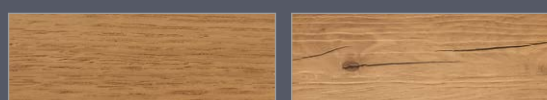

¹⁾ за доплату – напрямок волокон може бути вертикальним або горизонтальним (крім моделей з глибоким фрезеруванням)
²⁾ за доплату – напрямок волокон може бути вертикальним або горизонтальним (крім моделей з глибоким фрезеруванням)



³⁾ за доплату ⁴⁾ найбільш схожий на колір горіху ПВХ



P120

Чорне скло з прозорою центральною частиною



P121



P122



P123

Волокно з сучками за додаткову плату



P124

Волокно з сучками за додаткову плату



P125

Волокно з сучками за додаткову плату

Лаковане скло є лише з одного боку – ззовні.

ДВЕРІ БЕЗФАЛЬЦЕВІ – доплата до ціни дверей товщ. 82 і 102 мм у версії з фальцем. Доплата за безфальцеві петлі чорного кольору.

Двері ERKADO доступні в нестандартних розмірах без доплати за нестандартний розмір. Додаткова плата стосується лише дверей: вищих за 212 см та ширших за 102 см.

За доплату – чорний колір Inox або інший колір за шкалою RAL.



P126

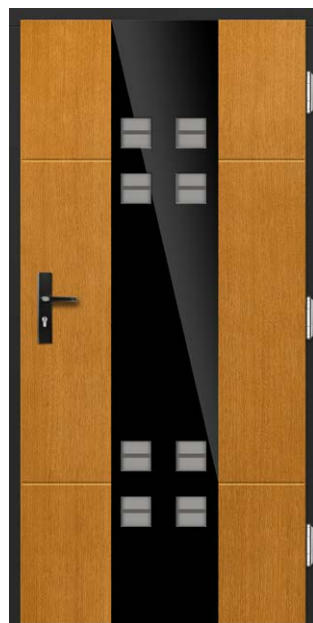

P127



P152

Волокно з сучками за додаткову плату
Чорне скло з прозорою центральною частиною

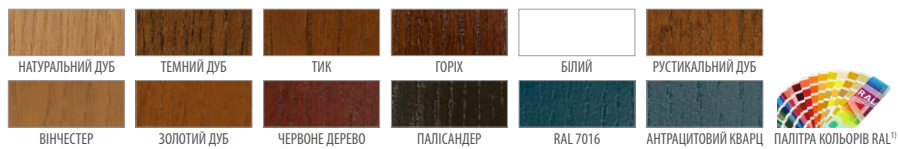

¹⁾ за доплату



P153

Волокно з сучками за додаткову плату
Венеціанське дзеркало з прозорою центральною частиною



Лаковане скло є лише з одного боку – ззовні. ДВЕРІ БЕЗФАЛЬЦЕВІ – доплата до ціни дверей товщ. 82 і 102 мм у версії з фальцем. Доплата за безфальцеві петлі чорного кольору. Двері ERKADO доступні в нестандартних розмірах без доплати за нестандартний розмір. Додаткова плата стосується лише дверей: вищих за 212 см та ширших за 102 см. За доплату – чорний колір Inox або інший колір за шкалою RAL.



P176

Волокно з сучками за додаткову плату
Чорне скло з прозорою центральною частиною



P178



P179

Венеціанське дзеркало з прозорою центральною частиною



P154 (зовнішній вигляд)

Волокно з сучками за додаткову плату
Чорне скло з прозорою центральною частиною



P154 (вид зсередини)

Волокно з сучками за додаткову плату



P188

1 чорне скло 2 чорний іпox

Волокно з сучками за додаткову плату
Іпox двосторонній за додаткову плату

Лаковане скло є лише з одного боку – ззовні. ДВЕРІ БЕЗФАЛЬЦЕВІ – доплата до ціни дверей товщ. 82 і 102 мм у версії з фальцем. Доплата за безфальцеві петлі чорного кольору. Двері ERKADO доступні в нестандартних розмірах без доплати за нестандартний розмір. Додаткова плата стосується лише дверей: вищих за 212 см та ширших за 102 см. За доплату – чорний колір Іпox або інший колір за шкалою RAL.



НОВИНКА

Колекція дерев'яних дверей LAMELLO - це гармонійне поєднання природної краси дерева з сучасним дизайном, що привносить елегантність і стиль в будь-який інтер'єр.

Матеріал оздоблення:

- меранті, дуб або сосна

Конструкція:

- ущільнювач у стулці та рамі
- антибалансовий фальц з боку петель
- зовнішня обшивка стулки з водостійкої фанери
- внутрішня конструкція стулки у вигляді решітки з пінополіуретановим наповненням
- каркас стулки виконаний з дерева, посилений листовим металом і С-профілем

Стандартний комплект:

- товщина 72 мм
- два незалежні ригельні замки
- чотири петлі, що регулюються в трьох площинах
- склопакет REFLEX BRONZE
- алюмінієвий поріг з терморозривом або дерев'яний поріг

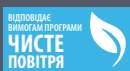

ТОВЩИНА ДВЕРЕЙ

- ◀ 72 ▶
- ◀ 82 ▶
- ◀ 102 ▶

ТИП



тільки для товщини 82 і 102 мм



P232

Фрезерування та фарбоване скло є лише з одного боку екстер'єру
Чорне скло з прозорою центральною частиною

ФРЕЗЕРУВАННЯ

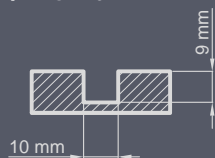

НАТУРАЛЬНИЙ ДУБ



ТЕМНИЙ ДУБ⁴⁾



ТИК



ГОРІХ



БІЛИЙ



РУСТИКАЛЬНИЙ ДУБ



ВІНЧЕСТЕР



ЗОЛОТИЙ ДУБ



ЧЕРВОНЕ ДЕРЕВО



ПАЛІСАНДЕР



RAL 7016



АНТРАЦИТОВИЙ КВАРЦ



ПАЛІТРА КОЛЬОРІВ RAL¹⁾



Фрезерування та фарбоване скло доступне лише з одного боку в колекції LAMELLO.

НОВИНКА



P207

Фрезерування тільки з одного боку із зовнішнього боку

НОВИНКА



P231

НОВИНКА



P233

НОВИНКА



P234

Чорне скло з прозорою центральною частиною



¹⁾ за доплату



ДВЕРІ БЕЗФАЛЬЦЕВІ – доплата до ціни дверей товщ. 82 і 102 мм у версії з фальцем. Доплата за безфальцеві петлі чорного кольору.

Двері ERKADO доступні в нестандартних розмірах без доплати за нестандартний розмір. Додаткова плата стосується лише дверей: вищих за 212 см та ширших за 102 см.

НОВИНКА

Шляхетний полірований алюміній у поєднанні з натуральним деревом забезпечує високий рівень дизайну. Панель Inox додатково захищає поверхню дверей від зовнішніх пошкоджень.

Матеріал оздоблення:

- меранті, дуб або сосна

Конструкція:

- ущільнювач у стулці та рамі
- антибалансовий фальц з боку петель
- зовнішня обшивка стулки з водостійкої фанери
- внутрішня конструкція стулки у вигляді решітки з пінополіуретановим наповненням
- каркас стулки виконаний з дерева, посилений листовим металом і С-профілем

Стандартний комплект:

- товщина 72 мм
- два незалежні ригельні замки
- чотири петлі, що регулюються в трьох площинах
- склопакет REFLEX BRONZE
- алюмінієвий поріг з терморозривом або дерев'яний поріг



P223



ТОВЩИНА ДВЕРЕЙ

- ◀ 72 ▶
- ◀ 82 ▶
- ◀ 102 ▶

ТИП



Тільки для товщини 82 і 102 мм

ФРЕЗЕРУВАННЯ

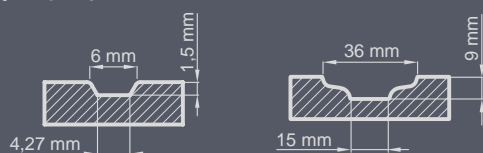

ОЗДОБЛЕННЯ



ДУБ ЗВИЧАЙНИЙ СТАНДАРТ



ДУБ З СУЧКАМИ ПОЛІРОВАНИЙ 2)



ДУБ З СУЧКАМИ 1)



СОСНА



МЕРАНТІ

1) за доплату – напрямок волокон може бути вертикальним або горизонтальним (крім моделей з глибоким фрезеруванням)

2) за доплату – напрямок волокон може бути вертикальним або горизонтальним (крім моделей з глибоким фрезеруванням)



НАТУРАЛЬНИЙ ДУБ



ТЕМНИЙ ДУБ 4)



ТИК



ГОРІХ



БІЛИЙ



РУСТИКАЛЬНИЙ ДУБ



ВІНЧЕСТЕР



ЗОЛОТИЙ ДУБ



ЧЕРВОНЕ ДЕРЕВО



ПАЛІСАНДЕР



RAL 7016



АНТРАЦИТОВИЙ КВАРЦ



ПАЛІТРА КОЛЬОРІВ RAL 3)

3) за доплату 4) найбільш схожий на колір горіху ПВХ

За доплату – чорний колір Inox або інший колір за шкалою RAL.



НОВИНКА

P211

Доплата за inox двосторонній



НОВИНКА

P219

Доплата за inox двосторонній



НОВИНКА

P220

Доплата за inox двосторонній



НОВИНКА

P225

Доплата за inox двосторонній



НОВИНКА

P224

Доплата за inox двосторонній



НОВИНКА

P229

Доплата за inox двосторонній

ДВЕРІ БЕЗФАЛЬЦЕВІ – доплата до ціни дверей товщ. 82 і 102 мм у версії з фальцем. Доплата за безфальцеві петлі чорного кольору.

Двері ERKADO доступні в нестандартних розмірах без доплати за нестандартний розмір. Додаткова плата стосується лише дверей: вищих за 212 см та ширших за 102 см.

За доплату – чорний колір Inox або інший колір за шкалою RAL.

За доплату – чорний колір Inox або інший колір за шкалою RAL.

НОВИНКА



P223

Доплата за іпox двосторонній

НОВИНКА



P226

Доплата за іпox двосторонній

НОВИНКА



P221

Доплата за іпox двосторонній

НОВИНКА



P210

Доплата за іпox двосторонній

НОВИНКА



P222

Доплата за іпox двосторонній

НОВИНКА



P228

Доплата за іпox двосторонній

ДВЕРІ БЕЗФАЛЬЦЕВІ – доплата до ціни дверей товщ. 82 і 102 мм у версії з фальцем. Доплата за безфальцеві петлі чорного кольору.

Двері ERKADO доступні в нестандартних розмірах без доплати за нестандартний розмір. Додаткова плата стосується лише дверей: вищих за 212 см та ширших за 102 см.

За доплату – чорний колір Inox або інший колір за шкалою RAL.



За доплату – чорний колір Inox або інший колір за шкалою RAL.



P177

Волокно з сучками за додаткову плату
Доплата за inox двосторонній



P180

Волокно з сучками за додаткову плату
Доплата за inox двосторонній



P181

Волокно з сучками за додаткову плату
Доплата за inox двосторонній

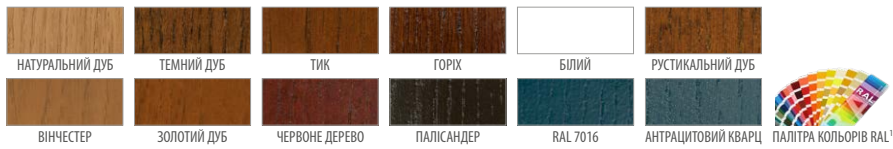

¹⁾ за доплату



ДВЕРІ БЕЗФАЛЬЦЕВІ – доплата до ціни дверей товщ. 82 і 102 мм у версії з фальцем. Доплата за безфальцеві петлі чорного кольору.

Двері ERKADO доступні в нестандартних розмірах без доплати за нестандартний розмір. Додаткова плата стосується лише дверей: вищих за 212 см та ширших за 102 см.

За доплату – чорний колір Inox або інший колір за шкалою RAL.

За доплату – чорний колір Іnox або інший колір за шкалою RAL.



P128

Доплата за іnox двосторонній



P129

Доплата за іnox двосторонній



P60

Доплата за іnox двосторонній



P150

Доплата за іnox двосторонній



P136

Доплата за іnox двосторонній
Два кольори за доплату



P57

Доплата за іnox двосторонній
Два кольори за доплату

ДВЕРІ БЕЗФАЛЬЦЕВІ – доплата до ціни дверей товщ. 82 і 102 мм у версії з фальцем. Доплата за безфальцеві петлі чорного кольору.

Двері ERKADO доступні в нестандартних розмірах без доплати за нестандартний розмір. Додаткова плата стосується лише дверей: вищих за 212 см та ширших за 102 см.

За доплату – чорний колір Іnox або інший колір за шкалою RAL.



За доплату – чорний колір Inox або інший колір за шкалою RAL.



P70

Доплата за inox двосторонній



P48

Доплата за inox двосторонній



P42

Доплата за inox двосторонній



¹⁾ за доплату



ДВЕРІ БЕЗФАЛЬЦЕВІ – доплата до ціни дверей товщ. 82 і 102 мм у версії з фальцем. Доплата за безфальцеві петлі чорного кольору.

Двері ERKADO доступні в нестандартних розмірах без доплати за нестандартний розмір. Додаткова плата стосується лише дверей: вищих за 212 см та ширших за 102 см.

За доплату – чорний колір Inox або інший колір за шкалою RAL.

За доплату – чорний колір Inox або інший колір за шкалою RAL.



P99

Доплата за іпox двосторонній



P68

Доплата за іпox двосторонній
Піскоструменеве скло за доплату

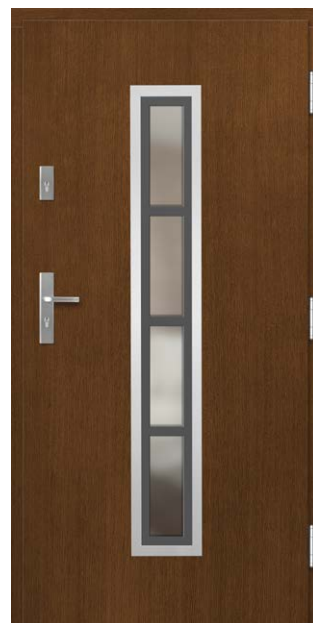

P130

Доплата за іпox двосторонній



P44

Доплата за іпox двосторонній

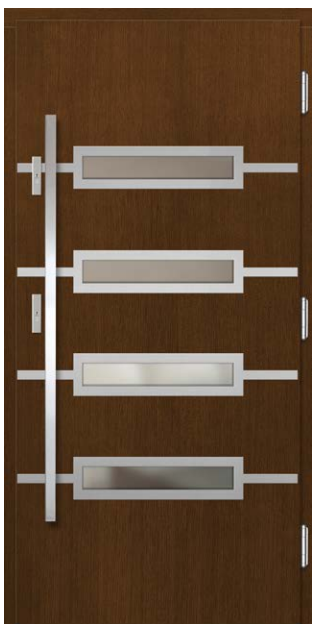

P91

Доплата за іпox двосторонній



P100

Доплата за іпox двосторонній

ДВЕРІ БЕЗФАЛЬЦЕВІ – доплата до ціни дверей товщ. 82 і 102 мм у версії з фальцем. Доплата за безфальцеві петлі чорного кольору.

Двері ERKADO доступні в нестандартних розмірах без доплати за нестандартний розмір. Додаткова плата стосується лише дверей: вищих за 212 см та ширших за 102 см.

За доплату – чорний колір Inox або інший колір за шкалою RAL.



За доплату – чорний колір Inox або інший колір за шкалою RAL.



P105

Доплата за іпох двосторонній



P46

Доплата за іпох двосторонній



P104

Доплата за іпох двосторонній
Нижній сталевий кікер за доплату



¹⁾ за доплату



ДВЕРІ БЕЗФАЛЬЦЕВІ – доплата до ціни дверей товщ. 82 і 102 мм у версії з фальцем. Доплата за безфальцеві петлі чорного кольору.

Двері ERKADO доступні в нестандартних розмірах без доплати за нестандартний розмір. Додаткова плата стосується лише дверей: вищих за 212 см та ширших за 102 см.

За доплату – чорний колір Inox або інший колір за шкалою RAL.

За доплату – чорний колір Inox або інший колір за шкалою RAL.



P155

Доплата за іпох двосторонній



P101

Доплата за іпох двосторонній



P95

Доплата за іпох двосторонній



¹⁾ за доплату



ДВЕРІ БЕЗФАЛЬЦЕВІ – доплата до ціни дверей товщ. 82 і 102 мм у версії з фальцем. Доплата за безфальцеві петлі чорного кольору.

Двері ERKADO доступні в нестандартних розмірах без доплати за нестандартний розмір. Додаткова плата стосується лише дверей: вищих за 212 см та ширших за 102 см.

За доплату – чорний колір Inox або інший колір за шкалою RAL.



За доплату – чорний колір Іпox або інший колір за шкалою RAL.



P66

Доплата за іпox двосторонній



P133

Доплата за іпox двосторонній



P56

Доплата за іпox двосторонній



P156

Волокно з сучками за додаткову плату
Доплати: за іпox двосторонній, двоколірний.
Ціни вказані для суцільного кольору. За двері, як показано на малюнку, до базової ціни необхідно додати доплату (чорний колір, двоколірні, волокно з сучками)

- 1 чорний лакований колір RAL 9005
- 2 чорний іпox



P158

Доплата за іпox двосторонній



P206

Доплата за іпox двосторонній
Доплата за два кольори, як на фото

ДВЕРІ БЕЗФАЛЬЦЕВІ – доплата до ціни дверей товщ. 82 і 102 мм у версії з фальцем. Доплата за безфальцеві петлі чорного кольору.

Двері ERKADO доступні в нестандартних розмірах без доплати за нестандартний розмір. Додаткова плата стосується лише дверей: вищих за 212 см та ширших за 102 см.
За доплату – чорний колір Іпox або інший колір за шкалою RAL.

За доплату – чорний колір Inox або інший колір за шкалою RAL.



P58

Доплата за inox двосторонній



P97

Доплата за inox двосторонній



P134

Доплата за inox двосторонній



P81

Доплата за inox двосторонній

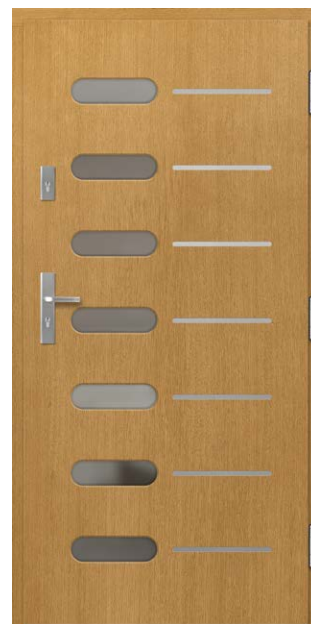

P64

Доплата за inox двосторонній



P102

Доплата за inox двосторонній

ДВЕРІ БЕЗФАЛЬЦЕВІ – доплата до ціни дверей товщ. 82 і 102 мм у версії з фальцем. Доплата за безфальцеві петлі чорного кольору.

Двері ERKADO доступні в нестандартних розмірах без доплати за нестандартний розмір. Додаткова плата стосується лише дверей: вищих за 212 см та ширших за 102 см.

За доплату – чорний колір Inox або інший колір за шкалою RAL.



За доплату – чорний колір Inox або інший колір за шкалою RAL.



P89

Доплата за іпох двосторонній Вітражі за доплату



P90

Доплата за іпох двосторонній Вітражі за доплату



P103

Доплата за іпох двосторонній Вітражі за доплату



¹⁾ за доплату



ДВЕРІ БЕЗФАЛЬЦЕВІ – доплата до ціни дверей товщ. 82 і 102 мм у версії з фальцем. Доплата за безфальцеві петлі чорного кольору.

Двері ERKADO доступні в нестандартних розмірах без доплати за нестандартний розмір. Додаткова плата стосується лише дверей: вищих за 212 см та ширших за 102 см.

За доплату – чорний колір Inox або інший колір за шкалою RAL.

За доплату – чорний колір Inox або інший колір за шкалою RAL.



P131

Доплата за inox двосторонній



P132

Доплата за inox двосторонній
Вітражі за доплату



P135

Доплата за inox двосторонній
Два кольори за доплату



P106

Доплата за inox двосторонній



P98

Доплата за inox двосторонній

ДВЕРІ БЕЗФАЛЬЦЕВІ – доплата до ціни дверей товщ. 82 і 102 мм у версії з фальцем. Доплата за безфальцеві петлі чорного кольору.

Двері ERKADO доступні в нестандартних розмірах без доплати за нестандартний розмір. Додаткова плата стосується лише дверей: вищих за 212 см та ширших за 102 см.

За доплату – чорний колір Inox або інший колір за шкалою RAL.

НОВИНКА

Характерною особливістю цієї лінії є сучасна форма фрез та скління. Для моделей характерний послідовний дизайн, заснований на геометричних фігурах.

Матеріал оздоблення:

- меранті, дуб або сосна

Конструкція:

- ущільнювач у стулці та рамі
- антибалансовий фальц з боку петель
- зовнішня обшивка стулки з водостійкої фанери
- внутрішня конструкція стулки у вигляді решітки з пінополіуретановим наповненням
- каркас стулки виконаний з дерева, посилений листовим металом і С-профілем

Стандартний комплект:

- товщина 72 мм
- два незалежні ригельні замки
- чотири петлі, що регулюються в трьох площинах
- склопакет REFLEX BRONZE
- алюмінієвий поріг з терморозривом або дерев'яний поріг



P227

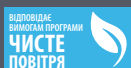

ТОВЩИНА ДВЕРЕЙ

- ◀ 72 ▶
- ◀ 82 ▶
- ◀ 102 ▶

ТИП



ФРЕЗЕРУВАННЯ

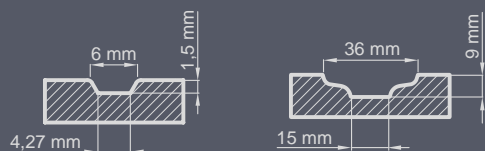

ОЗДОБЛЕННЯ



ДУБ ЗВЧАЙНИЙ СТАНДАРТ



ДУБ З СУЧКАМИ ПОЛІРОВАНИЙ 2)

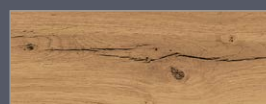

ДУБ З СУЧКАМИ 1)



СОСНА



МЕРАНТІ

1) за доплату – напрямок волокон може бути вертикальним або горизонтальним (крім моделей з глибоким фрезеруванням)
2) за доплату – напрямок волокон може бути вертикальним або горизонтальним (крім моделей з глибоким фрезеруванням)



НАТУРАЛЬНИЙ ДУБ



ТЕМНИЙ ДУБ 4)



ТИК



ГОРІХ



БІЛИЙ



РУСТИКАЛЬНИЙ ДУБ



ВІНЧЕСТЕР



ЗОЛОТИЙ ДУБ



ЧЕРВОНЕ ДЕРЕВО



ПАЛІСАНДЕР



RAL 7016



АНТРАЦИТОВИЙ КВАРЦ



ПАЛІТРА КОЛЬОРІВ RAL 3)

3) за доплату 4) найбільш схожий на колір горіху ПВХ



P192



P197



P198



P199



P200



P203

ДВЕРІ БЕЗФАЛЬЦЕВІ – доплата до ціни дверей товщ. 82 і 102 мм у версії з фальцем. Доплата за безфальцеві петлі чорного кольору.

Двері ERKADO доступні в нестандартних розмірах без доплати за нестандартний розмір. Додаткова плата стосується лише дверей: вищих за 212 см та ширших за 102 см.



НОВИНКА



P227



P204



P205



¹⁾ за доплату

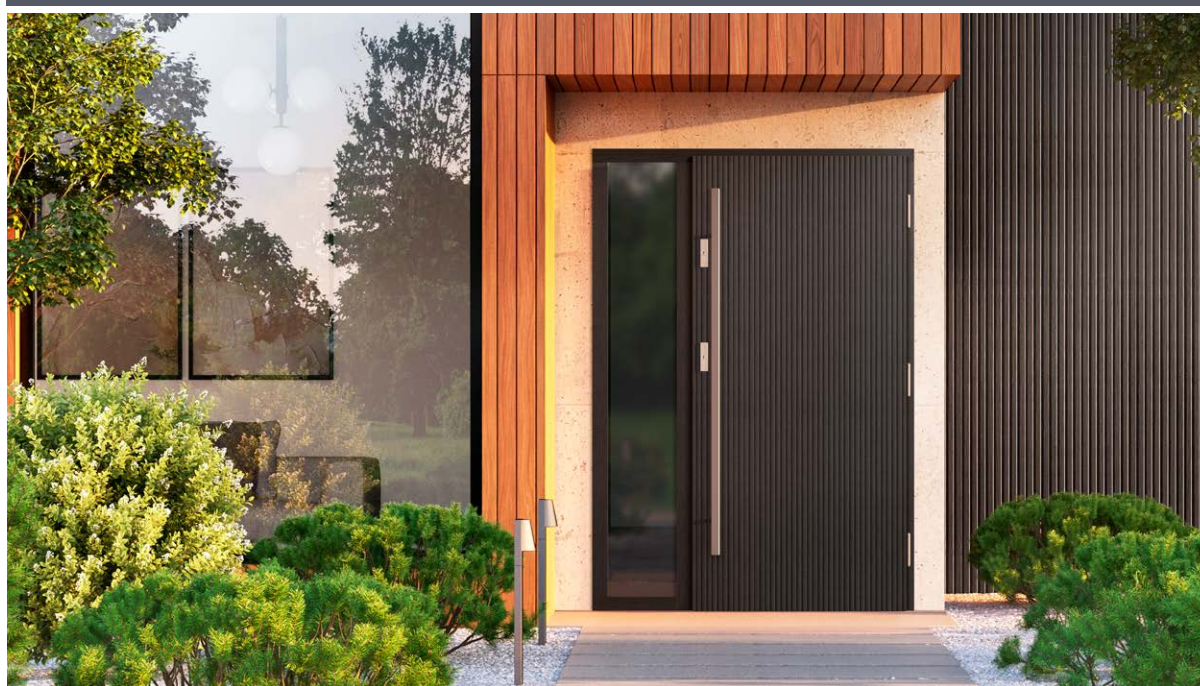

ДВЕРІ БЕЗФАЛЬЦЕВІ – доплата до ціни дверей товщ. 82 і 102 мм у версії з фальцем. Доплата за безфальцеві петлі чорного кольору.
Двері ERKADO доступні в нестандартних розмірах без доплати за нестандартний розмір. Додаткова плата стосується лише дверей: вищих за 212 см та ширших за 102 см.



P82



P140



P141



P84



P53



P41

ДВЕРІ БЕЗФАЛЬЦЕВІ – доплата до ціни дверей товщ. 82 і 102 мм у версії з фальцем. Доплата за безфальцеві петлі чорного кольору.

Двері ERKADO доступні в нестандартних розмірах без доплати за нестандартний розмір. Додаткова плата стосується лише дверей: вищих за 212 см та ширших за 102 см.



P83



P79



P138



P67

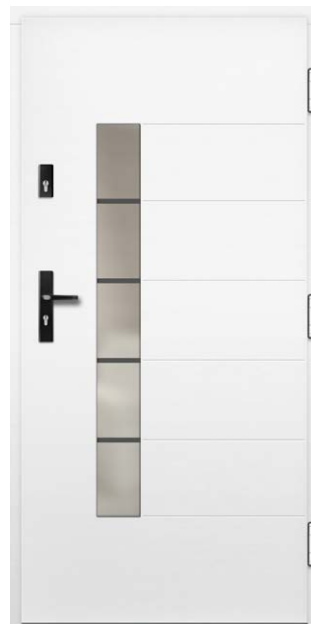

P119



P157

Волокно з сучками за додаткову плату

ДВЕРІ БЕЗФАЛЬЦЕВІ – доплата до ціни дверей товщ. 82 і 102 мм у версії з фальцем. Доплата за безфальцеві петлі чорного кольору.

Двері ERKADO доступні в нестандартних розмірах без доплати за нестандартний розмір. Додаткова плата стосується лише дверей: вищих за 212 см та ширших за 102 см.

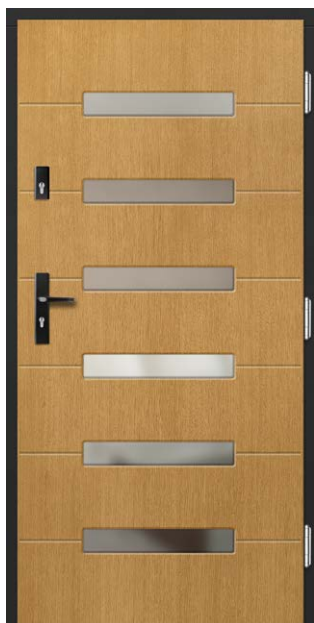

P55



P94



P26



¹⁾ за доплату

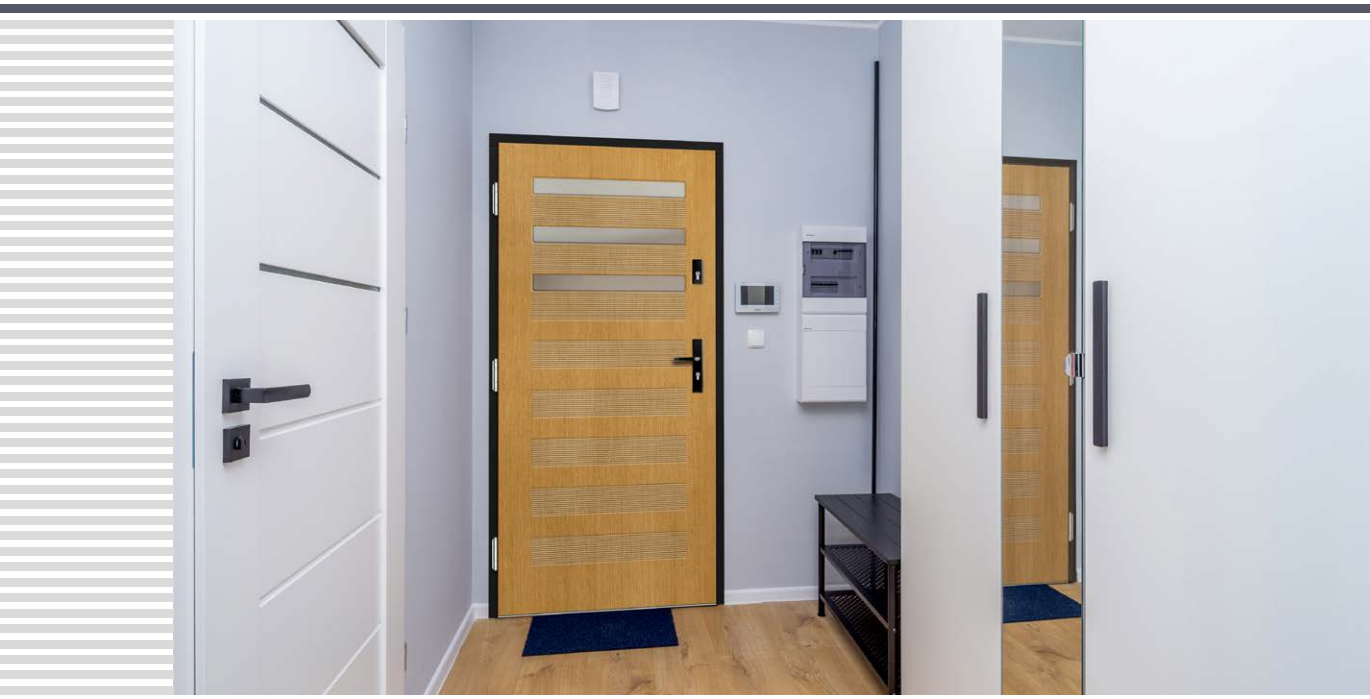

ДВЕРІ БЕЗФАЛЬЦЕВІ – доплата до ціни дверей товщ. 82 і 102 мм у версії з фальцем. Доплата за безфальцеві петлі чорного кольору.
Двері ERKADO доступні в нестандартних розмірах без доплати за нестандартний розмір. Додаткова плата стосується лише дверей: вищих за 212 см та ширших за 102 см.



2 роки
ГАРАНТІЇ

RC2
КЛАС
ПРОТІВНАМІСНОСТІ

ВІДПОВІДАЄ
Вимогам програми
**ЧИСТЕ
ПОВІТРЯ**



P151



P24



P25



P40



P118



P174

ДВЕРІ БЕЗФАЛЬЦЕВІ – доплата до ціни дверей товщ. 82 і 102 мм у версії з фальцем. Доплата за безфальцеві петлі чорного кольору.
Двері ERKADO доступні в нестандартних розмірах без доплати за нестандартний розмір. Додаткова плата стосується лише дверей: вищих за 212 см та ширших за 102 см.



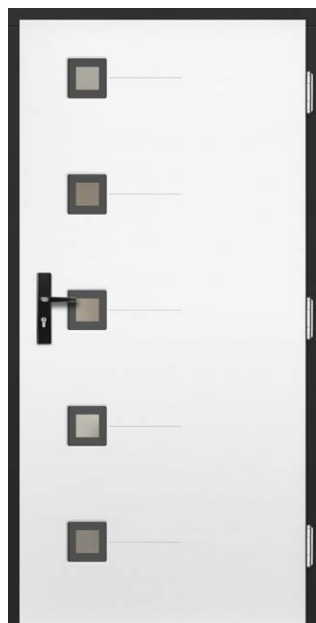

P71



P7



P142



¹⁾ за доплату



ДВЕРІ БЕЗФАЛЬЦЕВІ – доплата до ціни дверей товщ. 82 і 102 мм у версії з фальцем. Доплата за безфальцеві петлі чорного кольору.
Двері ERKADO доступні в нестандартних розмірах без доплати за нестандартний розмір. Додаткова плата стосується лише дверей: вищих за 212 см та ширших за 102 см.



2 роки
ГАРАНТІЇ

RC2
КЛАС
ПРОТІВНАМІСНОСТІ

ВІДПОВІДАЄ
Вимогам програмки
**ЧИСТЕ
ПОВІТРЯ**



P146



P27



P92



P74



P137



P69

ДВЕРІ БЕЗФАЛЬЦЕВІ – доплата до ціни дверей товщ. 82 і 102 мм у версії з фальцем. Доплата за безфальцеві петлі чорного кольору.
Двері ERKADO доступні в нестандартних розмірах без доплати за нестандартний розмір. Додаткова плата стосується лише дверей: вищих за 212 см та ширших за 102 см.





P159



P160



P161



P162



P163



P164



P50



P22



P34



¹⁾ за доплату



ДВЕРІ БЕЗФАЛЬЦЕВІ – доплата до ціни дверей товщ. 82 і 102 мм у версії з фальцем. Доплата за безфальцеві петлі чорного кольору. Двері ERKADO доступні в нестандартних розмірах без доплати за нестандартний розмір. Додаткова плата стосується лише дверей: вищих за 212 см та ширших за 102 см.



P75



P61



P76



P62



P73



P32

ДВЕРІ БЕЗФАЛЬЦЕВІ – доплата до ціни дверей товщ. 82 і 102 мм у версії з фальцем. Доплата за безфальцеві петлі чорного кольору.

Двері ERKADO доступні в нестандартних розмірах без доплати за нестандартний розмір. Додаткова плата стосується лише дверей: вищих за 212 см та ширших за 102 см.



P139



P77



P93



P80



P78



P148

ДВЕРІ БЕЗФАЛЬЦЕВІ – доплата до ціни дверей товщ. 82 і 102 мм у версії з фальцем. Доплата за безфальцеві петлі чорного кольору.
Двері ERKADO доступні в нестандартних розмірах без доплати за нестандартний розмір. Додаткова плата стосується лише дверей: вищих за 212 см та ширших за 102 см.





P8



P9



P28



P47



P37



P72



P107



P108



P109



P20



P21

Вітражі за доплату



P10

ДВЕРІ БЕЗФАЛЬЦЕВІ – доплата до ціни дверей товщ. 82 і 102 мм у версії з фальцем. Доплата за безфальцеві петлі чорного кольору.

Двері ERKADO доступні в нестандартних розмірах без доплати за нестандартний розмір. Додаткова плата стосується лише дверей: вищих за 212 см та ширших за 102 см.



P145



P147



P149



P59



P110

Волокно з сучками за додаткову плату



P18

НОВИНКА

Серія дверей CLASSIC створена з думкою про класичні будинки. Характерною рисою цієї лінії є традиційний позачасовий дизайн

Матеріал оздоблення:

- меранті, дуб або сосна

Конструкція:

- ущільнювач у стулці та рамі
- антибалансовий фальц з боку петель
- зовнішня обшивка стулки з водостійкої фанери
- внутрішня конструкція стулки у вигляді решітки з пінополіуретановим наповненням
- каркас стулки виконаний з дерева, посилений листовим металом і С-профілем

Стандартний комплект:

- товщина 72 мм
- два незалежні ригельні замки
- чотири петлі, що регулюються в трьох площинах
- склопакет REFLEX BRONZE
- алюмінієвий поріг з терморозривом або дерев'яний поріг



P230



ТОВЩИНА ДВЕРЕЙ

- ◀ 72 ▶
- ◀ 82 ▶
- ◀ 102 ▶

ТИП



ФРЕЗЕРУВАННЯ

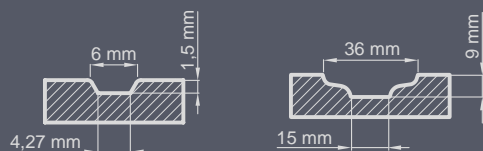

ОЗДОБЛЕННЯ

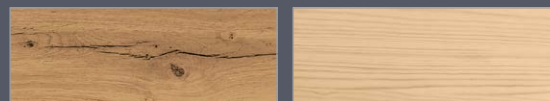
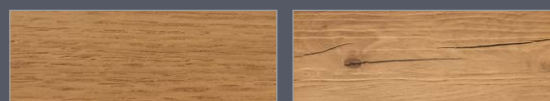

¹⁾ за доплату – напрямок волокон може бути вертикальним або горизонтальним (крім моделей з глибоким фрезеруванням)
²⁾ за доплату – напрямок волокон може бути вертикальним або горизонтальним (крім моделей з глибоким фрезеруванням)



³⁾ за доплату ⁴⁾ найбільш схожий на колір горіху ПВХ

НОВИНКА



P212

Піскострумене скло за доплату

НОВИНКА



P213

Піскострумене скло за доплату

НОВИНКА



P216

Піскострумене скло за доплату

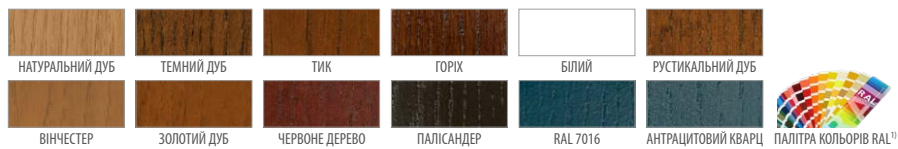

¹⁾ за доплату

НОВИНКА



P230



ДВЕРІ БЕЗФАЛЬЦЕВІ – доплата до ціни дверей товщ. 82 і 102 мм у версії з фальцем. Доплата за безфальцеві петлі чорного кольору. Двері ERKADO доступні в нестандартних розмірах без доплати за нестандартний розмір. Додаткова плата стосується лише дверей: вищих за 212 см та ширших за 102 см.



P193



P194



P195



P196



P201



P187

ДВЕРІ БЕЗФАЛЬЦЕВІ – доплата до ціни дверей товщ. 82 і 102 мм у версії з фальцем. Доплата за безфальцеві петлі чорного кольору.
Двері ERKADO доступні в нестандартних розмірах без доплати за нестандартний розмір. Додаткова плата стосується лише дверей: вищих за 212 см та ширших за 102 см.



P202



P208



P209



¹⁾ за доплату



ДВЕРІ БЕЗФАЛЬЦЕВІ – доплата до ціни дверей товщ. 82 і 102 мм у версії з фальцем. Доплата за безфальцеві петлі чорного кольору.
Двері ERKADO доступні в нестандартних розмірах без доплати за нестандартний розмір. Додаткова плата стосується лише дверей: вищих за 212 см та ширших за 102 см.



2 роки
ГАРАНТІЇ

RC2
КЛАС
ПРОТІВНАМІСНОСТІ

ВІДПОВІДАЄ
Вимогам програми
**ЧИСТЕ
ПОВІТРЯ**



P96



P17



P1



P38



P2



P35

ДВЕРІ БЕЗФАЛЬЦЕВІ – доплата до ціни дверей товщ. 82 і 102 мм у версії з фальцем. Доплата за безфальцеві петлі чорного кольору.
Двері ERKADO доступні в нестандартних розмірах без доплати за нестандартний розмір. Додаткова плата стосується лише дверей: вищих за 212 см та ширших за 102 см.



P15



P11



P29



P175



P144



P143

ДВЕРІ БЕЗФАЛЬЦЕВІ – доплата до ціни дверей товщ. 82 і 102 мм у версії з фальцем. Доплата за безфальцеві петлі чорного кольору.

Двері ERKADO доступні в нестандартних розмірах без доплати за нестандартний розмір. Додаткова плата стосується лише дверей: вищих за 212 см та ширших за 102 см.



2 роки
ГАРАНТІЇ

RC2
КЛАС
ПРОТІВНАМІСНОСТІ

ВІДПОВІДАЄ
Вимогам програми
**ЧИСТЕ
ПОВІТРЯ**



P5



P3



P45



P19



P33



P16

ДВЕРІ БЕЗФАЛЬЦЕВІ – доплата до ціни дверей товщ. 82 і 102 мм у версії з фальцем. Доплата за безфальцеві петлі чорного кольору.
Двері ERKADO доступні в нестандартних розмірах без доплати за нестандартний розмір. Додаткова плата стосується лише дверей: вищих за 212 см та ширших за 102 см.



P4

Вітражі за доплату



P117



P115

Вітражі за доплату



¹⁾ за доплату



ДВЕРІ БЕЗФАЛЬЦЕВІ – доплата до ціни дверей товщ. 82 і 102 мм у версії з фальцем. Доплата за безфальцеві петлі чорного кольору.
 Двері ERKADO доступні в нестандартних розмірах без доплати за нестандартний розмір. Додаткова плата стосується лише дверей: вищих за 212 см та ширших за 102 см.



P36

Вітражі за доплату



P113



P114



P31



P54



P13

Вітражі за доплату

ДВЕРІ БЕЗФАЛЬЦЕВІ – доплата до ціни дверей товщ. 82 і 102 мм у версії з фальцем. Доплата за безфальцеві петлі чорного кольору.
Двері ERKADO доступні в нестандартних розмірах без доплати за нестандартний розмір. Додаткова плата стосується лише дверей: вищих за 212 см та ширших за 102 см.



P12



P6



P14



P116



P112



P111



P165



P166



P167



P186



P168



P171



P63



P49



P39



P65



P51



P172

ДВЕРІ БЕЗФАЛЬЦЕВІ – доплата до ціни дверей товщ. 82 і 102 мм у версії з фальцем. Доплата за безфальцеві петлі чорного кольору.

Двері ERKADO доступні в нестандартних розмірах без доплати за нестандартний розмір. Додаткова плата стосується лише дверей: вищих за 212 см та ширших за 102 см.



P30



P52

Вітражі за доплату



P23

Вітражі за доплату



P189

Внутрішні шпори за додаткову плату



P169

Вітражі за доплату



P170

Вітражі за доплату

ДВЕРІ БЕЗФАЛЬЦЕВІ – доплата до ціни дверей товщ. 82 і 102 мм у версії з фальцем. Доплата за безфальцеві петлі чорного кольору.
Двері ERKADO доступні в нестандартних розмірах без доплати за нестандартний розмір. Додаткова плата стосується лише дверей: вищих за 212 см та ширших за 102 см.



Серія дверей RETRO створена з думкою про класичні будинки. Характерною рисою цієї лінії є традиційний позачасовий дизайн

Матеріал оздоблення:

- меранті, дуб або сосна

Конструкція:

- ущільнювач у стулці та рамі
- антибалансовий фальц з боку петель
- зовнішня обшивка стулки з водостійкої фанери
- внутрішня конструкція стулки у вигляді решітки з пінополіуретановим наповненням
- каркас стулки виконаний з дерева, посилений листовим металом і С-профілем

Стандартний комплект:

- товщина 72 мм
- два незалежні ригельні замки
- чотири петлі, що регулюються в трьох площинах
- склопакет REFLEX BRONZE
- алюмінієвий поріг з терморозривом або дерев'яний поріг



P183

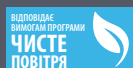

ТОВЩИНА ДВЕРЕЙ

- ◀ 72 ▶
- ◀ 82 ▶
- ◀ 102 ▶

ТИП



тільки для товщини 82 і 102 мм

ФРЕЗЕРУВАННЯ

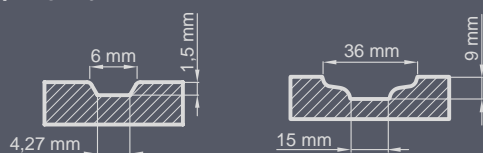

ПАЛІТРА КОЛЬОРІВ RAL ¹⁾

¹⁾ за доплату ⁴⁾ найбільш схожий на колір горіху ПВХ



Декоративні елементи знаходяться з обох сторін

НОВИНКА



P215

НОВИНКА



P217

НОВИНКА



P218



¹⁾ за доплату

НОВИНКА



P214



ДВЕРІ БЕЗФАЛЬЦЕВІ – доплата до ціни дверей товщ. 82 і 102 мм у версії з фальцем. Доплата за безфальцеві петлі чорного кольору.
Двері ERKADO доступні в нестандартних розмірах без доплати за нестандартний розмір. Додаткова плата стосується лише дверей: вищих за 212 см та ширших за 102 см.



P182



P191



P190



P173



P184



P185

ЗІ СКЛОМ ВРІВЕНЬ З ПОВЕРХНЕЮ СТУЛКИ
(доступно лише для безфальцевих дверей)



P158



P154



P185
+ ФІКСОВАНА ЗАСКЛЕНА ДОБУДОВА В ДВЕРНІ КОРОБЦІ



P18
+ ФІКСОВАНІ ЗАСКЛЕНІ ДОБУДОВИ В ДВЕРНІ КОРОБЦІ
З МУНТИНАМИ НАКЛЕЄНИМИ НА ДВОСТОРОННЄ СКЛО



P17
+ ФІКСОВАНІ ЗАСКЛЕНІ ДОБУДОВИ В ДВЕРНІ КОРОБЦІ



P184
+ ФІКСОВАНА ЗАСКЛЕНА ДОБУДОВА В ДВЕРНІ КОРОБЦІ



P174

+ ФІКСОВАНА ЗАСКЛЕНА ДОБУДОВА В ДВЕРНІ КОРОБЦІ

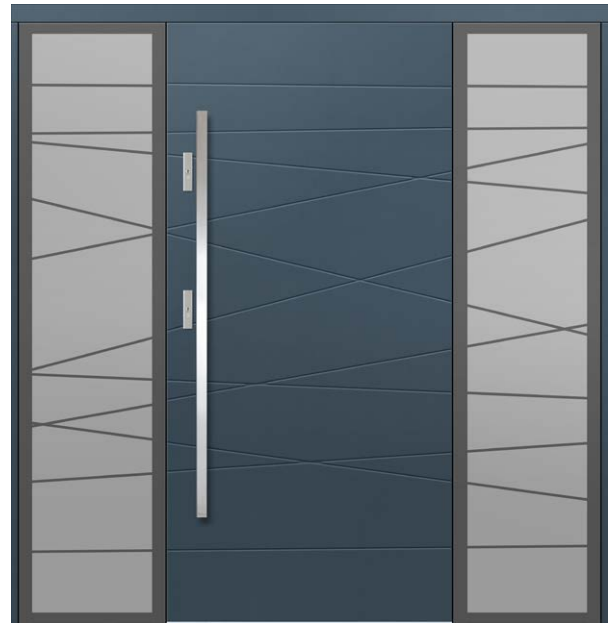

P163

+ ФІКСОВАНІ ЗАСКЛЕНІ ДОБУДОВИ В ДВЕРНІ КОРОБЦІ



P169

+ ФІКСОВАНА ЗАСКЛЕНА ДОБУДОВА (ІМІТАЦІЯ СТУЛКИ)

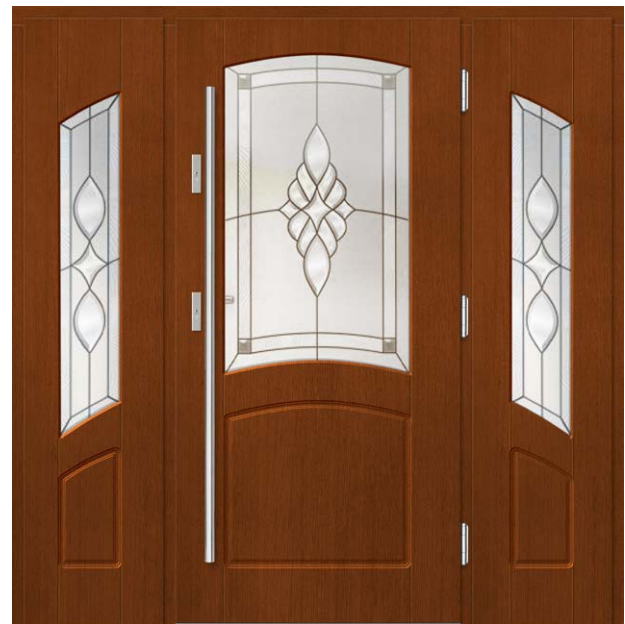

P170

+ ФІКСОВАНІ ЗАСКЛЕНІ ДОБУДОВИ (ІМІТАЦІЯ СТУЛКИ)



P1

+ ДОБУДОВА, ЩО ВІДЧИНЯЄТЬСЯ, ПОВНА ІМІТАЦІЯ СТУЛКИ + 2 x ФІКСОВАНІ ЗАСКЛЕНІ ДОБУДОВИ ІМІТАЦІЯ СТУЛКИ
+ ФІКСОВАНІ СКЛЯНІ ЕЛЕМЕНТИ ІМІТАЦІЯ СТУЛКИ



P183

+ ФІКСОВАНА ЗАСКЛЕНА ДОБУДОВА В ДВЕРНІ КОРОБЦІ
+ ФІКСОВАНИЙ СКЛЯНИЙ ЕЛЕМЕНТ В ДВЕРНІ КОРОБЦІ



P185

+ 2 x ФІКСОВАНІ ЗАСКЛЕНІ ДОБУДОВИ В ДВЕРНІ КОРОБЦІ
+ ФІКСОВАНИЙ СКЛЯНИЙ ЕЛЕМЕНТ В ДВЕРНІ КОРОБЦІ



P1

+ 2 x ФІКСОВАНІ ЗАСКЛЕНІ ДОБУДОВИ ІМІТАЦІЯ СТУЛКИ



P183

+ ФІКСОВАНА ЗАСКЛЕНА ДОБУДОВА ІМІТАЦІЯ СТУЛКИ



Зверніть увагу: фіксована добудова, що імітує ступку, кріпиться на петлі.



P164
+ ФІКСОВАНА ЗАСКЛЕНА ДОБУДОВА



P162
+ ФІКСОВАНІ ЗАСКЛЕНІ ДОБУДОВИ





2 роки
ГАРАНТІЇ

RC2
КЛАС
ПРОТІВПОЖИВНОСТІ

ВІДПОВІДАЄ
Вимогам програм
**ЧИСТЕ
ПОВІТРЯ**



P189

+ 2 x ФІКСОВАНІ ЗАСКЛЕНІ ДОБУДОВИ + ВЕРХНІЙ СКЛЯНИЙ ЕЛЕМЕНТ
+ ВЕРХНІЙ СКЛЯНИЙ ЕЛЕМЕНТ В АРЦІ З ВНУТРІШНІМ СКЛІННЯМ

Ціна на арку розраховується індивідуально



P121

+ ЗАСКЛЕНА ДОБУДОВА



P3

+ ФІКСОВАНА ЗАСКЛЕНА ДОБУДОВА (ІМІТАЦІЯ СТУЛКИ)

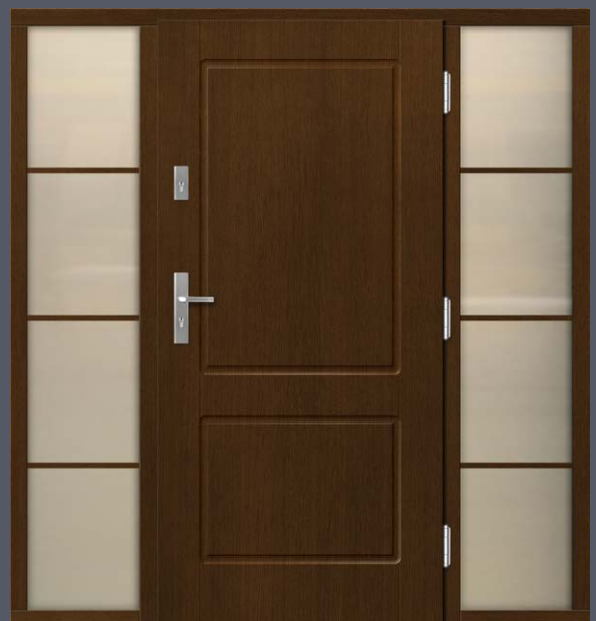

P17

+ ФІКСОВАНІ ЗАСКЛЕНІ ДОБУДОВИ

Зверніть увагу: фіксована добудова, що імітує стулку, кріпиться на петлі.





P156
+ ФІКСОВАНА ЗАСКЛЕНА ДОБУДОВА



P1
+ ФІКСОВАНІ ДОБУДОВИ (ІМІТАЦІЯ СТУЛКИ)



P66
+ ФІКСОВАНА ЗАСКЛЕНА ДОБУДОВА (ІМІТАЦІЯ СТУЛКИ)

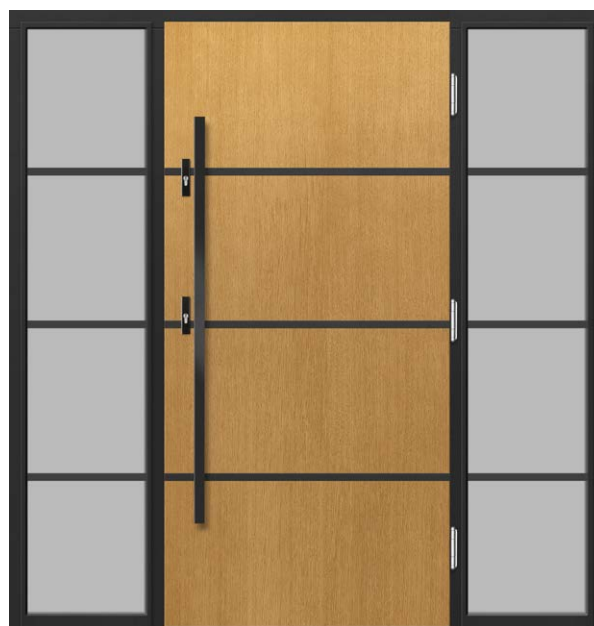

P155
+ ФІКСОВАНІ ЗАСКЛЕНІ ДОБУДОВИ



P67

+ ФІКСОВАНІ ЗАСКЛЕНІ ДОБУДОВИ (ІМІТАЦІЯ СТУЛКИ)



P89

+ ФІКСОВАНІ ЗАСКЛЕНІ ДОБУДОВИ (ІМІТАЦІЯ СТУЛКИ)



P65

+ ФІКСОВАНА ЗАСКЛЕНА ДОБУДОВА (ІМІТАЦІЯ СТУЛКИ)



P25

+ ФІКСОВАНА ЗАСКЛЕНА ДОБУДОВА (ІМІТАЦІЯ СТУЛКИ)



P9
+ ФІКСОВАНА ЗАСКЛЕНА ДОБУДОВА (ІМІТАЦІЯ СТУЛКИ)



P47
+ ФІКСОВАНА, ЩО ВІДЧИНЯЄТЬСЯ, ДОБУДОВА ІМІТАЦІЯ СТУЛКИ



P21
+ ФІКСОВАНА ЗАСКЛЕНА ДОБУДОВА (ІМІТАЦІЯ СТУЛКИ)



P55
+ ФІКСОВАНА ЗАСКЛЕНА ДОБУДОВА В ДВЕРНІ КОРОБЦІ

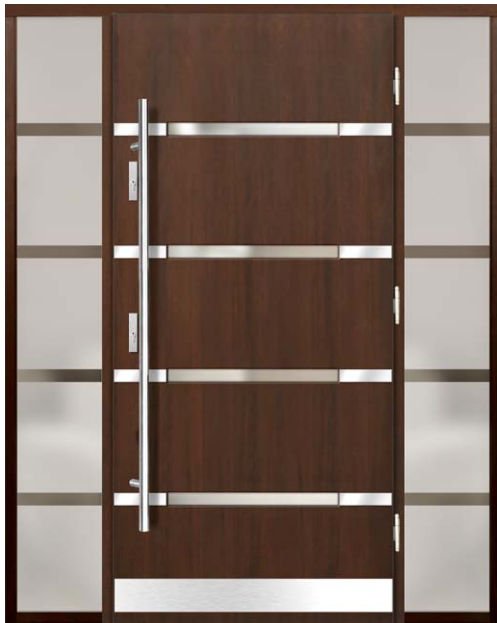

P105

+ ФІКСОВАНІ ЗАСКЛЕНІ ДОБУДОВИ В ДВЕРНІ КОРОБЦІ

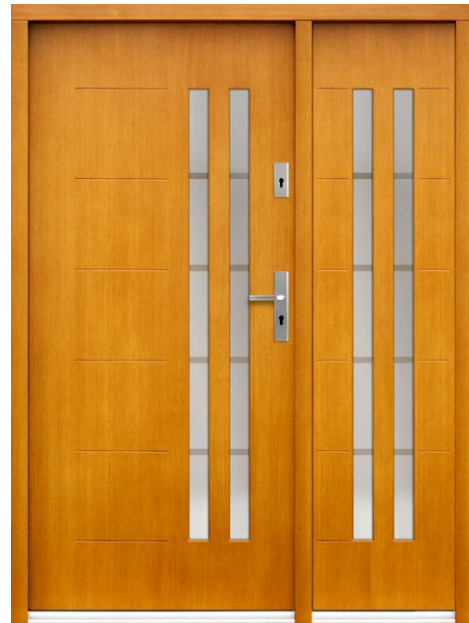

P82

+ ФІКСОВАНА ЗАСКЛЕНА ДОБУДОВА (ІМІТАЦІЯ СТУЛКИ)



P45

+ ФІКСОВАНІ ЗАСКЛЕНІ ДОБУДОВИ В ДВЕРНІ КОРОБЦІ



P59

+ ФІКСОВАНА СУЦІЛЬНА ДОБУДОВА (ІМІТАЦІЯ СТУЛКИ)

Примітка: фіксована добудова в дверні коробці - скління - пакет комбінований безпечний 44 мм reflex bronze

Зверніть увагу: фіксована добудова, що імітує стулку, кріпиться на петлі.



P42
+ ФІКСОВАНА ЗАСКЛЕНА ДОБУДОВА (ІМІТАЦІЯ СТУЛКИ) + СКЛЯНИЙ ЕЛЕМЕНТ



P28
+ ФІКСОВАНІ ЗАСКЛЕНІ ДОБУДОВИ (ІМІТАСІЯ SKRZYDŁA) + СКЛЯНИЙ ЕЛЕМЕНТ

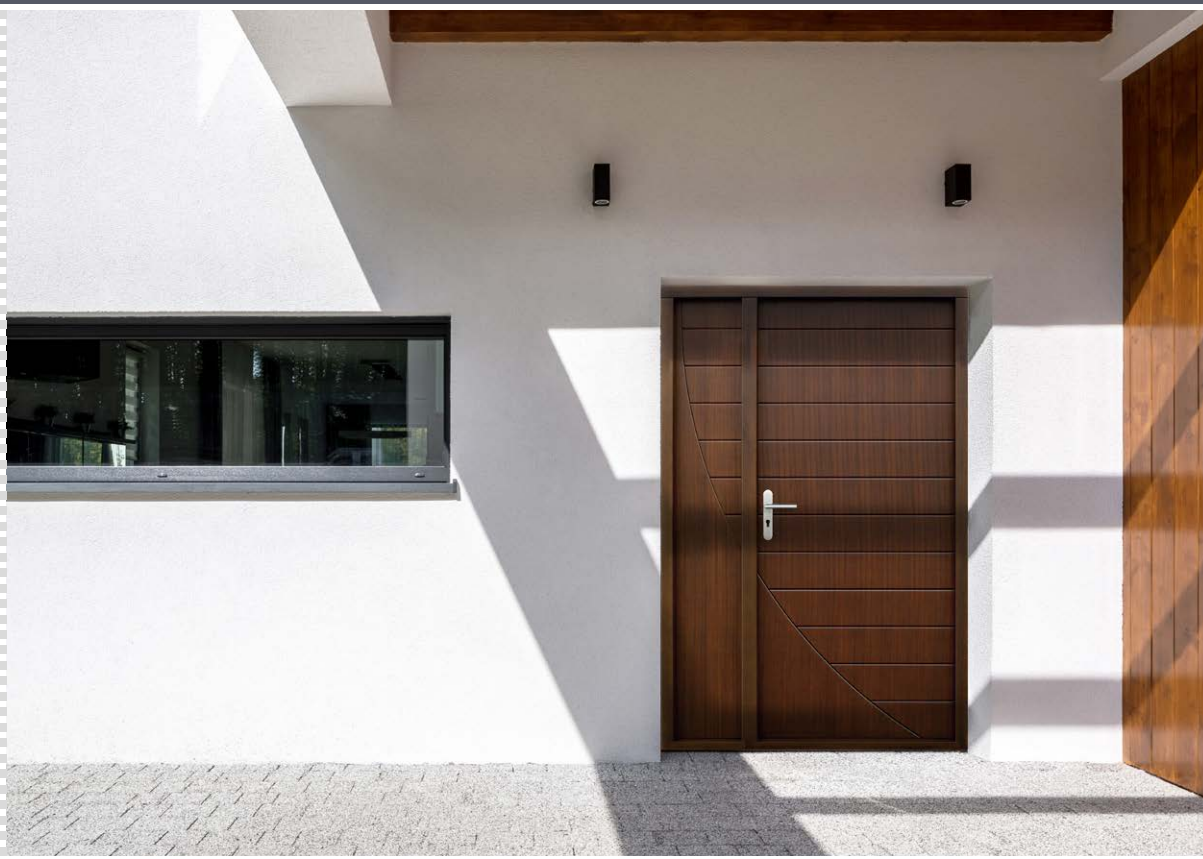



P107

+ ФІКСОВАНА ЗАСКЛЕНА ДОБУДОВА В ДВЕРНІ КОРОБЦІ



P132

+ ФІКСОВАНА ЗАСКЛЕНА ДОБУДОВА (ІМІТАЦІЯ СТУЛКИ)



P147

+ ФІКСОВАНІ ЗАСКЛЕНІ ДОБУДОВИ В ДВЕРНІ КОРОБЦІ

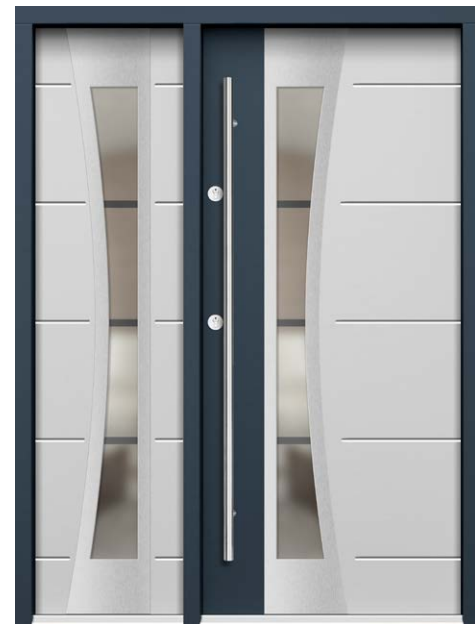

P98

+ ФІКСОВАНА ЗАСКЛЕНА ДОБУДОВА (ІМІТАЦІЯ СТУЛКИ)

Примітка: фіксована добудова в дверні коробці - скління - пакет комбінований безпечний 44 мм reflex bronze

Зверніть увагу: фіксована добудова, що імітує стулку, кріпиться на петлі.



P144

+ ФІКСОВАНІ ЗАСКЛЕНІ ДОБУДОВИ В ДВЕРНІ КОРОБЦІ
+ ФІКСОВАНИЙ СКЛЯНИЙ ЕЛЕМЕНТ В ДВЕРНІ КОРОБЦІ



P68

+ ФІКСОВАНА ЗАСКЛЕНА ДОБУДОВА В ДВЕРНІ КОРОБЦІ



P141

+ ФІКСОВАНА ЗАСКЛЕНА ДОБУДОВА (ІМІТАЦІЯ СТУЛКИ)



P83

+ ФІКСОВАНА ЗАСКЛЕНА ДОБУДОВА (ІМІТАЦІЯ СТУЛКИ)

Міжкімнатні двері є невід'ємною частиною кожної оселі. Тому розглядати двері з точки зору утилітарності та функціональності вже давно недостатньо. Сьогодні це важливий елемент архітектури інтер'єру, що підкреслює переваги ідеально оформленого будинку, саме тому ми створюємо сучасні рішення, впроваджуємо привабливі види дизайну і дбаємо про якість виконання, дозволяючи вам насолоджуватися вибором дверей Erkado.



ЛАКУВАННЯ

- Дерева для шпону відрізняються за кольором, текстурою та консистенцією. Навіть у межах одного дерева можуть бути значні відмінності. Це характеристики натуральної деревини і не можуть бути підставою для рекламації.
- Представлені кольори наведені лише для ілюстрації та не можуть використовуватися як зразки кольорів.

ОЗДОБЛЕННЯ



ДУБ ЗВЧАЙНИЙ СТАНДАРТ



ДУБ З СУЧКАМИ²⁾



БІЛИЙ ГЛАДКИЙ³⁾
або інший колір з палітри RAL

ПЕРЕРІЗ ВНУТРІШНІХ ДВЕРЕЙ



НАТУРАЛЬНИЙ ДУБ



ТЕМНИЙ ДУБ



ТИК



ГОРІХ



БІЛИЙ³⁾



РУСТИКАЛЬНИЙ ДУБ



ВІНЧЕСТЕР



ЗОЛОТИЙ ДУБ



ЧЕРВОНЕ ДЕРЕВО



ПАЛІСАНДЕР



RAL 7016³⁾



АНТРАЦИТОВИЙ КВАРЦ



ПАЛІТРА КОЛЬОРІВ RAL^{1) 3)}

¹⁾ за доплату

²⁾ за доплату – напрямок волокон може бути вертикальним або горизонтальним, для суцільних дверей або з неглибоким фрезеруванням

³⁾ гладкі або зі структурою дерева



UNO PREMIUM, ручка CUBE чорний матовий

UNO PREMIUM темний дуб



UNO PREMIUM натуральний дуб



UNO PREMIUM дуб білий



UNO PREMIUM натуральний дуб з ручкою CUBE чорний матовий

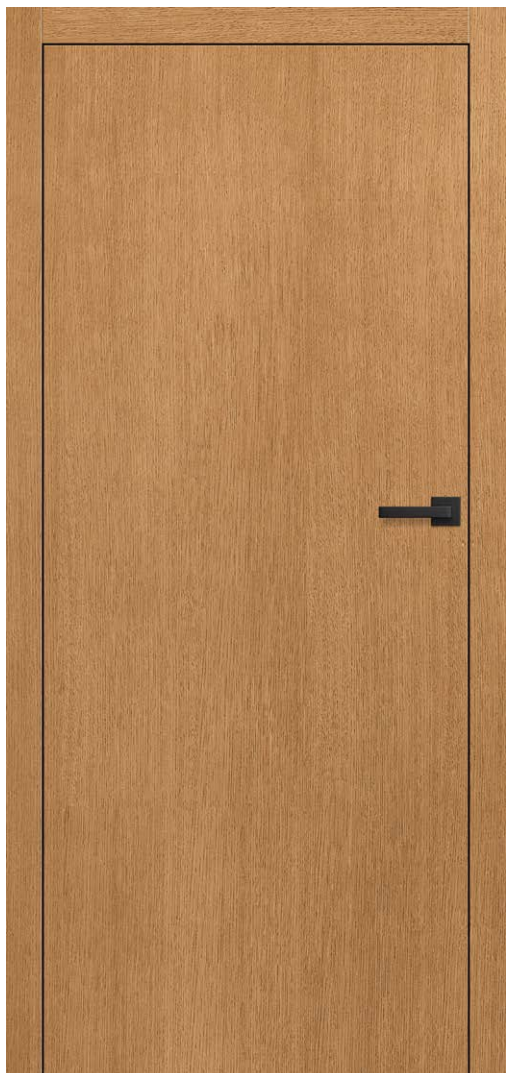

КОНСТРУКЦІЯ

- стулка безфальцева або оборотний
- каркас виконаний з дерева сосна + дуб, посилений С-профілем
- зовнішня обшивка стулки з водостійкої дубової фанери товщ. 4 мм вологостійкою фанерою ХДФ товщ. 3 мм для дверей без дерев'яної структури
- наповнення – суцільна плита
- товщина стулки 40 мм

ОЗДОБЛЕННЯ

- потрібне фарбування гідродинамічним методом водорозчинними фарбами відповідно до палітри кольорів erkado або непрозорими фарбами ral

ФУРНІТУРА

- три приховані петлі сріблястого кольору (на вибір за додаткову плату – чорного або золотого кольору)
- магнітний замок: під ключ, з патентованою вставкою, ощадний або з блокуванням сріблястого кольору; за доплату можлива комплектація магнітним замком чорного або золотого кольору

ДОПЛАТИ

- вентиляційний виріз
- стулка безфальцева «100»
- спадаючий ущільнювач
- переобладнання на магнітний замок чорного або золотого кольору
- заміна на петлі та пластину зачеплення чорного або золотого кольору
- двері розміром 216-230 см15% доплата до базової ціни
- двері розміром 231-240 см25% доплата до базової ціни
- двері розміром 241-250 см30% доплата до базової ціни
- двері розміром 251-300 см50% доплата до базової ціни

ДОСТУПНІ ВАРІАНТИ ШИРИНИ СТУЛОК



ПЕРЕРІЗ ДВЕРЕЙ



ОЗДОБЛЕННЯ



¹⁾ за доплату

²⁾ за доплату – напрямком волокон може бути вертикальним або горизонтальним, для суцільних дверей або з неглибоким фрезеруванням

³⁾ гладкі або зі структурою дерева



UNO PREMIUM LUX 118 поліроване золото, ручка BELLA slim матова латунь



інтарсія **LUX 119**
ПОЛІРОВАНА СТАЛЬ



інтарсія **LUX 104**
ЧОРНИЙ



інтарсія **LUX 118**
ПОЛІРОВАНЕ ЗОЛОТО



інтарсія **LUX 121**
ПОЛІРОВАНА МІДЬ



ІНТАРСІЯ LUX ЧОРНА



інтарсія LUX 117



інтарсія LUX 118



інтарсія LUX 119



інтарсія LUX 120



інтарсія LUX 121



інтарсія LUX 103



інтарсія LUX 104



інтарсія LUX 112



інтарсія LUX 113



інтарсія LUX 107



інтарсія LUX 114



інтарсія LUX 116

**Доступні кольори
ІНТАРСІЯ LUX:**

- ПОЛІРОВАНА СТАЛЬ
- ЧОРНИЙ
- ПОЛІРОВАНЕ ЗОЛОТО
- ПОЛІРОВАНА МІДЬ

ІНТАРСІЇ розташовані з обох боків стулки і знаходяться врівень з її поверхнею.

Ширина інтарсії – 8 мм або 50 мм.



BALDUR 9 з ручкою CUBE чорний матовий та клеєним чорним склом VSG 441



BALDUR 1



BALDUR 2



BALDUR 3



BALDUR 4



BALDUR 5



BALDUR 6

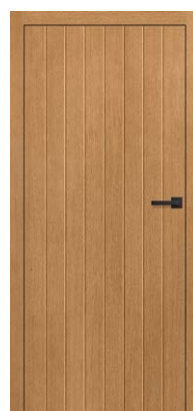

BALDUR 7



BALDUR 8



BALDUR 9⁴⁾



BALDUR 9⁴⁾ пофарбований у світло-сірий колір RAL 7037, з ручкою CUBE чорна матова та клеєним чорним склом VSG 441



КОНСТРУКЦІЯ

- стулка безфальцева або оборотний
- каркас виконаний з дерева сосна + дуб, посилений С-профілем
- зовнішня обшивка стулки з водостійкої дубової фанери товщ. 4 мм вологостійкою фанерою ХДФ товщ. 3 мм для дверей без дерев'яної структури
- наповнення – суцільна плита
- товщина стулки 40 мм

ОЗДОБЛЕННЯ

- потрійне фарбування гідродинамічним методом водорозчинними фарбами відповідно до палітри кольорів erkado або непрозорими фарбами ral

ФУРНІТУРА

- три приховані петлі сріблястого кольору (на вибір за додаткову плату – чорного або золотого кольору)
- магнітний замок: під ключ, з патентованою вставкою, ощадний або з блокуванням сріблястого кольору; за доплату можлива комплектація магнітним замком чорного або золотого кольору

СКЛІННЯ

- BALDUR 1, 3, 5 в стандартній комплектації клеєне та загартоване скло VSG/ESG 441 безпечне скло, молочного або чорного кольору, гладке з обох сторін
- фіксована ширина скління; BALDUR 1 – 50 мм, BALDUR 3, 5 – 210 мм

ДОПЛАТИ

- вентиляційний виріз
- стулка безфальцева «100»
- спадаючий ущільнювач (не стосується моделі BALDUR 1, 3, 5)
- переобладнання на магнітний замок чорного або золотого кольору
- заміна на петлі та пластину зачеплення чорного або золотого кольору
- двері розміром 216-230 см.....15% доплата до базової ціни
- двері розміром 231-240 см.....25% доплата до базової ціни
- двері розміром 241-250 см.....30% доплата до базової ціни
- двері розміром 251-300 см.....50% доплата до базової ціни

ВЕНТИЛЯЦІЙНИЙ ВИРІЗ



ДОСТУПНІ ВАРІАНТИ ШИРИНИ СТУЛОК

- 60
- 70
- 80
- 90
- 100

ПІД ВИМІР

ФРЕЗЕРУВАННЯ

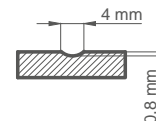

ОЗДОБЛЕННЯ



¹⁾ за доплату, ²⁾ за доплату – напрямок волокон може бути вертикальним або горизонтальним, для суцільних дверей або з неглибоким фрезеруванням, ³⁾ гладкі або зі структурою дерева ⁴⁾ відсутність можливості виконання підрізання для вентиляції



MAGNOLIA 1 темний дуб, ручка TOPAZ полірований хром



MAGNOLIA 1



MAGNOLIA 2



MAGNOLIA 3



MAGNOLIA 4



MAGNOLIA 5



MAGNOLIA 6



MAGNOLIA 7



MAGNOLIA 8



MAGNOLIA 1 дуб вінчестер з ручкою QUANTA FIT чорний матовий



КОНСТРУКЦІЯ

- стулка безфальцева або оборотний
- каркасна технологія
- каркас виконаний з дерева сосна + дуб
- товщина стулки 40 мм

ОЗДОБЛЕННЯ

- потрійне фарбування гідродинамічним методом водорозчинними фарбами відповідно до палітри кольорів erkado або непрозорими фарбами ral

ФУРНІТУРА

- три приховані петлі сріблястого кольору (на вибір за додаткову плату - чорного або золотого кольору)
- магнітний замок: під ключ, з патентованою вставкою, ощадний або з блокуванням сріблястого кольору; за доплату можлива комплектація магнітним замком чорного або золотого кольору

СКЛІННЯ

- загартоване молочне або прозоре скло 4 мм в стандартній комплектації і за доплату – скло VSG 221, молочне або чорне безпечне, гладке з обох сторін

ДОПЛАТИ

- вентиляційний виріз
- стулка безфальцева «100»
- спадаючий ущільнювач
- переобладнання на магнітний замок чорного або золотого кольору
- заміна на петлі та пластину зачеплення чорного або золотого кольору
- двері розміром 216-230 см..... 15% доплата до базової ціни
- двері розміром 231-240 см..... 25% доплата до базової ціни
- двері розміром 241-250 см..... 30% доплата до базової ціни
- двері розміром 251-300 см..... 50% доплата до базової ціни
- клеєне безпечне скло VSG 221, гладке молочне або чорне з обох боків

ОЗДОБЛЕННЯ



ДУБ ЗВИЧАЙНИЙ СТАНДАРТ



БІЛИЙ ГЛАДКИЙ
або інший колір з палітри RAL



НАТУРАЛЬНИЙ ДУБ



ТЕМНИЙ ДУБ



ТИК



ГОРІХ



БІЛИЙ²⁾



РУСТИКАЛЬНИЙ ДУБ



ВІНЧЕСТЕР



ЗОЛОТИЙ ДУБ



ЧЕРВОНЕ ДЕРЕВО



ПАЛІСАНДЕР



RAL 7016²⁾



АНТРАЦИТОВИЙ КВАРЦ



ПАЛІТРА КОЛЬОРІВ RAL^{1) 2)}

ДОСТУПНІ ВАРІАНТИ ШИРИНИ СТУЛОК

60 70 80 90 100 ПІД ВИМІР

¹⁾ за доплату, ²⁾ гладкі або зі структурою дерева

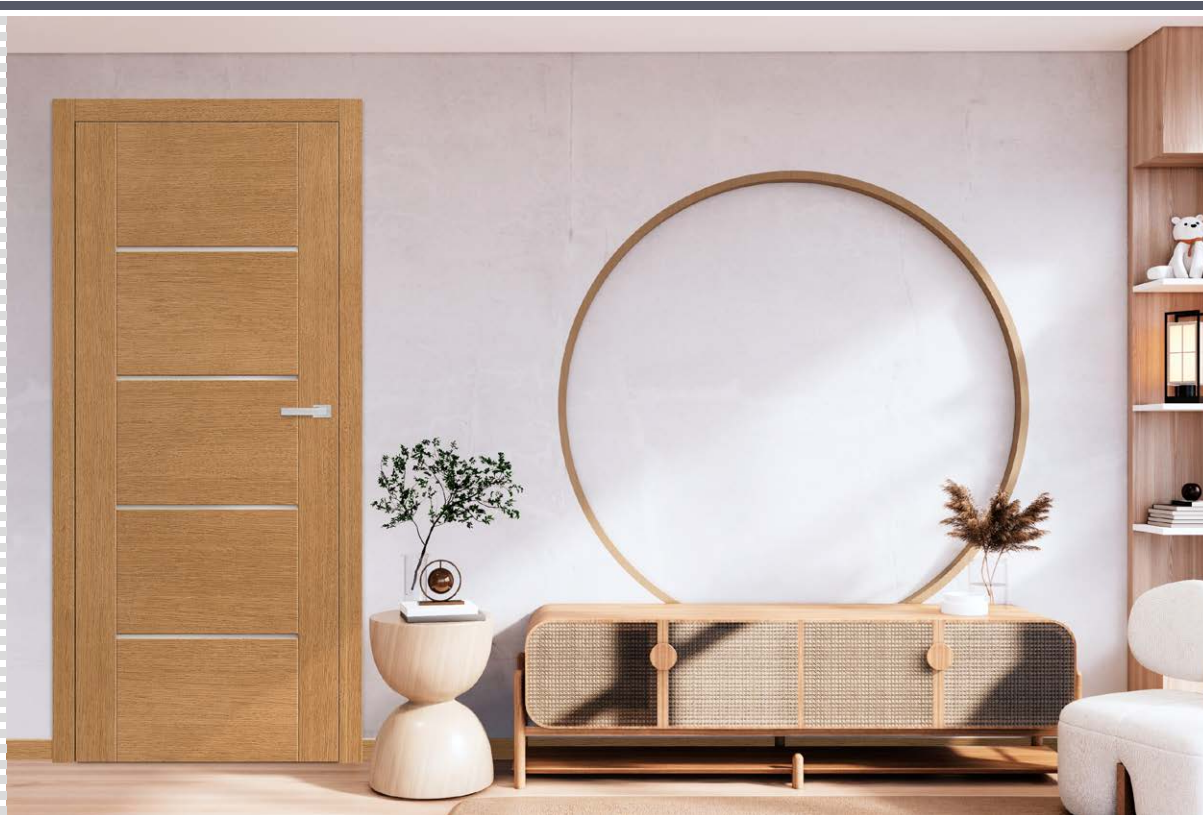

LAURENCJA 1 натуральний дуб з ручкою QUBE PREMIUM полірований хром



LAURENCJA 1



LAURENCJA 2



LAURENCJA 3



LAURENCJA 4



LAURENCJA 5



LAURENCJA 6



LAURENCJA 1 темний дуб з ручкою QUBE PREMIUM полірований хром



КОНСТРУКЦІЯ

- стулка безфальцева або оборотний
- каркасна технологія
- каркас виконаний з дерева сосна + дуб
- товщина стулки 40 мм

ОЗДОБЛЕННЯ

- потрійне фарбування гідродинамічним методом водорозчинними фарбами відповідно до палітри кольорів erkado або непрозорими фарбами ral

ФУРНІТУРА

- три приховані петлі сріблястого кольору (на вибір за додаткову плату – чорного або золотого кольору)
- магнітний замок: під ключ, з патентованою вставкою, ощадний або з блокуванням сріблястого кольору; за доплату можлива комплектація магнітним замком чорного або золотого кольору

СКЛІННЯ

- загартоване молочне або прозоре скло 4 мм в стандартній комплектації і за доплату – скло VSG 22 1, молочне або чорне безпечне, гладке з обох сторін

ДОПЛАТИ

- вентиляційний виріз
- стулка безфальцева «100»
- спадаючий ущільнювач
- переобладнання на магнітний замок чорного або золотого кольору
- заміна на петлі та пластину зачеплення чорного або золотого кольору
- двері розміром 216-230 см.....15% доплата до базової ціни
- двері розміром 231-240 см.....25% доплата до базової ціни
- двері розміром 241-250 см.....30% доплата до базової ціни
- двері розміром 251-300 см.....50% доплата до базової ціни
- клеєне безпечне скло VSG 221, гладке молочне або чорне з обох боків

ОЗДОБЛЕННЯ



ДУБ ЗВИЧАЙНИЙ СТАНДАРТ



БІЛИЙ ГЛАДКИЙ
або інший колір з палітри RAL



НАТУРАЛЬНИЙ ДУБ



ТЕМНИЙ ДУБ



ТИК



ГОРІХ



БІЛИЙ²⁾



РУСТИКАЛЬНИЙ ДУБ



ВІНЧЕСТЕР



ЗОЛОТИЙ ДУБ



ЧЕРВОНЕ ДЕРЕВО



ПАЛІАНДЕР



RAL 7016²⁾



АНТРАЦИТОВИЙ КВАРЦ



ПАЛІТРА КОЛЬОРІВ RAL^{1) 2)}

ДОСТУПНІ ВАРІАНТИ ШИРИНИ СТУЛОК

60 70 80 90 100 ПІД ВИМІР

¹⁾ за доплату, ²⁾ гладкі або зі структурою дерева



MISKANT 2 білий гладкий, ручка BELLA slim чорний матовий



MISKANT 1

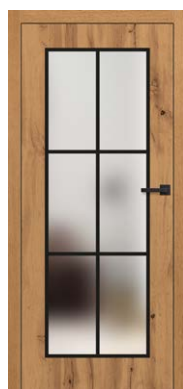

MISKANT 2

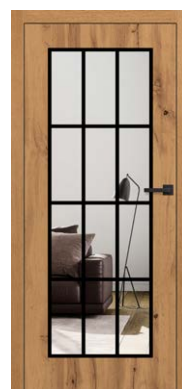

MISKANT 3



Чорні лінії шир. 18 мм,
пофарбовані за технологією
трафаретного друку



MISKANT 4



MISKANT 5



MISKANT 6

MISKANT 2 золотий дуб з ручкою BELLA slim чорний матовий

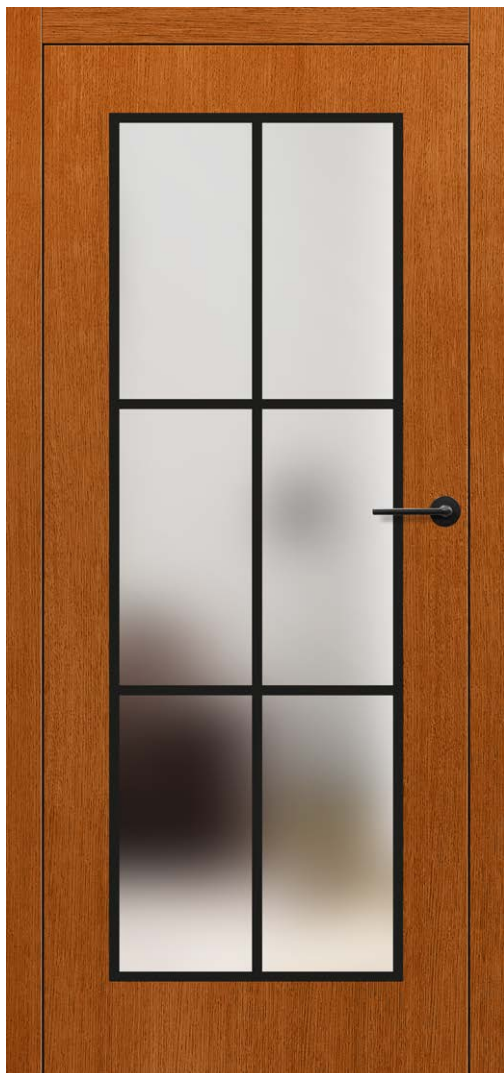

КОНСТРУКЦІЯ

- безфальцева каркасна стулка або стулка з плити (за доплату) або оборотний
- каркас виконаний з дерева сосна + дуб, посилений С-профілем
- зовнішня обшивка стулки з водостійкої дубової фанери товщ. 4 мм вологостійкою фанерою ХДФ товщ. 3 мм для дверей без дерев'яної структури або з каркасною технологією
- товщина стулки 40 мм

ОЗДОБЛЕННЯ

- потрібне фарбування гідродинамічним методом водорозчинними фарбами відповідно до палітри кольорів erkado або непрозорими фарбами ral

ФУРНІТУРА

- три приховані петлі сріблястого кольору (на вибір за додаткову плату – чорного або золотого кольору)
- магнітний замок: під ключ, з патентованою вставкою, ощадний або з блокуванням сріблястого кольору; за доплату можлива комплектація магнітним замком чорного або золотого кольору

СКЛІННЯ

- склопакет безпечний молочний або прозорий (однокамерний) товщ. 30 мм (з плити) або для каркасної технології, клеєне скло VSG, молочного або прозорого кольору
- можливість зміни сторони скління на REWERS (стандартне скління AWERS)
- чорні лінії шириною (товщиною) 18 мм

ДОПЛАТИ

- стулка з плити
- вентиляційний виріз
- стулка безфальцева «100»
- спадаючий ущільнювач
- переобладнання на магнітний замок чорного або золотого кольору
- заміна на петлі та пластину зачеплення чорного або золотого кольору
- двері розміром 216-230 см15% доплата до базової ціни
- двері розміром 231-240 см25% доплата до базової ціни
- двері розміром 241-250 см30% доплата до базової ціни
- двері розміром 251-300 см50% доплата до базової ціни

ПЕРЕРІЗ ДВЕРЕЙ



ДОСТУПНІ ВАРІАНТИ ШИРИНИ СТУЛОК



ОЗДОБЛЕННЯ

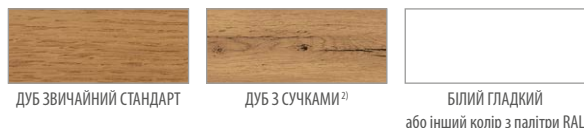

¹⁾ за доплату

²⁾ за доплату – напрямком волокон може бути вертикальним або горизонтальним, для суцільних дверей або з неглибоким фрезеруванням,

³⁾ гладкі або зі структурою дерева





TURAN 3, ручка BELLA slim глянцевого хрому



TURAN 1



TURAN 2



TURAN 3



TURAN 4



TURAN 5



TURAN 6



TURAN 7



TURAN 8

TURAN 8 фарбований RAL 5011 з ручкою BELLA slim глянцева латунь



КОНСТРУКЦІЯ

- безфальцева каркасна стулка або стулка з плити (за доплату) або оборотний
- каркас виконаний з дерева сосна + дуб, посилений С-профілем
- зовнішня обшивка стулки з водостійкої дубової фанери товщ. 4 мм вологостійкою фанерою ХДФ товщ. 3 мм для дверей без дерев'яної структури або з каркасною технологією
- наповнення – суцільна плита
- товщина стулки 40 мм

ОЗДОБЛЕННЯ

- потрійне фарбування гідродинамічним методом водорозчинними фарбами відповідно до палітри кольорів erkado або непрозорими фарбами ral

ФУРНІТУРА

- три приховані петлі сріблястого кольору (на вибір за додаткову плату - чорного або золотого кольору)
- магнітний замок: під ключ, з патентованою вставкою, ощадний або з блокуванням сріблястого кольору; за доплату можлива комплектація магнітним замком чорного або золотого кольору

СКЛІННЯ

- моделі TURAN 1 і TURAN 8 в технології з плити з безпечним склопакетом молочного, прозорого або чорного кольору (однакамерний) товщ. 30 мм
- в каркасній технології, безпечне скло VSG 221 молочного або чорного кольору, гладке з обох сторін
- TOURAN 7 в наявності з одностороннім дзеркалом. Друга сторона - дошка, покрита лаком. Дзеркало з боку петлі.

ДОПЛАТИ

- стулка з плити
- вентиляційний виріз
- стулка безфальцева «100»
- спадаючий ущільнювач
- переобладнання на магнітний замок чорного або золотого кольору
- заміна на петлі та пластину зачеплення чорного або золотого кольору
- двері розміром 216-230 см.....15% доплата до базової ціни
- двері розміром 231-240 см.....25% доплата до базової ціни
- двері розміром 241-250 см.....30% доплата до базової ціни
- двері розміром 251-300 см.....50% доплата до базової ціни

ДОСТУПНІ ВАРІАНТИ ШИРИНИ СТУЛОК

60 70 80 90 100 ПІД ВИМІР

ОЗДОБЛЕННЯ



ПЕРЕРІЗ ДВЕРЕЙ



ФРЕЗЕРУВАННЯ

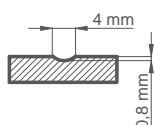

¹⁾ за доплату

²⁾ за доплату – напрямком волокон може бути вертикальним або горизонтальним, для суцільних дверей або з неглибоким фрезеруванням,

³⁾ гладкі або зі структурою дерева



NEMEZJA 14 темний дуб з ручкою QUANTA FIT чорна матова



NEMEZJA 1

NEMEZJA 4

NEMEZJA 6

NEMEZJA 7

NEMEZJA 8



NEMEZJA 9

NEMEZJA 10

NEMEZJA 11

NEMEZJA 12

NEMEZJA 13

NEMEZJA 14



NEMEZJA 14 з ручкою QUANTA FIT чорна матова



КОНСТРУКЦІЯ

- стулка безфальцева або оборотний
- каркасна технологія
- каркас виконаний з дерева сосна + дуб
- товщина стулки 40 мм

ОЗДОБЛЕННЯ

- потрійне фарбування гідродинамічним методом водорозчинними фарбами відповідно до палітри кольорів erkado або непрозорими фарбами ral

ФУРНІТУРА

- три приховані петлі сріблястого кольору (на вибір за додаткову плату – чорного або золотого кольору)
- магнітний замок: під ключ, з патентованою вставкою, ощадний або з блокуванням сріблястого кольору; за доплату можлива комплектація магнітним замком чорного або золотого кольору

СКЛІННЯ

- загартоване молочне або прозоре скло 4 мм в стандартній комплектації і за доплату – скло VSG 221, молочне або чорне безпечне, гладке з обох сторін

ДОПЛАТИ

- вентиляційний виріз
- стулка безфальцева «100»
- спадаючий ущільнювач
- переобладнання на магнітний замок чорного або золотого кольору
- заміна на петлі та пластину зачеплення чорного або золотого кольору
- двері розміром 216-230 см.....15% доплата до базової ціни
- двері розміром 231-240 см.....25% доплата до базової ціни
- двері розміром 241-250 см.....30% доплата до базової ціни
- двері розміром 251-300 см.....50% доплата до базової ціни
- клеєне безпечне скло VSG 221, гладке молочне або чорне з обох боків

ОЗДОБЛЕННЯ



ДУБ ЗВИЧАЙНИЙ СТАНДАРТ



БІЛИЙ ГЛАДКИЙ
або інший колір з палітри RAL



НАТУРАЛЬНИЙ ДУБ



ТЕМНИЙ ДУБ



ТИК



ГОРІХ



БІЛИЙ²⁾



РУСТИКАЛЬНИЙ ДУБ



ВІНЧЕСТЕР



ЗОЛОТИЙ ДУБ



ЧЕРВОНЕ ДЕРЕВО



ПАЛІСАНДЕР



RAL 7016²⁾



АНТРАЦИТОВИЙ КВАРЦ



ПАЛІТРА КОЛЬОРІВ RAL^{1) 2)}

ДОСТУПНІ ВАРІАНТИ ШИРИНИ СТУЛОК

60 70 80 90 100 ПІД ВИМІР

¹⁾ за доплату, ²⁾ гладкі або зі структурою дерева



MILDA 4 білий гладкий, ручка CUBE PREMIUM чорна



MILDA 1



MILDA 2



MILDA 3



MILDA 4



MILDA 5

MILDA 2 з ручкою BELLA slim латунь блискуча



КОНСТРУКЦІЯ

- стулка безфальцева або оборотний
- каркас виконаний з дерева сосна + дуб, посилений С-профілем
- зовнішня обшивка стулки з водостійкої дубової фанери товщ. 4 мм вологостійкою фанерою ХДФ товщ. 3 мм для дверей без дерев'яної структури
- наповнення – суцільна плита
- товщина стулки 40 мм

ОЗДОБЛЕННЯ

- потрійне фарбування гідродинамічним методом водорозчинними фарбами відповідно до палітри кольорів erkado або непрозорими фарбами ral

ФУРНІТУРА

- три приховані петлі сріблястого кольору (на вибір за додаткову плату – чорного або золотого кольору)
- магнітний замок: під ключ, з патентованою вставкою, ощадний або з блокуванням сріблястого кольору; за доплату можлива комплектація магнітним замком чорного або золотого кольору

ДОПЛАТИ

- вентиляційний виріз
- стулка безфальцева «100»
- спадаючий ущільнювач
- переобладнання на магнітний замок чорного або золотого кольору
- заміна на петлі та пластину зачеплення чорного або золотого кольору
- двері розміром 216-230 см.....15% доплата до базової ціни
- двері розміром 231-240 см.....25% доплата до базової ціни
- двері розміром 241-250 см.....30% доплата до базової ціни
- двері розміром 251-300 см.....50% доплата до базової ціни

ДОСТУПНІ ВАРІАНТИ ШИРИНИ СТУЛОК

- 60 70 80 90 100 ПІД ВИМІР

ПЕРЕРІЗ ДВЕРЕЙ



ОЗДОБЛЕННЯ



ДУБ ЗВИЧАЙНИЙ СТАНДАРТ



ДУБ З СУЧКАМИ²⁾



БІЛИЙ ГЛАДКИЙ
або інший колір з палітри RAL

ФРЕЗЕРУВАННЯ

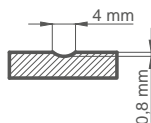

НАТУРАЛЬНИЙ ДУБ



ТЕМНИЙ ДУБ



ТИК



ГОРІХ



БІЛИЙ³⁾



РУСТИКАЛЬНИЙ ДУБ



ВІНЧЕСТЕР



ЗОЛОТИЙ ДУБ



ЧЕРВОНЕ ДЕРЕВО



ПАЛІСАНДЕР



RAL 7016³⁾



АНТРАЦИТОВИЙ КВАРЦ



ПАЛІТРА КОЛЬОРІВ RAL^{1) 3)}

¹⁾ за доплату,

²⁾ за доплату – напрямком волокон може бути вертикальним або горизонтальним, для суцільних дверей або з неглибоким фрезеруванням

³⁾ гладкі або зі структурою дерева



ANUBIS 2, ручка BELLA slim глянцева латунь



ANUBIS 1



ANUBIS 2



ANUBIS 3



ANUBIS 4



ANUBIS 5



ANUBIS 6

ANUBIS 6 червоне дерево з ручкою BELLA slim глянцева латунь

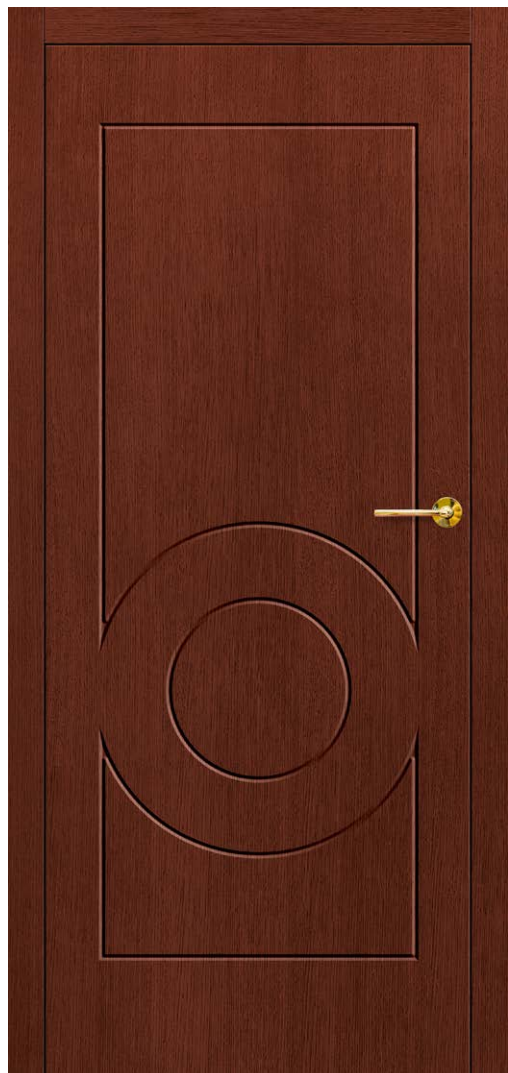

КОНСТРУКЦІЯ

- стулка безфальцева або оборотний
- каркас виконаний з дерева сосна + дуб, посилений С-профілем
- зовнішня обшивка стулки з водостійкої дубової фанери товщ. 4 мм вологостійкою фанерою ХДФ товщ. 3 мм для дверей без дерев'яної структури
- наповнення – суцільна плита
- товщина стулки 40 мм

ОЗДОБЛЕННЯ

- потрійне фарбування гідродинамічним методом водорозчинними фарбами відповідно до палітри кольорів erkado або непрозорими фарбами ral

ФУРНІТУРА

- три приховані петлі сріблястого кольору (на вибір за додаткову плату – чорного або золотого кольору)
- магнітний замок: під ключ, з патентованою вставкою, ощадний або з блокуванням сріблястого кольору; за доплату можлива комплектація магнітним замком чорного або золотого кольору

ДОПЛАТИ

- вентиляційний виріз
- стулка безфальцева «100»
- спадаючий уцілювач
- переобладнання на магнітний замок чорного або золотого кольору
- заміна на петлі та пластину зачеплення чорного або золотого кольору
- двері розміром 216-230 см15% доплата до базової ціни
- двері розміром 231-240 см25% доплата до базової ціни
- двері розміром 241-250 см30% доплата до базової ціни
- двері розміром 251-300 см50% доплата до базової ціни

ДОСТУПНІ ВАРІАНТИ ШИРИНИ СТУЛОК



ПЕРЕРІЗ ДВЕРЕЙ



ОЗДОБЛЕННЯ



ДУБ ЗВИЧАЙНИЙ СТАНДАРТ



ДУБ З СУЧКАМИ²⁾



БІЛИЙ ГЛАДКИЙ
або інший колір з палітри RAL

ФРЕЗЕРУВАННЯ

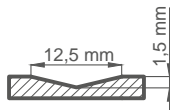

НАТУРАЛЬНИЙ ДУБ



ТЕМНИЙ ДУБ



ТИК



ГОРІХ



БІЛИЙ³⁾



РУСТИКАЛЬНИЙ ДУБ



ВІНЧЕСТЕР



ЗОЛОТИЙ ДУБ



ЧЕРВОНЕ ДЕРЕВО



ПАЛІСАНДЕР



RAL 7016³⁾



АНТРАЦИТОВИЙ КВАРЦ



ПАЛІТРА КОЛЬОРІВ RAL^{1) 3)}

¹⁾ за доплату

²⁾ за доплату – напрямком волокон може бути вертикальним або горизонтальним, для суцільних дверей або з неглибоким фрезеруванням

³⁾ гладкі або зі структурою дерева



SYLENA 2, ручка CUBE чорна матова



SYLENA 1



SYLENA 2



SYLENA 3



SYLENA 4



SYLENA 5



SYLENA 6



SYLENA 7



SYLENA 8

SYLENA 8 золотий дуб з ручкою BELLA slim глянцева латунь



КОНСТРУКЦІЯ

- стулка безфальцева або оборотний
- каркас виконаний з дерева сосна + дуб, посилений С-профілем
- зовнішня обшивка стулки з водостійкої дубової фанери товщ. 4 мм вологостійкою фанерою ХДФ товщ. 3 мм для дверей без дерев'яної структури
- наповнення – суцільна плита
- товщина стулки 40 мм

ОЗДОБЛЕННЯ

- потрійне фарбування гідродинамічним методом водорозчинними фарбами відповідно до палітри кольорів erkado або непрозорими фарбами ral

ФУРНІТУРА

- три приховані петлі сріблястого кольору (на вибір за додаткову плату – чорного або золотого кольору)
- магнітний замок: під ключ, з патентованою вставкою, ощадний або з блокуванням сріблястого кольору; за доплату можлива комплектація магнітним замком чорного або золотого кольору

ДОПЛАТИ

- вентиляційний виріз
- стулка безфальцева «100»
- спадаючий ущільнювач
- переобладнання на магнітний замок чорного або золотого кольору
- заміна на петлі та пластину зачеплення чорного або золотого кольору
- двері розміром 216-230 см15% доплата до базової ціни
- двері розміром 231-240 см25% доплата до базової ціни
- двері розміром 241-250 см30% доплата до базової ціни
- двері розміром 251-300 см50% доплата до базової ціни

ДОСТУПНІ ВАРІАНТИ ШИРИНИ СТУЛОК

- 60 70 80 90 100 ПІД ВИМІР

ПЕРЕРІЗ ДВЕРЕЙ



ОЗДОБЛЕННЯ



ДУБ ЗВИЧАЙНИЙ СТАНДАРТ



ДУБ З СУЧКАМИ²⁾



БІЛИЙ ГЛАДКИЙ
або інший колір з палітри RAL

ФРЕЗЕРУВАННЯ

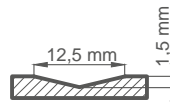

НАТУРАЛЬНИЙ ДУБ



ТЕМНИЙ ДУБ



ТИК



ГОРІХ



БІЛИЙ³⁾



РУСТИКАЛЬНИЙ ДУБ



ВІНЧЕСТЕР



ЗОЛОТИЙ ДУБ



ЧЕРВОНЕ ДЕРЕВО



ПАЛІАНДЕР



RAL 7016³⁾



АНТРАЦИТОВИЙ КВАРЦ



ПАЛІТРА КОЛЬОРІВ RAL^{1) 3)}

¹⁾ за доплату

²⁾ за доплату – напрямком волокон може бути вертикальним або горизонтальним, для суцільних дверей або з неглибоким фрезеруванням

³⁾ гладкі або зі структурою дерева

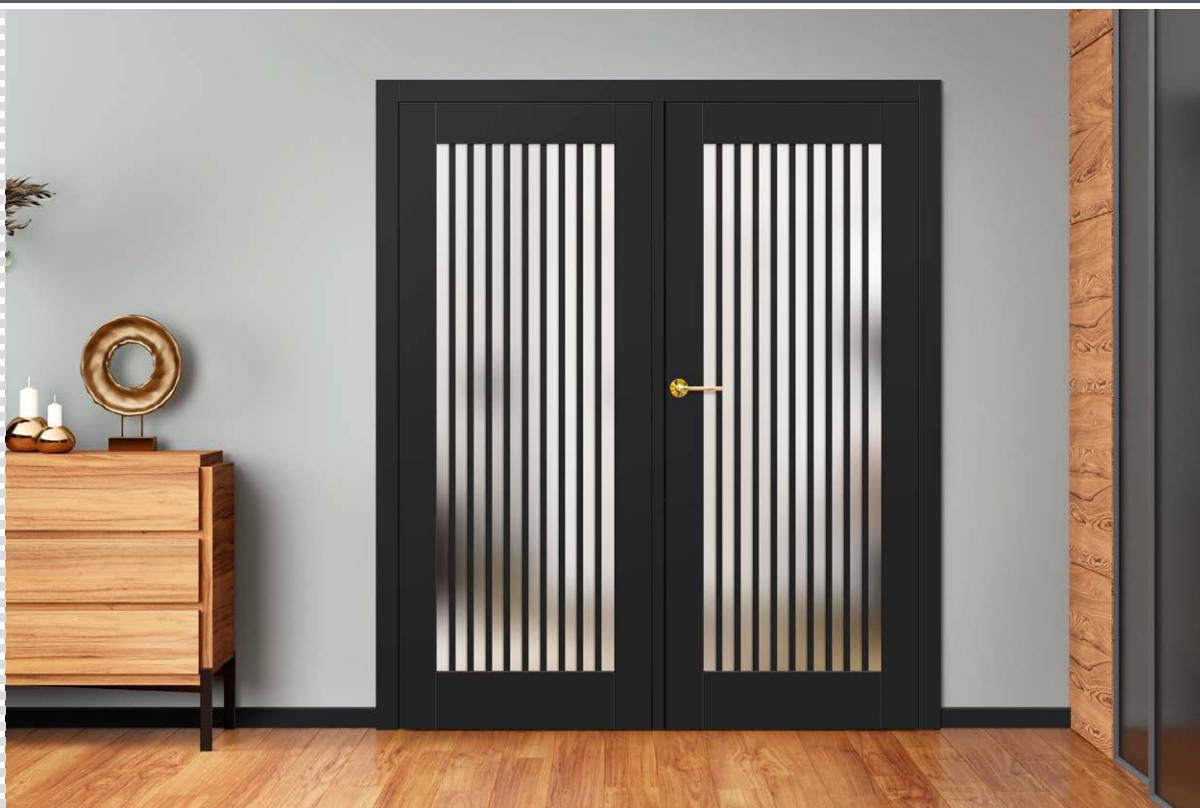

LOFT 6 чорний, ручка BELLA slim глянцевої хром



LOFT 1



LOFT 2

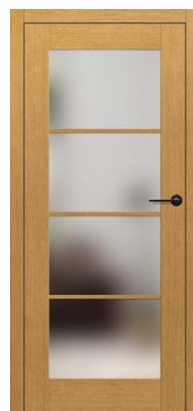

LOFT 3



Шпрос двосторонній, що наклеюється, шир. 25 мм



LOFT 4



LOFT 5



LOFT 6

LOFT 6 тик з ручкою BELLA slim глянцева латунь



КОНСТРУКЦІЯ

- безфальцева каркасна стулка або стулка з плити (за доплату) або оборотний
- каркас виконаний з дерева сосна + дуб, посилений С-профілем
- зовнішня обшивка стулки з водостійкої дубової фанери товщ. 4 мм вологостійкою фанерою ХДФ товщ. 3 мм для дверей без дерев'яної структури або з каркасною технологією
- товщина стулки 40 мм

ОЗДОБЛЕННЯ

- потрібне фарбування гідродинамічним методом водорозчинними фарбами відповідно до палітри кольорів erkado або непрозорими фарбами ral шпρος наклеєний на скло з обох боків, ширина 2,5 см

ФУРНІТУРА

- три приховані петлі сріблястого кольору (на вибір за додаткову плату – чорного або золотого кольору)
- магнітний замок: під ключ, з патентованою вставкою, ощадний або з блокуванням сріблястого кольору; за доплату можлива комплектація магнітним замком чорного або золотого кольору

СКЛІННЯ

- в технології з плити безпечний склопакет молочного або прозорого кольору (однокамерний) гр. 30 мм
- в каркасній технології, безпечне скло VSG 221 молочного або чорного кольору, гладке з обох сторін або прозоре

ДОПЛАТИ

- стулка з плити
- вентиляційний виріз
- стулка безфальцева «100»
- спадаючий ущільнювач
- переобладнання на магнітний замок чорного або золотого кольору
- заміна на петлі та пластину зачеплення чорного або золотого кольору
- двері розміром 216-230 см.....15% доплата до базової ціни
- двері розміром 231-240 см.....25% доплата до базової ціни
- двері розміром 241-250 см.....30% доплата до базової ціни
- двері розміром 251-300 см.....50% доплата до базової ціни

ПЕРЕРІЗ ДВЕРЕЙ



ДОСТУПНІ ВАРІАНТИ ШИРИНИ СТУЛОК

- 60 70 80 90 100 ПІД ВИМІР

ОЗДОБЛЕННЯ

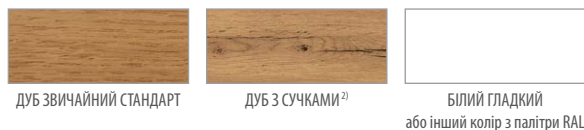

¹⁾ за доплату

²⁾ за доплату – напрямком волокон може бути вертикальним або горизонтальним, для сучільних дверей або з неглибоким фрезеруванням

³⁾ гладкі або зі структурою дерева

КОРОБКИ для МІЖКІМНАТНИХ ДВЕРЕЙ

РЕГУЛЬОВАНА КОРОБКА та ТУНЕЛЬ

Дверна коробка виготовлена з деревини сосни, покритій дубовим шпоном з дубовими шпонованими смужками МДФ.

Діапазон регулювання мін.-мак (мм)	
1 елемент	80-100
	100-120
	120-140
	140-160
	160-180
	180-200
	200-220
	220-240
	240-260
	260-280
2 елементи	260-300
	280-300
	300-320
	320-340
	340-360
	360-380
380-400	
400-420	

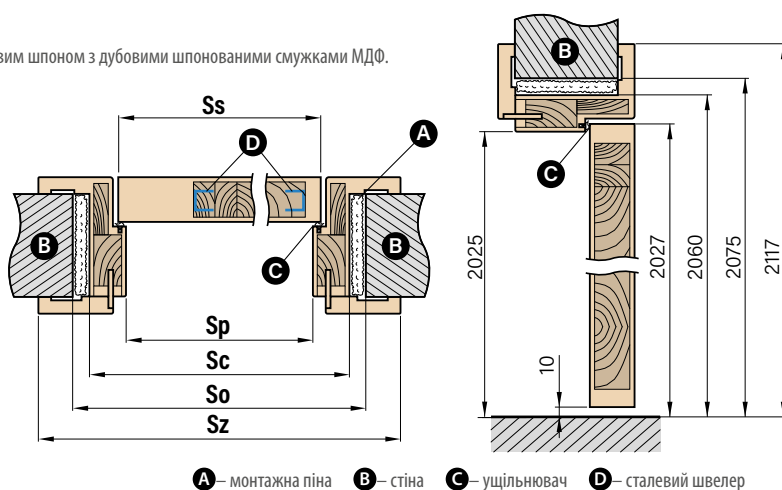

Ширина дверей	Ss	Sp	So	Sc	Sz
«60»	618	600	700	670	779
«70»	718	700	800	770	879
«80»	818	800	900	870	979
«90»	918	900	1000	970	1079
«100»	1018	1000	1100	1070	1179

- доплата за реверсивну коробку
- фальцева або безфальцева фіксована коробка
- смужки з'єднані тільки під кутом 90 градусів зі 8-сантиметровою смужкою
- електрофіксатор

- рухомий кронштейн з подовженням язичка на 2 см і стандартний кронштейн для дверної коробки
- дверна коробка може бути виготовлена в діапазоні 500-520 мм – доплата за кожні 2 см діапазону, виходячи з ціни коробки 400-420 мм
- ціна тунельної коробки по ціні безфальцевої коробки

СКЛОПАКЕТИ для ЗОВНІШНІХ ДВЕРЕЙ



КОМПЛЕКТ СКЛОПАКЕТІВ
БЕЗПЕЧНИЙ 54 мм
зі склом REFLEX

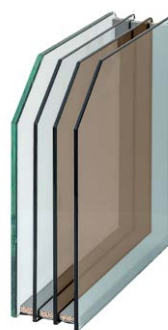

КОМПЛЕКТ СКЛОПАКЕТІВ
БЕЗПЕЧНИЙ 70 мм
зі склом REFLEX

СКЛІННЯ

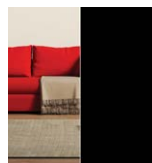

ЧОРНИЙ (НЕПРОЗОРИЙ)



ГРАФІТ



РЕФЛЕКС
КОРИЧНЕВИЙ



РЕФЛЕКС СІРИЙ



ВЕНЕЦІАНСЬКЕ ДЗЕРКАЛО¹⁾
(за доплату)

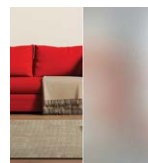

СКЛО
ПІСКОСТРУМІННЕ



СКЛО ПРОЗОРЕ

В стандартній комплектації скло reflex bronze. Заміна скління на молочне скло, піскострумінне скло або венеціанське дзеркало, REFLEX GRAFIT, P4: фіксована доплата

¹⁾ Зміна атмосферного тиску може викликати невелике спотворення відбитого зображення у венеціанському дзеркалі.

РУЧКИ для МІЖКІМНАТНИХ ДВЕРЕЙ

ФУРНИТУРА

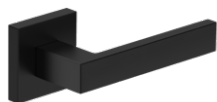

ручка QUBIK

чорний матовий, глянце́вий хром, білий матовий, нікель оксамит

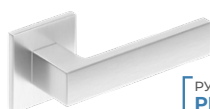

РУЧКА КЛАСУ PREMIUM



ручка CUBE SLIM (престижна табличка товщиною 6 мм)

глянце́вий хром, поліро́ваний хром матовий, глянце́ва латунь, чорний матовий



РУЧКА КЛАСУ PREMIUM



ручка LUNA PREMIUM КВАДРАТ

глянце́вий хром, поліро́ваний хром матовий, глянце́ва латунь, чорний матовий



ручка CUBE

глянце́вий хром, поліро́ваний хром матовий, поліро́ваний нікель матовий, чорний матовий



РУЧКА КЛАСУ PREMIUM



ручка LUNA PREMIUM КРУГЛА

глянце́вий хром, поліро́ваний хром матовий, глянце́ва латунь, чорний матовий

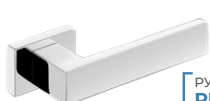

РУЧКА КЛАСУ PREMIUM



ручка CUBE PREMIUM

глянце́вий хром, поліро́ваний хром матовий, поліро́ваний нікель матовий, чорний матовий



РУЧКА КЛАСУ PREMIUM



ручка BELLA SLIM КВАДРАТ (престижна табличка товщиною 6 мм)

глянце́вий хром, поліро́ваний хром матовий, глянце́ва латунь, чорний матовий



РУЧКА КЛАСУ PREMIUM



ручка BELLA SLIM КРУГЛА (престижна табличка товщиною 6 мм)

глянце́вий хром, поліро́ваний хром матовий, глянце́ва латунь, чорний матовий



ручка CORONA TIME SLIM R

матова латунь, металік, матовий чорний



ручка CORONA ARROW R

глянце́вий хром, поліро́ваний хром матовий, чорний матовий, білий матовий



ручка CORONA IMPERA RT

хром глянце́вий, поліро́ваний хром матовий, поліро́ваний нікель матовий, чорний матовий, мідь глянце́ва, білий матовий

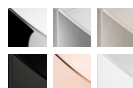

ручка CORONA ARROW Q

глянце́вий хром, поліро́ваний хром матовий, чорний матовий, білий матовий



ручка CORONA MOON R SLIM

хром глянце́вий, чорний матовий, латунь глянце́ва, латунь матова





Коефіцієнт теплопередачі

Ud < 0,90 Вт/м²К

Сертифікат № ІТВ 831/В-2018-13

Матеріал: дуб, сосна або меранті

Конструкція

- товщина стулки 72 мм
- ущільнювач у стулці та рамі
- двері у фальцевій системі
- зовнішня обшивка стулки з водостійкої фанери дуб, сосна або меранті товщ. 12 мм або 7 мм
- внутрішня конструкція стулки у вигляді решітки з пінополіуретановим наповненням товщ. 58 мм (фанера 7 мм) та товщ. 48 мм (фанера 12 мм)
- каркас стулки виконаний з дерева сосна+дуб або сосна+меранті, посилений листовим металом і С-профілем
- антибалансовий фальць з боку петель

Дверна коробка

- клеєний брус зі вставками дубовими, сосновими або меранті 100 мм х 60 мм
- алюмінієвий поріг з терморозривом або дерев'яний поріг

Оздоблення

- п'ятикратне фарбування гідродинамічним методом водорозчинними фарбами відповідно до палітри кольорів ERKADO або непрозорими фарбами RAL за додаткову плату, окрім RAL 9016 (білий) та RAL 7016 (антрацит) (стор. 113)

Розміри

- типові відповідно до таблиці (стор. 112)
- доступні в нестандартних розмірах без доплати за нестандартні розміри. Додаткова плата стосується лише дверей: вищих за 212 см та ширших за 102 см

Стандартна комплектація

- 2 незалежні ригельні замки, відстань 72 мм
- чотири петлі, що регулюються в трьох площинах
- алюмінієвий поріг з терморозривом або дерев'яний поріг
- декоративні листи з нержавіючої сталі в окремих моделях
- клапаket з чорним лакованим склом у деяких моделях

Обладнання за додаткову плату

- ручка
- вставки 35/65
- поручень
- біометричний замок
- вічко
- контакт для сигналізації
- електрофіксатор – лише для ригельного замка з 1 або 2 циліндрами
- ригельний замок з одним або двома циліндрами
- дерев'яний навіс (двері відкриваються всередину)
- теплоізоляційна вставка для порога

Дерев'яний поріг



Дверна коробка дерев'яна 60 х 100 мм, покрита натуральним шпоном червоне дерево-меранті, дуб або сосна



Водостійка фанера меранті, дуб або сосна товщ. 7 мм* або 12 мм*

Пінополіуретан - теплоізоляція товщиною 46 мм* або 58 мм*

Каркас стулки виконаний з дерева соснового зі вставками з дерева: сосни, дуба або меранті

Ущільнювач

Алюмінієвий поріг з термовставкою 100 х 20 мм

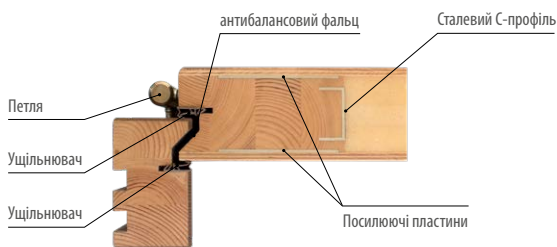

антибалансовий фальць

Сталевий С-профіль

Петля

Ущільнювач

Ущільнювач

Посилюючі пластини





Коефіцієнт теплопередачі

Ud < 0,78 Вт/м²К

Сертифікат № ІТВ 831/В–2018–14

Матеріал: дуб, сосна або меранті

Конструкція

- товщина стулки 82 мм
- ущільнювач у стулці та рамі
- двері у фальцевій системі
- зовнішня обшивка стулки виконана з водостійкої фанери з червоного дерева-меранті, дуба або сосни товщиною 12 мм або 7 мм
- внутрішня конструкція стулки у вигляді решітки з пінополіуретановим наповненням товщ. 58 мм або 68 мм
- каркас стулки виконаний з дерева сосна + меранті або сосна + дуб, посилений листовим металом і С-профілем
- антибалансовий фальць з боку петель

Дверна коробка

- клеєний брус зі вставками червоного дерева-меранті, дуба або сосни 100 мм х 60 мм
- алюмінієвий поріг з терморозривом або дерев'яний поріг

Оздоблення

- п'ятикратне фарбування гідродинамічним методом водорозчинними фарбами відповідно до палітри кольорів ERKADO або непрозорими фарбами RAL за додаткову плату, окрім RAL 9016 (білий) та RAL 7016 (антрацит) (стор. 113)

Розміри

- типові відповідно до таблиці (стор. 112)
- доступні в нестандартних розмірах без доплати за нестандартні розміри. Додаткова плата стосується лише дверей: вищих за 212 см та ширших за 102 см

Стандартна комплектація

- ригельний замок з 1 циліндром, відстань 72 мм
- чотири петлі, що регулюються в трьох площинах
- алюмінієвий поріг з терморозривом або дерев'яний поріг
- декоративні листи з нержавіючої сталі в окремих моделях:
- склопакет з чорним лакованим склом у моделях: P120, P121, P122, P123, P124, P125, P126, P127

Обладнання за додаткову плату

- ручка
- вставки 45/65
- поручень
- біометричний замок
- вічко
- контакт для сигналізації
- електрофіксатор
- ригельний замок для двох циліндрів
- теплоізоляційна вставка для порога
- алюмінієвий навіс (двері відкриваються всередину)

Дерев'яний поріг

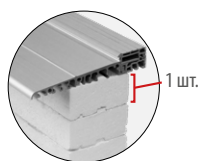

теплоізоляційна вставка

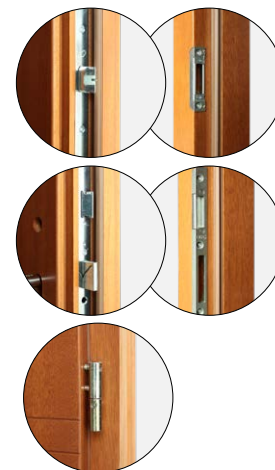
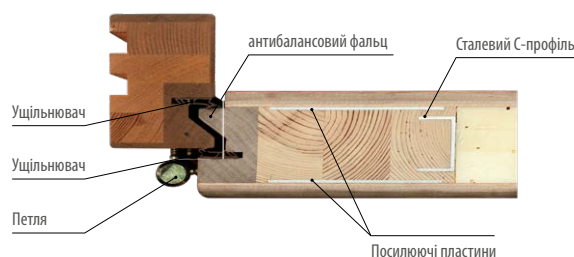
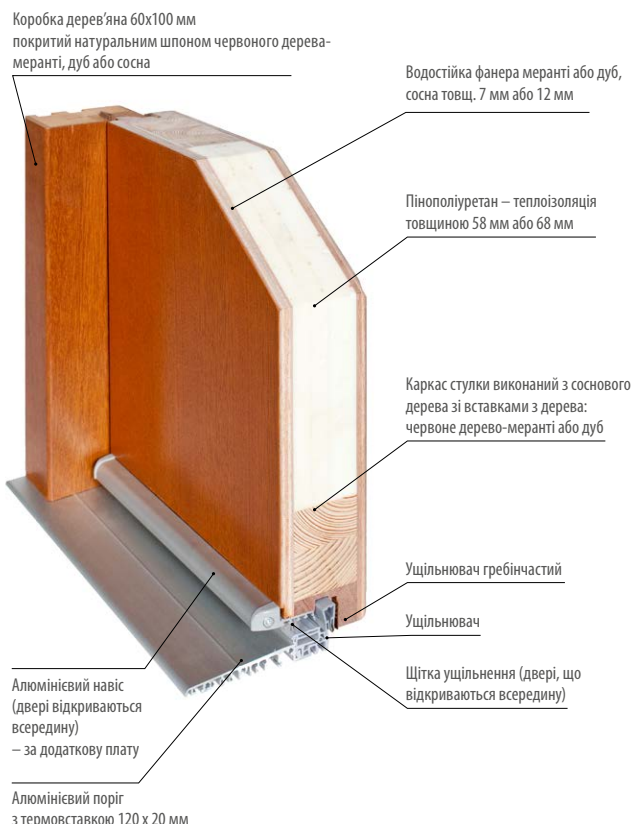

Коефіцієнт теплопередачі

$U_d < 0,63 \text{ Вт/м}^2\text{К}$

Сертифікат № ІТВ 831/В–2018–15

Матеріал: меранті або дуб

Конструкція

- товщина стулки 102 мм
- ущільнювач у стулці та рамі
- двері у фальцевій системі
- зовнішня обшивка стулки виконана з водостійкої фанери з червоного дерева-меранті або дуба товщиною 12 мм
- внутрішня конструкція стулки у вигляді решітки з пінополіуретановим наповненням товщ. 78 мм
- каркас стулки виконаний з дерева сосна + меранті або сосна + дуб, посилений листовим металом і С-профілем
- антибалансовий фальц з боку петель

Дверна коробка

- клеєний брус зі вставками червоного дерева-меранті або дуб 100 мм х 80 мм
- алюмінієвий поріг з терморозривом або дерев'яний поріг

Оздоблення

- п'ятикратне фарбування гідродинамічним методом водорозчинними фарбами відповідно до палітри кольорів ERKADO або непрозорими фарбами RAL за додаткову плату, окрім RAL 9016 (білий) та RAL 7016 (антрацит) (стор. 113)

Розміри

- типові відповідно до таблиці (стор. 112)
- доступні в нестандартних розмірах без доплати за нестандартні розміри. Додаткова плата стосується лише дверей: вищих за 214 см та ширших за 106 см.

Стандартна комплектація

- ригельний замок з 1 циліндром, відстань 92 мм
- три петлі, регульовані в трьох площинах «3D»
- алюмінієвий поріг з терморозривом або дерев'яний поріг
- декоративні листи з нержавіючої сталі в окремих моделях

Обладнання за додаткову плату

- ручка
- вставки 60/65
- поручень
- біометричний замок
- вічко
- електрофіксатор
- теплоізоляційна вставка для порога
- алюмінієвий навіс (двері відкриваються всередину)
- контакт для сигналізації

Дерев'яний поріг

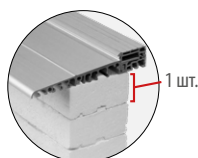

теплоізоляційна вставка

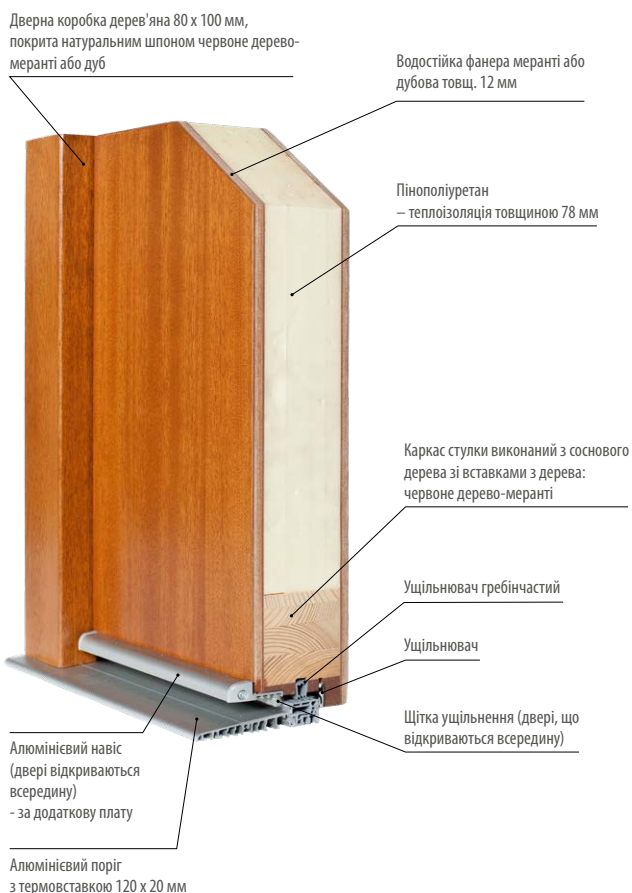

Коефіцієнт теплопередачі

Ud < 0,79 Вт/м²К

Сертифікат № ІТВ 831/В–2018–16

Матеріал: меранті або дуб

Конструкція

- товщина стулки 82 мм
- ущільнювач у стулці та рамі
- двері у безфальцевій системі
- зовнішня обшивка стулки виконана з водостійкої фанери з червоного дерева-меранті або дуба товщиною 12 мм
- внутрішня конструкція стулки у вигляді решітки з пінополіуретановим наповненням товщ. 58 мм
- каркас стулки виконаний з дерева сосна + меранті або сосна + дуб, посилений листовим металом і С-профілем
- три приховані петлі
- антибалансні штифти

Дверна коробка

- клеєний брус зі вставками червоного дерева-меранті або дуб 107 мм х 80 мм
- дерев'яний поріг

Оздоблення

- п'ятикратне фарбування гідродинамічним методом водорозчинними фарбами відповідно до палітри кольорів ERKADO або непрозорими фарбами RAL за додаткову плату, окрім RAL 9016 (білий) та RAL 7016 (антрацит) (стор. 113)

Розміри

- доступні в нестандартних розмірах без доплати за нестандартні розміри. Додаткова плата стосується лише дверей: вищих за 214 см та ширших за 106 см.

Стандартна комплектація

- ригельний замок з 1 циліндром, відстань 72 мм
- три петлі, заховані в трьох площинах «3D»
- дерев'яний поріг
- декоративні листи з нержавіючої сталі в окремих моделях
- склопакет з чорним лакованим склом у деяких моделях

Обладнання за додаткову плату

- ручка
- вставки
- поручень
- біометричний замок
- ригельний замок з 2 циліндрами
- вічко
- електрофіксатор
- теплоізоляційна вставка для порога
- алюмінієвий навіс (двері відкриваються всередину)
- контакт для сигналізації

Дверна коробка дерев'яна 80 х 100 мм, покрита натуральним шпоном червоного дерева-меранті або дуб



Коефіцієнт теплопередачі

Ud < 0,64 Вт/м²К

Сертифікат № ІТВ 831/В–2018–16

Матеріал: меранті або дуб

Конструкція

- товщина стулки 102 мм
- ущільнювач у стулці та рамі
- двері у безфальцевій системі
- зовнішня обшивка стулки виконана з водостійкої фанери з червоного дерева-меранті або дуба товщиною 12 мм
- внутрішня конструкція стулки у вигляді решітки з пінополіуретановим наповненням товщ. 78 мм
- каркас стулки виконаний з дерева сосна + меранті або сосна + дуб, посилений листовим металом і С-профілем
- три приховані петлі
- антибалансні штифти

Дверна коробка

- клеєний брус зі вставками червоного дерева-меранті або дуб 107 мм х 80 мм
- дерев'яний поріг

Оздоблення

- п'ятикратне фарбування гідродинамічним методом водорозчинними фарбами відповідно до палітри кольорів ERKADO або непрозорими фарбами RAL за додаткову плату, окрім RAL 9016 (білий) та RAL 7016 (антрацит) (стор. 113)

Розміри

- типові відповідно до таблиці (стор. 112)
- доступні в нестандартних розмірах без доплати за нестандартні розміри. Додаткова плата стосується лише дверей: вищих за 214 см та ширших за 106 см.

Стандартна комплектація

- ригельний замок з 1 циліндром, відстань 72 мм
- три петлі, заховані в трьох площинах «3D»
- дерев'яний поріг
- декоративні листи з нержавіючої сталі в окремих моделях
- склопакет з чорним лакованим склом у деяких моделях

Обладнання за додаткову плату

- ручка
- вставки 55/70
- поручень
- біометричний замок
- ригельний замок з 2 циліндрами
- вічко
- електрофіксатор
- теплоізоляційна вставка для порога
- алюмінієвий навіс (двері відкриваються всередину)
- контакт для сигналізації

Дверна коробка дерев'яна 80 х 100 мм, покрита натуральним шпоном червоного дерева-меранті або дуб

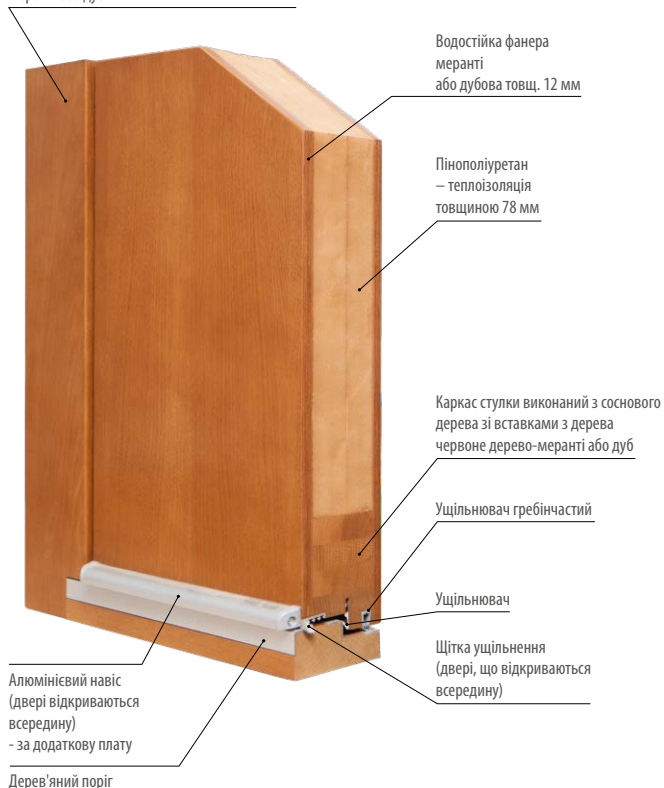



ФАЛЬЦ НА СТУЛЦІ 18 мм

переваги:

- краще прилягання стулки до коробки
- повне покриття фіксуючих пластин

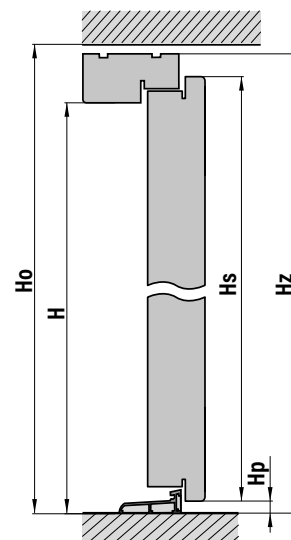
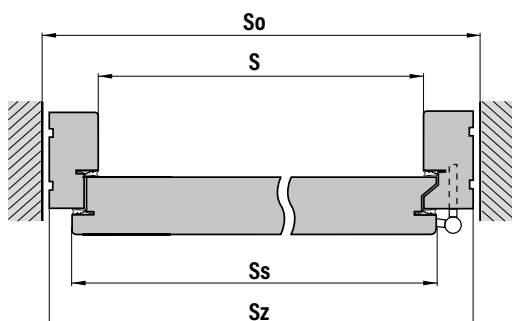

S – ширина в просвіті коробки (мм)
So – ширина отвору в стіні (мм)
Ss – ширина дверної стулки (мм)
Sz – загальна ширина дверей (мм)
Ho – висота отвору в стіні (мм)

H – висота в просвіті коробки (мм)
Hs – висота дверної стулки (мм)
Hz – загальна висота дверей (мм)
Hpa – висота алюмінієвого порога (мм)
Hpd – висота дерев'яного порога (мм)

РОЗМІРИ

РОЗМІРИ ДВЕРЕЙ З АЛЮМІНІЄВИМ ПОРОГОМ										
Товщина стулки	Маркування дверей	S	So	Ss	Sz	H	Ho	Hs	Гц	Hpa ALU (алюмінієвий поріг)
72 мм 82 мм	«80»	800	940	841	920	2020	2100	2041	2082	20
	«90»	900	1040	941	1020	2020	2100	2041	2082	20
	«100»	1000	1140	1041	1120	2020	2100	2041	2082	20
102 мм	«80»	800	980	871	960	2020	2120	2056	2102	20
	«90»	900	1080	971	1060	2020	2120	2056	2102	20
	«100»	1000	1180	1071	1160	2020	2120	2056	2102	20

РОЗМІРИ ДВЕРЕЙ З ДЕРЕВ'ЯНИМ ПОРОГОМ										
Товщина стулки	Маркування дверей	S	So	Ss	Sz	H	Ho	Hs	Гц	Hpd ДЕРЕВО (дерев'яний поріг)
72 мм 82 мм	«80»	800	940	841	920	2040	2120	2041	2100	40
	«90»	900	1040	941	1020	2040	2120	2041	2100	40
	«100»	1000	1140	1041	1120	2040	2120	2041	2100	40
102 мм	«80»	800	980	871	960	2040	2140	2056	2120	40
	«90»	900	1080	971	1060	2040	2140	2056	2120	40
	«100»	1000	1180	1071	1160	2040	2140	2056	2120	40

НАПРЯМКИ ВІДКРИВАННЯ ДВЕРЕЙ

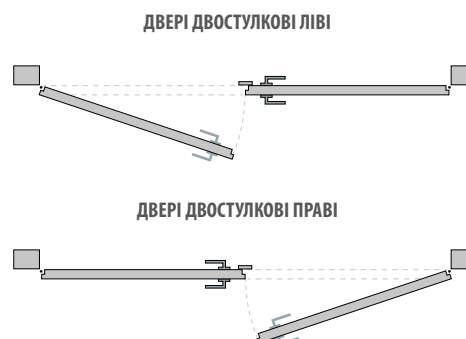
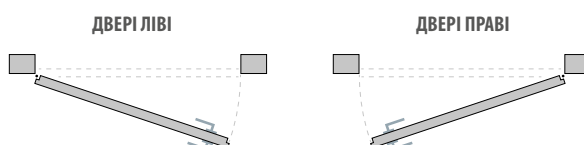



ДОПЛАТИ ЗА НЕСТАНДАРТНІ ДВЕРІ	
№ п/п	Опис
1.	Без доплати за двері вужчі від 102 см і нижче 212 см для гр. 72 мм і 82 мм і без доплати для дверей вужче 106 см і менше 214 см для товщини 102 мм
2.	Доплата за ширші двері:
a)	Двері ширші до загальної ширини 106 см (двері товщ. 72 мм і 82 мм)
b)	Двері ширші до загальної ширини 110 см (двері товщ. 102 мм)
c)	Двері загальною шириною від 107 см до 111 см (двері товщ. 72 мм і 82 мм)
d)	Двері з загальною шириною від 111 см до 115 см (двері товщ. 102 мм)
e)	Доплата за розмір дверей «100» (112 x 208.2/210 - двері товщ. 72 мм і 82 мм), (116x210.2/212 - двері товщ. 102 мм)
3.	Доплата за вищі двері (без скляного елемента):
a)	В діапазоні від 212 до 215 см + 15% вартості стандартних дверей
b)	В діапазоні від 215 до 224 см + 30% вартості стандартних дверей
c)	В діапазоні від 224 до 250 см + 40% вартості стандартних дверей
d)	В діапазоні від 251 до 300 см + 50% вартості стандартних дверей
4.	Бокова добудова з загальною шириною дверей до 150 см:
a)	Що відкриваються зі склінням + 75% вартості одинарних дверей
b)	Що відкриваються без скління + 70% вартості одинарних дверей
c)	Фіксована імітація стулки без скління + 50% вартості одних дверей
d)	Фіксована імітація стулки зі склінням + 60% вартості одних дверей
e)	Фіксована в коробці - червоне дерево-меранті (незалежно від загальної ширини)
f)	Фіксована в коробці - дуб (незалежно від загальної ширини)
g)	Фіксована в коробці - сосна (незалежно від загальної ширини)
5.	Бокова добудова з загальною шириною дверей від 151 см до 170 см:
a)	Що відкриваються зі склінням + 95% вартості одинарних дверей
b)	Що відкриваються без скління + 90% вартості одинарних дверей
c)	Фіксована імітація стулки зі склінням + 85% вартості одних дверей
d)	Фіксована імітація стулки без скління + 80% вартості одних дверей
e)	Фіксована в коробці - червоне дерево-меранті (незалежно від загальної ширини)
f)	Фіксована в коробці - дуб (незалежно від загальної ширини)
g)	Фіксована в коробці - сосна (незалежно від загальної ширини)
6.	Доплата для двостулкових дверей шириною від 171 до 196 см становить + 110% вартості одинарних дверей
7.	Фіксована добудова в коробці і верхній скляний елемент
a)	Фіксована в коробці - червоне дерево-меранті
b)	Фіксована в коробці - дуб (незалежно від загальної ширини)
c)	Фіксована в коробці - сосна (незалежно від загальної ширини)
d)	Фіксована імітація стулки до загальної висоти дверей 250 см + 50% вартості дверей
8.	ДОПЛАТИ - КОЛІР
a)	Колір з палети RAL (одинарні дверні), крім Ral 9016 (білий) і Ral 7016 (антрацит)
b)	Двоколірні двері
9.	Доплата за заміну скління
a)	Фіксована доплата за заміну скла, наприклад, венеціанське дзеркало, молочне скло, піскострумине скло, P4, REFLEX GRAFIT, REFLEX чорне, ANTISOL чорне
10.	Потовщення рами: на 10 мм/мп (сосна, дуб, меранті)
11.	Розширення коробки на ширину стіни у формі тунелю:
a)	матеріал червоне дерево-меранті за кожен см регульована смужка з червоне дерево-меранті
b)	матеріал дуб за кожен см регульована смужка дуб
c)	матеріал сосна за кожен см регульована смужка сосна
12.	Смужки маскувальні 10 мм x 60 мм компл. на одну сторону
a)	червоне дерево-меранті
b)	дуб
c)	сосна
13.	Чвeрть валка 10 мм x 25 мм комплект на одну сторону (компл.)
a)	червоне дерево-меранті
b)	дуб
c)	сосна
14.	Алюмінієвий навіс для дверей, що відкриваються всередину
a)	Дерев'яний навіс для дверей, що відкриваються всередину
15.	Фіксована засклена добудова зі склом врівень зі стулкою (доступна тільки для дверей безфальцевих)
16.	Коробка чорна RAL 9005 або іншого кольору RAL або NCS



ВІЧКО



ЕЛЕКТРОФІКСАТОР



ЕЛЕКТРОФІКСАТОР
доступний лише з ригельним замком на 1 або 2 циліндри

БЛОК ЖИВЛЕННЯ



КОНТАКТ ДЛЯ СИГНАЛІЗАЦІЇ



РОЗШИРЕННЯ КОРОБОК

Розширення у вигляді тунелю може бути як зсередини, так і ззовні.



ПЕТЛІ ТКЗ
в кольорах патина, нікель або чорний товщ. 102 мм – стандарт товщ. 72 мм і 82 мм – за додаткову плату

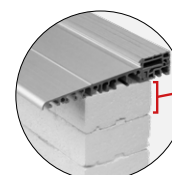

ТЕПЛОІЗОЛЯЦІЙНА ВСТАВКА
вис. 3 см x 10 см x довж. 120 см вис. 5 см x 10 см x довж. 120 см вис. 10 см x 10 см x довж. 120 см

НАКЛАДКИ НА ПЕТЛІ



НАКЛАДКИ АХА алюмінієві

накладки на чотири петлі (комплект) з алюмінію Metal Bud (нікель, патина) алюмінієві заглушки АХА для чотирьох петель (комплект) (inox, F1, F4) накладки на чотири петлі (комплект) з алюмінію АХА чорні накладки RETRO на чотири петлі (комплект)



НАКЛАДКА RETRO
патина, блиск inox, блиск золота

ЗАСІБ ДЛЯ ДОГЛЯДУ ЗА ДВЕРИМА



Регулярний догляд за дерев'яними вікнами та дверима є важливою передумовою довготривалої служби поверхонь. Щоб звести витрати до мінімуму, компанія ADLER розробила комплект для догляду, який є простим та ефективним у використанні. Не потрібна ні щітка, ні наждачний папір, тільки комплект для догляду. Мікротріщини та мікропори лакового шару будуть закриті, що значно подовжить термін служби лаків та фарб на водній основі.

ДОВОДЧИК



ДОВОДЧИК З ПЛЕЧЕМ
з функцією STOP і обмежувачем відкриття з нержавіючої сталі або чорного кольору



ДОВОДЧИК, ЩО ХОВАЄТЬСЯ, з функцією STOP та обмежувачем відкриття з нержавіючої сталі або чорного кольору

НАКЛАДНИЙ ЗАМОК

НАКЛАДНИЙ ЗАМОК
 з одним циліндром:
 товщ. 82 мм і 102 мм – стандарт
 товщ. 72 мм – за додаткову плату

НАКЛАДНИЙ ЗАМОК
 з двома циліндрами:
 товщ. 82 мм – за додаткову плату
 товщ. 72 мм – за додаткову плату

5-ТОЧКОВИЙ НАКЛАДНИЙ ЗАМОК ADR
з 1 циліндром
 – за додаткову плату

При використанні ригельного замка двері відповідають вимогам 2 класу зламостійкості RC2

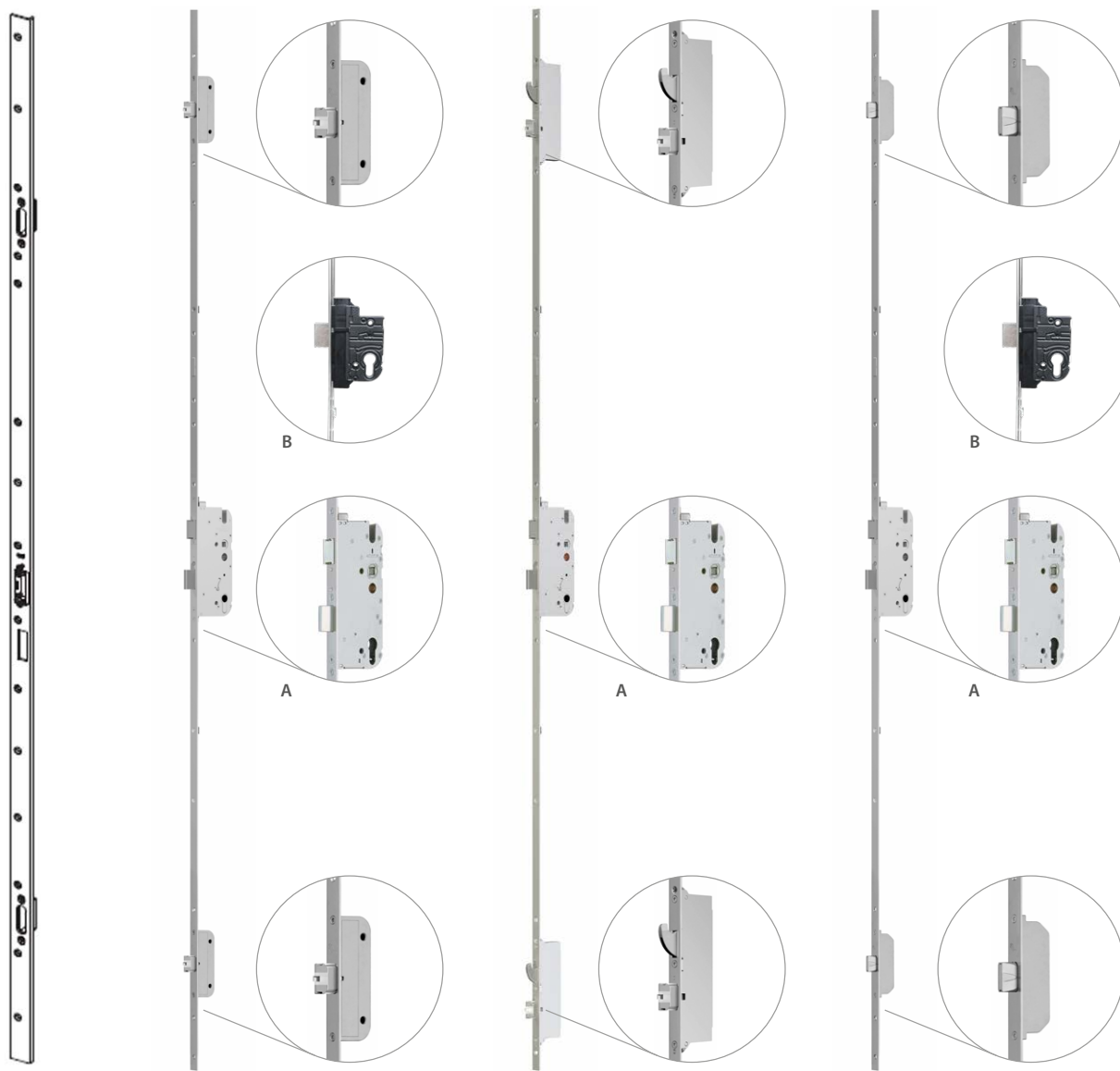

ФІКСУЮЧА ПЛАНКА
за доплату

3- або 4-точковий АВТОМАТИЧНИЙ ЗАМОК
з 1 або 2 циліндрами

5-ТОЧКОВИЙ АВТОМАТИЧНИЙ ЗАМОК ADR
тільки з 1 циліндром

3- або 4-точковий ЗАМОК MR2
з 1 або 2 циліндрами
- використовується в електрофік-саторі

A - ОСНОВНИЙ ЗАМОК
 B - ВЕРХНІЙ ДОДАТКОВИЙ ЗАМОК

ПОРУЧНІ З НЕРЖАВІЮЧОЇ СТАЛІ

колір INOX або порошкове покриття чорного кольору (додаткова плата за чорний поручень)

доплата за світлодіодне підсвічування поручня

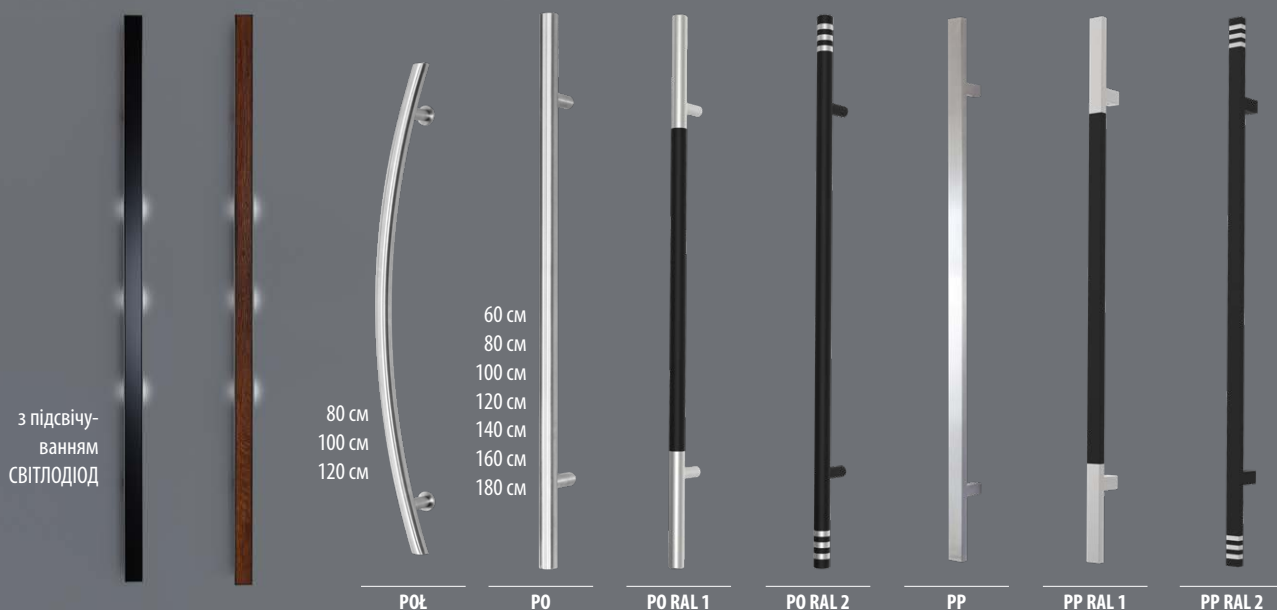

з підсвічуванням
СВІТЛОДІОД

80 см
100 см
120 см

60 см
80 см
100 см
120 см
140 см
160 см
180 см

POŁ

PO

PO RAL 1

PO RAL 2

PP

PP RAL 1

PP RAL 2

чорне скло з підсвічуванням довж. 120, 150 або 180 см

дерево (старий дуб) з підсвічуванням довж. 120, 150 або 180 см



inox

чорний

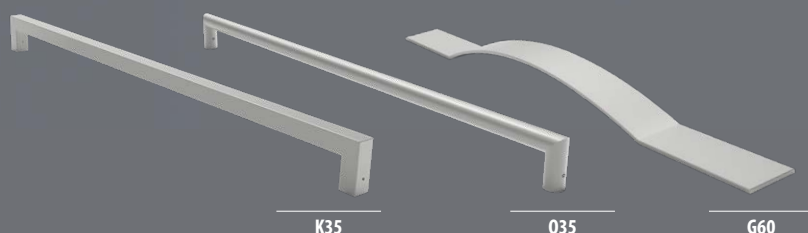

доплата за підсвічування поручня

K35

O35

G60

ПОРУЧНІ З НЕРЖАВІЮЧОЇ СТАЛІ, INOX або ЧОРНІ

PO - прямиий / косий
60 см
80 см
100 см
120 см
140 см
160 см
180 см
PP - прямиий / косий
60 см
80 см
100 см
120 см
140 см
160 см
180 см
POŁ дугова – арка
80 см
100 см
120 см
140 см
160 см
180 см

ВІДКРИТТЯ ДВЕРЕЙ

Обираючи двері з антаба (поручнем), ви маєте можливість вибору між трьома способами відкриття:

- відкриття ключем
- відкриття за допомогою функції день/ніч на електрофіксаторі обо ключем
- відкриття за допомогою кнопки або ключа.

За додаткову плату поручні доступні з кнопкою «функція відкриття дверей за допомогою електрофіксатора або привода»



версія 1:

- кнопка в поручні
- електрофіксатор
- блок живлення
- дистанційний спрацьовувач

версія 2:

- кнопка в поручні
- двигун для замка GU
- блок живлення
- кабельна втулка

АНТАБА

з профілю 80x20 мм
колір чорний або inox



≡ **ПОРУЧЕНЬ ЗІ ЗЧИТУВАЧЕМ ВІДБИТКІВ ПАЛЬЦІВ**



Комплект містить:
 – обраний зчитувач
 – автоматичний замок з двигуном
 – електронний кабельний ввід з блоком живлення

Зчитувач може бути встановлений в антабі або на ступці.

≡ **ПОРУЧЕНЬ З КЛАВІАТУРОЮ ТА ЗЧИТУВАЧЕМ ВІДБИТКІВ ПАЛЬЦІВ**



Комплект містить:
 – обраний зчитувач
 – автоматичний замок з двигуном
 – електронний кабельний ввід з блоком живлення

Цифрова клавіатура + додатково зчитувач відбитків пальців (можна використовувати тільки на поручні).

≡ **ЦИФРОВА КЛАВІАТУРА**



Комплект містить:
 – цифрова клавіатура
 – автоматичний замок з двигуном
 – електронний кабельний ввід з блоком живлення

Клавіатура може бути встановлена в антабі або на ступці.

≡ **ПОРУЧЕНЬ WLM**



– доступний для довжини від 120 см до 220 см
 – в комплекті з ручкою зсередини
 – чорний або інший колір RAL

≡ **ПОРУЧЕНЬ КО**



– доступний для довжини від 50 см до 200 см
 – чорний колір у поєднанні з кольором ipox (як на фото)

≡ **ЦИФРОВЕ ВІЧКО**



МОДЕЛЬ DDS 2
 – можливість збереження до 50 фотографій з камери, встановленої у вічко
 – дата і час, коли було зроблено фото
 – можливість додати карту пам'яті до 8 ГБ
 – вбудовані дзвінки

≡ **РУЧКА**



Ручка з клавіатурою L701 Smart Lock
 Система контролю доступу на основі електронного кодового замка, що дозволяє керувати за допомогою коду, картки, застосунку та ключа.
 Можна додати до 2 000 користувачів.

≡ **ЦИЛІНДР easyApp**



Система easyApp
 дозволяє отримати доступ до приміщень без механічних ключів

ЗАПРОЕКТУЙ СВОЇ ЗОВНІШНІ ДВЕРІ

Ви можете створити **власну модель зовнішніх дверей**. Технології, які ми використовуємо, дозволяють нам виготовити практично будь-який дизайн, який ви запропонуєте.

Ціна дверей, виготовлених за індивідуальним дизайном, узгоджується індивідуально. Запрошуємо!

РУЧКИ

AXA



AXA FAST
базовий клас безпеки в кольорах інох, нікель, латунь і чорний



ODIN
клас безпеки 3 в кольорах нікель, інох, патина



HAGA
базовий клас безпеки у кольорах нікель, інох, патина, чорний



LIBERA
клас безпеки 3 в кольорах нікель, інох, патина



нікель патина



інох чорний



PRESTIGE
клас безпеки 3 у кольорах нікель, інох, патина, чорний



JUPITER FLEX
клас безпеки 3 у кольорах нікель, інох, патина, чорний



QUEBEC
клас безпеки 3 у кольорах нікель, патина, інох



TOTAL
в кольорах інох, патина, чорний



METRO
в кольорі нержавіючої сталі

Metal-Bud

Metal-Bud



CERTUS RC2
в кольорах інох, чорний str



Metal-Bud

НОВИНКА



CERTUS RC3
в кольорах інох, чорний str



НОВИНКА



НАБІР ERKADO CERTUS РУЧКА + ТОНКА ПЛАСТИНА
(ДВЕРІ З ОДНОСТОРОННЬОЮ РУЧКОЮ), в кольорах інох, чорний str



НОВИНКА



CERTUS ВЕРХНІ РОЗЕТКИ (ДВЕРІ З РУЧКОЮ)
в кольорах інох, чорний str

НОВИНКА

РУЧКИ ТА НАКЛАДКИ для односторонніх поручнів



Набір SOLO GAJA ручка + тонка пластина (дверцята з ручкою)
Комплект верхніх пластин SOLO GAJA (верхній замок і ручка)
в кольорах нержавіюча сталь, чорний, старе золото F4



AXA



AXA SLIM З РУХОМОЮ РУЧКОЮ
колір INOX або чорний за додаткову плату



НАКЛАДКИ MEDOS RIGA
ДЛЯ ДВОСТОРОННІХ
ПОРУЧНІВ

РУЧКИ ДЛЯ ОДНОСТОРОННЬОГО ПОРУЧНЯ



SOLO VERONA
чорного кольору



SOLO VERONA
колір латуні

ОДНОСТОРОННІЙ ПОРУЧЕНЬ

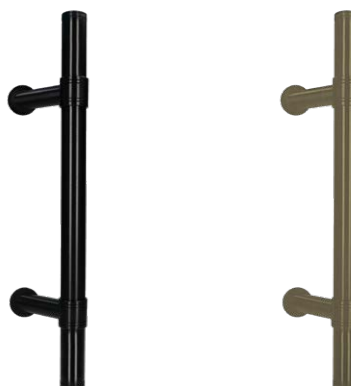

VERONA
у чорному та латунному кольорах
доступні дві довжини: 50 см і 170 см

РУЧКИ



VERONA
у чорному та латунному кольорах



DUBLIN
базовий клас безпеки в кольорах іпох,
латунь і чорний



WARSAW
базовий клас безпеки в кольорах іпох,
латунь і чорний



РУЧКИ RETRO



КОМПЛЕКТ З ПОРУЧЕМ РЕТРО:
– два латунні поручні
– декоративні накладки
– латунні накладки на петлі
у кольорах патина, блиск іпох,
блиск золота

РУЧКА, ТАБЛИЧКА, СТУКАЛЬЦЕ РЕТРО:
у кольорах патина, блиск іпох

ВСТАВКИ

товщ. 102 мм	товщ. 82 мм	товщ. 72 мм
вставка компл. «В» 65/60 універсальна	вставка компл. «С» 65/45 універсальний	вставка 65/35 Ручка компл. В
вставка компл. «В» 65/60 з ручкою	вставка компл. «С» 65/45 з ручкою	вставка 65/35 Універсальна компл. В
вставка компл. «С» 65/60 універсальний	вставка компл. «В» 65/45 універсальна	вставки 65/35 Ручка компл. С
вставка компл. «С» 65/60 з ручкою	вставка компл. «В» 65/45 з ручкою	вставки 65/35 Універсальна компл. С
вставки системні 1 ключ (2 шт.) компл. «В» 65/60	вставки системні 1 ключ (2 шт.) компл. «В» 65/45	вставки системні 1 ключ (2 шт.) компл. «В» 65/35
вставки системні 1 ключ (2 шт.) компл. «С» 65/60	вставки системні 1 ключ (2 шт.) компл. «С» 65/45	вставки системні 1 ключ (2 шт.) компл. «С» 65/35

Циліндри доступні в кольорах нікель, латунь і чорний.
Доплата за чорні циліндри.



ERKADO
двері - це наш світ

ERKADO DREWNO Sp. z o. o.

Osiedle POM 8
23-275, Gościeradów Ukazowy
Польща
NIP 8652562260
Підприємство:
Хваловіце, 156
37-455 Радомишль-над-Сяном

тел. +48 15 845 33 88
e-mail: dz@erkado.pl
www.erkado.pl

ПЕРЕВІРТЕ ЦІНИ

ДЕРЕВ'ЯНІ ДВЕРІ



СТАЛІВІ ДВЕРІ



МІЖКІМНАТНІ ДВЕРІ



Гарантійний талон та інструкція з монтажу додаються до виробу. Даний каталог є ілюстративним інформаційним матеріалом. Виробник залишає за собою право вносити зміни в наявні товари. Зразки кольорів можуть відрізнятися в реальності від представлених в цьому каталозі. Будь ласка, ознайомтеся з оригінальними зразками кольорів, які можна отримати у наших дистриб'юторів.

Дозволи та сертифікати: Сертифікат якості CE для зовнішніх дверей