

ΞERKADO

az ajtók a mi világunk

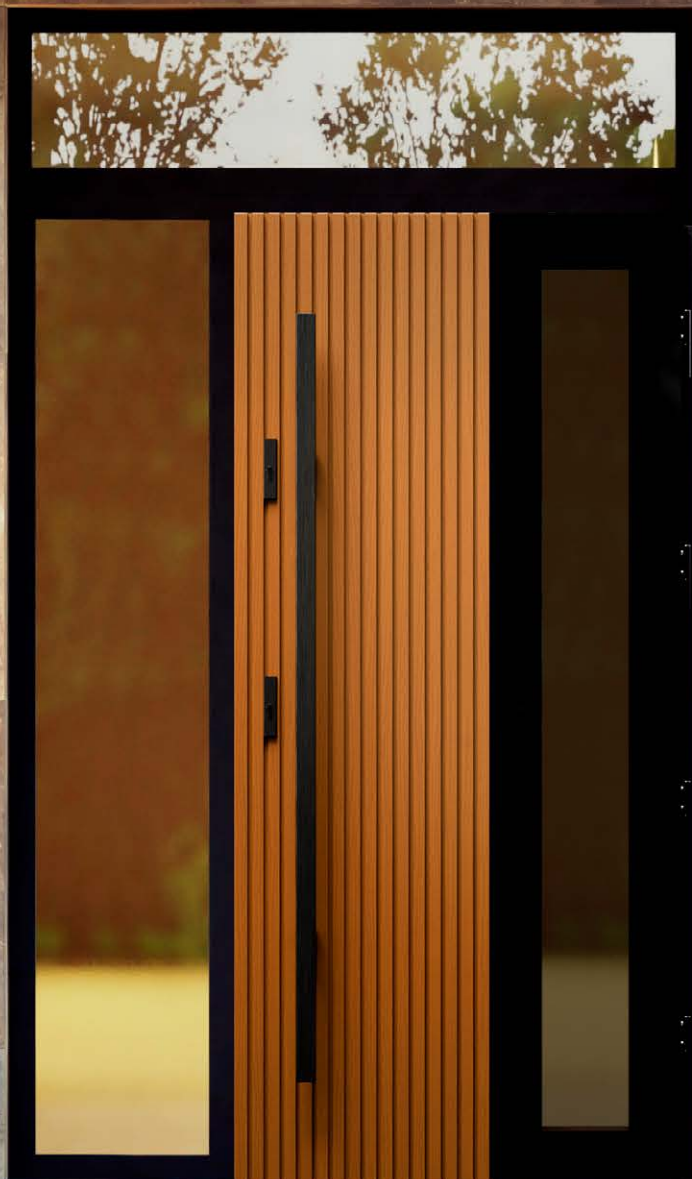

KATALÓGUSA
FAAJTÓK

VÁLTOZAT: I/2025
érvényes: 3.03.2025

HU



INNOVÁCIÓS GYÁRTÁSI TECHNOLÓGIA

Ez a technológia lehetővé teszi a fából készült ajtók szépségének megőrzését, miközben kiküszöböli a hagyományos, paneles technológiákkal kapcsolatos legtöbb problémát, mint például: az ajtókazetták kiszáradása és elmozdulása, az ajtószárnyak vetemedése, az egyes ajtóelemek egyenetlen elszíneződése, repedések és a fólia hullámosodása, hézagkitöltő anyagokkal kapcsolatos problémák.



TARTÓS FELÉPÍTÉS

Az ajtó szerkezete lehetővé teszi a magas hő- és hangszigetelési tulajdonságok fenntartását. Ajtóink fémllemezrel és „C” profillal merevített fenyő-meranti vagy fenyő-tölgyfa keretelemkből készült szerkezeten alapulnak. Te döntöd el, hogy milyen vastagságokkal dolgozzunk. Az ajtó lehet 72, 82 vagy 102 mm vastag, azonban szerkezete alapvetően fix. Belül a vízálló meranti, fenyő vagy tölgy rétegelt lemezből készült, 7 vagy 12 mm vastagságú burkolat között poliuretán habbal töltött rács található.

2 ÉV
GARANCIA



BIZTONSÁG

Minden ajtó betörés elleni védelemmel rendelkezik többpontos zár (vagy két független zár), tartós és masszív kialakítású zsanérok és acéllemez merevítés formájában. Ez biztosítja a nyugalmat és segít megvédeni a házat a betörőktől.

RC2
betörés elleni osztály



KÖRNYEZETTUDATOSSÁG

Az ajtók gyártásához környezetbarát, víz-alapú lakkokat és legális lengyel erdőkből származó fákat használunk. A termelési hulladékot öszszegyűjtjük és újrahasznosítjuk, maga a termelés pedig az alkalmazottak szempontjából egy biztonságos folyamat.

KIALAKÍTÁS

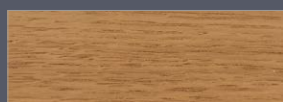

EGYSZERŰ SZTENDERD TÖLGY



CSOMÓS TÖLGY¹⁾



CSOMÓS TÖLGY CSISZOLT²⁾



FENYŐ



MERANTI

¹⁾ felár – a szálirány lehet függőleges vagy vízszintes (kivéve a mély marással rendelkező modelleket)

²⁾ felár – a szálirány lehet függőleges vagy vízszintes (kivéve a mély marással rendelkező modelleket)

LAKKOZÁS

- Hidrodinamikus festés vízbázisú festékekkel az Erkado vagy a RAL színpaletta szerint ADLER Protor rendszerű fedőfestékekkel. A Protor az egy 2 komponensű külsőajtó lakkozó rendszer, amely átlagon felül ellenáll az időjárásnak és a fakárosító gombáknak.

Nagy keménységének és karcállóságának köszönhetően a Protor rendszer hosszú éveken át garantálja a külső ajtók rendkívüli tartósságát.

- A furnérnak szánt fák színe, szerkezete és állaga különböző. Akár egyetlen fa esetében is jelentős eltérések mutatkoznak. Ezek a természetes fa alapvető jellemzői és nem képezhetik reklamáció alapját.
- A bemutatott színek csak illusztrációk, és nem használhatók színmintaként.



TERMÉSZETES TÖLGY



SÖTÉT TÖLGY⁴⁾



TÍKFA



DIÓ



FEHÉR



RUSZTIKUS TÖLGY



WINCHESTER



ARANY TÖLGY



MAHAGÓNI



PALISZANDER



RAL 7016



ANTRACIT QUARTZ



RAL SZÍNPALETTA³⁾

³⁾ felár ⁴⁾ a PVC dió színéhez leginkább hasonló szín

KÜLTÉRI AJTÓDAT

GLASS széria	14
LAMELLO széria ÚJDONSÁG	18
INOX széria	20
MODERN széria	33
CLASSIC széria	49
RETRO széria.....	62
BŐVÍTÉS / TOLDÓELEM	65

BELTÉRI FAAJTÓK

UNO PREMIUM	80
UNO PREMIUM LUX	82
BALDUR	84
MAGNOLIA	86
LAURENCJA	88
MISKANT	90
TURAN	92
NEMEZJA	94
MILDA	96
ANUBIS	98
SYLENA	100
LOFT	102
TOKOK ÉS VASALATOK BELTÉRI AJTÓKHOZ	104

ÜVEGCSOMAGOK	104
BELSŐ AJTÓKINCSEK	105
MŰSZAKI INFORMÁCIÓK	106
PIVOT AJTÓ	111
TISZTA LEVEGŐ TANÚSÍTVÁNYOK	111
KÜLTÉRI AJTÓK MÉRETEI	112
KÜLTÉRI AJTÓ FELÁRAK	113
KÜLTÉRI AJTÓ TARTOZÉKOK	114

≡ KÜLTÉRI FAAJTÓK



P1 old. 53



P2 old. 53



P3 old. 55



P4 old. 56



P5 old. 55



P6 old. 58



P7 old. 40



P8 old. 46



P9 old. 46



P10 old. 47



P11 old. 54



P12 old. 58



P13 old. 57



P14 old. 58



P15 old. 54



P16 old. 55



P17 old. 53



P18 old. 48



P19 old. 55



P20 old. 47



P21 old. 47



P22 old. 43



P23 old. 61



P24 old. 39



P25 old. 39



P26 old. 38



P27 old. 41



P28 old. 46



P29 old. 54



P30 old. 61



P31 old. 57



P32 old. 44



P33 old. 55



P34 old. 43



P35 old. 53



P36 old. 57



P37 old. 46



P38 old. 53



P39 old. 60



P40 old. 39



P41 old. 36



P42 old. 25



P44 old. 26



P45 old. 55



P46 old. 27



P47 old. 46



P48 old. 25



P49 old. 60



P50 old. 43



P51 old. 60

≡ KÜLTÉRI FAAJTÓK



P52 old. 61



P53 old. 36



P54 old. 57



P55 old. 38



P56 old. 29



P57 old. 24



P58 old. 30



P59 old. 48



P60 old. 24



P61 old. 44



P62 old. 44



P63 old. 60

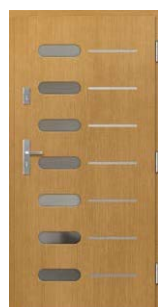

P64 old. 30



P65 old. 60



P66 old. 29



P67 old. 37



P68 old. 26



P69 old. 41



P70 old. 25



P71 old. 40



P72 old. 46



P73 old. 44



P74 old. 41



P75 old. 44



P76 old. 44



P77 old. 45



P78 old. 45



P79 old. 37



P80 old. 45



P81 old. 30



P82 old. 36



P83 old. 37



P84 old. 36

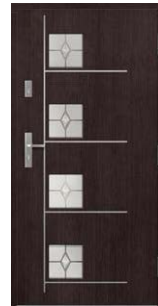

P89 old. 31



P90 old. 31



P91 old. 26



P92 old. 41



P93 old. 45



P94 old. 38



P95 old. 28



P96 old. 53



P97 old. 30



P98 old. 32

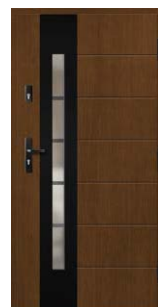

P99 old. 26



P100 old. 26



P101 old. 28



P102 old. 30



P103 old. 31



P104 old. 27



P105 old. 27

≡ KÜLTÉRI FAAJTÓK



P106 old. 32



P107 old. 47



P108 old. 47



P109 old. 47



P110 old. 48



P111 old. 58



P112 old. 58



P113 old. 57



P114 old. 57



P115 old. 56



P116 old. 58



P117 old. 56



P118 old. 39



P119 old. 37



P120 old. 15



P121 old. 15



P122 old. 15



P123 old. 15



P124 old. 15



P125 old. 15



P126 old. 16

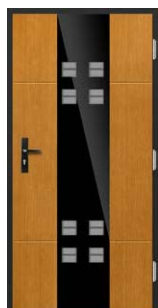

P127 old. 16



P128 old. 24



P129 old. 24



P130 old. 26



P131 old. 32



P132 old. 32



P133 old. 29



P134 old. 30



P135 old. 32



P136 old. 24



P137 old. 41



P138 old. 37



P139 old. 45



P140 old. 36



P141 old. 36

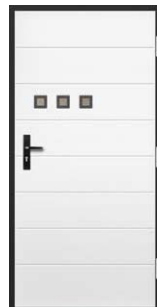

P142 old. 40



P143 old. 54



P144 old. 54



P145 old. 48



P146 old. 41



P147 old. 48



P148 old. 45



P149 old. 48



P150 old. 24



P151 old. 39

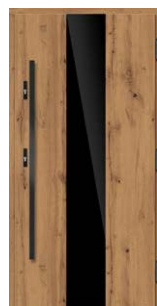

P152 old. 16



P153 old. 16



P154 old. 17

≡ KÜLTÉRI FAAJTÓK



P155 old. 28



P156 old. 29



P157 old. 37



P158 old. 29



P159 old. 42



P160 old. 42



P161 old. 42



P162 old. 42



P163 old. 42



P164 old. 42



P165 old. 59



P166 old. 59



P167 old. 59



P168 old. 59



P169 old. 61



P170 old. 61



P171 old. 59



P172 old. 60



P173 old. 64



P174 old. 39



P175 old. 54



P176 old. 17



P177 old. 23



P178 old. 17



P179 old. 17



P180 old. 23



P181 old. 23



P182 old. 64



P183 old. 62



P184 old. 64



P185 old. 64



P186 old. 59



P187 old. 51



P188 old. 17



P189 old. 61



P190 old. 64



P191 old. 64



P192 old. 34



P193 old. 51



P194 old. 51



P195 old. 51



P196 old. 51



P197 old. 34



P198 old. 34



P199 old. 34



P200 old. 34



P201 old. 51



P202 old. 52



P203 old. 34



P204 old. 35

≡ KÜLTÉRI FAAJTÓK



P205 old. 35



P206 old. 29



P207 old. 19



P208 old. 52



P209 old. 52

ÚJDONSÁG



P210 old. 22

ÚJDONSÁG



P211 old. 21

ÚJDONSÁG



P212 old. 50

ÚJDONSÁG



P213 old. 50

ÚJDONSÁG



P214 old. 63

ÚJDONSÁG



P215 old. 63

ÚJDONSÁG



P216 old. 50

ÚJDONSÁG



P217 old. 63

ÚJDONSÁG



P218 old. 63

ÚJDONSÁG



P219 old. 21

ÚJDONSÁG



P220 old. 21

ÚJDONSÁG



P221 old. 22

ÚJDONSÁG



P222 old. 22

ÚJDONSÁG



P223 old. 22

ÚJDONSÁG



P224 old. 21

≡ KÜLTÉRI FAAJTÓK

ÚJDONSÁG



P225 old. 21

ÚJDONSÁG



P226 old. 22

ÚJDONSÁG



P227 old. 35

ÚJDONSÁG



P228 old. 22

ÚJDONSÁG



P229 old. 21

ÚJDONSÁG



P230 old. 50

ÚJDONSÁG



P231 old. 19

ÚJDONSÁG



P232 old. 18

ÚJDONSÁG



P233 old. 19

ÚJDONSÁG



P234 old. 19

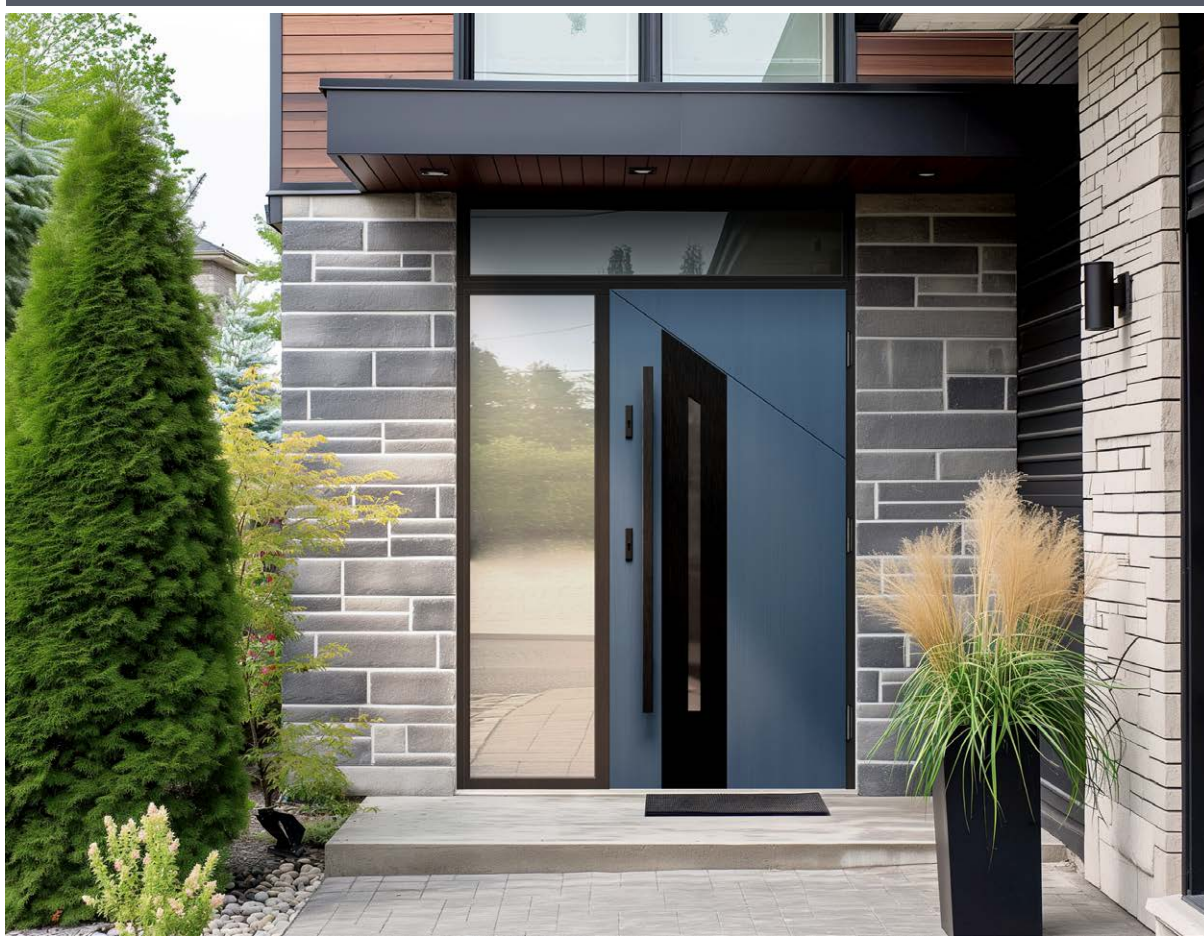

A fekete üveggel díszített Glass faajtók tökéletesen illenek modern épületekhez. A fényes fekete üveggel ötvözött természetes fa elegáns és időtlen kombinációt képez.

Kivitelezés:

- meranti, tölgy vagy fenyő

Szerkezet:

- tömítés a szárnyban és a keretben
- betörésgátló csap a zsanér oldalán
- a szárny külső burkolata vízálló rétegelt lemezből készült
- a szárny belső szerkezete poliuretán habbal töltött méhrács
- a szárnyléc fémllemezzel és „C” profillal erősített fából készült

Sztenderd készlet:

- vastagság 72 mm
- két független csapos zár
- négy darab három síkban állítható zsanér
- REFLEX BARNA üvegcsomag
- hőgátas alumínium vagy fa küszöb



P123



AJTÓVASTAGSÁG

- ◀ 72 ▶
- ◀ 82 ▶
- ◀ 102 ▶

TÍPUS



SEKÉLY MARÁS

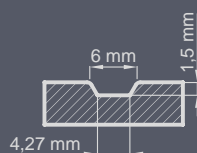

KIALAKÍTÁS

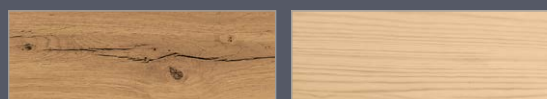
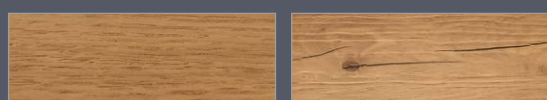

¹⁾ felár - a szálirány lehet függőleges vagy vízszintes (kivéve a mély marással rendelkező modelleket)

²⁾ felár - a szálirány lehet függőleges vagy vízszintes (kivéve a mély marással rendelkező modelleket)



³⁾ felár ⁴⁾ a PVC dió színéhez leginkább hasonló szín



P120



P121



P122

Fekete üveg áttetsző belsővel



P123



P124



P125

Csomós erezet felár ellenében

Csomós erezet felár ellenében

Csomós erezet felár ellenében

Lakkozott üveg csak a külső egyik oldalán érhető el.

FALC NÉLKÜLI AJTÓK - felár a 82 és 102 mm vastag ajtóhoz falc nélküli változatban. Felár a falc nélküli zsanérokért fekete színben.

Az ERKADO ajtók nem szabványos méreteken is kaphatók, a nem szabványos méretek felár nélkül. Felár csak az alábbi ajtók esetében kerül felszámolásra: 212 cm-nél magasabb és 102 cm-nél szélesebb. Inox fekete vagy felár ellenében más RAL szín.



P126



P127



P152

Csomós erezet felár ellenében
Fekete üveg áttetsző belsővel



¹⁾ felár



P153

Csomós erezet felár ellenében
Egyirányú tükör áttetsző belsővel



Lakozott üveg csak a külső oldalán érhető el. **FALC NÉLKÜLI AJTÓK** - felár a 82 és 102 mm vastag ajtóhoz falc nélküli változatban. Felár a falc nélküli zsanérokért fekete színben. Az ERKADO ajtók nem szabványos méreteken is kaphatók, a nem szabványos méretek felár nélkül. Felár csak az alábbi ajtók esetében kerül felszámolásra: 212 cm-nél magasabb és 102 cm-nél szélesebb. Inox fekete vagy felár ellenében más RAL szín.



P176

Csomós erezet felár ellenében
Fekete üveg áttetsző belsővel



P178



P179

Egyirányú tükör áttetsző belsővel



P154 (külső nézet)

Csomós erezet felár ellenében
Fekete üveg áttetsző belsővel



P154 (belső nézet)

Csomós erezet felár ellenében



P188

1 fekete üveg 2 fekete inox

Csomós erezet felár ellenében
Kétoldalas inox felár ellenében

Lakozott üveg csak a külső oldalán érhető el. **FALC NÉLKÜLI AJTÓK** - felár a 82 és 102 mm vastag ajtóhoz falc nélküli változatban. Felár a falc nélküli zsanérokért fekete színben. Az ERKADO ajtók nem szabványos méretekben is kaphatók, a nem szabványos méretek felár nélkül. Felár csak az alábbi ajtók esetében kerül felszámolásra: 212 cm-nél magasabb és 102 cm-nél szélesebb. Inox fekete vagy felár ellenében más RAL szín.

ÚJDONSÁG

A LAMELLO faajtó kollekció a fa természetes szépségének harmonikus kombinációja a modern dizájnnal, amely eleganciát és stílust visz minden enteriőrbe.

Kivitelezés:

- meranti, tölgy vagy fenyő

Szerkezet:

- tömítés a szárnyban és a keretben
- betörésgátló csap a zsanér oldalán
- a szárny külső burkolata vízálló rétegelt lemezből készült
- a szárny belső szerkezete poliuretán habbal töltött méhrács
- a szárnyléc fémllemezzel és „C” profillal erősített fából készült

Sztenderd készlet:

- vastagság 72 mm
- két független csapos zár
- négy darab három síkban állítható zsanér
- REFLEX BARNA üvegcsomag
- hőgátas alumínium vagy fa küszöb



P232

A marás és a festett üveg csak a külső oldalon található
Fekete üveg áttetsző belsővel



AJTÓVASTAGSÁG

◀72▶ ◀82▶ ◀102▶

TÍPUS



csak 82 és 102 mm vastagság esetén

MARÁS

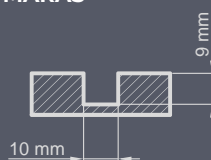

TERMÉSZETES TÖLGY



SÖTÉT TÖLGY⁴⁾



TÍKFA



DIÓ



FEHÉR



RUSZTIKUS TÖLGY



WINCHESTER



ARANY TÖLGY



MAHAGÓNI



PALISZANDER



RAL 7016



ANTRACIT QUARTZ



RAL SZÍNPALETTA¹⁾



Marás és festett üveg csak az egyik oldalon érhető el a LAMELLO kollekcióban.

ÚJDONSÁG



P207

Marás csak az egyik oldalon kívülről

ÚJDONSÁG



P231

ÚJDONSÁG



P233

ÚJDONSÁG



P234

Fekete üveg áttetsző belsővel

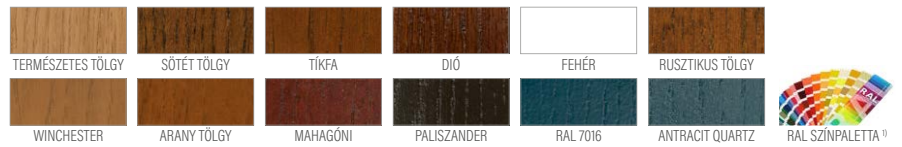

¹⁾ felár



FALC NÉLKÜLI AJTÓK - felár a 82 és 102 mm vastag ajtókhöz falc nélküli változatban. Felár a falc nélküli zsanérokért fekete színben.

Az ERKADO ajtók nem szabványos méretekben is kaphatók, a nem szabványos méretek felár nélkül. Felár csak az alábbi ajtók esetében kerül felszámolásra: 212 cm-nél magasabb és 102 cm-nél szélesebb.

ÚJDONSÁG

A nemes szálcsiszolt alumínium a természetes fával együtt kiváló dizájnt képez. Az Inox betét ezenkívül védi az ajtó felületét a külső károsodásoktól.

Kivitelezés:

- meranti, tölgy vagy fenyő

Szerkezet:

- tömítés a szárnyban és a keretben
- betörésgátló csap a zsanér oldalán
- a szárny külső burkolata vízálló rétegelt lemezből készült
- a szárny belső szerkezete poliuretán habbal töltött méhrács
- a szárnyléc fémllemezzel és „C” profillal erősített fából készült

Sztenderd készlet:

- vastagság 72 mm
- két független csapos zár
- négy darab három síkban állítható zsanér
- REFLEX BARNA üvegcsomag
- hőgátas alumínium vagy fa küszöb



P223

AJTÓVASTAGSÁG

- ◀ 72 ▶
- ◀ 82 ▶
- ◀ 102 ▶

TÍPUS



MARÁS

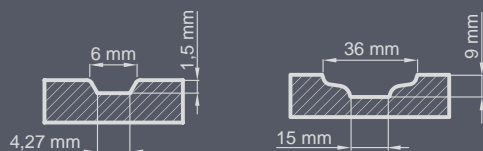

KIALAKÍTÁS

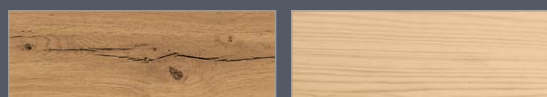
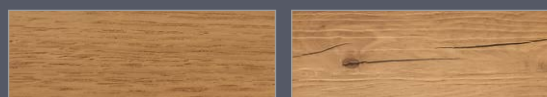

¹⁾ felár - a szálirány lehet függőleges vagy vízszintes (kivéve a mély marással rendelkező modelleket)

²⁾ felár - a szálirány lehet függőleges vagy vízszintes (kivéve a mély marással rendelkező modelleket)



³⁾ felár ⁴⁾ a PVC dió színéhez leginkább hasonló szín

Inox fekete vagy felár ellenében más RAL szín.



P211

Kétoldalas inox felár



P219

Kétoldalas inox felár



P220

Kétoldalas inox felár



P225

Kétoldalas inox felár



P224

Kétoldalas inox felár



P229

Kétoldalas inox felár

FALC NÉLKÜLI AJTÓK - felár a 82 és 102 mm vastag ajtóhoz falc nélküli változatban. Felár a falc nélküli zsanérokért fekete színben.

Az ERKADO ajtók nem szabványos méreteken is kaphatók, a nem szabványos méretek felár nélkül. Felár csak az alábbi ajtók esetében kerül felszámolásra: 212 cm-nél magasabb és 102 cm-nél szélesebb. Inox fekete vagy felár ellenében más RAL szín.

Inox fekete vagy felár ellenében más RAL szín.

ÚJDONSÁG



P223

Kétoldalas inox felár

ÚJDONSÁG

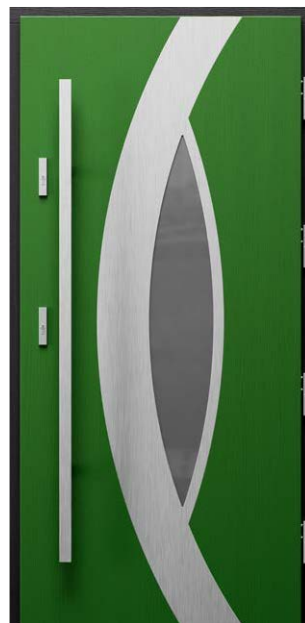

P226

Kétoldalas inox felár

ÚJDONSÁG



P221

Kétoldalas inox felár

ÚJDONSÁG



P210

Kétoldalas inox felár

ÚJDONSÁG



P222

Kétoldalas inox felár

ÚJDONSÁG



P228

Kétoldalas inox felár

FALC NÉLKÜLI AJTÓK - felár a 82 és 102 mm vastag ajtóhoz falc nélküli változatban. Felár a falc nélküli zsanérokért fekete színben.

Az ERKADO ajtók nem szabványos méreteken is kaphatók, a nem szabványos méretek felár nélkül. Felár csak az alábbi ajtók esetében kerül felszámolásra: 212 cm-nél magasabb és 102 cm-nél szélesebb. Inox fekete vagy felár ellenében más RAL szín.



Inox fekete vagy felár ellenében más RAL szín.



P177

Csomós erezet felár ellenében
Kétoldalas inox felár



P180

Csomós erezet felár ellenében
Kétoldalas inox felár



P181

Csomós erezet felár ellenében
Kétoldalas inox felár



¹⁾ felár



FALC NÉLKÜLI AJTÓK - felár a 82 és 102 mm vastag ajtóhoz falc nélküli változatban. Felár a falc nélküli zsanérokért fekete színben.

Az ERKADO ajtók nem szabványos méretekben is kaphatók, a nem szabványos méretek felár nélkül. Felár csak az alábbi ajtók esetében kerül felszámolásra: 212 cm-nél magasabb és 102 cm-nél szélesebb. Inox fekete vagy felár ellenében más RAL szín.

Inox fekete vagy felár ellenében más RAL szín.



P128

Kétoldalas inox felár



P129

Kétoldalas inox felár



P60

Kétoldalas inox felár



P150

Kétoldalas inox felár



P136

Kétoldalas inox felár
Kétszínű kivitel felár



P57

Kétoldalas inox felár
Kétszínű kivitel felár

FALC NÉLKÜLI AJTÓK - felár a 82 és 102 mm vastag ajtókhöz falc nélküli változatban. Felár a falc nélküli zsanérokért fekete színben.

Az ERKADO ajtók nem szabványos méretekben is kaphatók, a nem szabványos méretek felár nélkül. Felár csak az alábbi ajtók esetében kerül felszámolásra: 212 cm-nél magasabb és 102 cm-nél szélesebb. Inox fekete vagy felár ellenében más RAL szín.



Inox fekete vagy felár ellenében más RAL szín.



P70

Kétoldalas inox felár



P48

Kétoldalas inox felár



P42

Kétoldalas inox felár



¹⁾ felár



FALC NÉLKÜLI AJTÓK - felár a 82 és 102 mm vastag ajtóhoz falc nélküli változatban. Felár a falc nélküli zsanérokért fekete színben.

Az ERKADO ajtók nem szabványos méretekben is kaphatók, a nem szabványos méretek felár nélkül. Felár csak az alábbi ajtók esetében kerül felszámolásra: 212 cm-nél magasabb és 102 cm-nél szélesebb. Inox fekete vagy felár ellenében más RAL szín.

Inox fekete vagy felár ellenében más RAL szín.



P99

Kétoldalas inox felár



P68

Kétoldalas inox felár
Üveg felár ellenében



P130

Kétoldalas inox felár



P44

Kétoldalas inox felár

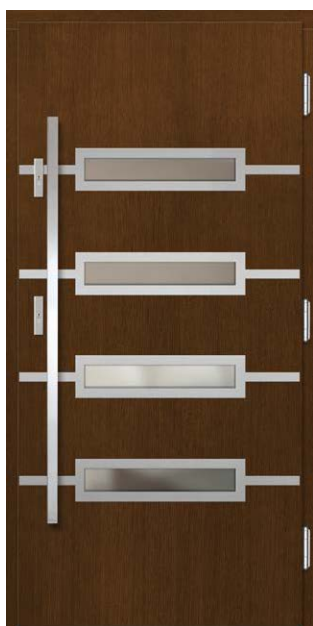

P91

Kétoldalas inox felár



P100

Kétoldalas inox felár

FALC NÉLKÜLI AJTÓK - felár a 82 és 102 mm vastag ajtóhoz falc nélküli változatban. Felár a falc nélküli zsanérokért fekete színben.

Az ERKADO ajtók nem szabványos méretekben is kaphatók, a nem szabványos méretek felár nélkül. Felár csak az alábbi ajtók esetében kerül felszámolásra: 212 cm-nél magasabb és 102 cm-nél szélesebb. Inox fekete vagy felár ellenében más RAL szín.



Inox fekete vagy felár ellenében más RAL szín.



P105

Kétoldalas inox felár



P46

Kétoldalas inox felár



P104

Kétoldalas inox felár
Alsó acél rúgólemez felár ellenében



¹⁾ felár



FALC NÉLKÜLI AJTÓK - felár a 82 és 102 mm vastag ajtókhöz falc nélküli változatban. Felár a falc nélküli zsanérokért fekete színben.

Az ERKADO ajtók nem szabványos méretekben is kaphatók, a nem szabványos méretek felár nélkül. Felár csak az alábbi ajtók esetében kerül felszámolásra: 212 cm-nél magasabb és 102 cm-nél szélesebb. Inox fekete vagy felár ellenében más RAL szín.

Inox fekete vagy felár ellenében más RAL szín.



P155

Kétoldalas inox felár



P101

Kétoldalas inox felár



P95

Kétoldalas inox felár



¹⁾ felár



FALC NÉLKÜLI AJTÓK - felár a 82 és 102 mm vastag ajtóhoz falc nélküli változatban. Felár a falc nélküli zsanérokért fekete színben.

Az ERKADO ajtók nem szabványos méreteken is kaphatók, a nem szabványos méretek felár nélkül. Felár csak az alábbi ajtók esetében kerül felszámolásra: 212 cm-nél magasabb és 102 cm-nél szélesebb. Inox fekete vagy felár ellenében más RAL szín.



Inox fekete vagy felár ellenében más RAL szín.



P66

Kétoldalas inox felár



P133

Kétoldalas inox felár



P56

Kétoldalas inox felár



P156

Csomóserezet felár ellenében kétoldalas inox + kétszínű kivitel felár. A feltüntetett árak egy színre vonatkoznak. A képen látható ajtók esetében az alapárhoz felárat kell hozzáadni (fekete, kétszínű, csomós szerkezet).

- 1 RAL 9005 fekete lakkozott szín
- 2 fekete inox



P158

Kétoldalas inox felár



P206

Kétoldalas inox felár. Felár két szín esetén a képen látható módon.

FALC NÉLKÜLI AJTÓK - felár a 82 és 102 mm vastag ajtóhoz falc nélküli változatban. Felár a falc nélküli zsanérokért fekete színben.

Az ERKADO ajtók nem szabványos méretekben is kaphatók, a nem szabványos méretek felár nélkül. Felár csak az alábbi ajtók esetében kerül felszámolásra: 212 cm-nél magasabb és 102 cm-nél szélesebb. Inox fekete vagy felár ellenében más RAL szín.

Inox fekete vagy felár ellenében más RAL szín.



P58

Kétoldalas inox felár



P97

Kétoldalas inox felár



P134

Kétoldalas inox felár

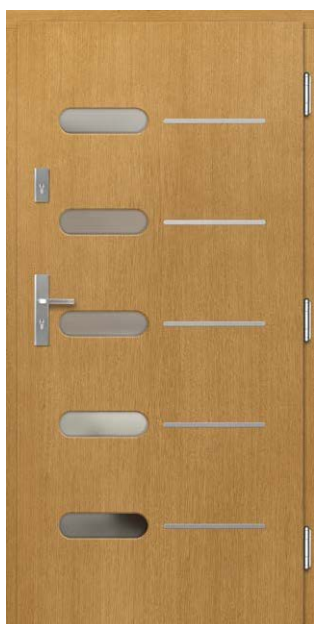

P81

Kétoldalas inox felár

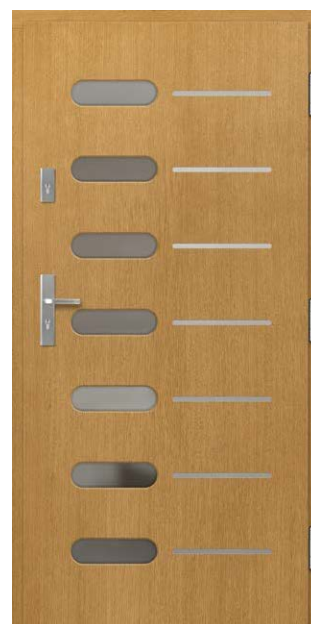

P64

Kétoldalas inox felár



P102

Kétoldalas inox felár

FALC NÉLKÜLI AJTÓK - felár a 82 és 102 mm vastag ajtókhöz falc nélküli változatban. Felár a falc nélküli zsanérokért fekete színben.

Az ERKADO ajtók nem szabványos méretekben is kaphatók, a nem szabványos méretek felár nélkül. Felár csak az alábbi ajtók esetében kerül felszámolásra: 212 cm-nél magasabb és 102 cm-nél szélesebb. Inox fekete vagy felár ellenében más RAL szín.



Inox fekete vagy felár ellenében más RAL szín.



P89

Kétoldalas inox felár
Ólomüveg felár



P90

Kétoldalas inox felár
Ólomüveg felár



P103

Kétoldalas inox felár
Ólomüveg felár



¹⁾ felár



FALC NÉLKÜLI AJTÓK - felár a 82 és 102 mm vastag ajtóhoz falc nélküli változatban. Felár a falc nélküli zsanérokért fekete színben.

Az ERKADO ajtók nem szabványos méretekből is kaphatók, a nem szabványos méretek felár nélkül. Felár csak az alábbi ajtók esetében kerül felszámolásra: 212 cm-nél magasabb és 102 cm-nél szélesebb. Inox fekete vagy felár ellenében más RAL szín.

Inox fekete vagy felár ellenében más RAL szín.



P131

Kétoldalas inox felár



P132

Kétoldalas inox felár
Ólomüveg felár



P135

Kétoldalas inox felár
Kétszínű kivitel felár



P106

Kétoldalas inox felár



P98

Kétoldalas inox felár

FALC NÉLKÜLI AJTÓK - felár a 82 és 102 mm vastag ajtóhoz falc nélküli változatban. Felár a falc nélküli zsanérokért fekete színben.

Az ERKADO ajtók nem szabványos méretekben is kaphatók, a nem szabványos méretek felár nélkül. Felár csak az alábbi ajtók esetében kerül felszámolásra: 212 cm-nél magasabb és 102 cm-nél szélesebb. Inox fekete vagy felár ellenében más RAL szín.

Ezt a termékcsaládot modern mart formák és üvegezés jellemzi. A modellek geometriai ábrákon alapuló következetes mintázattal vannak ellátva.

Kivitelezés:

- meranti, tölgy vagy fenyő

Szerkezet:

- tömítés a szárnyban és a keretben
- betörésgátló csap a zsanér oldalán
- a szárny külső burkolata vízálló rétegelt lemezből készült
- a szárny belső szerkezete poliuretán habbal töltött méhrács
- a szárnyléc fémllemezzel és „C” profillal erősített fából készült

Sztenderd készlet:

- vastagság 72 mm
- két független csapos zár
- négy darab három síkban állítható zsanér
- REFLEX BARNA üvegcsomag
- hőgátas alumínium vagy fa küszöb

ÚJDONSÁG



P227



AJTÓVASTAGSÁG



TÍPUS



MARÁS

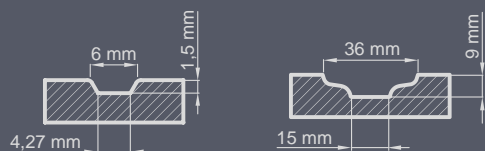

KIALAKÍTÁS

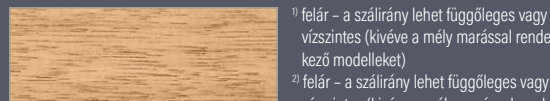
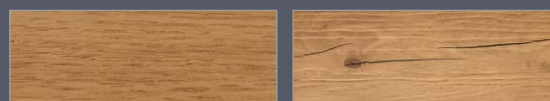

¹⁾ felár – a szálirány lehet függőleges vagy vízszintes (kivéve a mély marással rendelkező modelleket)

²⁾ felár – a szálirány lehet függőleges vagy vízszintes (kivéve a mély marással rendelkező modelleket)



³⁾ felár ⁴⁾ a PVC dió színéhez leginkább hasonló szín



P192



P197



P198



P199



P200



P203

FALC NÉLKÜLI AJTÓK - felár a 82 és 102 mm vastag ajtókhöz falc nélküli változatban. Felár a falc nélküli zsanérokért fekete színben.

Az ERKADO ajtók nem szabványos méretekből is kaphatók, a nem szabványos méretek felár nélkül. Felár csak az alábbi ajtók esetében kerül felszámolásra: 212 cm-nél magasabb és 102 cm-nél szélesebb.



ÚJDONSÁG



P227



P204



P205



¹⁾ felár

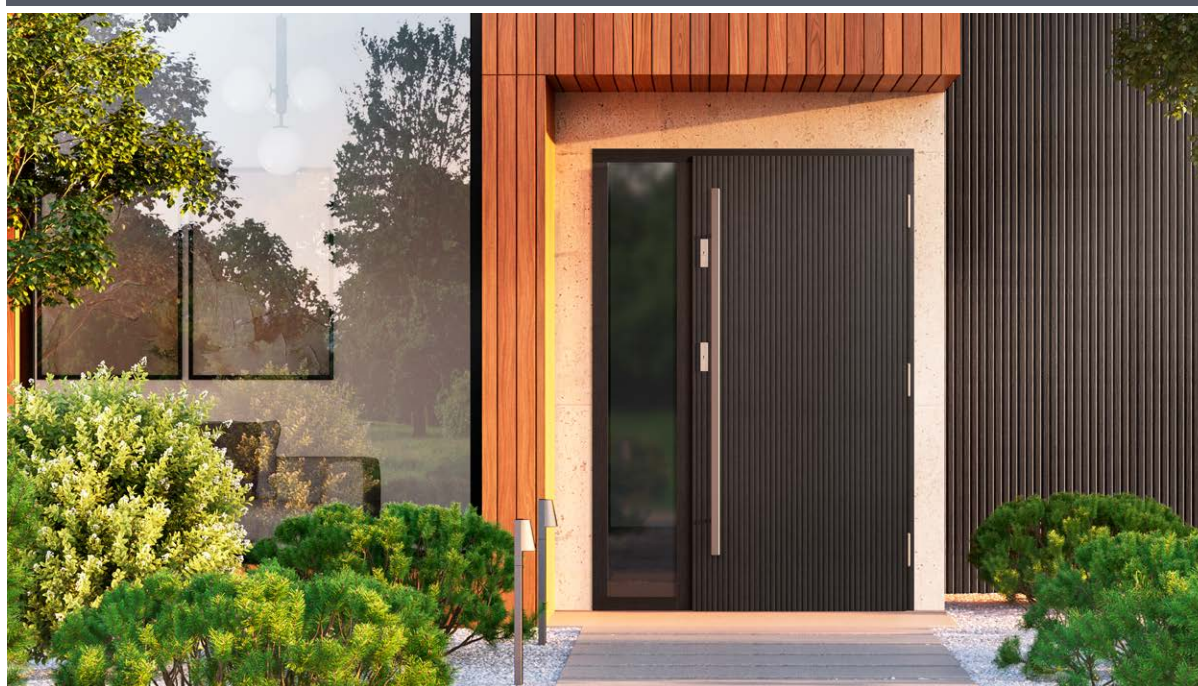

FALC NÉLKÜLI AJTÓK - felár a 82 és 102 mm vastag ajtókhöz falc nélküli változatban. Felár a falc nélküli zsanérokért fekete színben.

Az ERKADO ajtók nem szabványos méretekben is kaphatók, a nem szabványos méretek felár nélkül. Felár csak az alábbi ajtók esetében kerül felszámolásra: 212 cm-nél magasabb és 102 cm-nél szélesebb.



P82



P140



P141



P84



P53



P41

FALC NÉLKÜLI AJTÓK - felár a 82 és 102 mm vastag ajtóhoz falc nélküli változatban. Felár a falc nélküli zsanérokért fekete színben.

Az ERKADO ajtók nem szabványos méretekből is kaphatók, a nem szabványos méretek felár nélkül. Felár csak az alábbi ajtók esetében kerül felszámolásra: 212 cm-nél magasabb és 102 cm-nél szélesebb.



P83



P79



P138



P67

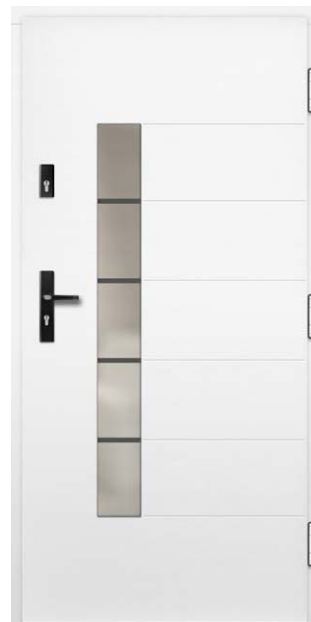

P119



P157

Csomós erzet felár ellenében

FALC NÉLKÜLI AJTÓK - felár a 82 és 102 mm vastag ajtóhoz falc nélküli változatban. Felár a falc nélküli zsanérokért fekete színben.

Az ERKADO ajtók nem szabványos méretekben is kaphatók, a nem szabványos méretek felár nélkül. Felár csak az alábbi ajtók esetében kerül felszámolásra: 212 cm-nél magasabb és 102 cm-nél szélesebb.



P55



P94



P26



¹⁾ felár

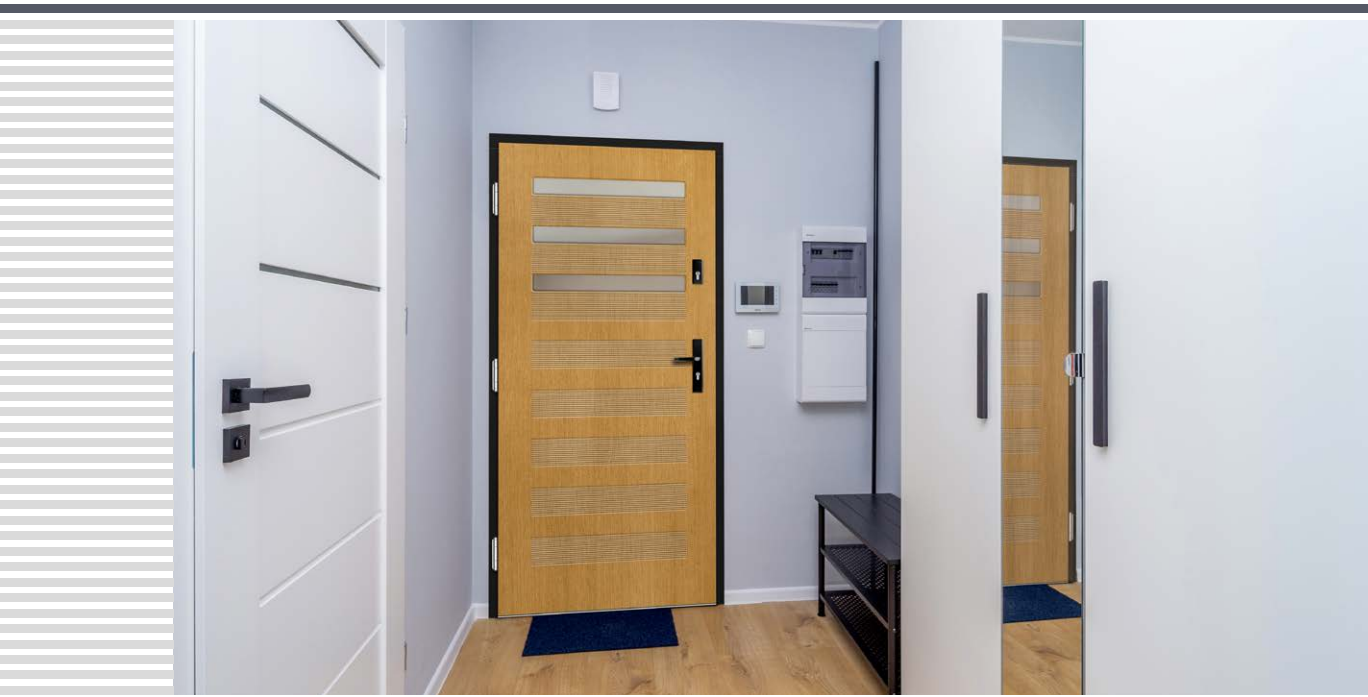

FALC NÉLKÜLI AJTÓK - felár a 82 és 102 mm vastag ajtókhöz falc nélküli változatban. Felár a falc nélküli zsanérokért fekete színben.

Az ERKADO ajtók nem szabványos méretekben is kaphatók, a nem szabványos méretek felár nélkül. Felár csak az alábbi ajtók esetében kerül felszámolásra: 212 cm-nél magasabb és 102 cm-nél szélesebb.



2 év
GARANCIA

RC2
betörés
elleni osztály

MEGFELEL A
TISZTA
LEVEGŐ
PROGRAM KÖVETELMÉNYEINEK



P151



P24



P25



P40



P118



P174

FALC NÉLKÜLI AJTÓK - felár a 82 és 102 mm vastag ajtókhöz falc nélküli változatban. Felár a falc nélküli zsanérokért fekete színben.

Az ERKADO ajtók nem szabványos méretekben is kaphatók, a nem szabványos méretek felár nélkül. Felár csak az alábbi ajtók esetében kerül felszámolásra: 212 cm-nél magasabb és 102 cm-nél szélesebb.

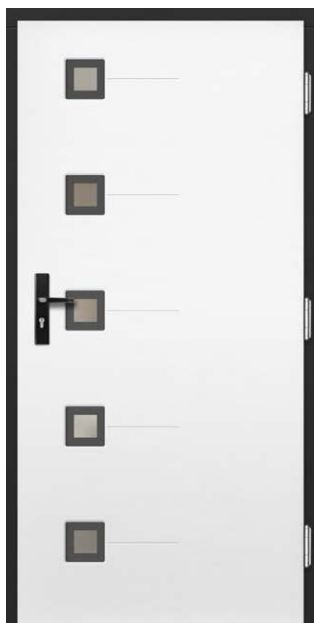

P71



P7



P142



¹⁾ felár



FALC NÉLKÜLI AJTÓK - felár a 82 és 102 mm vastag ajtókhöz falc nélküli változatban. Felár a falc nélküli zsanérokért fekete színben.

Az ERKADO ajtók nem szabványos méretekből is kaphatók, a nem szabványos méretek felár nélkül. Felár csak az alábbi ajtók esetében kerül felszámolásra: 212 cm-nél magasabb és 102 cm-nél szélesebb.



P146



P27



P92



P74



P137



P69

FALC NÉLKÜLI AJTÓK - felár a 82 és 102 mm vastag ajtóhoz falc nélküli változatban. Felár a falc nélküli zsanérokért fekete színben.

Az ERKADO ajtók nem szabványos méretekben is kaphatók, a nem szabványos méretek felár nélkül. Felár csak az alábbi ajtók esetében kerül felszámolásra: 212 cm-nél magasabb és 102 cm-nél szélesebb.



P159



P160



P161



P162



P163



P164

FALC NÉLKÜLI AJTÓK - felár a 82 és 102 mm vastag ajtókhöz falc nélküli változatban. Felár a falc nélküli zsanérokért fekete színben.

Az ERKADO ajtók nem szabványos méretekben is kaphatók, a nem szabványos méretek felár nélkül. Felár csak az alábbi ajtók esetében kerül felszámolásra: 212 cm-nél magasabb és 102 cm-nél szélesebb.



P50



P22



P34



¹⁾ felár



FALC NÉLKÜLI AJTÓK - felár a 82 és 102 mm vastag ajtókhöz falc nélküli változatban. Felár a falc nélküli zsanérokért fekete színben.

Az ERKADO ajtók nem szabványos méretekben is kaphatók, a nem szabványos méretek felár nélkül. Felár csak az alábbi ajtók esetében kerül felszámolásra: 212 cm-nél magasabb és 102 cm-nél szélesebb.



P75



P61



P76



P62



P73



P32

FALC NÉLKÜLI AJTÓK - felár a 82 és 102 mm vastag ajtóhoz falc nélküli változatban. Felár a falc nélküli zsanérokért fekete színben.

Az ERKADO ajtók nem szabványos méretekből is kaphatók, a nem szabványos méretek felár nélkül. Felár csak az alábbi ajtók esetében kerül felszámolásra: 212 cm-nél magasabb és 102 cm-nél szélesebb.



P139



P77



P93



P80



P78



P148

FALC NÉLKÜLI AJTÓK - felár a 82 és 102 mm vastag ajtóhoz falc nélküli változatban. Felár a falc nélküli zsanérokért fekete színben.

Az ERKADO ajtók nem szabványos méretekben is kaphatók, a nem szabványos méretek felár nélkül. Felár csak az alábbi ajtók esetében kerül felszámolásra: 212 cm-nél magasabb és 102 cm-nél szélesebb.



P8



P9



P28



P47



P37



P72

FALC NÉLKÜLI AJTÓK - felár a 82 és 102 mm vastag ajtóhoz falc nélküli változatban. Felár a falc nélküli zsanérokért fekete színben.

Az ERKADO ajtók nem szabványos méretekben is kaphatók, a nem szabványos méretek felár nélkül. Felár csak az alábbi ajtók esetében kerül felszámolásra: 212 cm-nél magasabb és 102 cm-nél szélesebb.



2 év
GARANCIA

RC2
betörés
elleni osztály

MEGFELEL A
TISZTA
LEVEGŐ
PROGRAM KÖVETELMÉNYEINEK



P107



P108



P109



P20



P21

Ólomüveg felár



P10

FALC NÉLKÜLI AJTÓK - felár a 82 és 102 mm vastag ajtókhöz falc nélküli változatban. Felár a falc nélküli zsanérokért fekete színben.

Az ERKADO ajtók nem szabványos méretekben is kaphatók, a nem szabványos méretek felár nélkül. Felár csak az alábbi ajtók esetében kerül felszámolásra: 212 cm-nél magasabb és 102 cm-nél szélesebb.



P145



P147



P149



P59



P110

Csomós erezet felár ellenében



P18

FALC NÉLKÜLI AJTÓK - felár a 82 és 102 mm vastag ajtókhöz falc nélküli változatban. Felár a falc nélküli zsanérokért fekete színben.

Az ERKADO ajtók nem szabványos méretekben is kaphatók, a nem szabványos méretek felár nélkül. Felár csak az alábbi ajtók esetében kerül felszámolásra: 212 cm-nél magasabb és 102 cm-nél szélesebb.

A CLASSIC ajtószériát klasszikus otthonokat szem előtt tartva terveztük. Ennek a termékcsaládnak a jellegzetessége a hagyományos, időtlen kialakítás

Kivitelezés:

- meranti, tölgy vagy fenyő

Szerkezet:

- tömítés a szárnyban és a keretben
- betörésgátló csap a zsanér oldalán
- a szárny külső burkolata vízálló rétegelt lemezből készült
- a szárny belső szerkezete poliuretán habbal töltött méhrács
- a szárnyléc fémllemezzel és „C” profillal erősített fából készült

Sztenderd készlet:

- vastagság 72 mm
- két független csapos zár
- négy darab három síkban állítható zsanér
- REFLEX BARNA üvegcsomag
- hőgátas alumínium vagy fa küszöb

ÚJDONSÁG



P230



AJTÓVASTAGSÁG

- ◀ 72 ▶ ◀ 82 ▶ ◀ 102 ▶

TÍPUS



MARÁS

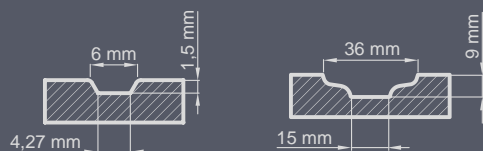

KIALAKÍTÁS

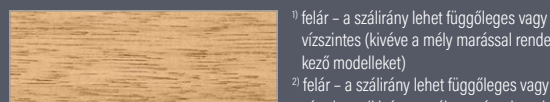
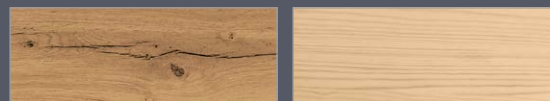
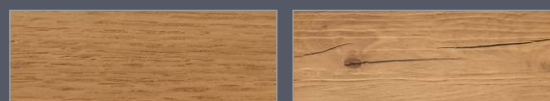

¹⁾ felár – a szálirány lehet függőleges vagy vízszintes (kivéve a mély marással rendelkező modelleket)

²⁾ felár – a szálirány lehet függőleges vagy vízszintes (kivéve a mély marással rendelkező modelleket)



³⁾ felár ⁴⁾ a PVC dió színéhez leginkább hasonló szín

ÚJDONSÁG



P212

Üveg felár ellenében

ÚJDONSÁG



P213

Üveg felár ellenében

ÚJDONSÁG



P216

Üveg felár ellenében



¹⁾ felár

ÚJDONSÁG



P230



FALC NÉLKÜLI AJTÓK - felár a 82 és 102 mm vastag ajtóhoz falc nélküli változatban. Felár a falc nélküli zsanérokért fekete színben.

Az ERKADO ajtók nem szabványos méretekben is kaphatók, a nem szabványos méretek felár nélkül. Felár csak az alábbi ajtók esetében kerül felszámolásra: 212 cm-nél magasabb és 102 cm-nél szélesebb.



P193



P194



P195



P196



P201



P187

FALC NÉLKÜLI AJTÓK - felár a 82 és 102 mm vastag ajtókhöz falc nélküli változatban. Felár a falc nélküli zsanérokért fekete színben.

Az ERKADO ajtók nem szabványos méretekben is kaphatók, a nem szabványos méretek felár nélkül. Felár csak az alábbi ajtók esetében kerül felszámolásra: 212 cm-nél magasabb és 102 cm-nél szélesebb.



P202



P208



P209



¹⁾ felár



FALC NÉLKÜLI AJTÓK - felár a 82 és 102 mm vastag ajtókhöz falc nélküli változatban. Felár a falc nélküli zsanérokért fekete színben.

Az ERKADO ajtók nem szabványos méretekben is kaphatók, a nem szabványos méretek felár nélkül. Felár csak az alábbi ajtók esetében kerül felszámolásra: 212 cm-nél magasabb és 102 cm-nél szélesebb.



2 év
GARANCIA

RC2
betöréssel
elleni osztály

MEGFELEL A
TISZTA
LEVEGŐ
PROGRAM KÖVETELMÉNYEINEK



P96



P17



P1



P38



P2



P35

FALC NÉLKÜLI AJTÓK - felár a 82 és 102 mm vastag ajtóhoz falc nélküli változatban. Felár a falc nélküli zsanérokért fekete színben.

Az ERKADO ajtók nem szabványos méretekben is kaphatók, a nem szabványos méretek felár nélkül. Felár csak az alábbi ajtók esetében kerül felszámolásra: 212 cm-nél magasabb és 102 cm-nél szélesebb.



P15



P11



P29



P175



P144



P143

FALC NÉLKÜLI AJTÓK - felár a 82 és 102 mm vastag ajtókhöz falc nélküli változatban. Felár a falc nélküli zsanérokért fekete színben.

Az ERKADO ajtók nem szabványos méretekben is kaphatók, a nem szabványos méretek felár nélkül. Felár csak az alábbi ajtók esetében kerül felszámolásra: 212 cm-nél magasabb és 102 cm-nél szélesebb.



P5



P3



P45



P19



P33



P16

FALC NÉLKÜLI AJTÓK - felár a 82 és 102 mm vastag ajtóhoz falc nélküli változatban. Felár a falc nélküli zsanérokért fekete színben.

Az ERKADO ajtók nem szabványos méretekben is kaphatók, a nem szabványos méretek felár nélkül. Felár csak az alábbi ajtók esetében kerül felszámolásra: 212 cm-nél magasabb és 102 cm-nél szélesebb.



P4

Ólomüveg felár



P117



P115

Ólomüveg felár



¹⁾ felár



FALC NÉLKÜLI AJTÓK - felár a 82 és 102 mm vastag ajtókhöz falc nélküli változatban. Felár a falc nélküli zsanérokért fekete színben.

Az ERKADO ajtók nem szabványos méretekből is kaphatók, a nem szabványos méretek felár nélkül. Felár csak az alábbi ajtók esetében kerül felszámolásra: 212 cm-nél magasabb és 102 cm-nél szélesebb.



P36

Ólomüveg felár



P113



P114



P31



P54



P13

Ólomüveg felár

FALC NÉLKÜLI AJTÓK - felár a 82 és 102 mm vastag ajtóhoz falc nélküli változatban. Felár a falc nélküli zsanérokért fekete színben.

Az ERKADO ajtók nem szabványos méretekben is kaphatók, a nem szabványos méretek felár nélkül. Felár csak az alábbi ajtók esetében kerül felszámolásra: 212 cm-nél magasabb és 102 cm-nél szélesebb.



P12



P6



P14



P116



P112



P111

FALC NÉLKÜLI AJTÓK - felár a 82 és 102 mm vastag ajtókhöz falc nélküli változatban. Felár a falc nélküli zsanérokért fekete színben.

Az ERKADO ajtók nem szabványos méretekből is kaphatók, a nem szabványos méretek felár nélkül. Felár csak az alábbi ajtók esetében kerül felszámolásra: 212 cm-nél magasabb és 102 cm-nél szélesebb.



P165



P166



P167



P186



P168



P171

FALC NÉLKÜLI AJTÓK - felár a 82 és 102 mm vastag ajtókhöz falc nélküli változatban. Felár a falc nélküli zsanérokért fekete színben.

Az ERKADO ajtók nem szabványos méretekben is kaphatók, a nem szabványos méretek felár nélkül. Felár csak az alábbi ajtók esetében kerül felszámolásra: 212 cm-nél magasabb és 102 cm-nél szélesebb.



P63



P49



P39



P65



P51



P172

FALC NÉLKÜLI AJTÓK - felár a 82 és 102 mm vastag ajtókhöz falc nélküli változatban. Felár a falc nélküli zsanérokért fekete színben.

Az ERKADO ajtók nem szabványos méretekben is kaphatók, a nem szabványos méretek felár nélkül. Felár csak az alábbi ajtók esetében kerül felszámolásra: 212 cm-nél magasabb és 102 cm-nél szélesebb.



2 év
GARANCIA

RC2
betöréssel
elleni osztály

MEGFELEL A
TISZTA
LEVEGŐ
PROGRAM KÖVETELMÉNYEINEK



P30



P52

Ólomüveg felár



P23

Ólomüveg felár



P189

Belső üvegezés felár ellenében



P169

Ólomüveg felár



P170

Ólomüveg felár

FALC NÉLKÜLI AJTÓK - felár a 82 és 102 mm vastag ajtóhoz falc nélküli változatban. Felár a falc nélküli zsanérokért fekete színben.

Az ERKADO ajtók nem szabványos méretekben is kaphatók, a nem szabványos méretek felár nélkül. Felár csak az alábbi ajtók esetében kerül felszámolásra: 212 cm-nél magasabb és 102 cm-nél szélesebb.

A RETRO ajtószériát klasszikus otthonokat szem előtt tartva terveztük. Ennek a termékcsaládnak a jellegzetessége a hagyományos, időtlen kialakítás

Kivitelezés:

- meranti, tölgy vagy fenyő

Szerkezet:

- tömítés a szárnyban és a keretben
- betörésgátló csap a zsanér oldalán
- a szárny külső burkolata vízálló rétegelt lemezből készült
- a szárny belső szerkezete poliuretán habbal töltött méhrács
- a szárnyléc fémllemezzel és „C” profillal erősített fából készült

Sztenderd készlet:

- vastagság 72 mm
- két független csapos zár
- négy darab három síkban állítható zsanér
- REFLEX BARNA üvegcsomag
- hőgátas alumínium vagy fa küszöb



P183



AJTÓVASTAGSÁG



TÍPUS



MARÁS

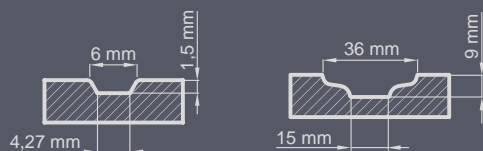

¹⁾ felár ⁴⁾ a PVC dió színéhez leginkább hasonló szín



Díszítő elemek mindkét oldalon

ÚJDONSÁG



P215

ÚJDONSÁG



P217

ÚJDONSÁG



P218



[®] felár

ÚJDONSÁG



P214



FALC NÉLKÜLI AJTÓK - felár a 82 és 102 mm vastag ajtóhoz falc nélküli változatban. Felár a falc nélküli zsanérokért fekete színben.

Az ERKADO ajtók nem szabványos méretekben is kaphatók, a nem szabványos méretek felár nélkül. Felár csak az alábbi ajtók esetében kerül felszámolásra: 212 cm-nél magasabb és 102 cm-nél szélesebb.



P182



P191



P190



P173



P184



P185

FALC NÉLKÜLI AJTÓK - felár a 82 és 102 mm vastag ajtókhöz falc nélküli változatban. Felár a falc nélküli zsanérokért fekete színben.

Az ERKADO ajtók nem szabványos méretekben is kaphatók, a nem szabványos méretek felár nélkül. Felár csak az alábbi ajtók esetében kerül felszámolásra: 212 cm-nél magasabb és 102 cm-nél szélesebb.

AZ AJTÓSZÁRNY FELÜLETÉVEL FALCOLT ÜVEGGEL
(csak nem falcos ajtók esetében kivitelezhető)



P158



P154



P185
+ FIX ÜVEGEZETT TOLDÓELEM AZ AJTÓTKBAN



P18
+ FIX ÜVEGEZETT TOLDÓELEM AZ AJTÓTKBAN
AZ ÜVEG MINDKÉT OLDALÁN RAGASZTOTT MUNTINOKVAL



P17
+ FIX ÜVEGEZETT TOLDÓELEM AZ AJTÓTKBAN



P184
+ FIX ÜVEGEZETT TOLDÓELEM AZ AJTÓTKBAN



P174
+ FIX ÜVEGEZETT TOLDÓELEM AZ AJTÓTOKBAN

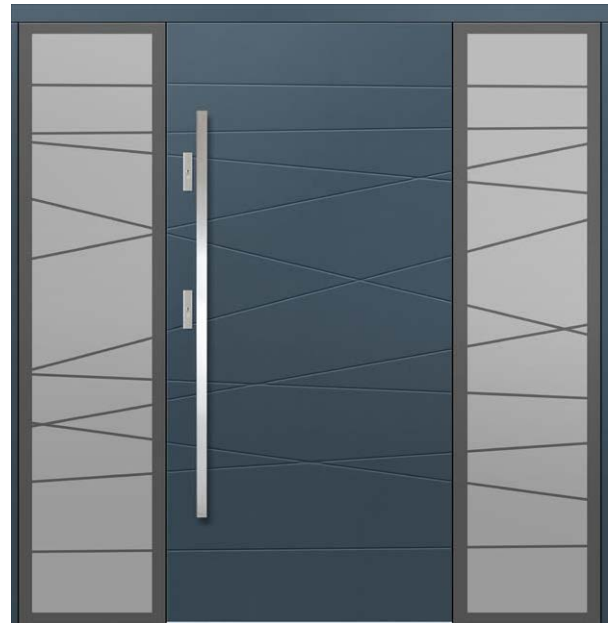

P163
+ FIX ÜVEGEZETT TOLDÓELEMEK AZ AJTÓTOKBAN



P169
+ FIX ÜVEGEZETT TOLDÓELEM (AJTÓSZÁRNY UTÁNZATÚ)

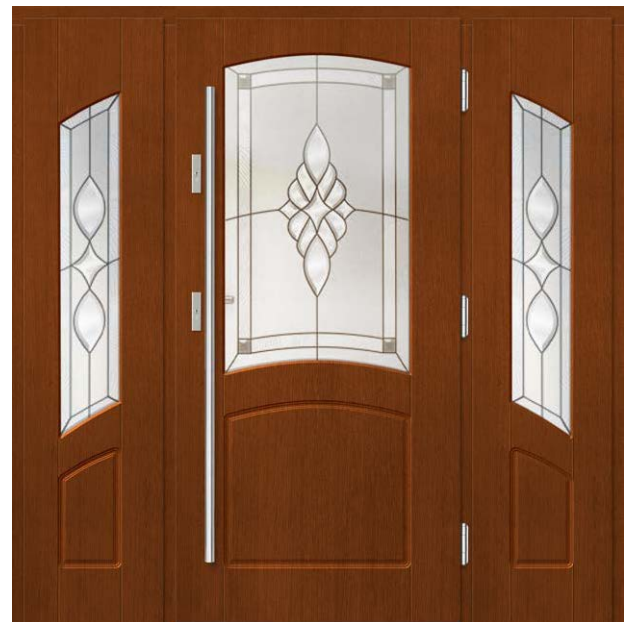

P170
+ FIX ÜVEGEZETT TOLDÓELEMEK (AJTÓSZÁRNY UTÁNZATÚ)

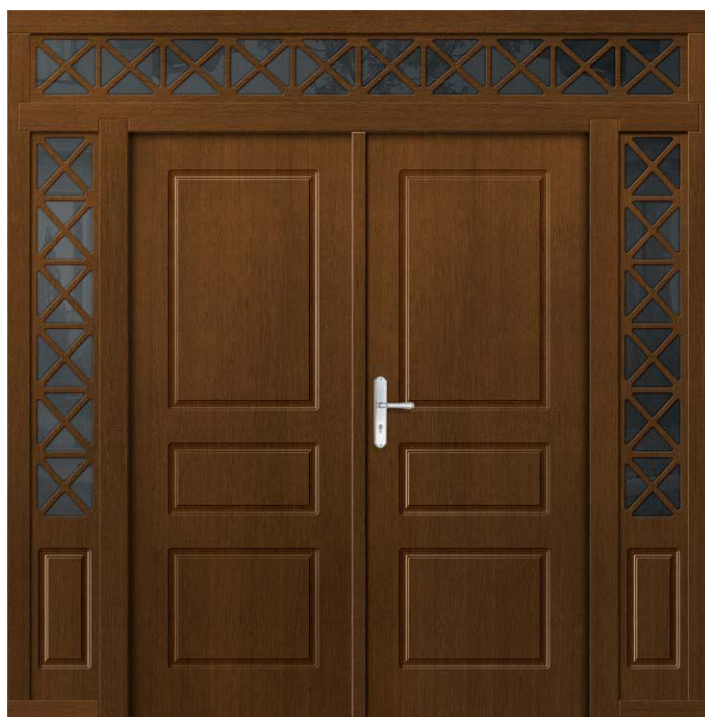

P1

+ AZ AJTÓSZÁRNY UTÁNZATÚ NYITHATÓ TOLDÓELEM + 2 x AJTÓSZÁRNY UTÁNZATÚ FIX ÜVEGEZETT TOLDÓELEM
+ FIX ÜVEGEZETT AJTÓSZÁRNY UTÁNZATÚ FELÜLVILÁGÍTÓ



P183

+ FIX ÜVEGEZETT TOLDÓELEM AZ AJTÓTOKBAN
+ FIX ÜVEGEZETT FELÜLVILÁGÍTÓ AZ AJTÓTOKBAN



P185

+ 2 x FIX ÜVEGEZETT TOLDÓELEM AZ AJTÓTOKBAN
+ FIX ÜVEGEZETT FELÜLVILÁGÍTÓ AZ AJTÓTOKBAN



P1
+ 2 x AJTÓSZÁRNY UTÁNZATÚ FIX ÜVEGEZETT TOLDÓELEMÉK



P183
+ FIX ÜVEGEZETT TOLDÓELEM AJTÓSZÁRNY UTÁNZATÚ





P164
+ FIX ÜVEGEZETT TOLDÓELEM

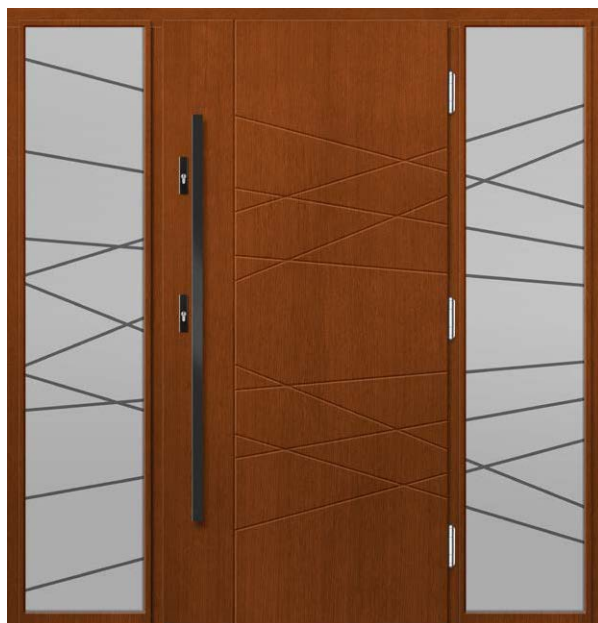

P162
+ FIX ÜVEGEZETT TOLDÓELEM





P189

+ 2 x ÁLLANDÓ ÜVEG TOLDÓELEM + FELÜLVILÁGÍTÓ
+ ÍVELT FELÜLVILÁGÍTÓ ÜVEGEN BELÜLI MUNTINNAL

Ívek podlega wycenie indywidualnej



P121

+ ÜVEG TOLDÓELEM



P3

+ FIX ÜVEGEZETT TOLDÓELEM (AJTÓSZÁRNY UTÁNZATÚ)



P17

+ FIX ÜVEGEZETT TOLDÓELEM





P156
+ FIX ÜVEGEZETT TOLDÓELEM



P1
+ ÁLLANDÓ TOLDÓELEM (AJTÓSZÁRNY UTÁNZATÚ)



P66
+ FIX ÜVEGEZETT TOLDÓELEM AJTÓSZÁRNY UTÁNZATÚ

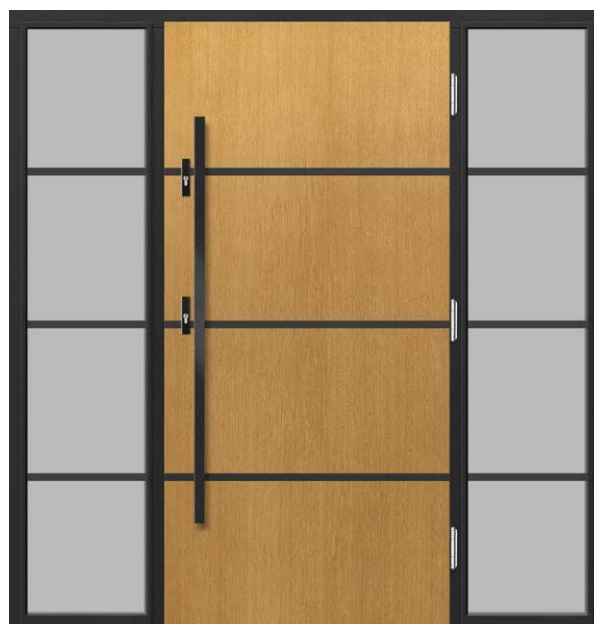

P155
+ FIX ÜVEGEZETT TOLDÓELEM



P67
+ FIX ÜVEGEZETT TOLDÓELEM (AJTÓSZÁRNY UTÁNZATÚ)



P89
+ FIX ÜVEGEZETT TOLDÓELEM (AJTÓSZÁRNY UTÁNZATÚ)



P65
+ FIX ÜVEGEZETT TOLDÓELEM (AJTÓSZÁRNY UTÁNZATÚ)



P25
+ FIX ÜVEGEZETT TOLDÓELEM (AJTÓSZÁRNY UTÁNZATÚ)



P9
+ FIX ÜVEGEZETT TOLDÓELEM (AJTÓSZÁRNY UTÁNZATÚ)



P47
+ AZ AJTÓSZÁRNY UTÁNZATÚ NYITHATÓ ÜVEGEZETT TOLDÓELEM



P21
+ FIX ÜVEGEZETT TOLDÓELEM (AJTÓSZÁRNY UTÁNZATÚ)



P55
+ FIX ÜVEGEZETT TOLDÓELEM AZ AJTÓTOKBAN

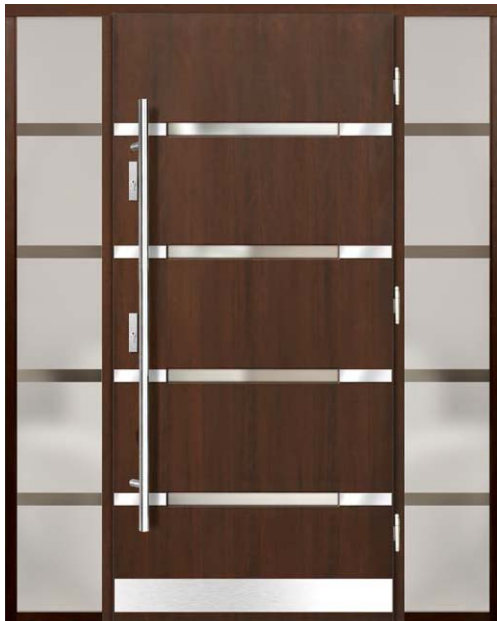

P105

+ FIX ÜVEGEZETT TOLDÓELEM AZ AJTÓTOKBAN

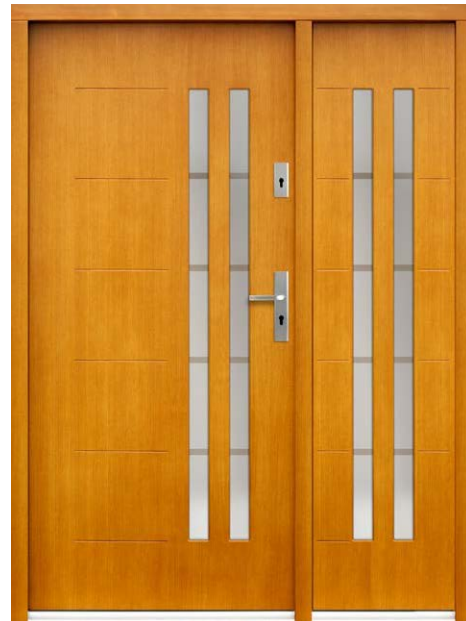

P82

+ FIX ÜVEGEZETT TOLDÓELEM (AJTÓSZÁRNY UTÁNZATÚ)



P45

+ FIX ÜVEGEZETT TOLDÓELEM AZ AJTÓTOKBAN

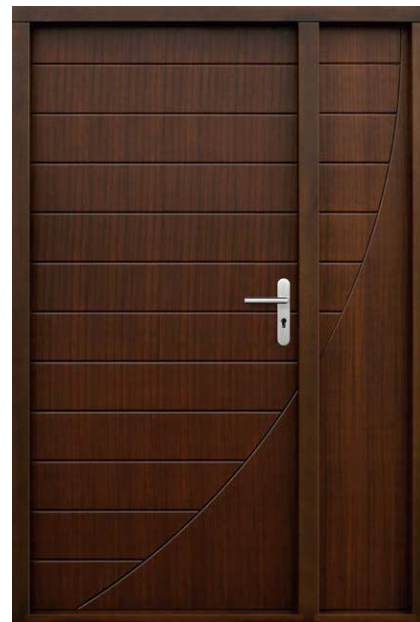

P59

+ ÁLLANDÓ TÖMÖR TOLDÓELEM (AJTÓSZÁRNY UTÁNZAT)

Megjegyzés: fix toldás a keretben - üvegezés - biztonságos 44 mm reflex barna csomag

Megjegyzés: az ajtószárny utáNZatú fix toldóelem zsanérokra van rögzítve.



P42
+ FIX ÜVEGEZETT TOLDÓELEM (AJTÓSZÁRNY UTÁNZATÚ) + VILÁGÍTÓ ABLAK



P28
+ FIX ÜVEGEZETT TOLDÓELEM (IMITACJE SKRZYDŁA) + VILÁGÍTÓ ABLAK

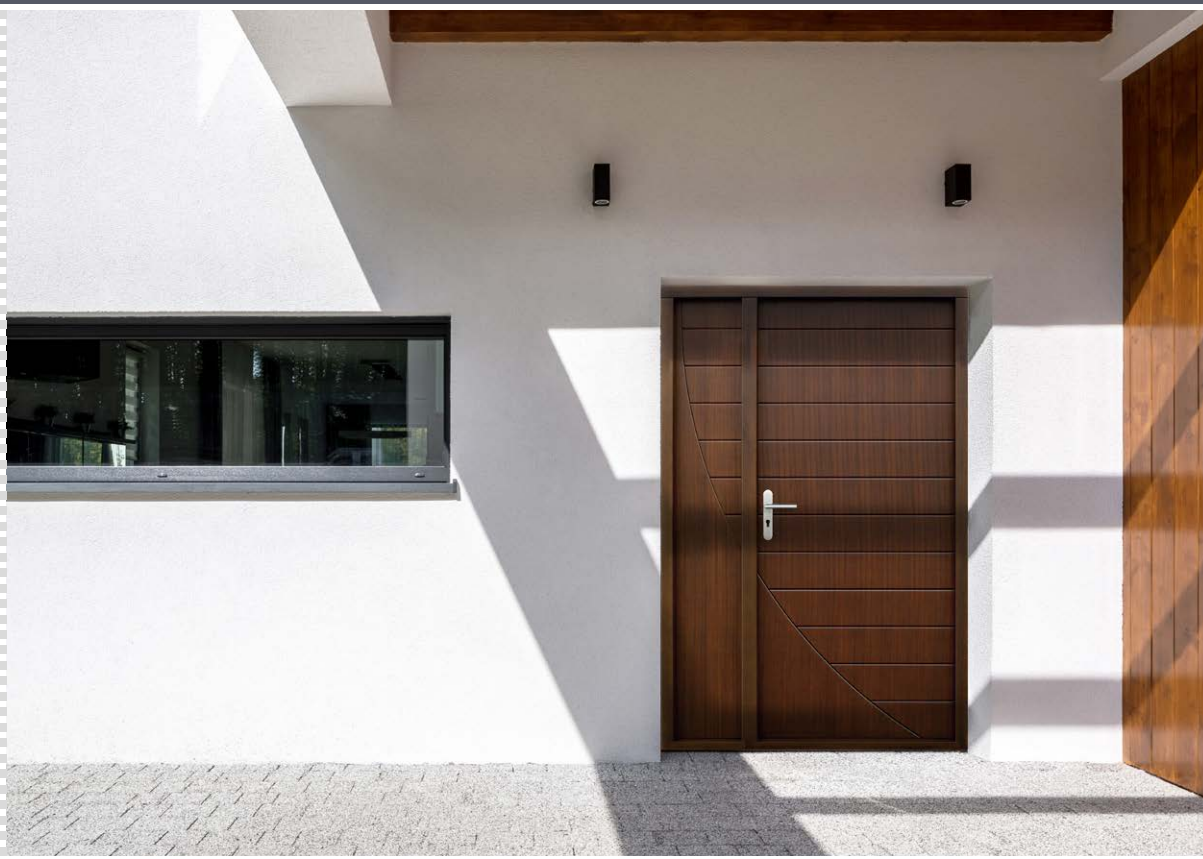



P107

+ FIX ÜVEGEZETT TOLDÓELEM AZ AJTÓTKBAN



P132

+ FIX ÜVEGEZETT TOLDÓELEM (AJTÓSZÁRNY UTÁNZATÚ)



P147

+ FIX ÜVEGEZETT TOLDÓELEM AZ AJTÓTKBAN

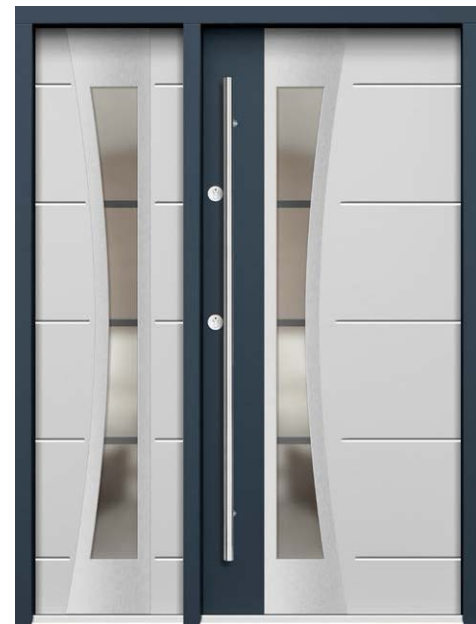

P98

+ FIX ÜVEGEZETT TOLDÓELEM (AJTÓSZÁRNY UTÁNZATÚ)

Megjegyzés: fix toldás a keretben - üvegezés - biztonságos 44 mm reflex barna csomag

Megjegyzés: az ajtószárny utáNZatú fix toldóelem zsanérokra van rögzítve.



P144

+ FIX ÜVEGEZETT TOLDÓELEM AZ AJTÓTKBAN
+ FIX ÜVEGEZETT FELÜLVILÁGÍTÓ AZ AJTÓTKBAN



P68

+ FIX ÜVEGEZETT TOLDÓELEM AZ AJTÓTKBAN



P141

+ FIX ÜVEGEZETT TOLDÓELEM (AJTÓSZÁRNY UTÁNZATÚ)



P83

+ FIX ÜVEGEZETT TOLDÓELEM (AJTÓSZÁRNY UTÁNZATÚ)

A beltéri ajtók minden ház felszereltségét képezik. Ebből az okból kifolyólag az ajtók kizárólag használati és funkcionális szempontból való értékelése már régóta nem elegendő. Ma az ajtók a beltéri építészet fontos elemét képezik, melyek képesek hangsúlyozni a nagyszerűen berendezett tér előnyeit. Ezt szem előtt tartva modern megoldásokat dolgozunk ki, vonzó megjelenésű termékeket gyártunk és gondoskodunk a kivitelezési minőségről, mely lehetővé teszi az Erkado ajtók örömteli használatát.



LAKKOZÁS

- A furnérnak szánt fák színe, szerkezete és állaga különböző. Akár egyetlen fa esetében is jelentős eltérések mutatkozhatnak. Ezek a természetes fa alapvető jellemzői és nem képezhetik reklamáció alapját.
- A bemutatott színek csak illusztrációk, és nem használhatók színmintaként.

KIALAKÍTÁS



EGYSZERŰ SZTENDERD TÖLGY



CSOMÓS TÖLGY²⁾



FEHÉR SIMA³⁾

vagy más szín a RAL palettáról

BELTÉRI AJTÓ KERESZTMETSZETE



TERMÉSZETES TÖLGY



SÖTÉT TÖLGY



TÍKFA



DIÓ



FEHÉR³⁾



RUSZTIKUS TÖLGY



WINCHESTER



ARANY TÖLGY



MAHAGÓNI



PALISZANDER



RAL 7016³⁾



ANTRACIT QUARTZ



RAL SZÍNPALETTA¹⁾³⁾

¹⁾ felár

²⁾ felár – a szállítási függőleges vagy vízszintes lehet, tömör ajtók vagy sekély marású ajtók esetén

³⁾ sima vagy faerezetű



UNO PREMIUM, fekete matt CUBE kilincs

UNO PREMIUM dąb ciemny



UNO PREMIUM dąb naturalny



UNO PREMIUM dąb biały



UNO PREMIUM, természetes tölgy, CUBE kilinccsel mattfekete

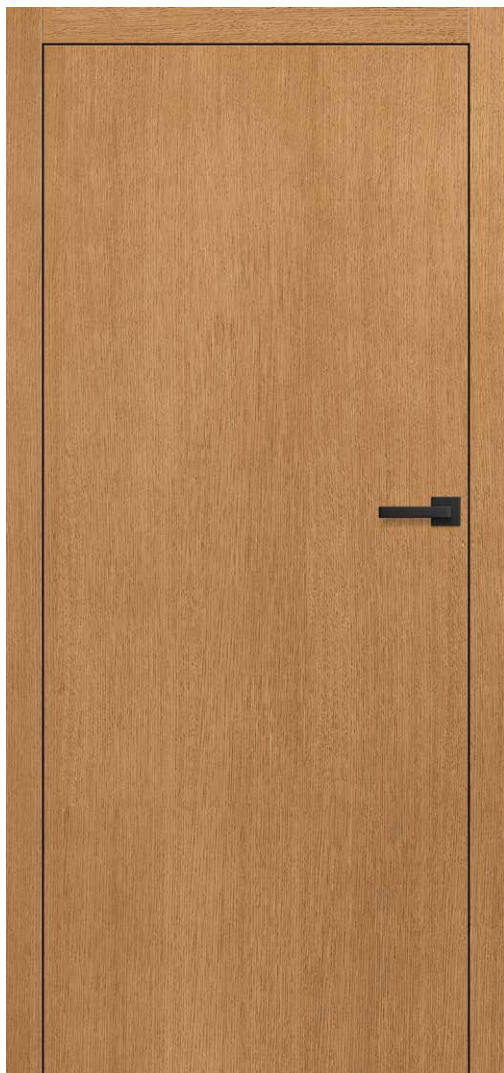

SZERKEZET

- falc nélküli ajtószárny vagy visszafordítható
- fenyőből+tölgyből készült, "c" profillal erősített keretelem
- a szárny külső burkolata vízálló, 4 mm vastag tölgy rétegelt lemezből vagy 3 mm vastag nedvességálló HDF lemezből készül nem fa erezetű ajtók esetében
- tömör lemez kitöltés
- ajtószárny vastagsága 40 mm

KIALAKÍTÁS

- háromszoros hidrodinamikai festés vízbázisú festékekkel az erkado színpaletta szerint vagy RAL fedőfestékekkel

VASALAT

- három rejtett ezüst zsanér (opcionálisan feláras fekete vagy arany zsanér)
- mágneszár: kulcsos zárral, zárbetéttel, kulcs nélküli vagy fürdőszobai zárszerkezettel záródó, ezüst színben, opcionálisan felár ellenében fekete vagy arany színű mágneszár

FELÁRAS EXTRÁK

- alsó szellőzőnyílás
- falc nélküli ajtószárny "100"
- takaró tömítés
- csere fekete vagy arany színű mágneszár
- módosítás fekete vagy arany színű zsanérokra és zárólemezre
- 216-230 cm méretű ajtó15% felár az alapárhoz képest
- 231-240 cm méretű ajtó25% felár az alapárhoz képest
- 241-250 cm méretű ajtó30% felár az alapárhoz képest
- 251-300 cm méretű ajtó50% felár az alapárhoz képest

ELÉRHETŐ AJTÓSZÁRNY SZÉLESSÉGEK

60 70 80 90 100 SZEMÉLYRE SZABÁS

AJTÓ KERESZTMETSZET



KIALAKÍTÁS



EGYSZERŰ SZTENDERD TÖLGY



CSOMÓS TÖLGY²⁾



FEHÉR SIMA
vagy más szín a RAL palettáról



TERMÉSZETES TÖLGY



SÖTÉT TÖLGY



TÍKFA



DÍÓ



FEHÉR³⁾



RUSZTIKUS TÖLGY



WINCHESTER



ARANY TÖLGY



MAHAGÓNI



PALISZANDER



RAL 7016³⁾



ANTRACIT QUARTZ



RAL SZÍNPALETTA¹⁾³⁾

¹⁾ felár, ²⁾ felár - a szállírány függőleges vagy vízszintes lehet, tömör ajtók vagy sekély marású ajtók esetén

³⁾ sima vagy fa erezetű



UNO PREMIUM LUX 118 szálcsiszolt arany, BELLA slim sárgaréz matt kilincs



Intarzia **LUX 119**
SZÁLCSISZOLT ACÉL



Intarzia **LUX 104**
FEKETE



Intarzia **LUX 118**
SZÁLCSISZOLT ARANY



Intarzia **LUX 121**
SZÁLCSISZOLT RÉZ

INTARZIA LUX **FEKETE**



Intarzia **LUX 117**



Intarzia **LUX 118**



Intarzia **LUX 119**



Intarzia **LUX 120**



Intarzia **LUX 121**



Intarzia **LUX 103**



Intarzia **LUX 104**



Intarzia **LUX 112**



Intarzia **LUX 113**



Intarzia **LUX 107**



Intarzia **LUX 114**



Intarzia **LUX 116**

INTARZIA LUX
elérhető színválasztéka:

- SZÁLCSISZOLT ACÉL
- FEKETE
- SZÁLCSISZOLT ARANY
- SZÁLCSISZOLT RÉZ

Az INTARZIÁK az ajtószármay két oldalán találhatók és a felületével vannak síkba hozva.
Az intarzia szélessége 8 mm vagy 50 mm.



BALDUR 9 modell fekete matt CUBE kilincsel, valamint fekete VSG 441 ragasztott üveggel



BALDUR 1



BALDUR 2



BALDUR 3



BALDUR 4



BALDUR 5



BALDUR 6



BALDUR 7

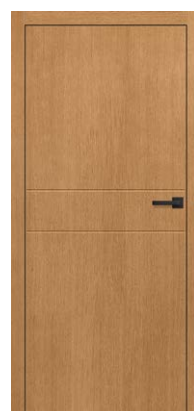

BALDUR 8



BALDUR 9⁴⁾

BALDUR 9-4) RAL 7037 világosszürke szíme festve, matt fekete CUBE kilincssel és fekete VSG 441 ragasztott üveggel



SZERKEZET

- falc nélküli ajtószárny vagy visszafordítható
- fenyőből+tölgyből készült, "c" profillal erősített keretelem
- a szárny külső burkolata vízálló, 4 mm vastag tölgy rétegelt lemezből vagy 3 mm vastag nedvességálló HDF lemezből készül nem fa erezetű ajtók esetében
- tömör lemez kitöltés
- ajtószárny vastagsága 40 mm

KIALAKÍTÁS

- háromszoros hidrodinamikai festés vízbázisú festékekkel az erkado színpaletta szerint vagy RAL fedőfestékekkel

VASALAT

- három rejtett ezüst zsanér (opcionálisan feláras fekete vagy arany zsanér)
- mágneszár: kulcsos zárral, zárbetéttel, kulcs nélküli vagy fürdőszobai zárszerkezettel záródó, ezüst színben, opcionálisan felár ellenében fekete vagy arany színű mágneszár

ÜVEGEZÉS

- BALDUR 1, 3, 5 alapfelszerelésként ragasztott és edzett VSG/ESG 441 biztonsági üveg, mindkét oldalán sima felületű tejüveg vagy fekete üveg
- állandó üvegszélesség; BALDUR 1 - 50 mm; BALDUR 3, 5 - 210 mm

FELÁRAS EXTRÁK

- alsó szellőzőnyílás
- falc nélküli ajtószárny "100"
- takaró tömítés (nem vonatkozik a BALDUR 1, 3 és 5 modellre)
- csere fekete vagy arany színű mágneszár
- módosítás fekete vagy arany színű zsanérokra és zárólemezre
- 216-230 cm méretű ajtó15% felár az alapárhoz képest
- 231-240 cm méretű ajtó25% felár az alapárhoz képest
- 241-250 cm méretű ajtó30% felár az alapárhoz képest
- 251-300 cm méretű ajtó50% felár az alapárhoz képest

ALSÓ SZELLŐZŐNYÍLÁS



ELÉRHETŐ AJTÓSZÁRNY SZÉLESSÉGEK

60 70 80 90 100

SEMÉLYRE SZABÁS

MARÁS

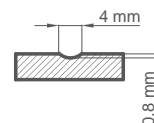

KIALAKÍTÁS



¹⁾ felár, ²⁾ felár – a száírány függőleges vagy vízszintes lehet, tömör ajtók vagy sekély marású ajtók esetén,

³⁾ sima vagy fa erezetű

⁴⁾ nincs lehetőség alsó szellőzőnyílás alulvágásra

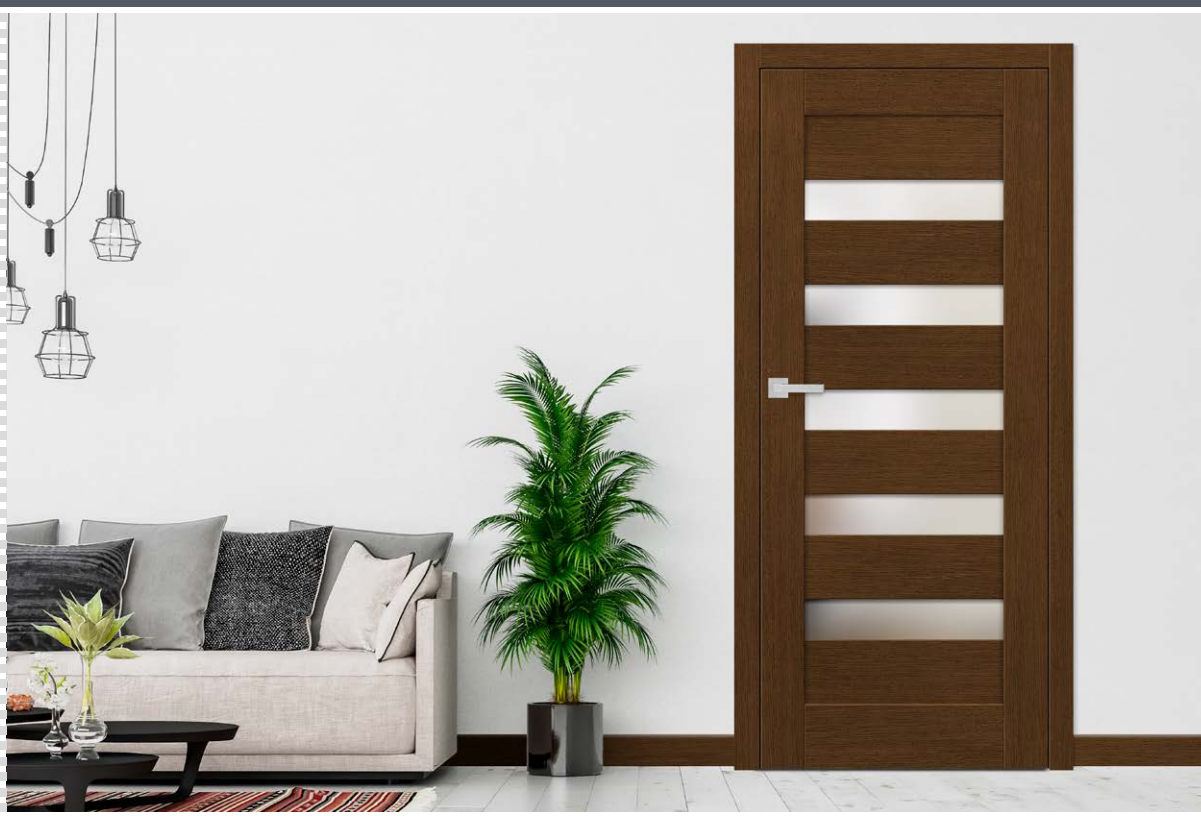

MAGNOLIA 1 sötét tölgy, TOPAZ szálcsiszolt króm kilincs



MAGNOLIA 1



MAGNOLIA 2



MAGNOLIA 3



MAGNOLIA 4



MAGNOLIA 5



MAGNOLIA 6



MAGNOLIA 7



MAGNOLIA 8

MAGNOLIA 1 winchester tölgy QUANTA FIT fekete matt kilinccsel



SZERKEZET

- falc nélküli ajtószárny vagy visszafordítható
- keretes technológia
- fenyőből + tölgyből készült keret
- ajtószárny vastagsága 40 mm

KIALAKÍTÁS

- háromszoros hidrodinamikai festés vízbázisú festékekkel az erkado színpaletta szerint vagy RAL fedőfestékekkel

VASALAT

- három rejtett ezüst zsanér (opcionálisan feláras fekete vagy arany zsanér)
- mágneszár: kulcsos zárral, zárbetéttel, kulcs nélküli vagy fürdőszobai zárszerkezettel záródó, ezüst színben, opcionálisan felár ellenében fekete vagy arany színű mágneszár

ÜVEGEZÉS

- alapfelszerelésként edzett 4 mm-es átlátszó vagy tejjüveg, vagy felár ellenében mindkét oldalán sima felületű, VSG 221 biztonsági tejjüveg vagy fekete üveg

FELÁRAS EXTRÁK

- alsó szellőzőnyílás
- falc nélküli ajtószárny "100"
- takaró tömítés
- csere fekete vagy arany színű mágneszár
- módosítás fekete vagy arany színű zsanérokra és zárólemezre
- 216-230 cm méretű ajtó15% felár az alapárhoz képest
- 231-240 cm méretű ajtó25% felár az alapárhoz képest
- 241-250 cm méretű ajtó30% felár az alapárhoz képest
- 251-300 cm méretű ajtó50% felár az alapárhoz képest
- VSG 221 laminált biztonsági üveg, mindkét oldalán sima felületű tejjüveg vagy fekete üveg

KIALAKÍTÁS



EGYSZERŰ SZTENDERD TÖLGY



FEHÉR SIMA
vagy más szín a RAL palettáról

ELÉRHETŐ AJTÓSZÁRNY SZÉLESSÉGEK

60 70 80 90 100 SZEMÉLYRE SZABÁS



TERMÉSZETES TÖLGY



SÖTÉT TÖLGY



TÍKFA



DÍÓ



FEHÉR²⁾



RUSZTIKUS TÖLGY



WINCHESTER



ARANY TÖLGY



MAHAGÓNI



PALISZANDER



RAL 7016²⁾



ANTRACIT QUARTZ



RAL SZÍNPALETTA^{1) 2)}

¹⁾ felár, ²⁾ sima vagy fa erezetű



LAURENCJA 1 natúr tölgy, QUBE PREMIUM szálcsiszolt króm kilincsel



LAURENCJA 1



LAURENCJA 2



LAURENCJA 3



LAURENCJA 4



LAURENCJA 5



LAURENCJA 6

LAURENCJA 1 sötét tölgy, QUBE PREMIUM szálciszított króm kilinccsel



SZERKEZET

- falc nélküli ajtószárny vagy visszafordítható
- keretes technológia
- fenyőből + tölgyből készült keret
- ajtószárny vastagsága 40 mm

KIALAKÍTÁS

- háromszoros hidrodinamikai festés vízbázisú festékekkel az erkado színpaletta szerint vagy RAL fedőfestékekkel

VASALAT

- három rejtett ezüst zsanér (opcionálisan feláras fekete vagy arany zsanér)
- mágneszár: kulcsos zárral, zárbetéttel, kulcs nélküli vagy fürdőszobai zárszerkezettel záródó, ezüst színben, opcionálisan felár ellenében fekete vagy arany színű mágneszár

ÜVEGEZÉS

- alapfelszerelésként edzett 4 mm-es átlátszó vagy tejüveg, vagy felár ellenében mindkét oldalán sima felületű, VSG 221 biztonsági tejüveg vagy fekete üveg

FELÁRAS EXTRÁK

- alsó szellőzőnyílás
- falc nélküli ajtószárny "100"
- takaró tömítés
- csere fekete vagy arany színű mágneszár
- módosítás fekete vagy arany színű zsanérokra és zárólemezre
- 216-230 cm méretű ajtó15% felár az alapárhoz képest
- 231-240 cm méretű ajtó25% felár az alapárhoz képest
- 241-250 cm méretű ajtó30% felár az alapárhoz képest
- 251-300 cm méretű ajtó50% felár az alapárhoz képest
- VSG 221 laminált biztonsági üveg, mindkét oldalán sima felületű tejüveg vagy fekete üveg

KIALAKÍTÁS



EGYSZERŰ SZTENDERD TÖLGY



FEHÉR SIMA
vagy más szín a RAL palettáról



TERMÉSZETES TÖLGY



SÖTÉT TÖLGY



TÍKFA



DÍÓ



FEHÉR²⁾



RUSZTIKUS TÖLGY



WINCHESTER



ARANY TÖLGY



MAHAGÓNI



PALISZANDER



RAL 7016²⁾



ANTRACIT QUARTZ



RAL SZÍNPALETTA^{1) 2)}

ELÉRHETŐ AJTÓSZÁRNY SZÉLESSÉGEK

60 70 80 90 100 SZEMÉLYRE SZABÁS

¹⁾ felár, ²⁾ sima vagy fa erezetű



MISKANT 2 fehér sima, fekete matt BELLA slim kilincs



MISKANT 1



MISKANT 2



MISKANT 3



Fekete vonalak szélessége 18 mm, szitanyomásos technológiával festve



MISKANT 4

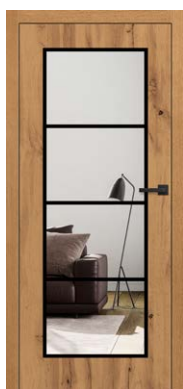

MISKANT 5



MISKANT 6

MISKANT 2 arany tölgy, fekete matt BELLA sím kilincs

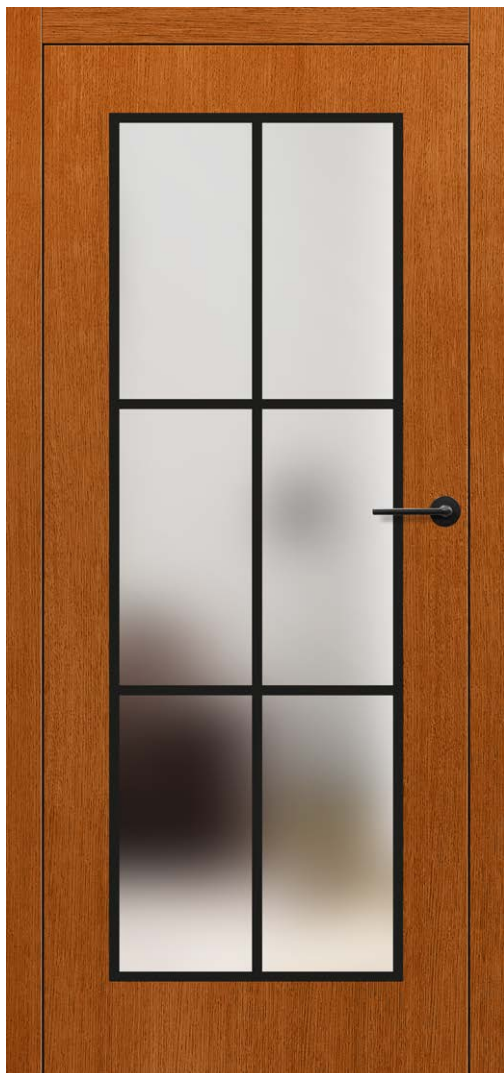

SZERKEZET

- keretes falc nélküli vagy paneles szárny (felár ellenében) vagy visszafordítható
- fenyőből+tölgyből készült, "c" profillal erősített keretelem
- külső szárnyburkolat vízálló, 4 mm vastagságú tölgy rétegelt lemezből vagy HDF nedvességálló 3 mm-es vastagságú faszerkezet nélküli vagy kerettechnológias ajtókhöz
- ajtószárny vastagsága 40 mm

KIALAKÍTÁS

- háromszoros hidrodinamikai festés vízbázisú festékekkel az erkado színpaletta szerint vagy RAL fedőfestékekkel

VASALAT

- három rejtett ezüst zsanér (opcionálisan feláras fekete vagy arany zsanér)
- mágneszár: kulcsos zárral, zárbetéttel, kulcs nélküli vagy fürdőszobai zárszerkezettel záródó, ezüst színben, opcionálisan felár ellenében fekete vagy arany színű mágneszár

ÜVEGEZÉS

- biztonsági üvegezési csomag, tejes vagy átlátszó (egykamrás), 30 mm-es vastagságú (lemezes technológia) vagy VSG ragasztott üveg, tejes vagy átlátszó keretes technológia
- az üvegezés megfordítható REWERS típusúra (alapkivitelű üvegezés: AWERS)
- 18 mm széles (vastag) vonalak

FELÁRAS EXTRÁK

- lemezes szerkezetű szárny
- alsó szellőzőnyílás
- falc nélküli ajtószárny "100"
- takaró tömítés
- csere fekete vagy arany színű mágneszárra
- módosítás fekete vagy arany színű zsanérokra és zárlemeze
- 216-230 cm méretű ajtó.....15% felár az alapárhoz képest
- 231-240 cm méretű ajtó.....25% felár az alapárhoz képest
- 241-250 cm méretű ajtó.....30% felár az alapárhoz képest
- 251-300 cm méretű ajtó.....50% felár az alapárhoz képest

AJTÓ KERESZTMETSZET



ELÉRHETŐ AJTÓSZÁRNY SZÉLESSÉGEK

- 60 70 80 90 100 **SZEMÉLYRE SZABÁS**

KIALAKÍTÁS



¹⁾ felár, ²⁾ felár - a szállírány függőleges vagy vízszintes lehet, tömör ajtók vagy sekély marású ajtók esetén,
³⁾ sima vagy faerezetű



TURAN 3, fényes króm BELLA slim kilincs



TURAN 1



TURAN 2



TURAN 3



TURAN 4



TURAN 5



TURAN 6



TURAN 7



TURAN 8

TURAN 8 RAL 5011 színre festve, BELLA vékony fényes sárgaréz kilinccsel



SZERKEZET

- keretes falc nélküli vagy paneles szárny (felár ellenében) vagy visszafordítható
- fenyőből+tölgyből készült, "c" profillal erősített keretelem
- külső szárnyburkolat vízálló, 4 mm vastagságú tölgy rétegelt lemezből vagy HDF nedvességálló 3 mm-es vastagságú faszerkezet nélküli vagy kerettechnológiás ajtókhoz
- tömör lemez kitöltés
- ajtószárny vastagsága 40 mm

KIALAKÍTÁS

- háromszoros hidrodinamikai festés vízbázisú festékekkel az erkado színpaletta szerint vagy RAL fedőfestékekkel

VASALAT

- három rejtett ezüst zsanér (opcionálisan feláras fekete vagy arany zsanér)
- mágneszár: kulcsos zárral, zárbetéttel, kulcs nélküli vagy fürdőszobai zárszerkezettel záródó, ezüst színben, opcionálisan felár ellenében fekete vagy arany színű mágneszár

ÜVEGEZÉS

- TURAN 1 és TURAN 8 lemezes technológiával elkészült modell esetén, biztonsági üveg csomag, tejes, átlátszó vagy fekete (egykamrás) 30 mm vastagságú
- kerettechnológiával elkészült modell esetén VSG 221 mindkét oldalán sima felületű tejúveg vagy fekete biztonsági üveg
- TURAN 7 egyoldali tükörrel kapható. A másik oldala lakkozott deszka. Tükör a zsanér felől.

FELÁRAS EXTRÁK

- lemezes szerkezetű szárny
- alsó szellőzőnyílás
- falc nélküli ajtószárny "100"
- takaró tömítés
- csere fekete vagy arany színű mágneszár
- módosítás fekete vagy arany színű zsanérokra és zárólemezre
- 216-230 cm méretű ajtó15% felár az alapárhoz képest
- 231-240 cm méretű ajtó25% felár az alapárhoz képest
- 241-250 cm méretű ajtó30% felár az alapárhoz képest
- 251-300 cm méretű ajtó 50% felár az alapárhoz képest

AJTÓ KERESZTMETSZET



MARÁS

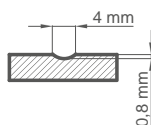

TERMÉSZETES TÖLGY



SÖTÉT TÖLGY



TÍKFA



DÍÓ



FEHÉR³⁾



RUSZTIKUS TÖLGY



WINCHESTER



ARANY TÖLGY



MAHAGÓNI



PALISZANDER



RAL 7016³⁾



ANTRACIT QUARTZ



RAL SZÍNPALETTA^{1) 3)}

ELÉRHETŐ AJTÓSZÁRNY SZÉLESSÉGEK

60 70 80 90 100 SZEMÉLYRE SZABÁS

KIALAKÍTÁS



EGYSZERŰ SZTENDERD TÖLGY



CSOMÓS TÖLGY²⁾



FEHÉR SIMA
vagy más szín a RAL palettáról

¹⁾ felár, ²⁾ felár - a szálirány függőleges vagy vízszintes lehet, tömör ajtók vagy sekély marású ajtók esetén,

³⁾ sima vagy faerezetű



NEMEZJA 14 sötét tölgyfa QUANTA FIT fekete matt kilincssel



NEMEZJA 1



NEMEZJA 4



NEMEZJA 6



NEMEZJA 7



NEMEZJA 8



NEMEZJA 9



NEMEZJA 10



NEMEZJA 11



NEMEZJA 12



NEMEZJA 13



NEMEZJA 14

NEMEZJA 14 QUANTA FIT fekete matt kilinccsel



SZERKEZET

- falc nélküli ajtószárny vagy visszafordítható
- keretes technológia
- fenyőből + tölgyből készült keret
- ajtószárny vastagsága 40 mm

KIALAKÍTÁS

- háromszoros hidrodinamikai festés vízbázisú festékekkel az erkado színpaletta szerint vagy RAL fedőfestékekkel

VASALAT

- három rejtett ezüst zsanér (opcionálisan feláras fekete vagy arany zsanér)
- mágneszár: kulcsos zárral, zárbetéttel, kulcs nélküli vagy fürdőszobai zárszerkezettel záródó, ezüst színben, opcionálisan felár ellenében fekete vagy arany színű mágneszár

ÜVEGEZÉS

- alapfelszerelésként edzett 4 mm-es átlátszó vagy tejüveg, vagy felár ellenében mindkét oldalán sima felületű, VSG 221 biztonsági tejüveg vagy fekete üveg

FELÁRAS EXTRÁK

- alsó szellőzőnyílás
- falc nélküli ajtószárny "100"
- takaró tömítés
- csere fekete vagy arany színű mágneszár
- módosítás fekete vagy arany színű zsanérokra és zárólemezre
- 216-230 cm méretű ajtó15% felár az alapárhoz képest
- 231-240 cm méretű ajtó25% felár az alapárhoz képest
- 241-250 cm méretű ajtó30% felár az alapárhoz képest
- 251-300 cm méretű ajtó50% felár az alapárhoz képest
- VSG 221 laminált biztonsági üveg, mindkét oldalán sima felületű tejüveg vagy fekete üveg

KIALAKÍTÁS



EGYSZERŰ SZTENDERD TÖLGY



FEHÉR SIMA
vagy más szín a RAL palettáról

ELÉRHETŐ AJTÓSZÁRNY SZÉLESSÉGEK

60 70 80 90 100 SZEMÉLYRE SZABÁS



TERMÉSZETES TÖLGY



SÖTÉT TÖLGY



TÍKFA



DÍÓ



FEHÉR²⁾



RUSZTIKUS TÖLGY



WINCHESTER



ARANY TÖLGY



MAHAGÓNI



PALISZANDER



RAL 7016²⁾



ANTRACIT QUARTZ



RAL SZÍNPALETTA^{1) 2)}

¹⁾ felár, ²⁾ sima vagy fa erezetű



MILDA 4 fehér sima, fekete CUBE PREMIUM kilincs



MILDA 1



MILDA 2



MILDA 3



MILDA 4



MILDA 5

MILDA 2 fényes sárgaréz BELLA sílim kilincssel



SZERKEZET

- falc nélküli ajtószárny vagy visszafordítható
- fenyőből+tölgyből készült, "c" profillal erősített keretelem
- a szárny külső burkolata vízálló, 4 mm vastag tölgy rétegelt lemezből vagy 3 mm vastag nedvességálló HDF lemezből készül nem fa erezetű ajtók esetében
- tömör lemez kitöltés
- ajtószárny vastagsága 40 mm

KIALAKÍTÁS

- háromszoros hidrodinamikai festés vízbázisú festékekkel az erkado színpaletta szerint vagy RAL fedőfestékekkel

VASALAT

- három rejtett ezüst zsanér (opcionálisan feláras fekete vagy arany zsanér)
- mágneszár: kulcsos zárral, zárbetéttel, kulcs nélküli vagy fürdőszobai zárszerkezettel záródó, ezüst színben, opcionálisan felár ellenében fekete vagy arany színű mágneszár

FELÁRAS EXTRÁK

- alsó szellőzőnyílás
- falc nélküli ajtószárny "100"
- takaró tömítés
- csere fekete vagy arany színű mágneszár
- módosítás fekete vagy arany színű zsanérokra és zárólemeze
- 216-230 cm méretű ajtó15% felár az alapárhoz képest
- 231-240 cm méretű ajtó25% felár az alapárhoz képest
- 241-250 cm méretű ajtó30% felár az alapárhoz képest
- 251-300 cm méretű ajtó50% felár az alapárhoz képest

ELÉRHETŐ AJTÓSZÁRNY SZÉLESSÉGEK

60	70	80	90	100	SZEMÉLYRE SZABÁS
----	----	----	----	-----	------------------

AJTÓ KERESZTMETSZET



KIALAKÍTÁS



MARÁS

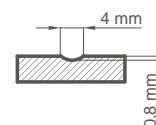

¹⁾ felár, ²⁾ felár - a szállírány függőleges vagy vízszintes lehet, tömör ajtók vagy sekély marású ajtók esetén

³⁾ sima vagy fa erezetű



ANUBIS 2, fényes sárgaréz BELLA slim kilincs



ANUBIS 1



ANUBIS 2



ANUBIS 3



ANUBIS 4



ANUBIS 5



ANUBIS 6

ANUBIS 6 mahagóni fényes sárgaréz BELLA slim kilincsel

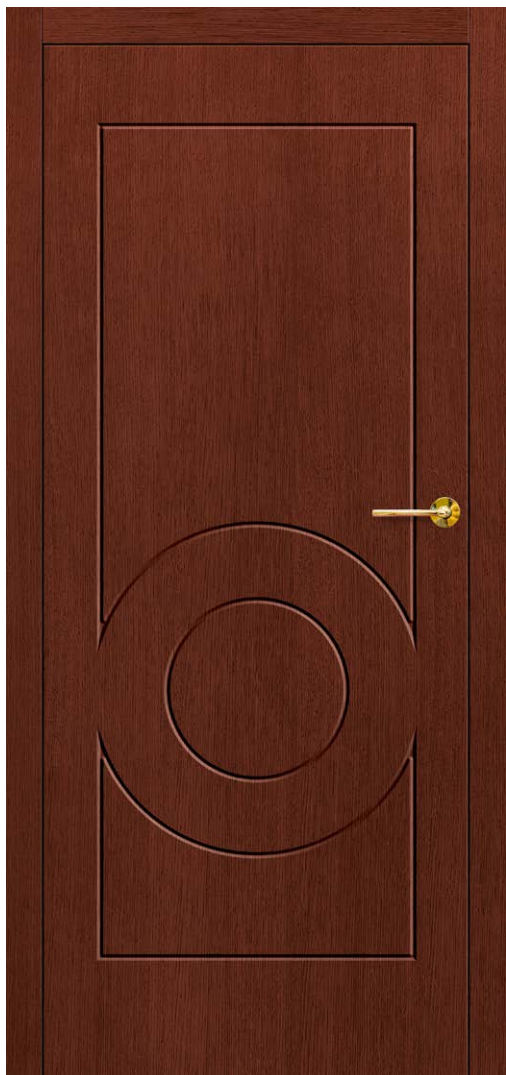

SZERKEZET

- falc nélküli ajtószárny vagy visszafordítható
- fenyőből+tölgyből készült, "c" profillal erősített keretelem
- a szárny külső burkolata vízálló, 4 mm vastag tölgy rétegelt lemezből vagy 3 mm vastag nedvességálló HDF lemezből készül nem fa erezetű ajtók esetében
- tömör lemez kitöltés
- ajtószárny vastagsága 40 mm

KIALAKÍTÁS

- háromszoros hidrodinamikai festés vízbázisú festékekkel az erkado színpaletta szerint vagy RAL fedőfestékekkel

VASALAT

- három rejtett ezüst zsanér (opcionálisan feláras fekete vagy arany zsanér)
- mágneszár: kulcsos zárral, zárbetéttel, kulcs nélküli vagy fürdőszobai zárszerkezettel záródó, ezüst színben, opcionálisan felár ellenében fekete vagy arany színű mágneszár

FELÁRAS EXTRÁK

- alsó szellőzőnyílás
- falc nélküli ajtószárny "100"
- takaró tömítés
- csere fekete vagy arany színű mágneszár
- módosítás fekete vagy arany színű zsanérokra és zárólemezre
- 216-230 cm méretű ajtó15% felár az alapárhoz képest
- 231-240 cm méretű ajtó25% felár az alapárhoz képest
- 241-250 cm méretű ajtó30% felár az alapárhoz képest
- 251-300 cm méretű ajtó50% felár az alapárhoz képest

ELÉRHETŐ AJTÓSZÁRNY SZÉLESSÉGEK

60	70	80	90	100	SZEMÉLYRE SZABÁS
----	----	----	----	-----	------------------

AJTÓ KERESZTMETSZET



KIALAKÍTÁS



MARÁS

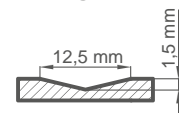

¹⁾ felár, ²⁾ felár - a szállírány függőleges vagy vízszintes lehet, tömör ajtók vagy sekély marású ajtók esetén

³⁾ sima vagy fa erezetű



SYLENA 2, fekete matt CUBE kilincs



SYLENA 1



SYLENA 2



SYLENA 3



SYLENA 4



SYLENA 5



SYLENA 6



SYLENA 7



SYLENA 8

SYLENA 8 arany tölgy fényes sárgaréz BELLA slim kilinccsel

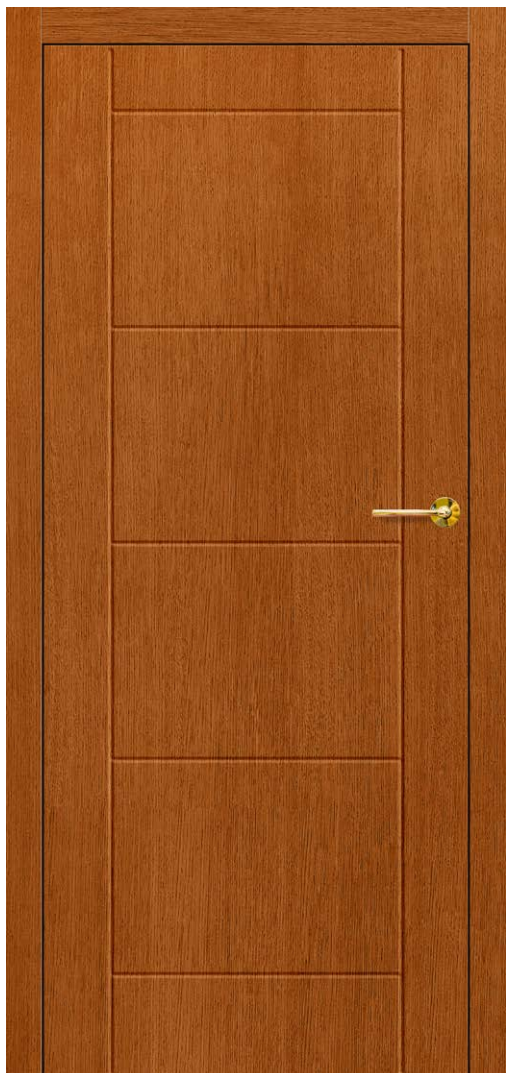

SZERKEZET

- falc nélküli ajtószárny vagy visszafordítható
- fenyőből+tölgyből készült, "c" profillal erősített keretelem
- a szárny külső burkolata vízálló, 4 mm vastag tölgy rétegelt lemezből vagy 3 mm vastag nedvességálló HDF lemezből készül nem fa erezetű ajtók esetében
- tömör lemez kitöltés
- ajtószárny vastagsága 40 mm

KIALAKÍTÁS

- háromszoros hidrodinamikai festés vízbázisú festékekkel az erkado színpaletta szerint vagy RAL fedőfestékekkel

VASALAT

- három rejtett ezüst zsanér (opcionálisan feláras fekete vagy arany zsanér)
- mágneszár: kulcsos zárral, zárbetéttel, kulcs nélküli vagy fürdőszobai zárszerkezettel záródó, ezüst színben, opcionálisan felár ellenében fekete vagy arany színű mágneszár

FELÁRAS EXTRÁK

- alsó szellőzőnyílás
- falc nélküli ajtószárny "100"
- takaró tömítés
- csere fekete vagy arany színű mágneszár
- módosítás fekete vagy arany színű zsanérokra és zárólemezre
- 216-230 cm méretű ajtó15% felár az alapárhoz képest
- 231-240 cm méretű ajtó25% felár az alapárhoz képest
- 241-250 cm méretű ajtó30% felár az alapárhoz képest
- 251-300 cm méretű ajtó50% felár az alapárhoz képest

ELÉRHETŐ AJTÓSZÁRNY SZÉLESSÉGEK

60	70	80	90	100	SZEMÉLYRE SZABÁS
----	----	----	----	-----	------------------

AJTÓ KERESZTMETSZET



KIALAKÍTÁS



MARÁS

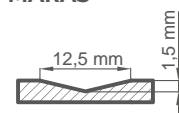

¹⁾ felár, ²⁾ felár - a szállírány függőleges vagy vízszintes lehet, tömör ajtók vagy sekély marású ajtók esetén

³⁾ sima vagy fa erezetű



LOFT 6 fekete, fényes króm BELLA slim kilincs



LOFT 1



LOFT 2

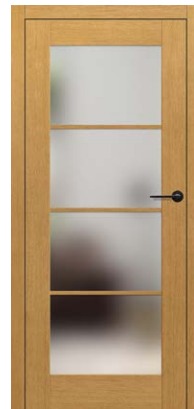

LOFT 3



Üvegostó mindkét oldalára ragasztva, szélesség 25 mm



LOFT 4



LOFT 5



LOFT 6

LOFT 6 teak fényes sárgaréz BELLA slim kilinccsel

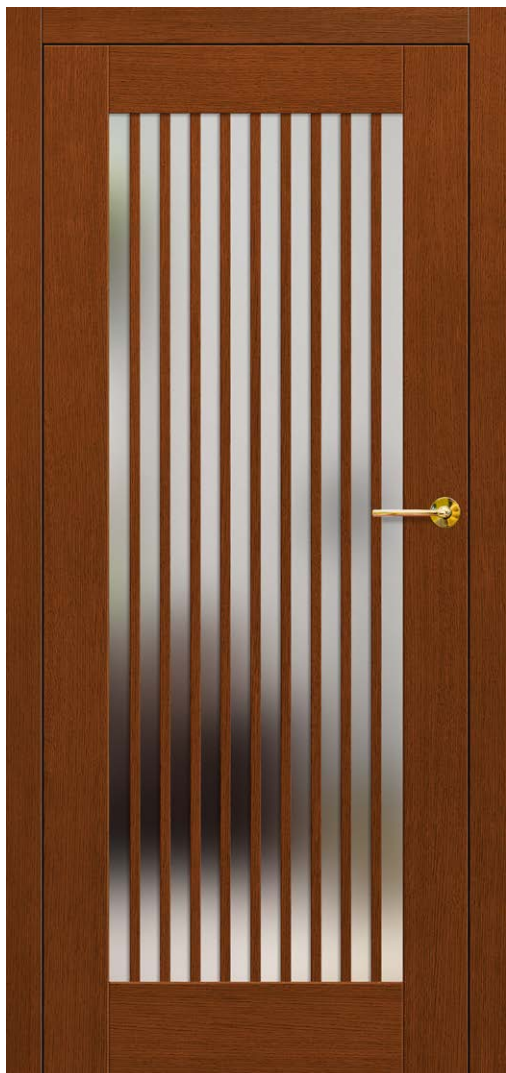

SZERKEZET

- keretes falc nélküli vagy paneles szárny (felár ellenében) vagy visszafordítható
- fenyőből+tölgyből készült, "c" profillal erősített keretelem
- külső szárnyburkolat vízálló, 4 mm vastagságú tölgy rétegelt lemezből vagy HDF nedvességálló 3 mm-es vastagságú faszerkezet nélküli vagy kerettechnológiás ajtókhöz
- ajtószárny vastagsága 40 mm

KIALAKÍTÁS

- háromszoros hidrodinamikai festés vízbázisú festékekkel az erkado színpaletta szerint vagy RAL fedőfestékekkel
- muntin az üveg mindkét oldalára ragasztva, szélesség 2,5 cm

VASALAT

- három rejtett ezüst zsanér (opcionálisan feláras fekete vagy arany zsanér)
- mágneszár: kulcsos zárral, zárbetéttel, kulcs nélküli vagy fürdőszobai zárszerkezettel záródó, ezüst színben, opcionálisan felár ellenében fekete vagy arany színű mágneszár

ÜVEGEZÉS

- lemezes technológiával elkészült modell esetén, biztonságos üvegezési csomag, tejes, átlátszó vagy fekete (egykamrás) 30 mm vastagságú
- kerettechnológiával elkészült modell esetén VSG 221 mindkét oldalán sima felületű tejüveg vagy fekete biztonsági üveg

FELÁRAS EXTRÁK

- lemezes szerkezetű szárny
- alsó szellőzőnyílás
- falc nélküli ajtószárny "100"
- takaró tömítés
- csere fekete vagy arany színű mágneszár
- módosítás fekete vagy arany színű zsanérokra és zárlemeze
- 216-230 cm méretű ajtó15% felár az alapárhoz képest
- 231-240 cm méretű ajtó25% felár az alapárhoz képest
- 241-250 cm méretű ajtó30% felár az alapárhoz képest
- 251-300 cm méretű ajtó50% felár az alapárhoz képest

AJTÓ KERESZTMETSZET



ELÉRHETŐ AJTÓSZÁRNY SZÉLESSÉGEK

60 70 80 90 100 SZEMÉLYRE SZABÁS

KIALAKÍTÁS



¹⁾ felár, ²⁾ felár - a szálirány függőleges vagy vízszintes lehet, tömör ajtók vagy sekély marású ajtók esetén

³⁾ sima vagy faerezetű

AJTÓTOKOK BELTÉRI AJTÓHOZ

ÁLLÍTHATÓ SZÉLESSÉGŰ ÉS ÁTFOGÓ AJTÓTOK

Tölgyfával burkolt fenyő keret, tölgyfával furnézott MDF szegőelemekkel.

Beállítási tartomány min.-max. (mm)	
1 elem	80-100
	100-120
	120-140
	140-160
	160-180
	180-200
	200-220
	220-240
2 elem	240-260
	260-280
	280-300
	300-320
	320-340
	340-360
	360-380
	380-400
400-420	

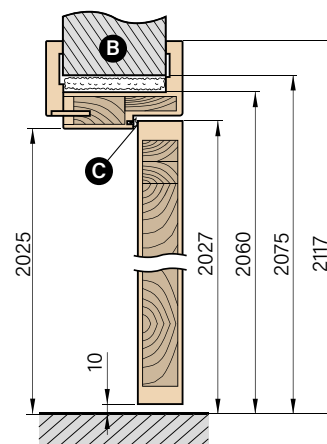
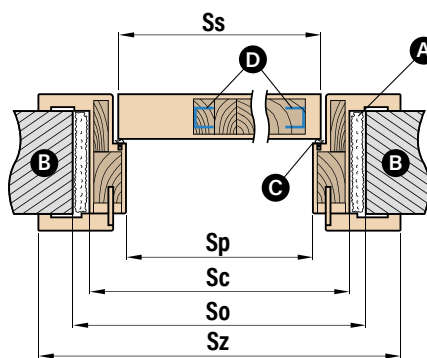

A – puhab **B** – fal **C** – tömítés **D** – acél U idom

Ajtószélesség	Ss	Sp	So	Sc	Sz
„60”	618	600	700	670	779
„70”	718	700	800	770	879
„80”	818	800	900	870	979
„90”	918	900	1000	970	1079
„100”	1018	1000	1100	1070	1179

- felár a fordított falcolású ajtótokhoz
- falcos, vagy falc nélküli állandó szélességű ajtótok
- 90 fokos illesztés csak a 8 cm-es takarólecc esetében
- elektromos zár

- 2 cm-el meghosszabbított állítható szegőlécc, valamint sztenderd szegőlécc állítható ajtótokhoz
- Lehetőség van 500-520 mm-es ajtótok elkészítésére is
- felár a 400-420 mm-es tok méretétől számítva 2 cm-ként
- átfogó ajtótok falc nélküli ajtótok árban

ÜVEGCSONAGOK KÜLSŐ AJTÓKHOZ



BIZTONSÁGI ÜVEGKÉSZLET
54 mm REFLEX üveggel

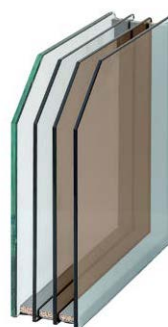

ÜVEG KÉSZLET
BIZTONSÁGI 70 mm
REFLEX üveggel

ÜVEGEZÉS

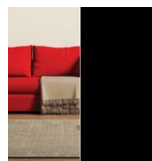

FEKETE
(ÁTLÁTSZATLAN)

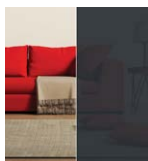

GRAFIT



BRONZ REFLEX



SZÜRKE REFLEX



VELENCEI TÜKÖR¹⁾
(FELÁR ELLENÉBEN)

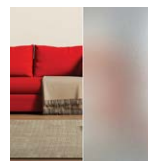

HOMOKFÚVOTT
ÜVEG

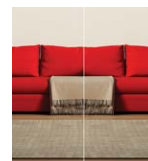

ÁTLÁTSZÓ ÜVEG

Alapesetben barna reflex üveg. Az üveg cseréje tejuvegre, homokfúvott üvegre vagy detektív tükörré, REFLEX GRAFIT, P4: állandó felár.

¹⁾ A légköri nyomás változása a velencei tükörben visszavert kép enyhe torzulását okozhatja.

KILINCSEK BELTÉRI AJTÓKHOZ

VASALAT



QUBIK kilincs

fekete matt, fényes króm, fehér matt, velvet nikkél



LUNA PREMIUM NÉGYSZÖGLETES kilincs

fényes króm, szálcsiszolt matt króm, fényes sárgaréz, matt fekete



LUNA PREMIUM KERES kilincs

fényes króm, szálcsiszolt matt króm, fényes sárgaréz, matt fekete



BELLA SLIM NÉGYSZÖGLETES kilincs (6 mm vastag presztízs zár cím)

fényes króm, szálcsiszolt matt króm, fényes sárgaréz, matt fekete



CORONA TIME SLIM R kilincs

matt sárgaréz, gunmetal, matt fekete

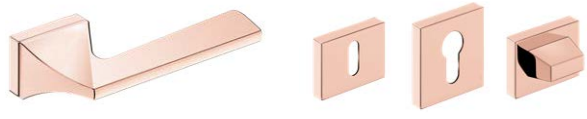

CORONA IMPERA RT kilincs

fényes króm, szálcsiszolt matt króm, szálcsiszolt matt nikkél, fekete matt, fényes réz, fehér matt

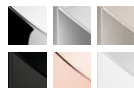

PRÉMIUM
OSZTÁLYÚ KILINCSEK

CUBE SLIM kilincs (6 mm vastag, presztízs zár cím)

fényes króm, szálcsiszolt matt króm, fényes sárgaréz, matt fekete



CUBE kilincs

fényes króm, szálcsiszolt matt króm, szálcsiszolt matt nikkél, matt fekete



PRÉMIUM
OSZTÁLYÚ KILINCSEK

CUBE PREMIUM kilincs

fényes króm, szálcsiszolt matt króm, szálcsiszolt matt nikkél, matt fekete



PRÉMIUM
OSZTÁLYÚ KILINCSEK

BELLA SLIM KERES kilincs (6 mm vastag presztízs zár cím)

fényes króm, szálcsiszolt matt króm, fényes sárgaréz, matt fekete



CORONA ARROW R kilincs

fényes króm, szálcsiszolt matt króm, fekete matt, fehér matt

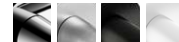

CORONA ARROW Q kilincs

fényes króm, szálcsiszolt matt króm, fekete matt, fehér matt



CORONA MOON R SLIM kilincs

fényes króm, fekete matt, fényes sárgaréz, matt sárgaréz



Hőátbocsátási tényező

Ud < 0,90 W/m²K

Tanúsítvány sz. ITB 831/B-2018-13

Anyag: tölgy, fenyő vagy meranti

Szerkezet

- ajtószárny vastagsága 72 mm
- tömítés a szárnyban és a keretben
- falcos rendszerű ajtók
- az ajtószárny külső burkolata tölgy, fenyő vagy meranti vízálló rétegelt lemezből készül, vastagság 12 mm vagy 7 mm
- a szárny belső szerkezete poliuretán habbal töltött méhrácsos, vastagság 58 mm (7 mm rétegelt lemez) és 48 mm (12 mm rétegelt lemez)
- a szárnyléc fémlamezzel és "C" profillal erősített, fenyő+tölgy vagy fenyő+meranti fából készül
- betörésgátló csap a zsanér oldalán

Ajtótok

- rétegragasztott fa 100 mm x 60 mm méretű tölgy, fenyő vagy meranti kiegészítőkkal
- hógátas alumínium vagy fa küszöb

Kialakítás

- ötszörös hidrodinamikai festés vízbázisú festékekkel az ERKADO színpaletta szerint vagy RAL fedőfestékekkel felárért, kivéve RAL 9016 (fehér) és RAL 7016 (antracit) (113. oldal)

Méretek

- táblázat szerinti típus (112. oldal)
- nem szabványos méretekben kapható, felár nélkül. Felár csak az alábbi ajtók esetében kerül felszámolásra: 212 cm-nél magasabb és 102 cm-nél szélesebb

Alapfelszereltség

- 2 független csapos zár, 72 mm-es távolság
- négy darab, három síkban állítható zsanér
- hógátas alumínium vagy fa küszöb
- díszlemez, kiválasztott modellek esetében rozsdamentes
- üvegcsomag kiválasztott modellek esetében lakkozott fekete üveggel

Feláras kiegészítők

- kilincs
- 35/65 betét
- fogantyú
- biometrikus zár
- kémlelőnyílás
- vészhelyzeti mágnesérzékelő
- elektromos zár - csak 1 vagy 2 betétes többpontos zárral
- egy vagy kétbetétes többpontos zár
- fa csepegtető (befelé nyíló ajtók)
- hőszigetelő betét a küszöbhez

Vasalt fa küszöb

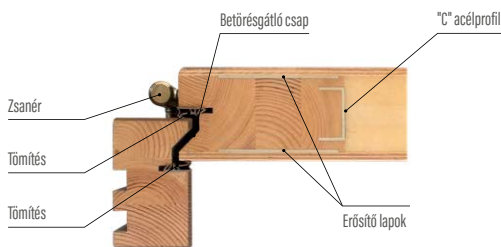
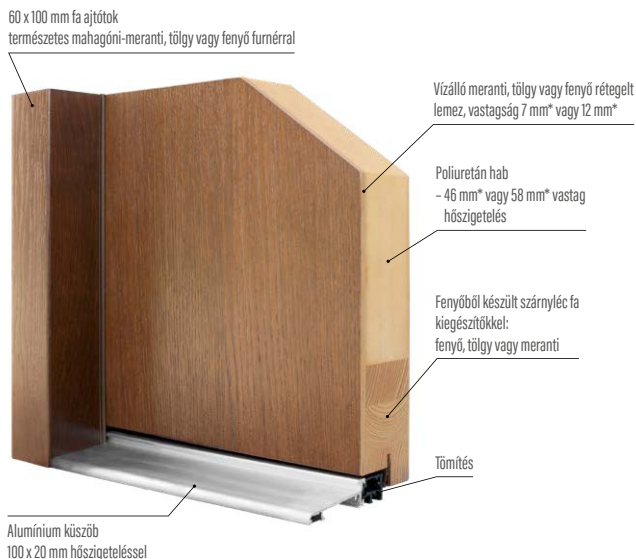

Hőátbocsátási tényező

Ud < 0,78 W/m²K

Tanúsítvány sz. ITB 831/B-2018-14

Anyag: tölgy, fenyő vagy meranti

Szerkezet

- ajtószárny vastagsága 82 mm
- tömítés a szárnyban és a keretben
- falcos rendszerű ajtók
- az ajtószárny külső burkolata meranti mahagóni, tölgy vagy fenyő vízálló rétegelt lemezből, vastagság 12 mm vagy 7 mm
- a szárny belső szerkezete poliuretán habbal töltött méhrácsos, vastagság 58 mm vagy 68 mm
- a szárnyléc fémllemezzel és "C" profillal erősített, fenyő+meranti vagy fenyő+tölgy készül
- betörésgátló csap a zsanér oldalán

Ajtók

- rétegragasztott fa 100 mm x 60 mm méretű mahagóni-meranti, tölgy vagy fenyő kiegészítőkkal
- hógátas alumínium vagy fa küszöb

Kialakítás

- ötszörös hidrodinamikai festés vízbázisú festékekkel az ERKADO színpaletta szerint vagy RAL fedőfestékekkel felárért, kivéve RAL 9016 (fehér) és RAL 7016 (antracit) (113. oldal)

Méretek

- táblázat szerinti típus (112. oldal)
- nem szabványos méretekben kapható, felár nélkül. Felár csak az alábbi ajtók esetében kerül felszámolásra: 212 cm-nél magasabb és 102 cm-nél szélesebb

Alapfelszereltség

- 1 betétes többpontos zár, 72 mm-es távolság
- négy darab, három síkban állítható zsanér
- hógátas alumínium vagy fa küszöb
- díszlemez, kiválasztott modellek esetében rozsdamentes:
- üvegcsomag lakkozott fekete üveggel az alábbi modellek esetében: P120, P121, P122, P123, P124, P125, P126, P127

Feláras kiegészítők

- kilincs
- 45/65 betét
- fogantyú
- biometrikus zár
- kémlelőnyílás
- vészhelyzeti mágnesérzékelő
- elektromos zár
- két betétes többpontos zár
- hőszigetelő betét a küszöbhez
- alumínium csepegtető (befele nyíló ajtók)

Vasalt fa küszöb

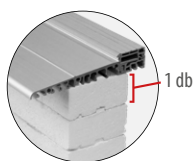

hőszigetelő betét

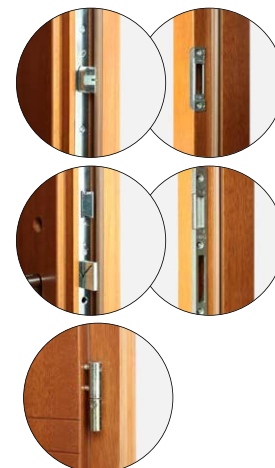
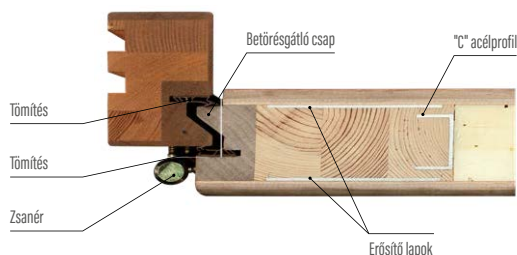
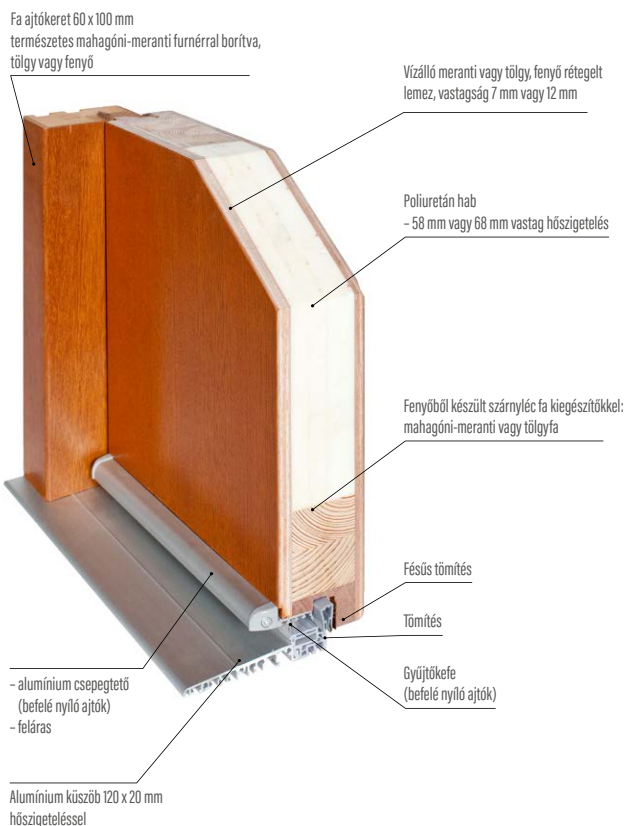

Hőátbocsátási tényező

Ud < 0,63 W/m²K

Tanúsítvány sz. ITB 831/B-2018-15

Anyaga: tölgy vagy meranti

Szerkezet

- ajtószárny vastagsága 102 mm
- tömítés a szárnyban és a keretben
- falcos rendszerű ajtók
- az ajtószárny külső burkolata mahagóni meranti vagy tölgy vízálló rétegelt lemezből, vastagság 12 mm
- a szárny belső szerkezete poliuretán habbal töltött méhrácsos, vastagság 78 mm
- a szárnyléc fémlamezzel és "C" profillal erősített, fenyő+meranti vagy fenyő+tölgy készül
- betörésgátló csap a zsanér oldalán

Ajtók

- rétegragasztott fa 100 mm x 80 mm méretű mahagóni-meranti vagy tölgy kiegészítővel
- hőgátas alumínium vagy fa küszöb

Kialakítás

- ötszörös hidrodinamikai festés vízbázisú festékekkel az ERKADO színpaletta szerint vagy RAL fedőfestékekkel felárért, kivéve RAL 9016 (fehér) és RAL 7016 (antracit) (113. oldal)

Méretek

- táblázat szerinti típus (112. oldal)
- nem szabványos méretekben kapható, felár nélkül. Felár csak az alábbi ajtók esetében kerül felszámolásra: 214 cm-nél magasabb és 106 cm-nél szélesebb.

Alapfelszereltség

- 1 betétes többpontos zár, 92 mm-es távolság
- három darab, három síkban állítható 3D zsanér
- hőgátas alumínium vagy fa küszöb
- díszlemez, kiválasztott modellek esetében rozsdamentes

Feláras kiegészítők

- kilincs
- 60/65 betét
- fogantyú
- biometrikus zár
- kémlelőnyílás
- elektromos zár
- hőszigetelő betét a küszöbhez
- alumínium csepegtető (befelé nyíló ajtók)
- vészhelyzeti mágnesérzékelő

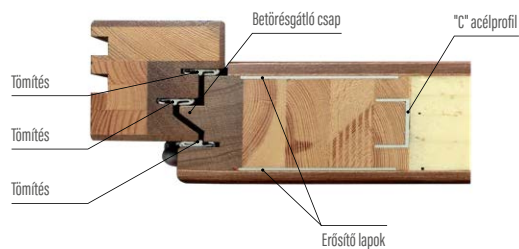
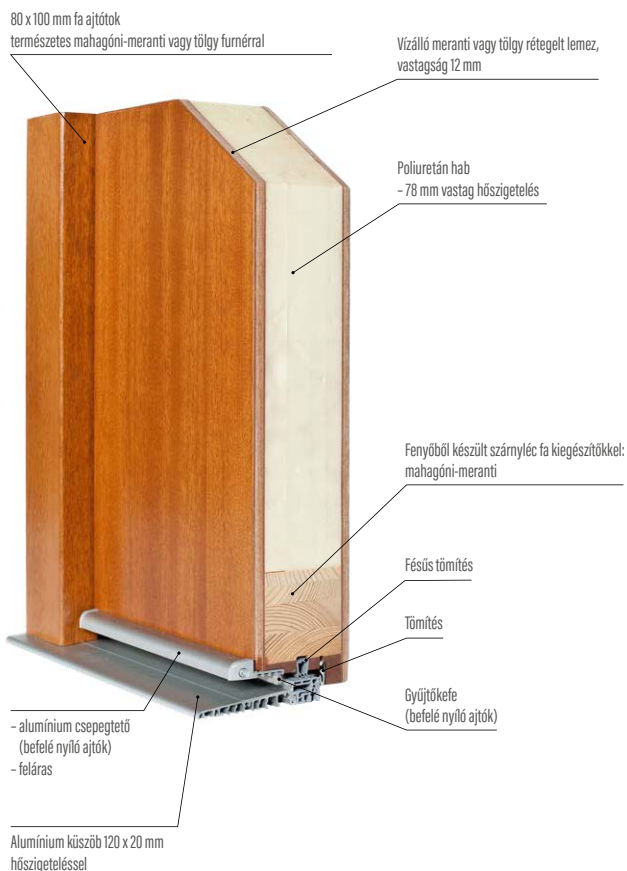

Vasalt fa küszöb

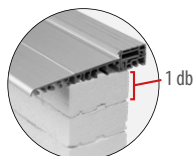

hőszigetelő betét

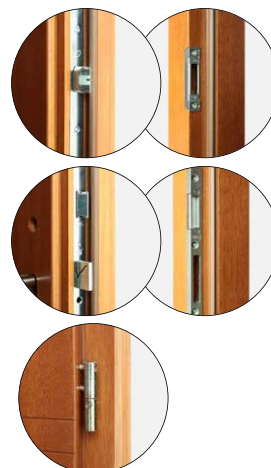

Hőátbocsátási tényező

Ud < 0,79 W/m²K

Tanúsítvány sz. ITB 831/B-2018-16

Anyag: meranti vagy tölgy

Szerkezet

- ajtószárny vastagsága 82 mm
- tömítés a szárnyban és a keretben
- falc nélküli ajtók
- az ajtószárny külső burkolata mahagóni meranti vagy tölgy vízálló rétegelt lemezből, vastagság 12 mm
- a szárny belső szerkezete poliuretán habbal töltött méhrácsos, vastagság 58 mm
- a szárnyléc fémlamezzel és "C" profillal erősített, fenyő+meranti vagy fenyő+tölgy készül
- három visszahúzható zsanér
- betörésgátló csapok

Ajtók

- rétegragasztott fa 107 mm x 80 mm méretű mahagóni-meranti vagy tölgy kiegészítővel
- fa küszöb

Kialakítás

- ötszörös hidrodinamikai festés vízbázisú festékekkel az ERKADO színpaletta szerint vagy RAL fedőfestékekkel felárért, kivéve RAL 9016 (fehér) és RAL 7016 (antracit) (113. oldal)

Méret

- nem szabványos méretekben kapható, felár nélkül. Felár csak az alábbi ajtók esetében kerül felszámolásra: 214 cm-nél magasabb és 106 cm-nél szélesebb.

Alapfelszereltség

- 1 betétes többpontos zár, 72 mm-es távolság
- három darab, három síkban rejthető 3D zsanér
- fa küszöb
- díszlemez, kiválasztott modellek esetében rozsdamentes
- üvegcsomag kiválasztott modellek esetében lakkozott fekete üveggel

Feláras kiegészítők

- kilincs
- betétek
- fogantyú
- biometrikus zár
- 2 betétes többpontos zár
- kémlelőnyílás
- elektromos zár
- hőszigetelő betét a küszöbhez
- alumínium csepegtető (befelé nyíló ajtók)
- vészhelyzeti mágnesérzékelő

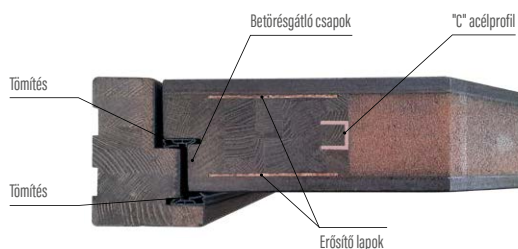

Hőátbocsátási tényező

Ud < 0,64 W/m²K

Tanúsítvány sz. ITB 831/B-2018-16

Anyag: meranti vagy tölgy

Szerkezet

- ajtószárny vastagsága 102 mm
- tömítés a szárnyban és a keretben
- falc nélküli ajtók
- az ajtószárny külső burkolata mahagóni meranti vagy tölgy vízálló rétegeelt lemezből, vastagság 12 mm
- a szárny belső szerkezete poliuretán habbal töltött méhrácsos, vastagság 78 mm
- a szárnyléc fémlamezzel és "C" profillal erősített, fenyő+meranti vagy fenyő+tölgy készűl
- három visszahúzóható zsanér
- betörésgátló csapok

Ajtók

- rétegragasztott fa 107 mm x 80 mm méretű mahagóni-meranti vagy tölgy kiegészítővel
- fa küszöb

Kialakítás

- ötszörös hidrodinamikai festés vízbázisú festékekkel az ERKADO színpaletta szerint vagy RAL fedőfestékekkel felárért, kivéve RAL 9016 (fehér) és RAL 7016 (antracit) (113. oldal)

Méret

- táblázat szerinti típus (112. oldal)
- nem szabványos méretekből kapható, felár nélkül. Felár csak az alábbi ajtók esetében kerül felszámolásra: 214 cm-nél magasabb és 106 cm-nél szélesebb.

Alapfelszereltség

- 1 betétes többpontos zár, 72 mm-es távolság
- három darab, három síkban rejthető 3D zsanér
- fa küszöb
- díszlemez, kiválasztott modellek esetében rozsdamentes
- üvegcsomag kiválasztott modellek esetében lakkozott fekete üveggel

Feláras kiegészítők

- kilincs
- 55/70 betét
- fogantyú
- biometrikus zár
- 2 betétes többpontos zár
- kémlelőnyílás
- elektromos zár
- hőszigetelő betét a küszöbbehöz
- alumínium csepegtető (befelé nyíló ajtók)
- vészhelyzeti mágnesérzékelő

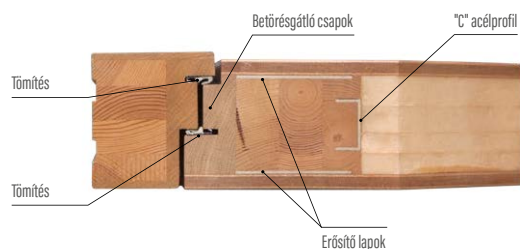
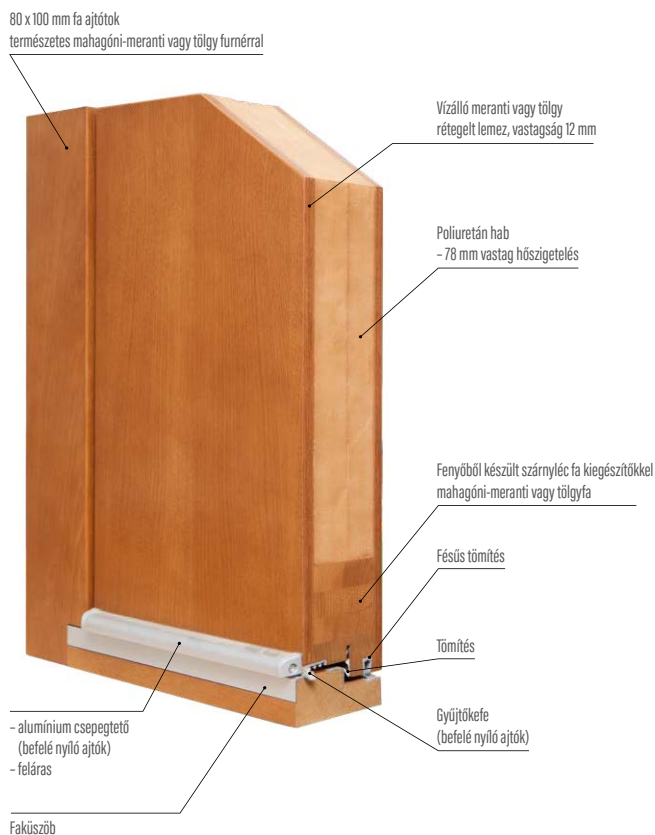



FELC AZ AJTÓ FALCÁN 18 mm

előnyök:

- az ajtószárny és a tok jobb szigetelése
- a zárólemezek teljes lefedése

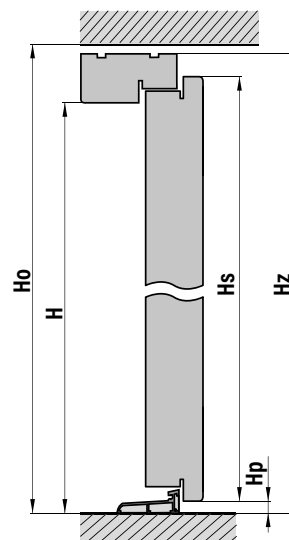
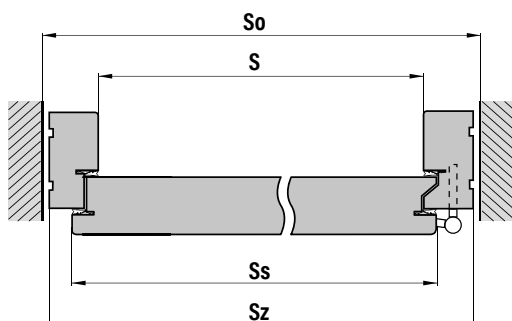

- S - ajtótok nyílásának szélessége (mm)
- So - falnyílás szélessége (mm)
- Ss - ajtószárny szélessége (mm)
- Sz - ajtó teljes szélessége (mm)
- Ho - falnyílás magassága (mm)

- H - ajtótok nyílásának magassága (mm)
- Hs - ajtószárny magassága (mm)
- H_z - ajtó teljes magassága (mm)
- H_{pa} - alumínium küszöb magassága (mm)
- H_{pd} - faküszöb magassága (mm)

MÉRETEK

ALUMÍNÍUMKÜSZÖBÖS AJTÓ MÉRETEI										
Ajtószárny vastagsága	Ajtó jelölése	S	So	Ss	Sz	H	Ho	Hs	H _z	H _{pa} ALU (alumínium küszöb)
72 mm 82 mm	„80”	800	940	841	920	2020	2100	2041	2082	20
	„90”	900	1040	941	1020	2020	2100	2041	2082	20
	„100”	1000	1140	1041	1120	2020	2100	2041	2082	20
102 mm	„80”	800	980	871	960	2020	2120	2056	2102	20
	„90”	900	1080	971	1060	2020	2120	2056	2102	20
	„100”	1000	1180	1071	1160	2020	2120	2056	2102	20

FAKÜSZÖBÖS AJTÓ MÉRETEI										
Ajtószárny vastagsága	Ajtó jelölése	S	So	Ss	Sz	H	Ho	Hs	H _z	H _{pd} FA (fa küszöb)
72 mm 82 mm	„80”	800	940	841	920	2040	2120	2041	2100	40
	„90”	900	1040	941	1020	2040	2120	2041	2100	40
	„100”	1000	1140	1041	1120	2040	2120	2041	2100	40
102 mm	„80”	800	980	871	960	2040	2140	2056	2120	40
	„90”	900	1080	971	1060	2040	2140	2056	2120	40
	„100”	1000	1180	1071	1160	2040	2140	2056	2120	40

AZ AJTÓ NYÍLÁSI IRÁNYA

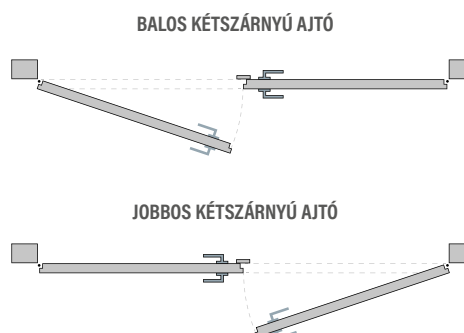
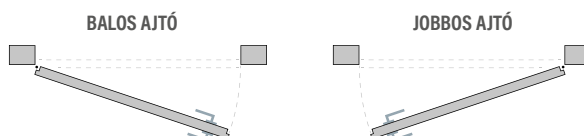



RENDAHAGYÓ AJTÓ FELÁRAI	
Sz.	Leírás
1.	A 102 cm-nél keskenyebb és a 212 cm-nél kisebb ajtóknál nincs felár a gr. 72 mm és 82 mm, és nincs felár a 106 cm-nél keskenyebb és 214 cm-nél kisebb vastagságú ajtók esetén 102 mm
2.	Felár szélesebb ajtók esetén:
a)	Szélesebbek ajtók 106 cm teljes szélességig (ajtóvastagság 72 mm és 82 mm)
b)	Szélesebbek ajtók 110 cm teljes szélességig (ajtóvastagság 102 mm)
c)	Ajtó 107 cm - 111 cm teljes szélességig (ajtóvastagság 72 mm és 82 mm)
d)	Ajtó 111 cm - 115 cm teljes szélességig (ajtóvastagság 102 mm)
e)	"100"-as méretű ajtó felára (112 x 208,2/210 - ajtóvastagság 72 mm és 82 mm), (116x210,2/212 - ajtóvastagság 102 mm)
3.	Felár magasabb ajtók esetén (felülvilágító nélkül):
a)	212 és 215 cm között + egy tipikus ajtó értékének 15%-a
b)	215 és 224 cm között + egy tipikus ajtó értékének 30%-a
c)	224 és 250 cm között + egy tipikus ajtó értékének 40%-a
d)	251 és 300 cm között + egy tipikus ajtó értékének 50%-a
4.	Oldalsó toldóelem 150 cm teljes ajtószélességig:
a)	Nyitható, üvegezéssel + egy ajtó értékének 75%-a
b)	Nyitható, üvegezés nélkül + egy ajtó értékének 70%-a
c)	Állandó imitáció, üvegezés nélküli ajtószárny + egy ajtó értékének 50%-a
d)	Állandó imitáció, üvegezett ajtószárny + egy ajtó értékének 60%-a
e)	A keretben rögzítve - mahagóni-meranti (a teljes szélességtől függetlenül)
f)	A keretben rögzítve - tölgyfa (a teljes szélességtől függetlenül)
g)	A keretben rögzítve - fenyőfa (a teljes szélességtől függetlenül)
5.	Oldalsó toldóelem 151-170 cm teljes ajtószélességig:
a)	Nyitható, üvegezéssel + egy ajtó értékének 95%-a
b)	Nyitható, üvegezés nélkül + egy ajtó értékének 90%-a
c)	Állandó imitáció, üvegezett ajtószárny + egy ajtó értékének 85%-a
d)	Állandó imitáció, üvegezés nélküli ajtószárny + egy ajtó értékének 80%-a
e)	A keretben rögzítve - mahagóni-meranti (a teljes szélességtől függetlenül)
f)	A keretben rögzítve - tölgyfa (a teljes szélességtől függetlenül)
g)	A keretben rögzítve - fenyőfa (a teljes szélességtől függetlenül)
6.	A 171-196 cm szélességű kétszárnyú ajtók felára egy ajtó értékének + 110%-a
7.	Fix toldóelem ajtótokban és felülvilágító
a)	A keretben rögzítve - mahagóni-meranti
b)	A keretben rögzítve - tölgyfa (a teljes szélességtől függetlenül)
c)	A keretben rögzítve - fenyőfa (a teljes szélességtől függetlenül)
d)	Állandó ajtószárny imitáció 250 cm teljes ajtómagasságig + az ajtó értékének 50%-a
8.	FELÁRAK - SZÍN
a)	Szín a RAL palettáról (szimpla ajtó), kivéve a Ral 9016 (fehér) és Ral 7016 (antracit) színeket
b)	Kétszínű ajtók
9.	Üvegcsere felár
a)	Állandó üvegcsere felár pl. detektív tükrök, tejüveg, homokfúvott üveg, P4, REFLEX GRAFIT, fekete REFLEX, fekete ANTISOL
10.	Ajtótok vastagítása: 10 mm/m (fenyő, tölgy, meranti)
11.	A tok kiszélesítése a fal szélességére átfogó ajtótok formájában:
a)	mahagóni-meranti anyag, centiméterenként mahagóni-meranti állítható takaróléc
b)	tölgy, centiméterenként állítható takaróléc tölgy
c)	fenyő, centiméterenként állítható takaróléc fenyő
12.	10 mm x 60 mm takaróléc készlet egy oldalra
a)	mahagóni-meranti
b)	tölgy
c)	fenyő
13.	10 mm x 25 mm negyedkörléc készlet egy oldalra (szett)
a)	mahagóni-meranti
b)	tölgy
c)	fenyő
14.	Alumínium csepegtető befelé nyíló ajtókhöz
a)	Fa csepegtető befelé nyíló ajtókhöz
15.	Fix üveg toldóelem ajtószárnyal síkba hozott üveggel (csak falc nélküli ajtókhöz kapható)
16.	Ajtótok fekete RAL 9005 vagy más RAL vagy NCS színben



KÉMLELŐNYÍLÁS



ELEKTROMOS ZÁR



ELEKTROMOS ZÁR
csak 1 vagy 2 hengeres
többpontos zárral

TÁPEGYSÉG



RIASZTÓ KONTAKTOR



AJTÓTOK BŐVÍTÉSE

Az átfogó ajtótok formájának kiszélesítése
belülről vagy kívülről lehetséges.

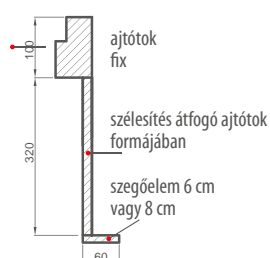

ajtótok bővítése



TKZ ZSANÉR
patina, nikkell vagy fekete színben
vast. 102 mm - sztenderd
vast. 72 mm és 82 mm - felár ellenében

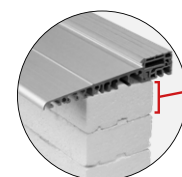

HŐSZIGETELŐ BETÉT
mag. 3 cm x 10 cm x hossz. 120 cm
mag. 5 cm x 10 cm x hossz. 120 cm
mag. 10 cm x 10 cm x hossz. 120 cm

ZSANÉRBURKOLATOK



AXA alumínium BURKOLATOK

burkolat négy zsanérra (készlet), alumínium Metal Bud (nikkell, patina)
alumínium AXA (inox, F1, F4) kupakok négy zsanérra (készlet)
alumínium AXA fekete kupakok négy zsanérra (készlet),
RETRO kupakok négy zsanérra (készlet)



RETRO BURKOLAT

patina, fényes inox,
fényes arany

AJTÓKARBANTARTÓ KÉSZÍTMÉNY



A fa ablakok és ajtók rendszeres karbantartása a felület hosszú távú
tartósságának fontos feltétele. Annak érdekében, hogy a költségek a lehető
legalacsonyabbak legyenek, az ADLER kifejlesztett egy ápoló készletet,
amely egyszerűen és hatékonyan használható. Nincs szükség ecsetre,
csiszolópapírra, elég a karbantartó készlet. A lazúrréteg mikrorepedései
és mikropórusai bezárulnak, ennek köszönhetően jelentősen
meghosszabbodik a vízbázisú lakkok és lazúrok tartóssága.

VEZETŐSÍNES AJTÓBEHÚZÓ



KAROS AJTÓBEHÚZÓ
STOP funkcióval és nyitáskorlátozóval
inox vagy fekete színben



REJTETT AJTÓBEHÚZÓ STOP
funkcióval és nyitáskorlátozóval
inox vagy fekete színben

TÖBBPONTOS ZÁRAK

TÖBBPONTOS ZÁR

EGY ZÁRBETÉTES:
vast. 82 mm és 102 mm – sztenderd
vast. 72 mm – felár ellenében

TÖBBPONTOS ZÁR

KÉT ZÁRBETÉTES:
vast. 82 mm – felár ellenében
vast. 72 mm – felár ellenében

5 PONTOS ADR ZÁR 1 BETÉTEL

– feláras

Többpontos zár használatakor az ajtók megfelelnek az RC2 betörés elleni 2. osztály követelményeinek



ZÁRÓLEMEZ
felár ellenében

3- vagy 4 pontos
AUTOMATA ZÁR
1 vagy 2 betéttel

5 PONTOS ADR
AUTOMATA ZÁR
csak 1 betéttel

MR2 3- vagy
4 pontos zár
1 vagy 2 betétre
– elektromos zárral használható

A – FŐZÁR
B – KIEGÉSZÍTŐ FELSŐ ZÁR

ROZSDAMENTES FOGANTYÚK

INOX színű vagy porfestett fekete (fekete fogantyú felár)

a fogantyú LED-es megvilágításáért fizetendő felár

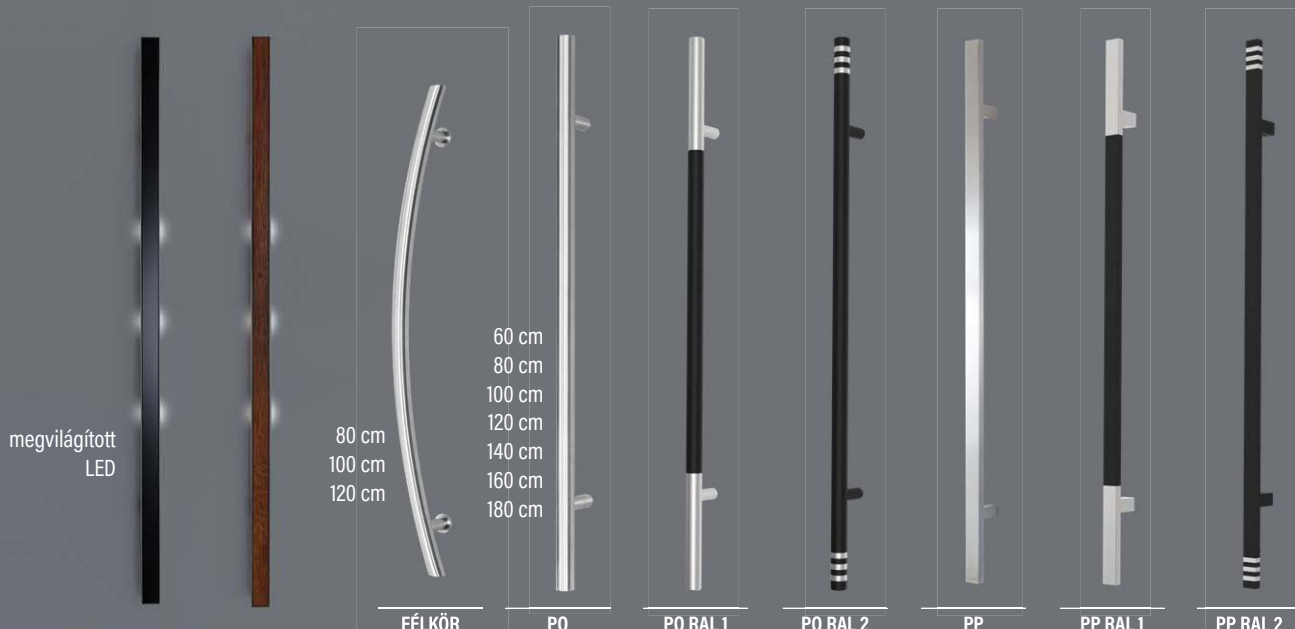

megvilágított
LED
hossz. 120, 150 vagy
180 cm

megvilágított
fa (régfai tölgy)
hossz. 120, 150 vagy
180 cm

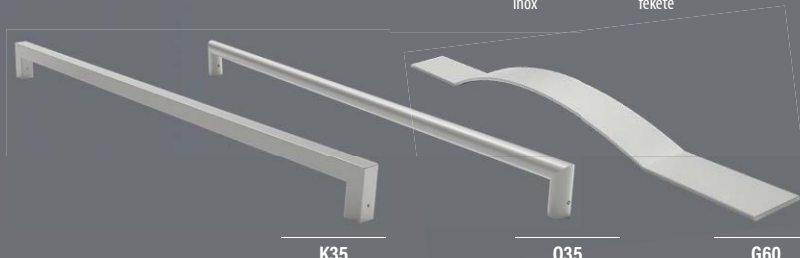
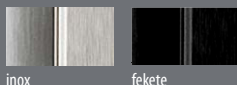

a fogantyú megvilágításáért fizetendő felár

K35

O35

G60

ROZSDAMENTES, INOX VAGY FEKETE FOGANTYÚK

PO - egyenes / ferde
60 cm
80 cm
100 cm
120 cm
140 cm
160 cm
180 cm
PP - egyenes / ferde
60 cm
80 cm
100 cm
120 cm
140 cm
160 cm
180 cm
FÉLKÖR - íves
80 cm
100 cm
120 cm
140 cm
160 cm
180 cm

AJTÓNYITÁS

Amikor fogantyús ajtót választ, háromféle nyitási mód közül választhat:

- kulcsos nyitás
- nyitás "nappal-éjszaka" funkcióval, elektromos zárral vagy kulccsal
- nyitás gombbal vagy kulccsal.

Felár ellenében a fogantyú felszerelhető "az ajtó kinyitása elektromos zárral vagy motorral" gombbal



1. változat:

- gomb a fogantyúban - elektromos zár
- tápegység
- távkioldó

2. változat:

- gomb a fogantyúban
- motor a GU zárhoz
- tápegység
- kábelátvezető

ANTABA

80x20 mm profilból fekete színű vagy inox



FOGANTYÚ UJJLENYOMAT-OLVASÓVAL



Készlet tartalma:

- kiválasztott olvasó
- automata zár motorral
- elektronikus kábelvezető tápegységgel

Az olvasó a fogantyúra vagy az ajtószárnyra szerelhető.

FOGANTYÚ BILLENTYŰZETTEL ÉS UJJLENYOMAT-OLVASÓVAL



Készlet tartalma:

- kiválasztott olvasó
- automata zár motorral
- elektronikus kábelvezető tápegységgel

Numerikus billentyűzet + további ujjlenyomat-olvasó (csak a fogantyún használható).

NUMERIKUS BILLENTYŰZET



Készlet tartalma:

- numerikus billentyűzet
- automata zár motorral
- elektronikus kábelvezető tápegységgel

A billentyűzet a fogantyúra vagy az ajtószárnyra szerelhető.

WLM FOGANTYÚ

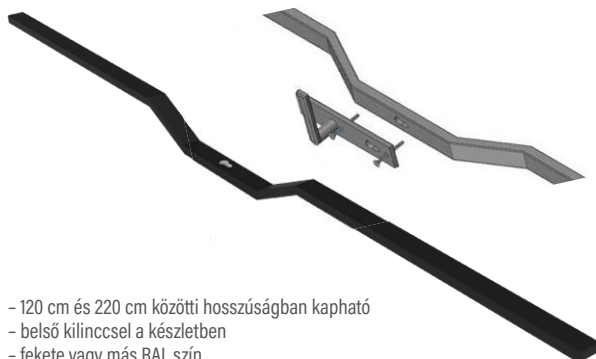

- 120 cm és 220 cm közötti hosszúságban kapható
- belső kilincssel a készletben
- fekete vagy más RAL szín

KO FOGANTYÚ



- 50 cm és 200 cm közötti hosszúságban kapható
- fekete színű inox színnel kombinálva (mint a képen látható)

DIGITÁLIS KÉMLELŐ



DDS 2 MODELL

- akár 50 fénykép menthető le a kémlelőnyílásba szerelt kameráról
- képkészítés dátuma és ideje
- akár 8 GB-os memóriakártyával való bővítés
- beépített csengőhangok

KILINCS



Kilincs billentyűzettel

L701 Smart Lock

Elektronikus panelen alapuló beléptető rendszer, amely lehetővé teszi a kóddal, kártyával, alkalmazással és kulccsal történő működtetést. Maximum 2000 felhasználó adható hozzá.

EasyApp BETÉT



Az **easyApp rendszer** lehetővé teszi a helyiségekhez való hozzáférést anélkül, hogy mechanikus kulcsot kellene használni

TERVEZD MEG SAJÁT BELTÉRI AJTÓDAT

Melegen ajánljuk **saját kültéri ajtót megtervezését.**

Az általunk használt technológiák lehetővé teszik számunkra, hogy gyakorlatilag bármilyen formatervet megvalósítsunk.

Az egyedi projekt alapján készült ajtók árát egyedileg határozzuk meg. Várunk!

KILINCSEK

AXA



AXA FAST
alapvető biztonsági osztályú, inox, nikkel, sárgaréz és fekete színben



ODIN
3. Biztonsági osztály
nikkel, inox, patina színekben



HAGA
alapvető biztonsági osztály
nikkel, inox, patina, fekete színekben



LIBERA
3. Biztonsági osztály
nikkel, inox, patina színekben



nikkel patina



inox fekete



PRESTIGE
3. biztonsági osztály
nikkel, inox, patina, fekete színekben



JUPITER FLEX
3. biztonsági osztály
nikkel, inox, patina, fekete színekben



QUEBEC
3. biztonsági osztály
nikkel, inox, patina színekben



TOTAL
inox, patina és fekete színekben



METRO
rozsdamentes acél színű

Metal-Bud

PRODUCENT KLAMEK



CERTUS RC2
színekben inox, fekete str



CERTUS RC3
színekben inox, fekete str

Metal-Bud

PRODUCENT KLAMEK

ÚJDONSÁG

ÚJDONSÁG



ÚJDONSÁG

ERKADO CERTUS KÉSZLET FOGANTYÚ + VÉKONY LEMEZ
(ajtók egyoldali kilinccsel), színekben inox, fekete str



ÚJDONSÁG

CERTUS FELSŐ ROZETTÁK (AJTÓ KILINCCSEL)
színekben inox, fekete str

KILINCSEK ÉS ROZETTÁK egyoldali fogantyúkhöz



SOLO GAJA készlet fogantyú + vékony lemez (ajtó húzóval)
SOLO GAJA felső lapkészlet (felső zár és fogantyú)
színekben inox, fekete, régi arany F4



AXA



AXA SLIM MOZGATHATÓ GOMBBAL
inox vagy fekete színben, felár ellenében

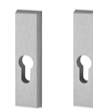

MEDOS RIGA ROZETTÁK KÉT OLDALAS FOGANTYÚKHOZ

KILINCSEK AZ EGYOLDALAS FOGANTYÚKHOZ



SOLO VERONA
fekete szín



SOLO VERONA
sárgaréz szín

EGYOLDALAS FOGANTYÚ



VERONA
fekete és sárgaréz színben
két hosszúságban kapható: 50 cm és 170 cm

KILINCSEK



VERONA
fekete és sárgaréz színben



DUBLIN
alapvető biztonsági osztályú, inox,
sárgaréz és fekete színben



WARSAW
alapvető biztonsági osztályú, inox,
sárgaréz és fekete színben



RETRO KILINCSEK



KÉSZLET RETRO FOGANTYÚVAL:
- két sárgaréz fogantyú
- dekoratív rozetták
- sárgaréz zsanérburkolatok patina, fényes inox, fényes arany színekben

KILINCS, ZÁRCÍM, RETRO GOMB: patina, fényes inox színekben

ZÁRBETÉTEK

vast. 102 mm	vast. 82 mm	vast. 72 mm
"B" oszt. zárbetét 65/60 univerzális	"C" oszt. zárbetét 65/45 univerzális	65/35 betét, B oszt. gomb
"B" oszt. zárbetét 65/60 gombbal	"C" oszt. zárbetét 65/45 gombbal	B oszt. 65/35 zárbetét univerzális
"C" oszt. zárbetét 65/60 univerzális	"B" oszt. zárbetét 65/45 univerzális	65/35 zárbetét, C oszt. gomb
"C" oszt. zárbetét 65/60 gombbal	"B" oszt. zárbetét 65/45 gombbal	C oszt. 65/35 zárbetét univerzális
zárbetét 1 kulcsos rendszer (2 db.) „B” 65/60	zárbetét 1 kulcsos rendszer (2 db.) „B” 65/45	zárbetét 1 kulcsos rendszer (2 db.) „B” 65/35
zárbetét 1 kulcsos rendszer (2 db.) „C” 65/60	zárbetét 1 kulcsos rendszer (2 db.) „C” 65/45	zárbetét 1 kulcsos rendszer (2 db.) „C” 65/35

A betétek nikkel, sárgaréz és fekete színben kaphatók.
Fekete betétek felár ellenében



ERKADO
az ajtók a mi világunk

ERKADO DREWNO Sp. z o. o.

Osiedle POM 8
23-275 Gościeradów Ukazowy
Lengyelország
NIP 8652562260
Üzem:
Chwałowice 156
37-455 Radomyśl nad Sanem

tel. +48 15 845 33 88
e-mail: dz@erkado.pl
www.erkado.pl

ÁRAK MEGTEKINTÉSE

FAAJTÓK



ACÉLAJTÓK



BELTÉRI AJTÓK



A jótállási jegyet és az összeszerelési útmutatót a termékhez mellékelik. A jelen katalógus tájékoztató jellegű. A gyártó fenntartja az elérhető termékek módosításának jogát. A színminták a valóságban eltérhetnek a jelen katalógusban bemutatott színektől. A színeket kérjük, a forgalmazóinknál megtalálható eredeti minták alapján szíveskedjenek ellenőrizni.

Jóváhagyások és tanúsítványok: CE minősítési tanúsítvány kültéri ajtókhöz