

ERKADO

вратите се нашиот свет

ВНАТРЕШНИ ВРАТИ КАТАЛОГ 2026

Издание I/2026/A
важи од 1 јануари 2026 година

МК



JASMIN 7 во ЖАЛФИЈА ST CPL декор, со рачка BELLA SLIM во сјаен месинг

ERKADO

вратите се нашиот свет

Внатрешните врати се неопходен мебел за секој дом. Затоа, гледањето на вратите само низ призмата на нивната корисност и функционалност долго време беше недоволно. Денес, тие се важен елемент на дизајнот на ентериер, истакнувајќи ги квалитетите на совршено опремен дом. Затоа создаваме модерни решенија, воведуваме атрактивни дизајни и обезбедуваме квалитетна изработка, овозможувајќи ви да уживате во изборот на врати од Erkado.

Посветени сме на развој на сите клучни области од нашето работење за да создадеме производ што ги задоволува вашите очекувања. Ја постигнуваме оваа цел преку инвестиции во технолошки напредни производствени линии, обука на вработените и систематска анализа на потребите на потрошувачите. Овој динамичен раст би бил невозможен без активно учество на членовите на нашата продажна мрежа. Ви благодариме за вашите инспиративни предлози и изрази на сочувство.



Look for FSC® certified products

РАМКОВНИ ВРАТИ STILE				5
WERBENA НОВО	6	BUDLEJA, POWOJNIK	24	DEBECJA
LAURENCJA	8	LUKRECJA	26	SURMIA
FREZJA	10	EPIMEDIUM	28	BERBERYS, FLOKS
JASMIN НОВО	12	ARALIA, NOLINA, EWODIA	30	KROKUS
NEMEZJA	14	JUKA ХИТ ЦЕНА!	32	KAMELIA
PEONIA	16	FORSYCIJA ХИТ ЦЕНА!	34	PETUNIA
AMARYLIS	18	LAWENDA ХИТ ЦЕНА!	36	AZALIA
MISKANT	20	IRYS	38	HIACYNT
MAGNOLIA	22	DAGLEZJA	40	FRAGI
СТАКЛЕНИ ВРАТИ LOFT НОВО				60
LOFT BASIC НОВО	60	LOFT CLASSIC НОВО	62	LOFT ART НОВО
LOFT ART НОВО	64			
СТАКЛЕНИ ВРАТИ GRAF НОВО				68
ДЕКОРАТИВНИ ЛАМЕЛИ				72
ЛАКИРАНИ ВРАТИ				74
WERBENA НОВО	74	NEMEZJA	84	TURAN
JASMIN НОВО	76	LAURENCJA	86	MILDA
AMARYLIS	78	BALDUR	88	SYLENA
PEONIA	80	ANUBIS	90	
MISKANT	82	UNO PREMIUM	92	
ИНКРУСТИ НОВО				100
ПАНЕЛНИ ВРАТИ				108
BALDUR	108	ANSEDONIA	114	SORANO
UNO PREMIUM	110	LORIENT	116	
ALTAMURA	112	MENTON	118	
ВНАТРЕШНИ ВЛЕЗНИ ВРАТИ				122
FORTECA RC2	122	ФИКСНА И ПРИЛАГОДЛИВА РАМКА НА ВРАТА ЗА СЕРИЈАТА		
FORTECA RC3	122	HERSE SET	130	
ФИКСНА РАМКА ЗА ВРАТА ЗА FORTECA	126	ЧЕЛИЧНИ РАМКИ ЗА ВРАТИ ЗА ВРАТИ ЗА СЕРИЈАТА		
ЧЕЛИЧНИ РАМКИ ЗА ВРАТИ ЗА ВРАТИ ЗА FORTECA	127	HERSE SET	132	
HERSE SET и HERSE MAX SET	128	РАМКА ЗА ВРАТА ОД ОБЕДИНЕТ ЧЕЛИК ЗА СЕРИЈАТА		
		HERSE SET	133	
ВНАТРЕШНИ ВЛЕЗНИ ВРАТИ				134
LEDA EI30	134	ЧЕЛИЧНИ РАМКИ ЗА ВРАТИ ЗА ВРАТИ ЗА СЕРИЈАТА LEDA	136	
LEDA EI60	134	ДВОЛИСТА LEDA EI30 и EI60	137	
ДРВЕНА РАМКА ЗА ВРАТА ЗА СЕРИЈАТА LEDA	136			
ФИТИНГИ – РАЧКИ НОВО				138
ТЕХНИЧКИ ИНФОРМАЦИИ				149
КРУНИ И ПИЛАСТИ НА ВРАТИ				155
ПРОДОЛЖИТЕЛНИ ПАНЕЛИ НА РАМКАТА НА ВРАТАТА				156
ЛИЗГАЧНИ СИСТЕМИ НА СИД				158
ЛИЗГАЧНИ СИСТЕМИ СКРИЕНИ ВО СИД				164
ДВОЈНИ ВРАТИ				167
СКЛОПУВАЧКИ ВРАТИ				170
СИСТЕМ НА СКРИЕНИ ВРАТИ COVERT				171
ПРОЗОРЦИ				174
РАМКИ ЗА ВРАТИ				176
ПРИЛАГОДЛИВА РАМКА НА ВРАТА ОД ТИП НА ТУНЕЛ	179	ПРИЛАГОДЛИВА РАМКА НА ВРАТАТА		
ЧЕЛИЧНА РАМКА НА ВРАТА	180	ЗА НЕРЕБАТИРАНО ЛИСТО НА ВРАТАТА	184	
РАМКА ЗА ВРАТА ОД ЧЕЛИК СО НЕРЕБАТИРАНИ ПОВРШНИНИ	181	ФИКСНА РАМКА НА ВРАТАТА ЗА РАЗГЛЕДЕНО ЛИСТО		
ПРИЛАГОДЛИВА РАМКА НА ВРАТА СО		НА ВРАТАТА	185	
ПРЕКРИВАЊЕЗА РАМКА НА ВРАТА ОД ЧЕЛИЧНА ВРАТА	182	ПРИЛАГОДЛИВА РАМКА НА ВРАТАТА ЗА РАЗГЛЕДЕНО ЛИСТО		
РАМКА ЗА ВРАТА СО РЕВЕРЗИВНО ПОВРЗУВАЊЕ	183	НА ВРАТАТА	186	



ДЕКОР

ДОСТАПНИ БОИ ЗА ВНАТРЕШНИ ВРАТИ

GREKO



PREMIUM

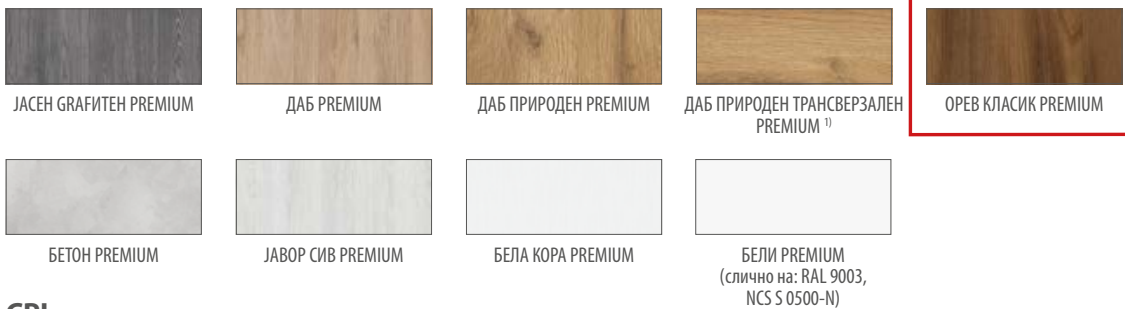

CPL



ПРАШКООБЛОЖЕНО во колекцијата LOFT



* специјалниот слој **AntiFinger** ги намалува нечистотијата и отпечатоците од прсти

1) се користи само во одбрани панелни крила на вратите. Рамката на вратата е достапна во ДАБ ПРИРОДЕН PREMIUM.

2) додека траат залихите

РАМКОВНИ ВРАТИ STILE

СО ПОПУСТ И БЕЗ ПОПУСТ



Стабилна попречна шипка, дебелина од 35 мм или 22 мм



Естетско ЗАСТАКЛУВАЊЕ без рамка со жлебови



Импресивен GREKO фурнир, отпорен PREMIUM фурнир или CPL фурнир што ги комбинира обете карактеристики



CUBE SLIM рачка



Трајно поврзување со клинови



Бесплатно фабричко дупчење за рачки на вратите (т.н. сплит) доколку се нарача како сет со крилото на вратата



Три практични прилагодливи шарки на шпицот, поставени во масивна вертикална рамка со дебелина од 40 мм (опционални додатоци)



Модерно калено млечно стакло или опционално: транспарентно и иновативно ламинирано VSG стакло во мат или црна боја



Капка печат (опционално)



MDF стилови



вертикални столбови изработени од слоевито лепено дрво обложени со HDF и MDF ¹⁾

¹⁾ достапно со дополнителна цена во модели со потисок, без потисок и без потисок за лизгачки системи во PL и CZ стандардите за следните декори: БЕЛИ PREMIUM, ДАБ ПРИРОДЕН PREMIUM, ЈАСЕН GRAFITEN PREMIUM, ЈАВОР СИВ PREMIUM, ДАБ ST CPL.



WERBENA

ЛИСТА ЗА ВНАТРЕШНИ ВРАТИ, СТИЛСКИ, СО ВРТЕНИ И БЕЗ ВРТЕНИ



WERBENA 1 во ЖАЛФИЈА ST CPL декор, со рачка на вратата QUANTA FIT во мат црна боја



WERBENA 1



WERBENA 2



WERBENA 3



WERBENA 4



WERBENA 5



WERBENA 6



WERBENA 7



WERBENA 8



WERBENA 9

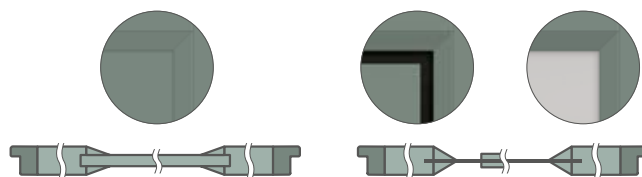

WERBENA 1, 2, 3
плитка дијагонална лента на
плочата од 16 мм

WERBENA 4, 5, 6, 7, 8, 9
длабока наклонета лента на
стаклото

WERBENA 4, 5, 6
Работ на панелот со дебелина
од 3 мм, секогаш во црна боја



WERBENA 4 во ЖАЛФИЈА ST CPL декор, со рачка BELLA SLIM во сјаен хром

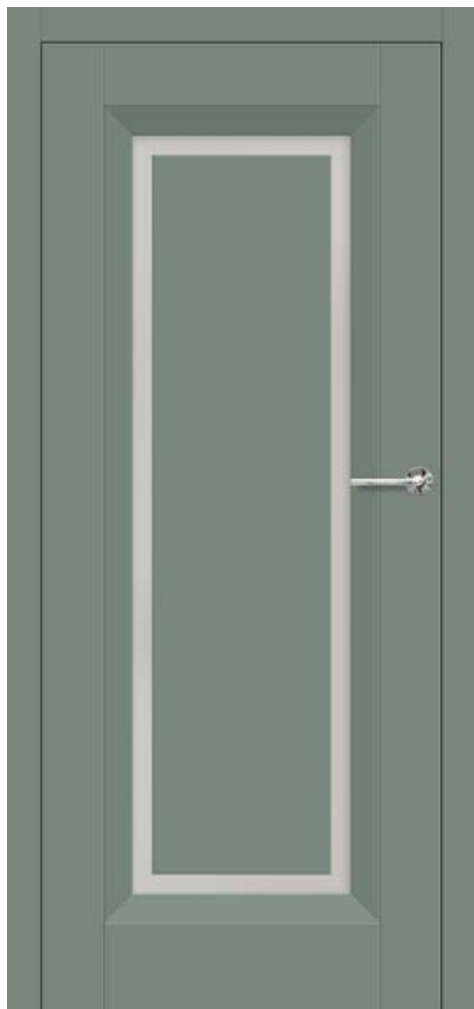

КОНСТРУКЦИЈА

- ребрасто или неребрасто крило на вратата изработено во STILE технологија на рамки
- вертикални и хоризонтални рамки изработени од MDF плоча обложени со PREMIUM фурнир, ST CPL или ST CPL соAntiFinger слој
- вертикални столбови изработени од слоевито лепено дрво покриени со HDF и MDF⁴⁾
- WERBENA MDF панели со дебелина од 1, 2, 3 – 16 мм, врмени со плитка дијагонална лента; WERBENA HDF панели со дебелина од 4, 5, 6 – 3 мм залепени од двете страни на стакло врмено со длабока дијагонална лента. **Работ на панелот е секогаш направен во црна боја.**
- ширина на транспарентноста помеѓу дијагоналната лента и залепениот панел: 40 мм
- опционално, за дополнителен надомест, продолжителни панели на рамката на вратата и круната и пиластрите, страница 155-157
- можност за самостојно скратување на крилото од вратата, детали на страница 153

ФИТИНЗИ

- три сребрени шарки со 2 пина со хоризонтално прилагодување во засечениот лист на вратата или црна боја со дополнителна цена
- две шарки (третата се наплаќа дополнително) скриени во необработливото крило на вратата, обоени во кругсребрена (опционално достапна во црна, златна или бела боја со дополнителен надомест); шарките се испорачуваат и се наплаќаат со рамката на вратата
- брава со резе во крилото со резе и магнетна брава (опционално брава со резе) во крилото без резе, за клуч, цилиндар, економична брава или со сребрена брава (црна со дополнителна цена); опционална магнетна брава во црна, златна или бела боја со дополнителна цена

ЗАСТАКЛУВАЊЕ

- стандард: матирано или просирно калено стакло од 4 мм, а за дополнителен надомест: ламинирано стакло VSG 221, матирано или црно стакло безбедно, мазно од двете страни или декоративно калено стакло 4 мм олеснување i точка **НОВО** (WERBENA 7, 8, 9). Релјефното и зашиленото стакло се мазни од едната страна.
- можност за промена на страната на застаклување во задна (стандардно застаклување со задна страна), страна 154

PREMIUM

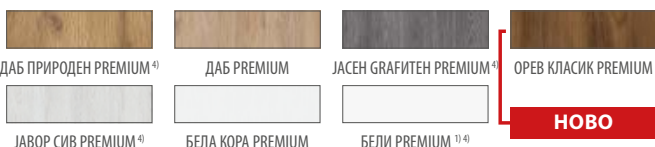

CPL



ДОСТАПНИ РЕШЕНИЈА (стр. 158-169)



Залепени дрвени столбови⁴⁾

¹⁾ мазен бел фурнир што имитира обоена површина

³⁾ специјален слој **AntiFinger** намалување на нечистотијата и отпечатоците од прсти

⁴⁾ вертикални столбови изработени од слоевито лепено дрво покриени со HDF и MDF достапни со дополнителен надомест за декорациите БЕЛИ PREMIUM, ДАБ ПРИРОДЕН PREMIUM, ЈАСЕН ГРАФИТЕН PREMIUM, ЈАВОР СИВ PREMIUM, ДАБ СТ CPL.

⁵⁾ само за крила на врати без ребра⁴⁾ додека траат залихите

ДОСТАПНИ ШИРИНИ НА КРИЛЈАТА

НОВО



ДОПОЛНИТЕЛНИ ТРОШОЦИ

фабричко дупчење низ отвори за рачки на врати (т.н. сплит) нарчано во сет со крилото на вратата

стандардно или мини рекуперативно скратување, стандардно или мини отворач за вентилација (стр. 153)

пластични ракави слични на дрво (4 парчиња.)

тркалезни и квадратни метални ракави (4 парчиња); завршна обработка: четкан никел, патина, бела и црна

решетка за вентилација (само за ширина на вратите: 80, 90, 100)

ребатирано и неребатирано крило на врата „100“

VSG 221 ламинирано стакло, безбедно стакло, мазно од двете страни или декоративно стакло

метални капаци за шарки во ребрастиот лист на вратата

(боја: четкан никел, патина, сјаен хром, сјаен месинг, бела и црна)

промена на шарки, решеткаста плоча и брава во црна боја за решеткисти врати

печат за капка

замена со магнетна брава во црна, бела или златна боја за врати без решетки

замена со шарки и заштитна плоча во црна, бела или златна боја за крила на вратите без решетки

вертикални столбови направени од лепено дрво⁴⁾

PL2112 стандард

+15% од цената на крилото пред доплати



LAURENCJA

ЛИСТА ЗА ВНАТРЕШНИ ВРАТИ, СТИЛСКИ, СО ВРТЕНИ И БЕЗ ВРТЕНИ



LAURENCJA 1 во БЕЛА СТ CPL декор, со црно VSG застаклување, со QUANTA FIT мат црна рачка



LAURENCJA 1



LAURENCJA 2



LAURENCJA 3



LAURENCJA 4



LAURENCJA 5



LAURENCJA 6

LAURENCIA 1 во БЕЛИ PREMIUM декорација, со рачка на врата CUBE PREMIUM во црна мат боја и VSG 221 црно ламинирано стакло



КОНСТРУКЦИЈА

- ребрасто или неребрасто крило на вратата изработено во STILE технологија на рамки
- вертикални и хоризонтални рамки изработени од MDF плоча обложени со PREMIUM фурнир, ST CPL или ST CPL со AntiFinger слој
- вертикални столбови изработени од слоевито лепено дрво покриени со HDF и MDF⁴⁾
- HDF плочи со дебелина од 4 мм покриени со CPL или PREMIUM фурнир
- многу широка попречна шипка, дебелина од 35 мм
- опционално, за дополнителен надомест, продолжителни панели на рамката на вратата и круната и пиластрите, страница 155-157
- можност за самостојно скратување на крилото од вратата, детали на страница 153

ФИТИНЗИ

- три сребрени шарки со 2 пина со хоризонтално прилагодување во засечениот лист на вратата или црна боја со дополнителна цена
- две шарки (третата се наплаќа дополнително) скриени во необработливото крило на вратата, обоени во кругсребрена (опционално достапна во црна, златна или бела боја со дополнителен надомест); шарките се испорачуваат и се наплаќаат со рамката на вратата
- брава со резе во крилото со резе и магнетна брава (опционално брава со резе) во крилото без резе, за клуч, цилиндар, економична брава или со сребрена брава (црна со дополнителна цена); опционална магнетна брава во црна, златна или бела боја со дополнителна цена

ЗАСТАКЛУВАЊЕ

- стандардно матирано или прозирно стакло од 4 мм и, за дополнителен надомест, ламинирано стакло VSG 221 со матирано или црно стакло безбедно, мазно од двете страни
- можност за промена на страната на застаклување во задна (стандардно застаклување со задна страна), страна 154

ДОСТАПНИ РЕШЕНИЈА (стр. 158-169)

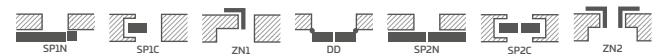

ДОСТАПНИ ШИРИНИ НА КРИЛЈАТА

НОВО

60 65 70 75 80N⁵⁾ 80 85 90 95 100

ДОПОЛНИТЕЛНИ ТРОШОЦИ

фабричко дупчење низ отвори за рачки на врати (т.н. сплит) нарачано во сет со крилото на вратата

стандардно или мини рекуперативно скратување, стандардно или мини отворац за вентилација (стр. 153)

пластични ракави слични на дрво (4 парчиња.)

тркалезни и квадратни метални ракави (4 парчиња); завршна обработка: четкан никел, патина, бела и црна

решетка за вентилација (само за ширина на вратите: 80, 90, 100)

ребатирано и неребатирано крило на врата „100“

ламинирано стакло VSG 221 безбедносно стакло, мазно од двете страни

метални капаци за шарки во ребрастиот лист на вратата (боја: четкан никел, патина, сјаен хром, сјаен месинг, бела и црна)

промена на шарки, решеткаста плоча и брава во црна боја за решеткисти врати

печат за капка

замена со магнетна брава во црна, бела или златна боја за врати без решетки

замена со шарки и заштитна плоча во црна, бела или златна боја за крила на вратите без решетки

вертикални столбови направени од лепено дрво⁴⁾

PREMIUM



CPL



Залепени дрвени столбови⁴⁾

¹⁾ мазен бел фурнир што имитира обоена површина

³⁾ специјален слој **AntiFinger** намалување на нечистотијата и отпечатоците од прсти

⁴⁾ вертикални столбови изработени од слоевито лепено дрво покриени со HDF и MDF достапни со дополнителен надомест за декорациите БЕЛИ PREMIUM, ДАБ ПРИРОДЕН PREMIUM, ЈАСЕН ГРАФИТЕН PREMIUM, ЈАВОР СИВ PREMIUM, ДАБ СТ CPL.

⁵⁾ само за крила на врати без ребра⁶⁾ додека траат залихите



FREZJA

ЛИСТА ЗА ВНАТРЕШНИ ВРАТИ, СТИЛСКИ, СО ВРТЕНИ И БЕЗ ВРТЕНИ



FREZJA 9 во CAPUCCINO ST CPL декор, со рачка BELLA SLIM во сјаен месинг



FREZJA 1



FREZJA 2



FREZJA 3



FREZJA 4

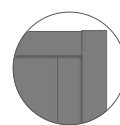

FREZJA 2

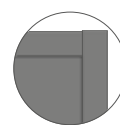

FREZJA 4

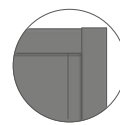

FREZJA 6



FREZJA 9

Работ на панелот со
дебелина од 3 мм, секогаш
во црна боја



FREZJA 5



FREZJA 6



FREZJA 7 ³⁾



FREZJA 8 ²⁾



FREZJA 8
отворач за вентилација

²⁾ FREZJA стакло со дебелина од 8 – 8 мм

³⁾ FREZJA 7 – модел само со огледало; другата страна –штицаобложена со даден декор. Предна страна – огледало од страната на шарката (како на фотографијата)

FREZJA 9⁸⁾ во СВЕТЛО СИВИ ST CPL декорација, со рамка QUANTA FIT во мат црна боја



GREKO



PREMIUM



CPL



ДОСТАПНИ РЕШЕНИЈА (стр. 158-169)



Залепени дрвени столбови⁶⁾

¹⁾ мазен бел фурнир што имитира обоена површина

²⁾ не е достапно во FREZJA 8

³⁾ FREZJA 8 не е достапен во лизгачки системи

⁵⁾ специјален слој **AntiFinger** намалување на нечистотијата и отпечатоците од прсти

⁶⁾ вертикални столбови изработени од слоевито лепено дрво покриени со HDF и MDF достапни со дополнителен надомест за декорациите БЕЛИ PREMIUM, ДАБ ПРИРОДЕН PREMIUM, ЈАСЕН ГРАФИТЕН PREMIUM, ЈАВОР СИВ PREMIUM, ДАБ ST CPL.

⁷⁾ само за крила на вратите без ребра

⁸⁾ Моделот **FREZJA 9** е достапен во PREMIUM и ST CPL декори

⁹⁾ не е достапно за GREKO декори¹⁰⁾ додека траат залихите

КОНСТРУКЦИЈА

- ребрасто или неребрасто крило на вратата изработено во STILE технологија на рамки
- вертикални и хоризонтални рамки изработени од MDF плоча обложени со GREKO, PREMIUM, ST CPL или ST CPL фурнир со AntiFinger слој
- вертикални столбови изработени од слоевито лепено дрво покриени со HDF и MDF⁶⁾
- HDF панели со дебелина од 16 мм (во моделите FREZJA 2 и 6 исто така панели со дебелина од 4 мм) покриени со GREKO, CPL или PREMIUM фурнир, FREZJA 7 достапен само со огледало
- Кај моделот FREZJA 9, HDF панел со дебелина од 3 мм е залепен на стаклото од двете страни. **Работ на панелот е секогаш црн.**
- опционално, за дополнителен надомест, продолжителни панели на рамката на вратата и круната и пиластрите, страница 155-157
- можност за самостојно скратување на крилото од вратата, детали на страница 153

ФИТИНЗИ

- три сребрени шарки со 2 пина со хоризонтално прилагодување во засечениот лист на вратата или црна боја со дополнителна цена
- две шарки (третата со дополнителна цена) скриени во неребатираниот крило на вратата, обоени во сребрена боја (опционално во црна, златна или бела боја со дополнителна цена); шарките се испорачуваат и се наплаќаат со рамката на вратата.
- брава со резе во крилото со резе и магнетна брава (опционално брава со резе) во крилото без резе, за клуч, цилиндар, економична брава или со сребрена брава (црна со дополнителна цена); опционална магнетна брава во црна, златна или бела боја со дополнителна цена

ЗАСТАКЛУВАЊЕ

- стандард: калено млечно стакло, просирно 4 мм или еднострано огледало (само FREZJA 7) и со дополнителна цена: VS ламинирано стакло^Г 221 матирано или црно стакло безбедно, мазно од двете страни (за FREZJA 1, 3, 5) или декоративно калено стакло 4 мм олеснување и точка **НОВО** (за FREZJA 1, 3, 5). Релјефното и зашиленото стакло се мазни од едната страна.
- можност за промена на страната на застаклување во задна (стандардно застаклување со задна страна), страна 154
- фиксна ширина на застаклување; FREZJA 1 – 140 мм, FREZJA 5 – 80 мм, FREZJA 9 – 50 мм

ДОСТАПНИ ШИРИНИ НА КРИЛАТА

НОВО

60	65	70	75	80N ⁷⁾	80	85	90	95	100
----	----	----	----	-------------------	----	----	----	----	-----

ДОПОЛНИТЕЛНИ ТРОШОЦИ

фабричко дупчење низ отвори за рачки на врати (т.н. сплит) нарчано во сет со крилото на вратата

стандардно или мини рекуперативно скратување, стандардно или мини отворач за вентилација (стр. 153)

пластични ракави слични на дрво (4 парчиња²⁾)

траќалезни и квадратни метални вдлабнатиниспасување²⁾ (4 парчиња.); завршна обработка: четкан никел, патина, бела и црна

решетка за вентилација²⁾ (само за ширини на вратите: 80, 90, 100)

ребатирано и неребатирани крило на врата „100“

VSG 221 ламинирано стакло, безбедно стакло, мазно од двете страни или декоративно стакло

метални капаци за шарки во решеткастата крила на вратата (боја: четкан никел, патина, сјаен хром, сјаен месинг, бела и црна)

промена на шарки, решеткаста плоча и брава во црна боја за решеткисти врати

печат за капка (FREZJA 8 не е присутен)

замена со магнетна брава во црна, бела или златна боја за врати без решетки

замена со шарки и заштитна плоча во црна, бела или златна боја за крила на вратите без решетки

вертикални столбови направени од лепено дрво⁶⁾

PL2112 стандард⁹⁾

+15% од цената на крилото пред доплати



JASMIN

ЛИСТА ЗА ВНАТРЕШНИ ВРАТИ, СТИЛСКИ, СО ВРТЕНИ И БЕЗ ВРТЕНИ

РЕГИСТРИРАН ДИЗАЈН

ERKADO

015099362-0001/015099362-0006



JASMIN 3 во КАПУЧИНО ST CPL декор, со BELLA SLIM рачка, мат црна боја



JASMIN 1



JASMIN 2



JASMIN 3



JASMIN 4



JASMIN 5^{*)}



JASMIN 6^{*)}



JASMIN 7^{*)}



JASMIN 8^{*)}



JASMIN

Работ на панелот со дебелина од 3 мм, секогаш во црна боја

^{*)} Фотографиите од прикажаните врати JASMIN 5-8 се однесуваат само на ширината на крилото од вратата „80“. Кај другите ширини, постојат разлики во пропорциите на радиусот на централниот панел. во ул.стаклени фитинзи, што може да влијае на изборот на производ од страна на клиентот. Графички приказ на поединечни ширини може да се најде на www.erkado.pl



JASMIN 1 во КАМЕНО СИВИ ST CPL декор, со рачка на вратата BELLA SLIM, мат црна

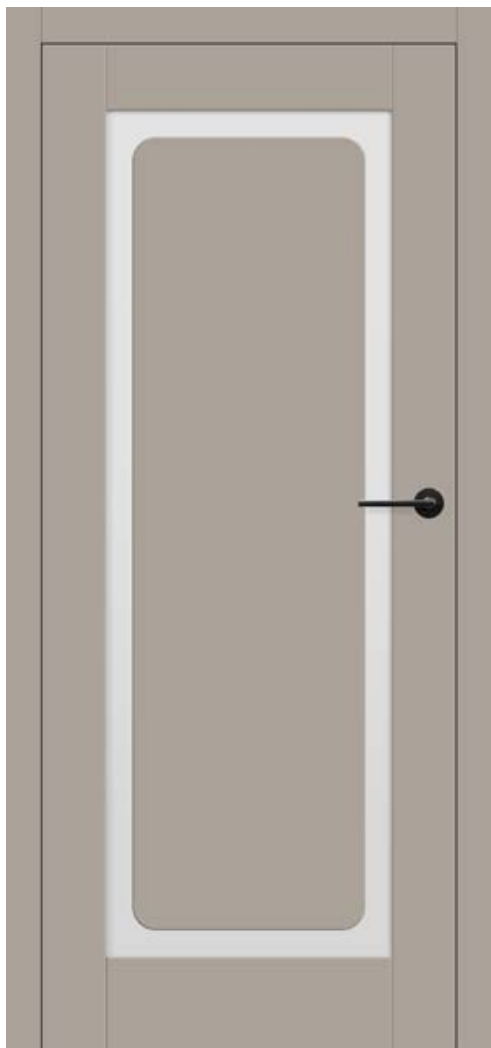

КОНСТРУКЦИЈА

- ребрасто или неребрадно крило на вратата изработено во STILE технологија на рамки
- вертикални и хоризонтални рамки изработени од MDF плоча обложени со PREMIUM фурнир, ST CPL или ST CPL соAntiFinger слој
- вертикални столбови изработени од слоевито лепено дрво покриени со HDF и MDF⁴⁾
- HDF панели со дебелина од 3 мм залепени на стакло од двете страни. **Работ на панелот е секогаш направен во црна боја.**
- ширината на транспарентноста помеѓу работ на рамката и залепениот панел е 50 мм
- опционално, за дополнителен надомест, продолжителни панели на рамката на вратата и круната и пиластрите, страница 155-157
- можност за самостојно скратување на крилото од вратата, детали на страница 153

ФИТИНЗИ

- три сребрени шарки со 2 пина со хоризонтално прилагодување во засечениот лист на вратата или црна боја со дополнителна цена
- две шарки (третата се наплаќа дополнително) скриени во необработливото крило на вратата, обоени неделасребрена боја (опционално достапна во црна, златна или бела боја со дополнителен надомест); шарките се испорачуваат и се наплаќаат со рамката на вратата
- брава со резе во крилото со резе и магнетна брава (опционално брава со резе) во крилото без резе, за клуч, цилиндар, економична брава или со сребрена брава (црна со дополнителна цена); опционална магнетна брава во црна, златна или бела боја со дополнителна цена

ЗАСТАКЛУВАЊЕ

- стандард: матирано или просирно калено стакло од 4 мм, а за дополнителен надомест: ламинирано стакло VSG 221, матирано или црно стакло безбедно, мазно од двете страни
- можност за промена на страната на застаклување во задна (стандардно застаклување со задна страна), страна 154

ДОСТАПНИ РЕШЕНИЈА (стр. 158-169)



PREMIUM



CPL



Залепени дрвени столбови⁴⁾

ДОСТАПНИ ШИРИНИ НА КРИЛЈАТА

НОВО



ДОПОЛНИТЕЛНИ ТРОШОЦИ

фабричко дупчење низ отвори за рачки на врати (т.н. сплит) нарачано во сет со крилото на вратата

стандардно или мини рекуперативно скратување, стандардно или мини отворац за вентилација (стр. 153)

пластични ракави слични на дрво (4 парчиња.)

тркалезни и квадратни метални ракави (4 парчиња); завршна обработка: четкан никел, патина, бела и црна

решетка за вентилација (само за ширина на вратите: 80, 90, 100)

ребатирано и неребатирано крило на врата „100“

ламинирано стакло VSG 221 безбедно стакло, мазно од двете страни

метални капаци за шарки во ребрастиот лист на вратата (боја: четкан никел, патина, сјаен хром, сјаен месинг, бела и црна)

промена на шарки, решеткаста плоча и брава во црна боја за решеткисти врати

печат за капка

замена со магнетна брава во црна, бела или златна боја за врати без решетки

замена со шарки и заштитна плоча во црна, бела или златна боја за крила на вратите без решетки

вертикални столбови направени од лепено дрво⁴⁾

PL2112 стандард

+15% од цената на крилото пред доплати

¹⁾ мазен бел фурнир што имитира обоена површина

³⁾ специјален слој **AntiFinger** намалување на нечистотијата и отпечатоците од прсти

⁴⁾ вертикални столбови изработени од слоевито лепено дрво покриени со HDF и MDF достапни со дополнителен надомест за декорациите БЕЛИ PREMIUM, ДАБ ПРИРОДЕН PREMIUM, ЈАСЕН ГРАФИТЕН PREMIUM, ЈАВОР СИВ PREMIUM, ДАБ ST CPL.

⁵⁾ само за крила на врати без ребра⁵⁾ додека траат залихите



NEMEZJA

ЛИСТА ЗА ВНАТРЕШНИ ВРАТИ, СТИЛСКИ, СО ВРТЕНИ И БЕЗ ВРТЕНИ



NEMEZJA 14 во АНТРАЦИТ ST CPL декор, со рачка QUANTA FIT во мат црна боја



NEMEZJA 4



NEMEZJA 6



NEMEZJA 7



NEMEZJA 8



NEMEZJA 9

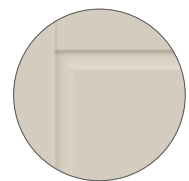

Закосена плоча



NEMEZJA 10



NEMEZJA 11



NEMEZJA 12



NEMEZJA 15



NEMEZJA 16

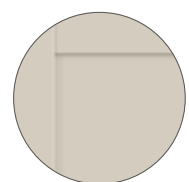

NEMEZJA 16
Прав панел

NEMEZJA 16 во КАПУЧИНО ST CPL декор, со рачка QUANTA FIT во мат црна боја



НОВО

КОНСТРУКЦИЈА

- ребрасто или неребрасто крило на вратата изработено во STILE технологија на рамки
- вертикални и хоризонтални рамки изработени од MDF плоча обложени со GREKO, PREMIUM, ST CPL или ST CPL фурнир со AntiFinger слој
- вертикални столбови изработени од слоевито лепено дрво покриени со HDF и MDF⁴⁾
- HDF панели со дебелина од 16 мм, закосени и мазни (само NEMEZJA 16), покриени со фурнир во одбрани GREKO, CPL или PREMIUM декори
- опционално, за дополнителен надомест, продолжителни панели на рамката на вратата и круната и пиластрите, страница 155-157
- можност за самостојно скратување на крилото од вратата, детали на страница 153

ФИТИНЗИ

- три сребрени шарки со 2 пина со хоризонтално прилагодување во засечениот лист на вратата или црна боја со дополнителна цена
- две шарки (третата се наплаќа дополнително) скриени во необработливото крило на вратата, обоени во сребрена (опционално достапна во црна, златна или бела боја со дополнителен надомест); шарките се испорачуваат и се наплаќаат со рамката на вратата
- брава со резе во крилото со резе и магнетна брава (опционално брава со резе) во крилото без резе, за клуч, цилиндар, економична брава или со сребрена брава (црна со дополнителна цена); опционална магнетна брава во црна, златна или бела боја со дополнителна цена

ЗАСТАКЛУВАЊЕ

- стандард: млеко или просирно калено стакло 4 мм и, со дополнителен надомест, VSG 221, млеко или црно безбедно стакло, мазно од двете страни, или декоративно калено стакло 4 мм со релјеф и зашилена зашиленост. **НОВО** за NEMEZJA 4, 7, 11, 15 (релјефно и зашилено стакло од едната страна мазно)
- можност за промена на страната на застаклување во задна (стандардно застаклување со задна страна), страна 154

ДОСТАПНИ РЕШЕНИЈА (стр. 158-169)



ДОСТАПНИ ШИРИНИ НА КРИЛЈАТА

НОВО

60	65	70	75	80N ⁵⁾	80	85	90	95	100
----	----	----	----	-------------------	----	----	----	----	-----

ДОПОЛНИТЕЛНИ ТРОШОЦИ

фабричко дупчење низ отвори за рачки на врати (т.н. сплит) нарачано во сет со крилото на вратата

стандардно или мини рекуперативно скратување, стандардно или мини отворац за вентилација (стр. 153)

пластични ракави слични на дрво (4 парчиња.)

тркалезни и квадратни метални ракави (4 парчиња); завршна обработка: четкан никел, патина, бела и црна

решетка за вентилација (само за ширина на вратите: 80, 90, 100)

ребатирано и неребатирано крило на врата „100“

VSG 221 ламинирано стакло, безбедно стакло, мазно од двете страни или декоративно стакло

метални капаци за шарки во решеткастата крила на вратата (боја: четкан никел, патина, сјаен хром, сјаен месинг, бела и црна)

промена на шарки, решеткаста плоча и брава во црна боја за решеткисти врати

печат за капка

замена со магнетна брава во црна, бела или златна боја за врати без решетки

замена со шарки и заштитна плоча во црна, бела или златна боја за крила на вратите без решетки

вертикални столбови направени од лепено дрво⁴⁾

PL2112 стандард⁸⁾

+15% од цената на крилото пред доплати

GREKO



PREMIUM



CPL



Залепени дрвени столбови⁴⁾

¹⁾ мазен бел фурнир што имитира обоена површина

³⁾ специјален слој **AntiFinger** намалување на нечистотијата и отпечатоците од прсти

⁴⁾ вертикални столбови изработени од слоевито лепено дрво покриени со HDF и MDF достапни со дополнителен надомест за декорациите БЕЛИ PREMIUM, ДАБ ПРИРОДЕН PREMIUM, ЈАСЕН ГРАФИТЕН PREMIUM, ЈАВОР СИВ PREMIUM, ДАБ ST CPL.

⁵⁾ само за крила на вратите без ребра

⁷⁾ декоративна круна со пиластри достапна со дополнителен надомест, стр. 155

⁸⁾ не е достапно за GREKO декори³⁾ додека траат залихите



PEONIA

ЛИСТА ЗА ВНАТРЕШНИ ВРАТИ, СТИЛСКИ, СО ВРТЕНИ И БЕЗ ВРТЕНИ



PEONIA 2 во декорација ЖАЛФИЈА ST CPL, со млечно глазирање, со рачка BELLA SLIM од сјаен месинг, со декоративна круна и пиластри⁶⁾



PEONIA 1



PEONIA 2



PEONIA 3



PEONIA 4



PEONIA 5



PEONIA 6



Двострано залепен мунтин,
ширина 25 мм
во боја на крилја или црна

PEONIA 3 во декорација ЖАЛФИЈА ST CPL, со рачка за врата CUBE PREMIUM во мат црна боја, со декоративна круна и пиластри.⁶⁾



GREKO



PREMIUM



CPL



ДОСТАПНИ РЕШЕНИЈА (стр. 158-169)



Залепени дрвени столбови⁴⁾

¹⁾ мазен бел фурнир што имитира обоена површина

³⁾ специјален слој **AntiFinger** намалување на нечистотијата и отпечатоците од прсти

⁴⁾ вертикални столбови изработени од слоевито лепено дрво покриени со HDF и MDF достапни со дополнителен надомест за декорациите БЕЛИ PREMIUM, ДАБ ПРИРОДЕН PREMIUM, ЈАСЕН ГРАФИТЕН PREMIUM, ЈАВОР СИВ PREMIUM, ДАБ СТ CPL.

⁵⁾ само за крила на вратите без ребра

⁶⁾ декоративна круна со пиластри достапна со дополнителен надомест, стр. 155

⁸⁾ не е достапно за GREKO декори⁹⁾ додека траат залихите

КОНСТРУКЦИЈА

- ребрасто или неребрасто крило на вратата изработено во STILE технологија на рамки
- вертикални и хоризонтални рамки изработени од MDF плоча обложени со GREKO, PREMIUM, ST CPL или ST CPL фурнир соAntiFinger слој
- вертикални столбови изработени од слоевито лепено дрво покриени со HDF и MDF⁴⁾
- HDF панели со дебелина од 16 мм, закосени и покриени со фурнир во избрани GREKO, CPL или PREMIUM декори
- двострана мунтин залепена на стаклото, широка 25 мм и вертикална висина од 12 мм и хоризонтална висина од 8 мм, соодветно
- опционална можност за промена на декорот на мунтин во ЦРНО ST CPL без оглед на декорот на крилото на вратата
- опционално, за дополнителен надомест, продолжителни панели на рамката на вратата и круната и пиластрите, страница 155-157
- можност за самостојно скратување на крилото од вратата, детали на страница 153

ФИТИНЗИ

- три сребрени шарки со 2 пина со хоризонтално прилагодување во засечениот лист на вратата или црна боја со дополнителна цена
- две шарки (третата се наплаќа дополнително) скриени во необработливото крило на вратата, обоени Во сребрена (опционално достапна во црна, златна или бела боја со дополнителен надомест); шарките се испорачуваат и се наплаќаат со рамката на вратата
- брава со резе во крилото со резе и магнетна брава (опционално брава со резе) во крилото без резе, за клуч, цилиндар, економична брава или со сребрена брава (црна со дополнителна цена); опционална магнетна брава во црна, златна или бела боја со дополнителна цена

ЗАСТАКЛУВАЊЕ

- стандард: млеко или проѕирно калено стакло 4 мм и, со дополнителен надомест, VSG 221, млеко или црно безбедносно стакло, мазно од двете страни, или декоративно калено стакло 4 мм со релјеф и зашилена зашиленост. **НОВО** (релјеф и зашилено стакло мазно од една страна)
- можност за промена на страната на застаклување во задна (стандардно застаклување со задна страна), страна 154

ДОСТАПНИ ШИРИНИ НА КРИЛЈАТА

НОВО

60 65 70 75 80N⁵⁾ 80 85 90 95 100

ДОПОЛНИТЕЛНИ ТРОШОЦИ

фабричко дупчење низ отвори за рачки на врати (т.н. сплит) нарачано во сет со крилото на вратата

стандардно или мини рекуперативно скратување, стандардно или мини отворач за вентилација (стр. 153)

пластични ракави слични на дрво (4 парчиња.)

тркалезни и квадратни метални ракави (4 парчиња); завршна обработка: четкан никел, патина, бела и црна

решетка за вентилација (само за ширина на вратите: 80, 90, 100)

ребатирано и неребатирано крило на врата „100“

VSG 221 ламинирано стакло, безбедносно стакло, мазно од двете страни или декоративно стакло

метални капаци за шарки во решеткастата крила на вратата (боја: четкан никел, патина, сјаен хром, сјаен месинг, бела и црна)

промена на шарки, решеткаста плоча и брава во црна боја за решеткисти врати

печат за капка

замена со магнетна брава во црна, бела или златна боја за врати без решетки

замена со шарки и решеткаста плоча во црна, бела или златна боја за врати без решетки

вертикални столбови направени од лепено дрво⁴⁾

PL2112 стандард⁸⁾

+15% од цената на крилото пред доплати



AMARYLIS

ЛИСТА ЗА ВНАТРЕШНИ ВРАТИ, СТИЛСКИ, СО ВРТЕНИ И БЕЗ ВРТЕНИ



AMARYLIS 2 во КАМЕНО СИВИ СТ CPL декор, со декоративно релјефно застаклување, со рачка BELLA SLIM од сјаен месинг, со декоративна круна и пиластри ⁷⁾



AMARYLIS 1

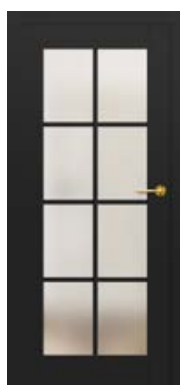

AMARYLIS 2



AMARYLIS 3



AMARYLIS 4



AMARYLIS 5



AMARYLIS 6



AMARYLIS 7



AMARYLIS 8



AMARYLIS 9



Двострано залепен мунтин,
ширина 25 мм
во боја на крилја или црна

AMARYLLIS 3 во декорација ДАБ ПРИРОДЕН PREMIUM, со рачка за врата BELLA SLIM во мат црна боја



GREKO



PREMIUM



CPL



Залепени дрвени столбови 4)

1) мазен бел фурнир што имитира обоена површина

3) специјален слој **AntiFinger** намалување на нечистотијата и отпечатоците од прсти

4) вертикални столбови изработени од слоевито лепено дрво покриени со HDF и MDF достапни со дополнителен надомест за декорациите БЕЛИ PREMIUM, ДАБ ПРИРОДЕН PREMIUM, ЈАСЕН ГРАФИТЕН PREMIUM, ЈАВОР СИВ PREMIUM, ДАБ СТ CPL.

5) само за крила на вратите без ребра

7) декоративна круна со пиластри достапна со дополнителен надомест, стр. 155

8) не е достапно за GREKO декори 9) додека траат залихите

КОНСТРУКЦИЈА

- ребрасто или неребрасто крило на вратата изработено во STILE технологија на рамки
- вертикални и хоризонтални рамки изработени од MDF плоча обложени со GREKO, PREMIUM, ST CPL или ST CPL фурнир со AntiFinger слој
- вертикални столбови изработени од слоевито лепено дрво покриени со HDF и MDF 4)
- двострана мунтин залепена на стаклото, широка 25 мм и вертикална висина од 12 мм и хоризонтална висина од 8 мм, соодветно
- опционална можност за промена на декорот на мунтин во ЦРНО ST CPL без оглед на декорот на крилото на вратата
- опционално, за дополнителен надомест, продолжителни панели на рамката на вратата и круната и пиластрите, страница 155-157
- можност за самостојно скратување на крилото од вратата, детали на страница 153

ФИТИНЗИ

- три сребрени шарки со 2 пина со хоризонтално прилагодување во засечениот лист на вратата или црна боја со дополнителна цена
- две шарки (третата се наплаќа дополнително) скриени во необработливото крило на вратата, обоени во сребрена (опционално достапна во црна, златна или бела боја со дополнителен надомест); шарките се испорачуваат и се наплаќаат со рамката на вратата
- брава со резе во крилото со резе и магнетна брава (опционално брава со резе) во крилото без резе, за клуч, цилиндар, економична брава или со сребрена брава (црна со дополнителна цена); опционална магнетна брава во црна, златна или бела боја со дополнителна цена

ЗАСТАКЛУВАЊЕ

- стандард: матирано или просирно калено стакло од 4 мм, а за дополнителен надомест: ламинирано стакло VSG 221, матирано или црно стакло безбедно, мазно од двете страни или декоративно калено стакло со релјеф од 4 мм и зашилено **НОВО** (релјеф и зашилено стакло мазно од едната страна)
- можност за промена на страната на застаклување во задна (стандардно застаклување со задна страна), страна 154

ДОСТАПНИ РЕШЕНИЈА (стр. 158-169)



ДОСТАПНИ ШИРИНИ НА КРИЛАТА **НОВО**



ДОПОЛНИТЕЛНИ ТРОШОЦИ

фабричко дупчење низ отвори за рачки на врати (т.н. сплит) нарчано во сет со крилото на вратата

VSG 221 ламинирано стакло, безбедно стакло, мазно од двете страни или декоративно стакло

стандардно или мини рекуперативно скратување, стандардно или мини отворац за вентилација (стр. 153)

пластични ракави слични на дрво (4 парчиња.)

тркалезни и квадратни метални ракави (4 парчиња); завршна обработка: четкан никел, патина, бела и црна

решетка за вентилација (само за ширина на вратите: 80, 90, 100)

ребатирано и неребатирано крило на врата „100“

метални капаци за шарки во решеткастата крила на вратата (боја: четкан никел, патина, сјаен хром, сјаен месинг, бела и црна)

промена на шарки, решеткаста плоча и брава во црна боја за решеткисти врати

печат за капка

замена со магнетна брава во црна, бела или златна боја за врати без решетки

замена со шарки и заштитна плоча во црна, бела или златна боја за крила на вратите без решетки

вертикални столбови направени од лепено дрво 4)

PL2112 стандард 8)

+15% од цената на крилото пред доплати



MISKANT

ЛИСТА ЗА ВНАТРЕШНИ ВРАТИ, СТИЛСКИ, СО ВРТЕНИ И БЕЗ ВРТЕНИ



MISKANT 2 во ДАБ ПРИРОДЕН PREMIUM декор, со рамка на вратата во ЦРНО ST CPL декор, со рачка BELLA SLIM во мат црна боја



MISKANT 1



MISKANT 2

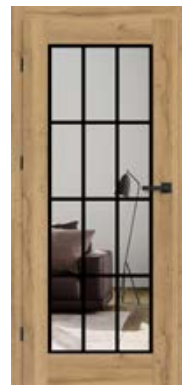

MISKANT 3



Црни линии, широки
18 мм, насликани со
технологија на ситопечат



MISKANT 4



MISKANT 5



MISKANT 6

MISKANT 3 во ДАБ ПРИРОДЕН PREMIUM декор, со рамка на вратата во ЦРНО ST CPL декор, со рачка на CUBE во мат црна боја

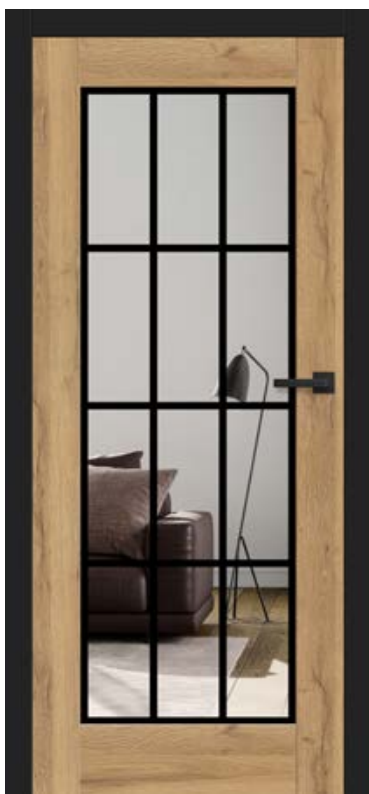

GREKO



PREMIUM



CPL



Залепени дрвени столбови 4)

¹⁾ мазен бел фурнир што имитира обоена површина

³⁾ специјален слој **AntiFinger** намалување на нечистотијата и отпечатоците од прсти

⁴⁾ вертикални столбови изработени од слоевито лепено дрво покриени со HDF и MDF достапни со дополнителен надомест за декорациите БЕЛИ PREMIUM, ДАБ ПРИРОДЕН PREMIUM, ЈАСЕН ГРАФИТЕН PREMIUM, ЈАВОР СИВ PREMIUM, ДАБ ST CPL.

⁵⁾ само за крила на врати без ребра ⁶⁾ додека траат залихите

КОНСТРУКЦИЈА

- ребрасто или неребрасто крило на вратата изработено во STILE технологија на рамки
- вертикални и хоризонтални рамки изработени од MDF плоча обложени со GREKO, PREMIUM, ST CPL или ST CPL фурнир со AntiFinger слој
- вертикални столбови изработени од слоевито лепено дрво покриени со HDF и MDF ⁴⁾
- опционално, за дополнителен надомест, продолжителни панели на рамката на вратата и круната и пиластрите, страница 155-157
- можност за самостојно скратување на крилото од вратата, детали на страница 153

ФИТИНЗИ

- три сребрени шарки со 2 пина со хоризонтално прилагодување во засечениот лист на вратата или црна боја со дополнителна цена
- две шарки (третата со дополнителна цена) скриени во неребатираното крило на вратата, обоени во сребрена боја (опционално во црна, златна или бела боја со дополнителна цена); шарките се испорачуваат и се наплаќаат со рамката на вратата.
- брава со резе во крилото со резе и магнетна брава (опционално брава со резе) во крилото без резе, за клуч, цилиндар, економична брава или со сребрена брава (црна со дополнителна цена); опционална магнетна брава во црна, златна или бела боја со дополнителна цена

ЗАСТАКЛУВАЊЕ

- калено стакло, млечно (MISKANT 2, 4, 6) или проѕирно (MISKANT 1, 3, 5) дебело 4 мм или, за дополнителен надомест, проѕирно VSG ламинирано стакло со внатрешна апликација
- можност за промена на страната на застаклување во задна (стандардно застаклување со задна страна), страна 154
- црни линии со ширина (дебелина) од 18 мм насликани со технологија на ситопечат на едната страна од стаклото

ДОСТАПНИ РЕШЕНИЈА (стр. 158-169)



ДОСТАПНИ ШИРИНИ НА КРИЛЈАТА

НОВО



ДОПОЛНИТЕЛНИ ТРОШОЦИ

фабричко дупчење низ отвори за рачки на врати (т.н. сплит) нарачано во сет со крилото на вратата

безбојно VSG ламинирано стакло со внатрешна апликација во црна или бела боја

стандардно или мини рекуперативно скратување, стандардно или мини отворач за вентилација (стр. 153)

пластични ракави слични на дрво (4 парчиња.)

тркалезни и квадратни метални ракави (4 парчиња); завршна обработка: четкан никел, патина, бела и црна

решетка за вентилација (само за ширина на вратите: 80, 90, 100)

ребатирано и неребатирано крило на врата „100“

метални капаци за шарки во решеткастата крила на вратата (боја: четкан никел, патина, сјаен хром, сјаен месинг, бела и црна)

промена на шарки, решеткаста плоча и брава во црна боја за решеткисти врати

печат за капка

замена со магнетна брава во црна, бела или златна боја за врати без решетки

замена со шарки и заштитна плоча во црна, бела или златна боја за крила на вратите без решетки

вертикални столбови направени од лепено дрво ⁴⁾



MAGNOLIA

ЛИСТА ЗА ВНАТРЕШНИ ВРАТИ, СТИЛСКИ, СО ВРТЕНИ И БЕЗ ВРТЕНИ



MAGNOLIA 1 во декорација од ДАБ PREMIUM, со рачка од не'рѓосувачки челик ТОРАZ



MAGNOLIA 1



MAGNOLIA 2



MAGNOLIA 3



MAGNOLIA 4



MAGNOLIA 5



MAGNOLIA 6



MAGNOLIA 7



MAGNOLIA 8

MAGNOLIA 1 во декорација од ДАБ PREMIUM, со рамка од негосувачки челик TORAZ



КОНСТРУКЦИЈА

- ребрасто или неребрасто крило на вратата изработено во STILE технологија на рамки
- вертикални и хоризонтални рамки изработени од MDF плоча обложени со GREKO, PREMIUM, ST CPL или ST CPL фурнир со AntiFinger слој
- вертикални столбови изработени од слоевито лепено дрво покриени со HDF и MDF⁴⁾
- HDF плочи со дебелина од 4 мм покриени со GREKO, CPL или PREMIUM фурнир
- опционално, за дополнителен надомест, продолжителни панели на рамката на вратата и круната и пиластрите, страница 155-157
- можност за самостојно скратување на крилото од вратата, детали на страница 153

ФИТИНЗИ

- три сребрени шарки со 2 пина со хоризонтално прилагодување во засечениот лист на вратата или црна боја со дополнителна цена
- две шарки (третата се наплаќа дополнително) скриени во необработливото крило на вратата, обоени во сребрена (опционално достапна во црна, златна или бела боја со дополнителен надомест); шарките се испорачуваат и се наплаќаат со рамката на вратата
- брава со резе во крилото со резе и магнетна брава (опционално брава со резе) во крилото без резе, за клуч, цилиндар, економична брава или со сребрена брава (црна со дополнителна цена); опционална магнетна брава во црна, златна или бела боја со дополнителна цена

ЗАСТАКЛУВАЊЕ

- стандард: матирано или просирно калено стакло од 4 мм, а за дополнителен надомест: ламинирано стакло VSG 221, матирано или црно стакло безбедно, мазно од двете страни
- можност за промена на страната на застаклување во задна (стандардно застаклување со задна страна), страна 154

GREKO



PREMIUM



CPL



Залепени дрвени столбови⁴⁾

¹⁾ мазен бел фурнир што имитира обоена површина

³⁾ специјален слој **AntiFinger** намалување на нечистотијата и отпечатоците од прсти

⁴⁾ вертикални столбови изработени од слоевито лепено дрво покриени со HDF и MDF достапни со дополнителен надомест за декорациите БЕЛИ PREMIUM, ДАБ ПРИРОДЕН PREMIUM, ЈАСЕН ГРАФИТЕН PREMIUM, ЈАВОР СИВ PREMIUM, ДАБ СТ CPL.

⁵⁾ само за крила на вратите без ребра

⁶⁾ не е достапно за GREKO декори

⁷⁾ додека траат залихите

ДОСТАПНИ РЕШЕНИЈА (стр. 158-169)



ДОСТАПНИ ШИРИНИ НА КРИЛЈАТА

НОВО



ДОПОЛНИТЕЛНИ ТРОШОЦИ

фабричко дупчење низ отвори за рачки на врати (т.н. сплит) нарчано во сет со крилото на вратата

стандардно или мини рекуперативно скратување, стандардно или мини отворац за вентилација (стр. 153)

пластични ракави слични на дрво (4 парчиња.)

тркалезни и квадратни метални ракави (4 парчиња); завршна обработка: четкан никел, патина, бела и црна

решетка за вентилација (само за ширина на вратите: 80, 90, 100)

ребатирано и неребатирано крило на врата „100“

ламинирано стакло VSG 221 безбедно стакло, мазно од двете страни

метални капаци за шарки во ребрастиот лист на вратата (боја: четкан никел, патина, сјаен хром, сјаен месинг, бела и црна)

промена на шарки, решеткаста плоча и брава во црна боја за решеткести врати

печат за капка

замена со магнетна брава во црна, бела или златна боја за врати без решетки

замена со шарки и заштитна плоча во црна, бела или златна боја за крила на вратите без решетки

вертикални столбови направени од лепено дрво⁴⁾

PL2112 стандард⁶⁾

+15% од цената на крилото пред доплата



BUDLEJA, POWOJNIK

ЛИСТА ЗА ВНАТРЕШНИ ВРАТИ, СТИЛСКИ, СО ВРТЕНИ И БЕЗ ВРТЕНИ



BUDLEJA 8 во декорација ОРЕВ КЛАСИК PREMIUM, со рачка BELLA SLIM од сјаен месинг



BUDLEJA 1



BUDLEJA 2



BUDLEJA 4



BUDLEJA 6



BUDLEJA 8



POWOJNIK 1



POWOJNIK 2



POWOJNIK 3

BUDLEJA 1 во декорација ОРЕВ КЛАСИК PREMIUM, со рачка BELLA SLIM од сјаен месинг



КОНСТРУКЦИЈА

- ребрасто или неребрасто крило на вратата изработено во STILE технологија на рамки
- вертикални и хоризонтални рамки изработени од MDF плоча обложени со PREMIUM фурнир, ST CPL или ST CPL со AntiFinger слој
- вертикални столбови изработени од слоевито лепено дрво покриени со HDF и MDF⁴⁾
- HDF плочи со дебелина од 4 мм покриени со CPL или PREMIUM фурнир (POWOJNIK)
- многу широка попречна шипка, дебелина од 35 мм
- опционално, за дополнителен надомест, продолжителни панели на рамката на вратата и круната и пиластрите, страница 155-157
- можност за самостојно скратување на крилото од вратата, детали на страница 153

ФИТИНЗИ

- три сребрени шарки со 2 пина со хоризонтално прилагодување во засечениот лист на вратата или црна боја со дополнителна цена
- две шарки (третата се наплаќа дополнително) скриени во необработливото крило на вратата, обоени во сребрена (опционално достапна во црна, златна или бела боја со дополнителен надомест); шарките се испорачуваат и се наплаќаат со рамката на вратата
- брава со резе во крилото со резе и магнетна брава (опционално брава со резе) во крилото без резе, за клуч, цилиндар, економична брава или со сребрена брава (црна со дополнителна цена); опционална магнетна брава во црна, златна или бела боја со дополнителна цена

ЗАСТАКЛУВАЊЕ

- стандард: матирано или просирно калено стакло од 4 мм, а за дополнителен надомест: ламинирано стакло VSG 221, матирано или црно стакло безбедно, мазно од двете страни
- можност за промена на страната на застаклување во задна (стандардно застаклување со задна страна), страна 154

ДОСТАПНИ РЕШЕНИЈА (стр. 158-169)



ДОСТАПНИ ШИРИНИ НА КРИЛАТА

НОВО

60 65 70 75 80N⁵⁾ 80 85 90 95 100

PREMIUM



CPL



Залепени дрвени столбови⁴⁾

¹⁾ мазен бел фурнир што имитира обоена површина

³⁾ специјален слој **AntiFinger** намалување на нечистотијата и отпечатоците од прсти

⁴⁾ вертикални столбови изработени од слоевито лепено дрво покриени со HDF и MDF достапни со дополнителен надомест за декорациите БЕЛИ PREMIUM, ДАБ ПРИРОДЕН PREMIUM, ЈАСЕН ГРАФИТЕН PREMIUM, ЈАВОР СИВ PREMIUM, ДАБ СТ CPL.

⁵⁾ само за крила на врати без ребра⁴⁾ додека траат залихите

ДОПОЛНИТЕЛНИ ТРОШОЦИ

фабричко дупчење низ отвори за рачки на врати (т.н. сплит) нарчано во сет со крилото на вратата

стандардно или мини рекуперативно скратување, стандардно или мини отворац за вентилација (стр. 153)

пластични ракави слични на дрво (4 парчиња.)

тркалезни и квадратни метални ракави (4 парчиња); завршна обработка: четкан никел, патина, бела и црна

решетка за вентилација (само за ширина на вратите: 80, 90, 100)

ребатирано и неребатирано крило на врата „100“

ламинирано стакло VSG 221 безбедносно стакло, мазно од двете страни

метални пацаци за шарки во ребрастиот лист на вратата (боја: четкан никел, патина, сјаен хром, сјаен месинг, бела и црна)

промена на шарки, решеткаста плоча и брава во црна боја за решеткести врати

печат за капка

замена со магнетна брава во црна, бела или златна боја за врати без решетки

замена со шарки и заштитна плоча во црна, бела или златна боја за крила на вратите без решетки

вертикални столбови направени од лепено дрво⁴⁾



LUKRECJA

ЛИСТА ЗА ВНАТРЕШНИ ВРАТИ, СТИЛСКИ, СО ВРТЕНИ И БЕЗ ВРТЕНИ



LUKRECJA 1 во ДАБ ПРИРОДЕН PREMIUM декор, со прозирно застаклување, со BELLA SLIM рачка, сјаен месинг



LUKRECJA 1



LUKRECJA 2



LUKRECJA 3



LUKRECJA 4



LUKRECJA 5



LUKRECJA 6



LUKRECJA 7



LUKRECJA 8



LUKRECJA 9



Двострано залепен мунтин, ширина 25 мм
во боја на крилја или црна

ЛУКРЕЦИЈА 1 во ДАБ ST CPL декор, со рачка BELLA SLIM од сјаен месинг



КОНСТРУКЦИЈА

- ребрасто или неребрасто крило на вратата изработено во STILE технологија на рамки
- вертикални и хоризонтални рамки изработени од MDF плоча обложени со PREMIUM фурнир, ST CPL или ST CPL соAntiFinger слој
- вертикални столбови изработени од слоевито лепено дрво покриени со HDF и MDF⁴⁾
- двострана застаклувачка лента залепена на стаклото, широка 25 мм и висока 12 мм
- опционална можност за промена на декорот на мунтин во ЦРНО ST CPL без оглед на декорот на крилото на вратата
- опционално, за дополнителен надомест, продолжителни панели на рамката на вратата и круната и пиластрите, страница 155-157
- можност за самостојно скратување на крилото од вратата, детали на страница 153

ФИТИНЗИ

- три сребрени шарки со 2 пина со хоризонтално прилагодување во засечениот лист на вратата или црна боја со дополнителна цена
- две шарки (третата се наплаќа дополнително) скриени во необработливото крило на вратата, обоени во сребрена (опционално достапна во црна, златна или бела боја со дополнителен надомест); шарките се испорачуваат и се наплаќаат со рамката на вратата
- брава со резе во крилото со резе и магнетна брава (опционално брава со резе) во крилото без резе, за клуч, цилиндар, економична брава или со сребрена брава (црна со дополнителна цена); опционална магнетна брава во црна, златна или бела боја со дополнителна цена

ЗАСТАКЛУВАЊЕ

- стандард: матирано или просирно калено стакло од 4 мм, а за дополнителен надомест: ламинирано стакло VSG 221, матирано или црно стакло безбедно, мазно од двете страни
- можност за промена на страната на застаклување во задна (стандардно застаклување со задна страна), страна 154

ДОСТАПНИ РЕШЕНИЈА (стр. 158-169)



ДОСТАПНИ ШИРИНИ НА КРИЛАТА

НОВО

60 65 70 75 80N⁵⁾ 80 85 90 95 100

ДОПОЛНИТЕЛНИ ТРОШОЦИ

фабричко дупчење низ отвори за рачки на врати (т.н. сплит) нарчано во сет со крилото на вратата

ламирирано стакло VSG 221 безбедно стакло, мазно од двете страни

стандардно или мини рекуперативно скратување, стандардно или мини отворац за вентилација (стр. 153)

пластични ракави слични на дрво (4 парчиња.)

тркалезни и квадратни метални ракави (4 парчиња); завршна обработка: четкан никел, патина, бела и црна

решетка за вентилација (само за ширина на вратите: 80, 90, 100)

ребатирано и неребатирано крило на врата „100“

метални капаци за шарки во решеткастата крила на вратата (боја: четкан никел, патина, сјаен хром, сјаен месинг, бела и црна)

промена на шарки, решеткаста плоча и брава во црна боја за решеткисти врати

печат за капка

замена со магнетна брава во црна, бела или златна боја за врати без решетки

замена со шарки и заштитна плоча во црна, бела или златна боја за крила на вратите без решетки

вертикални столбови направени од лепено дрво⁴⁾

PL2112 стандард

+15% од цената на крилото пред доплати

PREMIUM



НОВО

CPL



НОВО



Залепени дрвени столбови⁴⁾

¹⁾ мазен бел фурнир што имитира обоена површина

³⁾ специјален слој **AntiFinger** намалување на нечистотијата и отпечатоците од прсти

⁴⁾ вертикални столбови изработени од слоевито лепено дрво покриени со HDF и MDF достапни со дополнителен надомест за декорациите БЕЛИ PREMIUM, ДАБ ПРИРОДЕН PREMIUM, ЈАСЕН ГРАФИТЕН PREMIUM, ЈАВОР СИВ PREMIUM, ДАБ СТ CPL.

⁵⁾ само за крила на врати без ребра⁶⁾ додека траат залихите



EPIMEDIUM

ЛИСТА ЗА ВНАТРЕШНИ ВРАТИ, СТИЛСКИ, СО ВРТЕНИ И БЕЗ ВРТЕНИ



EPIMEDIUM 6 во БОЈА НА ПЕПЕЛ ST CPL декор, со црно VSG застаклување, со QUANTA FIT мат црна рачка

ШИРИНА 80



EPIMEDIUM 1 *)



EPIMEDIUM 2 *)



EPIMEDIUM 3 *)



EPIMEDIUM 4 *)



EPIMEDIUM 6 *)

ШИРИНА 70



EPIMEDIUM 1 *)



EPIMEDIUM 2 *)



EPIMEDIUM 3 *)



EPIMEDIUM 4 *)



EPIMEDIUM 6 *)

*) Фотографиите прикажани на сликите од вратите на EPIMEDIUM ги прикажуваат само ширините на крилото од вратата „80“ и „70“. Исто така, постојат значителни разлики и во другите ширини. во односи со јавностаотпорност на стакло во однос на вертикалните ленти, што може да влијае на изборот на производ од страна на клиентот.

Графиконите што ги прикажуваат поединечните ширини може да се најдат на www.erkado.pl



GREKO



PREMIUM



CPL



Залепени дрвени столбови ⁴⁾

¹⁾ мазен бел фурнир што имитира обоена површина

³⁾ специјален слој **AntiFinger** намалување на нечистотијата и отпечатоците од прсти

⁴⁾ вертикални столбови изработени од слоевито лепено дрво покриени со HDF и MDF достапни со дополнителен надомест за декорациите БЕЛИ PREMIUM, ДАБ ПРИРОДЕН PREMIUM, ЈАСЕН ГРАФИТЕН PREMIUM, ЈАВОР СИВ PREMIUM, ДАБ ST CPL.

⁵⁾ само за крила на врати без ребра ⁶⁾ додека траат залихите

КОНСТРУКЦИЈА

- ребрасто или неребрасто крило на вратата изработено во STILE технологија на рамки
- вертикални и хоризонтални рамки изработени од MDF плоча обложени со GREKO, PREMIUM, ST CPL или ST CPL фурнир со AntiFinger слој
- вертикални столбови изработени од слоевито лепено дрво покриени со HDF и MDF ⁴⁾
- HDF плочи со дебелина од 4 мм покриени со GREKO, CPL или PREMIUM фурнир
- тесна надолжна попречна шипка, дебелина од 22 мм
- опционално, за дополнителен надомест, продолжителни панели на рамката на вратата и круната и пиластрите, страница 155-157
- можност за самостојно скратување на крилото од вратата, детали на страница 153

ФИТИНЗИ

- три сребрени шарки со 2 пина со хоризонтално прилагодување во засечениот лист на вратата или црна боја со дополнителна цена
- две шарки (третата се наплаќа дополнително) скриени во необработливото крило на вратата, обоени во сребрена (опционално достапна во црна, златна или бела боја со дополнителен надомест); шарките се испорачуваат и се наплаќаат со рамката на вратата
- брава со резе во крилото со резе и магнетна брава (опционално брава со резе) во крилото без резе, за клуч, цилиндар, економична брава или со сребрена брава (црна со дополнителна цена); опционална магнетна брава во црна, златна или бела боја со дополнителна цена

ЗАСТАКЛУВАЊЕ

- стандард: матирано или просирно калено стакло од 4 мм, и со дополнителна цена: ламинирано стакло VSG 221, матирано или црно безбедносно стакло, мазно од двете страни
- можност за промена на страната на застаклување во задна (стандардно застаклување со задна страна), страна 154
- променлива ширина на стаклото, во зависност од ширината на крилото. Видете www.erkado.pl

ДОСТАПНИ РЕШЕНИЈА (стр. 158-169)



ДОСТАПНИ ШИРИНИ НА КРИЛАТА



ДОПОЛНИТЕЛНИ ТРОШОЦИ

фабричко дупчење низ отвори за рачки на врати (т.н. сплит) нарачано во сет со крилото на вратата

стандардно или мини рекуперативно скратување, стандардно или мини отворац за вентилација (стр. 153)

пластични ракави слични на дрво (4 парчиња.)

тркалезни и квадратни метални ракави (4 парчиња); завршна обработка: четкан никел, патина, бела и црна

решетка за вентилација (само за ширина на вратите: 80, 90, 100)

ребатирано и неребатирано крило на врата „100“

ламинирано стакло VSG 221 безбедносно стакло, мазно од двете страни

метални капаци за шарки во решеткастата крила на вратата (боја: четкан никел, патина, сјаен хром, сјаен месинг, бела и црна)

промена на шарки, решеткаста плоча и брава во црна боја за решеткисти врати

печат за капка

замена со магнетна брава во црна, бела или златна боја за врати без решетки

замена со шарки и заштитна плоча во црна, бела или златна боја за крила на вратите без решетки

вертикални столбови направени од лепено дрво ⁴⁾



ARALIA NOLINA EWODIA

ЛИСТА ЗА ВНАТРЕШНИ ВРАТИ, СТИЛСКИ, СО ВРТЕНИ И БЕЗ ВРТЕНИ



NOLINA 1 во БЕЛА КОРА PREMIUM декор, со RUMBA антибактериска мат црна рачка



ARALIA 1 2)



NOLINA 1



EWODIA 1 2)



EWODIA 2 2)



EWODIA 4 2)

NOLINA 1 во БЕЛА КОРА PREMIUM декор, со рачка од не-рѓосувачки челик TORAZ



КОНСТРУКЦИЈА

- ребрasto или неребрatно крило на вратата изработено во STILE технологија на рамки
- вертикални и хоризонтални рамки изработени од MDF плоча обложена со PREMIUM фурнир
- вертикални столбови изработени од слоевито лепено дрво покриени со HDF и MDF²⁾
- HDF плочи со дебелина од 16 мм покриени со PREMIUM фурнир (вертикално зрно)
- опционално, за дополнителен надомест, продолжителни панели на рамката на вратата и круната и пиластрите, страница 155-157
- можност за самостојно скратување на крилото од вратата, детали на страница 153

ФИТИНЗИ

- три сребрени шарки со 2 пина со хоризонтално прилагодување во засечениот лист на вратата или црна боја со дополнителна цена
- две шарки (третата се наплаќа дополнително) скриени во необработливото крило на вратата, обоени во сребрена (опционално достапна во црна, златна или бела боја со дополнителен надомест); шарките се испорачуваат и се наплаќаат со рамката на вратата
- брава со резе во крилото со резе и магнетна брава (опционално брава со резе) во крилото без резе, за клуч, цилиндар, економична брава или со сребрена брава (црна со дополнителна цена); опционална магнетна брава во црна, златна или бела боја со дополнителна цена

ЗАСТАКЛУВАЊЕ

- 4 мм матирано декоративно стакло или, со дополнителен надомест, VSG 221 ламинирано стакло, матирано или црно безбедно стакло, мазно од двете страни
- можност за промена на страната на застаклување во задна (стандардно застаклување со задна страна), страна 154

ДОСТАПНИ РЕШЕНИЈА (стр. 158-169)



ДОСТАПНИ ШИРИНИ НА КРИЛАТА



PREMIUM



ДОПОЛНИТЕЛНИ ТРОШОЦИ

фабричко дупчење низ отвори за рачки на врати (т.н. сплит) нарачано во сет со крилото на вратата

стандардно или мини рекуперативно скратување, стандардно или мини отворач за вентилација (стр. 153)

пластични ракави слични на дрво (4 парчиња.)

тркалезни и квадратни метални ракави (4 парчиња); завршна обработка: четкан никел, патина, бела и црна

решетка за вентилација (само за ширина на вратите: 80, 90, 100)

ребатирано и неребатирано крило на врата „100“

ламинирано стакло VSG 221 безбедно стакло, мазно од двете страни

метални капаци за шарки во ребрастиот лист на вратата (боја: четкан никел, патина, сјаен хром, сјаен месинг, бела и црна)

промена на шарки, решеткаста плоча и брава во црна боја за решеткести врати

печат за капка

замена со магнетна брава во црна, бела или златна боја за врати без решетки

замена со шарки и заштитна плоча во црна, бела или златна боја за крила на вратите без решетки

вертикални столбови направени од лепено дрво²⁾



Залепени дрвени столбови²⁾

²⁾ вертикални столбови изработени од слоевито лепено дрво покриено со HDF и MDF достапни со дополнителен трошок во моделите ARALIA 1, EWODIA 1, 2, 4 за декорациите ДАБ ПРИРОДЕН PREMIUM, ЈАСЕН GRAFITEN PREMIUM, СИВ ЈАВОР PREMIUM.

³⁾ само за крила на вратите без ребра⁴⁾ додека траат залихите



JUKA

ЛИСТА ЗА ВНАТРЕШНИ ВРАТИ, СТИЛСКИ, СО ВРТЕНИ И БЕЗ ВРТЕНИ



JUKA 3 во ДАБ ST CPL декор, со рачка од не'рѓосувачки челик ТОРАZ



JUKA 1



JUKA 2



JUKA 3



JUKA 4



JUKA 5



JUKA 6



JUKA 7



JUKA 8



ЛУКА 1 во декорација ЖАЛФИЈА ST CPL, со рачка BELLA SLIM во сјаен месинг



КОНСТРУКЦИЈА

- ребрасто или неребрасто крило на вратата изработено во STILE технологија на рамки
- вертикални и хоризонтални рамки изработени од MDF плоча обложени со GREKO, PREMIUM, ST CPL или ST CPL фурнир со AntiFinger слој
- вертикални столбови изработени од слоевито лепено дрво покриени со HDF и MDF⁴⁾
- HDF плочи со дебелина од 4 мм покриени со GREKO, CPL или PREMIUM фурнир
- опционално, за дополнителен надомест, продолжителни панели на рамката на вратата и круната и пиластрите, страница 155-157
- можност за самостојно скратување на крилото од вратата, детали на страница 153

ФИТИНЗИ

- три сребрени шарки со 2 пина со хоризонтално прилагодување во засечениот лист на вратата или црна боја со дополнителна цена
- две шарки (третата се наплаќа дополнително) скриени во необработливото крило на вратата, обоени во сребрена (опционално достапна во црна, златна или бела боја со дополнителен надомест); шарките се испорачуваат и се наплаќаат со рамката на вратата
- брава со резе во крилото со резе и магнетна брава (опционално брава со резе) во крилото без резе, за клуч, цилиндар, економична брава или со сребрена брава (црна со дополнителна цена); опционална магнетна брава во црна, златна или бела боја со дополнителна цена

ЗАСТАКЛУВАЊЕ

- стандард: матирано или просирно калено стакло од 4 мм, а за дополнителен надомест: ламинирано стакло VSG 221, матирано или црно стакло безбедно, мазно од двете страни
- можност за промена на страната на застаклување во задна (стандардно застаклување со задна страна), страна 154

GREKO



PREMIUM



CPL



Залепени дрвени столбови⁴⁾

¹⁾ мазен бел фурнир што имитира обоена површина

³⁾ специјален слој **AntiFinger** намалување на нечистотијата и отпечатоците од прсти

⁴⁾ вертикални столбови изработени од слоевито лепено дрво покриени со HDF и MDF достапни со дополнителен надомест за декорациите БЕЛИ PREMIUM, ДАБ ПРИРОДЕН PREMIUM, ЈАСЕН ГРАФИТЕН PREMIUM, ЈАВОР СИВ PREMIUM, ДАБ ST CPL.

⁵⁾ само за крила на врати без ребра⁶⁾ додека траат залихите

ДОСТАПНИ РЕШЕНИЈА (стр. 158-169)



ДОСТАПНИ ШИРИНИ НА КРИЛЈАТА

НОВО



ДОПОЛНИТЕЛНИ ТРОШОЦИ

фабричко дупчење низ отвори за рачки на врати (т.н. сплит) нарчано во сет со крилото на вратата

стандардно или мини рекуперативно скратување, стандардно или мини отворац за вентилација (стр. 153)

пластични ракави слични на дрво (4 парчиња.)

тркалезни и квадратни метални ракави (4 парчиња.; завршна обработка: четкан никел, патина, бела и црна

решетка за вентилација (само за ширина на вратите: 80, 90, 100)

ребатирано и неребатирано крило на врата „100“

ламинирано стакло VSG 221 безбедносно стакло, мазно од двете страни

метални капаци за шарки во решеткастата крила на вратата (боја: четкан никел, патина, сјаен хром, сјаен месинг, бела и црна)

промена на шарки, решеткаста плоча и брава во црна боја за решеткести врати

печат за капка

замена со магнетна брава во црна, бела или златна боја за врати без решетки

замена со шарки и заштитна плоча во црна, бела или златна боја за крила на вратите без решетки

вертикални столбови направени од лепено дрво⁴⁾



FORSYCJA

ЛИСТА ЗА ВНАТРЕШНИ ВРАТИ, СТИЛСКИ, СО ВРТЕНИ И БЕЗ ВРТЕНИ



FORSYCJA 1 во БЕЛ ГРЕКО декор, со рачка на вратата BELLA SLIM во мат црна боја



FORSYCJA 1



FORSYCJA 2



FORSYCJA 3



FORSYCJA 4



FORSYCJA 5



FORSYCJA 6



FORSYCJA 7



FORSYCJA 8



FORSYA 4 во БЕЛ GREKO декорација, со рачка на CUBE во мат црна боја



КОНСТРУКЦИЈА

- ребрасто или неребрасто крило на вратата изработено во STILE технологија на рамки
- вертикални и хоризонтални рамки изработени од MDF плоча обложени со GREKO, PREMIUM, ST CPL или ST CPL фурнир со AntiFinger слој
- вертикални столбови изработени од слоевито лепено дрво покриени со HDF и MDF⁴⁾
- HDF плочи со дебелина од 4 мм покриени со GREKO, CPL или PREMIUM фурнир
- опционално, за дополнителен надомест, продолжителни панели на рамката на вратата и круната и пиластрите, страница 155-157
- можност за самостојно скратување на крилото од вратата, детали на страница 153

ФИТИНЗИ

- три сребрени шарки со 2 пина со хоризонтално прилагодување во засечениот лист на вратата или црна боја со дополнителна цена
- две шарки (третата се наплаќа дополнително) скриени во необработливото крило на вратата, обоени во сребрена (опционално достапна во црна, златна или бела боја со дополнителен надомест); шарките се испорачуваат и се наплаќаат со рамката на вратата
- брава со резе во крилото со резе и магнетна брава (опционално брава со резе) во крилото без резе, за клуч, цилиндар, економична брава или со сребрена брава (црна со дополнителна цена); опционална магнетна брава во црна, златна или бела боја со дополнителна цена

ЗАСТАКЛУВАЊЕ

- стандард: матирано или просирно калено стакло од 4 мм, а за дополнителен надомест: ламинирано стакло VSG 221, матирано или црно стакло безбедно, мазно од двете страни
- можност за промена на страната на застаклување во задна (стандардно застаклување со задна страна), страна 154

GREKO



PREMIUM



CPL



Залепени дрвени столбови⁴⁾

¹⁾ мазен бел фурнир што имитира обоена површина

³⁾ специјален слој **AntiFinger** намалување на нечистотијата и отпечатоците од прсти

⁴⁾ вертикални столбови изработени од слоевито лепено дрво покриени со HDF и MDF достапни со дополнителен надомест за декорациите БЕЛИ PREMIUM, ДАБ ПРИРОДЕН PREMIUM, ЈАСЕН ГРАФИТЕН PREMIUM, ЈАВОР СИВ PREMIUM, ДАБ СТ CPL.

⁵⁾ само за крила на врати без ребра⁶⁾ додека траат залихите

ДОСТАПНИ РЕШЕНИЈА (стр. 158-169)



ДОСТАПНИ ШИРИНИ НА КРИЛЈАТА

НОВО



ДОПОЛНИТЕЛНИ ТРОШОЦИ

фабричко дупчење низ отвори за рачки на врати (т.н. сплит) нарачано во сет со крилото на вратата

стандардно или мини рекуперативно скратување, стандардно или мини отворац за вентилација (стр. 153)

пластични ракави слични на дрво (4 парчиња.)

тркалезни и квадратни метални ракави (4 парчиња); завршна обработка: четкан никел, патина, бела и црна

решетка за вентилација (само за ширина на вратите: 80, 90, 100)

ребатирано и неребатирано крило на врата „100“

ламинирано стакло VSG 221 безбедно стакло, мазно од двете страни

метални капаци за шарки во решеткастата крила на вратата (боја: четкан никел, патина, сјаен хром, сјаен месинг, бела и црна)

промена на шарки, решеткаста плоча и брава во црна боја за решеткисти врати

печат за капка

замена со магнетна брава во црна, бела или златна боја за врати без решетки

замена со шарки и заштитна плоча во црна, бела или златна боја за крила на вратите без решетки

вертикални столбови направени од лепено дрво⁴⁾



LAWENDA

ЛИСТА ЗА ВНАТРЕШНИ ВРАТИ, СТИЛСКИ, СО ВРТЕНИ И БЕЗ ВРТЕНИ



LAWENDA 7 во ДАБ GREKO декор, со DECO рачка



LAWENDA 1



LAWENDA 2



LAWENDA 3



LAWENDA 4



LAWENDA 5



LAWENDA 6



LAWENDA 7



LAWENDA 8



LAWENDA 9



LAWENDA 1 во декорација ДАБ GREKO, со DECO рачка



КОНСТРУКЦИЈА

- ребрасто или неребрасто крило на вратата изработено во STILE технологија на рамки
- вертикални и хоризонтални рамки изработени од MDF плоча обложени со GREKO, PREMIUM, ST CPL или ST CPL фурнир со AntiFinger слој
- вертикални столбови изработени од слоевито лепено дрво покриени со HDF и MDF⁴⁾
- HDF плочи со дебелина од 4 мм покриени со GREKO, CPL или PREMIUM фурнир
- опционално, за дополнителен надомест, продолжителни панели на рамката на вратата и круната и пиластрите, страница 155-157
- можност за самостојно скратување на крилото од вратата, детали на страница 153

ФИТИНЗИ

- три сребрени шарки со 2 пина со хоризонтално прилагодување во засечениот лист на вратата или црна боја со дополнителна цена
- две шарки (третата се наплаќа дополнително) скриени во необработливото крило на вратата, обоени во сребрена (опционално достапна во црна, златна или бела боја со дополнителен надомест); шарките се испорачуваат и се наплаќаат со рамката на вратата
- брава со резе во крилото со резе и магнетна брава (опционално брава со резе) во крилото без резе, за клуч, цилиндар, економична брава или со сребрена брава (црна со дополнителна цена); опционална магнетна брава во црна, златна или бела боја со дополнителна цена

ЗАСТАКЛУВАЊЕ

- стандард: матирано или просирно калено стакло од 4 мм, а за дополнителен надомест: ламинирано стакло VSG 221, матирано или црно стакло безбедно, мазно од двете страни
- можност за промена на страната на застаклување во задна (стандардно застаклување со задна страна), страна 154

GREKO



PREMIUM



CPL



Залепени дрвени столбови⁴⁾

¹⁾ мазен бел фурнир што имитира обоена површина

³⁾ специјален слој **AntiFinger** намалување на нечистотијата и отпечатоците од прсти

⁴⁾ вертикални столбови изработени од слоевито лепено дрво покриени со HDF и MDF достапни со дополнителен надомест за декорациите БЕЛИ PREMIUM, ДАБ ПРИРОДЕН PREMIUM, ЈАСЕН ГРАФИТЕН PREMIUM, ЈАВОР СИВ PREMIUM, ДАБ ST CPL.

⁵⁾ само за крила на врати без ребра⁶⁾ додека траат залихите

ДОСТАПНИ РЕШЕНИЈА (стр. 158-169)



ДОСТАПНИ ШИРИНИ НА КРИЛЈАТА

НОВО



ДОПОЛНИТЕЛНИ ТРОШОЦИ

фабричко дупчење низ отвори за рачки на врати (т.н. сплит) нарачано во сет со крилото на вратата

стандардно или мини рекуперативно скратување, стандардно или мини отворац за вентилација (стр. 153)

пластични ракави слични на дрво (4 парчиња.)

тркалезни и квадратни метални ракави (4 парчиња); завршна обработка: четкан никел, патина, бела и црна

решетка за вентилација (само за ширина на вратите: 80, 90, 100)

ребатирано и неребатирано крило на врата „100“

ламинирано стакло VSG 221 безбедно стакло, мазно од двете страни

метални капаци за шарки во решеткастата крила на вратата (боја: четкан никел, патина, сјаен хром, сјаен месинг, бела и црна)

промена на шарки, решеткаста плоча и брава во црна боја за решеткисти врати

печат за капка

замена со магнетна брава во црна, бела или златна боја за врати без решетки

замена со шарки и заштитна плоча во црна, бела или златна боја за крила на вратите без решетки

вертикални столбови направени од лепено дрво⁴⁾



IRYS

ЛИСТА ЗА ВНАТРЕШНИ ВРАТИ, СТИЛСКИ, СО ВРТЕНИ И БЕЗ ВРТЕНИ



IRYS 1 во БЕЛА СТ CPL декор, со рачка на CUBE во мат црна боја



IRYS 1



IRYS 2



IRYS 3



IRYS 4



IRYS 5



IRYS 6



IRYS 7



IRYS 8

IRYS 1 во БОЈА НА ПЕПЕЛ ST CPL декор, со рачка QUANTA FIT во мат црна боја



КОНСТРУКЦИЈА

- ребрасто или неребрасто крило на вратата изработено во STILE технологија на рамки
- вертикални и хоризонтални рамки изработени од MDF плоча обложени со GREKO, PREMIUM, ST CPL или ST CPL фурнир со AntiFinger слој
- вертикални столбови изработени од слоевито лепено дрво покриени со HDF и MDF⁴⁾
- HDF плочи со дебелина од 4 мм покриени со GREKO, CPL или PREMIUM фурнир
- опционално, за дополнителен надомест, продолжителни панели на рамката на вратата и круната и пиластрите, страница 155-157
- можност за самостојно скратување на крилото од вратата, детали на страница 153

ФИТИНЗИ

- три сребрени шарки со 2 пина со хоризонтално прилагодување во засечениот лист на вратата или црна боја со дополнителна цена
- две шарки (третата се наплаќа дополнително) скриени во необработливото крило на вратата, обоени во сребрена (опционално достапна во црна, златна или бела боја со дополнителен надомест); шарките се испорачуваат и се наплаќаат со рамката на вратата
- брава со резе во крилото со резе и магнетна брава (опционално брава со резе) во крилото без резе, за клуч, цилиндар, економична брава или со сребрена брава (црна со дополнителна цена); опционална магнетна брава во црна, златна или бела боја со дополнителна цена

ЗАСТАКЛУВАЊЕ

- стандард: матирано или просирно калено стакло од 4 мм, и со дополнителна цена: ламинирано стакло VSG 221, матирано или црно безбедно стакло, мазно од двете страни
- можност за промена на страната на застаклување во задна (стандардно застаклување со задна страна), страна 154

GREKO



PREMIUM



CPL



Залепени дрвени столбови⁴⁾

¹⁾ мазен бел фурнир што имитира обоена површина

³⁾ специјален слој AntiFinger намалување на нечистотијата и отпечатоците од прсти

⁴⁾ вертикални столбови изработени од слоевито лепено дрво покриени со HDF и MDF достапни со дополнителен надомест за декорациите БЕЛИ PREMIUM, ДАБ ПРИРОДЕН PREMIUM, ЈАСЕН ГРАФИТЕН PREMIUM, ЈАВОР СИВ PREMIUM, ДАБ ST CPL.

⁵⁾ само за крила на врати без ребра⁶⁾ додека траат залихите

ДОСТАПНИ РЕШЕНИЈА (стр. 158-169)



ДОСТАПНИ ШИРИНИ НА КРИЛЈАТА

НОВО

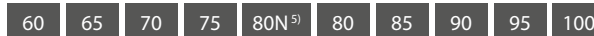

ДОПОЛНИТЕЛНИ ТРОШОЦИ

фабричко дупчење низ отвори за рачки на врати (т.н. сплит) нарчано во сет со крилото на вратата

стандардно или мини рекуперативно скратување, стандардно или мини отворац за вентилација (стр. 153)

пластични ракави слични на дрво (4 парчиња.)

тркалезни и квадратни метални ракави (4 парчиња); завршна обработка: четкан никел, патина, бела и црна

решетка за вентилација (само за ширина на вратите: 80, 90, 100)

ребатирано и неребатирано крило на врата „100“

ламинирано стакло VSG 221 безбедно стакло, мазно од двете страни

метални капаци за шарки во ребрастиот лист на вратата (боја: четкан никел, патина, сјаен хром, сјаен месинг, бела и црна)

промена на шарки, решеткаста плоча и брава во црна боја за решеткисти врати

печат за капка

замена со магнетна брава во црна, бела или златна боја за врати без решетки

замена со шарки и заштитна плоча во црна, бела или златна боја за крила на вратите без решетки

вертикални столбови направени од лепено дрво⁴⁾



DAGLEZJA

ЛИСТА ЗА ВНАТРЕШНИ ВРАТИ, СТИЛСКИ, СО ВРТЕНИ И БЕЗ ВРТЕНИ



DAGLEZJA 1 во АНТРАЦИТ ST CPL декор, со CUBE рачка во четкан мат хром



DAGLEZJA 1



DAGLEZJA 2



DAGLEZJA 3



DAGLEZJA 4



DAGLEZJA 5



DAGLEZJA 6



DAGLEZJA 7



DAGLEZJA 8

DAGLEZJA 6 во АНТРАЦИТ ST CPL декор, со SUBE рачка во четкан мат хром



КОНСТРУКЦИЈА

- ребрасто или неребрасто крило на вратата изработено во STILE технологија на рамки
- вертикални и хоризонтални рамки изработени од MDF плоча обложени со GREKO, PREMIUM, ST CPL или ST CPL фурнир со AntiFinger слој
- вертикални столбови изработени од слоевито лепено дрво покриени со HDF и MDF⁴⁾
- HDF плочи со дебелина од 4 мм покриени со GREKO, CPL или PREMIUM фурнир
- многу широка пречка
- опционално, за дополнителен надомест, продолжителни панели на рамката на вратата и круната и пиластрите, страница 155-157
- можност за самостојно скратување на крилото од вратата, детали на страница 153

ФИТИНЗИ

- три сребрени шарки со 2 пина со хоризонтално прилагодување во засечениот лист на вратата или црна боја со дополнителна цена
- две шарки (третата се наплаќа дополнително) скриени во необработливото крило на вратата, обоени во сребрена (опционално достапна во црна, златна или бела боја со дополнителен надомест); шарките се испорачуваат и се наплаќаат со рамката на вратата
- брава со резе во крилото со резе и магнетна брава (опционално брава со резе) во крилото без резе, за клуч, цилиндар, економична брава или со сребрена брава (црна со дополнителна цена); опционална магнетна брава во црна, златна или бела боја со дополнителна цена

ЗАСТАКЛУВАЊЕ

- стандардно матирано или прозирно стакло од 4 мм и, со дополнителен надомест, ламинирано стакло VSG 221, матирано или црно безбедносно стакло, мазно од двете страни
- можност за промена на страната на застаклување во задна (стандардно застаклување со задна страна), страна 154

GREKO



PREMIUM



CPL



Залепени дрвени столбови⁴⁾

¹⁾ мазен бел фурнир што имитира обоена површина

³⁾ специјален слој AntiFinger намалување на нечистотијата и отпечатоците од прсти

⁴⁾ вертикални столбови изработени од слоевито лепено дрво покриени со HDF и MDF достапни со дополнителен надомест за декорациите БЕЛИ PREMIUM, ДАБ ПРИРОДЕН PREMIUM, ЈАСЕН ГРАФИТЕН PREMIUM, ЈАВОР СИВ PREMIUM, ДАБ ST CPL.

⁵⁾ само за крила на врати без ребра⁶⁾ додека траат залихите

ДОСТАПНИ РЕШЕНИЈА (стр. 158-169)



ДОСТАПНИ ШИРИНИ НА КРИЛАТА

НОВО

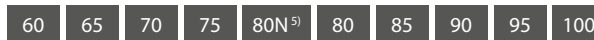

ДОПОЛНИТЕЛНИ ТРОШОЦИ

фабричко дупчење низ отвори за рачки на врати (т.н. сплит) нарачано во сет со крилото на вратата

стандардно или мини рекуперативно скратување, стандардно или мини отворац за вентилација (стр. 153)

пластични ракави слични на дрво (4 парчиња.)

тркалезни и квадратни метални ракави (4 парчиња); завршна обработка: четкан никел, патина, бела и црна

решетка за вентилација (само за ширина на вратите: 80, 90, 100)

ребатирано и неребатирано крило на врата „100“

ламинирано стакло VSG 221 безбедносно стакло, мазно од двете страни

метални капаци за шарки во ребрастиот лист на вратата (боја: четкан никел, патина, сјаен хром, сјаен месинг, бела и црна)

промена на шарки, решеткаста плоча и брава во црна боја за решеткисти врати

печат за капка

замена со магнетна брава во црна, бела или златна боја за врати без решетки

замена со шарки и заштитна плоча во црна, бела или златна боја за крила на вратите без решетки

вертикални столбови направени од лепено дрво⁴⁾



ДЕБЕСЈА

ЛИСТА ЗА ВНАТРЕШНИ ВРАТИ, СТИЛСКИ, СО ВРТЕНИ И БЕЗ ВРТЕНИ



ДЕБЕСЈА 1 во КАПУЧИНО ST CPL декор, со BELLA SLIM рачка од сјаен месинг



ДЕБЕСЈА 1



ДЕБЕСЈА 2



ДЕБЕСЈА 3



ДЕБЕСЈА 4



ДЕБЕСЈА 5



ДЕБЕСЈА 6



ДЕБЕСЈА 7

ДЕВЕСЛА 7 во КАПУЧИНО ST CPL декор, со BELLA SLIM рамка од сјаен месинг



GREKO



PREMIUM

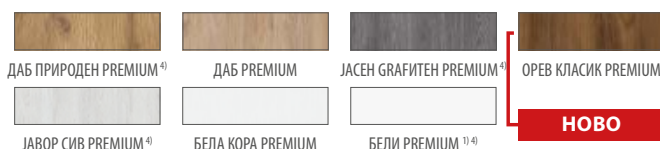

CPL



Залепени дрвени столбови 4)

1) мазен бел фурнир што имитира обоена површина

3) специјален слој **AntiFinger** намалување на нечистотијата и отпечатоците од прсти

4) вертикални столбови изработени од слоевито лепено дрво покриени со HDF и MDF достапни со дополнителен надомест за декорациите БЕЛИ PREMIUM, ДАБ ПРИРОДЕН PREMIUM, ЈАСЕН ГРАФИТЕН PREMIUM, ЈАВОР СИВ PREMIUM, ДАБ СТ CPL.

5) само за крила на врати без ребра 6) додека траат залихите

КОНСТРУКЦИЈА

- ребрасто или неребрасто крило на вратата изработено во STILE технологија на рамки
- вертикални и хоризонтални рамки изработени од MDF плоча обложени со GREKO, PREMIUM, ST CPL или ST CPL фурнир со AntiFinger слој
- вертикални столбови изработени од слоевито лепено дрво покриени со HDF и MDF 4)
- HDF плочи со дебелина од 4 мм покриени со GREKO, CPL или PREMIUM фурнир
- многу широка пречка
- опционално, за дополнителен надомест, продолжителни панели на рамката на вратата и круната и пиластрите, страница 155-157
- можност за самостојно скратување на крилото од вратата, детали на страница 153

ФИТИНЗИ

- три сребрени шарки со 2 пина со хоризонтално прилагодување во засечениот лист на вратата или црна боја со дополнителна цена
- две шарки (третата се наплаќа дополнително) скриени во необработливото крило на вратата, обоени во сребрена (опционално достапна во црна, златна или бела боја со дополнителен надомест); шарките се испорачуваат и се наплаќаат со рамката на вратата
- брава со резе во крилото со резе и магнетна брава (опционално брава со резе) во крилото без резе, за клуч, цилиндар, економична брава или со сребрена брава (црна со дополнителна цена); опционална магнетна брава во црна, златна или бела боја со дополнителна цена

ЗАСТАКЛУВАЊЕ

- стандард: матирано или просирно калено стакло од 4 мм, а за дополнителен надомест: ламинирано стакло VSG 221, матирано или црно стакло безбедно, мазно од двете страни
- можност за промена на страната на застаклување во задна (стандардно застаклување со задна страна), страна 154

ДОСТАПНИ РЕШЕНИЈА (стр. 158-169)



ДОСТАПНИ ШИРИНИ НА КРИЛАТА

НОВО

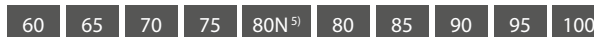

ДОПОЛНИТЕЛНИ ТРОШОЦИ

фабричко дупчење низ отвори за рачки на врати (т.н. сплит) нарчано во сет со крилото на вратата

стандардно или мини рекуперативно скратување, стандардно или мини отворац за вентилација (стр. 153)

пластични ракави слични на дрво (4 парчиња.)

тркалезни и квадратни метални ракави (4 парчиња); завршна обработка: четкан никел, патина, бела и црна

решетка за вентилација (само за ширина на вратите: 80, 90, 100)

ребатирано и неребатирано крило на врата „100“

ламинирано стакло VSG 221 безбедно стакло, мазно од двете страни

метални капаци за шарки во ребрастиот лист на вратата (боја: четкан никел, патина, сјаен хром, сјаен месинг, бела и црна)

промена на шарки, решеткаста плоча и брава во црна боја за решеткисти врати

печат за капка

замена со магнетна брава во црна, бела или златна боја за врати без решетки

замена со шарки и заштитна плоча во црна, бела или златна боја за крила на вратите без решетки

вертикални столбови направени од лепено дрво 4)



SURMIA

ЛИСТА ЗА ВНАТРЕШНИ ВРАТИ, СТИЛСКИ, СО ВРТЕНИ И БЕЗ ВРТЕНИ



SURMIA 1 во ВЕНГЕ ТЕМНИ СТ CPL декор, со рачка CUBE во четкана мат хромирана боја



SURMIA 1



SURMIA 2



SURMIA 3



SURMIA 4



УПАТСТВА ЗА ЗРНО^{*)}

SURMIA 4 во ВЕНГЕ ТЕМНИ СТ CPL декор, со рачка CUBE во четкана мат хромирана боја



КОНСТРУКЦИЈА

- ребрасто или неребрасто крило на вратата изработено во STILE технологија на рамки
- вертикални и хоризонтални рамки изработени од MDF плоча обложени со PREMIUM фурнир, ST CPL или ST CPL соAntiFinger слој
- вертикални столбови изработени од слоевито лепено дрво покриени со HDF и MDF⁴⁾
- HDF плочи со дебелина од 22 мм и 4 мм покриени со CPL или PREMIUM фурнир
- многу широка попречна шипка, дебелина од 35 мм
- опционално, за дополнителен надомест, продолжителни панели на рамката на вратата и круната и пиластрите, страница 155-157
- можност за самостојно скратување на крилото од вратата, детали на страница 153

ФИТИНЗИ

- три сребрени шарки со 2 пина со хоризонтално прилагодување во засечениот лист на вратата или црна боја со дополнителна цена
- две шарки (третата се наплаќа дополнително) скриени во необработливото крило на вратата, обоени во сребрена (опционално достапна во црна, златна или бела боја со дополнителен надомест); шарките се испорачуваат и се наплаќаат со рамката на вратата
- брава со резе во крилото со резе и магнетна брава (опционално брава со резе) во крилото без резе, за клуч, цилиндар, економична брава или со сребрена брава (црна со дополнителна цена); опционална магнетна брава во црна, златна или бела боја со дополнителна цена

ЗАСТАКЛУВАЊЕ

- стандард: матирано или просирно калено стакло од 4 мм, а за дополнителен надомест: ламинирано стакло VSG 221, матирано или црно стакло безбедно, мазно од двете страни
- можност за промена на страната на застаклување во задна (стандардно застаклување со задна страна), страна 154

ДОСТАПНИ РЕШЕНИЈА (стр. 158-169)



ДОСТАПНИ ШИРИНИ НА КРИЛАТА

НОВО

60 65 70 75 80N⁵⁾ 80 85 90 95 100

ДОПОЛНИТЕЛНИ ТРОШОЦИ

фабричко дупчење низ отвори за рачки на врати (т.н. сплит) нарачано во сет со крилото на вратата

стандардно или мини рекуперативно скратување, стандардно или мини отворац за вентилација (стр. 153)

пластични ракави слични на дрво (4 парчиња.)

тракалезни и квадратни метални ракави (4 парчиња); завршна обработка: четкан никел, патина, бела и црна

решетка за вентилација (само за ширина на вратите: 80, 90, 100)

ребатирано и неребатирано крило на врата, „100“

ламинирано стакло VSG 221 безбедно стакло, мазно од двете страни

метални капаци за шарки во ребрастиот лист на вратата (боја: четкан никел, патина, сјаен хром, сјаен месинг, бела и црна)

промена на шарки, решеткаста плоча и брава во црна боја за решеткисти врати

печат за капка

замена со магнетна брава во црна, бела или златна боја за врати без решетки

замена со шарки и заштитна плоча во црна, бела или златна боја за крила на вратите без решетки

вертикални столбови направени од лепено дрво⁴⁾

PREMIUM



CPL



Залепени дрвени столбови⁴⁾

¹⁾ мазен бел фурнир што имитира обоена површина

³⁾ специјален слој **AntiFinger** намалување на нечистотијата и отпечатоците од прсти

⁴⁾ вертикални столбови изработени од слоевито лепено дрво покриени со HDF и MDF достапни со дополнителен надомест за декорациите БЕЛИ PREMIUM, ДАБ ПРИРОДЕН PREMIUM, ЈАСЕН ГРАФИТЕН PREMIUM, ЈАВОР СИВ PREMIUM, ДАБ СТ CPL.

⁵⁾ само за крила на врати без ребра⁶⁾ додека траат залихите



BERBERYS, FLOKS

ЛИСТА ЗА ВНАТРЕШНИ ВРАТИ, СТИЛСКИ, СО ВРТЕНИ И БЕЗ ВРТЕНИ



BERBERYS 1 во декорација ОРЕВ КЛАСИК PREMIUM, со рачка во CUBE во четкан мат хром.



BERBERYS 1



BERBERYS 3



BERBERYS 5



BERBERYS 8



FLOKS 1



FLOKS 4



FLOKS 5



FLOKS 6

BERBERYS 1 во декорација ОРЕВ КЛАСИК PREMIUM, со рачка во СИВЕ во четкан мат хром.



КОНСТРУКЦИЈА

- ребрasto или неребрatно крило на вратата изработено во STILE технологија на рамки
- вертикални и хоризонтални рамки изработени од MDF плоча обложени со GREKO, PREMIUM, ST CPL или ST CPL фурнир со AntiFinger слој
- вертикални столбови изработени од слоевито лепено дрво покриени со HDF и MDF⁴⁾
- HDF плочи со дебелина од 4 мм покриени со GREKO, CPL или PREMIUM фурнир
- влошки од четкан алуминиум
- опционално, за дополнителен надомест, продолжителни панели на рамката на вратата и круната и пиластрите, страница 155-157
- можност за самостојно скратување на крилото од вратата, детали на страница 153

ФИТИНЗИ

- три сребрени шарки со 2 пина со хоризонтално прилагодување во засечениот лист на вратата или црна боја со дополнителна цена
- две шарки (третата се наплаќа дополнително) скриени во необработливото крило на вратата, обоени во сребрена (опционално достапна во црна, златна или бела боја со дополнителен надомест); шарките се испорачуваат и се наплаќаат со рамката на вратата
- брава со резе во крилото со резе и магнетна брава (опционално брава со резе) во крилото без резе, за клуч, цилиндар, економична брава или со сребрена брава (црна со дополнителна цена); опционална магнетна брава во црна, златна или бела боја со дополнителна цена

ЗАСТАКЛУВАЊЕ

- стандард: матирано или просирно калено стакло од 4 мм, а за дополнителен надомест: ламинирано стакло VSG 221, матирано или црно стакло безбедно, мазно од двете страни
- можност за промена на страната на застаклување во задна (стандардно застаклување со задна страна), страна 154

GREKO



PREMIUM

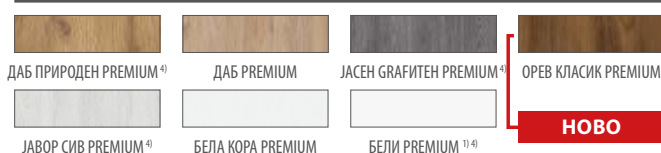

CPL



Залепени дрвени столбови⁴⁾

¹⁾ мазен бел фурнир што имитира обоена површина

³⁾ специјален слој **AntiFinger** намалување на нечистотијата и отпечатоците од прсти

⁴⁾ вертикални столбови изработени од слоевито лепено дрво покриени со HDF и MDF достапни со дополнителен надомест за декорациите БЕЛИ PREMIUM, ДАБ ПРИРОДЕН PREMIUM, ЈАСЕН ГРАФИТЕН PREMIUM, ЈАВОР СИВ PREMIUM, ДАБ СТ CPL.

⁵⁾ само за крила на врати без ребра⁶⁾ додека траат залихите

ДОСТАПНИ РЕШЕНИЈА (стр. 158-169)



ДОСТАПНИ ШИРИНИ НА КРИЛАТА

НОВО

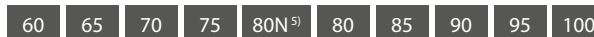

ДОПОЛНИТЕЛНИ ТРОШОЦИ

фабричко дупчење низ отвори за рачки на врати (т.н. сплит) нарчано во сет со крилото на вратата

стандардно или мини рекуперативно скратување, стандардно или мини отвораќ за вентилација (стр. 153)

пластични ракави слични на дрво (4 парчиња.)

тркалезни и квадратни метални ракави (4 парчиња); завршна обработка: четкан никел, патина, бела и црна

решетка за вентилација (само за ширина на вратите: 80, 90, 100)

ребатирано и неребатирано крило на врата „100“

ламинирано стакло VSG 221 безбедно стакло, мазно од двете страни

метални капаци за шарки во ребрастиот лист на вратата (боја: четкан никел, патина, сјаен хром, сјаен месинг, бела и црна)

промена на шарки, решеткаста плоча и брава во црна боја за решеткисти врати

печат за капка

замена со магнетна брава во црна, бела или златна боја за врати без решетки

замена со шарки и заштитна плоча во црна, бела или златна боја за крила на вратите без решетки

вертикални столбови направени од лепено дрво⁴⁾



KROKUS

ЛИСТА ЗА ВНАТРЕШНИ ВРАТИ, СТИЛСКИ, СО ВРТЕНИ И БЕЗ ВРТЕНИ



KROKUS 1 во ЦРНО ST CPL декор, со рачка CUBE PREMIUM, четкана мат хромирана боја



KROKUS 1



KROKUS 2



KROKUS 3



KROKUS 4



KROKUS 5



KROKUS 6

КРОКУС-4 во ЦРНО ST CPL декор, со рамка CUBE PREMIUM, четкана мат хромирана боја



КОНСТРУКЦИЈА

- ребрасто или неребрасто крило на вратата изработено во STILE технологија на рамки
- вертикални и хоризонтални рамки изработени од MDF плоча обложени со GREKO, PREMIUM, ST CPL или ST CPL фурнир со AntiFinger слој
- вертикални столбови изработени од слоевито лепено дрво покриени со HDF и MDF⁴⁾
- HDF плочи со дебелина од 4 мм покриени со GREKO, CPL или PREMIUM фурнир
- влошки од четкан алуминиум
- опционално, за дополнителен надомест, продолжителни панели на рамката на вратата и круната и пиластрите, страница 155-157
- можност за самостојно скратување на крилото од вратата, детали на страница 153

ФИТИНЗИ

- три сребрени шарки со 2 пина со хоризонтално прилагодување во засечениот лист на вратата или црна боја со дополнителна цена
- две шарки (третата се наплаќа дополнително) скриени во необработливото крило на вратата, обоени во сребрена (опционално достапна во црна, златна или бела боја со дополнителен надомест); шарките се испорачуваат и се наплаќаат со рамката на вратата
- брава со резе во крилото со резе и магнетна брава (опционално брава со резе) во крилото без резе, за клуч, цилиндар, економична брава или со сребрена брава (црна со дополнителна цена); опционална магнетна брава во црна, златна или бела боја со дополнителна цена

ЗАСТАКЛУВАЊЕ

- стандард: матирано или просирно калено стакло од 4 мм, а за дополнителен надомест: ламинирано стакло VSG 221, матирано или црно стакло безбедно, мазно од двете страни
- можност за промена на страната на застаклување во задна (стандардно застаклување со задна страна), страна 154

GREKO



PREMIUM



CPL



Залепени дрвени столбови⁴⁾

¹⁾ мазен бел фурнир што имитира обоена површина

³⁾ специјален слој **AntiFinger** намалување на нечистотијата и отпечатоците од прсти

⁴⁾ вертикални столбови изработени од слоевито лепено дрво покриени со HDF и MDF достапни со дополнителен надомест за декорациите БЕЛИ PREMIUM, ДАБ ПРИРОДЕН PREMIUM, ЈАСЕН ГРАФИТЕН PREMIUM, ЈАВОР СИВ PREMIUM, ДАБ ST CPL.

⁵⁾ само за крила на врати без ребра⁶⁾ додека траат залихите

ДОСТАПНИ РЕШЕНИЈА (стр. 158-169)



ДОСТАПНИ ШИРИНИ НА КРИЛАТА

НОВО

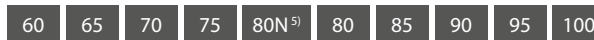

ДОПОЛНИТЕЛНИ ТРОШОЦИ

фабричко дупчење низ отвори за рачки на врати (т.н. сплит) нарачано во сет со крилото на вратата

стандардно или мини рекуперативно скратување, стандардно или мини отворач за вентилација (стр. 153)

пластични ракави слични на дрво (4 парчиња.)

тракалезни и квадратни метални ракави (4 парчиња); завршна обработка: четкан никел, патина, бела и црна

решетка за вентилација (само за ширина на вратите: 80, 90, 100)

ребатирано и неребатирано крило на врата, „100“

ламинирано стакло VSG 221 безбедно стакло, мазно од двете страни

метални капаци за шарки во ребрастиот лист на вратата (боја: четкан никел, патина, сјаен хром, сјаен месинг, бела и црна)

промена на шарки, решеткаста плоча и брава во црна боја за решеткисти врати

печат за капка

замена со магнетна брава во црна, бела или златна боја за врати без решетки

замена со шарки и заштитна плоча во црна, бела или златна боја за крила на вратите без решетки

вертикални столбови направени од лепено дрво⁴⁾



KAMELIA

ЛИСТА ЗА ВНАТРЕШНИ ВРАТИ, СТИЛСКИ, СО ВРТЕНИ И БЕЗ ВРТЕНИ



KAMELIA 1 во JASEH GRAFITEN PREMIUM декор, со рачка во CUBE во четкан мат хром



KAMELIA 1



KAMELIA 2



KAMELIA 3



KAMELIA 4



KAMELIA 5



KAMELIA 6



KAMELIA 7



KAMELIA 8

КАМЕЛИА 1 во ЈАСЕН ГРАФИТЕН PREMIUM декор, со рачка во CUBE во четкан мат хром



КОНСТРУКЦИЈА

- ребрасто или неребрасто крило на вратата изработено во STILE технологија на рамки
- вертикални и хоризонтални рамки изработени од MDF плоча обложени со GREKO, PREMIUM, ST CPL или ST CPL фурнир со AntiFinger слој
- вертикални столбови изработени од слоевито лепено дрво покриени со HDF и MDF⁴⁾
- HDF плочи со дебелина од 4 мм покриени со GREKO, CPL или PREMIUM фурнир
- опционално, за дополнителен надомест, продолжителни панели на рамката на вратата и круната и пиластрите, страница 155-157
- можност за самостојно скратување на крилото од вратата, детали на страница 153

ФИТИНЗИ

- три сребрени шарки со 2 пина со хоризонтално прилагодување во засечениот лист на вратата или црна боја со дополнителна цена
- две шарки (третата се наплаќа дополнително) скриени во необработливото крило на вратата, обоени во сребрена (опционално достапна во црна, златна или бела боја со дополнителен надомест); шарките се испорачуваат и се наплаќаат со рамката на вратата
- брава со резе во крилото со резе и магнетна брава (опционално брава со резе) во крилото без резе, за клуч, цилиндар, економична брава или со сребрена брава (црна со дополнителна цена); опционална магнетна брава во црна, златна или бела боја со дополнителна цена

ЗАСТАКЛУВАЊЕ

- стандардно матирано или просирно стакло од 4 мм и, за дополнителен надомест, ламинирано стакло VSG 221 со матирано или црно стакло безбедно, мазно од двете страни
- можност за промена на страната на застаклување во задна (стандардно застаклување со задна страна), страна 154

GREKO



PREMIUM



CPL



Залепени дрвени столбови⁴⁾

¹⁾ мазен бел фурнир што имитира обоена површина

³⁾ специјален слој **AntiFinger** намалување на нечистотијата и отпечатоците од прсти

⁴⁾ вертикални столбови изработени од слоевито лепено дрво покриени со HDF и MDF достапни со дополнителен надомест за декорациите БЕЛИ PREMIUM, ДАБ ПРИРОДЕН PREMIUM, ЈАСЕН ГРАФИТЕН PREMIUM, ЈАВОР СИВ PREMIUM, ДАБ СТ CPL.

⁵⁾ само за крила на врати без ребра⁶⁾ додека траат залихите

ДОСТАПНИ РЕШЕНИЈА (стр. 158-169)



ДОСТАПНИ ШИРИНИ НА КРИЛЈАТА

НОВО

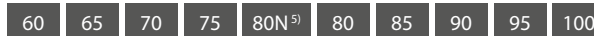

ДОПОЛНИТЕЛНИ ТРОШОЦИ

фабричко дупчење низ отвори за рачки на врати (т.н. сплит) нарачано во сет со крилото на вратата

стандардно или мини рекуперативно скратување, стандардно или мини отворац за вентилација (стр. 153)

пластични ракави слични на дрво (4 парчиња.)

тркалезни и квадратни метални ракави (4 парчиња); завршна обработка: четкан никел, патина, бела и црна

решетка за вентилација (само за ширина на вратите: 80, 90, 100)

ребатирано и неребатирано крило на врата „100“

ламинирано стакло VSG 221 безбедно стакло, мазно од двете страни

метални капаци за шарки во ребрастиот лист на вратата (боја: четкан никел, патина, сјаен хром, сјаен месинг, бела и црна)

промена на шарки, решеткаста плоча и брава во црна боја за решеткисти врати

печат за капка

замена со магнетна брава во црна, бела или златна боја за врати без решетки

замена со шарки и заштитна плоча во црна, бела или златна боја за крила на вратите без решетки

вертикални столбови направени од лепено дрво⁴⁾



PETUNIA

ЛИСТА ЗА ВНАТРЕШНИ ВРАТИ, СТИЛСКИ, СО ВРТЕНИ И БЕЗ ВРТЕНИ



PETUNIA 1 во декорација од ДАБ PREMIUM, со рачка за CUBE во мат црна боја



PETUNIA 1



PETUNIA 2



PETUNIA 3



PETUNIA 4



PETUNIA 5



PETUNIA 6



PETUNIA 7



PETUNIA 8

RETUNIA 6 во декорација од ДАБ PREMIUM, со рамка од негосуваачки челик TORAZ



КОНСТРУКЦИЈА

- ребрасто или неребрасто крило на вратата изработено во STILE технологија на рамки
- вертикални и хоризонтални рамки изработени од MDF плоча обложени со GREKO, PREMIUM, ST CPL или ST CPL фурнир со AntiFinger слој
- вертикални столбови изработени од слоевито лепено дрво покриени со HDF и MDF⁴⁾
- HDF плочи со дебелина од 4 мм покриени со GREKO, CPL или PREMIUM фурнир
- опционално, за дополнителен надомест, продолжителни панели на рамката на вратата и круната и пиластрите, страница 155-157
- можност за самостојно скратување на крилото од вратата, детали на страница 153

ФИТИНЗИ

- три сребрени шарки со 2 пина со хоризонтално прилагодување во засечениот лист на вратата или црна боја со дополнителна цена
- две шарки (третата се наплаќа дополнително) скриени во необработливото крило на вратата, обоени во сребрена (опционално достапна во црна, златна или бела боја со дополнителен надомест); шарките се испорачуваат и се наплаќаат со рамката на вратата
- брава со резе во крилото со резе и магнетна брава (опционално брава со резе) во крилото без резе, за клуч, цилиндар, економична брава или со сребрена брава (црна со дополнителна цена); опционална магнетна брава во црна, златна или бела боја со дополнителна цена

ЗАСТАКЛУВАЊЕ

- стандард: матирано или просирно калено стакло од 4 мм, а за дополнителен надомест: ламинирано стакло VSG 221, матирано или црно стакло безбедно, мазно од двете страни
- можност за промена на страната на застаклување во задна (стандардно застаклување со задна страна), страна 154

GREKO



PREMIUM



CPL



Залепени дрвени столбови⁴⁾

¹⁾ мазен бел фурнир што имитира обоена површина

³⁾ специјален слој **AntiFinger** намалување на нечистотијата и отпечатоците од прсти

⁴⁾ вертикални столбови изработени од слоевито лепено дрво покриени со HDF и MDF достапни со дополнителен надомест за декорациите БЕЛИ PREMIUM, ДАБ ПРИРОДЕН PREMIUM, ЈАСЕН ГРАФИТЕН PREMIUM, ЈАВОР СИВ PREMIUM, ДАБ СТ CPL.

⁵⁾ само за крила на врати без ребра⁶⁾ додека траат залихите

ДОСТАПНИ РЕШЕНИЈА (стр. 158-169)



ДОСТАПНИ ШИРИНИ НА КРИЛЈАТА

НОВО



ДОПОЛНИТЕЛНИ ТРОШОЦИ

фабричко дупчење низ отвори за рачки на врати (т.н. сплит) нарачано во сет со крилото на вратата

стандардно или мини рекуперативно скратување, стандардно или мини отворац за вентилација (стр. 153)

пластични ракави слични на дрво (4 парчиња.)

тркалезни и квадратни метални ракави (4 парчиња); завршна обработка: четкан никел, патина, бела и црна

решетка за вентилација (само за ширина на вратите: 80, 90, 100)

ребатирано и неребатирано крило на врата „100“

ламинирано стакло VSG 221 безбедно стакло, мазно од двете страни

метални капаци за шарки во ребрастиот лист на вратата (боја: четкан никел, патина, сјаен хром, сјаен месинг, бела и црна)

промена на шарки, решеткаста плоча и брава во црна боја за решеткисти врати

печат за капка

замена со магнетна брава во црна, бела или златна боја за врати без решетки

замена со шарки и заштитна плоча во црна, бела или златна боја за крила на вратите без решетки

вертикални столбови направени од лепено дрво⁴⁾



AZALIA

ЛИСТА ЗА ВНАТРЕШНИ ВРАТИ, СТИЛСКИ, СО ВРТЕНИ И БЕЗ ВРТЕНИ



AZALIA 1 во КАМЕНО СИВИ СТ CPL декор, со рачка на CUBE во мат црна боја



AZALIA 1



AZALIA 2



AZALIA 3



AZALIA 4



AZALIA 5



AZALIA 6



AZALIA 7



AZALIA 8

AZALIA 6 во КАМЕНО СИВИ ST CPL декор, со рамка на CUBE во мат црна боја



КОНСТРУКЦИЈА

- ребрасто или неребрасто крило на вратата изработено во STILE технологија на рамки
- вертикални и хоризонтални рамки изработени од MDF плоча обложени со GREKO, PREMIUM, ST CPL или ST CPL фурнир со AntiFinger слој
- вертикални столбови изработени од слоевито лепено дрво покриени со HDF и MDF⁴⁾
- HDF плочи со дебелина од 4 мм покриени со GREKO, CPL или PREMIUM фурнир
- опционално, за дополнителен надомест, продолжителни панели на рамката на вратата и круната и пиластрите, страница 155-157
- можност за самостојно скратување на крилото од вратата, детали на страница 153

ФИТИНЗИ

- три сребрени шарки со 2 пина со хоризонтално прилагодување во засечениот лист на вратата или црна боја со дополнителна цена
- две шарки (третата се наплаќа дополнително) скриени во необработливото крило на вратата, обоени во сребрена (опционално достапна во црна, златна или бела боја со дополнителен надомест); шарките се испорачуваат и се наплаќаат со рамката на вратата
- брава со резе во крилото со резе и магнетна брава (опционално брава со резе) во крилото без резе, за клуч, цилиндар, економична брава или со сребрена брава (црна со дополнителна цена); опционална магнетна брава во црна, златна или бела боја со дополнителна цена

ЗАСТАКЛУВАЊЕ

- стандард: матирано или просирно калено стакло од 4 мм, а за дополнителен надомест: ламинирано стакло VSG 221, матирано или црно стакло безбедно, мазно од двете страни
- можност за промена на страната на застаклување во задна (стандардно застаклување со задна страна), страна 154

GREKO



PREMIUM



CPL



Залепени дрвени столбови⁴⁾

¹⁾ мазен бел фурнир што имитира обоена површина

³⁾ специјален слој **AntiFinger** намалување на нечистотијата и отпечатоците од прсти

⁴⁾ вертикални столбови изработени од слоевито лепено дрво покриени со HDF и MDF достапни со дополнителен надомест за декорациите БЕЛИ PREMIUM, ДАБ ПРИРОДЕН PREMIUM, ЈАСЕН ГРАФИТЕН PREMIUM, ЈАВОР СИВ PREMIUM, ДАБ ST CPL.

⁵⁾ само за крила на врати без ребра⁶⁾ додека траат залихите

ДОСТАПНИ РЕШЕНИЈА (стр. 158-169)



ДОСТАПНИ ШИРИНИ НА КРИЛЈАТА

НОВО



ДОПОЛНИТЕЛНИ ТРОШОЦИ

фабричко дупчење низ отвори за рачки на врати (т.н. сплит) нарчано во сет со крилото на вратата

стандардно или мини рекуперативно скратување, стандардно или мини отворац за вентилација (стр. 153)

пластични ракави слични на дрво (4 парчиња.)

тркалезни и квадратни метални ракави (4 парчиња); завршна обработка: четкан никел, патина, бела и црна

решетка за вентилација (само за ширина на вратите: 80, 90, 100)

ребатирано и неребатирано крило на врата „100“

ламинирано стакло VSG 221 безбедносно стакло, мазно од двете страни

метални капаци за шарки во ребрастиот лист на вратата (боја: четкан никел, патина, сјаен хром, сјаен месинг, бела и црна)

промена на шарки, решеткаста плоча и брава во црна боја за решеткисти врати

печат за капка

замена со магнетна брава во црна, бела или златна боја за врати без решетки

замена со шарки и заштитна плоча во црна, бела или златна боја за крила на вратите без решетки

вертикални столбови направени од лепено дрво⁴⁾



HIACYNT

ЛИСТА ЗА ВНАТРЕШНИ ВРАТИ, СТИЛСКИ, СО ВРТЕНИ И БЕЗ ВРТЕНИ



HIACYNT 6 во ЈАВОР СИВ PREMIUM декорација, со рачка QUANTA FIT, мат црна боја



HIACYNT 1



HIACYNT 2



HIACYNT 3



HIACYNT 4



HIACYNT 5



HIACYNT 6



HIACYNT 7



HIACYNT 8

НИАСУНТ 1 во ЈАВОР СИВ PREMIUM декорација, со рамка QUANTA FIT, мат црна боја



КОНСТРУКЦИЈА

- ребрасто или неребрасто крило на вратата изработено во STILE технологија на рамки
- вертикални и хоризонтални рамки изработени од MDF плоча обложени со GREKO, PREMIUM, ST CPL или ST CPL фурнир со AntiFinger слој
- вертикални столбови изработени од слоевито лепено дрво покриени со HDF и MDF⁴⁾
- HDF панели со дебелина од 22 мм покриени со GREKO, CPL или PREMIUM фурнир
- опционално, за дополнителен надомест, продолжителни панели на рамката на вратата и круната и пиластрите, страница 155-157
- можност за самостојно скратување на крилото од вратата, детали на страница 153

ФИТИНЗИ

- три сребрени шарки со 2 пина со хоризонтално прилагодување во засечениот лист на вратата или црна боја со дополнителна цена
- две шарки (третата се наплаќа дополнително) скриени во необработливото крило на вратата, обоени во сребрена (опционално достапна во црна, златна или бела боја со дополнителен надомест); шарките се испорачуваат и се наплаќаат со рамката на вратата
- брава со резе во крилото со резе и магнетна брава (опционално брава со резе) во крилото без резе, за клуч, цилиндар, економична брава или со сребрена брава (црна со дополнителна цена); опционална магнетна брава во црна, златна или бела боја со дополнителна цена

ЗАСТАКЛУВАЊЕ

- стандард: матирано или просирно калено стакло од 4 мм, а за дополнителен надомест: ламинирано стакло VSG 221, матирано или црно стакло безбедно, мазно од двете страни
- можност за промена на страната на застаклување во задна (стандардно застаклување со задна страна), страна 154

GREKO



PREMIUM



CPL



Залепени дрвени столбови⁴⁾

¹⁾ мазен бел фурнир што имитира обоена површина

³⁾ специјален слој **AntiFinger** намалување на нечистотијата и отпечатоците од прсти

⁴⁾ вертикални столбови изработени од слоевито лепено дрво покриени со HDF и MDF достапни со дополнителен надомест за декорациите БЕЛИ PREMIUM, ДАБ ПРИРОДЕН PREMIUM, ЈАСЕН ГРАФИТЕН PREMIUM, ЈАВОР СИВ PREMIUM, ДАБ СТ CPL.

⁵⁾ само за крила на врати без ребра⁶⁾ додека траат залихите

ДОСТАПНИ РЕШЕНИЈА (стр. 158-169)

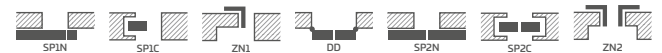

ДОСТАПНИ ШИРИНИ НА КРИЛАТА

НОВО



ДОПОЛНИТЕЛНИ ТРОШОЦИ

фабричко дупчење низ отвори за рачки на врати (т.н. сплит) нарачано во сет со крилото на вратата

стандардно или мини рекуперативно скратување, стандардно или мини отворац за вентилација (стр. 153)

пластични ракави слични на дрво (4 парчиња.)

тркалезни и квадратни метални ракави (4 парчиња); завршна обработка: четкан никел, патина, бела и црна

решетка за вентилација (само за ширина на вратите: 80, 90, 100)

ребатирано и неребатирано крило на врата „100“

ламинирано стакло VSG 221 безбедно стакло, мазно од двете страни

метални капаци за шарки во решеткастата крила на вратата; (боја: четкан никел, патина, сјаен хром, сјаен месинг, бела и црна)

промена на шарки, решеткаста плоча и брава во црна боја за решеткисти врати

печат за капка

замена со магнетна брава во црна, бела или златна боја за врати без решетки

замена со шарки и заштитна плоча во црна, бела или златна боја за крила на вратите без решетки

вертикални столбови направени од лепено дрво⁴⁾



FRAGI

ВНАТРЕШНИ ЛИСТА ЗА ВРАТА, РАМКА-РАМКА, СО ВРСКА



FRAGI 19 POINT **НОВО** во ЦРНО ST CPL декор, со рачка CUBE PREMIUM, четкана мат хромирана боја



FRAGI 4
ДЕКОМАТ



FRAGI 5
ТРАНСПОРТНО



FRAGI 7
ДЕКОМАТ ГРАФИТ



FRAGI 9



FRAGI 10



FRAGI 15
VSG/ESG млеко



FRAGI 16
VSG/ESG црна



FRAGI 17
ЧАДЕН ГРАФИТ

FRAGI 18 RELIEF, во ЦРНО ST CPL декор, со рамка CUBE PREMIUM, четкана хром мат боја

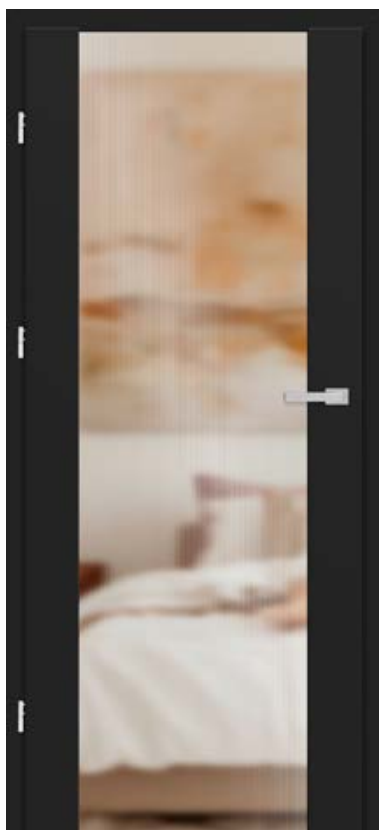

НОВО

КОНСТРУКЦИЈА

- врата со ребраст или неребраст лист **НОВО** (освен FRAGI 9 и 10) изработени во STILE технологија на рамки
- вертикални и хоризонтални рамки изработени од MDF плоча обложена со GREKO, PREMIUM, ST CPL или ST CPL со AntiFinger слој
- вертикални столбови изработени од слоевито лепено дрво покриени со HDF и MDF³⁾
- во случај на лист од вратата без ребра, поради вдлабнатото стакло на врвот, тој не се лепи за заптивката (останува технолошка празнина)
- опционално, за дополнителен надомест, продолжителни панели на рамката на вратата и круната и пиластритепревод 155-157

ФИТИНЗИ

- три сребрени шарки со 2 пина со хоризонтално прилагодување во засечениот лист на вратата или црна боја со дополнителна цена
- две шарки (третата со дополнителна цена) скриени во неребатираното крило на вратата, обоени во сребрена боја (опционално во црна, златна или бела боја со дополнителна цена); шарките се испорачуваат и се наплаќаат со рамката на вратата.
- брава со резе во крилото со резе и магнетна брава (опционално брава со резе) во крилото без резе, за клуч, цилиндар, економична брава или со сребрена брава (црна со дополнителна цена); опционална магнетна брава во црна, златна или бела боја со дополнителна цена

ЗАСТАКЛУВАЊЕ

- 8 мм калено стакло или калено и ламинирано стакло VSG/ESG 441, млечно или црно стакло безбедно, мазно од двете страни (моделите FRAGI 15 и FRAGI 16), мазно стакло затемнето низ целата површина (FRAGI 17) **НОВО** или декоративно калено стакло со релјеф од 8 мм (FRAGI 18) и зашилено стакло (FRAGI 19) **НОВО**. Релјефното и зашиленото стакло се мазни од едната страна.
- можност за промена на страната на застаклување во задна (стандардно застаклување со задна страна), страна 154

ДОСТАПНИ РЕШЕНИЈА (стр. 155-157)



ДОСТАПНИ ШИРИНИ НА КРИЛЈАТА

60 70 80N⁴⁾ 80 90

ДОПОЛНИТЕЛНИ ТРОШОЦИ

фабричко дупчење низ отвори за рачки на врати (т.н. сплит) нарачано во сет со крилото на вратата

отворач за вентилација

метални капаци за шарки во ребрастиот лист на вратата (боја: четкан никел, патина, сјаен хром, сјаен месинг, бела и црна)

промена на шарки, решеткаста плоча и брава во црна боја за решеткисти врати

замена со магнетна брава во црна, бела или златна боја за врати без решетки

замена со шарки и табла за удар во црна, бела боја или злато за врати без решетки

вертикални столбови направени од лепено дрво³⁾

GREKO



PREMIUM



CPL



Залепени дрвени столбови³⁾

¹⁾ мазен бел фурнир што имитира обоена површина

²⁾ специјален слој **AntiFinger** намалување на нечистотијата и отпечатоците од прсти

³⁾ вертикални столбови изработени од слоевито лепено дрво покриени со HDF и MDF достапни со дополнителен надомест за декорациите БЕЛИ PREMIUM, ДАБ ПРИРОДЕН PREMIUM, ЈАСЕН ГРАФИТЕН PREMIUM, ЈАВОР СИВ PREMIUM, ДАБ СТ CPL.

⁴⁾ само за крила на вратите без ребра³⁾ додека траат залихите

LOFT BASIC



LOFT BASIC 2 во черно, транспарентно калено стакло.



ПРАШНО ПРЕМАЗУВАЊЕ



RAL STR (за дополнителен надомест)



¹⁾ клиренсот под целата ширина на крилото е 9 мм како стандард, со рекуперативно скратување ќе биде 14 мм или 19 мм, соодветно

²⁾ трансом со површина помала од 0,7 м² – цена како за прозорци од 0,7 м²

КОНСТРУКЦИЈА

- врати изработени од челични профили, застаклени, со челични мунтин шипки широки 20 мм и дебели 2 мм залепени од двете страни на стаклениот панел
- рамката на крилото и прозорци се изработени од челични профили, стандардно премачкани сопрашката боја ЦРНО STR и БЕЛИ STR, а во бои од палетата RAL STR се наплаќа дополнително.
- можност за нарачка на врати во стандардни димензии (табела на страница 66) со странични светла по мерка во ширина од 200 до 1000 мм на секои 3 мм и висина од 1900 до 2200 мм на секои 3 мм (варијанти на странични светла на страница 66)
- минималната висина на горниот прозорци е 200 мм, максималната е 1000 мм; може да се нарачаат димензии по нарачка на секои 3 мм
- можност за нарачка на врати по мерка во опсег на ширина од „70“ до „100“ на секои 3 мм и висина од 1900 мм до 2200 мм на секои 3 мм (само варијанти Н и D)
- при промена на димензиите на моделите LOFT BASIC, распоредот на застаклените шипки се менува пропорционално со зголемувањето на ширината и висината.
- максимална висина на вратата со горно светло 3000 мм, максимална ширина на странично прозорци 1000 мм
- профили обоени со технологија на прашкасто премачкување; сите бои имаат фина STR структура што создава слој што ги намалува нечистотијата и отпечатоците од прсти
- распоредот на застаклените шипки варира во зависност од димензиите (детали на B2B панелот)
- агол на покривање (со доплата) што може сами да се монтира, димензии 15x15x1,5 мм и должина 3 м, во стандардни бои и со доплата во RAL

ФИТИНЗИ

- три заварени челични шарки
- магнетна брава
- DIVA FIT рачка или рачка за влечење како стандард

ЗАСТАКЛУВАЊЕ

- стандардно калено стакло, транспарентно, 6 мм
- со дополнителна цена, ламинирано VSG стакло: млечно 6 мм, темно сиво 6 мм, чаден графит 6 мм, декоративно релјефно стакло 6 мм и зашилено 8 мм; декоративното стакло има текстура од едната страна (АВРСА) и е мазно од другата страна (ОБРАТА); можност за промена на застаклената страна во ОБРАТА (АВРСА како стандард).

ДОСТАПНИ ШИРИНИ НА КРИЛЈАТА



ДОСТАПНИ РЕШЕНИЈА

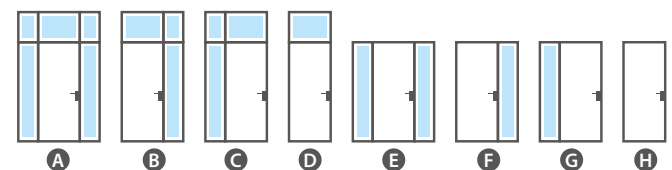

ДОПОЛНИТЕЛНИ ТРОШОЦИ

профили обоени во STR структура во RAL бои 5002, 6005, 7006, 7016, 7024, 7032, 8017, 9007, 9010 + 15%

чадено графитно стакло 6 мм

темно сиво стакло 6 мм

релјефно стакло од 6 мм

шипц стакло 8 мм

млечно VSG стакло 6 мм

врати со BELLA SLIM, црна мат боја

скратување на листовите за обновување од 5 мм или 10 мм¹⁾

агол на маскирање 15x15x1,5 мм, должина 3 м, ЦРНО STR или БЕЛИ STR

влошка (три клуча) црна или сребрена

LOFT CLASSIC



LOFT CLASSIC 2 во черно, транспарентно калено стакло.



LOFT CLASSIC 1



LOFT CLASSIC 2

ПРАШНО ПРЕМАЗУВАЊЕ



RAL STR (за дополнителен надомест)

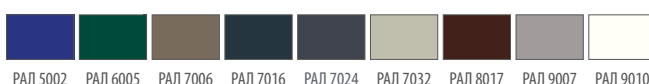

¹⁾ клиренсот под целата ширина на крилото е 9 мм како стандард, со рекуперативно скратување ќе биде 14 мм или 19 мм, соодветно

²⁾ трансом со површина помала од 0,7 м² – цена како за ПРОЗОРЦИ од 0,7 м²

КОНСТРУКЦИЈА

- врати изработени од челични профили, застаклени, со челични мунтин шипки широки 20 мм и дебели 2 мм залепени од двете страни на стаклениот панел
- рамката на крилото и прозорци се изработени од челични профили, стандардно премачкани сопрашката боја ЦРНО STR и БЕЛИ STR, а во бои од палетата RAL STR се наплаќа дополнително.
- можност за нарачка на врати во стандардни димензии (табела на страница 66) со странични светла по мерка во ширина од 200 до 1000 мм на секои 3 мм и висина од 1900 до 2200 мм на секои 3 мм (варијанти на странични светла на страница 66)
- минималната висина на горниот прозорци е 200 мм, максималната е 1000 мм; може да се нарачаат димензии по нарачка на секои 3 мм
- можност за нарачка на врати по мерка во опсег на ширина од „70“ до „100“ на секои 3 мм и висина од 1900 мм до 2200 мм на секои 3 мм (само варијанти H и D)
- при промена на димензиите на моделите LOFT CLASSIC, распоредот на застаклените шипки се менува пропорционално со зголемувањето на ширината и висината.
- максимална висина на вратата со горно светло 3000 мм, максимална ширина на странично прозорци 1000 мм
- профили обоени со технологија на прашкасто премачкување; сите бои имаат фина STR структура што создава слој што ги намалува нечистотијата и отпечатоците од прсти
- распоредот на застаклените шипки варира во зависност од димензиите (детали на B2B панелот)
- агол на покривање (со доплата) што може сами да се монтира, димензии 15x15x1,5 мм и должина 3 м, во стандардни бои и со доплата во RAL

ФИТИНЗИ

- три заварени челични шарки
- магнетна брава
- DIVA FIT рачка или рачка за влечење како стандард

ЗАСТАКЛУВАЊЕ

- стандардно калено стакло, транспарентно, 6 мм
- со дополнителна цена, ламинирано VSG стакло: млечно 6 мм, темно сиво 6 мм, чаден графит 6 мм, декоративно релјефно стакло 6 мм и зашилено 8 мм; декоративното стакло има текстура од едната страна (АВРСА) и е мазно од другата страна (ОБРАТА); можност за промена на застаклената страна во ОБРАТА (АВРСА како стандард).

ДОСТАПНИ ШИРИНИ НА КРИЛЈАТА



ДОСТАПНИ РЕШЕНИЈА

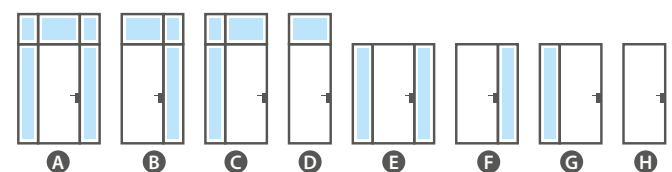

ДОПОЛНИТЕЛНИ ТРОШОЦИ

профили обоени во STR структура во RAL бои 5002, 6005, 7006, 7016, 7024, 7032, 8017, 9007, 9010 + 15%

чадено графитно стакло 6 мм

темно сиво стакло 6 мм

релјефно стакло од 6 мм

шипец стакло 8 мм

млечно VSG стакло 6 мм

врата со BELLA SLIM, црна мат боја

скратување на листовите за обновување од 5 мм или 10 мм¹⁾

агол на маскирање 15x15x1,5 мм, должина 3 м, ЦРНО STR или БЕЛИ STR

влошка (три клуча) црна или сребрена

LOFT ART



LOFT ART 1 во црно, транспарентно калено стакло.



LOFT ART 1



LOFT ART 2

ПРАШНО ПРЕМАЗУВАЊЕ



RAL STR (за дополнителен надомест)



¹⁾ клиренсот под целата ширина на крилото е 9 мм како стандард, со рекуперативно скратување ќе биде 14 мм или 19 мм, соодветно

²⁾ трансом со површина помала од 0,7 м² – цена како за ПРОЗОРЦИ од 0,7 м²

КОНСТРУКЦИЈА

- врати изработени од челични профили, застаклени, со челични мунтин шипки широки 20 мм и дебели 2 мм залепени од двете страни на стаклениот панел
- рамката на крилото и прозорци се изработени од челични профили, стандардно премачкани сопрашката боја ЦРНО STR и БЕЛИ STR, а во бои од палетата RAL STR се наплаќа дополнително.
- можност за нарачка на врати во стандардни димензии (табела на страница 66) со странични светла по мерка во ширина од 200 до 1000 мм на секои 3 мм и висина од 1900 до 2200 мм на секои 3 мм (варијанти на странични светла на страница 66)
- минималната висина на горниот ПРОЗОРЦИ е 200 мм, максималната е 1000 мм; може да се нарачаат димензии по нарачка на секои 3 мм
- можност за нарачка на врати по мерка во опсег на ширина од „70“ до „100“ на секои 3 мм и висина од 1900 мм до 2200 мм на секои 3 мм (само варијанти H и D)
- при промена на димензиите на моделите LOFT ART, површината помеѓу мунтинот над рачката и горниот се менува во висина, а површината помеѓу екстремните вертикални мунтини се менува во ширина.
- максимална висина на вратата со горно светло 3000 мм, максимална ширина на странично прозорци 1000 мм
- профили обоени со технологија на прашкасто премачкување; сите бои имаат фина STR структура што создава слој што ги намалува нечистотијата и отпечатоците од прсти
- распоредот на застаклените шипки варира во зависност од димензиите (детали на B2B панелот)
- агол на покривање (со доплата) што може сами да се монтира, димензии 15 x 15 x 1,5 мм и должина 3 м, во стандардни бои и со доплата во RAL

ФИТИНЗИ

- три заварени челични шарки
- магнетна брава
- DIVA FIT рачка или рачка за влечење како стандард

ЗАСТАКЛУВАЊЕ

- стандардно калено стакло, транспарентно, 6 мм
- со дополнителна цена, ламинирано VSG стакло: млечно 6 мм, темно сиво 6 мм, чаден графит 6 мм, декоративно релјефно стакло 6 мм и зашилено 8 мм; декоративното стакло има текстура од едната страна (АВРСА) и е мазно од другата страна (ОБРАТА); можност за промена на застаклената страна во ОБРАТА (АВРСА како стандард).

ДОСТАПНИ ШИРИНИ НА КРИЛЈАТА



ДОСТАПНИ РЕШЕНИЈА

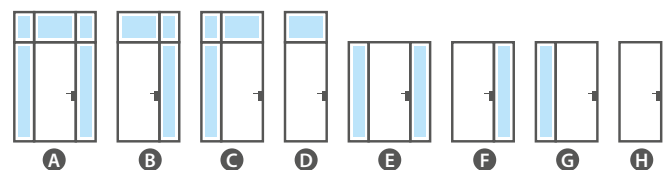

ДОПОЛНИТЕЛНИ ТРОШОЦИ

профили обоени во STR структура во RAL бои 5002, 6005, 7006, 7016, 7024, 7032, 8017, 9007, 9010 + 15%

чадено графитно стакло 6 мм

темно сиво стакло 6 мм

релјефно стакло од 6 мм

шпиц стакло 8 мм

млечно VSG стакло 6 мм

врата со BELLA SLIM, црна мат боја

скратување на листовите за обновување од 5 мм или 10 мм¹⁾

агол на маскирање 15x15x1,5 мм, должина 3 м, ЦРНО STR или БЕЛИ STR

влошка (три клуча) црна или сребрена

СТАНДАРДНИ ДИМЕНЗИИ НА ВРАТА

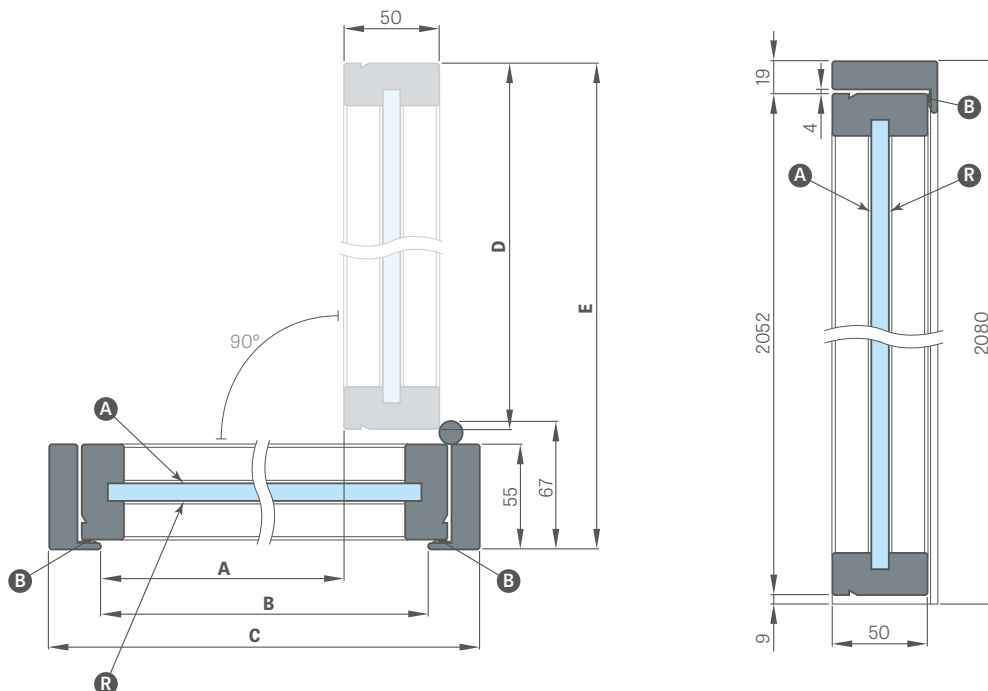

Ширина на вратата	Светлина на премин	Светло за рамката на вратата	Ширина на рамката на вратата	Ширина на крилото	Шпорет за отварање на врата со рамка на вратата
	A	B	C	D	E
70	702	746	800	762	826
80	802	846	900	862	926
90	902	946	1000	962	1026
100	1002	1046	1100	1062	1126

- A** — застаклување, предна страна
- R** — застаклување, задна страна
- B** — гумена заптивка

ДОСТАПНИ РЕШЕНИЈА

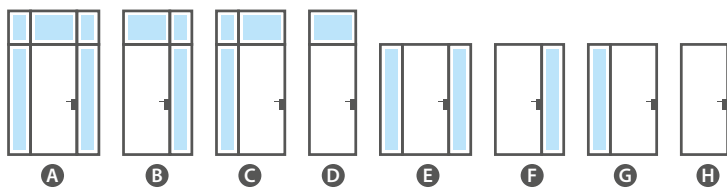

РАЧКА НА ВРАТАТА И РАЧКА



DIVA FIT рачка
квадратна црна мат
(стандардно)

Рачка на вратата
BELLA SLIM
квадратна црна мат
(за дополнителен
надомест)

челична рачка
обоен во бојатана
вратата

ДОСТАПНИ ВИДОВИ НА ЗАСТАКЛУВАЊЕ

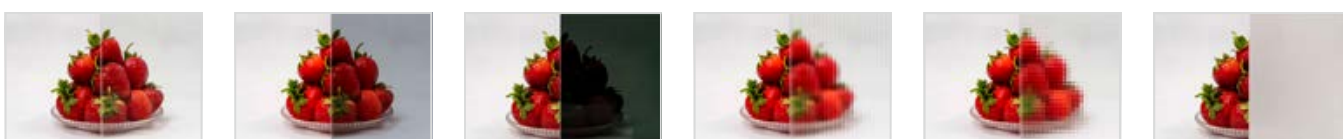

ТРАНСПАРЕНТНО
СТАКЛО

ЧАДЕН ГРАФИТ

ТЕМНО СИВА

СТАКЛЕН РЕЛЈЕФ

СТАКЛО ЗА ТОЧКА

VSG МЛЕКО

LOFT

ЧЕЛИЧНИ КРИЛА ЗА ВНАТРЕШНИ ВРАТИ



LOFT ART 1 ДВОЛОСНА во црно, транспарентно калено стакло.



СТАКЛЕНИ ВРАТИ GRAF

ВНАТРЕШНИ СТАКЛЕНИ КРИЛА НА ВРАТА



GRAF 68 со декоративно релјефно застаклување, со рамка во ЦРНО ST CPL декор

СТАКЛЕНИ ВРАТИ GRAF

ВНАТРЕШНИ СТАКЛЕНИ КРИЛА НА ВРАТА



GRAF 35



GRAF 36

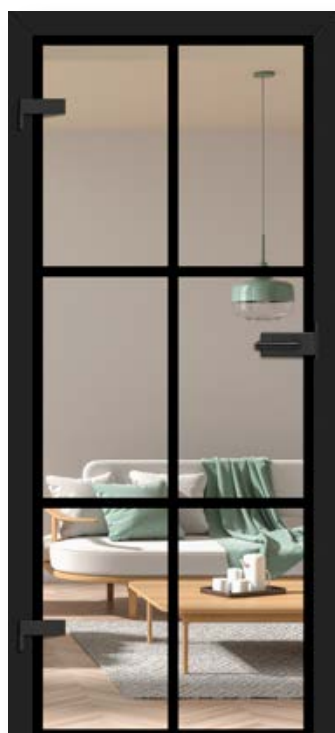

GRAF 61



GRAF 62

ИЛУСТРАЦИЈА ЗА ТРАНСПОРЕНТНОСТ НА ЗАСТАКЛУВАЊЕТО на страница 154

СТАКЛЕНИ ВРАТИ GRAF

ВНАТРЕШНИ СТАКЛЕНИ КРИЛА НА ВРАТА

НОВО



GRAF 11 ДЕКОРМАТ ГРАФИТ



GRAF 67 ЧАДЕН ГРАФИТ



GRAF 8 ДЕКОРМАТ



GRAF 9 ТРАНСПАРЕНТЕН

НОВО



Олеснување на Граф 68

НОВО



GRAF 69 POINT

НОВО

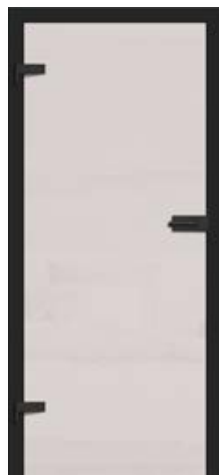

GRAF 66 VSG/ESG млечен

НОВО



GRAF 65 VSG/ESG црна непроѕирна



GRAF 68
RELIEF стакло



GRAF 69
POINT стакло



GRAF 32



GRAF 33



GRAF 38



GRAF 39

ИЛУСТРАЦИЈА ЗА ТРАНСПОРЕНТНОСТ НА ЗАСТАКЛУВАЊЕТО на страница 154

КОНСТРУКЦИЈА

- 8 мм калено стакло со или без надворешни апликации, 8 мм антисол стакло затемнето низ целата површина (GRAF 26 и 67 **НОВО**), ламинирано и калено стакло VSG/ ESG (GRAF 65, 66) или, за дополнителен надомест, ламинирано и калено просирно стакло VSG/ESG совнатрешна апликација во црна боја за GRAF 34, 37, 63, 33, 36, 61 или бела боја
- можност за промена на застаклената страна во задна (стандардно застаклување со задната страна)
- во зависност од дизајнот на моделот, млечно или безбојно стакло со шарки насликани во црна или бела боја
- ширината (дебелината) на линиите во моделот GRAF 35, 36, 38, 39, 61, 62 е 30 мм
- опционално, за дополнителен надомест, продолжителни панели на рамката на вратата, како и круна и пиластри, стр. 155-157
- достапен е модел GRAF 66, VSG/ESG млечно стакло **НОВО**
- моделите 33, 34, 36, 37, 39, 61, 63 достапни со чадено графитно стакло
- GRAF 68 RELIEF модели **НОВО** и GRAF 69 POINT **НОВО** Калено декоративно стакло од 8 мм. Релјефното и зашиленото стакло се мазни од едната страна.

ФИКСНА И ПРИЛАГОДЛИВА РАМКА НА ВРАТА

- цени на прилагодливи и фиксни рамки за врати за решеткасти врати стр. 184-187
- нема можност за користење на електричен удар
- во рамките на вратите за стаклени панели се користи шарка со иглаод 10мм
- кај прилагодливи и фиксни рамки, плочата за удар може да се смени (со дополнителен трошок) во црна или бела боја со прашкасто премачкување.
- ЗА ВРАТИ ОД GRAF СТАКЛО РАМКИ ЗА ВРАТИ СЕ САМО РАМКИ ЗА ВРАТИ СО ВРАТИ СО ВКУСНИ ДЕКОРИ, ЧЕЛИЧНИ РАМКИ ЗА ВРАТИ (НЕ СЕ ДОСТАПНИ СО ВЕРТИКАЛНА ШАРКА И UV ЛАКИРАНА РАМКА ЗА ВРАТИ**

ЗАБЕЛЕШКА: Проширена колекција на стаклени врати и разновидни постоечки модели можете да најдете на нашата веб-страница www.erkado.pl. Моделите достапни таму може да се нарачаат и преку нашиот B2B панел.

ДОПОЛНИТЕЛНИ ТРОШОЦИ

просирно VSG/ ESG стакло со внатрешна апликација во црна³⁾ (моделите GRAF 33, 36, 39, 61) или бела (моделите 34, 67, 63)

чадено графитно стакло
(моделите GRAF 33, 36, 39, 61)

затворач на шинска врата во бои: сребрена, црна

крило „90“

крило „100“ и „110“²⁾ **НОВО** три шарки се користат како стандард)

отворач за вентилација

црна или бела плоча за собирање

вертикални шарки **НОВО**

ДОСТАПНИ ШИРИНИ НА КРИЛЈАТА

60 70 80 90, 100, 110 (за дополнителен надомест)



Погледнете повеќе на www.erkado.pl

МЕТАЛНИ ФИТИНЗИ не'рѓосувачки челик, црна, бела (достапни форми: овална или правоаголна)

Metal-Bud



ТИП НА ФИТИНГИ	ДВЕ ШАРКИ		ТРИ ШАРКИ	
	не'рѓосувачки челик	црно/бело	не'рѓосувачки челик	црно/бело
ГАРТ 1А ОВАЛ (рачка на врата со економична брава + шарки со 10 мм штипка)				
ГАРТ 2А ОВАЛ (рачка со клуч за заклучување + шарки со штипка од 10 мм)				
ГАРТ 3А ОВАЛ (рачка на врата со цилиндрична брава + шарки со 10 мм штипка)				
4АЗ НАДВОРЕШЕН ОВАЛЕН КОМПЛЕТ (рачка + брава со резе + шарки со 10 мм клинец) ¹⁾				
4АВ ВНАТРЕШЕН ОВАЛЕН КОМПЛЕТ (рачка + брава со резе + шарки со 10 мм штипка) ¹⁾				
КОМПЛЕТ 1Б ПРАВОАГОЛЕН SLIM (рачка на врата со економична брава + шарки со 10 мм клинец)				
КОМПЛЕТ 2Б ПРАВОАГОЛЕН SLIM (рачка со клуч за заклучување + шарки со 10 мм штипка)				
СЕТ 3Б ПРАВОАГОЛЕН SLIM (рачка за врата со цилиндрична брава + шарки со 10 мм клинец)				
КОМПЛЕТ 4ВЗ ПРАВОАГОЛАСЕН SLIM НАДВОРЕШЕН (рачка + брава со резе + шарки со 10 мм клинец) ¹⁾				
КОМПЛЕТ 4ВВ ПРАВОАГОЛАНДЕН SLIM ВНАТРЕШЕН (рачка + брава со резе + шарки со 10 мм клинец) ¹⁾				
патентна влошка 31/17				
патентирана влошка за брава со рачка 31Г/17 еднадвор или 27/21Г одвнатре ¹⁾				

¹⁾ детален опис на изборот на опрема за бања (брава со брава) стр. 152

²⁾ достапно за моделите GRAF 8, 9, 11, 65, 66, 68, 69

³⁾ во случај на VSG/ ESG стакло, две залепени стаклени панели се видливи од работ.



СЛЕМС

МОНТИРАНО НА СИД



Сидни летвички со декоративна лента во ДАБ ST CPL декор, со адаптер во ЦРНО ST CPL декор и лајсна во ДАБ ST CPL декор.
Врата BALDUR 1 во декорација ДАБ ST CPL, со црно VSG застаклување

Декоративни ламели се монтираат на сидот како декоративен елемент и во исто време ја подобруваат акустиката во просторијата.

Инсталацијата е можна на неколку начини – декоративната лента може да се монтира на сидот користејќи само монтажна лента или со адаптери кои ја формираат основата за панелите.

Декоративни ламели се достапни во PREMIUM и ST CPL фурнири, кои можат да се комбинираат во одбрани комбинации.



композиција од декоративни ламели со лајсни во ДАБ ST CPL декор



компоненти на сидни ламели

ДЕКОРАТИВНА ЛЕНТА

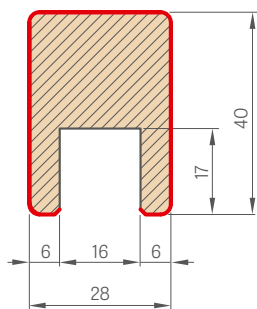

МОНТИРАЧКА ЛЕНТА

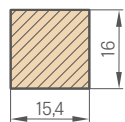

КРАЈНА ЛЕНТА

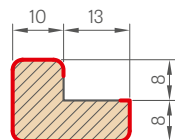

АДАПТЕР

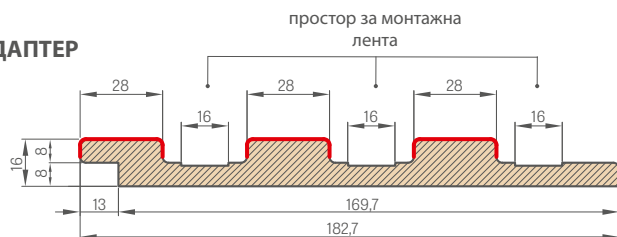

— Фурнир

адаптер, должина 2750 мм
декоративна лента (вклучувајќи ја и монтажната лента) должина 2750 мм
крајна лента, должина 2750 мм
самолеплива капа што го маскира исечокот на декоративната лента

Поединечните елементи на декоративниот систем на летвички се достапни во комерцијална должина од 2750 мм, меѓутоа, секој производ има производствена должина од 2800 мм и се испорачува во оваа должина, со 25 мм по страна што е маргина за лесно сечење пред инсталација, како и резерва во случај на оштетување при транспорт.

Сидните летвички може да се монтираат и без адаптер директно на сидот, користејќи само монтажната лента на која е монтирана декоративната лента. Декоративната лента (вклучувајќи ја и монтажната лента) може да се купи само во количина од три парчиња, на пр. 3 парчиња, 6 парчиња, 9 парчиња итн. Капачињата се достапни во сите декори и се користат за прикривање на исечоците во декоративните лајсни. Капачиците имаат самолеплива површина од едната страна.

адаптер – количина во пакувањето: 1 парче

крајна лента - количина во пакувањето: 1 парче

декоративна лента + монтажна лента – количина во пакувањето 3 парчиња + 3 парчиња.

ДЕКОРАТИВНА ЛЕБРА

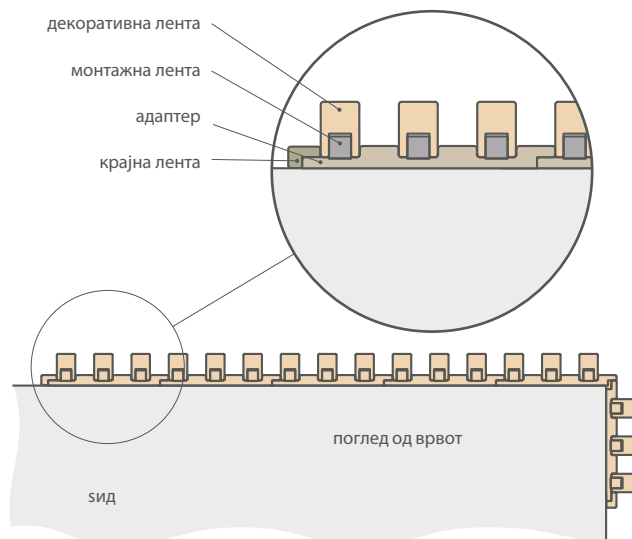

монтажна фолија
варијанта со адаптер:
<https://youtu.be/p317u3cWMmg>



монтажна фолија
варијанта без адаптер:
<https://youtu.be/jFa5afWWFOM>



PREMIUM



НОВО

CPL



НОВО

ПЛАСТИЧНИ ДАСКИ

ПОСЛЕДНА ТАБЛА

- должина 2,40 м
- фурниран
- лакиран
- Лајсбордерот е изработен од MDF отпорен на влага. Достапен во: UVлак, фурнири: GREKO, ST CPL, PREMIUM и собојадисана подлога.
- Метод на инсталација - лепење на сидот

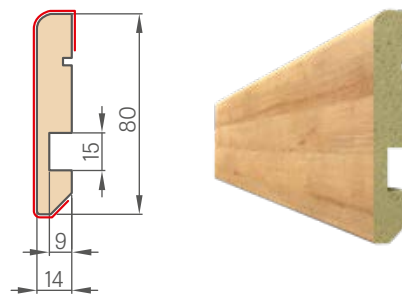

¹⁾ мазен бел фурнир што имитира обоена површина

²⁾ специјален слој **AntiFinger** намалување на нечистотијата и отпечатоците од прсти



WERBENA

ЛАКИРАНИ ЛИСТА ЗА ВРАТА, СО ВРТЕНИЦИ, БЕЗ ВРТЕНИЦИ И ДРЖАВИЛИВИ



WERBENA 3 БЕЛ ТИТАНИУМ UV со рачка QUANTA FIT, мат црна



WERBENA 1



WERBENA 2



WERBENA 3

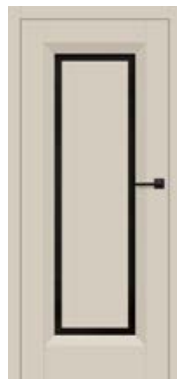

WERBENA 4



WERBENA 5

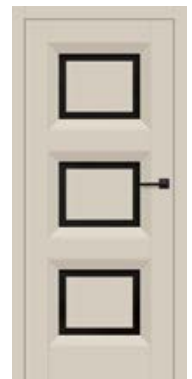

WERBENA 6



WERBENA 7



WERBENA 8



WERBENA 9

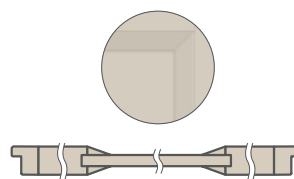

WERBENA 1, 2, 3
плитка дијагонална лента на
плочата од 16 мм

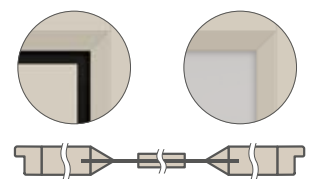

WERBENA 4, 5, 6, 7, 8, 9
длабока наклонета лента на стаклото



WERBENA 7 БЕЛ ТИТАНИУМ UV со рачка QUANTA FIT, мат црна



КОНСТРУКЦИЈА

- со ребати, без ребати или, со дополнителен надомест, реверзибилно крило од вратата направено во STILE технологија
- вертикални и хоризонтални рамки изработени од MDF плоча, обложени со фурнир и обоени со отпорен UV лак
- опционално, со дополнителен надомест, вертикални столбови изработени од слоевито лепено дрво обложени со HDF и MDF плочи
- WERBENA 1, 2, 3 – MDF панели со дебелина од 16 мм врвени со плитка дијагонална лента;
- WERBENA 4, 5, 6 - HDF панели отпорни на влага со дебелина од 3 мм залепени на стакло од двете страни. Рабовите на панелот се совпаѓаат со бојата на крилото од вратата.
- ширина на транспарентноста помеѓу дијагоналната лента и залепениот панел: 40 мм
- опционално, за дополнителен надомест, продолжителни панели на рамката на вратата и круната и пиластрите, страница 155-157
- можност за самостојно скратување на крилото од вратата, детали на страница 153

ЗАВРШНА ОБРАБОТКА

- крила и рамки за врати на вратите обоени со лак на база на вода, зацврстени со UV технологија, што овозможува висока отпорност на тешки услови на употреба

ФИТИНЗИ

- три сребрени шарки со 2 пина со хоризонтално прилагодување во засечениот лист на вратата или црна боја со дополнителна цена
- две шарки (третата се наплаќа дополнително) скриени во необработливото крило на вратата, обоени во сребрена (опционално достапна во црна, златна или бела боја со дополнителен надомест); шарките се испорачуваат и се наплаќаат со рамката на вратата
- брава со резе во крилото со резе и магнетна брава (опционално брава со резе) во крилото без резе: за клуч, цилиндар, економична брава или со сребрена брава (црна со дополнителна цена); опционална магнетна брава во црна, златна или бела боја со дополнителна цена

ЗАСТАКЛУВАЊЕ

- стандард: матирано или просирно калено стакло од 4 мм, а за дополнителен надомест: ламинирано стакло VSG 221, матирано или црно стакло безбедно, мазно од двете страни или декоративно калено стакло 4 мм олеснување i точка **НОВО** (WERBENA 7, 8, 9). Релјефното и зашиленото стакло се мазни од едната страна.
- можност за промена на страната на застаклување во задна (стандардно застаклување со задна страна), страна 154

УВ ЛАК



БЕЛ ТИТАНИУМ UV



КАШМИР ТИТАНИУМ UV

НОВО

ДОСТАПНИ РЕШЕНИЈА (стр. 158-169)

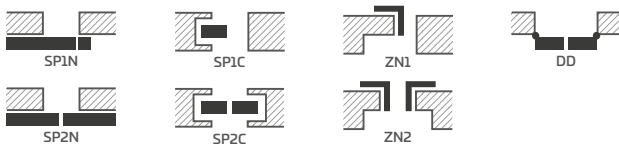

ДОСТАПНИ ШИРИНИ НА КРИЛЈАТА

НОВО



ДОПОЛНИТЕЛНИ ТРОШОЦИ

фабричко дупчење низ отвори за рачки на врати (т.н. сплит) нарачано во сет со крилото на вратата

обратно крило

стандардно или мини рекуперативно скратување, стандардно или мини отворац за вентилација (стр. 153)

ребатирано и неребатирано крило на врата „100“

метални капаци за шарки во решеткастата крила на вратата (боја: четкан никел, патина, сјаен хром, сјаен месинг, бела и црна)

промена на шарки, решеткаста плоча и брава во црна боја за решеткисти врати

VSG 221 ламинирано стакло, безбедно стакло, мазно од двете страни или декоративно стакло

печат за капка

замена со магнетна брава во црна, бела или златна боја за врати без решетки

замена со шарки и заштитна плоча во црна, бела или златна боја за крила на вратите без решетки

PL2112 стандард

+15% од цената на крилото пред доплати

вертикални столбови направени од лепено дрво

²⁾ само за крила на врати без ребра

³⁾ декоративна круна со пиластри достапна со дополнителен надомест, стр. 155



JASMIN

ЛАКИРАНИ ЛИСТА ЗА ВРАТА, СО ВРТЕНИЦИ, БЕЗ ВРТЕНИЦИ И ДРЖАВИЛИВИ

РЕГИСТРИРАН ДИЗАЈН
ERKADO
015099362-0001/015099362-0006



JASMIN 4 КАШМИР ТИТАНИУМ UV со рачка BELLA SLIM, сјаен месинг



JASMIN 1



JASMIN 2



JASMIN 3



JASMIN 4



JASMIN 5^{*)}



JASMIN 6^{*)}



JASMIN 7^{*)}



JASMIN 8^{*)}

^{*)} Фотографиите од прикажаните врати JASMIN 5-8 се однесуваат само на ширината на крилото од вратата „80“. Кај другите ширини, постојат разлики во пропорциите на радиусот на централниот панел. во ул.стаклени фитинзи, што може да влијае на изборот на производ од страна на клиентот. Графички приказ на поединечни ширини може да се најде на www.erkado.pl



JASMIN 5 БЕЛ ТИТАНИУМ UV со рачка BELLA SLIM, сјаен месинг

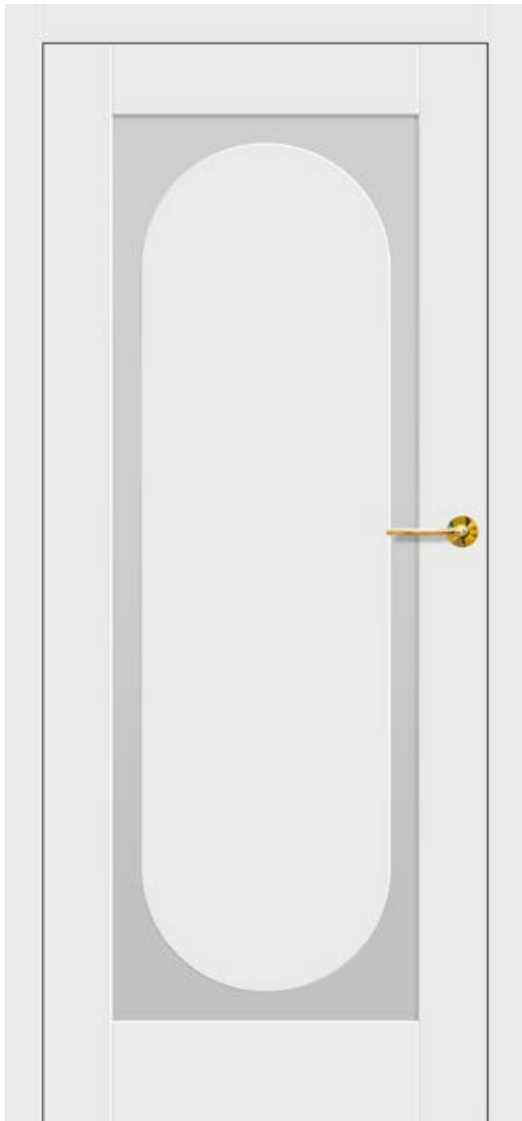

КОНСТРУКЦИЈА

- со ребати, без ребати или, со дополнителен надомест, реверзибилно крило од вратата направено во STILE технологија
- вертикални и хоризонтални рамки изработени од MDF плоча, обложени со фурнир и обоени со отпорен UV лак
- опционално, со дополнителен надомест, вертикални столбови изработени од слоевито лепено дрво обложени со HDF и MDF плочи
- HDF панели отпорни на влага со дебелина од 3 мм залепени на стакло од двете страни. Рабовите на панелот се совпаѓаат со бојата на крилото од вратата.
- ширината на транспарентноста помеѓу работ на рамката и залепениот панел е 50 мм⁴⁾
- опционално, за дополнителен надомест, продолжителни панели на рамката на вратата и круната и пиластрите, страница 155-157
- можност за самостојно скратување на крилото од вратата, детали на страница 153

ЗАВРШНА ОБРАБОТКА

- крила и рамки за врати на вратите обоени со лак на база на вода, зацврстени со UV технологија, што овозможува висока отпорност на тешки услови на употреба

ФИТИНЗИ

- три сребрени шарки со 2 пина со хоризонтално прилагодување во засечениот лист на вратата или црна боја со дополнителна цена
- две шарки (третата се наплаќа дополнително) скриени во необработливото крило на вратата, обоени во сребрена (опционално достапна во црна, златна или бела боја со дополнителен надомест); шарките се испорачуваат и се наплаќаат со рамката на вратата
- брава со резе во крилото со резе и магнетна брава (опционално брава со резе) во крилото без резе: за клуч, цилиндар, економична брава или со сребрена брава (црна со дополнителна цена); опционална магнетна брава во црна, златна или бела боја со дополнителна цена

ЗАСТАКЛУВАЊЕ

- стандард: матирано или просирно калено стакло од 4 мм, а за дополнителен надомест: ламинирано стакло VSG 221, матирано или црно стакло безбедно, мазно од двете страни
- можност за промена на страната на застаклување во задна (стандардно застаклување со задна страна), страна 154

ДОПОЛНИТЕЛНИ ТРОШОЦИ

фабричко дупчење низ отвори за рачки на врати (т.н. сплит) нарачано во сет со крилото на вратата

обратно крило

стандардно или мини рекуперативно скратување, стандардно или мини отворач за вентилација (стр. 153)

ребатирано и неребатирано крило на врата „100“

метални капаци за шарки во решеткастата крила на вратата (боја: четкан никел, патина, сјаен хром, сјаен месинг, бела и црна)

промена на шарки, решеткаста плоча и брава во црна боја за решеткисти врати

ламинирано стакло VSG 221 безбедно стакло, мазно од двете страни

печат за капка

замена со магнетна брава во црна, бела или златна боја за врати без решетки

замена со шарки и заштитна плоча во црна, бела или златна боја за крила на вратите без решетки

PL2112 стандард

+15% од цената на крилото пред доплата

вертикални столбови направени од лепено дрво

УВ ЛАК



БЕЛ ТИТАНИУМ UV



КАШМИР ТИТАНИУМ UV

НОВО

ДОСТАПНИ РЕШЕНИЈА (стр. 158-169)

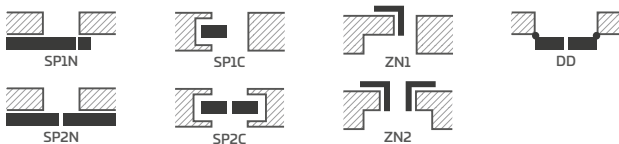

ДОСТАПНИ ШИРИНИ НА КРИЛЈАТА

НОВО

60	65	70	75	80N ²⁾	80	85	90	95	100
----	----	----	----	-------------------	----	----	----	----	-----

²⁾ само за крила на врати без ребра

³⁾ декоративна круна со пиластри достапна со дополнителен надомест, стр. 155

⁴⁾ не се однесува на лакови



AMARYLIS

ЛАКИРАНИ ЛИСТА ЗА ВРАТА, СО ВРТЕНИЦИ, БЕЗ ВРТЕНИЦИ И ДРЖАВИЛИВИ



AMARYLIS 9 со рачка BELLA SLIM, сјаен месинг, со декоративно релјефно застаклување, со декоративна круна и пиластри³⁾



AMARYLIS 1



AMARYLIS 2



AMARYLIS 3



AMARYLIS 4



AMARYLIS 5



AMARYLIS 6



AMARYLIS 7



AMARYLIS 8



AMARYLIS 9



Двострано залепен мунтин, ширина 25 мм

AMARYLIS 6 со рачка CUBE PREMIUM, црна мат, со декоративно релјефно застаклување



КОНСТРУКЦИЈА

- со ребати, без ребати или, со дополнителен надомест, реверзибилно крило од вратата направено во STILE технологија
- вертикални и хоризонтални рамки изработени од MDF плоча, обложени со фурнир и обоени со отпорен лакUV отсекување
- опционално, со дополнителен надомест, вертикални столбови изработени од слоевито лепено дрво обложени со HDF и MDF плочи
- двострана мунтин залепена на стаклото, широка 25 мм и вертикална висина од 12 мм и хоризонтална висина од 8 мм, соодветно
- опционално, за дополнителен надомест, продолжителни панели на рамката на вратата и круната и пиластрите, страница 155-157
- можност за самостојно скратување на крилото од вратата, детали на страница 153

ЗАВРШНА ОБРАБОТКА

- крила и рамки за врати на вратите обоени со лак на база на вода, зацврстени со UV технологија, што овозможува висока отпорност на тешки услови на употреба

ФИТИНЗИ

- три сребрени шарки со 2 пина со хоризонтално прилагодување во засечениот лист на вратата или црна боја со дополнителна цена
- две шарки (третата се наплаќа дополнително) скриени во необработливото крило на вратата, обоени во сребрена (опционално достапна во црна, златна или бела боја со дополнителен надомест); шарките се испорачуваат и се наплаќаат со рамката на вратата
- брава со резе во крилото со резе и магнетна брава (опционално брава со резе) во крилото без резе: за клуч, цилиндар, економична брава или со сребрена брава (црна со дополнителна цена); опционална магнетна брава во црна, златна или бела боја со дополнителна цена

ЗАСТАКЛУВАЊЕ

- стандард: матирано или просирно калено стакло од 4 мм, а за дополнителен надомест: ламинирано стакло VSG 221, матирано или црно стакло безбедно, мазно од двете страни или декоративно калено стакло со релјеф од 4 мм и зашилено **НОВО** (релјеф и зашилено стакло мазно од едната страна)
- можност за промена на страната на застаклување во задна (стандардно застаклување со задна страна), страна 154

ДОПОЛНИТЕЛНИ ТРОШОЦИ

фабричко дупчење низ отвори за рачки на врати (т.н. сплит) нарачано во сет со крилото на вратата

обратно крило

стандардно или мини рекуперативно скратување, стандардно или мини отворац за вентилација (стр. 153)

ребатирано и неребатирано крило на врата „100“

метални пацаи за шарки во решеткастата крила на вратата (боја: четкан никел, патина, сјаен хром, сјаен месинг, бела и црна)

промена на шарки, решеткаста плоча и брава во црна боја за решеткисти врати

VSG 221 ламинирано стакло, безбедно стакло, мазно од двете страни или декоративно стакло

печат за капка

замена со магнетна брава во црна, бела или златна боја за врати без решетки

замена со шарки и заштитна плоча во црна, бела или златна боја за крила на вратите без решетки

PL2112 стандард

+15% од цената на крилото пред доплати

вертикални столбови направени од лепено дрво

УВ ЛАК



ДОСТАПНИ РЕШЕНИЈА (стр. 158-169)

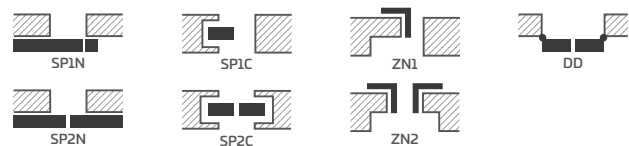

ДОСТАПНИ ШИРИНИ НА КРИЛЈАТА

НОВО

60	65	70	75	80N ²⁾	80	85	90	95	100
----	----	----	----	-------------------	----	----	----	----	-----

²⁾ само за крила на врати без ребра

³⁾ декоративна круна со пиластри достапна со дополнителен надомест, стр. 155

⁴⁾ додека траат залихите



PEONIA

ЛАКИРАНИ ЛИСТА ЗА ВРАТА, СО ВРТЕНИЦИ, БЕЗ ВРТЕНИЦИ И ДРЖАВИЛИВИ



PEONIA 1 со рачка BELLA SLIM, сјаен месинг, со декоративна круна и пиластри³⁾



PEONIA 1



PEONIA 2



PEONIA 3



Двострано залепен мунтин, ширина 25 мм



PEONIA 4



PEONIA 5



PEONIA 6

PEONIA 2 со рачка во CUBE, црна мат, со декоративна круна и пиластри³⁾



КОНСТРУКЦИЈА

- со ребати, без ребати или, со дополнителен надомест, реверзибилно крило од вратата направено во STILE технологија
- вертикални и хоризонтални рамки изработени од MDF плоча, обложени со фурнир и обоени со отпорен лакUV отсекување
- опционално, со дополнителен надомест, вертикални столбови изработени од слоевито лепено дрво обложени со HDF и MDF плочи
- HDF плочи со дебелина од 16 мм, обоени со отпорен лакUV отсекување
- двострана мунтин залепена на стаклото, широка 25 мм и вертикална висина од 12 мм и хоризонтална висина од 8 мм, соодветно
- опционално, за дополнителен надомест, продолжителни панели на рамката на вратата и круната и пиластрите, страница 155-157
- можност за самостојно скратување на крилото од вратата, детали на страница 153

ЗАВРШНА ОБРАБОТКА

- крила и рамки за врати на вратите обоени со лак на база на вода, зацврстени со UV технологија, што овозможува висока отпорност на тешки услови на употреба

ФИТИНЗИ

- три сребрени шарки со 2 пина со хоризонтално прилагодување во засечениот лист на вратата или црна боја со дополнителна цена
- две шарки (третата се наплаќа дополнително) скриени во необработливото крило на вратата, обоени во сребрена (опционално достапна во црна, златна или бела боја со дополнителен надомест); шарките се испорачуваат и се наплаќаат со рамката на вратата
- брава со резе во крилото со резе и магнетна брава (опционално брава со резе) во крилото без резе: за клуч, цилиндар, економична брава или со сребрена брава (црна со дополнителна цена); опционална магнетна брава во црна, златна или бела боја со дополнителна цена

ЗАСТАКЛУВАЊЕ

- стандард: млеко или просирно калено стакло, а за дополнителен надомест: ламинирано стакло VSG 221, млеко или црно безбедносно стакло, мазно од двете страни, или релјефно и зашилено декоративно стакло од 4 мм **НОВО** (релјеф и зашилено стакло мазно од едната страна)
- можност за промена на страната на застаклување во задна (стандардно застаклување со задна страна), страна 154

ДОПОЛНИТЕЛНИ ТРОШОЦИ

фабричко дупчење низ отвори за рачки на врати (т.н. сплит) нарачано во сет со крилото на вратата

обратно крило

стандардно или мини рекуперативно скратување, стандардно или мини отворач за вентилација (стр. 153)

ребатирано и неребатирано крило на врата „100“

метални капаци за шарки во решеткастата крила на вратата (боја: четкан никел, патина, сјаен хром, сјаен месинг, бела и црна)

промена на шарки, решеткаста плоча и брава во црна боја за решеткисти врати

VSG 221 ламинирано стакло, безбедносно стакло, мазно од двете страни или декоративно стакло

печат за капка

замена со магнетна брава во црна, бела или златна боја за врати без решетки

замена со шарки и заштитна плоча во црна, бела или златна боја за крила на вратите без решетки

PL2112 стандард +15% од цената на крилото пред доплата

вертикални столбови направени од лепено дрво

УВ ЛАК



ДОСТАПНИ РЕШЕНИЈА (стр. 158-169)

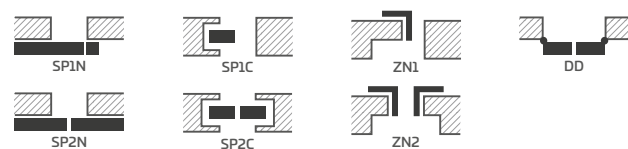

ДОСТАПНИ ШИРИНИ НА КРИЛЈАТА

НОВО

60 65 70 75 80N²⁾ 80 85 90 95 100

²⁾ само за крила на врати без ребра

³⁾ декоративна круна со пиластри достапна со дополнителен надомест, стр. 155

⁴⁾ додека траат залихите



MISKANT

ЛАКИРАНИ ЛИСТА ЗА ВРАТА, СО ВРТЕНИЦИ, БЕЗ ВРТЕНИЦИ И ДРЖАВИЛИВИ



MISKANT 2 со рачка BELLA SLIM, црна мат боја



MISKANT 1



MISKANT 2

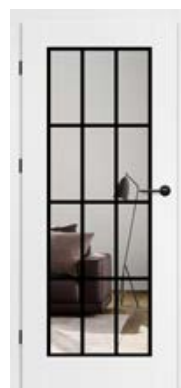

MISKANT 3



Црни линии, широки
18 мм, насликани со
технологија на ситопечат



MISKANT 4



MISKANT 5



MISKANT 6

MISKANT 4 со рачка BELLA SLIM, црна маг боја



КОНСТРУКЦИЈА

- со ребати, без ребати или, со дополнителен надомест, реверзибилно крило од вратата направено во STILE технологија
- вертикални и хоризонтални рамки изработени од MDF плоча, обложени со фурнир и обоени со отпорен лакм UV
- опционално, со дополнителен надомест, вертикални столбови изработени од слоевито лепено дрво обложени со HDF и MDF плочи
- опционално, за дополнителен надомест, продолжителни панели на рамката на вратата и круната и пиластрите, страница 155-157
- можност за самостојно скратување на крилото од вратата, детали на страница 153

ЗАВРШНА ОБРАБОТКА

- крила и рамки за врати на вратите обоени со лак на база на вода, зацврстени со UV технологија, што овозможува висока отпорност на тешки услови на употреба

ФИТИНЗИ

- три сребрени шарки со 2 пина со хоризонтално прилагодување во засечениот лист на вратата или црна боја со дополнителна цена
- две шарки (третата се наплаќа дополнително) скриени во необработливото крило на вратата, обоени во сребрена (опционално достапна во црна, златна или бела боја со дополнителен надомест); шарките се испорачуваат и се наплаќаат со рамката на вратата
- брава со резе во крилото со резе и магнетна брава (опционално брава со резе) во крилото без резе: за клуч, цилиндар, економична брава или со сребрена брава (црна со дополнителна цена); опционална магнетна брава во црна, златна или бела боја со дополнителна цена

ЗАСТАКЛУВАЊЕ

- калено стакло, млечно (MISKANT 2, 4, 6) или транспарентно (MISKANT 1, 3, 5), дебелина од 4 мм или ламинирано VSG со внатрешна апликација (со дополнителен надомест)
- можност за промена на страната на застаклување во задна (стандардно застаклување со задна страна), страна 154
- црни линии насликани со технологија на ситопечат на едната страна од стаклото со ширина (дебелина) од 18 мм

ДОПОЛНИТЕЛНИ ТРОШОЦИ

фабричко дупчење низ отвори за рачки на врати (т.н. сплит) нарчано во сет со крилото на вратата

обратно крило

безбојно ламинирано VSG стакло со внатрешна апликација воцрна или бела боја

стандардно или мини рекуперативно скратување, стандардно или мини отворач за вентилација (стр. 153)

ребатирано и неребатирано крило на врата „100“

метални капаци за шарки во решеткастата крила на вратата (боја: четкан никел, патина, сјаен хром, сјаен месинг, бела и црна)

промена на шарки, решеткаста плоча и брава во црна боја за решеткисти врати

печат за капка

замена со магнетна брава во црна, бела или златна боја за врати без решетки

замена со шарки и заштитна плоча во црна, бела или златна боја за крила на вратите без решетки

вертикални столбови направени од лепено дрво

УВ ЛАК



БЕЛ ТИТАНИУМ UV



КАШМИР ТИТАНИУМ UV

НОВО

ДОСТАПНИ РЕШЕНИЈА (стр. 158-169)

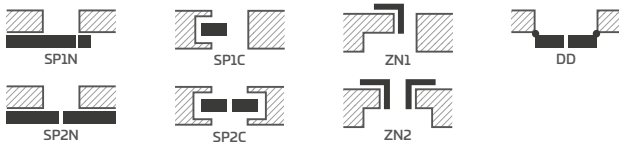

ДОСТАПНИ ШИРИНИ НА КРИЛЈАТА

НОВО

60 65 70 75 80N²⁾ 80 85 90 95 100

²⁾ само за крила на врати без ребра

³⁾ додека траат залихите



NEMEZJA

ЛАКИРАНИ ЛИСТА ЗА ВРАТА, СО ВРТЕНИЦИ, БЕЗ ВРТЕНИЦИ И ДРЖАВИЛИВИ



NEMEZJA 14 КАШМИР ТИТАНИУМ UV со рачка BELLA SLIM, сјаен месинг, со декоративна круна и пиластри³⁾



NEMEZJA 4



NEMEZJA 6



NEMEZJA 7



NEMEZJA 8



NEMEZJA 9



Закосена плоча



NEMEZJA 10



NEMEZJA 11



NEMEZJA 12



NEMEZJA 15



NEMEZJA 16

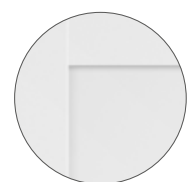

NEMEZJA 16
Прав панел

NEMEZJA 8 со рачка BELLA SLIM, сјаен месинг



КОНСТРУКЦИЈА

- со ребати, без ребати или, со дополнителен надомест, реверзибилно крило од вратата направено во STILE технологија
- вертикални и хоризонтални рамки изработени од MDF плоча, обложени со фурнир и обоени со отпорен лакUV отсекување
- опционално, со дополнителен надомест, вертикални столбови изработени од слоевито лепено дрво обложени со HDF и MDF плочи
- HDF панели со дебелина од 16 мм, закосени и мазни (NEMEZJA 15) обоени со отпорен лакUV отсекување
- опционално, за дополнителен надомест, продолжителни панели на рамката на вратата и круната и пиластрите, страница 155-157
- можност за самостојно скратување на крилото од вратата, детали на страница 153

ЗАВРШНА ОБРАБОТКА

- крила и рамки за врати на вратите обоени со лак на база на вода, зацврстени со UV технологија, што овозможува висока отпорност на тешки услови на употреба

ФИТИНЗИ

- три сребрени шарки со 2 пина со хоризонтално прилагодување во засечениот лист на вратата или црна боја со дополнителна цена
- две шарки (третата се наплаќа дополнително) скриени во необработливото крило на вратата, обоени во сребрена (опционално достапна во црна, златна или бела боја со дополнителен надомест); шарките се испорачуваат и се наплаќаат со рамката на вратата
- брава со резе во крилото со резе и магнетна брава (опционално брава со резе) во крилото без резе: за клуч, цилиндар, економична брава или со сребрена брава (црна со дополнителна цена); опционална магнетна брава во црна, златна или бела боја со дополнителна цена

ЗАСТАКЛУВАЊЕ

- стандард: млеко или просирно калено стакло, а за дополнителен надомест: ламинирано стакло VSG 221, млеко или црно безбедносно стакло, мазно од двете страни, или релјефно и зашилено декоративно стакло од 4 мм **НОВО** за NEMEZJA 4, 7, 11, 15 (релјефно и зашилено стакло од едната страна мазно)
- можност за промена на страната на застаклување во задна (стандардно застаклување со задна страна), страна 154

ДОПОЛНИТЕЛНИ ТРОШОЦИ

фабричко дупчење низ отвори за рачки на врати (т.н. сплит) нарачано во сет со крилото на вратата

обратно крило

стандардно или мини рекуперативно скратување, стандардно или мини отворач за вентилација (стр. 153)

ребатирано и неребатирано крило на врата „100“

метални капаци за шарки во решеткастата крила на вратата (боја: четкан никел, патина, сјаен хром, сјаен месинг, бела и црна)

промена на шарки, решеткаста плоча и брава во црна боја за решеткисти врати

VSG 221 ламинирано стакло, безбедносно стакло, мазно од двете страни или декоративно стакло

печат за капка

замена со магнетна брава во црна, бела или златна боја за врати без решетки

замена со шарки и заштитна плоча во црна, бела или златна боја за крила на вратите без решетки

PL2112 стандард +15% од цената на крилото пред доплати

вертикални столбови направени од лепено дрво

УВ ЛАК



БЕЛ ТИТАНИУМ UV



КАШМИР ТИТАНИУМ UV

НОВО

ДОСТАПНИ РЕШЕНИЈА (стр. 158-169)

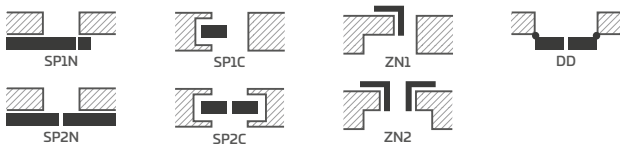

ДОСТАПНИ ШИРИНИ НА КРИЛЈАТА

НОВО

60 65 70 75 80N² 80 85 90 95 100

² само за крила на врати без ребра

³ декоративна круна со пиластри достапна со дополнителен надомест, стр. 155

⁴ додека траат залихите



LAURENCJA

ЛАКИРАНИ ЛИСТА ЗА ВРАТА, СО ВРТЕНИЦИ, БЕЗ ВРТЕНИЦИ



LAURENCJA 1 со рачка BELLA SLIM, црна мат, со црно VSG застаклување



LAURENCJA 1



LAURENCJA 2



LAURENCJA 3



LAURENCJA 4



LAURENCJA 5



LAURENCJA 6

LAURENCIA T со рачка BELLA SLIM во мат црна боја и со црно лепено застаклување VSG 221



КОНСТРУКЦИЈА

- ребраст или неробатен лист на вратата направен во STILE технологија
- вертикални и хоризонтални рамки изработени од MDF плоча, обложени со фурнир и обоени со отпорен лакUV отсекување
- опционално, со дополнителен надомест, вертикални столбови изработени од слоевито лепено дрво обложени со HDF и MDF плочи
- HDF плочи со дебелина од 4 мм, обоени со отпоренUVлак
- опционално, за дополнителен надомест, продолжителни панели на рамката на вратата и круната и пиластрите, страница 155-157
- можност за самостојно скратување на крилото од вратата, детали на страница 153

ЗАВРШНА ОБРАБОТКА

- крила и рамки за врати на вратите обоени со лак на база на вода, зацврстени со UV технологија, што овозможува висока отпорност на тешки услови на употреба

ФИТИНЗИ

- три сребрени шарки со 2 пина со хоризонтално прилагодување во засечениот лист на вратата или црна боја со дополнителна цена
- две шарки (третата се наплаќа дополнително) скриени во необработливото крило на вратата, обоени во сребрена (опционално достапна во црна, златна или бела боја со дополнителен надомест); шарките се испорачуваат и се наплаќаат со рамката на вратата
- брава со резе во крилото со резе и магнетна брава (опционално брава со резе) во крилото без резе: за клуч, цилиндар, економична брава или со сребрена брава (црна со дополнителна цена); опционална магнетна брава во црна, златна или бела боја со дополнителна цена

ЗАСТАКЛУВАЊЕ

- стандардно матирано или просирно стакло, а со дополнителен надомест, VSG 221, матирано или црно безбедносно стакло, мазно од двете страни
- можност за промена на страната на застаклување во задна (стандардно застаклување со задна страна), страна 154

ДОПОЛНИТЕЛНИ ТРОШОЦИ

фабричко дупчење низ отвори за рачки на врати (т.н. сплит) нарачано во сет со крилото на вратата

стандардно или мини рекуперативно скратување, стандардно или мини отворац за вентилација (стр. 153)

ребатирано и неробатирано крило на врата „100“

метални капаци за шарки во решеткастата крила на вратата (боја: четкан никел, патина, сјаен хром, сјаен месинг, бела и црна)

промена на шарки, решеткаста плоча и брава во црна боја за решеткести врати

ламинирано стакло VSG 221 безбедносно стакло, мазно од двете страни

печат за капка

замена со магнетна брава во црна, бела или златна боја за врати без решетки

замена со шарки и заштитна плоча во црна, бела или златна боја за крила на вратите без решетки

вертикални столбови направени од лепено дрво

УВ ЛАК



БЕЛ ТИТАНИУМ UV



КАШМИР ТИТАНИУМ UV

НОВО

ДОСТАПНИ РЕШЕНИЈА (стр. 158-169)

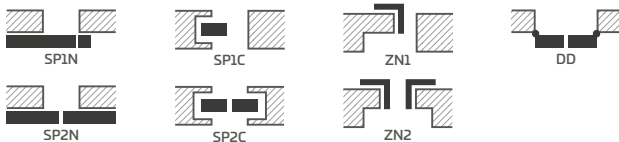

ДОСТАПНИ ШИРИНИ НА КРИЛЈАТА

НОВО

60 65 70 75 80N²⁾ 80 85 90 95 100

²⁾ само за крила на врати без ребра

³⁾ додека траат залихите



BALDUR

ЛАКИРАНИ ЛИСТА ЗА ВРАТА, СО ВРТЕНИЦИ, БЕЗ ВРТЕНИЦИ И ДРЖАВИЛИВИ



BALDUR 1 со рачка BELLA SLIM, црна мат боја и црно лепено застаклување VSG 441



BALDUR 1



BALDUR 2



BALDUR 3



BALDUR 4



BALDUR 5



BALDUR 6



BALDUR 7



BALDUR 8

BALDUR 7 со рачка CUBE PREMIUM, мат црна



КОНСТРУКЦИЈА

- ребраст, реверзибилен или неробатен лист на вратата
- внатрешна MDF рамка покриена со две HDF плочи
- опционално, со дополнителен надомест, внатрешна дрвена рамка (страни и горни, долни MDF) покриена со две HDF плочи
- стабилизирачки фил од саќе или, за дополнителен надомест, фил од цврста табла
- опционално, за дополнителен надомест, продолжителни панели на рамката на вратата и круната и пиластрите, страница 155-157
- можност за самостојно скратување на крилото од вратата, детали на страница 153 (не важи за BALDUR 1, 3, 5)

ЗАВРШНА ОБРАБОТКА

- крила и рамки за врати на вратите обоени со лак на база на вода, зацврстени со UV технологија, што овозможува висока отпорност на тешки услови на употреба
- раб на листот од вратата изработен во стандардна или неробатирана технологија
- Кај лизгачките системи BALDUR 1, на дното од стаклото има видлив профил (висок 17 мм) во алуминиумска или црна боја.

ФИТИНЗИ

- три шарки со навртување на засечениот лист на вратата, сребрени или црни со дополнителна цена
- две шарки (третата се наплаќа дополнително) скриени во неробетниот лист на вратата и две шарки во реверзибилен лист на вратата (трет лист на вратата со доплата) обоен во сребрена боја (опционално во црна, златна или бела боја со доплата); шарките се испорачуваат и цената почнува од рамка
- брава со резе во ребрастиот крило на вратата и магнетна брава во неробатираниот крило на вратата (опционална брава со резе): за клуч, цилиндар, економична брава или со сребрена брава (црна со дополнителна цена); опционална магнетна брава во црна, златна или бела боја со дополнителна цена
- магнетна брава во реверзибилното крило на вратата: за клуч, цилиндар, економична брава или со брава во сребрена боја; опционално достапна во црна, златна или бела боја со дополнителна цена

ЗАСТАКЛУВАЊЕ

- **BALDUR 1, 3, 5 стандардно ламинирано и калено стакло VSG/ESG 441 безбедносно стакло, млеко или црно, мазно од двете страни**
- константна ширина на застаклување; BALDUR 1 - 50 мм, BALDUR 3, 5 - 210 мм

ДОПОЛНИТЕЛНИ ТРОШОЦИ

обратно крило

полнење солидна табла

стандардно или мини рекуперативно скратување, стандардно или мини отворач за вентилација (стр. 153)

робатирано и неробатирано крило на врата „100“

дополнително овозможување на долен зрак скратете го листот од вратата сами на максимум 8 см (не важи за моделот BALDUR 1, 3, 5)

метални капаци за шарки во решеткастата крила на вратата (боја: четкан никел, патина, сјаен хром, сјаен месинг, бела и црна)

промена на шарки, решеткаста плоча и брава во црна боја за решеткести врати

заптивка за капкање (не е применливо за моделите BALDUR 1, 3, 5)

замена со магнетна брава во црна, бела или златна боја за крила на врати без ребра и реверзибилни вратички

замена со шарки и заштитна плоча во црна, бела или златна боја за крила на вратите без решетки

внатрешна дрвена рамка (страни, горен и долен MDF)

PL2112 стандард

УВ ЛАК



ДОСТАПНИ РЕШЕНИЈА ^{1) 3)} (стр. 158-169)

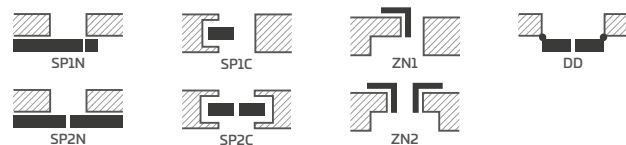

ДОСТАПНИ ШИРИНИ НА КРИЛАТА

НОВО

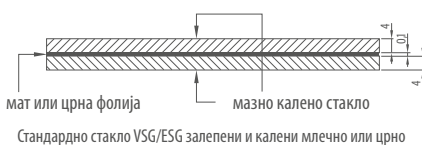
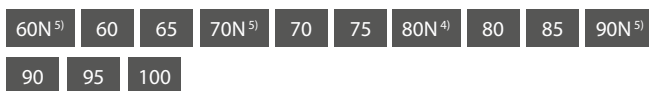

ГРЕЗЕЊЕ

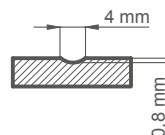

ОТВОРАЧ ЗА ВЕНТИЛАЦИЈА

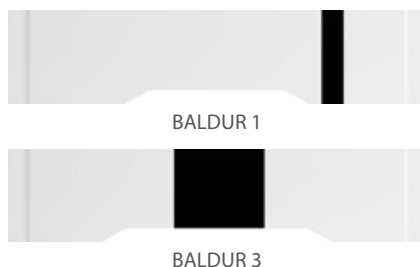

¹⁾ моделите BALDUR 3, 5 не се достапни во лизгачки системи и двокрилни врати

³⁾ моделот BALDUR 1 не е достапен во системи за монтирање на сид

⁴⁾ само за неробатирани и реверзибилни крила на вратите

⁵⁾ само BALDUR 1 без поврат и реверзибилен

⁶⁾ додека траат залихите



ANUBIS

ЛАКИРАНИ ЛИСТА ЗА ВРАТА, СО ВРТЕНИЦИ, БЕЗ ВРТЕНИЦИ И ДРЖАВИЛИВИ



ANUBIS 1 во стандардот PL2112, со рачка BELLA SLIM, сјаен хромиран



ANUBIS 1



ANUBIS 2



ANUBIS 3



ANUBIS 4



ANUBIS 5

ANUBIS 3 со рачка BELLA SLIM, сјаен месинг



КОНСТРУКЦИЈА

- ребраст, реверзибилен или неробатен лист на вратата
- внатрешна MDF рамка покриена со две HDF плочи
- опционално, со дополнителен надомест, внатрешна дрвена рамка (страни и горни, долни MDF) покриена со две HDF плочи
- стабилизирачки фил од саќе или, за дополнителен надомест, фил од цврста табла
- опционално, за дополнителен надомест, продолжителни панели на рамката на вратата и круната и пиластрите, страница 155-157
- можност за самостојно скратување на крилото од вратата, детали на страница 153

ЗАВРШНА ОБРАБОТКА

- крила и рамки за врати на вратите обоени со лак на база на вода, зацврстени со UV технологија, што овозможува висока отпорност на тешки услови на употреба
- раб на листот од вратата изработен во стандардна или неробатирана технологија

ФИТИНЗИ

- три шарки со навртување на засечениот лист на вратата, сребрени или црни со дополнителна цена
- две шарки (третата се наплаќа дополнително) скриени во неробетниот лист на вратата и две шарки во реверзибилен лист на вратата (третиот лист на вратата е достапен со дополнителна цена) обоен во сребрена боја (опционално достапен во црна, златна или бела боја со дополнителна цена); шарките се испорачуваат и се наплаќаат со рамката на вратата
- брава со резе во ребрастиот крило на вратата и магнетна брава во неробатираниот крило на вратата (опционална брава со резе): за клуч, цилиндар, економична брава или со сребрена брава (црна со дополнителна цена); опционална магнетна брава во црна, златна или бела боја со дополнителна цена
- магнетна брава во реверзибилното крило на вратата: за клуч, цилиндар, економична брава или со брава во сребрена боја; опционално достапна во црна, златна или бела боја со дополнителна цена

ГРЕЗЕЊЕ

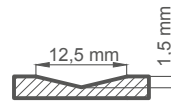

УВ ЛАК



БЕЛ ТИТАНИУМ UV



КАШМИР ТИТАНИУМ UV

НОВО

ДОСТАПНИ РЕШЕНИЈА (стр. 158-169)

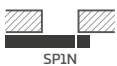

SP1N



SP1C



ZN1



DD

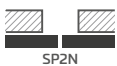

SP2N

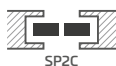

SP2C



ZN2

ДОСТАПНИ ШИРИНИ НА КРИЛЈАТА

60

70

80N²⁾

80

90

100

ДОПОЛНИТЕЛНИ ТРОШОЦИ

обратно крило

полнење солидна табла

стандардно или мини рекуперативно скратување, стандардно или мини отворац за вентилација (стр. 153)

робатирано и неробатирано крило на врата „100“

дополнителна долна греда (листот од вратата може да се скрати до 8 см)

метални капаци за шарки во решеткастата крила на вратата (боја: четкан никел, патина, сјаен хром, сјаен месинг, бела и црна)

промена на шарки, решеткаста плоча и брава во црна боја за решеткисти врати

печат за капка

замена со магнетна брава во црна, бела или златна боја за крила на врати без ребра и реверзибилни вратички

замена со шарки и заштитна плоча во црна, бела или златна боја за крила на вратите без решетки

внатрешна дрвена рамка (страни, горен и долен MDF)

PL2112 стандард

²⁾ само за неробатирано и реверзибилно крило на вратите

³⁾ додека траат залихите



UNO PREMIUM

ЛАКИРАНИ ЛИСТА ЗА ВРАТА, СО ВРТЕНИЦИ, БЕЗ ВРТЕНИЦИ И ДРЖАВИЛИВИ



UNO PREMIUM со рачка BELLA SLIM, сјаен месинг

Врата без ребра, лента од 8 см, приклучок за рамка од 90°, поглед од страната на рамката



Врата со ребра, лента од 8 см, поврзување на рамката под агол од 45°, поглед од страната на рамката



Врата со ребра, лента од 6 см, приклучок за рамка од 45°, поглед од страната на шарката



UNO PREMIUM со рачка CUBE, црна мат боја



КОНСТРУКЦИЈА

- ребраст, реверзибилен или неробатен лист на вратата
- внатрешна MDF рамка покриена со две HDF плочи
- опционално, со дополнителен надомест, внатрешна дрвена рамка (страни и горни, долни MDF) покриена со две HDF плочи
- стабилизирачки фил од саќе или, за дополнителен надомест, фил од цврста табла
- опционално, за дополнителен надомест, продолжителни панели на рамката на вратата и круната и пиластрите, страница 155-157
- можност за самостојно скратување на крилото од вратата, детали на страница 153

ЗАВРШНА ОБРАБОТКА

- крила и рамки за врати на вратите обоени со лак на база на вода, зацврстени со UV технологија, што овозможува висока отпорност на тешки услови на употреба
- раб на крилото направен со стандардна технологија

ФИТИНЗИ

- три шарки со навртување на засечениот лист на вратата, сребрени или црни со дополнителна цена
- две шарки (третата со дополнителна цена) скриени во неробатираниот крило на вратата и две шарки во реверзибилното крило на вратата (третата со дополнителна цена) обоени во сребрена боја (опционално во црна, златна или бела боја со дополнителна цена); шарките се испорачуваат и се наплаќаат со рамката на вратата.
- брава со резе во ребрастиот крило на вратата и магнетна брава во неробатираниот крило на вратата (опционална брава со резе): за клуч, цилиндар, економична брава или со сребрена брава (црна со дополнителна цена); опционална магнетна брава во црна, златна или бела боја со дополнителна цена
- магнетна брава во реверзибилното крило на вратата: за клуч, цилиндар, економична брава или со брава во сребрена боја; опционално достапна во црна, златна или бела боја со дополнителна цена

ДОПОЛНИТЕЛНИ ТРОШОЦИ

обратно крило

полнење солидна табла

стандардно или мини рекуперативно скратување, стандардно или мини отворач за вентилација (стр. 153)

робатирано и неробатирано крило на врата „100“

робатирано и неробатирано крило на врата „110“

дополнителна долна греда (листот од вратата може да се скрати до 8 см)

метални капаци за шарки во решеткастата крила на вратата (боја: четкан никел, патина, сјаен хром, сјаен месинг, бела и црна)

промена на шарки, решеткаста плоча и брава во црна боја за решеткести врати

печат за капка

замена со магнетна брава во црна, бела или златна боја за крила на врати без ребра и реверзибилни вратички

замена со шарки и заштитна плоча во црна, бела или златна боја за крила на вратите без решетки

прозорец од не'рѓосувачки челик: полиран „хром“ или четкан „сатен“ и мат црна боја; млечно декоративно стакло, прозирно стакло, дијаметар на прозорецот: внатрешен 235 мм, надворешен 350 мм)

внатрешна дрвена рамка (страни, горен и долен MDF)

PL2112 стандард

УВ ЛАК



БЕЛ ТИТАНИУМ UV



КАШМИР ТИТАНИУМ UV

НОВО

ДОСТАПНИ РЕШЕНИЈА (стр. 158-169)

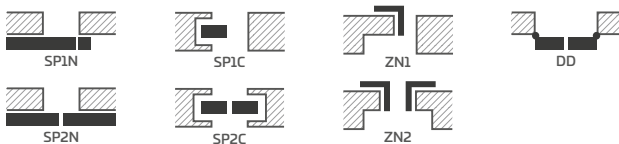

ДОСТАПНИ ШИРИНИ НА КРИЛЈАТА

НОВО

60N ²⁾	60	65	70N ²⁾	70	75	80N ²⁾	80	85	90N ²⁾
90	95	100	110						

²⁾ само за неробатирани и реверзибилни крила на вратите

³⁾ додека траат залихите



TURAN

ЛАКИРАНИ ЛИСТА ЗА ВРАТА, СО ВРТЕНИЦИ, БЕЗ ВРТЕНИЦИ И ДРЖАВИЛИВИ



finalist
of the competition



2019



TURAN 8³⁾ во стандардот PL2112, со црно лепено застаклување VSG 221, со мат црна рачка QUANTA FIT



TURAN 1



TURAN 2



TURAN 3



TURAN 4



TURAN 5



TURAN 6



TURAN 7¹⁾



TURAN 8

¹⁾ фотографијата ја покажува обратната верзија

TURAN 8 со рачка BELLA SLIM, мат црна



КОНСТРУКЦИЈА

- со ребати, без ребати или, со дополнителен надомест, реверзибилно крило од вратата направено во STILE технологија
- вертикални и хоризонтални рамки изработени од MDF плоча, обложени со фурнир и обоени со отпорен UV лак
- опционално, со дополнителен надомест, вертикални столбови изработени од слоевито лепено дрво обложени со HDF и MDF плочи
- во моделот TURAN 8³⁾ панел направен од HDF плоча отпорна на влага со дебелина од 3 мм залепена на стаклото од двете страни. Работ на панелот е секогаш во бојата на крилото на вратата.
- MDF панели со дебелина од 16 мм, фрезирани и обоени со отпорен UV лак
- опционално, за дополнителен надомест, продолжителни панели на рамката на вратата и круната и пиластрите, страница 155-157
- можност за самостојно скратување на крилото од вратата, детали на страница 153

ЗАВРШНА ОБРАБОТКА

- крила и рамки за врати на вратите обоени со лак на база на вода, зацврстени со UV технологија, што овозможува висока отпорност на тешки услови на употреба

ФИТИНЗИ

- три сребрени шарки со 2 пина со хоризонтално прилагодување во засечениот лист на вратата или црна боја со дополнителна цена
- две шарки (третата се наплаќа дополнително) скриени во необработливото крило на вратата, обоени во сребрена (опционално достапна во црна, златна или бела боја со дополнителен надомест); шарките се испорачуваат и се наплаќаат со рамката на вратата
- брава со резе во крилото со резе и магнетна брава (опционално брава со резе) во крилото без резе: за клуч, цилиндар, економична брава или со сребрена брава (црна со дополнителна цена); опционална магнетна брава во црна, златна или бела боја со дополнителна цена

ЗАСТАКЛУВАЊЕ

- Модели TURAN 1 и TURAN 8: матирано или просирно калено стакло од 4 мм и, со дополнителен надомест, ламинирано стакло VSG 221, матирано или црно безбедно стакло, мазно од двете страни, или релјефно и зашилено декоративно стакло од 4 мм **НОВО** за TURAN 1 (релјефно и зашилено стакло со мазна површина од едната страна)
- моделот TURAN 7 е достапен со огледало од едната страна. Другата страна eUVлакирана плоча. На предната страна е огледало од страната на шарката.
- модел TURAN 8, фиксна ширина на застаклување - 50 мм

УВ ЛАК



ДОСТАПНИ РЕШЕНИЈА (стр. 158-169)

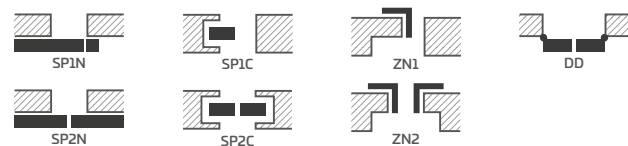

ДОСТАПНИ ШИРИНИ НА КРИЛЈАТА



ГРЕЗЕЊЕ

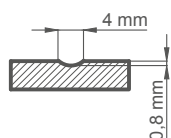

ДОПОЛНИТЕЛНИ ТРОШОЦИ

фабричко дупчење низ отвори за рачки на врати (т.н. сплит) нарачано во сет со крилото на вратата

обратно крило

стандардно или мини рекуперативно скратување, стандардно или мини отворач за вентилација (стр. 153)

ребатирано и неребатирано крило на врата „100“

метални капаци за шарки во решеткастата крила на вратата (боја: четкан никел, патина, сјаен хром, сјаен месинг, бела и црна)

промена на шарки, решеткаста плоча и брава во црна боја за решеткисти врати

VSG 221 ламинирано стакло, безбедно стакло, мазно од двете страни (важи за TURAN 1 и TURAN 8) или декоративно стакло

печат за капка

замена со магнетна брава во црна, бела или златна боја за врати без решетки

замена со шарки и заштитна плоча во црна, бела или златна боја за крила на вратите без решетки

PL2112 стандард

+15% од цената на крилото пред доплати

вертикални столбови направени од лепено дрво

²⁾ само за крила на врати без ребра



MILDA

ЛАКИРАНИ ЛИСТА ЗА ВРАТА, СО ВРТЕНИЦИ, БЕЗ ВРТЕНИЦИ И ДРЖАВИЛИВИ

product recommended
for the competition



2019



MILDA 4 со рачка CUBE PREMIUM, мат црна



MILDA 1



MILDA 2



MILDA 3



MILDA 4



MILDA 5

MILDA 2 со рачка CUBE PREMIUM, мат црна



КОНСТРУКЦИЈА

- ребраст, реверзибилен или неробатен лист на вратата
- внатрешна MDF рамка покриена со две HDF плочи
- опционално, со дополнителен надомест, внатрешна дрвена рамка (страни и горни, долни MDF) покриена со две HDF плочи
- стабилизирачки фил од саќе или, за дополнителен надомест, фил од цврста табла
- опционално, за дополнителен надомест, продолжителни панели на рамката на вратата и круната и пиластрите, страница 155-157
- можност за самостојно скратување на крилото од вратата, детали на страница 153

ЗАВРШНА ОБРАБОТКА

- крила и рамки за врати на вратите обоени со лак на база на вода, зацврстени со UV технологија, што овозможува висока отпорност на тешки услови на употреба
- раб на листот од вратата изработен во стандардна или неробатирана технологија

ФИТИНЗИ

- три шарки со навртување на засечениот лист на вратата, сребрени или црни со дополнителна цена
- две шарки (третата со дополнителна цена) скриени во неробатираното крило на вратата и две шарки (третата со дополнителна цена) во скратенореверзибилна столица обоена во сребрена боја (опционално во црна, златна или бела боја со дополнителна цена); шарките се испорачуваат и се наплаќаат со рамката на вратата
- брава со резе во ребрастиот крило на вратата и магнетна брава во неробатираниот крило на вратата (опционална брава со резе): за клуч, цилиндар, економична брава или со сребрена брава (црна со дополнителна цена); опционална магнетна брава во црна, златна или бела боја со дополнителна цена
- магнетна брава во реверзибилното крило на вратата: за клуч, цилиндар, економична брава или со брава во сребрена боја; опционално достапна во црна, златна или бела боја со дополнителна цена

ГРЕЗЕЊЕ

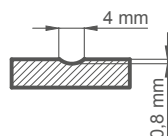

УВ ЛАК



ДОСТАПНИ РЕШЕНИЈА (стр. 158-169)

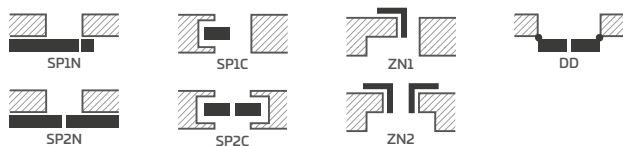

ДОСТАПНИ ШИРИНИ НА КРИЛЈАТА



ДОПОЛНИТЕЛНИ ТРОШОЦИ

- обратно крило
- полнење солидна табла
- стандардно или мини рекуперативно скратување, стандардно или мини отворац за вентилација (стр. 153)
- робатирано и неробатирано крило на врата „100“
- дополнителна долна греда (листот од вратата може да се скрати до 8 см)
- метални капаци за шарки во решеткастата крила на вратата (боја: четкан никел, патина, сјаен хром, сјаен месинг, бела и црна)
- промена на шарки, решеткаста плоча и брава во црна боја за решеткести врати
- печат за капка
- замена со магнетна брава во црна, бела или златна боја за крила на врати без ребра и реверзибилни вратички
- замена со шарки и заштитна плоча во црна, бела или златна боја за крила на вратите без решетки
- внатрешна дрвена рамка (страни, горен и долен MDF)
- PL2112 стандард

²⁾ само за неробатирано и реверзибилно крило на вратите

³⁾ додека траат залихите



SYLENA

ЛАКИРАНИ ЛИСТА ЗА ВРАТА, СО ВРТЕНИЦИ, БЕЗ ВРТЕНИЦИ И ДРЖАВИЛИВИ



SYLENA 5 со рачка BELLA SLIM, сјаен месинг



SYLENA 1



SYLENA 2



SYLENA 3



SYLENA 4



SYLENA 5



SYLENA 6



SYLENA 7



SYLENA 8

SYLENA 3 со рачка BELLA SLIM, мат црна



КОНСТРУКЦИЈА

- ребраст, реверзибилен или неробатен лист на вратата
- внатрешна MDF рамка покриена со две HDF плочи
- опционално, со дополнителен надомест, внатрешна дрвена рамка (страни и горни, долни MDF) покриена со две HDF плочи
- стабилизирачки фил од саќе или, за дополнителен надомест, фил од цврста табла
- опционално, за дополнителен надомест, продолжителни панели на рамката на вратата и круната и пиластрите, страница 155-157
- можност за самостојно скратување на крилото од вратата, детали на страница 153

ЗАВРШНА ОБРАБОТКА

- крила и рамки за врати на вратите обоени со лак на база на вода, зацврстени со UV технологија, што овозможува висока отпорност на тешки услови на употреба
- раб на листот од вратата изработен во стандардна или неробатирана технологија

ФИТИНЗИ

- три шарки со навртување на засечениот лист на вратата, сребрени или црни со дополнителна цена
- две шарки (третата со дополнителна цена) скриени во неробатираното крило на вратата и две шарки (третата со дополнителна цена) во скратенореверзибилна столица обоена во сребрена боја (опционално во црна, златна или бела боја со дополнителна цена); шарките се испорачуваат и се наплаќаат со рамката на вратата
- брава со резе во ребрастиот крило на вратата и магнетна брава во неробатираниот крило на вратата (опционална брава со резе): за клуч, цилиндар, економична брава или со сребрена брава (црна со дополнителна цена); опционална магнетна брава во црна, златна или бела боја со дополнителна цена
- магнетна брава во реверзибилното крило на вратата: за клуч, цилиндар, економична брава или со брава во сребрена боја; опционално достапна во црна, златна или бела боја со дополнителна цена

ГРЕЗЕЊЕ

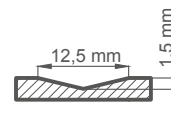

УВ ЛАК



БЕЛ ТИТАНИУМ UV

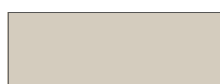

КАШМИР ТИТАНИУМ UV

НОВО

ДОСТАПНИ РЕШЕНИЈА (стр. 158-169)

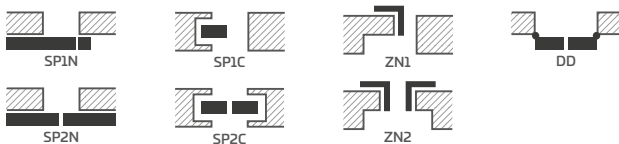

ДОСТАПНИ ШИРИНИ НА КРИЛЈАТА

60

70

80N²⁾

80

90

100

ДОПОЛНИТЕЛНИ ТРОШОЦИ

обратно крило

полнење солидна табла

стандардно или мини рекуперативно скратување, стандардно или мини отворац за вентилација (стр. 153)

робатирано и неробатирано крило на врата „100“

дополнителна долна греда (листот од вратата може да се скрати до 8 см)

метални капаци за шарки во решеткастата крила на вратата (боја: четкан никел, патина, сјаен хром, сјаен месинг, бела и црна)

промена на шарки, решеткаста плоча и брава во црна боја за решеткисти врати

печат за капка

замена со магнетна брава во црна, бела или златна боја за крила на врати без ребра и реверзибилни вратички

замена со шарки и заштитна плоча во црна, бела или златна боја за крила на вратите без решетки

внатрешна дрвена рамка (страни, горен и долен MDF)

PL2112 стандард

²⁾ само за неробатирани и реверзибилни крила на вратите

³⁾ додека траат залихите



ИНКРУСТИ

ДЕКОРАТИВЕН ВЛОГ ИСПЛАТЕН СО ПОВРШИНАТА НА ФУРНИРОТ



ALTAMURA 1 во ЦРНО ST CPL декорација, со инкрустација LUX 614, со рачка QUANTA FIT во мат црна боја



НОВО

LUX ВНЕСУВАЊЕ ЦРВЕНА, СИНА И МАСЛИНА

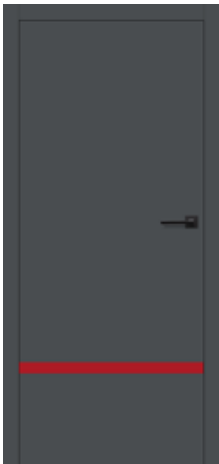

маркетирање LUX 617

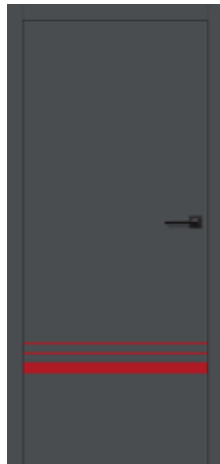

маркетирање LUX 618

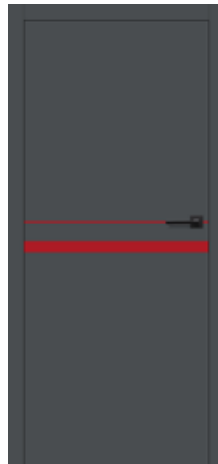

маркетирање LUX 619



маркетирање LUX 620



маркетирање LUX 621



маркетирање LUX 703

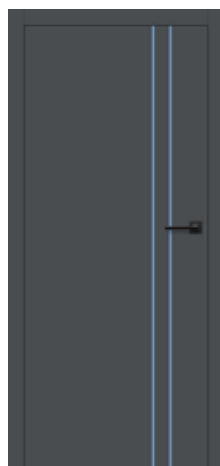

маркетирање LUX 704



маркетирање LUX 712



маркетирање LUX 713

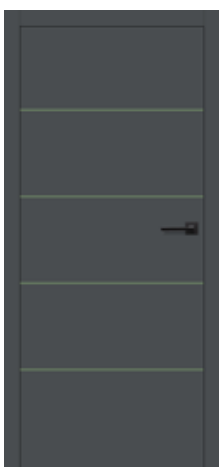

маркетирање LUX 807



маркетирање LUX 814

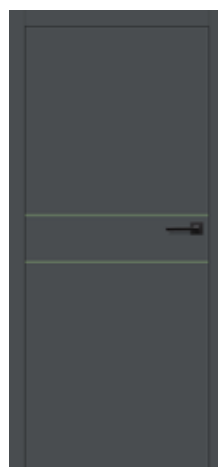

маркетирање LUX 816

Рамка и крило од вратата АНТРАЦИТ ST CPL

ИНКРУСТИ се наоѓаат од двете страни на крилото и лицето својот авион.

Ширината на инкрустацијата е 8 мм или 50 мм.

ИНКРУСТИ во црвена, сина и маслинеста боја се достапни во сите комбинации, како и ИНКРУСТИ во црна, челична, златна, дабова и бакарна боја.

Достапни бои на LUX INTRASSION:

четкан челик **LUX 100**, црна **LUX 200**, даб (во согласност со ДАБ КЛАСИК CPL 0.2 и 0.7 **LUX 300**, четкано злато **LUX 400**, четкано бакарно **LUX 500**, црвена **LUX 600**, сина **LUX 700**, маслинеста **LUX 800**

Презентираните ИНКРУСТИ може да се користат опционално со дополнителен надомест во следните модели достапни во стандардите PL и PL2112 (доколку се достапни):

- UNO PREMIUM фурнир
- ALTAMURA 1
- FORTECA RC2 и RC3
- HERSE SET 30 dB
- HERSE SET 32 dB
- AKUSTIC HERSE SET 39 dB
- LEDA EI30 и EI60



ИНКРУСТИ

ДЕКОРАТИВЕН ВЛОГ ИСПЛАТЕН СО ПОВРШИНАТА НА ФУРНИРОТ

LUX ВНЕСУВАЊЕ ЦРНО



маркетирање LUX 217



маркетирање LUX 218



маркетирање LUX 219



маркетирање LUX 220



маркетирање LUX 221



маркетирање LUX 203



маркетирање LUX 204



маркетирање LUX 212



маркетирање LUX 213



маркетирање LUX 207



маркетирање LUX 214



маркетирање LUX 216

Рамка за врата ЦРНО ST CPL, крило од ДАБ КЛАСИК CPL

ИНКРУСТИ се наоѓаат од двете страни на крилото и лицето својот авион. Ширината на инкрустацијата е 8 мм или 50 мм.

Достапни бои на LUX INTRASSION:
четкан челик **LUX 100**, црна **LUX 200**, даб (во согласност со ДАБ КЛАСИК CPL 0.2 и 0.7 **LUX 300**, четкано злато **LUX 400**, четкано бакарно **LUX 500**, црвена **LUX 600**, сина **LUX 700**, маслинеста **LUX 800**

Презентираните ИНКРУСТИ може да се користат опционално со дополнителен надомест во следните модели достапни во стандардите PL и PL2112 (доколку се достапни):

- UNO PREMIUM фурнир
- ALTAMURA 1
- FORTECA RC2 и RC3
- HERSE SET 30 dB
- HERSE SET 32 dB
- AKUSTIC HERSE SET 39 dB
- LEDA EI30 и EI60

LUX ВНЕСУВАЊЕ ДАБ



маркетирање LUX 317



маркетирање LUX 318



маркетирање LUX 319



маркетирање LUX 320



маркетирање LUX 321



маркетирање LUX 303



маркетирање LUX 304



маркетирање LUX 312



маркетирање LUX 313



маркетирање LUX 307



маркетирање LUX 314



маркетирање LUX 316

ДАБ КЛАСИК CPL 0.2 крило од врата БЕЛА СТ CPL

ИНКРУСТИ се наоѓаат од двете страни на крилото и лице со својот авион. Ширината на инкрустацијата е 8 мм или 50 мм.

Достапни бои на LUX INTRASSION:
 четкан челик **LUX 100**, црна **LUX 200**, даб (во согласност со ДАБ
 КЛАСИК CPL 0.2 и 0.7 **LUX 300**,
 четкано злато **LUX 400**, четкано бакарно **LUX 500**,
 црвена **LUX 600**, сина **LUX 700**, маслинеста **LUX 800**

Презентираните ИНКРУСТИ може да се користат опционално со дополнителен надомест во следните модели достапни во стандардите PL и PL2112 (доколку се достапни):

- UNO PREMIUM фурнир
- ALTAMURA 1
- FORTECA RC2 и RC3
- HERSE SET 30 dB
- HERSE SET 32 dB
- AKUSTIC HERSE SET 39 dB
- LEDA EI30 и EI60



ИНКРУСТИ

ДЕКОРАТИВЕН ВЛОГ ИСПЛАТЕН СО ПОВРШИНАТА НА ФУРНИРОТ

LUX ВНЕСУВАЊЕ БРЗАНО ЧЕЛИК

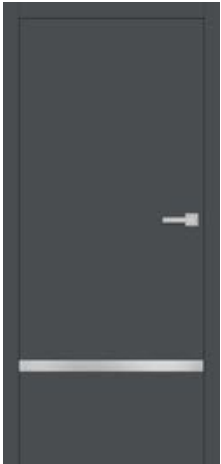

маркетингање LUX 117

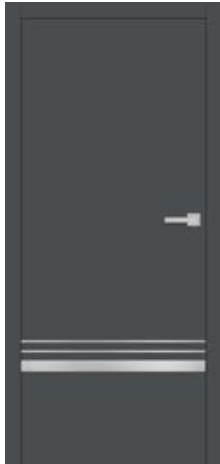

маркетингање LUX 118



маркетингање LUX 119



маркетингање LUX 120

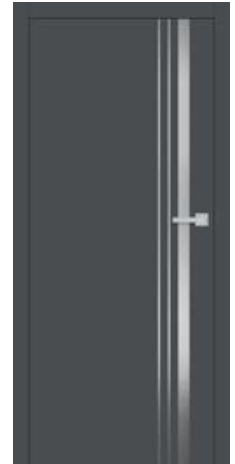

маркетингање LUX 121

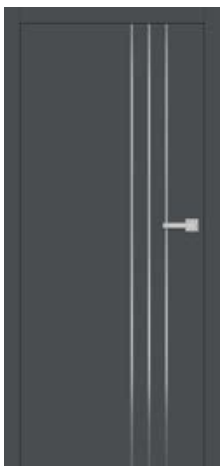

маркетингање LUX 103



маркетингање LUX 104



маркетингање LUX 112



маркетингање LUX 113

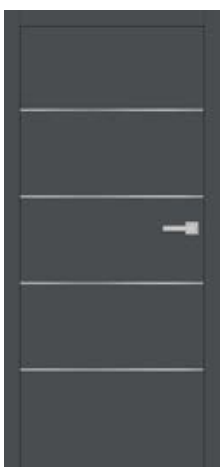

маркетингање LUX 107

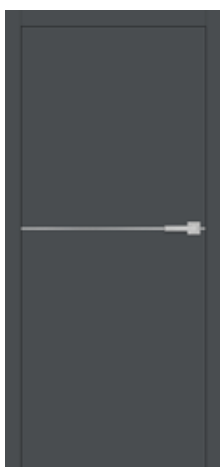

маркетингање LUX 114

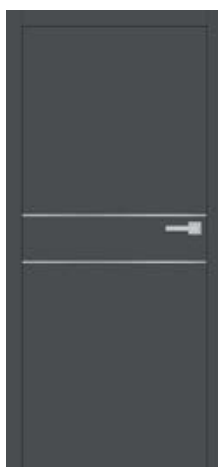

маркетингање LUX 116

Рамка и крило од вратата АНТРАЦИТ ST CPL

ИНКРУСТИ се наоѓаат од двете страни на крилото и лицето својот авион. Ширината на инкрустацијата е 8 мм или 50 мм.

Достапни бои на LUX INTRASSION:

- четкан челик **LUX 100**, црна **LUX 200**, даб (во согласност со ДАБ КЛАСИК CPL 0.2 и 0.7 **LUX 300**,
- четкано злато **LUX 400**, четкано бакарно **LUX 500**,
- црвена **LUX 600**, сина **LUX 700**, маслинеста **LUX 800**

Презентираните ИНКРУСТИ може да се користат опционално со дополнителен надомест во следните модели достапни во стандардите PL и PL2112 (доколку се достапни):

- UNO PREMIUM фурнир
- ALTAMURA 1
- FORTECA RC2 и RC3
- HERSE SET 30 dB
- HERSE SET 32 dB
- AKUSTIC HERSE SET 39 dB
- LEDA EI30 и EI60

Фотографиите прикажуваат врати без ребра со економична брава; кај другите типови врати позициите на бравата може да варираат.

LUX ВНЕСУВАЊЕ БРЗАНО БАКАР



маркетирање LUX 517



маркетирање LUX 518



маркетирање LUX 519



маркетирање LUX 520



маркетирање LUX 521



маркетирање LUX 503



маркетирање LUX 504



маркетирање LUX 512



маркетирање LUX 513



маркетирање LUX 507



маркетирање LUX 514



маркетирање LUX 516

Рамка и крило од врата ЖАЛОУША ST CPL

ИНКРУСТИ се наоѓаат од двете страни на крилото и лице со својот авион. Ширината на инкрустацијата е 8 мм или 50 мм.

Достапни бои на LUX INTRASSION:
 четкан челик **LUX 100**, црна **LUX 200**, даб (во согласност со ДАБ
 КЛАСИК CPL 0.2 и 0.7 **LUX 300**,
 четкано злато **LUX 400**, четкано бакарно **LUX 500**,
 црвена **LUX 600**, сина **LUX 700**, маслинеста **LUX 800**

Презентираните ИНКРУСТИ може да се користат опционално со дополнителен надомест во следните модели достапни во стандардите PL и PL2112 (доколку се достапни):

- UNO PREMIUM фурнир
- ALTAMURA 1
- FORTECA RC2 и RC3
- HERSE SET 30 dB
- HERSE SET 32 dB
- AKUSTIC HERSE SET 39 dB
- LEDA EI30 и EI60



ИНКРУСТИ

ДЕКОРАТИВЕН ВЛОГ ИСПЛАТЕН СО ПОВРШИНАТА НА ФУРНИРОТ

LUX ВНЕСУВАЊЕ БРЗОВАНА ЗЛАТНА



маркетингање LUX 417

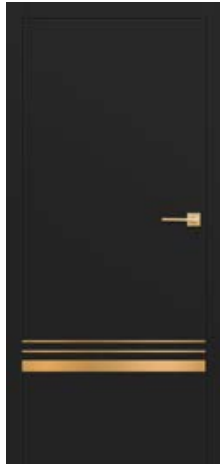

маркетингање LUX 418



маркетингање LUX 419

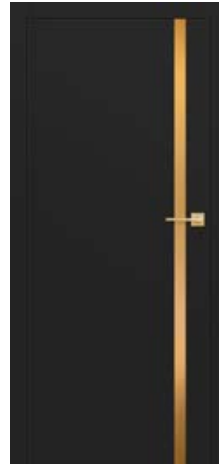

маркетингање LUX 420



маркетингање LUX 421



маркетингање LUX 403

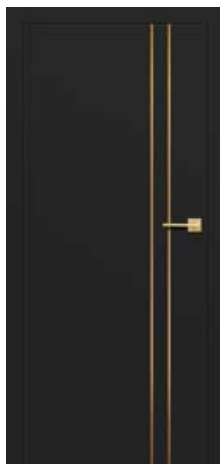

маркетингање LUX 404

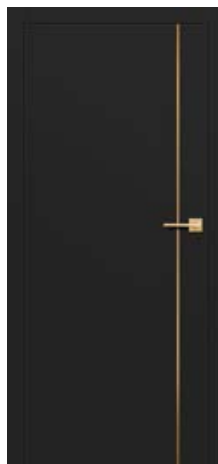

маркетингање LUX 412



маркетингање LUX 413



маркетингање LUX 407



маркетингање LUX 414

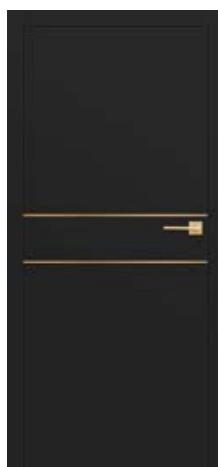

маркетингање LUX 416

Рамка и крило од вратата ЦРНО СТ СРЛ

ИНКРУСТИ се наоѓаат од двете страни на крилото и лицето својот авион. Ширината на инкрустацијата е 8 мм или 50 мм.

Достапни бои на LUX INTRASSION:

- четкан челик **LUX 100**, црна **LUX 200**, даб (во согласност со ДАБ КЛАСИК CPL 0.2 и 0.7 **LUX 300**,
- четкано злато **LUX 400**, четкано бакарно **LUX 500**,
- црвена **LUX 600**, сина **LUX 700**, маслинеста **LUX 800**

Презентираните ИНКРУСТИ може да се користат опционално со дополнителен надомест во следните модели достапни во стандардите PL и PL2112 (доколку се достапни):

- UNO PREMIUM фурнир
- ALTAMURA 1
- FORTECA RC2 и RC3
- HERSE SET 30 dB
- HERSE SET 32 dB
- AKUSTIC HERSE SET 39 dB
- LEDA EI30 и EI60

Фотографиите прикажуваат врати без ребра со економична брава; кај другите типови врати позициите на бравата може да варираат.

ИНКРУСТИ

ДЕКОРАТИВЕН ВЛОГ ИСПЛАТЕН СО ПОВРШИНАТА НА ФУРНИРОТ



ALTAMURA 1 во ЦРНО ST CPL декор, со инкрустација LUX 421, со квадратна рачка од сатен месинг BELLA SLIM



BALDUR

ЛИСТА ЗА ВНАТРЕШНИ ВРАТИ: СО ВРАТНИ, НЕВРАТНИ И РЕВЕРЗИВНИ



BALDUR 1 во ДАБ ПРИРОДЕН PREMIUM декор, со рамка на вратата во ЦРНО ST CPL декор, со QUBIK црна мат рачка

BALDUR 1 во ДАБ РЕТРО CPL декор, со рамка на вратата во ЦРНО ST CPL декор, со рачка CUBE PREMIUM во мат црна боја



BALDUR 1

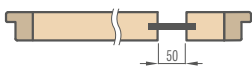

8 мм матирано калено стакло или, за дополнителен надомест, VSG/ ESG 441 матирано или црно стакло.

BALDUR 3 во ДАБ ST CPL декор, со рамка на вратата во ЦРНО ST CPL декор, со рачка CUBE PREMIUM во мат црна боја



BALDUR 3

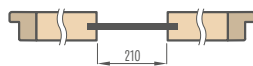

8 мм матирано калено стакло или, за дополнителен надомест, VSG/ ESG 441 матирано или црно стакло.

BALDUR 9 во ДАБ КЛАСИК CPL декор, со рамка на вратата во ЦРНО ST CPL декор, со CUBE PREMIUM мат црна рачка



BALDUR 9

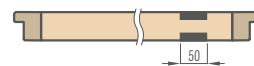

Црно лакобел стакло од 4 мм залепено од двете страни на листот од вратата и во рамна положба со неговата површина.

НОВО

КОНСТРУКЦИЈА

- ребраст, реверзибилен или неробатен лист на вратата
- внатрешна MDF рамка покриена со две HDF плочи
- опционално, со дополнителен надомест, внатрешна дрвена рамка (страни и горни, долни MDF) покриена со две HDF плочи
- стабилизирачки фил од саке или, за дополнителен надомест, фил од цврста табла
- опционално, за дополнителен надомест, продолжителни панели на рамката на вратата и круната и пиластрите, страница 155-157

ЗАВРШНА ОБРАБОТКА

- HDF плоча покриена со PREMIUM или CPL фурнир
- раб на крилото на вратата изработен во стандардна технологија со или без рафтови воламинат CPL 0.2, покриен со ABS лента и само во бојата на крилото на вратата или со стандардна црна лента за дополнителен надомест.
- реверзибилниот лист на вратата е достапен само во STANDARD раб и во PREMIUM и ST CPL декорациите.
- работ на крилото од вратата е фурниран со рамка во иста боја како и површината или, по желба, во мазна црна боја (кај декорот ДАБ ПРИРОДЕН ТРАНСВЕРЗАЛЕН PREMIUM, рамката е црна со вкрстена структура). Работ е фурниран во црна боја по периметарот (две вертикални ленти и горниот дел) и во близина на стаклото.
- BALDUR 1 крило од врата, со и без ребрати, само за БЕЛА СТ CPL декор, опционално изработено во SOFT технологија (без видливи споеви на фурнирот со надолжни рабови), кое бара употреба на цврста табла со дополнителен трошок. SOFT технологијата не е вклучена во стандардот PL2112.
- кај лизгачките системи BALDUR 1, има видлив профил на дното, висок 17 мм, во алуминиумска или црна боја

ФИТИНЗИ

- три шарки со навртување на засечениот лист на вратата, сребрени или црни со дополнителна цена
- две шарки (третата со дополнителна цена) скриени во неробатираниот крило на вратата и две шарки (третата со дополнителна цена) во реверзибилното крило на вратата, обоени во сребрена боја (опционално во црна, златна или бела боја со дополнителна цена); шарките се испорачуваат и се наплаќаат со рамката на вратата.
- брава со резе во ребрастиот крило на вратата и магнетна брава во неробатираниот крило на вратата (опционална брава со резе): за клуч, цилиндар, економична брава или со сребрена брава (црна со дополнителна цена); опционална магнетна брава во црна, златна или бела боја со дополнителна цена
- магнетна брава во реверзибилното крило на вратата: за клуч, цилиндар, економична брава или со брава во сребрена боја; опционално достапна во црна, златна или бела боја со дополнителна цена

ЗАСТАКЛУВАЊЕ

- BALDUR 1, 3 калено млечно стакло 8 мм или со дополнителен надомест ламинирано и калено стакло VSG/ESG 441 безбедно стакло, млечно или црно, мазно од двете страни
- BALDUR 9 **НОВО** црно стакло од 4 мм, рамно од двете страни од потоагорно крило
- визуелна ширина на стаклото: BALDUR 1 и 9 – 50 мм, BALDUR 3 – 210 мм

CPL



PREMIUM



ДОПОЛНИТЕЛНИ ТРОШОЦИ

обратно крило (не е достапно во CPL 0.2 и за BALDUR 1 во SOFT edge)

полнење солидна табла

стандардно или мини рекуперативно скратување, стандардно или мини отворач за вентилација (стр. 153)

ребатирано и неробатирано крило на врата „100“

VSG/ESG 441 стакло, млечно или црно стакло

метални капаци за шарки во ребрастиот лист на вратата (четкан никел, патина, сјаен хром, сјаен месинг, бела и црна)

промена на шарки, решеткаста плоча и брава во црна боја за решеткисти врати

црна завршна обработка на рабовите на крилата

замена со магнетна брава во црна, бела или златна боја за крила на врати без ребра и реверзибилни вратички

замена со шарки и заштитна плоча во црна, бела или златна боја за крила на вратите без решетки

внатрешна дрвена рамка (страни, горен и долен MDF)

PL2112 стандард

+ 15% од цената на крилото пред доплати

ДОСТАПНИ ШИРИНИ НА КРИЛАТА

НОВО



ДОСТАПНИ РЕШЕНИЈА ³⁾ (стр. 158-169)



ВИДОВИ НА ЗАВРШНА ОБРАБОТКА НА РАБОВИ



ЦРНА ЗАВРШНА ОБЛИКА НА РАБОТ НА КРИЛАТА СО МАЗЕН ЦРН РАБ



ЦРНА ТРАНСВЕРЗАЛНА ФИНАЛНА ОБЛИКА НА РАБОТ НА КРИЛОТО

ОТВОРАЧ ЗА ВЕНТИЛАЦИЈА



¹⁾ мазен бел фурнир што имитира обоена површина

²⁾ специјален слој **AntiFinger** намалување на нечистотијата и отпечатоците од прсти

³⁾ моделот BALDUR 3 не е достапен во лизгачки системи и двокрилни врати

⁴⁾ само SOFT верзија за BALDUR 1 со и без вдлабнатини во БЕЛА СТ CPL декор и достапна само со дополнителен надомест со полнење од цврста плочка (SOFT опција не е достапна во стандардот PL2112)

⁵⁾ при склопувањето, рамката на вратата е изработена во декорација од ДАБ ПРИРОДЕН PREMIUM

⁶⁾ само за неробатирани и реверзибилни крила на вратите

⁷⁾ само BALDUR 1 и BALDUR 9 без ребрат и реверзибилни, не се достапни со SOFT раб

⁸⁾ додека траат залихите



UNO PREMIUM

ЛИСТА ЗА ВНАТРЕШНИ ВРАТИ: СО ВРАТНИ, НЕВРАТНИ И РЕВЕРЗИВНИ



UNO PREMIUM во ДАБ PREMIUM декор, со рамка на вратата во ЦРНО ST CPL декор, со CUBE PREMIUM мат црна рачка

UNO PREMIUM во декорација ДАБ ПРИРОДЕН ТРАНСВЕРЗАЛЕН PREMIUM со рачка за CUBE во мат црна боја



UNO PREMIUM во ЈАСЕН ГРАФИТЕН PREMIUM декор, со рачка на CUBE во мат црна боја



UNO PREMIUM во декорација ОРЕВ КЛАСИК PREMIUM, со рачка на CUBE во мат црна боја.



UNO PREMIUM во БЕЛИ PREMIUM декор, со рачка на вратата BELLA SLIM во мат црна боја



КОНСТРУКЦИЈА

- ребраст, реверзибилен или неробатен лист на вратата
- внатрешна MDF рамка покриена со две HDF плочи
- опционално, со дополнителен надомест, внатрешна дрвена рамка (страни и горни, долни MDF) покриена со две HDF плочи
- стабилизирачки фил „со саќе“
- за дополнителен надомест, може да се пополни цврста табла
- опционално, за дополнителен надомест, продолжителни панели на рамката на вратата и круната и пиластрите, страница 155-157
- можност за самостојно скратување на крилото од вратата, детали на страница 153

ЗАВРШНА ОБРАБОТКА

- HDF плоча покриена со PREMIUM фурнир
- раб на листот од вратата изработен по стандардна технологија со или без ребати
- раб покриен со раб во бојата на површината на листот од вратата или по избор во мазна црна боја (во декорацијата ДАБ ПРИРОДЕН ТРАНСВЕРЗАЛЕН PREMIUM, црна рабница со попречна структура)
- влошки (инкрустација) боја: четкан челик, црна, четкано злато и CLASSIC CPL даб, ширина 8 мм или 50mm, во рамнина со површината на крилото на вратата, појавувајќи се од двете страни на крилото на вратата, стр. 100-107

ФИТИНЗИ

- три шарки со навртување на засечениот лист на вратата, сребрени или црни со дополнителна цена
- две шарки (третата со дополнителна цена) скриени во неробатираното крило на вратата и две шарки (третата со дополнителна цена) во реверзибилното крило на вратата, обоени во сребрена боја (опционално во црна, златна или бела боја со дополнителна цена); шарките се испорачуваат и се наплаќаат со рамката на вратата.
- брава со резе во ребрастиот крило на вратата и магнетна брава во неробатираното крило на вратата (опционална брава со резе): за клуч, цилиндар, економична брава или со сребрена брава (црна со дополнителна цена); опционална магнетна брава во црна, златна или бела боја со дополнителна цена
- магнетна брава во реверзибилното крило на вратата: за клуч, цилиндар, економична брава или со брава во сребрена боја; опционално достапна во црна, златна или бела боја со дополнителна цена

PREMIUM

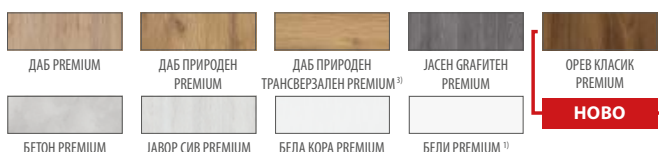

ДОСТАПНИ ШИРИНИ НА КРИЛЈАТА

NOVO

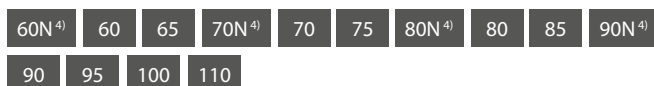

ДОСТАПНИ РЕШЕНИЈА (стр. 158-169)

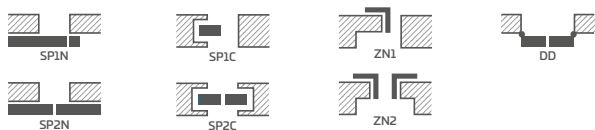

ВИДОВИ НА ЗАВРШНА ОБРАБОТКА НА РАБОВИ

БЕЗ ПОПУСТ
СТАНДАРД



ЦРНА ЗАВРШНА ОБЛИКА НА РАБОТ НА КРИЛЦАТА СО МАЗЕН ЦРН РАБ (за дополнителен надомест)



ЦРНА ТРАНСВЕРЗАЛНА ФИНАЛНА ОБЛИКА НА РАБОТ НА КРИЛОТО (за дополнителен надомест)



ДОПОЛНИТЕЛНИ ТРОШОЦИ

обратно крило

полнење солидна табла

засилување за затвораот на вратата

затворач за раце (сребрен, црн, бел, кафеав)

дополнителна долна греда (може да се скрати до максимум 8 см)

тркалезни и квадратни метални ракави (4 парчиња) завршна обработка: четкан никел, патина, бела и црна

пластични ракави слични на дрво (4 парчиња.)

стандардно или мини скратување со обновување на топлина, стандардно или мини отворач за вентилација (стр. 153) или вентилациска решетка

робатирано и неробатирано крило на врата „100“

робатирано и неробатирано крило на врата „110“

печат за капка

метални капаци за шарки во ребрастиот лист на вратата (четкан никел, патина, сјаен хром, сјаен месинг, бела и црна)

промена на шарки, решеткаста плоча и брава во црна боја за решеткисти врати

прозорец од не'ргосувачки челик: полиран „хром“ или четкан „сатен“ и мат црна боја; млечно декоративно стакло, просирно стакло, дијаметар на прозорец: внатрешен 235 мм сонадворешен 350 мм

црна завршна обработка на рабовите на крилата

замена со магнетна брава во црна, бела или златна боја за неробетни и реверзибилни крила на вратите

замена со шарки и заштитна плоча во црна, бела или златна боја за крила на вратите без решетки

внатрешна дрвена рамка (страни, горен и долен MDF)

LUX инкрустација; верзии по ваш избор, стр. 100-107

PL2112 стандард

+ 15% од цената на крилото пред доплати

¹⁾ мазен бел фурнир што имитира обоена површина

³⁾ при склопувањето, рамката на вратата е изработена во декорација од ДАБ ПРИРОДЕН PREMIUM

⁴⁾ само за неробатирани и реверзибилни крила на вратите

⁵⁾ додека траат залихите



ALTAMURA

ЛИСТА ЗА ВНАТРЕШНИ ВРАТИ: СО ВРАТНИ, НЕВРАТНИ И РЕВЕРЗИВНИ



ALTAMURA 1 во RETRO CPL декор, со рачка QUANTA FIT во мат црна боја, со прозорец во мат црна боја



ALTAMURA 1



ALTAMURA 2



ALTAMURA 3



ALTAMURA 4



централен панел



мрежен панел



ALTAMURA 5



ALTAMURA 6



ALTAMURA 7



ALTAMURA 8



долен панел

КОНСТРУКЦИЈА

- ребраст, реверзибилен или неробатен лист на вратата
- внатрешна MDF рамка покриена со две HDF плочи
- опционално, со дополнителен надомест, внатрешна дрвена рамка (страни и горни, долни MDF) покриена со две HDF плочи
- стабилизирачки фил од саке или, за дополнителен надомест, фил од цврста табла
- опционално, за дополнителен надомест, продолжителни панели на рамката на вратата и круната и пиластрите, страница 155-157
- можност за самостојно скратување на крилото од вратата, детали на страница 153

ЗАВРШНА ОБРАБОТКА

- HDF плоча покриена со фурнир
- раб на крилото направен со стандард технологија
- ламинатите CPL 0.2 и 0.7 се достапни само во стандарден раб кој е обложен со ABS раб само во бојата на крилото на вратата или со стандарден црн раб со дополнителна цена.
- раб (стандардна или необработена завршна обработка) покриен со раб во бојата на површината или по избор во мазна црна боја (во декорацијата ДАБ ПРИРОДЕН ТРАНСВЕРЗАЛЕН PREMIUM, црна рабница со попречна структура)
- за ALTAMURA 1, двостраните влошки (инкрустации) се достапни со дополнителен трошок, видете гистраниците 100-107

ФИТИНЗИ

- три шарки со навртување на засечениот лист на вратата, сребрени или црни со дополнителна цена
- две шарки (третата со дополнителна цена) скриени во неробатираното крило на вратата и две шарки во реверзибилното крило на вратата (третата со дополнителна цена) обоени во сребрена боја (опционално во црна, златна или бела боја со дополнителна цена); шарките се испорачуваат и се наплаќаат со рамката на вратата.
- брава со резе во ребрастиот крило на вратата и магнетна брава во неробатираното крило на вратата (опционална брава со резе): за клуч, цилиндар, економична брава или со сребрена брава (црна со дополнителна цена); опционална магнетна брава во црна, златна или бела боја со дополнителна цена
- магнетна брава во реверзибилното крило на вратата: за клуч, цилиндар, економична брава или со брава во сребрена боја; опционално достапна во црна, златна или бела боја со дополнителна цена

ЗАСТАКЛУВАЊЕ

- **стандард: калено декоративно стакло - млечно, просирен или со дополнителна надокнада VSG 221 млечно безбеден, мазен од двете страни**
- можност за промена на страната на застаклување во задна (стандардно застаклување со задна страна), страна 154

ДОПОЛНИТЕЛНИ ТРОШОЦИ

обратно крило (не е достапно во CPL 0.2 и 0.7)

полнење солидна табла

засилување за затвораот на вратата

затворач за раце (сребрен, црн, бел, кафеав)

дополнителна долна греда (може да се скрати самостојно до максимум 8 см)

стандардно или мини скратување со обновување на топлина, стандардно или мини отворач за вентилација (стр. 153) или вентилациска решетка

тркалезни или квадратни метални ракави (4 парчиња) четкана никел завршна обработка, патина, бела и црна

пластични ракави

врата со вдлабнатина и без вдлабнатина „100“ врата со вдлабнатина и без вдлабнатина „110“

ламинирано стакло VSG 221 млечно стакло

печат за капка

метални капаци за шарки во ребрастиот лист на вратата (четкан никел, патина, сјаен хром, сјаен месинг, бела и црна)

промена на шарки, решеткаста плоча и брава во црна боја за решеткисти врати

во моделот ALTAMURA 1, достапен е прозорец од не'рѓосувачки челик: полиран хром или четкан сатен и мат црна боја; млечно декоративно стакло, просирно стакло, дијаметар на прозорецот: внатрешен 235 мм, надворешен 350 мм)

панел од не'рѓосувачки челик (монтиран од двете страни, само кај стандардни врати со решетка), висина 300 мм

– долна ALTAMURA 1, 3, 4, 6, 8

– средна ALTAMURA 1, 4

– долен со вентилација ALTAMURA 1, 3, 4, 6, 8

црна завршна обработка на рабовите на крилата

замена со магнетна брава во црна, бела или златна боја за неробетни и реверзибилни крила на вратите

замена со шарки и заштитна плоча во црна, бела или златна боја за крила на вратите без решетки

внатрешна дрвена рамка (страни, горен и долен MDF)

во моделот ALTAMURA 1, LUX инкрустација; верзии по ваш избор, видете ги страниците 100-107

PL2112 стандард

+ 15% од цената на крилото пред доплати

GREKO

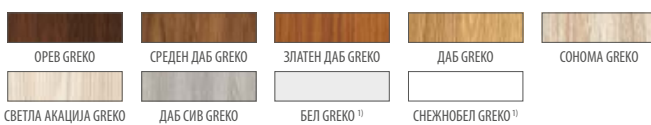

CPL



PREMIUM

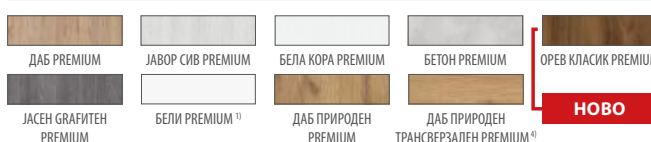

ДОСТАПНИ ШИРИНИ НА КРИЛЈАТА

НОВО



ДОСТАПНИ РЕШЕНИЈА (стр. 158-169)



ВИДОВИ НА ЗАВРШНА ОБРАБОТКА НА РАБОВИ



РАМКА НА СТАКЛОТО

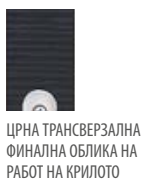

¹ мазен бел фурнир што имитира обоена површина

³ специјален слој **AntiFinger** намалување на нечистотијата и отпечатоците од прсти

⁴ при склопувањето, рамката на вратата е изработена во декорација од ДАБ ПРИРОДЕН PREMIUM

⁵ само за неробатирани и реверзибилни крила на вратите

⁶ само ALTAMURA 1 без поврат и реверзибилна

⁷ додека траат залихите



ANSEDONIA

ЛИСТА ЗА ВНАТРЕШНИ ВРАТИ: СО ВРАТНИ, НЕВРАТНИ И РЕВЕРЗИВНИ



ANSEDONIA 4 во декорација ДАБ СИВ ST CPL, со рачка од не'ргоувачки челик ТОРАZ



ANSEDONIA 1



ANSEDONIA 2



ANSEDONIA 3



ANSEDONIA 4



ANSEDONIA 5



ANSEDONIA 6



ANSEDONIA 7



ANSEDONIA 8



ANSEDONIA 9



ANSEDONIA 10



ANSEDONIA 11



ANSEDONIA 12

КОНСТРУКЦИЈА

- ребраст, реверзибилен или неробатен лист на вратата
- внатрешна MDF рамка покриена со две HDF плочи
- опционално, со дополнителен надомест, внатрешна дрвена рамка (страни и горни, долни MDF) покриена со две HDF плочи
- стабилизирачки фил од саќе или, за дополнителен надомест, фил од цврста табла
- опционално, за дополнителен надомест, продолжителни панели на рамката на вратата и круната и пиластрите, страница 155-157
- можност за самостојно скратување на крилото од вратата, детали на страница 153

ЗАВРШНА ОБРАБОТКА

- HDF плоча покриена со фурнир
- раб на крилото изработен во стандард технологија.
- Ламинатите CPL 0.2 и 0.7 се достапни само во стандарден раб кој е обложен со ABS раб само во бојата на крилото на вратата или со стандарден црн раб со дополнителна цена.
- раб (стандардна или необработена ЗАВРШНА ОБРАБОТКА) покриен со раб во бојата на површината или по избор во мазна црна боја (во декорацијата ДАБ ПРИРОДЕН ТРАНСВЕРЗАЛЕН PREMIUM, црна рабница со попречна структура)

ФИТИНЗИ

- три шарки со навртување на засечениот лист на вратата, сребрени или црни со дополнителна цена
- две шарки (третата со дополнителна цена) скриени во неробатираниот крило на вратата и две шарки во реверзибилното крило на вратата (третата со дополнителна цена) обоени во сребрена боја (опционално во црна, златна или бела боја со дополнителна цена); шарките се испорачуваат и се наплаќаат со рамката на вратата.
- брава со резе во ребрастиот крило на вратата и магнетна брава во неробатираниот крило на вратата (опционална брава со резе): за клуч, цилиндар, економична брава или со сребрена брава (црна со дополнителна цена); опционална магнетна брава во црна, златна или бела боја со дополнителна цена
- магнетна брава во реверзибилното крило на вратата: за клуч, цилиндар, економична брава или со брава во сребрена боја; опционално достапна во црна, златна или бела боја со дополнителна цена

ЗАСТАКЛУВАЊЕ

- **стандард: калено декоративно стакло - млечно**, транспарентно или за дополнителен надомест VSG 221 млечно безбедно, мазно од двете страни
- можност за промена на страната на застаклување во задна (стандардно застаклување со задна страна), страна 154

ДОПОЛНИТЕЛНИ ТРОШОЦИ

обратно крило

(не е достапно во CPL 0.2 и 0.7)

полнење солидна табла

засилување за затвораот на вратата

затворач за раце (сребрен, црн, бел, кафеав)

дополнителна долна греда (може да се скрати до максимум 8 см)

стандардно или мини скратување со обновување на топлина, стандардно или мини отворач за вентилација (стр. 153) или вентилациска решетка

пластични ракави

тркалезни или квадратни метални ракави (4 парчиња) четкана никел завршна обработка, патина, бела и црна

робатирано и неробатирано крило на врата „100“

VSG 221 ламинирано стакло, млечно стакло, мазно од двете страни

печат за капка

метални капаци за шарки во ребрастиот лист на вратата (четкан никел, патина, сјаен хром, сјаен месинг, бела и црна)

промена на шарки, решеткаста плоча и брава во црна боја за решеткести врати

црна завршна обработка на рабовите на крилата

замена со магнетна брава во црна, бела или златна боја за крила на врати без ребра и реверзибилни вратички

замена со шарки и заштитна плоча во црна, бела или златна боја за крила на вратите без решетки

внатрешна дрвена рамка (страни, горен и долен MDF)

PL2112 стандард

+ 15% од цената на крилото пред доплати

ДОСТАПНИ ШИРИНИ НА КРИЛАТА

НОВО

60 65 70 75 80N⁵⁾ 80 85 90 95 100

GREKO



CPL



PREMIUM

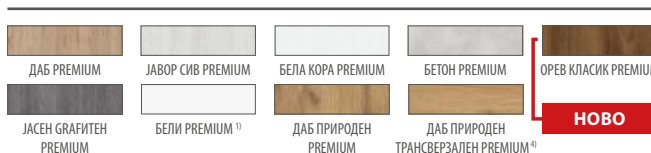

ДОСТАПНИ РЕШЕНИЈА (стр. 158-169)

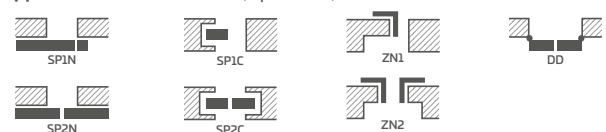

ВИДОВИ НА ЗАВРШНА ОБРАБОТКА НА РАБОВИ



СТАНДАРД



БЕЗ ПОПУСТ



РАМКА НА СТАКЛОТО



ЦРНА ЗАВРШНА ОБЛИКА НА РАБОТ НА КРИЛЦАТА СО МАЗЕН ЦРН РАБ



ЦРНА ТРАНСВЕРЗАЛНА ФИНАЛНА ОБЛИКА НА РАБОТ НА КРИЛОТО

¹⁾ мазен бел фурнир што имитира обоена површина

³⁾ специјален слој **AntiFinger** намалување на нечистотијата и отпечатоците од прсти

⁴⁾ при склопувањето, рамката на вратата е изработена во декорација од ДАБ ПРИРОДЕН PREMIUM

⁵⁾ само за неробатирани и реверзибилни крила на вратите

⁶⁾ додека траат залихите



LORIENT

ЛИСТА ЗА ВНАТРЕШНИ ВРАТИ: СО ВРАТНИ, НЕВРАТНИ И РЕВЕРЗИВНИ



LORIENT 1 во АНТРАЦИТ ST CPL декор, со рачка од не'ргосувачки челик ТОРАZ



LORIENT 1



LORIENT 2



LORIENT 3



LORIENT 4



LORIENT 5



LORIENT 6



LORIENT 7



LORIENT 8



LORIENT 9



LORIENT 10



LORIENT 11



LORIENT 12

КОНСТРУКЦИЈА

- ребраст, реверзибилен или неробатен лист на вратата
- внатрешна MDF рамка покриена со две HDF плочи
- опционално, со дополнителен надомест, внатрешна дрвена рамка (страни и горни, долни MDF) покриена со две HDF плочи
- стабилизирачки фил од саке или, за дополнителен надомест, фил од цврста табла
- опционално, за дополнителен надомест, продолжителни панели на рамката на вратата и круната и пиластрите, страница 155-157
- можност за самостојно скратување на крилото од вратата, детали на страница 153

ЗАВРШНА ОБРАБОТКА

- HDF плоча покриена со фурнир
- раб на крилото изработен во стандард технологија.
- раб (стандардна или необработена завршна обработка) покриен со раб во бојата на површината или по избор во мазна црна боја (во декорацијата ДАБ ПРИРОДЕН ТРАНСВЕРЗАЛЕН PREMIUM, црна рабница со попречна структура)

ФИТИНЗИ

- три шарки со навртување на засечениот лист на вратата, сребрени или црни со дополнителна цена
- две шарки (третата со дополнителна цена) скриени во неробатираниот крило на вратата и две шарки во реверзибилното крило на вратата (третата со дополнителна цена) обоени во сребрена боја (опционално во црна, златна или бела боја со дополнителна цена); шарките се испорачуваат и се наплаќаат со рамката на вратата.
- брава со резе во ребрастиот крило на вратата и магнетна брава во неробатираниот крило на вратата (опционална брава со резе): за клуч, цилиндар, економична брава или со сребрена брава (црна со дополнителна цена); опционална магнетна брава во црна, златна или бела боја со дополнителна цена
- магнетна брава во реверзибилното крило на вратата: за клуч, цилиндар, економична брава или со брава во сребрена боја; опционално достапна во црна, златна или бела боја со дополнителна цена

ЗАСТАКЛУВАЊЕ

- **стандард: калено декоративно стакло - млечно, просирен или со дополнителна надокнада VSG 221 млечно безбеден, мазен од двете страни**
- можност за промена на страната на застаклување во задна (стандардно застаклување со задна страна), страна 154

ДОПОЛНИТЕЛНИ ТРОШОЦИ

обратно крило

полнење солидна табла

засилување за затвораот на вратата

затворач за раце (сребрен, црн, бел, кафеав)

дополнителна долна греда (може да се скрати самостојно до максимум 8 см)

стандардно или мини скратување со обновување на топлина, стандардно или мини отворач за вентилација (стр. 153) или вентилациска решетка

пластични ракави

тркалезни или квадратни метални ракави (4 парчиња) четкана никел завршна обработка, патина, бела и црна

робатирано и неробатирано крило на врата „100“

VSG 221 ламинирано стакло, млечно стакло, мазно од двете страни

печат за капка

метални капаци за шарки во ребрастиот лист на вратата (четкан никел, патина, сјаен хром, сјаен месинг, бела и црна)

промена на шарки, решеткаста плоча и брава во црна боја за решеткести врати

црна завршна обработка на рабовите на крилата

замена со магнетна брава во црна, бела или златна боја за крила на врати без ребра и реверзибилни вратички

замена со шарки и заштитна плоча во црна, бела или златна боја за крила на вратите без решетки

внатрешна дрвена рамка (страни, горен и долен MDF)

PL2112 стандард

+ 15% од цената на крилото пред доплата

ДОСТАПНИ ШИРИНИ НА КРИЛАТА

НОВО

60 65 70 75 80N⁵⁾ 80 85 90 95 100

GREKO

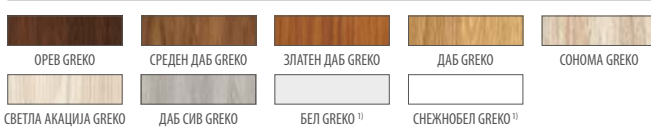

CPL



PREMIUM

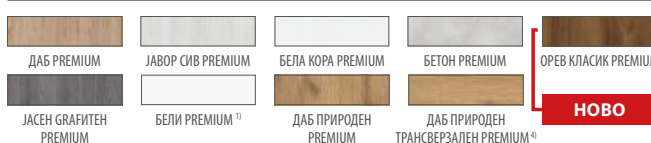

ДОСТАПНИ РЕШЕНИЈА (стр. 158-169)

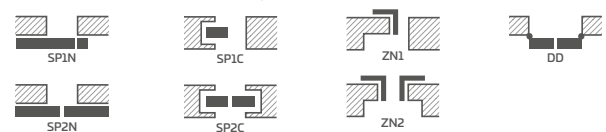

ВИДОВИ НА ЗАВРШНА ОБРАБОТКА НА РАБОВИ



РАМКА НА СТАКЛОТО



ЦРНА ЗАВРШНА ОБЛИКА НА РАБОТ НА КРИЛАТА СО МАЗЕН ЦРН РАБ



ЦРНА ТРАНСВЕРЗАЛНА ФИНАЛНА ОБЛИКА НА РАБОТ НА КРИЛОТО

¹⁾ мазен бел фурнир што имитира обоена површина

³⁾ специјален слој **AntiFinger** намалување на нечистотијата и отпечатоците од прсти

⁴⁾ при склопувањето, рамката на вратата е изработена во декорација од ДАБ ПРИРОДЕН PREMIUM

⁵⁾ само за неробатирани и реверзибилни крила на вратите

⁶⁾ додека траат залихите



MENTON

ЛИСТА ЗА ВНАТРЕШНИ ВРАТИ: СО ВРАТНИ, НЕВРАТНИ И РЕВЕРЗИВНИ



MENTON 1 во ОРЕВ КЛАСИК CPL декор, со рачка од не'ргосувачки челик ТОРАZ



MENTON 1



MENTON 2



MENTON 3



MENTON 4



MENTON 5



MENTON 6



MENTON 7



MENTON 8



MENTON 9



MENTON 10



MENTON 11



MENTON 12

КОНСТРУКЦИЈА

- ребраст, реверзибилен или неробатен лист на вратата
- внатрешна MDF рамка покриена со две HDF плочи
- опционално, со дополнителен надомест, внатрешна дрвена рамка (страни и горни, долни MDF) покриена со две HDF плочи
- стабилизирачки фил од саке или, за дополнителен надомест, фил од цврста табла
- опционално, за дополнителен надомест, продолжителни панели на рамката на вратата и круната и пиластрите, страница 155-157
- можност за самостојно скратување на крилото од вратата, детали на страница 153

ЗАВРШНА ОБРАБОТКА

- раб на крилото изработен во стандард технологија.
- ламинатите CPL 0.2 и 0.7 се достапни само во стандарден раб кој е обложен со ABS раб само во бојата на крилото на вратата или со стандарден црн раб со дополнителна цена.
- раб (стандардна или необработена завршна обработка) покриен со раб во бојата на површината или по избор во мазна црна боја (во декорацијата ДАБ ПРИРОДЕН ТРАНСВЕРЗАЛЕН PREMIUM, црна рабница со попречна структура)

ФИТИНЗИ

- три шарки со навртување на засечениот лист на вратата, сребрени или црни со дополнителна цена
- две шарки (третата со дополнителна цена) скриени во неробатаното крило на вратата и две шарки во реверзибилното крило на вратата (третата со дополнителна цена) обоени во сребрена боја (опционално во црна, златна или бела боја со дополнителна цена); шарките се испорачуваат и се наплаќаат со рамката на вратата.
- брава со резе во ребрастиот крило на вратата и магнетна брава во неробатаното крило на вратата (опционална брава со резе): за клуч, цилиндар, економична брава или со сребрена брава (црна со дополнителна цена); опционална магнетна брава во црна, златна или бела боја со дополнителна цена
- магнетна брава во реверзибилното крило на вратата: за клуч, цилиндар, економична брава или со брава во сребрена боја; опционално достапна во црна, златна или бела боја со дополнителна цена

ЗАСТАКЛУВАЊЕ

- **стандард: калено декоративно стакло - млечно**, транспарентно или за дополнителен надомест VSG 221 млечно безбедно, мазно од двете страни
- можност за промена на страната на застаклување во задна (стандардно застаклување со задна страна), страна 154

ДОПОЛНИТЕЛНИ ТРОШОЦИ

обратно крило

(не е достапно во CPL 0.2 и 0.7)

полнење солидна табла

засилување за затвораот на вратата

затворач за раце (сребрен, црн, бел, кафеав)

дополнителна долна греда (може да се скрати самостојно до максимум 8 см)

стандардно или мини скратување со обновување на топлина, стандардно или мини отворач за вентилација (стр. 153) или вентилациска решетка

тркалезни или квадратни метални ракави (4 парчиња) четкана никел завршна обработка, патина, бела и црна

пластични ракави

робатирано и неробатирано крило на врата „100“

ламинирано стакло VSG 221 млечно стакло

печат за капка

метални капаци за шарки во ребрастиот лист на вратата (четкан никел, патина, сјаен хром, сјаен месинг, бела и црна)

промена на шарки, решеткаста плоча и брава во црна боја за решеткисти врати

црна завршна обработка на рабовите на крилата

замена со магнетна брава во црна, бела или златна боја за крила на врати без ребра и реверзибилни вратички

замена со шарки и заштитна плоча во црна, бела или златна боја за крила на вратите без решетки

внатрешна дрвена рамка (страни, горен и долен MDF)

PL2112 стандард

+ 15% од цената на крилото пред доплата

ДОСТАПНИ ШИРИНИ НА КРИЛАТА

НОВО

60 65 70 75 80N⁵⁾ 80 85 90 95 100

GREKO



CPL



PREMIUM

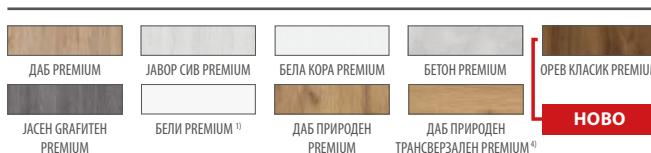

ДОСТАПНИ РЕШЕНИЈА (стр. 158-169)

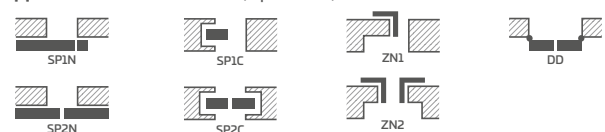

ВИДОВИ НА ЗАВРШНА ОБРАБОТКА НА РАБОВИ



РАМКА НА СТАКЛОТО



¹⁾ мазен бел фурнир што имитира обоена површина

³⁾ специјален слој **AntiFinger** намалување на нечистотијата и отпечатоците од прсти

⁴⁾ при склопувањето, рамката на вратата е изработена во декорација од ДАБ ПРИРОДЕН PREMIUM

⁵⁾ само за неробатирани и реверзибилни крила на вратите

⁶⁾ додека траат залихите



SORANO

ЛИСТА ЗА ВНАТРЕШНИ ВРАТИ: СО ВРАТНИ, НЕВРАТНИ И РЕВЕРЗИВНИ



SORANO 1 во ВЕНГЕ ТЕМНИ СТ CPL декор, со рачка од не'рѓосувачки челик ТОРАZ



SORANO 1



SORANO 2



SORANO 3



SORANO 4



SORANO 5



SORANO 6



SORANO 7



SORANO 8



SORANO 9



SORANO 10



SORANO 11



SORANO 12

КОНСТРУКЦИЈА

- ребраст, реверзибилен или неробатен лист на вратата
- внатрешна MDF рамка покриена со две HDF плочи
- опционално, со дополнителен надомест, внатрешна дрвена рамка (страни и горни, долни MDF) покриена со две HDF плочи
- стабилизирачки фил од саќе или, за дополнителен надомест, фил од цврста табла
- опционално, за дополнителен надомест, продолжителни панели на рамката на вратата и круната и пиластрите, страница 155-157
- можност за самостојно скратување на крилото од вратата, детали на страница 153

ЗАВРШНА ОБРАБОТКА

- раб на крилото изработен во стандард технологија.
- ламинатите CPL 0.2 и 0.7 се достапни само во стандарден раб кој е обложен со ABS раб само во бојата на крилото на вратата или со стандарден црн раб со дополнителна цена.
- раб (стандардна или необработена завршна обработка) покриен со раб во бојата на површината или по избор во мазна црна боја (во декорацијата ДАБ ПРИРОДЕН ТРАНСВЕРЗАЛЕН PREMIUM, црна рабница со попречна структура)

ФИТИНЗИ

- три шарки со навртување на засечениот лист на вратата, сребрени или црни со дополнителна цена
- две шарки (третата со дополнителна цена) скриени во неробатираниот крило на вратата и две шарки во реверзибилното крило на вратата (третата со дополнителна цена) обоени во сребрена боја (опционално во црна, златна или бела боја со дополнителна цена); шарките се испорачуваат и се наплаќаат со рамката на вратата.
- брава со резе во ребрастиот крило на вратата и магнетна брава во неробатираниот крило на вратата (опционална брава со резе): за клуч, цилиндар, економична брава или со сребрена брава (црна со дополнителна цена); опционална магнетна брава во црна, златна или бела боја со дополнителна цена
- магнетна брава во реверзибилното крило на вратата: за клуч, цилиндар, економична брава или со брава во сребрена боја; опционално достапна во црна, златна или бела боја со дополнителна цена

ЗАСТАКЛУВАЊЕ

- **стандард:** калено декоративно стакло - млечно, просирен или со дополнителна надокнада VSG 221 млечно безбеден, мазен од двете страни
- можност за промена на страната на застаклување во задна (стандардно застаклување со задна страна), страна 154

ДОПОЛНИТЕЛНИ ТРОШОЦИ

обратно крило

(не е достапно во CPL 0.2 и 0.7)

полнење солидна табла

засилување за затвораот на вратата

затворач за раце (сребрен, црн, бел, кафеав)

дополнителна долна греда (може да се скрати до максимум 8 см)

стандардно или мини скратување со обновување на топлина, стандардно или мини отворач за вентилација (стр. 153) или вентилациска решетка

тркалезни или квадратни метални ракави (4 парчиња) четкана никел завршна обработка, патина, бела и црна

пластични ракави

робатирано и неробатирано крило на врата „100“

ламинирано стакло VSG 221 млечно стакло

печат за капка

метални капаци за шарки во ребрастиот лист на вратата (четкан никел, патина, сјаен хром, сјаен месинг, бела и црна)

промена на шарки, решеткаста плоча и брава во црна боја за решеткисти врати

црна завршна обработка на рабовите на крилата

замена со магнетна брава во црна, бела или златна боја за крила на врати без ребра и реверзибилни вратички

замена со шарки и заштитна плоча во црна, бела или златна боја за крила на вратите без решетки

внатрешна дрвена рамка (страни, горен и долен MDF)

PL2112 стандард

+ 15% од цената на крилото пред доплата

ДОСТАПНИ ШИРИНИ НА КРИЛАТА

НОВО

60 65 70 75 80N⁵⁾ 80 85 90 95 100

GREKO



CPL



PREMIUM

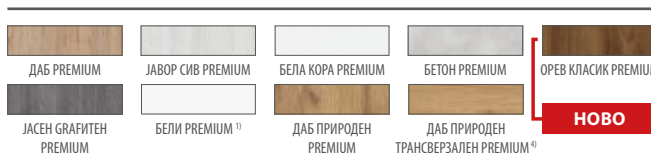

ДОСТАПНИ РЕШЕНИЈА (стр. 158-169)

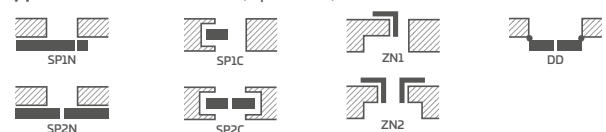

ВИДОВИ НА ЗАВРШНА ОБРАБОТКА НА РАБОВИ



СТАНДАРД



БЕЗ ПОПУСТ



РАМКА НА СТАКЛОТО



ЦРНА ЗАВРШНА ОБЛИКА НА РАБОТ НА КРИЛЦАТА СО МАЗЕН ЦРН РАБ



ЦРНА ТРАНСВЕРЗАЛНА ФИНАЛНА ОБЛИКА НА РАБОТ НА КРИЛОТО

¹⁾ мазен бел фурнир што имитира обоена површина

³⁾ специјален слој **AntiFinger** намалување на нечистотијата и отпечатоците од прсти

⁴⁾ при склопувањето, рамката на вратата е изработена во декорација од ДАБ ПРИРОДЕН PREMIUM

⁵⁾ само за неробатирани и реверзибилни крила на вратите

⁶⁾ додека траат залихите



FORTECA RC2 и RC3

ВРАТИ ЗА ПРОТИВ КРВЕЊЕ СО РЕБЕТАЦИИ ВО КЛАСА RC2 И RC3, СЕ ОТВОРААТ НАВНАТРЕ ИЛИ НАДВОР



FORTECA RC3 во СВЕТЛО СИВИ ST CPL декорација, со инкрустација LUX 220



2 КУКИ ЗАВРТКИ



ГОРНА И ДОЛНА БРАВА ПРОТИВ КРШЕЊЕ



ЧЕТИРИ ПЛОЧИ СО КУКИ со регулатива

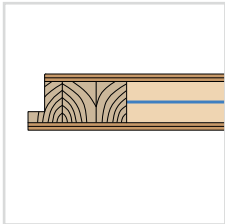

46 мм WING зајакнат со челичен лим

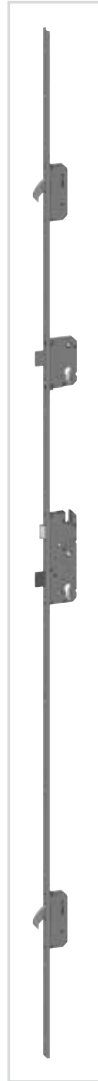

ЛАТ БРАВА



4 2-ШАРКИ СО РОЛЕТНА РАМКА Ø16 СО 3Д ПРИЛАГОДУВАЊЕ



4 ПРОТИВ КРОБЕЊЕ ИГРАЛИ



ФИКСИРАНА РАМКА НА ВРАТА дрвен во RC2 или армиран во RC3



ПРАГ ОД ТВРДО ДРВО (просирен лак)



рачка CERTUS RC2



рачка CERTUS RC3



ВИЗИР



ПРАГ ОД НЕРГОСУВАЧКИ ЧЕЛИК

ПРЕСЕК НА КРИЛОТО НА FORTESA

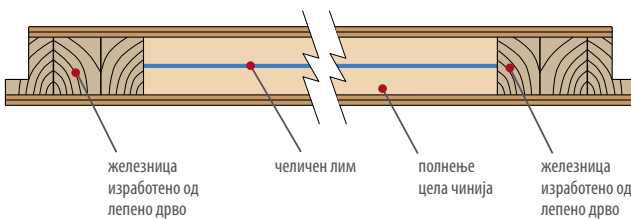

железница изработено од лепено дрво

челичен лим

полнење цела чинија

железница изработено од лепено дрво

ПРАГ ОД ТВРДО ДРВО

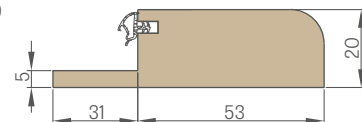

ПРАГ ОД НЕРГОСУВАЧКИ ЧЕЛИК

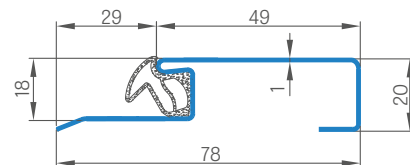

FORTECA RC2 и RC3

ВРАТИ ЗА ПРОТИВ КРВЕЊЕ СО РЕБЕТАЦИИ ВО КЛАСА RC2 И RC3, СЕ ОТВОРААТ НАВНАТРЕ ИЛИ НАДВОР



FORTECA RC2 и RC3 во ДАБ КЛАСИК CPL декор



FORTECA RC2 во ДАБ ПРИРОДЕН PREMIUM декор, со рачка против кражба RC2 во мат црна боја

FORTECA RC 2		
ЗЛАТЕН ПАКЕТ	СРЕБРЕН ПАКЕТ	КРИЛО ¹⁾

RC2 – важни информации:

За да се одржи класата RC2 на отпорност на кражба во согласност со PN-EN 1627:2012, употребениот фитинзи треба да ги исполнува барањата на:

- најмалку класа 2 според PN-EN 1906:2012 – во случај на рачки на врати и розети,
- најмалку класа 4 и 1 според PN-EN 1303:2015 – во случај на цилиндри за брави.

FORTECA RC 3		
ЗЛАТЕН ПАКЕТ	СРЕБРЕН ПАКЕТ	КРИЛО ¹⁾

RC3 - важни информации:

За да се одржи класата на отпорност на кражба RC3 според PN-EN 1627:2012, употребените фитинзи треба да ги исполнуваат барањата од:

- најмалку класа 3 според PN-EN 1906:2012 – во случај на рачки на врати и розети,
- најмалку класа 4 и 1 според PN-EN 1303:2015 – во случај на цилиндри за брави.

¹⁾ се користи само во комбинација со рамка од челична врата, стр. 127

ОПШТИ ИНФОРМАЦИИ

- FORTECA вратите против провала што се отвораат нанадвор или навнатре имаат звучна изолација на ниво од $R_w=38$ dB, класа на отпорност на провала RC2 или RC3 според PN EN 1627:2012 и класа на механичка издржливост 5
- Вратите се достапни во златни и сребрени пакувања со опционална инсталација и челична рамка.
- Вратите ги користиме како внатрешни влезови.

КОНСТРУКЦИЈА

- дрвена рамка покриена со залепени HDF плочи
- полнење со специјализирана цврста табла
- зајакнување на целото крило со челична плоча
- дебелина на листот 46 мм

ЗАВРШНА ОБРАБОТКА

- Раб на крилото на вратата изработен во STANDARD технологија (воламинати CPL 0.2 и 0.7 обложени само со ABS раб во бојата на крилото или со стандарден црн раб со дополнителна цена)
- влошки (инкрустација) боја: четкан челик, црна, четкано злато и ДАБ КЛАСИК CPL, ширина 8 мм или 50 мм, во рамнина со површината на крилото на вратата, појавувајќи се од двете страни на крилото на вратата, стр. 100-107
- раб покриен со раб во бојата на листот од вратата или по избор во мазна црна боја (во декорацијата ДАБ ПРИРОДЕН ТРАНСВЕРЗАЛЕН PREMIUM, црна рабница со попречна структура)
- HDF плоча покриена со GREKO, PREMIUM, CPL фурнир
- странични и горни панели залепени на сидот (само со рамка на врата со сидна облога и агол на спојување од 8 см) – стр. 156 и интегрирани панели со рамка на врата, стр. 157

ФИТИНЗИ

- четири сребрени шарки со двојни иглички $\varnothing 16$ со 3D прилагодување (2D со челична рамка)
- брава со четири точки против кражба со кука како стандард со два влошки
- четири иглички против кражба на страната на шарката
- можност за користење на затворач на рака
- растојание на долната брава 92 мм

ФИКСИРАНА РАМКА НА ВРАТА СО ВРАТА

- Фиксна дрвена рамка на вратата покриена со MDF плочи. Кај FORTECA RC3, таа е внатрешно зајакната од страната на ударните плочи со челичен аголник.
- Можност за инсталација во опсег од 90-450 мм на секои 40 мм
- прилагодлива главна резба во рамката на вратата и две прилагодливи куки-резови и дополнителна брава

ЗЛАТЕН ПАКЕТ / ЗЛАТЕН ЦРН

- Вратите FORTECA во GOLD PACKAGE се склопени со претходно инсталиран челичен или дрвен праг, бравасо жлеб и имаат претходно дупчени дупки за монтирање рачка против кражба и горна плоча. Тие се опремени со претходно споменатиототвор за врата (потребно е дупчење) и сертифицирани рачки и влошки против кражба во сребрена или, со дополнителна цена, црна боја со црна завршница во GOLD пакетот.

СРЕБРЕН ПАКЕТ

- Вратите FORTECA во сребрениот пакет се склопуваат со претходно инсталиран челичен или дрвен праг и брава со жлеб. Препорачуваме да нарачате шпионка и сертифициран фитинзи од ERKADO или од надворешен добавувач, имајќи ги предвид важните информации во врска со отпорноста на кражба (стр. 124).

ДОСТАПНИ ШИРИНИ НА КРИЛЈАТА

80N

80

90E

100

- **ЗЛАТЕН ПАКЕТ / ЗЛАТЕН ЦРН** крило на врата со фиксна дрвена рамка, праг од не'рѓосувачки челик и фитинзи во бојасо сребрена или, со дополнителен надомест, црна во GOLD пакетот со црна завршница
- **СРЕБРЕН ПАКЕТ** крило на врата со фиксна дрвена рамка, праг од не'рѓосувачки челик, без фитинзи

ДОДАТОК ВО ИСХРАНАТА

дополнителен надомест за златен пакет во црна боја

– РК 2

– РК 3

врата „100“

црна завршна обработка на рабовите на крилата

растојание на рачките 92 мм со горна розета за RC 2 врати, сребрена или црна (класа 2 според PN-EN 1906:2012)

растојание на рачките 92 мм со заштита на влошките и горна розета за врати RC3, сребрена или црна (класа 3 според PN-EN 1906:2012)

сет од два влошки (еден со рачка во системотеден клуч за врати RC2 и RC3 (класи 4 и 1 вог PN-EN 1303:2015))

визир

– никел

– црна

метални капаци за шарки: четкан никел, патина, сјаен хром, сјаен месинг, бела и црна

скратување на листот од вратата со дрвена рамка до 8 см и челична рамка до 6 см на секои 1 см

LUX инкрустација; верзии по ваш избор, стр. 100-107

затворач за раце (сребрен, црн, бел, кафеав)

GREKO



CPL



PREMIUM



¹⁾ мазен бел фурнир што имитира обоена површина

²⁾ специјален слој **AntiFinger** намалување на нечистотијата и отпечатоците од прсти

³⁾ при склопувањето, рамката на вратата е изработена во декорација од ДАБ ПРИРОДЕН PREMIUM

⁴⁾ додека траат залихите

ФИКСИРАНА РАМКА НА ВРАТА

FORTECA

ДИЈАГРАМА НА FORTECA RC3

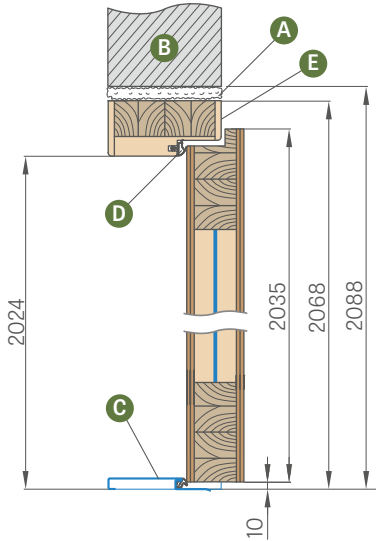

ИЗГРАДБА НА СИД на секои 40 мм

(не вклучува аголен држач со штипки, кој е достапен со дополнителна цена)

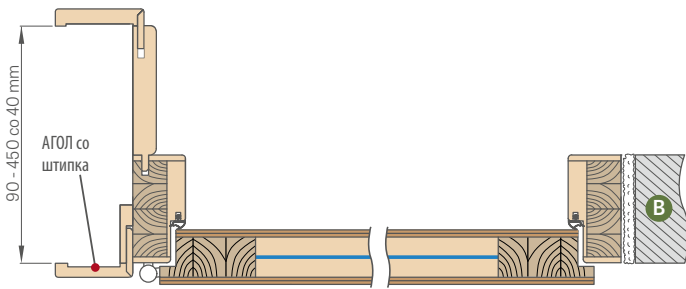

Кај рамките на вратите со распони: 90-130 мм и 130-170 мм, јазикот на аголниот држач мора да се исече на потребниот распон.

Опсег (мм)	GREKO	PREMIUM и ST CPL	CPL 0.2
90-130 130-170			
170-210 210-250			
250-290 290-330 330-370 370-410 410-450			

Сидната конструкција е достапна со внатрешен агол од 6 см или 8 см, со дополнителен надомест, со надворешен агол од 6 см или 8 см, со штипка со лента или четвртина круг. Конструкцијата се користи само за ЗЛАТНИ и СРЕБРЕНИ пакувања.

ДОПОЛНИТЕЛНИ ТРОШОЦИ

90 степени поврзување

аголен држач со спојки од 60 мм или 80 мм (аголниот држач со три спојки овозможува зголемување на опсегот на прилагодување за 20 мм)

скратување на вратите со дрвени рамки на 8 смна секои 1 см

достапни странични и горни панели залепени на сидот и интегрирани панели со рамката на вратата (само со рамка на вратата со вградени елементи и аголен држач од 8 см)

лента за рака и четврт-раунд

- A- монтажна пена
- B- сид
- C- праг од не'рѓосувачки челик или дрвен
- D- гумена заптивка
- E- дополнително внатрешно засилување на рамката на вратата со челичен агол на страната на удирачките плочи (достапно само во рамката на вратата за FORTECA RC3)

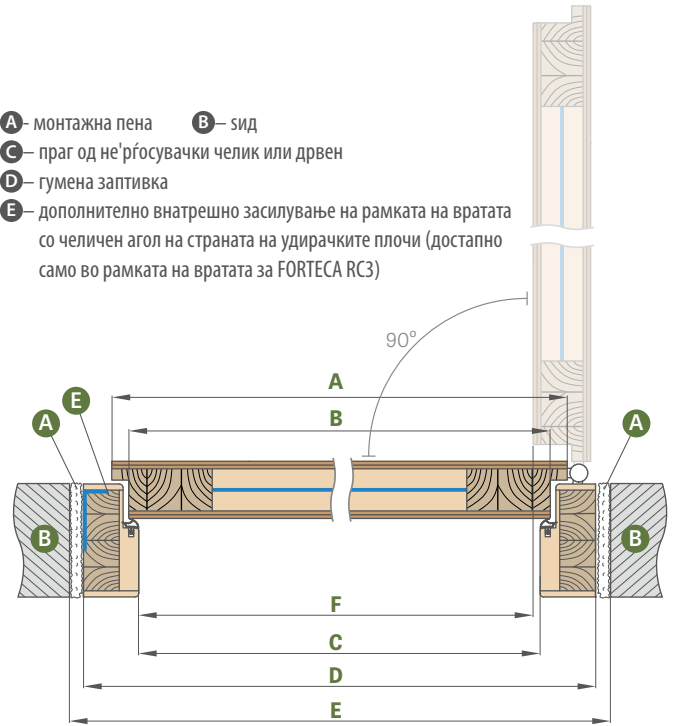

Ширина на вратата	A	B	C	D	E	F
„80“	804	778	764	852	892	759
„80“	848	822	808	896	936	803
„90E“	948	922	908	996	1036	903
„100“	1048	1022	1008	1096	1136	1003

„90E“ – ширина на инвестицијата

ФИКСИРАНА РАМКА НА ВРАТА

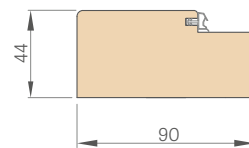

МАСКИРАЧКА ЛЕНТА

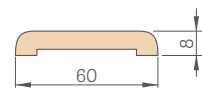

АГОЛ 6 см и 8 см со штипки

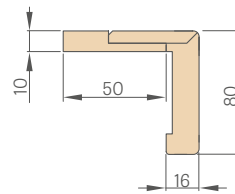

ЧЕТВРТВРТНА РУНДА

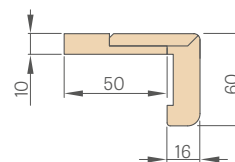
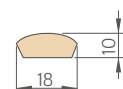

ЧЕЛИЧНИ РАМКИ ЗА ВРАТИ ЗА ВРАТИ

FORTECA

ПРИЛАГОДЛИВА ЧЕЛИЧНА РАМКА НА ВРАТА (ВКЛУЧУВАЈЌИ)

заварени и обоени во RAL 9003, 9010, 9016, 8003, 8017, 7016, 7022, 9005, 7047, 1001

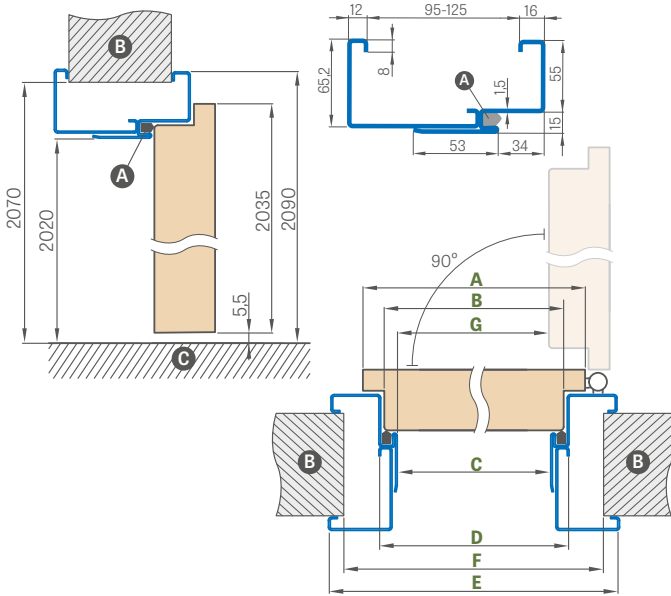

Ширина на вратата	A	B	C	D	E	F	G
„80N“	804	778	761	791	901	865	754,5
„80“	848	822	805	835	945	910	798,5
„90ES“	960	934	917	947	1057	1022	910
„100“ ¹⁾	1048	1022	1005	1035	1145	1110	998,5

„90ES“ – инвестициска ширина за рамката на челичната врата

ГОЛЕМА АГОЛНА ЧЕЛИЧНА РАМКА ЗА ВРАТА

заварени и обоени во RAL 9003, 9010, 9016, 8003, 8017, 7016, 7022, 9005, 7047, 1001

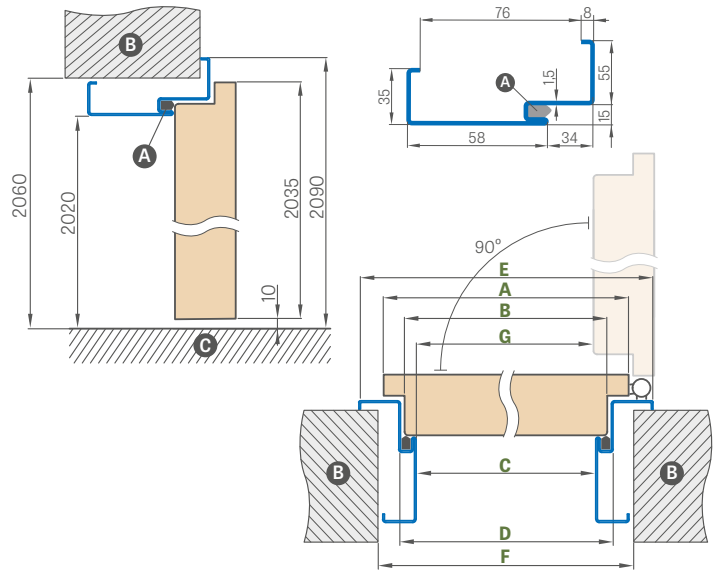

Ширина на вратата	A	B	C	D	E	F	G
„80N“	804	778	761	791	901	840	754,5
„80“	848	822	805	835	945	885	798,5
„90ES“	960	934	917	947	1057	997	910
„100“ ¹⁾	1048	1022	1005	1035	1145	1085	998,5

FORTECA RC2 ПРИЛАГОДЛИВА ЧЕЛИЧНА РАМКА ЗА ВРАТА

Опсег на прилагодување мин.-макс. (мм)	„80N“, „80“, „90ES“	„100“
95-125		
125-155		
155-185		
185-215		
215-245		
245-275		
275-305		
305-335		
335-365		

FORTECA RC3 ПРИЛАГОДЛИВА ЧЕЛИЧНА РАМКА ЗА ВРАТА

Опсег на прилагодување мин.-макс. (мм)	„80N“, „80“, „90ES“	„100“
95-125		
125-155		
155-185		
185-215		
215-245		
245-275		
275-305		
305-335		
335-365		

МОНТИРАЊЕ НА АГОЛНАТА РАМКА

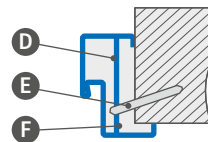

- A – печат
- B – сид
- C – под
- D – монтажна сидра
- E – завртка за проширување
- F – да се пополни

ДОПОЛНИТЕЛНИ ТРОШОЦИ

голема аголна рамка за врата „100“

засилување за затвораот на вратата

праг од не’рѓосувачки челик

скратување на вратата со челична рамка на 6 смна секои 1 см

изработен од поцинкуван лим

+10%

нестандарден RAL (не вклучува ретки, интензивни, бисерни и метални бои)

+10%

РАЛ



RAL 9003¹⁾ RAL 9010 RAL 9016 RAL 8003 RAL 8017 RAL 7016 RAL 7022¹⁾ RAL 9005¹⁾ RAL 7047 RAL 1001

¹⁾ за дополнителна такса од +10%

HERSE SET и MAX SET ЕКО 30 dB

HERSE SET И МАКСИМАЛНОСТ 32 dB HERSE SET И МАКСИМАЛНОСТ АКУСТИК 39 dB $U_d \leq 1,3 \text{ W/m}^2\text{K}$

ВЛЕЗНИ ВРАТИ СО БРАВИ ПРОТИВ КРВЕЊЕ ИЛИ ЛЕНТАСТИЧНИ БРАВИ



HERSE SET ECO 30 dB		
ЗЛАТЕН ПАКЕТ	СРЕБРЕН ПАКЕТ	КРИЛО
GREKO		
PREMIUM / ST CPL		
CPL 0.2		
CPL 0.7		

HERSE MAX SET ECO 30 dB		
ЗЛАТЕН ПАКЕТ	СРЕБРЕН ПАКЕТ	КРИЛО
PREMIUM ⁹⁾		

ДОПОЛНИТЕЛНА НАДОМЕСТОК ЗА ВРАТА

HERSE SET 32 dB (додадено во златни и сребрени пакувања или крилја)

AKUSTIC HERSE SET 39 dB

(додадено во златни и сребрени пакувања или крилја)

ЗЛАТЕН ПАКЕТ

Лист од врата со фиксна рамка, праг од не'рѓосувачки челик и фитинзи^{5) 6)}

СРЕБРЕН ПАКЕТ

Лист од врата со фиксна рамка, праг од не'рѓосувачки челик, без фитинзи^{5) 6)}

ОПШТИ ИНФОРМАЦИИ

- Вратите HERSE SET и MAX SET се наменети за јавни и станбени згради како внатрешни влезни врати (не важи за ширина „80N“).
- Вратната крила HERSE SET и MAX SET со фиксна и прилагодлива рамка и сокој било достапен праг има акустична изолација на ниво од $R_w = 30 \text{ dB}$ или, за дополнителен надомест, $R_w = 32 \text{ dB}$ и $R_w = 39 \text{ dB}$.
- Вратите HERSE SET и MAX SET во верзијата AKUSTIC 39 dB, PL стандард за ширини „90E“ или „100“, можат да имаат коефициент на пренос на топлина $U_d \leq 1,3 \text{ W/m}^2\text{K}$ со дополнителен надомест (не важи за верзијата со челична рамка)
- Вратите HERSE SET и MAX SET во GOLD и SILVER пакетите се склопени со монтиран праг, а во GOLD пакетот имаат отвори за монтирање рачка и горна плоча
- Вратите HERSE MAX SET се достапни само во PREMIUM декори: орев, сив јавор, даб, бела кора, графитен јасен, бетон, природен даб, хоризонтален природен даб, ОРЕВ КЛАСИК PREMIUM.

КОНСТРУКЦИЈА

- дрвена рамка за $R_w = 32 \text{ dB}$ и $R_w = 39 \text{ dB}$ или MDF за $R_w = 30 \text{ dB}$ покриена со две HDF плочи
- полнење со специјализирана цврста табла
- арматура со масивен челичен канален пресек $RW = 30 \text{ dB}$ и $R_w = 32 \text{ dB}$ и дополнително со челична плоча за $R_w = 39 \text{ dB}$
- дебелина на листот 46 мм
- дополнително заптивање во крилото само за $R_w = 32 \text{ dB}$ и $R_w = 39 \text{ dB}$

ЗАВРШНА ОБРАБОТКА

- раб на крилото направен со стандард технологија
- CPL ламинати 0.2 и 0.7 достапни со стандарден раб, кој е обложен само со ABS раб во бојата на крилото на вратата или со стандарден црн раб со дополнителна цена (не е достапно за HERSE MAX SET)
- влошки (инкрустација) боја: четкан челик, црна, четкано злато, четкан бакар и ДАБ КЛАСИК CPL, ширина 8 мм или 50 мм, во рамнина со површината на крилото на вратата, појавувајќи се од двете страни на крилото на вратата, стр. 100-107 (не е достапно за HERSE MAX SET)
- СТАНДАРДЕН раб покриен со раб во бојата на крилото на вратата или по избор во мазна црна боја (во декорацијата ДАБ ПРИРОДЕН ТРАНСВЕРЗАЛЕН PREMIUM, црна раб со попречна структура)
- за дополнителен надомест, може да се скрати на 8 см
- може да се нарача само со долен патент
- странични и горни панели залепени на сидот (само со прилагодлива рамка на вратата со агол од 8 см) – стр. 156 и интегрирани панели со рамката на вратата, стр. 157

ФИТИНЗИ

- три сребрени шарки со 2 пина $\varnothing 16$ со 3D прилагодување (2D со челична рамка)
- две тропински брави против кражба, класа 2, за патентиран цилиндар за брава (цената вклучува опционален избор само на долната брава)
- три иглички против кражба на страната на шарката
- можност за користење на затворац на рака
- растојание на долната брава 72 мм
- опционално достапно со дополнителна цена: брава со лента за иглички за два влошки

ФИКСНА И ПРИЛАГОДЛИВА РАМКА НА ВРАТА СО ВРТЕЖИНА

- фиксна дрвена рамка на врата за $R_w = 32 \text{ dB}$ и $R_w = 39 \text{ dB}$ или MDF за $R_w = 30 \text{ dB}$
- можност за користење на електричен удар во рамката на вратата само за долната брава, што ја исклучува употребата на горната брава во листот на вратата.
- главна кука со прилагодување во рамките
- ширина 80N достапна само на фиксна рамка на вратата
- во пакетите златно и сребрено за PREMIUM и CPL декорации, бојата на рамката на вратата може да се промени во ЦРНО ST CPL

ДОСТАПНИ ШИРИНИ НА КРИЛЈАТА

80N

80

90E⁹⁾

90ES¹⁰⁾

100

ДОПОЛНИТЕЛНИ ТРОШОЦИ

златен пакет во црна завршица

сребрен визир
црн визир

праг од тврдо дрво (просирен лак) со заптивка, ширина 55 мм или праг од не'ргосувачки челик со заптивка

праг од тврдо дрво (просирен лак) за прилагодлива рамка на вратата

затворац за раце (сребрен, црн, бел, кафеав)

засилување за затворацот на вратата

печат за капка

скратување на крилото на вратата со дрвена рамка до 8 см и челична рамка до 6 см на секои 1 см или производ во CZ стандардот

црна завршна обработка на рабовите на крилата

крило или пакет „100“

вметнете 30/45

— сребро
— црна

вметната рачка 30G/45 или 30/45G сребрена

Влошка за копче од црна боја 30G/45 или 30/45G

влошка 30/45 и влошка за копче 30G/45 или 30/45G во еден систем на копчиња

— сребро
— црна

метални капаци за шарки: четкан никел, патина, сјаен хром, сјаен месинг, бела и црна

ESSEN рачка за врата (сатен никел, патина, црна)⁶⁾

горна плоча ESSEN (сатен никел, патина, црна)⁶⁾

LUX инкрустација; верзии по ваш избор, стр. 100-107

доплата за врати HERSE SET AKUSTIC 39 dB
(додадено во ЗЛАТНИ и СРЕБРЕНИ пакувања или крилја)

доплата за врати HERSE AKUSTIK 39 dB, верзија $U_d \leq 1,3 \text{ W/m}^2\text{K}$, PL стандард

доплата за врати HERSE SET 32 dB
(додадено во ЗЛАТНИ и СРЕБРЕНИ пакувања или крилја)

аголен држач со спојки 3 парчиња (овозможува зголемување на опсегот на прилагодување за 20 мм)

брава со повеќекратен завртка (игла) со лента со две брави⁷⁾

фабричко дупчење за шпионката 500 мм од горниот раб на крилото; не се однесува на HERSE AKUSTIK

ВИДОВИ НА ЗАВРШНА ОБРАБОТКА НА РАБОВИ



СТАНДАРД

ГРЕЗЕЊЕ

(важи за HERSE MAX SET)

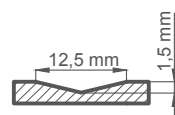

¹⁾ мазен бел фурнир што имитира обоена површина

³⁾ специјален слој **AntiFinger** намалување на нечистотијата и отпечатоците од прсти

⁴⁾ при склопувањето, рамката на вратата е изработена во декорација од ДАБ ПРИРОДЕН PREMIUM

⁵⁾ Фитинзи: рачка од сатен никел ESSEN, горна плоча, влошки со еден клуч (горна со рачка), шпионка (без дупчена дупка) во сребрена или црна боја со дополнителна цена.

⁶⁾ Рачките и розетите на ESSEN не можат да се користат со лентеста брава.

⁷⁾ кога користите повеќекратно заклучување со завртки, не е можно да се инсталира рачката ESSEN

⁸⁾ декори со HERSE MAX SET

⁹⁾ ширина на крилото на вратата за фиксна или прилагодлива рамка

¹⁰⁾ ширина на листот за челична рамка

¹¹⁾ додека траат залихите

GREKO



CPL



PREMIUM



HERSE MAX SET



HERSE MAX SET 23



HERSE MAX SET 26



HERSE MAX SET 30



HERSE MAX SET 31

ФИКСНА И ПРИЛАГОДЛИВА РАМКА НА ВРАТА

HERSE SET, HERSE MAX SET

ДИЈАГРАМ НА ФИКСИРАНА РАМКА НА ВРАТАТА ОД HERSE SET

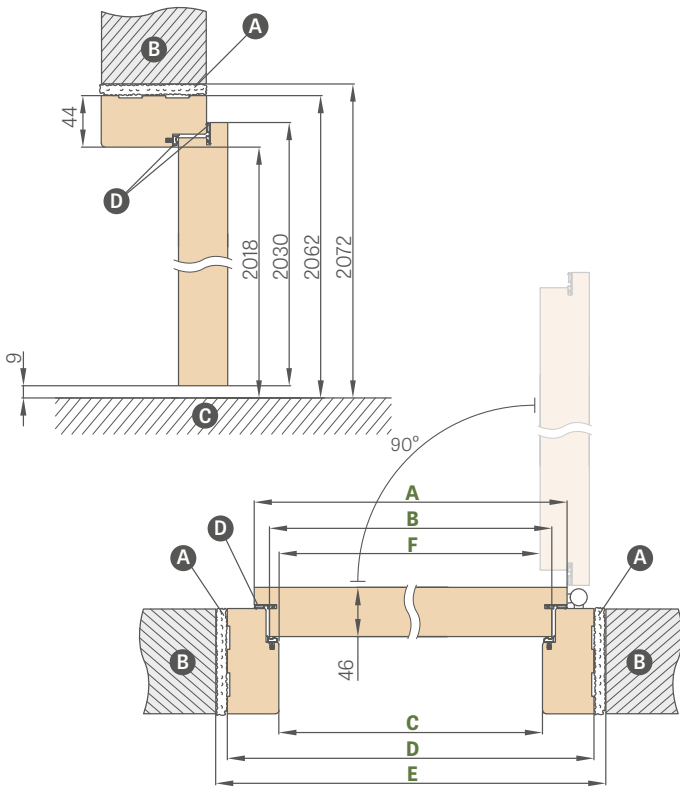

ДИЈАГРАМ НА ПРИЛАГОДЛИВАТА РАМКА НА ВРАТАТА ОД HERSE SET

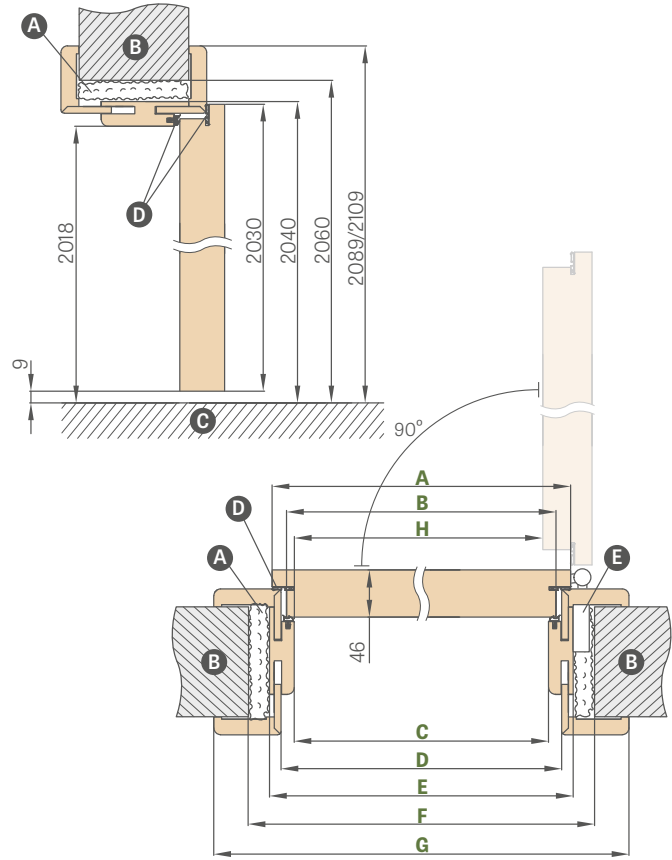

Ширина на вратата	A	B	C	D	E	F
„80N“	804	777	764	852	872	756
„80“	844	817	804	892	912	796
„90E“	948	921	908	996	1016	900
„100“	1044	1017	1004	1092	1112	996

„90E“ - ширина на инвестицијата

Ширина на вратата	A	B	C	D	E	F	G	H
„80“	844	817	804	826	848	888	946*/986**	796
„90E“	948	921	908	930	952	992	1050*/1090**	900
„100“	1044	1017	1004	1026	1048	1088	1146*/1186**	996

* лента од 6 см / ** лента од 8 см

- Ⓐ - монтажа пена Ⓑ - сид Ⓒ - под Ⓓ - приклучок за кука
- Ⓓ - дихтунг (само за $R_w = 30$ dB во рамката, за $R_w = 32$ dB и $R_w = 39$ dB во рамкатаи крилото)

ОПСЕГ НА ПРИЛАГОДУВАЊЕ НА ПРИЛАГОДЛИВАТА РАМКА НА ВРАТАТА

лента од 6 см / лента од 8 см

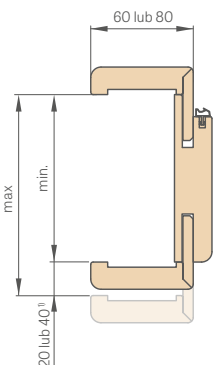

ПРИЛАГОДЛИВ ДРВЕН ПРАГ

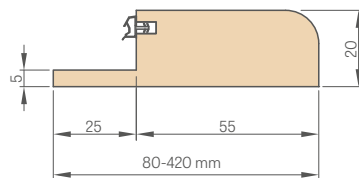

АГОЛ 6 см и 8 см со штипки

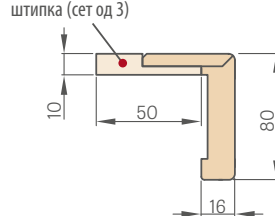

ФИКСИРАНА РАМКА НА ВРАТА

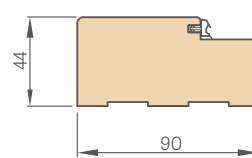

штипка (сет од 3)

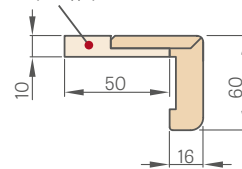

БЕНД МАСКИРАЊЕ

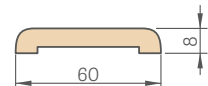

ЧЕТВРВРТНА РУНДА

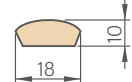

¹⁾ 40 мм за опсег од 280-320 мм

ЦЕНИ НА ФИКСНИ И ПРИЛАГОДЛИВИ РАМКИ ЗА ВРАТИ

Опсег на прилагодување мин.-макс. (мм)	HERSE SET, КОМПЛЕТ ЗА HERSE LUX и HERSE MAX SET лента за глава 6 и 8 см			
	GREKO сите GREKO декори	PREMIUM и ST CPL, сите PREMIUM и ST CPL декорации	CPL 0.2	ПРАГ ЗА ПРИЛАГОДЛИВИ РАМКИ ЗА ВРАТИ ОД ТВРДО ДРВО (просирен лак)
80-100				
100-120				
120-140				
140-160				
160-180				
180-200				
200-220				
220-240				
240-260				
260-280				
280-300				
300-340				
340-360				
360-380				
380-400				
400-420				

1 ставка

2 елементи

ФИКСНА РАМКА ЗА ВРАТА HERSE SET, КОМПЛЕТ HERSE LUX, HERSE MAX SET			
	GREKO сите GREKO декори	PREMIUM и ST CPL, сите декори PREMIUM и ST CPL	CPL 0.2
ФИКСИРАНА РАМКА НА ВРАТА			
БЕНД			
ЧЕТВРТИРНА РУНДА			-

ПРАГ ОД ТВРДО ДРВО, СТАБИЛЕН ПРОЗРАСЕН ЛАК, 55 мм



Праг од тврдо дрво
природен



Праг од тврдо дрво
обоена црно,
видлива дрвена структура
(за дополнителен надомест)



Праг од тврдо дрво
обоена кафеава,
видлива дрвена структура
(за дополнителен надомест)



Праг од тврдо дрво
обоен во графитна боја (RAL 7024),
без видлива дрвена структура
(со дополнителен надомест)

- AquaStop хибридна водоотпорна прилагодлива рамка на врата (достапна само во PL и CZ стандарди во ST CPL и PREMIUM декори и само за архитрав од 8 см поврзан под агол од 45 степени – дополнителна уплата
- Праг од тврдо дрво (фиксни и прилагодливи РАМКИ ЗА ВРАТИ) во бои: црна, кафеава, графитна (RAL 7024) – доплата од 20%
- РАМКИ ЗА ВРАТИ во CPL 0.2 се користат и во комбинација со крила за врати во CPL 0.7
- Поврзувањето на прилагодливата рамка на вратата под агол од 90 степени е можно само со рамка на врата со архитрав од 8 см. Дополнителен трошок за поврзување под агол од 90 степени.¹⁾
- Електричен удар – дополнителна наплата
- Зајакнување на затвораот на вратата за прилагодлива рамка на вратата – дополнително се наплаќа
- Аголен држач со три спојки (аголниот држач со спојки овозможува зголемување на опсегот на прилагодување за 20 мм со фиксна рамка на вратата) – дополнително се наплаќа (CPL 0.2, AquaStop ST CPL и PREMIUM – дополнително се наплаќа)
- Лента за глава и четврт круг¹⁾
- Достапни се странични и горни панели залепени на сидот (само со прилагодлива рамка на вратата и архитрав од 8 см) – дополнително се наплаќа.
- Скратување на врати со дрвени рамки до 8 см на секои 1 см или производ во CZ стандардот - дополнителен трошок
- Можно е рамката на вратата и прагот да се изработат од тврдо дрво до опсег од 500-520 мм - дополнителен надомест за секои 2 см, врз основа на опсег од 400-420 мм
- Промена на опсегот за +20 мм (достапно во опсег од 100-120 мм до 280-300 мм)¹⁾ – дополнителен трошок

¹⁾ не е достапно во рамката на вратата AquaStop

ЧЕЛИЧНИ РАМКИ ЗА ВРАТИ ЗА ВРАТИ

HERSE SET, HERSE MAX SET

HERSE SET ПРИЛАГОДЛИВА РАМКА ЗА ВРАТА ОД ЧЕЛИК (ВКЛУЧУВАЈКИ)

заварени и обоени во RAL 9003, 9010, 9016, 8003, 8017, 7016, 7022, 9005, 7047, 1001

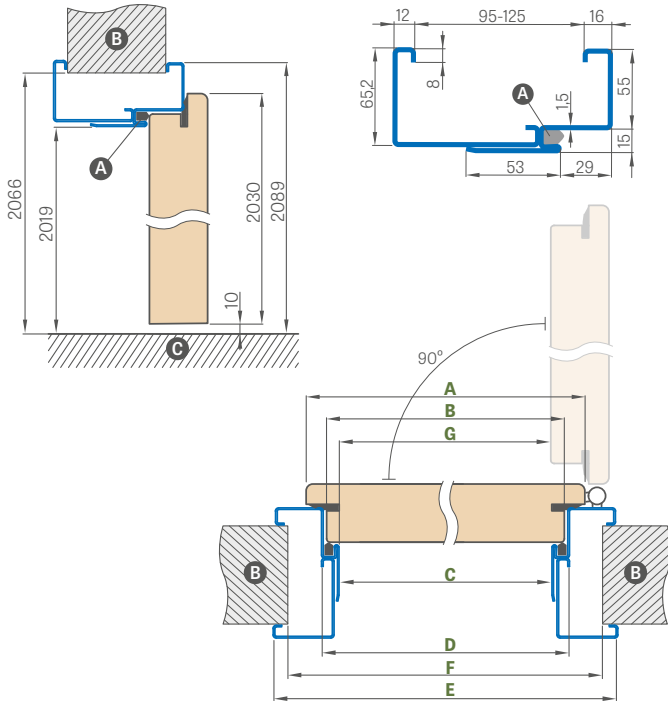

Ширина на вратата	A	B	C	D	E	F	G
„80N“	804	777	761	791	901	855	756
„80“	844	817	801	831	941	895	796
„90ES“	948	921	905	935	1045	999	900
„100“	1044	1017	1001	1031	1141	1095	996

„90ES“ – инвестициска ширина за рамката на челичната врата

Опсег на прилагодување мин.-макс. (мм)	„80N“, „80“, „90ES“	„100“ ¹⁾
95-125		
125-155		
155-185		
185-215		
215-245		
245-275		
275-305		

ГОЛЕМА АГОЛНА ЧЕЛИЧНА РАМКА ЗА ВРАТА HERSE SET

заварени и обоени во RAL 9003, 9010, 9016, 8003, 8017, 7016, 7022, 9005, 7047, 1001

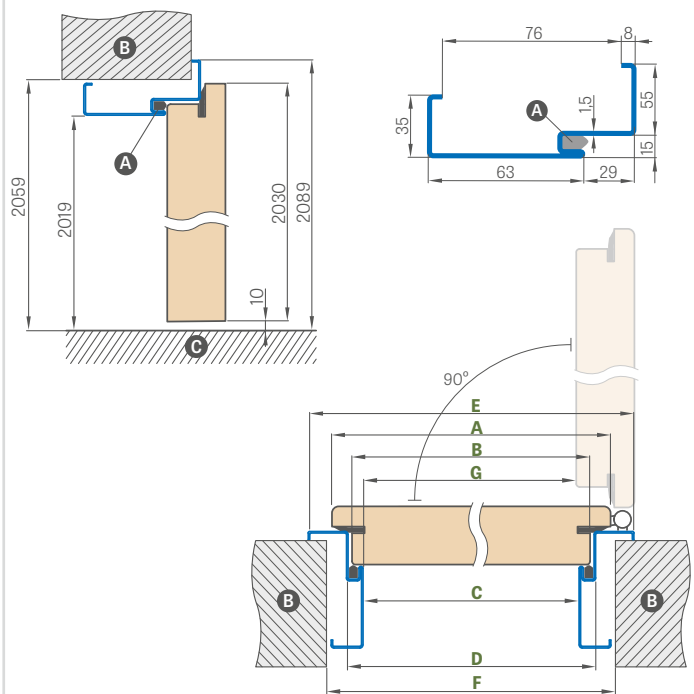

Ширина на вратата	A	B	C	D	E	F	G
„80N“	804	777	761	791	901	841	756
„80“	844	817	801	831	941	881	796
„90ES“	948	921	905	935	1045	985	900
„100“	1044	1017	1001	1031	1141	1081	996

МОНТИРАЊЕ НА АГОЛНАТА РАМКА

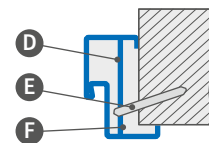

- A – печат
- B – сид
- C – под
- D – монтажна сидра
- E – завртка за проширување
- F – да се пополни

ДОПОЛНИТЕЛНИ ТРОШОЦИ

голема аголна рамка за врата „100“

електричен удар

засилување за затворачот на вратата

скратување на листот од вратата со челична рамка на 6 см на секои 1 см

праг од не'рѓосувачки челик

изработен од поцинкуван лим

+10%

нестандарден RAL (не вклучува ретки, интензивни, бисерни и метални бои)

+10%

РАЛ



RAL 9003¹⁾ RAL 9010 RAL 9016 RAL 8003 RAL 8017 RAL 7016 RAL 7022¹⁾ RAL 9005¹⁾ RAL 7047 RAL 1001

¹⁾ за дополнителна такса од +10%

РАМКА ЗА ВРАТА ОД ОБЕДИНЕТ ЧЕЛИК

HERSE SET, HERSE MAX SET

ДИЈАГРАМА НА РАМКА НА ВРАТА UNITED STEEL

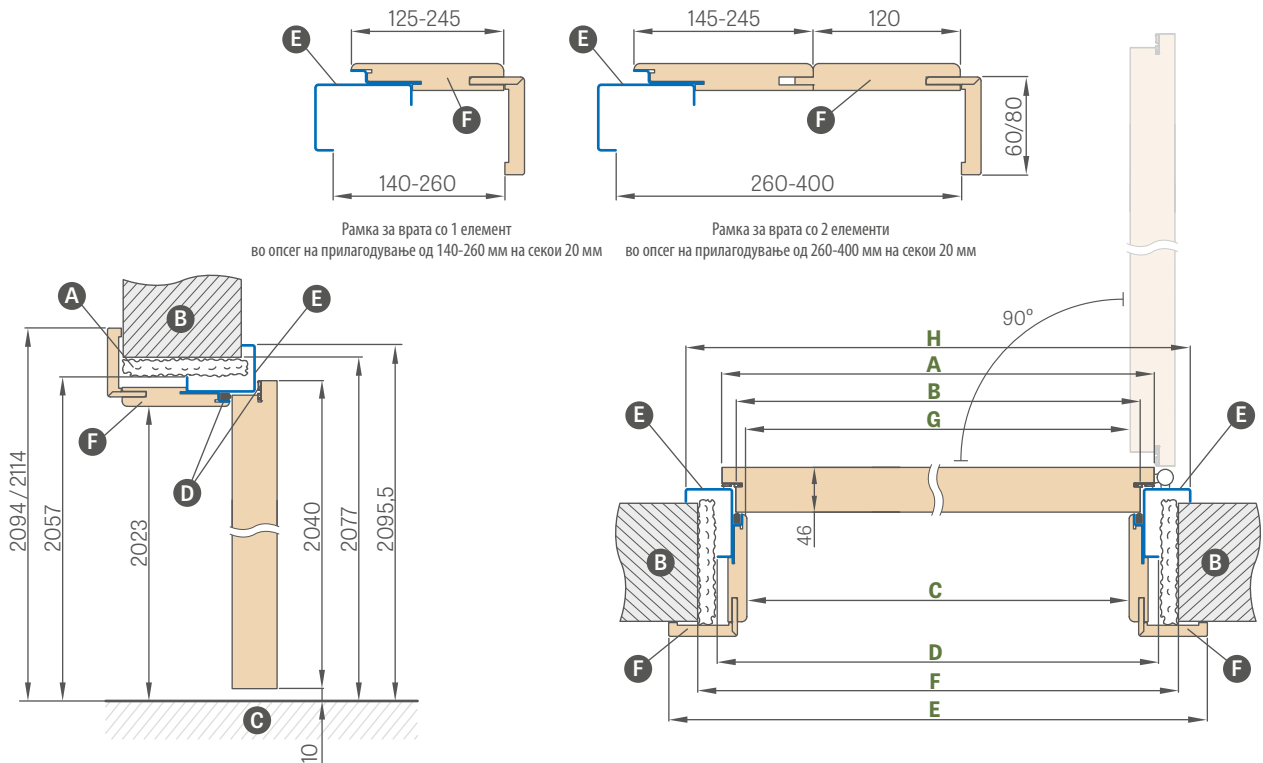

Рамка за врата со 1 елемент
во опсег на прилагодување од 140-260 мм на секои 20 мм

Рамка за врата со 2 елементи
во опсег на прилагодување од 260-400 мм на секои 20 мм

Ширина на вратата	A	B	C	D	E	F	G	H
„80U“	844	817	791,5	859	933,5 / 973,5	899	790	935
„90EU“	960	933	907,5	975	1049,5 / 1089,5	1015	906	1051
„100U“	1044	1017	991,5	1059	1133,5 / 1173,5	1099	990	1135

„90EU“ – ширина на инвестицијата на рамката на челичната врата UNITED

- A** – монтажна пена **B** – сид **C** – под **D** – гумена заптивка
- E** – челичен дел обоен во RAL боја **F** – фурниран MDF дел

Опсег на прилагодување мин.-макс. (мм)	Рамка за врата од Обединет челик (челичен дел обоен во RAL)		
	GREKO	ST CPL и PREMIUM	CPL 0.2
1 елемент	140-160		
	160-180		
	180-200		
	200-220		
	220-240		
	240-260		
2 елементи	260-280		
	280-300		
	300-320		
	320-340		
	340-360		
	360-380		
	380-400		

ДОПОЛНИТЕЛНИ ТРОШОЦИ

електричен удар

засилување за затвораот на вратата

скратување на крилото на вратата со челичната рамка UNITED на 6 см на секои 1 см

праг од не'рѓосувачки челик, висина 20 мм

изработен од поцинкуван лим

+10%

нестандарден RAL (не вклучува ретки, интензивни, бисерни и метални бои)

+10%

РАЛ



RAL 9003¹⁾ RAL 9010 RAL 9016 RAL 8003 RAL 8017 RAL 7016 RAL 7022¹⁾ RAL 9005¹⁾ RAL 7047 RAL 1001

¹⁾ за дополнителна такса од +10%

LEDA EI30, EI60

ВНАТРЕШНИ ВЛЕЗНИ ВРАТИ НАПРАВЕНИ СО HALSPAN ТЕХНОЛОГИЈА



ЛИСТО НА ВРАТА СО ПРИЛАГОДЛИВА ЧЕЛИЧНА РАМКА (ВКЛУЧУВАЈКИ)

Опсег на прилагодување мин.-макс. (мм)	LEDA EI30 крило на врата + прилагодлива челична рамка			LEDA EI60 крило на врата + прилагодлива челична рамка		
	„80“	„90ES“	„100“	„80“	„90ES“	„100“
95-125						
125-155						
155-185						
185-215						
215-245						
245-275						
275-305						

„90ES“ – инвестициска ширина за рамката на челичната врата

ЛИСТО НА ВРАТА СО ГОЛЕМА АГОЛНА ЧЕЛИЧНА РАМКА

LEDA EI30 крило на врата + голема аголна челична рамка			LEDA EI60 крило на врата + голема аголна челична рамка		
„80“	„90ES“	„100“	„80“	„90ES“	„100“

„90ES“ – инвестициска ширина за рамката на челичната врата

ЛИСТО ЗА ВРАТА СО ФИКСИРАНА ДРВЕНА РАМКА

LEDA EI30 крило за врата + фиксна дрвена рамка			LEDA EI60 крило за врата + фиксна дрвена рамка		
„80“	„90E“	„100“	„80“	„90E“	„100“

GREKO



PREMIUM

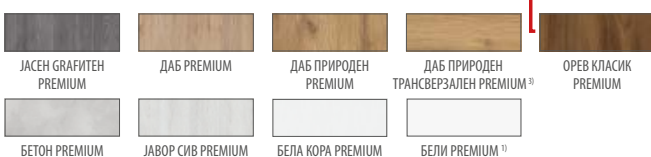

CPL



1) мазен бел фурнир што имитира обоена површина

2) специјален слој **AntiFinger** намалување на нечистотијата и отпечатоците од прсти

3) при склопувањето, рамката на вратата е изработена во декорација од ДАБ ПРИРОДЕН PREMIUM

4) додека траат залихите

ОПШТИ ИНФОРМАЦИИ

Противпожарна заштита, контрола на чад и акустични функции се обезбедуваат само со инсталација на комплетен сет, кој вклучува: противпожарна крила на вратата (фабрички опремена со заптивки, брава, шарки, заптивка), рамка на вратата, затворац на вратата, влошка и рачка што ги исполнуваат барањата на полскиот стандард.

Акустичната изолација на вратите од системот HALSPAN со заптивка според PN-B-02151-03:1999 е $R_w=32$ dB

Крилата на вратите ги продаваме само како сет со дрвена или челична рамка.

КОНСТРУКЦИЈА

- полнење со специјализирана HALSPAN плоча со дебелина од 44 мм за тип EI30 и 54 мм за EI60
- вкупна дебелина на листот 50 мм во EI30 и 60 мм во EI60
- рамка од меко дрво
- заптивка против оган и интумесцентен чад
- печат за капка
- транспарентно огноотпорно стакло, ширината на стаклото е константна (независна) од ширината на листот од вратата.

ЗАВРШНА ОБРАБОТКА

- Раб на крило од врата изработен во STANDARD технологија (во CPL ламинати 0.2 и 0.7) обложен само со ABS раб во бојата на крилото) или со стандарден црн раб со дополнителна цена
- Инкрустации (влошки) во четкан челик, црна боја, четкано злато и CLASSIC CPL OAK, широки 8 мм или 50 мм, во рамнина со крилото на вратата, од двете страни. Важи само за full LEDA. Видовите инкрустации се прикажани на страниците 100-107.
- Двостраната инкрустација е присутна само на целиот лист од вратата и на активниот лист од вратата кај двокрилните врати.
- раб покриен со раб во бојата на листот од вратата или по избор во мазна црна боја (во декорацијата ДАБ ПРИРОДЕН ТРАНСВЕРЗАЛЕН PREMIUM, црна рабница со попречна структура)
- странични и горни панели залепени на сидот (само кога се вградени со аголен држач од 8 см) – стр. 156

ФИТИНЗИ

- четири шарки $\varnothing 16$ за LEDA EI30, прилагодливи во три рамнини (дрвена рамка)
- четири шарки $\varnothing 20$ за LEDA EI60, прилагодливи во три рамнини (дрвена рамка)
- четири шарки со три елементи $\varnothing 15$ за LEDA EI30 и EI60 со 2D прилагодување (челична рамка)
- патентирана цилиндрична брава
- Затворац на врата достапен со дополнителна цена

РАМКИ ЗА ВРАТИ

- дрвена противпожарна фиксна рамка за врата
- противпожарен печат
- прилагодлива плоча за зафаќање
- челичен прилагодлив, голем аголен или фиксен заварен во RAL 9003, 9010, 9016, 8003, 8017, 7016, 7022, 7047, 1001
- Челична рамка за врата изработена од црн лим со дебелина од 1,5 мм, прашкасто премачкана во RAL бои, заварена во аглите, со стандарднозасилување за затворац на врата.

ДОПОЛНИТЕЛНИ ТРОШОЦИ

противпожарен затворац на пожаротпорна.
во бои: сребрена, црна, бела, кафеава

противпожарен пожаротпорна.
(само за рамки на врати без куќиште или куќиште со аголен држач со штипка)
во бои: сребрена, црна, бела, кафеава

решетка за вентилација за пожаротпорна заштита.

JOWISZ INOX рачка на вратата, долга плоча, влошка, стр. 147

вметнете 30/40 (EI30) или 30/50 (EI60) (сребрена)

противпожарен визир, сатенски хром боја

метални капаци на шарки (мат хром, црни)²⁾

шарка обоена во црно⁴⁾

противпожарна брава со горен рез

црна завршна обработка на рабовите на крилата

конструкција за EI30 од 100 до 460 и
инсталација за EI60 од 120 до 480 на секои 40 мм
инсталација на двокрилна врата

електричен удар против пожаротпорна³⁾ (стандарден) 12/24V (не важи за челична рамка)

нестандарден RAL во челична рамка (не вклучува интензивни, бисерни и метални бои)

изработка на челична рамка за врата од поцинкуван лим

EI30

доплата за застаклување тип 3

доплата за застаклување тип 4

дополнителен трошок за застаклување тип 5, 7

дополнителен трошок за застаклување тип 6, 8

EI60

доплата за застаклување тип 4

дополнителен трошок за застаклување тип 6, 8

LUX инкрустација; верзии по избор од стр. 100-107 (само од двете страни на целиот крило од вратата и на активниот крило од вратата кај двојните врати)

CPL 0.2 ламинат (за недовршени врати)

CPL 0.7 ламинат (за недовршени врати)

аголен држач со спојки¹⁾ (аголниот држач со спојки овозможува зголемување на опсегот на прилагодување за 20 мм)

дополнителна такса за крилото „110“

странични и горни панели залепени на сидот (само кога се вградени со аголен држач од 8 см)

¹⁾ вградениот аголен држач со штипка е вклучен во цената

²⁾ нема можност за користење на капаци на врати со челична рамка

³⁾ нема можност за користење на електричен отварац кај двокрилни врати

⁴⁾ достапно само за челична рамка

LEDA EI30, EI60

ЕДНОЛИСТО

ФИКСИРАНА РАМКА НА ДРВЕНА ВРАТА

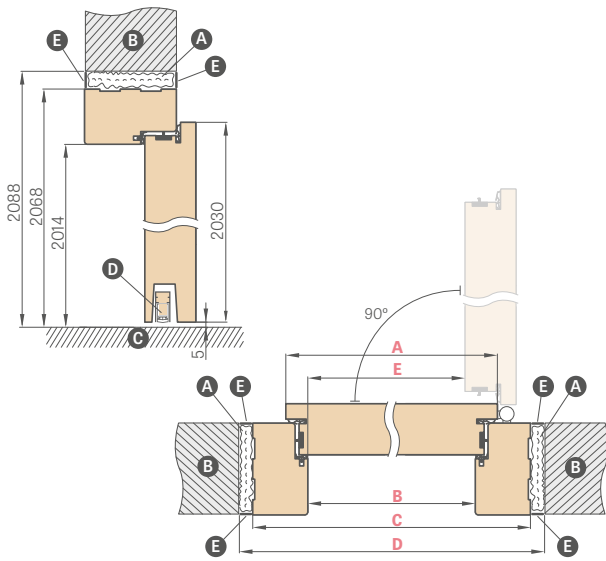

Ширина на вратата	A	B	C	D	E
„80“	860	817	925	955	805
„90E“	960	917	1025	1055	905
„100“	1060	1017	1125	1155	1005
„110“	1160	1117	1225	1255	1105

- A** – минерална волна
- B** – сид
- C** – под
- D** – печат за капка
- E** – малтер за гипсување

„90E“ – ширина на инвестицијата

ПРИЛАГОДЛИВА (ВКЛУЧУВАЈЌИ) ПРОТИВПОЖАРНО ОТПОРНА ЧЕЛИЧНА ПОЖАРОТПОРНА ЗА ВРАТА

заварени и обоени во RAL 9003, 9010, 9016, 8003, 8017, 7016, 7022, 9005, 7047, 1001

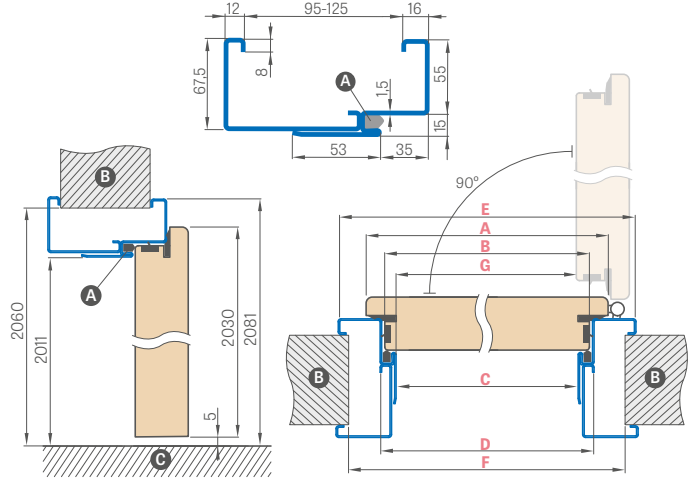

Ширина на вратата	A	B	C	D	E	F	G
„80“	860	834	813	843	953	910	802
„90ES“	960	934	913	943	1053	1010	902
„100“	1060	1034	1013	1043	1153	1110	1002
„110“	1160	1134	1113	1143	1253	1210	1102

„90ES“ – инвестициска ширина за рамката на челичната врата

ПРЕСЕК НА ПРОТИВПОЖАРНООТПОРНА РАМКА ЗА ВРАТА СОСИДНА КОНСТРУКЦИЈА И АГОЛЕН НОСАЧ СО ШТИПКА

ПРЕСЕК НА РАМКА НА ПРОТИВПОЖАРНА ВРАТА СО ОСНОВНА КОНСТРУКЦИЈА НА СИД

ГОЛЕМА АГОЛНА ЧЕЛИЧНА ПРОТИВПОЖАРНА ПОЖАРОТПОРНА ЗА ВРАТА

заварени и обоени во RAL 9003, 9010, 9016, 8003, 8017, 7016, 7022, 9005, 7047, 1001

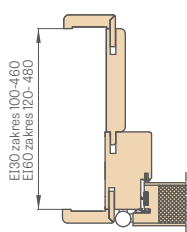
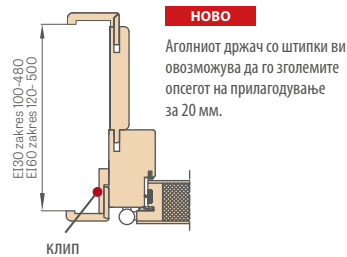

АГОЛ 6 см и 8 см СО ШТИПКИ

ПРЕСЕК НА ПРОТИВПОЖАРНО ОТПОРНА ФИКСНА ПОЖАРОТПОРНА

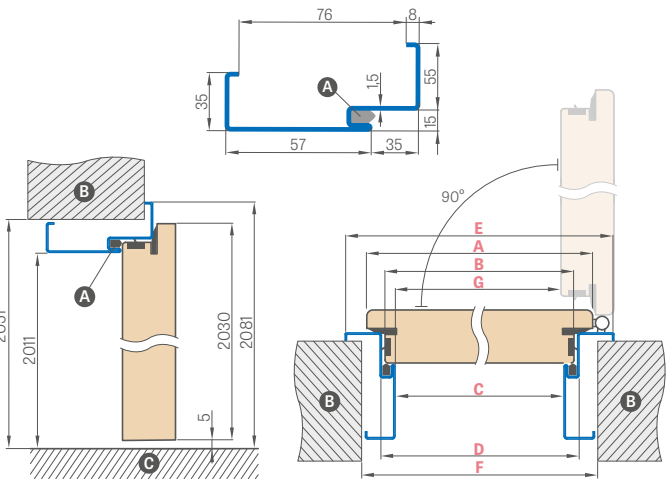

Ширина на вратата	A	B	C	D	E	F	G
„80“	860	834	813	843	953	890	802
„90ES“	960	934	913	943	1053	990	902
„100“	1060	1034	1013	1043	1153	1090	1002
„110“	1160	1134	1113	1143	1253	1190	1102

ЗАТВОРАЧ НА ВРАТА ЖЕЛЕЗНИЦА¹⁾

ЗАТВОРАЧ НА ВРАТА РАМО



¹⁾ затвораот на шинската врата треба да се користи само со фиксна рамка на вратата или за инсталација со аголен држач со штипка.

РАЛ



RAL 9003²⁾ RAL 9010 RAL 9016 RAL 8003 RAL 8017 RAL 7016 RAL 7022²⁾ RAL 9005²⁾ RAL 7047 RAL 1001

²⁾ за дополнителна такса од +10%

LEDA EI30, EI60

ДВОЛИСТО



LEDA 3 "90E" + пасивен лист "60"

LEDA 6 "90E" + пасивно крило „80“

LEDA 4 "90E" + продолжеток "40"

LEDA EI30 и EI 60 ДВОЛИСТА

- Двојни врати се изработуваат врз основа на моделите LEDA EI30 и EI60 со соодветни карактеристики: боја, завршна обработка (стандард);
- Пасивниот лист е достапен во следниве верзии:
 - полни во ширини „60“, „70“, „80“
 - глазирани во типови 5, 6, 7, 8 за EI30 и глазирани во типови 6 и 8 за EI 60
- Продолжувањето е достапно во ширини од „30“, „40“ и „50“ и високоја варијанта е достапно како целосен, мазен крило на вратата;
- Пасивниот лист на вратата и продолжетокот се опремени со резе и копчиња за вратата, но немаат ленти за затворање.

ДОСТАПНИ ШИРИНИ НА КРИЛЈАТА ОД ВИДОТ НА ПРОТИВПОЖАРНАТА ВРАТА

LEDA	LEDA застаклување тип 3	LEDA застаклување тип 4	LEDA застаклување тип 5
EI30 EI60 80 90E 100	EI30 90E 100	EI30 EI60 90E 100	EI30 80 90E 100
LEDA застаклување тип 6	LEDA застаклување тип 7	LEDA застаклување тип 8	
EI30 EI60 80 90E 100	EI30 80 90E 100	EI30 EI60 80 90E 100	

ДОСТАПНИ ШИРИНИ НА КРИЛЈАТА ОД ВИДОТ НА ПОЖАРОТПОРНА ВРАТА

LEDA	LEDA застаклување тип 5	LEDA застаклување тип 6
EI30 EI60 60 70 80	EI30 70 80	EI30 EI60 70 80
LEDA застаклување тип 7	LEDA застаклување тип 8	
EI30 70 80	EI30 EI60 70 80	

ЦЕНА НА ДВОЈНИ ВРАТИ

Збирот се состои од:

- активен дел = цена на еднокрилни цврсти врати плус сите дополнителни дополнителни трошоци како за еднокрилни врати
- пасивен дел = цена за целосната верзија (вклучувајќи го и проширувањето) плус сите дополнителни дополнителни трошоци како за еднокрилни врати

ДОСТАПНИ ШИРИНИ НА КРИЛЈАТА

активно крило 80 90E 100 + пасивно крило 60 70 80
 активно крило 80 90E 100 + целосно мазно продолжување 30 40 50

	ДВОЈНИ ПРОТИВПОЖАРНИ ВРАТИ СО ДРВЕНА РАМКА							
	„110“	„120“	„130“	„140“	„150“	„160“	„170“	„180“
A Активна ширина на крилото	860	860 960	860 960 1060	860 960 1060	860 960 1060	860 960 1060	960 1060	1060
B Ширина на пасивната кутија или екстензија	347	447 347	547 447 347	647 547 447	747 647 547	847 747 647	847 747	847
C Чиста ширина на рамката на вратата	1170	1270	1370	1470	1570	1670	1770	1870
F Надворешна ширина на рамката на вратата	1278	1378	1478	1578	1678	1778	1878	1978
E Ширина на отворот во ѕидот	1310	1410	1510	1610	1710	1810	1910	2010

ПРИЛАГОДЛИВА (ВКЛУЧУВАЈЌИ) ПРОТИВПОЖАРНО ОТПОРНА ЧЕЛИЧНА ПОЖАРОТПОРНА ЗА ВРАТА

заварени и обоени во RAL 9003, 9010, 9016, 8003, 8017, 7016, 7022, 7047, 1001

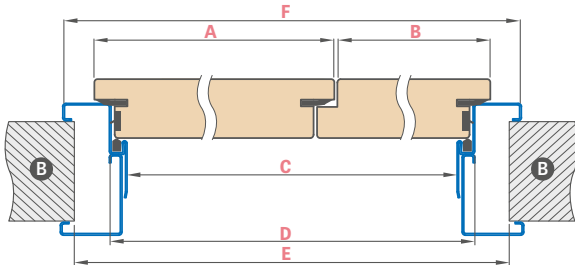

Ширина на вратата	A	B	C	D	E	F
„110“	860	347	1166	1196	1270	1306
„120“	860 960	447 347	1266	1296	1370	1406
„130“	860 960 1060	547 447 347	1366	1396	1470	1506
„140“	860 960 1060	647 547 447	1466	1496	1570	1606
„150“	860 960 1060	747 647 547	1566	1596	1670	1706
„160“	860 960 1060	847 747 647	1666	1696	1770	1806
„170“	960 1060	847 747	1766	1796	1870	1906
„180“	1060	847	1866	1896	1970	2006

ГОЛЕМА АГОЛНА ЧЕЛИЧНА ПРОТИВПОЖАРНА ПОЖАРОТПОРНА ЗА ВРАТА

заварени и обоени во RAL 9003, 9010, 9016, 8003, 8017, 7016, 7022, 7047, 1001

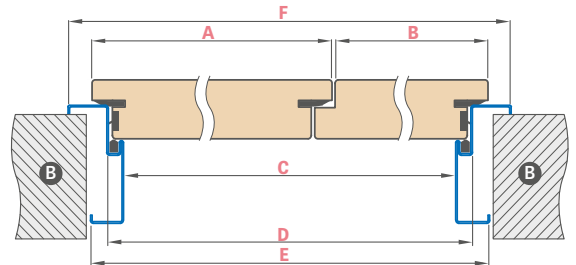

Ширина на вратата	A	B	C	D	E	F
„110“	860	347	1166	1196	1236	1306
„120“	860 960	447 347	1266	1296	1336	1406
„130“	860 960 1060	547 447 347	1366	1396	1436	1506
„140“	860 960 1060	647 547 447	1466	1496	1536	1606
„150“	860 960 1060	747 647 547	1566	1596	1636	1706
„160“	860 960 1060	847 747 647	1666	1696	1736	1806
„170“	960 1060	847 747	1766	1796	1836	1906
„180“	1060	847	1866	1896	1936	2006



ФИТИНЗИ

РАЧКИ ЗА ДАСКИ И РАМКИ НА ВРАТИТЕ

НОВО

рачки на вратите **NOVA CLICK**, **TOPAZ CLICK**

не'рѓосувачки челик, мат црна



NOVA CLICK
не'рѓосувачки челик



NOVA CLICK
мат црна



TOPAZ CLICK
не'рѓосувачки челик

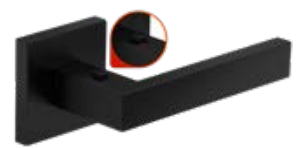

TOPAZ CLICK
мат црна

Рачките **NOVA CLICK** и **TOPAZ CLICK** се достапни во **ЛЕВА** и **ДЕСНА** верзија, детали на страница 149

НОВО

рачка **CORONA TIME SLIM R**

мат месинг, сиво-метал, мат црна



CORONA
PREMIUM DOOR HANDLES



CORONA TIME SLIM R
мат месинг



CORONA TIME SLIM R
пиштол



CORONA TIME SLIM R
мат црна



РАЧКА НА КЛАСА
PREMIUM

НОВО

рачка **CORONA IMPERA RT**

сјаен хром, четкан мат хром, сјаен бакар, четкан мат никел, мат црна, мат бела



CORONA
PREMIUM DOOR HANDLES



CORONA IMPERA RT
сјаен хром



CORONA IMPERA RT
четкан хром мат



CORONA IMPERA RT
сјаен бакар



CORONA IMPERA RT
четкан никел мат



CORONA IMPERA RT
мат црна



CORONA IMPERA RT
бела мат

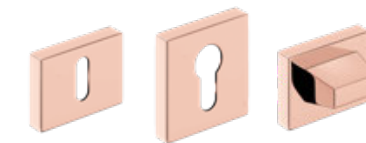

РАЧКА НА КЛАСА
PREMIUM

РАЧКИ ЗА ДАСКИ И РАМКИ НА ВРАТИТЕ



НОВО

рачка **CORONA ARROW R**

сјаен хром, четкан мат хром, мат бела, мат црна



CORONA ARROW R
сјаен хром



CORONA ARROW R
четкан хром мат



CORONA ARROW R
мат црна



CORONA ARROW R
бела мат

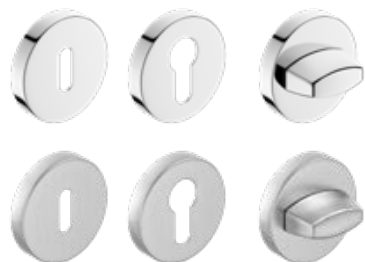

НОВО

рачка **CORONA ARROW Q**

сјаен хром, четкан мат хром, мат бела, мат црна



CORONA ARROW Q
сјаен хром



CORONA ARROW Q
четкан хром мат



CORONA ARROW Q
мат црна



CORONA ARROW Q
бела мат

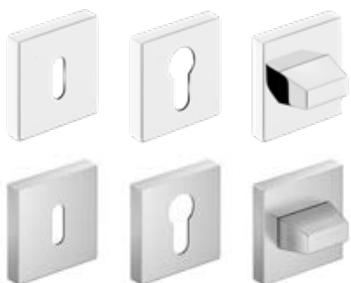

НОВО

рачка **CORONA MOON R SLIM**

сјаен хром, мат црна, сјаен месинг, мат месинг



CORONA MOON R SLIM
сјаен хром



CORONA MOON R SLIM
мат црна



CORONA MOON R SLIM
сјаен месинг



CORONA MOON R SLIM
мат месинг





РАЧКИ ЗА ДАСКИ И РАМКИ НА ВРАТИТЕ

НОВО

QUANTA FIT, DIVA FIT, ZOJA FIT, TORA FIT (рачки на вратите (престижна плоча со дебелина од 6 мм)

Metal-Bud

PRODUCENT KLAMEK

сјаен хром, четкан никел, четкан месинг, мат црна боја



TORA FIT
мат црна



DIVA FIT
четкан никел



DIVA FIT
четкан месинг



DIVA FIT
мат црна



ZOJA FIT
четкан никел



ZOJA FIT
четкан месинг



ZOJA FIT
мат црна



QUANTA FIT
сјаен хром



QUANTA FIT
четкан никел

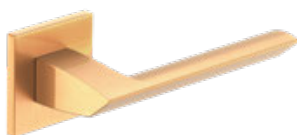

QUANTA FIT
четкан месинг



QUANTA FIT
мат црна

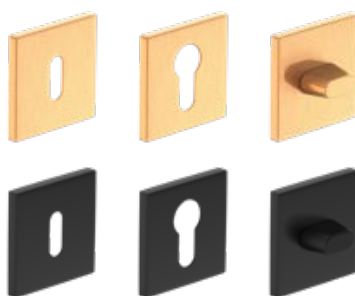

Рачка **BELLA SLIM SQUARE** (престижна плоча со дебелина од 6 мм)

сјаен хром, четкан мат хром, сјаен месинг, сатенски месинг, мат црна

Metal-Bud

PRODUCENT KLAMEK



BELLA SLIM квадрат
сјаен хром



BELLA SLIM квадрат
четкан хром мат



BELLA SLIM квадрат
сјаен месинг



BELLA SLIM квадрат
сатенски месинг



BELLA SLIM квадрат
мат црна

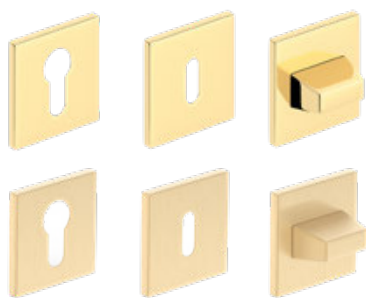
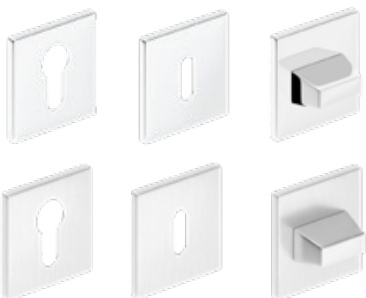

РАЧКА НА КЛАСА
PREMIUM

РАЧКИ ЗА ДАСКИ И РАМКИ НА ВРАТИТЕ

Рачка **CUBE SLIM** (престижна плоча со дебелина од 6 мм)

Metal-Bud

PRODUCENT KLAMEK

сјаен хром, четкан мат хром, сјаен месинг, сатенски месинг, мат црна



CUBE SLIM

сјаен хром

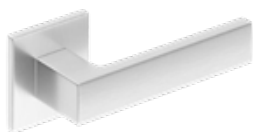

CUBE SLIM

четкан хром мат

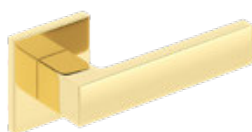

CUBE SLIM

сјаен месинг



CUBE SLIM

сатенски месинг



CUBE SLIM

мат црна

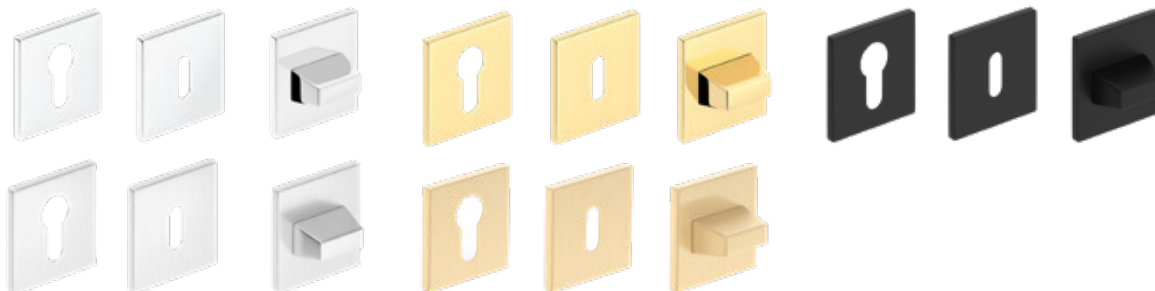

РАЧКА НА КЛАСА
PREMIUM

рачка **CUBE**

Metal-Bud

PRODUCENT KLAMEK

сјаен хром, четкан мат хром, четкан мат никел, мат црна

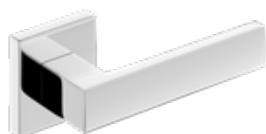

CUBE

сјаен хром

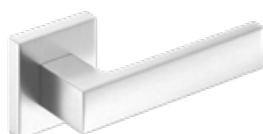

CUBE

четкан хром мат



CUBE

четкан никел мат



CUBE

мат црна

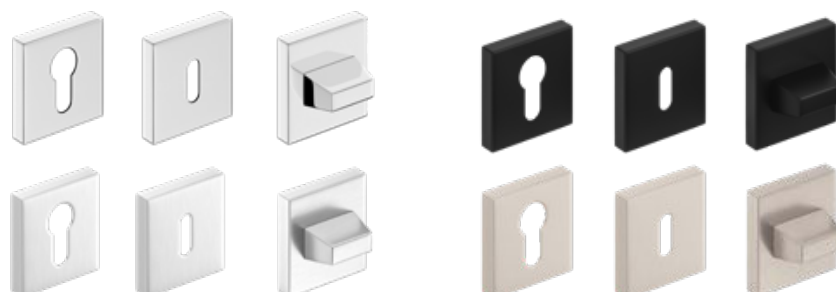

РАЧКА НА КЛАСА
PREMIUM

рачка **CUBE PREMIUM**

Metal-Bud

PRODUCENT KLAMEK

сјаен хром, четкан мат хром, четкан мат никел, мат црна



CUBE PREMIUM

сјаен хром



CUBE PREMIUM

четкан хром мат



CUBE PREMIUM

четкан никел мат



CUBE PREMIUM

мат црна

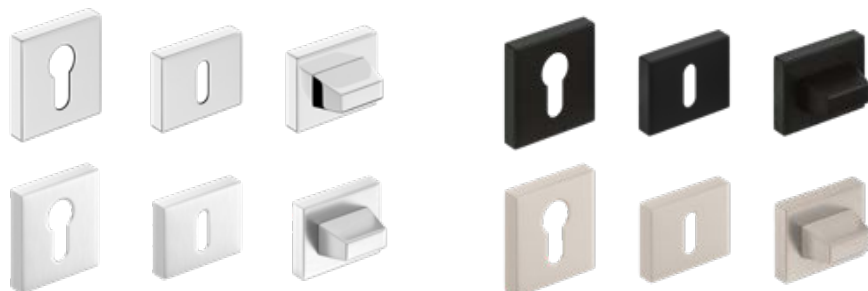

РАЧКА НА КЛАСА
PREMIUM



РАЧКИ ЗА ДАСКИ И РАМКИ НА ВРАТИТЕ

НОВО

OLIWIA R, LAURA R рачки на вратите, класична плоча

Metal-Bud

PRODUCENT KLAMEK

сјаен хром, мат црна, сјаен месинг



OLIWIA R
сјаен хром



OLIWIA R
мат црна



OLIWIA R
сјаен месинг



LAURA R
сјаен хром



LAURA R
мат црна



LAURA R
сјаен месинг



НОВО

рачка JULIA R

Metal-Bud

PRODUCENT KLAMEK

сјаен хром, мат црна, сјаен месинг



JULIA R
сјаен хром



JULIA R
мат црна



JULIA R
сјаен месинг



НОВО

рачки на вратите NOVA и JOWISZ

Metal-Bud

PRODUCENT KLAMEK

PVD мат месинг, мат црна боја



NOVA
PVD мат месинг

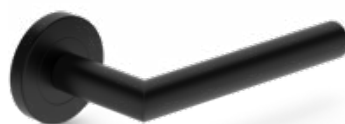

NOVA
мат црна



JOWISZ
мат црна

НОВО



РАЧКИ ЗА ДАСКИ И РАМКИ НА ВРАТИТЕ

НОВО

рачка RUMBA K FIT

Metal-Bud

PRODUCENT KLAMEK

мат месинг



RUMBA K FIT

МАТ МЕСИНГ

НОВО

рачка LUNA SLIM PREMIUM СКВЕР

Metal-Bud

PRODUCENT KLAMEK

сјаен хром, четкан мат хром, сјаен месинг, мат црна



LUNA SLIM квадрат
сјаен хром



LUNA SLIM квадрат
четкан хром мат



LUNA SLIM квадрат
сјаен месинг



LUNA SLIM квадрат
мат црна



РАЧКА НА КЛАСА
PREMIUM

НОВО

Рачки на вратите BELLA SLIM ROUND, LUNA SLIM PREMIUM ROUND (престижна плоча со дебелина од 6 мм)

Metal-Bud

PRODUCENT KLAMEK

сјаен хром, четкан мат хром, сјаен месинг, сатенски месинг, мат црна



BELLA SLIM круг
сјаен хром



BELLA SLIM круг
четкан хром мат



BELLA SLIM круг
сјаен месинг



BELLA SLIM круг
сатенски месинг



BELLA SLIM круг
мат црна



LUNA SLIM тркалезна
сјаен хром



LUNA SLIM круг
четкан хром мат



LUNA SLIM круг
сјаен месинг



LUNA SLIM круг
мат црна

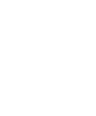
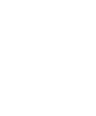

РАЧКА НА КЛАСА
PREMIUM



РАЧКИ ЗА ДАСКИ И РАМКИ НА ВРАТИТЕ

рачки на вратите **DECO** структурни, **IBIZA**, **LINEA**, **TREND**
сјаен хром, сатенски никел, графит/хром, мат бела, мат црна

Metal-Bud

PRODUCENT KLAMEK



DECO
Декор од СРЕДЕН ДАБ GREKO



DECO
ЦРН декор



DECO
БЕЛ GREKO декор



DECO
СОНОМА GREKO декор



DECO
Декорација со ОРЕВ GREKO



DECO
Декорација од ДАБ GREKO



IBIZA
сјаен хром



IBIZA
графит / хром



IBIZA
сатенски никел



IBIZA
бела мат



IBIZA
мат црна



LINEA
сјаен хром



LINEA
графит / хром



LINEA
сатенски никел



TREND
сатенски никел



TREND
графит / хром



TREND
сјаен хром

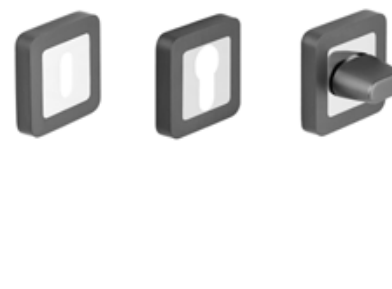
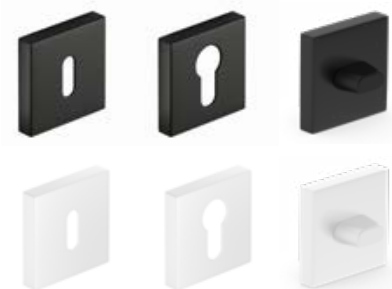

РАЧКИ ЗА ДАСКИ И РАМКИ НА ВРАТИТЕ

НОВО

рачки на вратите **QUBIK, BARCELONA, RUMBA K**

Metal-Bud

PRODUCENT KLAMEK

кадифено никел, сјаен хром, мат бела, мат црна, сјаен месинг, четкан никел



QUBIK
никел кадифе



QUBIK
сјаен хром

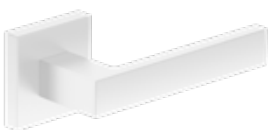

QUBIK
бела мат



QUBIK
мат црна

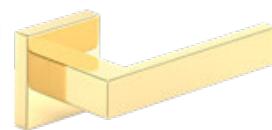

QUBIK
сјаен месинг



BARCELONA
никел кадифе



BARCELONA
сјаен хром



BARCELONA
мат црна



BARCELONA
четкан никел

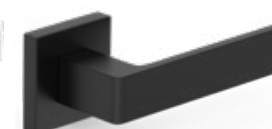

RUMBA K
мат црна

НОВО



НОВО

рачка **SCALA RT SLIM**

Metal-Bud

PRODUCENT KLAMEK

сатенски никел, сатенски месинг, мат црна



SCALA RT SLIM
сатенски никел



SCALA RT SLIM
сатенски месинг



SCALA RT SLIM
мат црна



НОВО

рачка **ELEGANZA K FIT**

Metal-Bud

PRODUCENT KLAMEK

мат црна



ELEGANZA K FIT
мат црна, златна влошка



ELEGANZA K FIT
мат црна, бакарна влошка





РАЧКИ ЗА ДАСКИ И РАМКИ НА ВРАТИТЕ

НОВО

рачка MONDO

сатенски никел

Metal-Bud

PRODUCENT KLAMEK

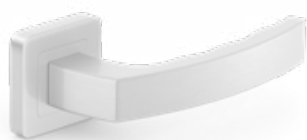

MONDO
сатенски никел



рачка ERKADO

мат црна

Metal-Bud

PRODUCENT KLAMEK



ТОПАЗ
мат црна



рачки на вратите ERKADO

не'рѓосувачки челик

Metal-Bud

PRODUCENT KLAMEK



SAPPHIRE не'рѓосувачки челик



SUPRA тркалезен не'рѓосувачки челик

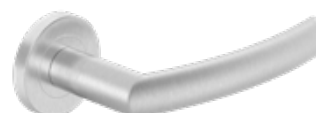

PROXIMA тркалезен не'рѓосувачки челик

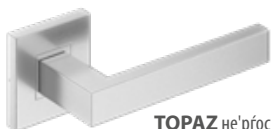

ТОПАЗ не'рѓосувачки челик



METRO не'рѓосувачки челик



PROXIMA квадрат од не'рѓосувачки челик



NOVA тркалезен не'рѓосувачки челик



ONYX не'рѓосувачки челик



NOVA квадрат од не'рѓосувачки челик



JOWISZ не'рѓосувачки челик



ROMA не'рѓосувачки челик



плоча за влошка



клучна плоча од не'рѓосувачки челик



плоча за тоалет од не'рѓосувачки челик



плоча за влошка



клучна плоча од не'рѓосувачки челик



плоча за тоалет од не'рѓосувачки челик

РАЧКИ ЗА ДАСКИ И РАМКИ НА ВРАТИТЕ

НОВО

рачки на вратите **CAMILA**

сатенски хром, мат црна

Metal-Bud

PRODUCENT KLAMEK



НОВО



НОВО



CAMILA
сатенски хром

CAMILA
мат црна

РАЧКИ НА ВРАТИТЕ ЗА ВРАТИ ОД ДАСКА И РАМКА НА ДОЛГА ПЛОЧА

Рачките со долга плоча не се користат за врати без решетки (растојанието е на страница 153)

НОВО

рачки на вратите **BLANKA, CAMILA, JULIA, долг знак луна**

сатенски хром, сјаен месинг

Metal-Bud

PRODUCENT KLAMEK



BLANKA сатенски хром



НОВО

CAMILA сатенски хром



JULIA сјаен месинг



LUNA сјаен месинг

Рачки **JOWISZ INOX**, долга плоча (дебелина на плочата 10 мм), растојание 72 мм

РАЧКАТА Е ОДОБРЕНА ЗА УПОТРЕБА ВО ПРОТИВПОЖАРНИ ВРАТИ И ВЛЕЗНИ ВРАТИ LEDA EI30 И EI 60

инвестициски не'рѓосувачки челик или црн

Metal-Bud

PRODUCENT KLAMEK



JOWISZ ИНОКС
клучна плоча
не'рѓосувачки челик
црно



JOWISZ ИНОКС
плоча за тоалет
не'рѓосувачки челик
црно



JOWISZ ИНОКС
плоча за влошка
не'рѓосувачки челик
црно



JOWISZ ИНОКС
знак, катанец за штедење
не'рѓосувачки челик
црно

Рачки од **ТОPAZ ИНОКС**, долга плоча (дебелина на плочата 10 мм), растојание 72 мм

не'рѓосувачки челик

Metal-Bud

PRODUCENT KLAMEK



ТОPAZ ИНОКС
клучна плоча



ТОPAZ ИНОКС
плоча за тоалет



ТОPAZ ИНОКС
плоча за влошка



ТОPAZ ИНОКС
знак, катанец за штедење

РАЧКИ НА ВРАТИТЕ ЗА ВРАТИ ОД ДАСКА И РАМКА НА ДОЛГА ПЛОЧА
 Рачките со долга плоча не се користат за врати без решетки (растојанието е на страница 153)

Рачки **ASTRA, SYDNEY** и **QUBIK**, долга плоча, растојание 72 мм

Metal-Bud

PRODUCENT KLAMEK

никел, патина, мат црна



ASTRA
 никел, патина
 клучна плоча



SYDNEY
 никел, патина
 клучна плоча



QUBIK долг знак
 мат црна
 клучна плоча



ASTRA и SYDNEY

никел, патина
 плоча за тоалет



ASTRA

никел, патина
 плоча за влошка



ASTRA

никел, патина
 знак, катанец за штедење



QUBIK

мат црна
 плоча за влошка, клуч



QUBIK

мат црна
 плоча за тоалет

РАЧКИ НА ВРАТА HERSE SET, HERSE LUX SET, HERSE MAX SET

Рачки на вратите **ERKADO BONN** и **ESSEN**¹⁾ (дебелина на плочата ESSEN – 10 мм, BONN – 8 мм), растојание 72 мм

Metal-Bud

PRODUCENT KLAMEK

Рачка **ERKADO SMART**, растојание од 72 мм и 92 мм



нерѓосувачки челик
 плус



патина



мат црна



BONN

розета, извлекувач на рачка (фиксиран)



сатенски никел



патина



мат црна

ESSEN¹⁾



рачка **ERKADO SMART**

HOBO



HOBO

рачки на вратите **CERTUS, CERTUS RC2** и **RC3**
 растојание 72 мм за врати HERSE или 92 мм за врати FORTECA
 дебелина на плочата: CERTUS – 9 мм/9 мм, RC2 – 12 мм/9 мм, RC3 – 15 мм/9 мм

Metal-Bud

PRODUCENT KLAMEK



горна табла **CERTUS**
 не'рѓосувачки челик, ЦРНО STR



горна табла **CERTUS RC2**
 не'рѓосувачки челик, ЦРНО STR



горна табла **CERTUS RC3**
 не'рѓосувачки челик, ЦРНО STR



CERTUS
 не'рѓосувачки челик, ЦРНО STR



CERTUS RC2
 не'рѓосувачки челик, ЦРНО STR



CERTUS RC3
 не'рѓосувачки челик, ЦРНО STR

¹⁾ Рачките и розетите на ESSEN не можат да се користат со лентеста брава.

ТЕХНИЧКИ ИНФОРМАЦИИ

НАСОКИ ЗА ОТВОРАЊЕ НА ВРАТАТА



Дали знаете како да ги разликувате вратите што се отвораат надесно од левата страна? Ова е клучна одлука за удобноста и функционалноста на вашиот дом. Еве неколку совети:

- Кога сте свртени кон врата, позиционирајте се така што вратата ќе се отвори кон вас. Ако шарките се од левата страна, тоа е лева врата; ако се од десната страна, тоа е десна врата.
- Планирање на просторот: избегнувајте судири со мебел и други врати.
- Функционалност: Вратите од бањата секогаш се отвораат на надвор.

ВРАТИ СО ВРАТИ, НЕВРАТИ, РЕВЕРЗИВНИ ВРАТИ

НАСОКА НА ОТВОРАЊЕ



ВМЕТНУВАЊА



влошка: сатенска никел боја



влошка со копче, сатенска никел боја

Влошки за систем со еден клуч 30/45 + 30G/45
врати што се отвораат на надвор - сребрени, црни
Влошки за систем со еден клуч 30/45 + 30/45G
врати што се отвораат навнатре - сребрени, црни

ВМЕТНИ	ВМЕТНЕТЕ СО КОПЧЕ
големина	големина
26/36	G30/40
30/30	G40/30
30/40	G30/50
30/45	G50/30
30/50	30/45G
20/40	30G/45

РАЧКА ЗА NOVA CLICK и TOPAZ CLICK

ВЕРЗИЈА ЛЕВО
L



ВЕРЗИЈА ЗАКОНИ
P

Рачките NOVA CLICK и TOPAZ CLICK во LEFT верзијата се користат за:

- десната врата се отвора на надвор
- левата врата се отвора навнатре

Рачките на NOVA CLICK и TOPAZ CLICK во RIGHT верзијата се користат за:

- десната врата се отвора навнатре
- левата врата се отвора на надвор

ПОВРЗУВАЊЕ НА РАМКАТА НА ВРАТАТА

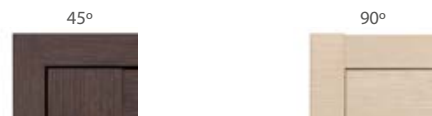

КАКО ДА СЕ ПРЕСМЕТА ЦЕНАТА НА ВРАТИТЕ



ДВОЈНИ ВРАТИ



КАКО ДА ИЗБЕРЕТЕ ВЛОГА

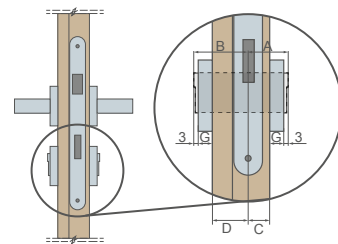

Пример за пресметка на големината на влошката за панелни и рамни врати (40 мм) со дебелина на плочата од G = 7 мм
 $A/B = (C+G+3) / (D+G+3)$
 $A/B = (15+7+3) / (25+7+3)$
 $A/B = 25/35$

Тип на врата	Дебелина на крилото	Сооднос на поставување на бравата на вратата (C/D)	Препорачана големина на влошка (A/B) ¹⁾
панел, рамка (со вдлабнатини)	40 мм	15/25	26/36
панел, рамка (без вдлабнатини)	40 мм	20/20	30/30
реверзибилен	40 мм	15/25	26/36
HERSE	46 мм	15/31	30/45
LEDA EI 30	50 мм	19/31	30/40
LEDA EI 60	60 мм	19/41	30/50
FORTECA RC2 и RC3	46 мм	20/26	30/40, 35/40 ²⁾
LOFT	39 мм (касета)	9/30	20/40

¹⁾ препорачана големина на влошка за знак со дебелина од 7 мм и растојание од 2 мм до 4 мм
²⁾ при отворање навнатре



ВИДОВИ НА ЗАВРШНИ ОБРАБОТКИ НА ВРАТА

GREKO

GREKO фурнирот е исто така претходно импрегнирана фолија, што значи дека се печати, а потоа се заштитува со лак со посакуваните својства. Употребата на рафинирани завршни слоеви ја зголемува отпорноста и флексибилноста на површината. Содржината на силикон во лакот дава на фолијата зголемена издржливост.

GREKO фурнирот е произведен со употреба на јапонска подлога со висока густина, нерезинизирана. Ова го прави филмот еколошки, безбеден за здравјето на луѓето и животната средина за време на производството, употребата и отстранувањето. Не содржи формалдехид и други штетни супстанции.

Она што ја издвојува фолијата GREKO од другите е нејзиниот уникатен дизајн. Се одликува со висококвалитетна површина со ефект на природно дрво (3D ефект). Декорите измамнички потсетуваат на дрво.

ST CPL, CPL 0.2 и CPL 0.7

CPL фурнирот се состои од декоративен слој импрегниран со смола и заден слој кој обезбедува флексибилност. По процесот на ламинација, горниот (смолен) слој се стврднува, со што се постигнува висока отпорност на гребенење и абеење. Се карактеризира со висока отпорност на удар, абеење, гребнатини, високи температури и UV зрачење.

Употребата на овој тип материјал овозможува вратата да се користи во таканаречени „тешки“ простории [изложени на повисоки температури, влажност или натпросечна употреба]. Дебелината на ламинатот е приближно: ST CPL - 0,15 мм, CPL 0,2 - 0,2 мм и CPL 0,7-0,7mm. Поради својата исклучителна цврстина, ламинатот CPL 0,7 се користи само на површината на листот. Листовите покриени со ламинати CPL 0,2 и CPL 0,7 имаат раб на листот направен од ABS, многу цврст PVC материјал.

Фурнирот ST CPL во бела, светло сива, капучино и црна боја е усовершен со премаз AntiFinger кој ги намалува нечистотијата и отпечатоците од прсти. **НОВО**

PREMIUM

PREMIUM фурнирот е производ на база на полипропилен (PP), материјал со многу висока отпорност на абеење и гребенење, а воедно се одликува и со одличен визуелен изглед. Им дава на крилата од вратата префинет изглед и персонализиран профил, верно репродуцирајќи го природното дрво.

PREMIUM фурнирот импресионира не само со својот изглед, туку и со својата функционалност, бидејќи е исклучително отпорен на гребенење, отпорен на пламен и заштитен од абеење.

Горенаведените карактеристики значат дека производителите од PREMIUM линијата, благодарение на нивните својства, гарантираат долготрајна, безпроблемна употреба дури и во тешки услови на работа.

УВ ЛАК

Површината на вратата во TITANIUM UV боја е обоена неколку пати со современ лак со употреба на UV технологија на стврднување.

Во првата фаза, рамните површини се заштитени со специјализирана подлога за мембрана, а потоа се бојадисуваат двапати со боја од светска класа и се стврднуваат со UV зраци.

Од технолошки причини, фрезираниите површини не можат да се заштитат со мембрана, па затоа се бојадисуваат три пати и се стврднуваат со UV зраци.

Автоматското боеење (без човечка интервенција) по претходно скенирање обезбедува совршен квалитет на површината, додека стврднувањето на лакот со користење на најсовремениот метод на ултравиолетово (UV) зрачење обезбедува многу висока механичка отпорност.

ВИДОВИ НА ЗАВРШНА ОБРАБОТКА НА РАБОВИ

РАБ SOFT

SOFT **НОВО**

Листот од вратата SOFT нема остри рабови, што придонесува за неговиот естетски и модерен изглед. Листот е завршен со фурнир со зголемена отпорност на гребенење, што значително ја подобрува неговата издржливост.



РАБ СТАНДАРД

СТАНДАРД

Вклучува покривање на рамна површина со ST CPL фурнир со дебелина од 0,15 мм, CPL 0,2, CPL 0,7, полипропиленски фурнир PREMIUM или фурнир GREKO.

СТАНДАРДНОТО крило на вратата има остри рабови, каде што горниот панел е споен со фурнирот на рабовите, како што е прикажано на скицата. Кај ламинатите CPL 0.2 и CPL 0.7, ова е многу цврст PVC фурнир, познат и како ABS. Методот на спојување на фурнирот е идентичен кај вратите без ребра за лизгачки и системи со ребра.



ДОСТАПНИ РЕШЕНИЈА (стр. 158-169)

- ЛИЗГАЧНИ СИСТЕМИ НА СИД

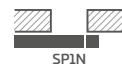

- ДВОКРИЛНИ ЛИЗГАЧНИ СИСТЕМИ НА СИД



- ЛИЗГАЧНИ СИСТЕМИ СКРИЕНИ ВО СИД



- ДВОКРИЛНИ ЛИЗГАЧНИ СИСТЕМИ СКРИЕНИ ВО СИД

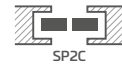

- ZN1 дополнителен систем



- ZN2 дополнителен систем



- ДВОЈНИ ВРАТИ



ОТТИМО КОМПЛЕТ ЗА ЧИСТЕЊЕ, ОСВЕЖУВАЊЕ И РЕГЕНЕРАЦИЈА НА ПОВРШИНА НА ВРАТА



¹⁾ важи само за BALDUR 1 во БЕЛА СТ CPL декор со полнење од еднобоен картон

СТИЛ СТИЛ КРИЛО

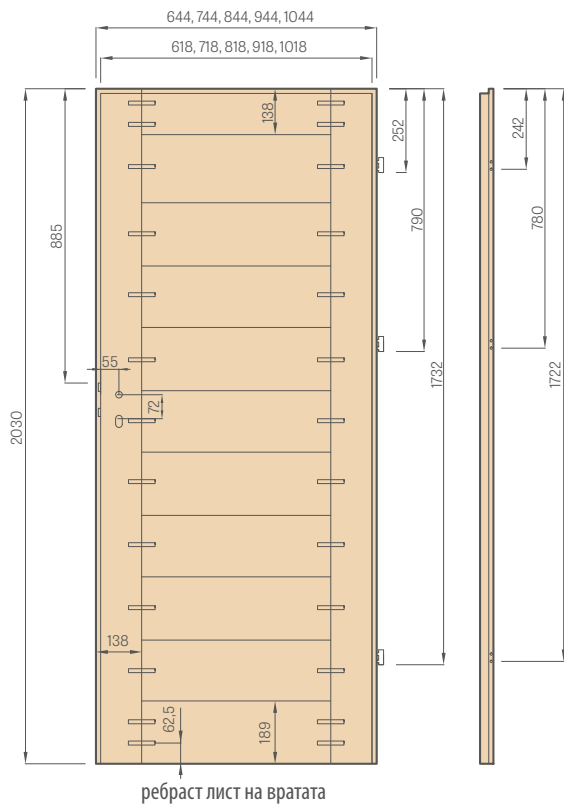

рибраст лист на вратата

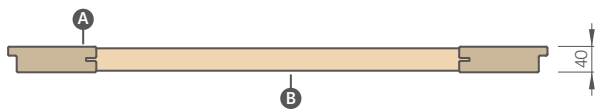

- A**— MDF стилови
- B**— MDF попречни шипки



Стабилна попречна шипка,
дебелина од 35 мм или 22 мм



Естетско ЗАСТАКЛУВАЊЕ без
рамка со жлебови



MDF рамка за GREKO, PREMIUM
и CPL фасети, исто така
соAntiFinger слој **НОВО**



Вертикална рамка изработена од
слоевито лепено дрво обложена
со HDF и MDF, достапна со
дополнителна цена
декори: БЕЛИ PREMIUM, ДАБ
ПРИРОДЕН PREMIUM, ЈАСЕН
ГРАФИТЕН PREMIUM, ЈАВОР СИВ
PREMIUM, ДАБ ST CPL

КРИЛО НА ОДБОР

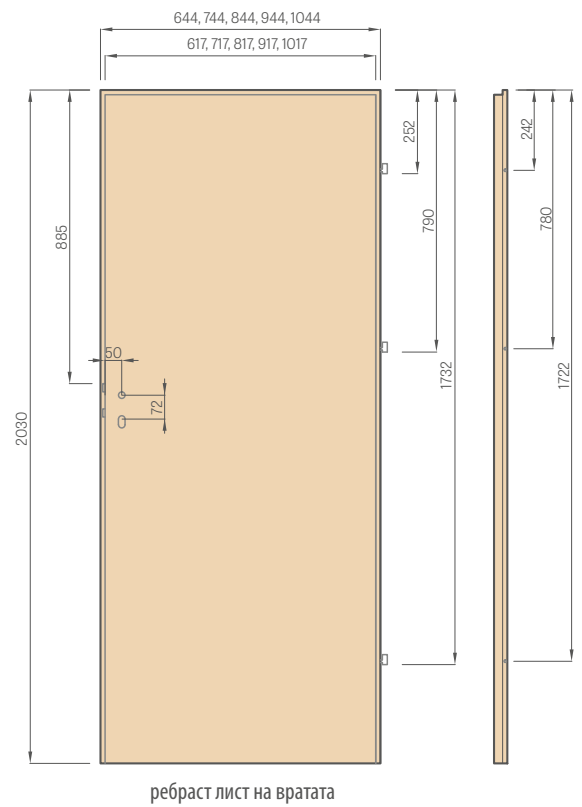

рибраст лист на вратата

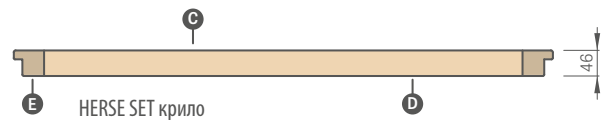

HERSE SET крило



SOFT и СТАНДАРДНО крило



Неребационен лист на вратата

- A**— MDF плоча **B**— печат **C**— HDF плоча **D**— полнење;
- E**— MDF или дрвени рамки во HERSE SET и UNO PREMIUM

ВИДОВИ НА ПОЛНЕЊЕ

саќе



полнење солидна табла



Полнењето од саќе и цврста плоча се применува CAMO на панелни врати.

За неребатирани и реверзибилни крила на вратите од даски со полнење од цврст даскии крила на вратите во големини „100“ и „110“ препорачуваме (со дополнителен надомест) дополнителна трета шарка.

ГРАФИЧКИ СТАКЛЕН ПАНЕЛ

стандардна шарка

вертикална шарка

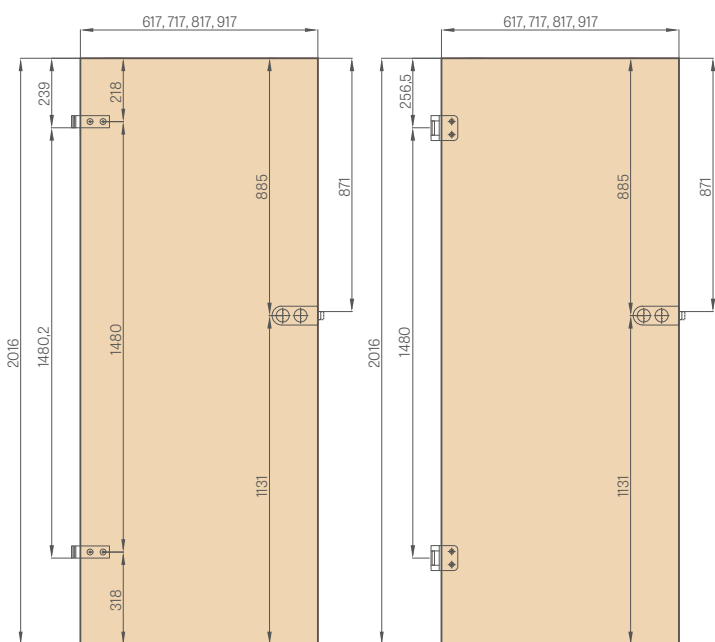

ПРОТИВПОЖАРНО КРИЛО

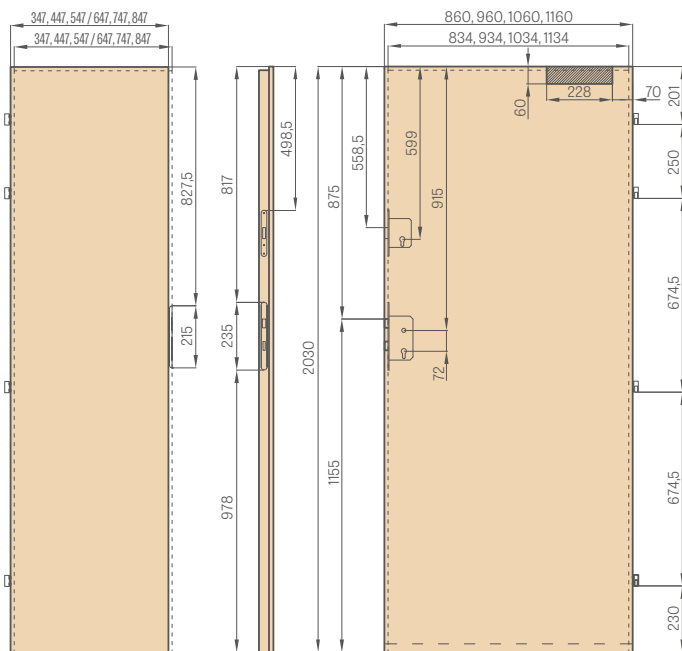

дополнителна врата / пасивен лист од вратата

активно крило

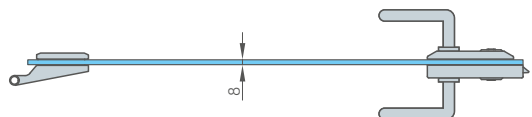

БРАВА ЗА БАЊА ОД СТРАНА

надворешен (C0)

внатрешен (ВНАТРЕ)

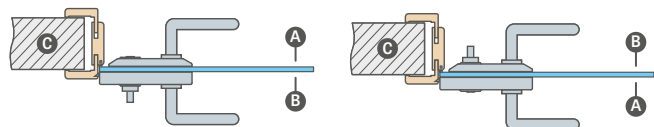

A – сала B – бања C – сид

Брава за тоалет – Кога нарачувате брава со механизам за заклучување, изберете:
НАДВОРЕШНА брава – кога бравата за бања треба да се монтира на надворешната страна од вратата (Z)

или
ВНАТРЕШНА брава – кога бравата за бања треба да се монтира на внатрешната страна од вратата (W).

ЗАБЕЛЕШКА: Бравите за заклучување имаат насока (десно/лево)

СТАНДАРДНО ЗАСТАКЛУВАЊЕ „АВЕРЗА“



ЗАСТАКЛУВАЊЕ ПО ЗАСТАКЛУВАЊЕ „ОБРАТНА“



G – мазна страна M – мат страна со декорација



Полнење со специјализирана HALSPAN плоча: 44 мм [EI30] / 54 мм [EI60]



Интумесцентна заптивка отпорна на оган и чад, достапна во црвена или црна боја



Капка печат со прилагодување на притисокот со помош на шестоаголен клуч

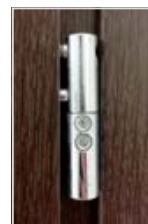

Практични четири шарки $\varnothing 16$ со 3D прилагодување



Фиксна рамка на вратата

ФАБРИЧКО ДУПЧЕЊЕ ЗА РАЧКАТА НА ВРАТАТА



Фабричко дупчење за рачката кај врати сорамки за рачки со разделена плоча достапно во понудата на ErKado.

МЕТАЛНИ НАДВОРИ ЗА ШАРКИ

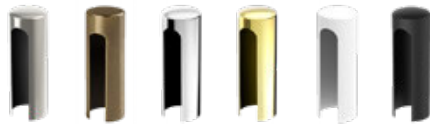

четкан никел, патина, сјаен хром, сјаен месинг, мат бела и мат црна боја

Достапни корици:

- за HERSE/ FORTECA $\varnothing 16$, должина 47 мм во бои: четкан никел, патина, сјаен хром, сјаен месинг, бела и црна
- за LEDA EI30 $\varnothing 16$ или LEDA EI60 $\varnothing 20$, должина 64 мм, во бои: мат хром, црна (капаците не можат да се користат со врати со челични рамки)
- за внатрешни врати $\varnothing 15$, должина 47 мм во следниве бои: четкан никел, патина, сјаен хром, сјаен месинг, бела и црна

ВЕНТИЛАЦИЈА



Квадратни и тркалезни метални вдлабнатини



Пластични обвивки слични на дрво за врати со рамки STILE за декоративните групи GREKO, PREMIUM и CPL

Решетки



СТАНДАРД ЗА РЕКУПЕРАЦИЈА (висина 24 мм) или МИНИ (висина 14 мм)

Рекуперативниот кратенка – крилата се скратени од дното за 15 мм или 5 мм (мини верзија) по целата ширина. Вратите имаат стандарден простор помеѓу крилото и подот од приближ. 9 мм, што заедно со рекуперативното скратување дава простор од приближно 24 мм или 14 мм (мини верзија). Рекуперативното скратување не е достапно кај двокрилни врати, кај врати без решетки за лизгачки системи и кај моделите FRAGI и GRAF.

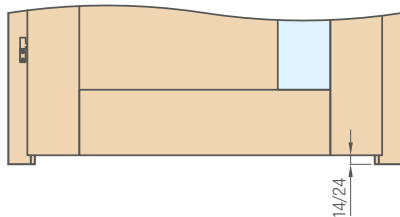

СТАНДАРД ЗА ВЕНТИЛАЦИЈА (висина 32 мм) или МИНИ (висина 15 мм)

Отворач за вентилација не се достапни кај вратите без решетки за лизгачки системи.

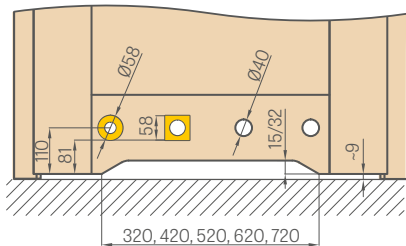

ПРОСТОР ПОД КРИЛОТО НА КОЧАНИ

Ве молиме проверете ги дадените димензии на долниот зафат кај сите производи пред инсталацијата, бидејќи дозволеното отстапување што произлегува од димензионалната толеранција на рамката на вратата е +/- 3 мм.

ЕЛЕКТРИЧНА БРАВА

(достапни во фиксни и прилагодливи рамки за ребрасти и неребрасти крила на вратите, видете страници 184-187, но не се достапни за рамки за GRAF стаклени панели и двокрилни врати)



Достапни видови електрични штрајкови:

- основен 12V
- основен 24V
- со прекинувач од 12V
- со прекинувач од 24V
- со прекинувач од 12V
- со прекинувач од 24V

ОСНОВНО

- затворено цело време и се отвора кога е применет напон

СО ПРЕКИНУВАЧ

- Работи како основниот, но може да се исклучи со поместување на бравата

РЕВЕРЗИБИЛНО

- Примената на напон предизвикува затворање, недостатокот на напон предизвикува отворање

Реверзibilни електрични отвараачи и отвараачисо прекинувач не се достапни за противпожарни врати.

СКРАТЕЊЕ НА КРИЛАТА

Можно е сами да ги скратите крилата на вратата во согласност со полскиот стандард, до максимум 50 мм или до 80 мм кај крилата на вратата од серијата HERSE SET (доколку не се фабрички исечени), а кај крилата на панелната врата само со фабрички инсталирана дополнителна долна греда.

(ЗАБЕЛЕШКА: Крилата на вратите FRAGI, двокрилните и противпожарните врати, вратите без решетки за лизгачки системи, стаклените врати GRAF, вратите против провала FORTECA RC2 и FORTECA RC3, како и вратите со столбови во чешкиот стандард, не можат сами да се скратуваат).

Висината на листот од вратата изработен во таканаречениот CZ стандард е за 47 мм помала од полскиот стандард.

Фабричкото скратување на вратата ја спушта рачката за иста количина.

Тип на крило	Висина на рачката за PL стандардот (мерено од долниот раб на крилото на вратата) [мм]
STILE врати со ребраста рамка	1107
STILE неребатирани врамени крила за врати	1110
врати со ребрасти панели	1110
панелни врати без ребра	1110
реверзibilно плочесто крило	1110
GRAF стаклени крилца	1131
Крило FORTECA RC2 и RC3	1038
HERSE крило, HERSE AUSTIC	1107
HERSE крило на врата со лентеста брава	1033
HERSE Јунајтед крило	1117
LEDA крило EI30, EI60	1115

ФИТИНЗИ – БРАВИ СО РЕЗЕ-РЕЗЕ

(достапно во сребрена или црна боја со дополнителна цена)

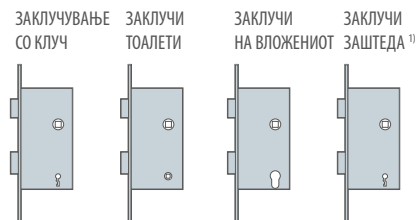

РАСТОЈАНИЕ НА ЗАКЛУЧУВАЧИ:

1. Растојанието помеѓу магнетните брави е како што следува:

- клуч, тоалет: 90 мм
- влошка: 85 мм

(важи за крила на врати без ребра со магнетна брава и реверзibilни крила на врати)

2. Растојанието помеѓу бравите со резе-завртки е:

- клуч, тоалет, влошка: 72 мм

(важи за ребрести и неребрести крила на врати со брава со резен (опционална брава))

Во бравите за тоалети, дупката за заклучување е квадрат со страни:

- PL стандард: 4 мм
- CZ стандард: 6 мм

¹⁾ брава со клуч што се користи без дупчење на клучалката во листот од вратата

ЗАСТАКЛУВАЊЕ КАЈ РЕВЕРЗИБИЛНИ И НЕРЕВАТИРАНИ ВРАТИ

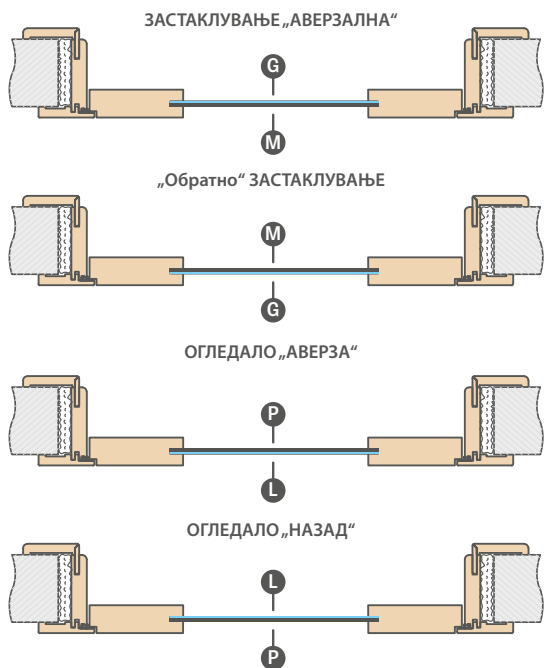

G – мазна страна **M** – мат страна со декорација или безбојна страна со декорација
L – страна на огледалото **P** – табла обложена со фурнир

СТАНДАРДНО ЗАСТАКЛУВАЊЕ СО ВИДЛИВА ШАРКА

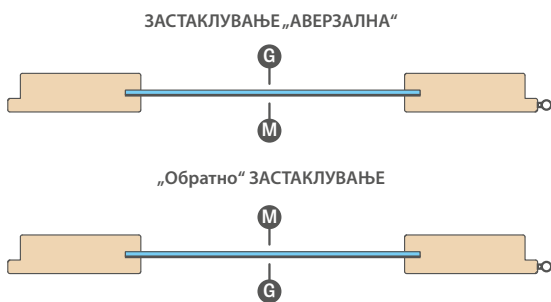

G – мазна страна **M** – мат страна со декорација или безбојна страна со декорација

ПРЕЗЕМАЊЕ НА РАМКАТА НА ВРАТАТА ЗА ВРАТИ СО НЕРЕВАТИРАНИ РАМКИ

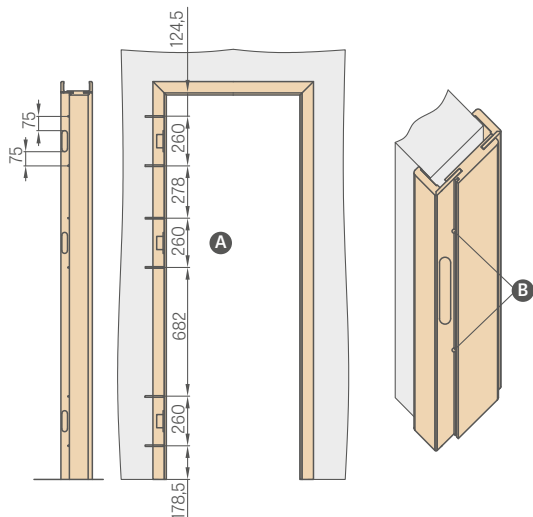

A Направете дупки за метални завртки со минимална должина од 80 мм x Ø6 мм
B При инсталирање на рамката на вратата, покрај монтажната пена од страната на шарката, потребно е да се користат монтажни анкери. Издупчете ги дупките за завртките под заптивката така што заптивката ќе биде скриена од инсталацијата.

ИЛУСТРАЦИЈА НА ТРАНСПАРЕНТНОСТ НА ЗАСТАКЛУВАЊЕ



GRAF 1 калено обоено стакло



GRAF 8 декоративна подлога



GRAF 9 транспарентен



GRAF 11 декорат графит



Декоратат млечно калено стакло



VSG црна или VSG/ESG

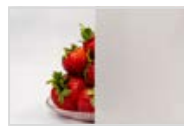

VSG млеко или VSG/ESG



GRAF 67 чаден графит



GRAF 64 бело бојење



GRAF 26 темно сива



СТАКЛЕН РЕЛЈЕФ



СТАКЛО ЗА ТОЧКА

НОВО

ЗАЛЕПЕНО СТАКЛО VSG 221, 331, 441 МЛЕЧНО и ЦРНО за врати со рамки и панели STILE

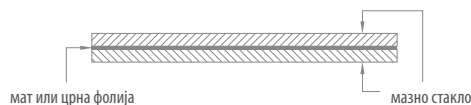

НЕРЕВАТИРАНИ И РЕВЕРЗИБИЛНИ ФИТИНЗИ



скриена сребрена шарка



сребрена магнетна брава



магнетна брава соприлагодување, сребрена



скриена црна шарка



црна магнетна брава



магнетна брава сорегулација, црна



скриена златна шарка



златна магнетна брава



магнетна брава соприлагодување, златна

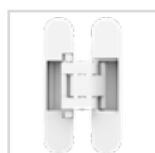

бела скриена шарка



бела магнетна брава



магнетна брава сорегулација, бела

КРУНИ И ПИЛАСТРИ НА ВРАТИ

PEONIA 1 во БОЈА НА ПЕПЕЛ ST CPL декор, со рачка SUBE PREMIUM, со декоративна круна и пиластри

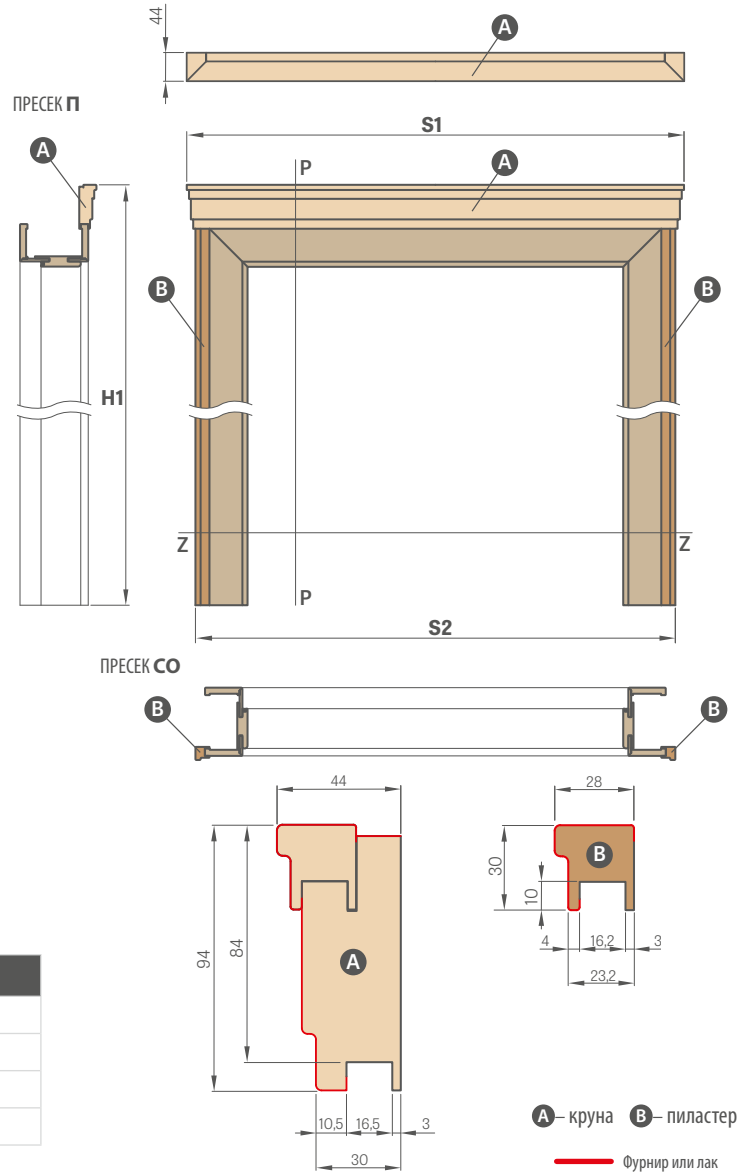

А – круна В – пиластер
— Фурнир или лак

ЦЕНА НА КОМПЛЕТ ¹⁾ (КРУНА + ПИЛАСТЕРИ)

GREKO
ST CPL и PREMIUM
CPL 0.2 и CPL 0.7
ЛАКИРАНО

¹⁾ цената е за сет за една страна; PL2112 стандард - доплата од 15%
Комплет за двокрилни врати – 30% доплата

Ширина на вратата	РАМКА НА ВРАТАТА И ПРИЛАГОДЛИВ РУГАТЕН ТУНЕЛ		ПРИЛАГОДЛИВА РАМКА НА ВРАТАТА И ТУНЕЛ БЕЗ НАДВОР		РЕВЕРЗИВНА ПРИЛАГОДЛИВА РАМКА НА ВРАТА	
	S1	S2	S1	S2	S1	S2
„60“	838 ²⁾ / 878 ³⁾	788 ²⁾ / 828 ³⁾	863 ²⁾ / 903 ³⁾	813 ²⁾ / 853 ³⁾	883 ⁴⁾ / 926 ⁵⁾	833 ⁴⁾ / 876 ⁵⁾
„70“	938 ²⁾ / 978 ³⁾	888 ²⁾ / 928 ³⁾	963 ²⁾ / 1003 ³⁾	913 ²⁾ / 953 ³⁾	983 ⁴⁾ / 1026 ⁵⁾	933 ⁴⁾ / 976 ⁵⁾
„80N“	–	–	1039 ²⁾ / 1079 ³⁾	989 ²⁾ / 1029 ³⁾	1058 ⁴⁾ / 1100 ⁵⁾	1008 ⁴⁾ / 1050 ⁵⁾
„80“	1038 ²⁾ / 1078 ³⁾	988 ²⁾ / 1028 ³⁾	1063 ²⁾ / 1103 ³⁾	1013 ²⁾ / 1053 ³⁾	1083 ⁴⁾ / 1126 ⁵⁾	1033 ⁴⁾ / 1076 ⁵⁾
„90“	1138 ²⁾ / 1178 ³⁾	1088 ²⁾ / 1128 ³⁾	1163 ²⁾ / 1203 ³⁾	1113 ²⁾ / 1153 ³⁾	1183 ⁴⁾ / 1226 ⁵⁾	1133 ⁴⁾ / 1176 ⁵⁾
„100“	1238 ²⁾ / 1278 ³⁾	1188 ²⁾ / 1228 ³⁾	1263 ²⁾ / 1303 ³⁾	1213 ²⁾ / 1253 ³⁾	1283 ⁴⁾ / 1326 ⁵⁾	1233 ⁴⁾ / 1276 ⁵⁾
„110“	1338 ²⁾ / 1378 ³⁾	1288 ²⁾ / 1328 ³⁾	1363 ²⁾ / 1403 ³⁾	1313 ²⁾ / 1353 ³⁾	1383 ⁴⁾ / 1426 ⁵⁾	1333 ⁴⁾ / 1376 ⁵⁾

²⁾ аголна држач со лента од 6 см, ³⁾ аголен држач со лента од 8 см, ⁴⁾ реверзибилна лента, ⁵⁾ Прилагодлив агол на RW

	H1					
	РАМКА НА ВРАТАТА И ПРИЛАГОДЛИВ РУГАТЕН ТУНЕЛ		ПРИЛАГОДЛИВА РАМКА НА ВРАТАТА И ТУНЕЛ БЕЗ НАДВОР		РЕВЕРЗИВНА ПРИЛАГОДЛИВА РАМКА НА ВРАТА	
	аголна држач со лента 6 см	аголна држач со лента 8 см	аголна држач со лента 6 см	аголна држач со лента 8 см	реверзибилна лента	прилагодлив аголен држач
ПЛ СТАНДАРД	2174	2194	2187	2207	2207	2229
СТАНДАРД PL 2112	2256	2276	2269	2289	–	–

ЗАБЕЛЕШКА: Изборот на сет (круна + пиластри) за рамка за врата со прилагодлива решетка, без решетка или реверзибилна врата го намалува работниот опсег на рамката за 3 мм (за едностран употреба) или 6 мм (за двострана употреба). Пример: сид со дебелина од 140 мм треба да се претпостави дека е дебелина 143 мм за едностран сет и 146 мм за двостран сет, а соодветниот опсег на покриеност на сидот треба да се избере од табелата за рамки за врати со решетка (стр. 186), без решетка (стр. 184) или реверзибилна (стр. 183).

ПРОДОЛЖИТЕЛНИ ПАНЕЛИ НА РАМКАТА НА ВРАТАТА

МОНТИРАНО НА СИД

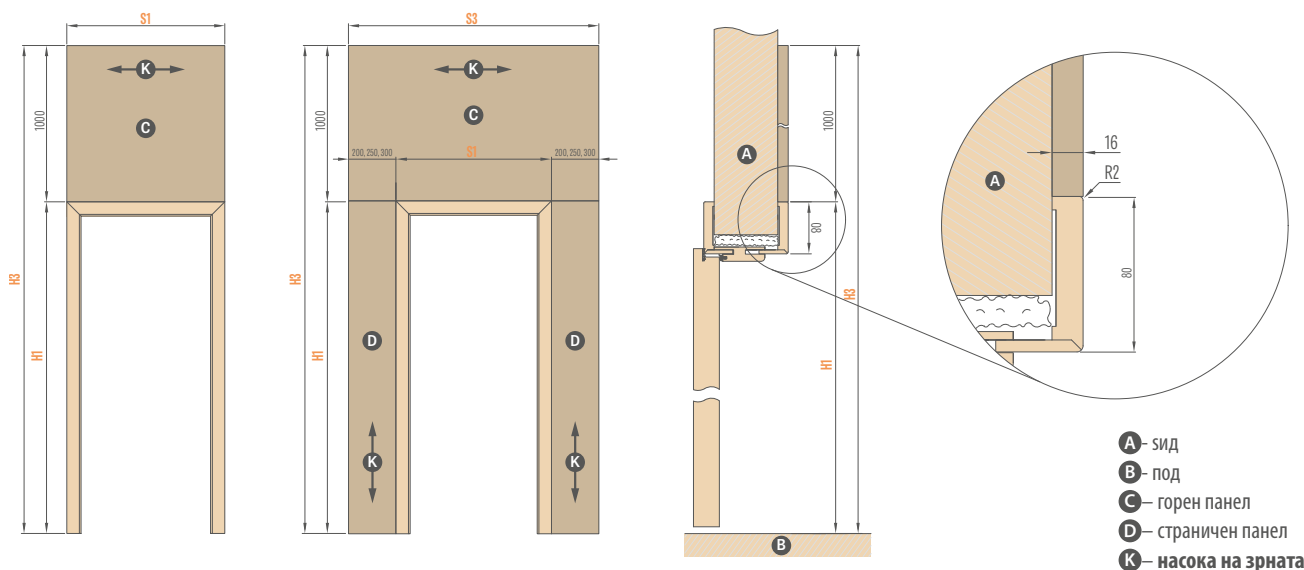

Зрнестата структура на горниот панел е хоризонтална, а на страничните панели е вертикална (исто како на лајсните на рамката на вратата).
Панели достапни само за ленти за глава со ширина од 8 см.

ВНАТРЕШНИ ВРАТИ ^{1) 3)}				
Тип на рамка на врата	H1	H3	Ширина	S1
Прилагодлива рамка на вратата повратен	2109	3109	„60“	786
			„70“	886
			„80“	986
			„90“	1086
			„100“	1186
Прилагодлива рамка на вратата без попуст	2122	3122	„60“	811
			„70“	911
			„80N“	987
			„80“	1011
			„90“	1111
Реверзбилна рамка на вратата (страна во иста линија со крилото)	2122	3122	„60“	791
			„70“	891
			„80N“	966
			„80“	991
			„90“	1091
Реверзбилна рамка на вратата	2144	3144	„60“	834
			„70“	934
			„80N“	1010
			„80“	1034
			„90“	1134
			„100“	1234
			„110“	1334
ГОРЕН ПАНЕЛ (1000 x S1 ¹⁾)				

ВЛЕЗНА ВРАТА ³⁾ (панели од страната на скалите, вратите се отвораат навнатре)										
Тип на рамка на врата	H1	H3	Ширина	S1	S3					
Прилагодлива рамка на вратата HERSE	2109	3109	„80“	986	1186	1236	1286	1386	1486	1586
			„90E“	1090	1290	1340	1390	1490	1590	1690
			„100“	1186	1386	1436	1486	1586	1686	1786
Фиксна рамка на вратата HERSE „клип“	2142	3142	„80N“	1012	1212	1262	1312	1412	1512	1612
			„80“	1052	1252	1302	1352	1452	1552	1652
			„90E“	1156	1356	1406	1456	1556	1656	1756
Фиксна рамка на вратата FORTECA „клип“	2147	3147	„80N“	1012	1212	1262	1312	1412	1512	1612
			„80“	1056	1256	1306	1356	1456	1556	1656
			„90E“	1156	1356	1406	1456	1556	1656	1756
Фиксна рамка на вратата со прилагодување FORTECA (од страната на зградата)	2136	3136	„80N“	990	1190	1240	1290	1390	1490	1590
			„80“	1034	1234	1284	1334	1434	1534	1634
			„90E“	1134	1334	1384	1434	1534	1634	1734
Фиксна рамка на вратата LEDA „клип“	2147	3147	„80“	1085	1285	1335	1385	1485	1585	1685
			„90E“	1185	1385	1435	1485	1585	1685	1785
			„100“	1285	1485	1535	1585	1685	1785	1885
Фиксна рамка на вратата со прилагодување LEDA (од страната на зградата)	2136	3136	„80“	1063	1263	1313	1363	1463	1563	1663
			„90E“	1163	1363	1413	1463	1563	1663	1763
			„100“	1263	1463	1513	1563	1663	1763	1863
					ПАНЕЛ 200	ПАНЕЛ 250	ПАНЕЛ 300	2 x ПАНЕЛ 200	2 x ПАНЕЛ 250	2 x ПАНЕЛ 300
					ЕДНОСТРАНА СТРАНИЧНА ПАНЕЛ			ДВОСТРАНА СТРАНИЧНА ПАНЕЛ		

¹⁾ Достапни се само горни панели за рамки за внатрешни врати

²⁾ Панелите се завршени на сите четири рабови со рамка во боја слична на површината на панелот. Површината е пресметана од табелите погоре.

³⁾ панелите се достапни само за решенија за рамки на врати со архитрав од 8 см

ПРОДОЛЖИТЕЛНИ ПАНЕЛИ НА РАМКАТА НА ВРАТАТА ²⁾ – цена по м²

GREKO
CPL0.2, ST CPL и PREMIUM
УВ ЛАК

ИНТЕГРИРАНИ ЕДНОСТРАНИ ПРОДОЛЖИТЕЛНИ ПАНЕЛИ

МОНТИРАНО НАМЕСТО ПОДВИЖЕН АГОЛ ИЛИ СО ПРЕКУ СТЕПЕЦА

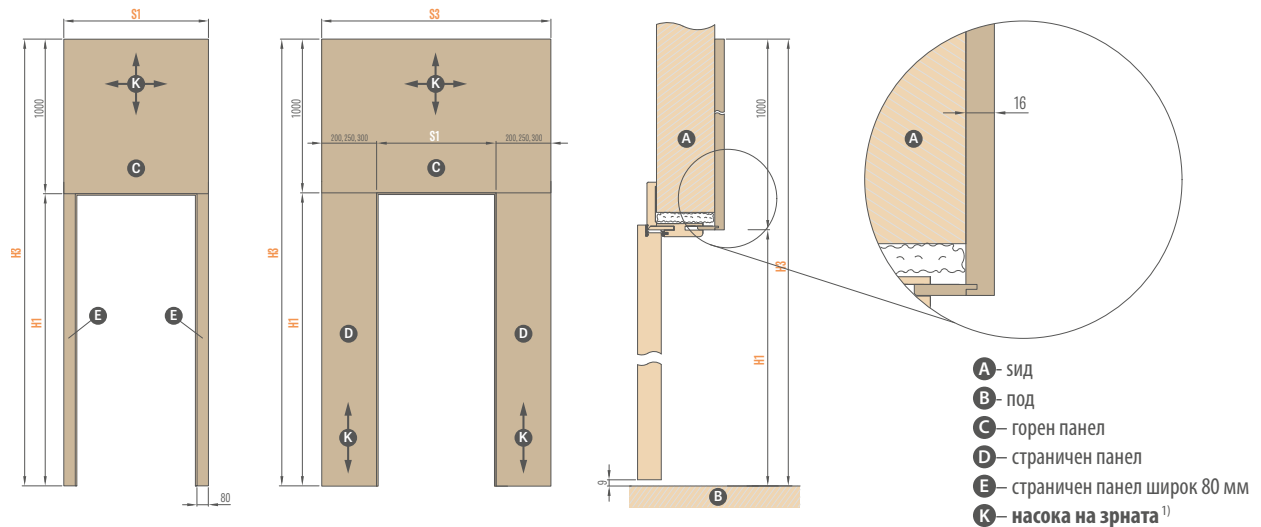

ВНАТРЕШНИ ВРАТИ ²⁾				
Тип на рамка на врата	H1	H3	Ширина	S1
Прилагодлива рамка на вратата повратен (од страната на прилагодливиот агол)	2029	3029	„60“	786
			„70“	886
			„80“	986
			„90“	1086
			„100“	1186
Прилагодлива рамка на вратата без попуст (од страната на прилагодливиот агол)	2042	3042	„60“	811
			„70“	911
			„80N“	987
			„80“	1011
			„90“	1111
Реверзибилна рамка на вратата (од страната на прилагодливиот агол)	2064	3064	„60“	834
			„70“	934
			„80N“	1010
			„80“	1034
			„90“	1134
			„100“	1234
			„110“	1334
ГОРЕН ПАНЕЛ (1000 x S1 ¹⁾)				

ВЛЕЗНА ВРАТА (панели од страната на скалите, вратите се отвораат навнатре)										
Тип на рамка на врата	H1	H3	Ширина	S1	S3					
Прилагодлива рамка на вратата HERSE (од страната на прилагодливиот агол)	2029	3029	„80“	986	1106	1156	1206	1226	1326	1426
			„90E“	1090	1210	1260	1310	1330	1430	1530
			„100“	1186	1306	1356	1406	1426	1526	1626
Фиксна рамка на вратата HERSE „клип“	2062	3062	„80N“	1012	1132	1182	1232	1252	1352	1452
			„80“	1052	1172	1222	1272	1292	1392	1492
			„90E“	1156	1276	1326	1376	1396	1496	1596
Фиксна рамка на вратата FORTECA „клип“	2068	3068	„80N“	1012	1132	1182	1232	1252	1352	1452
			„80“	1056	1176	1226	1276	1296	1396	1496
			„90E“	1156	1276	1326	1376	1396	1496	1596
Фиксна рамка на вратата со прилагодување FORTECA (од страната на зградата)	2057	3057	„80N“	990	1110	1160	1210	1230	1330	1430
			„80“	1034	1154	1204	1254	1274	1374	1474
			„90E“	1134	1254	1304	1354	1374	1474	1574
Фиксна рамка на вратата LEDA „клип“	2068	3068	„80“	1085	1205	1255	1305	1325	1425	1525
			„90E“	1185	1305	1355	1405	1425	1525	1625
			„100“	1285	1405	1455	1505	1525	1625	1725
			„110“ ⁴⁾	1385 ⁴⁾	1505 ⁴⁾	1555 ⁴⁾	1605 ⁴⁾	1625 ⁴⁾	1725 ⁴⁾	1825 ⁴⁾
Фиксна рамка на вратата со прилагодување LEDA (од страната на зградата)	2057	3057	„80“	1063	1183	1233	1283	1303	1403	1503
			„90E“	1163	1283	1333	1383	1403	1503	1603
			„100“	1263	1383	1433	1483	1503	1603	1703
			„110“ ⁴⁾	1363 ⁴⁾	1483 ⁴⁾	1533 ⁴⁾	1583 ⁴⁾	1603 ⁴⁾	1703 ⁴⁾	1803 ⁴⁾
			ПАНЕЛ 200	ПАНЕЛ 250	ПАНЕЛ 300	2 x ПАНЕЛ 200	2 x ПАНЕЛ 250	2 x ПАНЕЛ 300		
			ЕДНОСТРАНА СТРАНИЧНА ПАНЕЛ			ДВОСТРАНА СТРАНИЧНА ПАНЕЛ				

¹⁾ Насоката на зрната во горната плоча до ширина на панелот од $S1 \leq 1050$ mm може да биде во хоризонтална или вертикална насока, а над $S1 > 1050$ mm само во хоризонтална насока.

²⁾ достапни се само горни панели за рамки за внатрешни врати

³⁾ панелите се завршени на сите четири рабови со рамка во боја слична на површината на панелот. Површината е пресметана од табелите погоре.

⁴⁾ важи само за LEDA врати

ПРОДОЛЖИТЕЛНИ ПАНЕЛИ НА РАМКАТА НА ВРАТАТА ³⁾ – цена по м²

GREKO, CPL0.2, ST CPL и PREMIUM, УВ ЛАК



ЛИЗГАЧКИ СИСТЕМИ

МОНТИРАНО НА СИД

ЛИЗГАЧКИ СИСТЕМ ЗА МОНТИРАЊЕ НА СИД:

ЕДЕН SP1Nz (со кука)	
ЕДЕН SP1Nb (без кука)	
ДВОЈНО SP2N	

Цената вклучува:

Алуминиумска шина со капак и браник во бојата на листот од вратата, должина:

- 230 см до крилото „110“⁴⁾
- 210 см до крилото „100“
- 200 см до крилото „90“
- 180 см до крилото „80“
- 150 см до крилото „70“, „60“

Достапни конфигурации на системи за лизгачки сидови:

- шина со капак и браник со заптивка (само SP1Nz и SP1Nb)
- шина со капак и рамка за тунел (само SP2N)
- шина со капак и браник + тунелска рамка (само SP1Nz и SP1Nb)
- шина со капак и браник со заптивка + тунелска рамка (само SP1Nz и SP1Nb)

Лизгачкиот систем за монтирање на сид SP1N и SP2N со избрани крила на вратите е достапен и во стандардот PL2112.

Не е можно да се направи потсекување во неробетиран крило од врата за лизгачки систем монтиран на сид.

Внатрешноста на корицата не е ниту покриена ниту лакирана.

ДОПОЛНИТЕЛНИ ТРОШОЦИ

рамка за врата од типот тунел што се прилагодува
во цената на прилагодливата рамка на вратата

кука за заклучување со фитинзи²⁾
опција само за единечен систем

овална, правоаголна рачка или круг
достапен во следниве бои: сјаен хром, четкан хром, сјаен месинг, мат црна;
комплетот рачки се состои од два дела

синхронизација
истовремено отворање или затворање на два листа се врши со користење само на еден лист, важи само за SP2N

круни и пиластри

модератор³⁾
автоматско забавување на листот во последната фаза на затворање
важи само за SP1Nz и SP1Nb

стандард 2112
доплата за крилото што се појавува во стандардот 2112 и тунелот + 15%

ТРКАЛЕЗНИ, ОВАЛНИ, ПРАВОАГОЛНИ РАЧКИ¹⁾

сјаен хром, четкан хром, сјаен месинг, мат црна боја



КУКАВИ БРАВИ СО КЛУЧ

сјаен хром, четкан хром, сјаен месинг,
мат црна

Клучот е достапен само во сребрена боја.

Бравата со кука за клуч вклучува две избрани рачки



¹⁾ во моделот BALDUR 8, овалната и квадратната рачка се преклопуваат со глодањето

²⁾ ЗАБЕЛЕШКА: висината на овалната рачка за варијантата клуч/тоалет е различна и изнесува: клуч: 1006 мм, опција за тоалет: 1015 мм (димензија мерена од долниот раб на крилото од вратата)

³⁾ применува само еднострано

⁴⁾ само за модели на врати достапни во ширина „110“

ЛИЗГАЧКИ СИСТЕМ ЗА МОНТИРАЊЕ НА СИД

СО РАМСКА КОНСТРУКЦИЈА

SP1Nz или SP1Nb (верзија од левата страна)

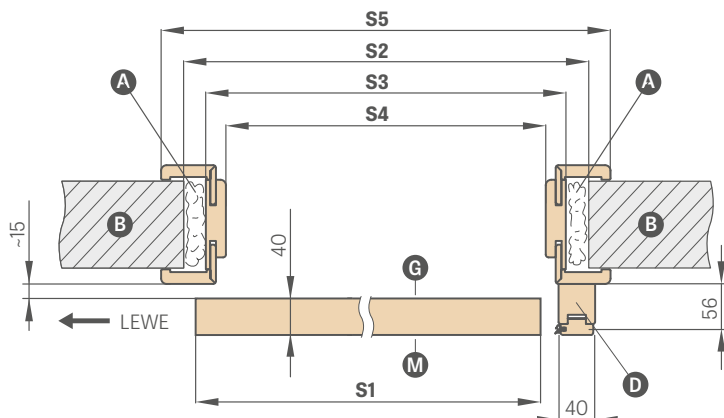

SP2N (верзија на предната страна)

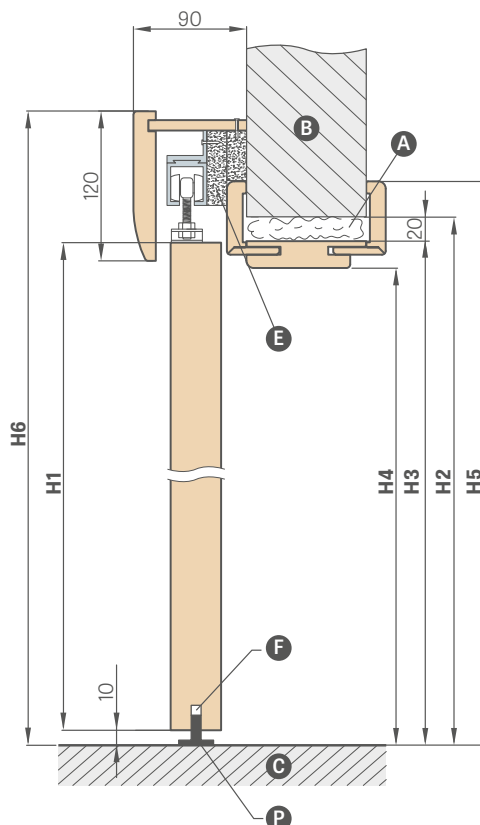
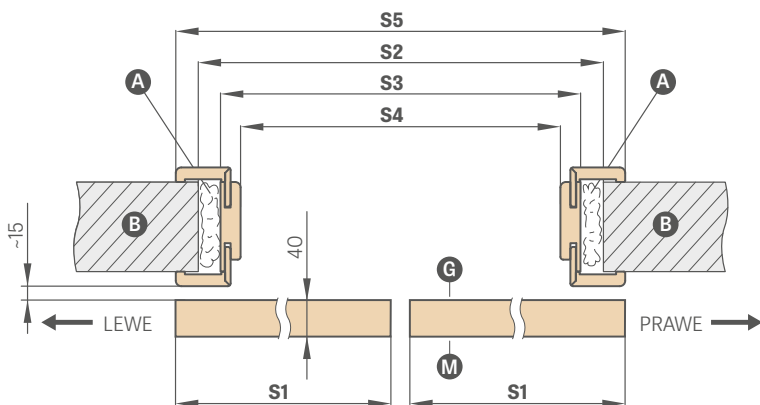

- A — пена
- B — сид
- C — под
- D — греда на браникот (насочна во стандардот PL2112)
- E — ленти за одвојување
- F — мелење за водичот
- G — мазна страна на стаклото
- P — водич за подот
- M — мат страна на стаклото

ЛИЗГАЧКИ СИСТЕМ ЗА МОНТИРАЊЕ НА СИД СО РАМСКА КОНСТРУКЦИЈА

ЕДНОКРИСТИ ВРАТИ

ДВОЈНИ ВРАТИ

		ЕДНОКРИСТИ ВРАТИ					ДВОЈНИ ВРАТИ				
		„60“	„70“	„80“	„90“	„100“	„60“ x 2	„70“ x 2	„80“ x 2	„90“ x 2	„100“ x 2
S1	Ширина на крилото	644	744	844	944	1044	1288	1488	1688	1888	2088
S2	Ширина на отворот во сидот	688	788	888	988	1088	1288	1488	1688	1888	2088
S3	Надворешна ширина на рамката на вратата	648	748	848	948	1048	1248	1448	1648	1848	2048
S4	Чиста ширина на рамката на вратата	604	704	804	904	1004	1204	1404	1604	1804	2004
S4	Ширина на отворот во сидот за SPN БЕЗ ГРАДБА	604	704	804	904	1004	1204	1404	1604	1804	2004
S5	Ширина на облогата на рамката на вратата: лента од 6 см / лента од 8 см	746 / 786	846 / 886	946 / 986	1046 / 1086	1146 / 1186	1346 / 1386	1546 / 1586	1746 / 1786	1946 / 1986	2146 / недостасува
H1	Висина на крилото	2030 (2112) ¹⁾									
H2	Висина на отворот во сидот	2060 (2142) ¹⁾									
H2	Висина на отворот во сидот за SPN без развој	2020 (2102) ¹⁾									
H3	Надворешна висина на рамката на вратата	2040 (2122) ¹⁾									
H4	Чиста висина на рамката на вратата	2018 (2100) ¹⁾									
H5	Висина на покривот на рамката лента од 6 см / лента од 8 см	2089 / 2109 (2171 / 2191) ¹⁾									
H5		2089 / исчезнати (2171 / 2191) ¹⁾									
H6	Вкупна висина на системот	2142 (2224) ¹⁾									

¹⁾ PL2112 стандард

ЛИЗГАЧКИ СИСТЕМ ЗА МОНТИРАЊЕ НА СИД

СТАНДАРДЕН ТИП НА LOFT



BALDUR 7 крило за врата во БЕЛ ТИТАНИУМ UV декор, со црна правоаголна рачка, со ИНДУСТРИСКА рачка за крило за врата

Системот за еднократно лизгање LOFT STANDARD е достапен со сите крила на вратите што се наоѓаат во стандардниот лизгачки систем за монтирање на сид SP1N.

Двојниот лизгачки систем LOFT STANDARD се состои од два единечни системи и елемент за поврзување со шина.

Двојниот систем LOFT STANDARD е пресметан како 2 x единечен систем + елемент за поврзување со шина. Постојат три држачи за крило на вратата по ваш избор: INDUSTRIAL, RETRO и ART (стр. 161).

Лизгачки систем LOFT STANDARD

овална, правоаголна или тркалезна рачка³⁾

механизам за самозатворање од едната страна⁵⁾

крило „100“

елемент за поврзување на шина (овозможува употреба на LOFT системот во двокрилен систем)

стандард 2112 – дополнителна наплата за крилото на вратата вклучено во стандардот 2112

+ 15%

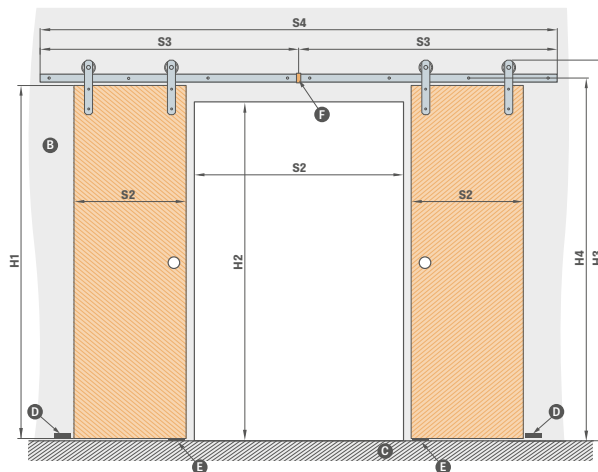
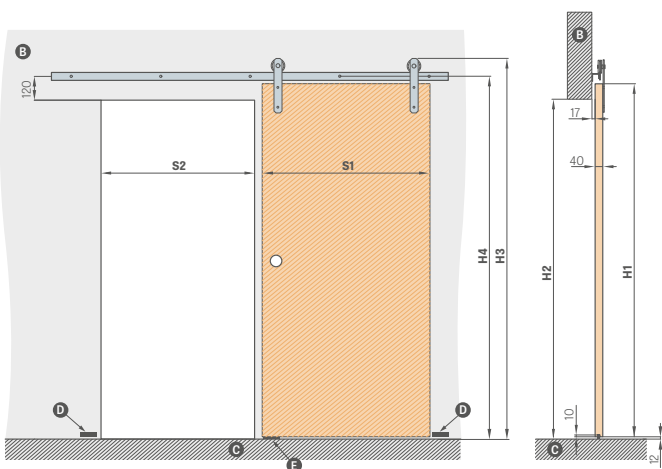

	„60“	„70“	„80“	„90“	„100“	
S1	ширина на крилото	644	744	844	944	1044
S2	ширина на отворот во сидот ¹⁾	574	674	774	874	974
H1	висина на крилото	2030 (2112) ⁴⁾				
H2	висина на отворот во сидот	1962 (2044) ⁴⁾				
H3	вкупна висина на системот	2170 (2252) ⁴⁾				
H4	висина до дупките за монтирање во шината за движење	2082 (2164) ⁴⁾				

УПАТСТВО ЗА ЕДЕН СИСТЕМ СО ДОЛЖИНА:

- 200 см за крилото „60“, „70“, „80“
- 250 см за крилото „90“ и „100“

	„120“	„140“	„160“	„180“	„200“	
S1	ширина на крилото	2 x 644	2 x 744	2 x 844	2 x 944	2 x 1044
S2	ширина на отворот во сидот ¹⁾	1202	1402	1602	1802	2002
S3	ширина на водичот	2000	2000	2000	2500	2500
S4	вкупна ширина на водичот ²⁾	4000	4000	4000	5000	5000
H1	висина на крилото	2030 (2112) ⁴⁾				
H2	висина на отворот во сидот	1962 (2044) ⁴⁾				
H3	вкупна висина на системот	2170 (2252) ⁴⁾				
H4	висина до дупките за монтирање во шината за движење	2082 (2164) ⁴⁾				

¹⁾ во затворена положба, крилото се преклопува 35 мм од секоја страна

²⁾ Водилката во двокрилниот систем се состои од две водилки поврзани со конектор

³⁾ во моделот BALDUR 8, овалната и квадратната рачка се преклопуваат со глодањето

⁴⁾ PL2112 стандард

⁵⁾ се користи еднострано за еден систем, билатерално за двоен систем

Ⓑ – сид Ⓒ – под Ⓓ – браник монтиран на сид

Ⓔ – водич Ⓕ – водилки за поврзување²⁾

ЛИЗГАЧКИ СИСТЕМ ЗА МОНТИРАЊЕ НА СИД

ТИП НА LOFT



LOFT крило за врата во ДАБ ST CPL декор, со тркалезна рачка, со RETRO рачка за крило за врата

Лизгачкиот систем за монтирање на сид LOFT е достапен во црна боја и е комплетен со цврст крило од LOFT. Крилото од LOFT стандардно доаѓа со стабилизирачки влошок во форма на саќе или, за дополнителен надомест, со цврст панел. Крилото од вратата има раб без вдлабнатини. Системот е дизајниран за завршен отвор; нема пристапен тунел. Комплетниот систем се состои од: LOFT лизгачки систем + LOFT крило на врата + рачка + едностран или двостран самозаторач. Двојниот систем LOFT е пресметан како 2 x единечни системи + елемент за поврзување со шина. Постојат три држачи за крило на вратата по ваш избор: INDUSTRIAL, RETRO и ART.

Лизгачки систем за LOFT

овална, правоаголна или тркалезна рачка

полнење со цврста табла

крило „100“

тркалезни и квадратни метални ракави (4 парчиња) завршна обработка: мат црна

механизам за самозатораче од едната страна³⁾

елемент за поврзување на шина (овозможува употреба на LOFT системот во двокрилен систем)

црна завршна обработка на рабовите на крилата

PREMIUM / CPL	CPL 0.2	УВ ЛАК
---------------	---------	--------

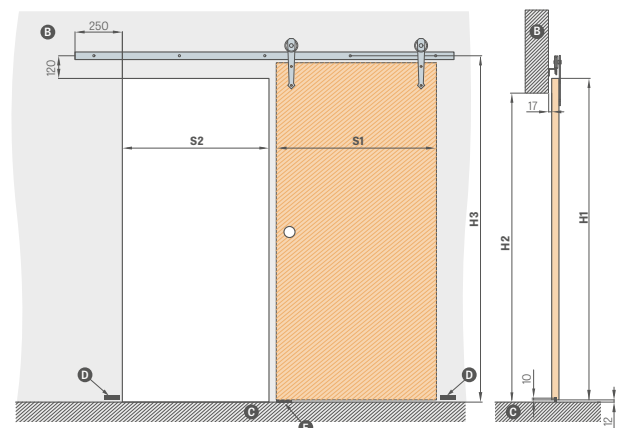

	„60“	„70“	„80“	„90“	„100“
S1 ширина на крилото	644	744	844	944	1044
S2 ширина на отворот во сидот	574	674	774	874	974
H1 висина на крилото	2150	2150	2150	2150	2150
H2 висина на отворот во сидот	2082	2082	2082	2082	2082
H3 висина до дупките за монтирање во шината за движење	2202	2202	2202	2202	2202

B – сид C – под D – браник монтиран на сид E – водич

ТРКАЛЕЗНИ, ОВАЛНИ, ПРАВОАГОЛНИ МЕТАЛНИ РАЧКИ

сјаен хром, четкан хром, сјаен месинг, мат црна боја



ДОЛЖИНА НА ВОДИЧОТ:

– 200 см за крилото „60“, „70“, „80“

– 250 см за крилото „90“ и „100“

РАЧКИ ШТО ГО ДРЖАТ КРИЛОТО



ЦРНА ЗАВРШНА ОБЛИКА НА РАБОТ НА КРИЛЦАТА СО МАЗЕН ЦРН РАБ

ЦРНА ТРАНСВЕРЗАЛНА ФИНАЛНА ОБЛИКА НА РАБОТ НА КРИЛОТО

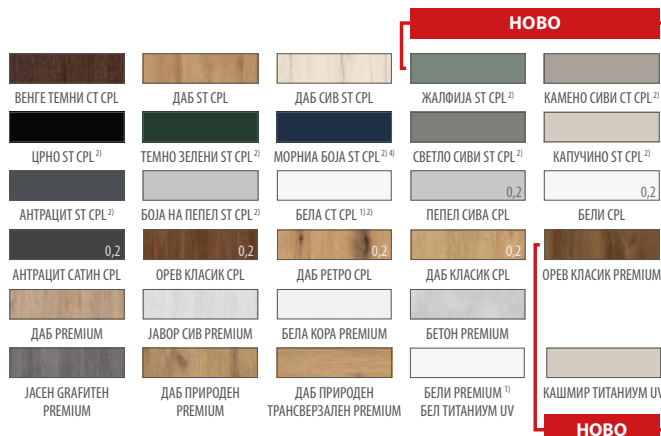

¹⁾ мазен бел фурнир што имитира обоена површина

²⁾ специјален слој **AntiFinger** **NOVO** намалување на нечистотијата и отпечатоците од прсти

³⁾ се користи еднострано за еден систем, билатерално за двоен систем

⁴⁾ додека траат залихите

ЛИЗГАЧКИ СИСТЕМ ЗА МОНТИРАЊЕ НА СИД

МАГИЧЕН ТИП



MAGIC крило за врата во ДАБ PREMIUM декор, со овална рачка

Лизгачкиот систем за монтирање на сид MAGIC е достапен исклучиво со цврст крило од MAGIC. Крилото од MAGIC стандардно доаѓа со стабилизирачки влошок во форма на саке или, за дополнителен надомест, со цврст панел. Крилото од вратата има раб без засек. Системот е дизајниран за завршен отвор; нема пристапен тунел. Комплетниот систем се состои од: MAGIC лизгачки систем + MAGIC крило за врата + рачка.

Системот е достапен само како комплетен сет (систем + крило).

MAGIC лизгачки систем

овална, правоаголна или тркалезна рачка

полнење со цврста табла

крило „100“

тркалезни и квадратни метални ракави (4 парчиња); завршна обработка: сјаен хром, четкан хром, мат црна

црна завршна обработка на рабовите на крилата

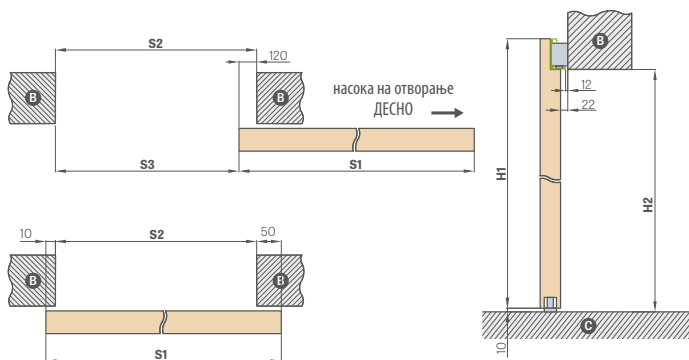

МАГИЧЕН ЛИЗГАЧКИ СИСТЕМ ЗА МОНТИРАЊЕ НА СИД

		„60“	„70“	„80“	„90“	„100“
S1	Ширина на крилото	644	744	844	944	1044
S2	Ширина на отворот во сидот	584	684	784	884	984
S3	Светлина на премин	464	564	664	764	864
H1	Висина на крилото	2150	2150	2150	2150	2150
H2	Висина на отворот во сидот	2100	2100	2100	2100	2100

B – сид C – под

МАГИЧНО КРИЛО

PREMIUM / CPL	CPL 0.2	УВ ЛАК
---------------	---------	--------



ТРКАЛЕЗНИ, ОВАЛНИ, ПРАВОАГОЛНИ МЕТАЛНИ РАЧКИ

сјаен хром, четкан хром, сјаен месинг, мат црна боја



ЦРНА ЗАВРШНА ОБЛИКА НА РАБОТ НА КРИЛЦАТА СО МАЗЕН ЦРН РАБ



ЦРНА ТРАНСВЕРЗАЛНА ФИНАЛНА ОБЛИКА НА РАБОТ НА КРИЛОТО

¹⁾ мазен бел фурнир што имитира обоена површина

²⁾ специјален слој **AntiFinger** **НОВО** намалување на нечистотијата и отпечатоците од прсти

³⁾ додека траат залихите

ЛИЗГАЧКИ СИСТЕМ ЗА МОНТИРАЊЕ НА СИД

ВРАТИ ОД ГРАФОНАЛНО СТАКЛО



GRAF СИСТЕМ 61

Лизгачки систем за стаклени врати со алуминиумски капак, анодизиран во сребрена боја или прашкасто премачкан во мат црна боја. Овој систем е комплетен и се однесува на завршен отвор, бидејќи тунелот не е пристапен. Системот ги вклучува сите GRAF стаклени панели, видете ги страниците 68-71, како и оние достапни на веб-страницата www.erkado.pl и во B2B панелот. Комплетниот систем се состои од: GRAF SYSTEM лизгачки систем + GRAF SYSTEM стаклен панел + рачка + едностран самозаторач

Систем за лизгачки стаклени врати

- сребрена анода
- мат црна

стаклена плоча:

системски GRAF 8

системски GRAF 9

GRAF 11, 32, 33, 35, 36, 38, 39, 61, 62

GRAF 65 VSG/ESG стакло црно непрозрачно

GRAF 66 VSG/ESG млечно стакло

двострана кружна ограда од не'рѓосувачки челик

двострана тркалезна рачка, од не'рѓосувачки челик, мат црна

двострана тркалезна рачка, анодизиран алуминиум, не'рѓосувачки челик или мат црна (обложена со прашкаста фолија)

дополнителен трошок за стаклена плоча „90“

самозаторач

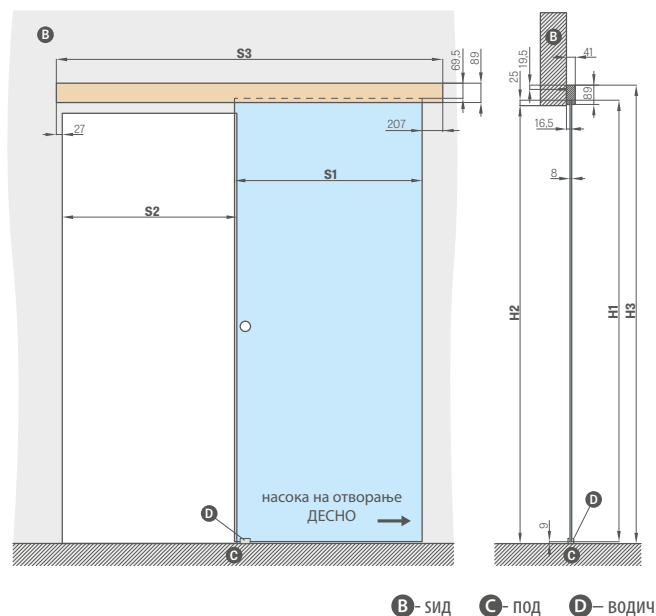

B – сид C – под D – водич

СИСТЕМ ЗА МОНТИРАНИ ЛИЗГАЧКИ СТАКЛЕНИ ВРАТИ НА СИД					
		„60“	„70“	„80“	„90“
S1	Ширина на крилото	662	762	862	962
S2	Ширина на отворот во сидот	602	702	802	902
S3	Должина на водилката	1500	1500	1800	2000
H1	Висина на крилото	2036			
H2	Висина на отворот во сидот	максимум 2020			
H3	Вкупна висина на системот	2114			

РАЧКА



не'рѓосувачки челик, мат црна
(надворешен дијаметар 54 мм)



анодизиран алуминиум од не'рѓосувачки челик, мат црна боја со прашкасто премачкување
(надворешен дијаметар 65 мм)

ЛИЗГАЧКИ СИСТЕМИ

СКРИЈ СЕ ВО СИДОТ

ERKADO ги нуди следните видови на системи за монтирање на сид:

ОСНОВЕН РАЗВОЈ НА ТУНЕЛИ			GREKO / PREMIUM / ST CPL	УВ ЛАК
SP1C.100		единечен лизгачки систем скриен во сидот за касета 100 достапно само за врати со рамка STILE, лакирани врати имоделите ALTAMURA 1, UNO PREMIUM		
SP2C.100		двоен лизгачки систем скриен во сидот за касета 100 достапно само за врати со рамка STILE имоделите ALTAMURA 1, UNO PREMIUM		
SP1C.125		единечен лизгачки систем скриен во сидот за касета 125		–
SP2C.125		двоен лизгачки систем скриен во сидот за касета 125		–
ZN1		едностранна основна сидна конструкција како дополнување на системот SP1C.100 или SP1C.125	Цената зависи од обемот (следна страница)	
ZN2		едностранна основна сидна конструкција како дополнување на системот SP2C.100 или SP2C.125	цената зависи од обемот (следна страница) + 30%	

Системите не се достапни кај ламинатите CPL0.2 и CPL0.7

$$\text{ЦЕНА НА ЛИЗГАЧКИОТ СИСТЕМ} = \text{ЦЕНА НА КРИЛО} + \text{ЦЕНА НА АЛУМИНИУМСКА КАСЕТА} + \text{ЦЕНА НА ОСНОВНА ИЗГРАДБА НА ТУНЕЛ} + \text{ДОПОЛНИТЕЛНА ЦЕНА ЗА ИЗГРАДБА НА ZN1 ИЛИ ZN2}$$

Стандардниот систем за монтирање на еден/двоен сид ги вклучува следните компоненти:

- [LEON] SP1 алуминиумска касета – цена на касетата за еден систем
- [LEON] SP2 алуминиумска касета – цена на касетата за двоен систем
- крило за врата без попуст / две крила за врата без попуст – цена на стандардно крило за врата / цена на две крила за врата.
- основен развој на тунел (табела погоре)
- Изградба на тунел ZN1 или ZN2 – видете ја табелата на следната страница

ТРКАЛЕЗНИ, ОВАЛНИ, ПРАВОАГОЛНИ РАЧКИ¹⁾

сјаен хром, четкан хром, сјаен месинг, мат црна боја



КУКАВИ БРАВИ СО КЛУЧ

сјаен хром, четкан хром, сјаен месинг, мат црна



Клучот е достапен само во сребрена боја.

Бравата со кука за клуч вклучува две избрани рачки

ДОПОЛНИТЕЛНИ ТРОШОЦИ

90 степени поврзување

кука за заклучување со фитинзи²⁾

достапно само за: SP1C.100, SP1C.125

овална, правоаголна или тркалезна рачка

во бои: сјаен хром, четкан хром, сјаен месинг, мат црна.

достапно за SP1C.100, SP2C.100, SP1C.125, SP2C.125

Комплетот рачки се состои од два дела.

напрсток

во бои: сјаен хром, четкан хром, сјаен месинг, мат црна

синхронизација

истовремено отворање или затворање на два листа се врши со користење само на еден лист

достапно само за: SP2C.100, SP2C.125

круни и пиластри

модератор³⁾

автоматско забавување на листот во последната фаза на затворање; достапно само за SP1C.100, SP1C.125

стандард 2112

дополнителен трошок за листот од вратата во стандардот 2112, касета + 15% и инсталација

¹⁾ во моделот BALDUR 8, овалната и квадратната рачка се преклопуваат со глодањето

²⁾ ЗАБЕЛЕШКА: висината на овалната рачка за варијантата клуч/тоалет е различна и изнесува: клуч: 1006 мм, опција за тоалет: 1015 мм (димензија мерена од долниот раб на крилото од вратата)

³⁾ применува само еднострано

⁴⁾ кога се користи брава за тоалет во систем за касета од 100 мм, листот од вратата не се повлекува целосно во отворот бидејќи е ограничен од рачката за заклучување

Обсег на еднострано прилагодување на основниот сид мин.-макс. (мм)	ГРАДБА НА СИД ВО ЕДНОЛИСЕН СИСТЕМ НА ЕДНАТА СТРАНА ZN1		
	GREKO	PREMIUM и ST CPL	УВ ЛАК НОВО
0-40; 40-60; 60-80;			
80-100; 100-120; 120-140			
140-160; 160-180; 180-200			
200-220; 220-240			
240-260; 260-280			
280-300; 300-320			
320-340; 340-360			

- систем што покрива едната страна од сидната конструкција за двојни врати ZN2 + 30% од цените во табелата погоре
- стандардна доплата за 2112 + 15%

		ЕДИНЕЧНИ И ДВОЈНИ ЛИЗГАЧКИ СИСТЕМИ ПОВЛЕЧЕНИ ВО СИДОТ									
		„60“	„70“	„80“	„90“	„100“	2 x „60“	2 x „70“	2 x „80“	2 x „90“	2 x „100“
S1	Ширина на крилото	644	744	844	944	1044	1288	1488	1688	1888	2088
S2	Чиста ширина на рамката на вратата	604	704	804	904	1004	1204	1404	1604	1804	2004
S3	Ширина на касетата	1318	1518	1718	1918	2118	2538	2938	3338	3738	4138
S4	Ширина на облогата на рамката на вратата: лента од 6 см / лента од 8 см	746 / 786	846 / 886	946 / 986	1046 / 1086	1146 / 1186	1346 / 1386	1546 / 1586	1746 / 1786	1946 / 1986	2146 / недостасува
S5	Ширина на отворот на касетата	655	755	855	955	1055	1255	1455	1655	1855	2055
S6	Ширина на отворот во сидот	1338	1538	1738	1938	2138	2558	2958	3358	3758	4158
H1	Висина на крилото	2030 (2112) ¹⁾									
H2	Висина на облогата на рамката на вратата: лента од 6 см / лента од 8 см	2092 / 2112 (2174 / 2194) ¹⁾									2092 / ништо (2174 / исчезнати) ¹⁾
H3	Висина на касетата	2115 (2197) ¹⁾									
H4	Чиста висина на рамката на вратата	2021 (2103) ¹⁾									
H5	Висина на отворот во сидот	2125 (2207) ¹⁾									

¹⁾ PL2112 стандард



На фотографијата е прикажан лизгачки систем монтиран на сид.



На фотографијата е прикажан лизгачки систем скриен во сидот.

ЕДИНЕЧНИ И ДВОЈНИ СИСТЕМИ

СКРИЈ СЕ ВО СИДОТ

SP1C.100 (лева ЗАСТАКЛУВАЊЕ аверса)

фиксен опсег 100 мм

дебелина на касетата пред инсталација со гипс-картонски плочи - 75 мм

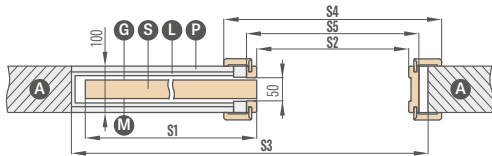

Само за моделите UNO PREMIUM, ALTAMURA 1 и сите рамни врати.
Системот не вклучува и не бара четки за прашина.

SP1C.125 (лева ЗАСТАКЛУВАЊЕ аверса)

фиксен опсег 125 мм

дебелина на касетата пред инсталација со гипс-картонски плочи - 100 мм

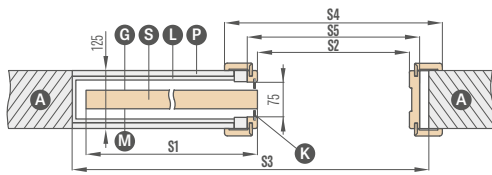

Само за употреба со панелни врати што имаат застаклена рамка.
Системот вклучува сиви четки против прашина.

ZN1 едностранна конструкција на основниот сид за SP1C.100 и SP1C.125

основен опсег на градба на сид: 0-40; 40-60; ... 340-360

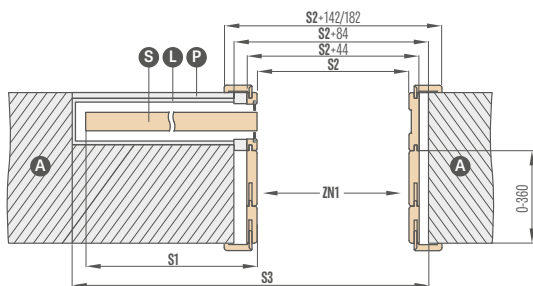

Скицата го прикажува едностранот развој на основниот сид ZN1.

SP2C.100 (ЗАСТАКЛУВАЊЕ на предната страна)

фиксен опсег 100 мм

дебелина на касетата пред инсталација со гипс-картонски плочи - 75 мм

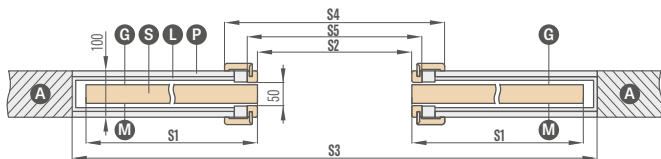

Само за моделите UNO PREMIUM, ALTAMURA 1 и сите рамни врати.
Системот не вклучува и не бара четки за прашина.

SP2C.125 (ЗАСТАКЛУВАЊЕ на предната страна)

фиксен опсег 125 мм

дебелина на касетата пред инсталација со гипс-картонски плочи - 100 мм

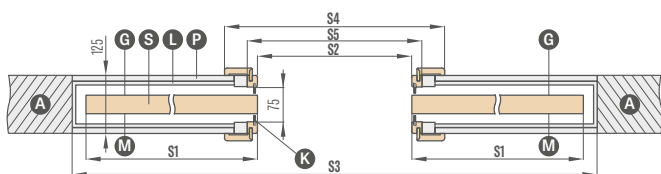

Само за употреба со панелни врати што имаат застаклена рамка.
Системот вклучува сиви четки против прашина.

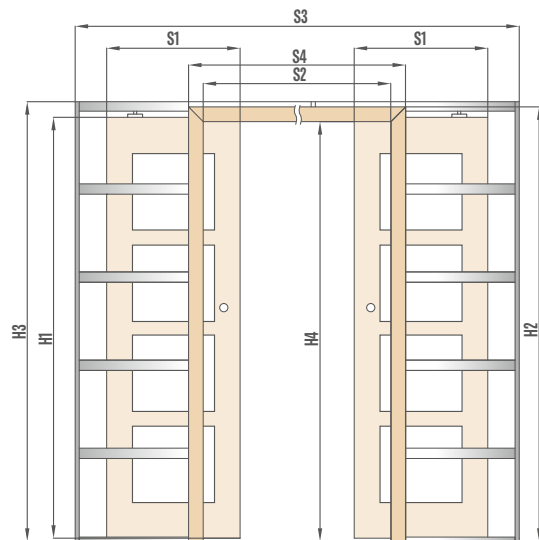
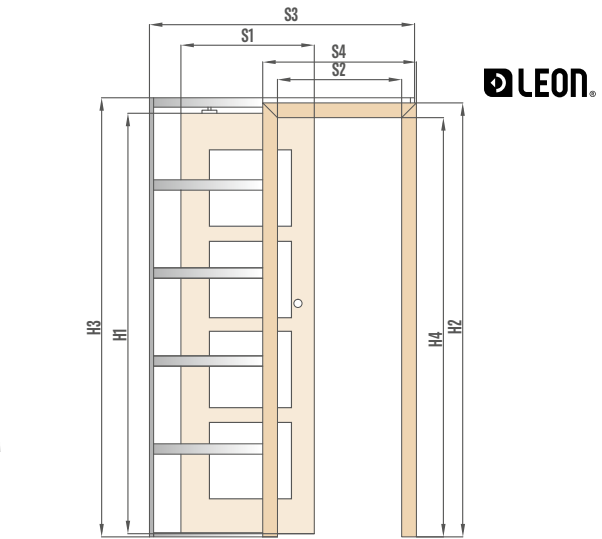

- A – сид
- L – алуминиумска касета
- P – гипс картон – гипс картон
- G – мазна страна на стаклото
- S – крило
- M – мат страна на стаклото
- K – четки против прашина

ZN2 едностранна конструкција на основниот сид за SP2C.100 и SP2C.125

основен опсег на градба на сид: 0-40; 40-60; ... 340-360

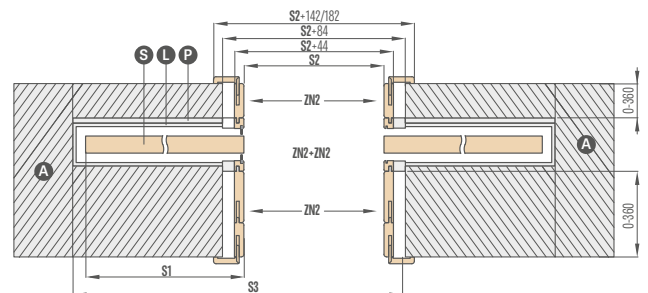

Скицата прикажува двострана конструкција на основниот сид ZN2 + ZN2.

ДВОЈНИ ВРАТИ

СО ПОПУСТ И БЕЗ ПОПУСТ

ПРАКТИЧНИ ИНФОРМАЦИИ:

ДВОЈНИ ВРАТИ



- Кај двокрилните врати, полнењето од цврста плоча е достапно со дополнителна цена.
- Двојни врати се изработуваат врз основа на достапните модели на еднокрилни панелни и рамни STILE врати со соодветни карактеристики: боја, завршна обработка (стандард, SOFT), застаклување итн.
- Двојни врати достапни во CPL 0.2 и CPL 0.7
- Пасивниот лист е опремен со брави на вратите.
- Пасивниот лист на вратата со ширина под „60“ е достапен само како целосно мазен лист на вратата – продолжение (видете го цртежот подолу).
- Продолженијата се изработени со употреба на STANDARD технологија на ивици. Достапни се со влошка во форма на саќе или, со дополнителен надомест, со цврста плоча. Продолженијата се одликуваат со вертикално зрно.
- Активните и пасивните листови се опремени со ленти за затворање.
- Затворачките ленти кај крилата CPL 0.7 се ламинирани со CPL 0,2
- Двојни врати во технологија без ребра се достапни само со магнетна брава.
- Двојни врати се достапни само со прилагодлива рамка
- Електричниот шрафцигер не е достапен кај двокрилните врати
- PL2112 стандард за одбрани крила.

ДОСТАПНИ ШИРИНИ НА КРИЛАТА :

- ДВОЛИНСКИ ПАНЕЛНИ И РАМСКИ ВРАТИ од „120“ до „190“** и комбинации со целосно мазно продолжување

60 + 30*	70 + 30*	80 + 30*	90 + 30*	100 + 30*
60 + 40*	70 + 40*	80 + 40*	90 + 40*	100 + 40*
60 + 50*	70 + 50*	80 + 50*	90 + 50*	100 + 50*

* Продолжувањето е достапно само во стандардна технологија како целосно мазно.

** До „180“ за не-попуст

ЦЕНА НА ДВОЈНИ ВРАТИ:

- Панел и рамка: активно крило **60 70 80 90 100** + пасивно крило **60 70 80 90***

$$\text{цена на двокрилни врати со лента за затворање} = \text{цена на крило} \times 2 + \text{ленти за покривање}$$

- Панел и рамка: активно крило **60 70 80 90 100** + целосно мазни пасивни екстензии **30 40 50**

$$\text{цена на двокрилни врати со продолжеток и лента за затворање} = \text{цена на крилото} + \text{целосно продолжување со ленти за покривање}$$

- Цена на фиксни и прилагодливи рамки за врати за двојни врати + 30%
- Дополнителен трошок за цела чинија во кутијата за достава
- Само UV лакирано продолжение, целосно мазно

* не важи за крила на врати без ребра

ДВОЈНИ ВРАТИ

БЕЗ ПОПУСТ

ДВОЈНИ ВРАТИ
СО ПРИЛАГОДЛИВА РАМКА

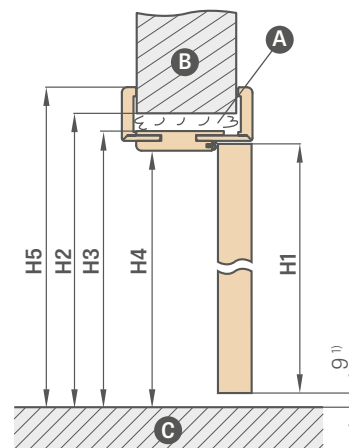
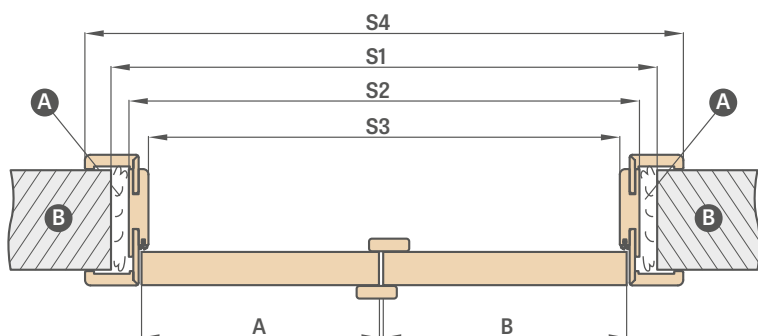

Ⓐ – пена Ⓑ – сид Ⓒ – под

¹⁾ дозволено отстапување што произлегува од димензионалната толеранција на рамката на вратата ± 3 мм (препорачуваме проверка пред инсталација)

Прилагодлива рамка на вратата	ДВОЈНИ ВРАТИ									
	„90“	„100“	„110“	„120“	„130“	„140“	„150“	„160“	„170“	„180“
A+B Ширина на крилото	988	1088	1188	1288	1388	1488	1588	1688	1788	1888
S1 Ширина на отворот во сидот	1061	1161	1261	1361	1461	1561	1661	1761	1861	1961
S2 Надворешна ширина на рамката на вратата	1021	1121	1221	1321	1421	1521	1621	1721	1821	1921
S3 Чиста ширина на рамката на вратата	977	1077	1177	1277	1377	1477	1577	1677	1777	1877
S4 Ширина на облогата на рамката на вратата лента од 6 см / лента од 8 см	1119 / 1159	1219 / 1259	1319 / 1359	1419 / 1459	1519 / 1559	1619 / 1659	1719 / 1759	1819 / 1859	1919 / 1959	2019 / 2059
H1 Висина на крилото	2030 (2112) ²⁾									
H2 Висина на отворот во сидот	2073 (2155) ²⁾									
H3 Надворешна висина на рамката на вратата	2053 (2135) ²⁾									
H4 Чиста висина на рамката на вратата	2031 (2113) ²⁾									
H5 Висина на покривот на рамката лента од 6 см / лента од 8 см	2102 / 2122 (2184 / 2204) ²⁾									

ДВОЈНИ ВРАТИ
– СИМЕТРИЧНО



ДВОЈНИ ВРАТИ
– АСИМЕТРИЧНО



ДВОЈНИ ВРАТИ
– СО ЦЕЛОСНА НЕПРЕЧНА ИСПОРАКА



²⁾ PL2112 стандард

ДВОЈНИ ВРАТИ

ПОПУСТ

ДВОЈНИ ВРАТИ СО ВЛЕЗ
СО ПРИЛАГОДЛИВА РАМКА

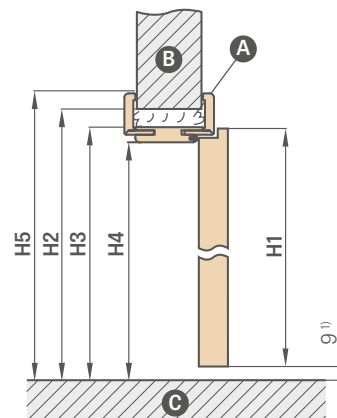
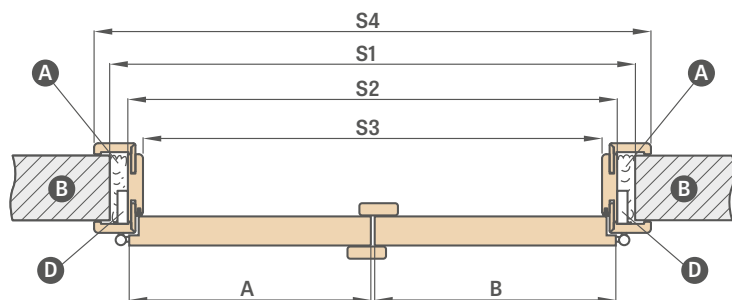

А – пена В – сид С – под Д – шарнирска приклучница

Прилагодлива рамка на вратата		ДВОЈНИ ВРАТИ										
		„90“	„100“	„110“	„120“	„130“	„140“	„150“	„160“	„170“	„180“	„190“
A+B	Ширина на крилото	988	1088	1188	1288	1388	1488	1588	1688	1788	1888	1988
S1	Ширина на отворот во сидот	1034	1134	1234	1334	1434	1534	1634	1734	1834	1934	2034
S2	Надворешна ширина на рамката на вратата	994	1094	1194	1294	1394	1494	1594	1694	1794	1894	1994
S3	Чиста ширина на рамката на вратата	950	1050	1150	1250	1350	1450	1550	1650	1750	1850	1950
S4	Ширина на облогата на рамката на вратата: лента од 6 см / лента од 8 см	1092 / 1132	1192 / 1232	1292 / 1332	1392 / 1432	1492 / 1532	1592 / 1632	1692 / 1732	1792 / 1832	1892 / 1932	1992 / 2032	2092 / 2132
H1	Висина на крилото	2030 (2112) ²⁾										
H2	Висина на отворот во сидот	2060 (2142) ²⁾										
H3	Надворешна висина на рамката на вратата	2040 (2122) ²⁾										
H4	Чиста висина на рамката на вратата	2018 (2100) ²⁾										
H5	Висина на покривот на рамката лента од 6 см / лента од 8 см	2089 / 2109 (2171 / 2191) ²⁾										

ДВОЈНИ ВРАТИ СО ВЛЕЗ
СО ФИКСИРАНА РАМКА

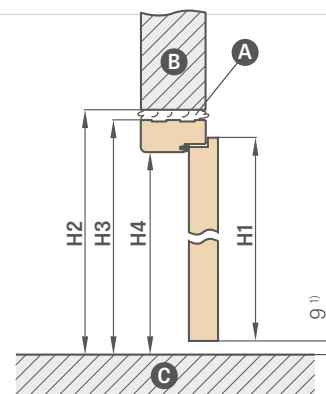
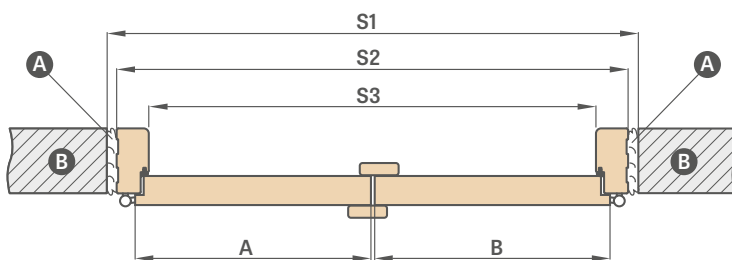

А – пена В – сид С – под

Фиксна рамка на вратата		ДВОЈНИ ВРАТИ										
		„90“	„100“	„110“	„120“	„130“	„140“	„150“	„160“	„170“	„180“	„190“
A+B	Ширина на крилото	988	1088	1188	1288	1388	1488	1588	1688	1788	1888	1988
S1	Ширина на отворот во сидот	1068	1168	1268	1368	1468	1568	1668	1768	1868	1968	2068
S2	Надворешна ширина на рамката на вратата	1038	1138	1238	1338	1438	1538	1638	1738	1838	1938	2038
S3	Чиста ширина на рамката на вратата	950	1050	1150	1250	1350	1450	1550	1650	1750	1850	1950
H1	Висина на крилото	2030	2030	2030	2030	2030	2030	2030	2030	2030	2030	2030
H2	Висина на отворот во сидот	2077	2077	2077	2077	2077	2077	2077	2077	2077	2077	2077
H3	Надворешна висина на рамката на вратата	2062	2062	2062	2062	2062	2062	2062	2062	2062	2062	2062
H4	Чиста висина на рамката на вратата	2018	2018	2018	2018	2018	2018	2018	2018	2018	2018	2018

¹⁾ дозволено отстапување што произлегува од димензионалната толеранција на рамката на вратата +/- 3 мм (препорачуваме проверка пред инсталација)

²⁾ PL2112 стандард

СКЛОПУВАЧКИ ВРАТИ



КОНСТРУКЦИЈА

- лист кој се состои од два дела поврзани со скриени шарки
- внатрешна MDF рамка покриена со две HDF плочи
- опционално, со дополнителен надомест, внатрешна дрвена рамка (страни и горни, долни MDF) покриена со две HDF плочи
- стабилизирачки фил од саке или, за дополнителен надомест, фил од цврста табла
- Рамката на вратата со опсег над 320 мм се состои од два елемента, а рамката над 400 мм од три елемента.

ЗАВРШНА ОБРАБОТКА

- HDF плоча покриена со фурнир
- СТАНДАРДЕН раб на крилото
- раб покриен со раб во бојата на површината или по желба во мазна црна боја (во декорацијата ДАБ ПРИРОДЕН ТРАНСВЕРЗАЛЕН PREMIUM, црна рабница со попречна структура)

ФИТИНЗИ

- две скриени шарки меѓу крилјата, обоени во сребрена боја
- систем за водење во горниот и долниот дел од вратата
- брава со резе со клуч, цилиндар, економичен или механизам за заклучување

ДОПОЛНИТЕЛНИ ТРОШОЦИ

полнење солидна табла

крило „100“

црна завршна обработка на рабовите на крилата

внатрешна дрвена рамка (страни, горен и долен MDF)

доплата за третата шарка

CPL 0.2 крило

CPL 0.7 крило

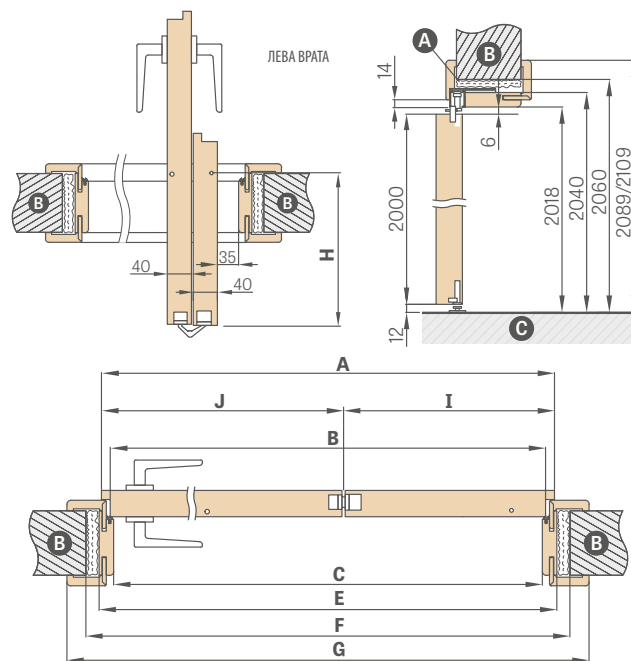

А – пена В – сид С – под

Ширина на вратата	A	B	C	E	F	G	H	I	J
„60“	641	614	604	648	688	746*/786**	152,5	218	418
„70“	741	714	704	748	788	846*/886**	202,5	268	468
„80“	841	814	804	848	888	946*/986**	252,5	318	518
„90“	941	914	904	948	988	1046*/1086**	302,5	368	568
„100“	1041	1014	1004	1048	1088	1146*/1186**	352,5	418	618

* Лента од 6 см / ** Лента од 8 см, поврзување само 45 степени

ДОСТАПНИ ШИРИНИ НА КРИЛЈАТА

60 70 80 90 100



монтажна фолија
<https://youtu.be/tzccmzy7rvq>

Опсег на прилагодување мин.-макс. (мм)	Опсег на прилагодување мин.-макс. (мм)
80-100	240-260
100-120	260-280
120-140	280-300
140-160	300-340
160-180	340-360
180-200	360-380
200-220	380-400
220-240	400-420

За секои 2 см се наплаќа дополнително (врз основа на цената во опсег од 400-420 мм) до опсег од 500-520 мм

1) мазен бел фурнир што имитира обоена површина

2) специјален слој **AntiFinger** намалување на нечистотијата и отпечатоците од прсти

3) при склопувањето, рамката на вратата е изработена во декорацијата од ДАБ ПРИРОДЕН PREMIUM

4) додека траат залихите

СИСТЕМ НА СКРИЕНИ ВРАТИ COVERT

ОТВОРАЊЕ НАВНАТРЕ И НАДВОР



ВРАТЕН ЛИСТ СО И БЕЗ ВРАТЕН ЛИСТ

ПОКРИЕНА АЛУМИНИУМСКА РАМКА НА ВРАТА

ВЕНГЕ ТЕМНИ ST CPL	ДАБ ST CPL	ДАБ СИВ ST CPL	СВЕЛО СИВИ ST CPL ⁶⁾	КАПУЧИНО ST CPL ⁶⁾
ЦРНО ST CPL ⁶⁾	ТЕМНО ЗЕЛЕНИ ST CPL ⁶⁾	МОРНИА БОЈА ST CPL ⁶⁾ ⁷⁾	ЖАЛФИЈА ST CPL ⁶⁾	КАМЕНО СИВИ ST CPL ⁶⁾
АНТРАЦИТ ST CPL ⁶⁾	БОЈА НА ПЕПЕЛ ST CPL ⁶⁾	БЕЛА ST CPL ¹⁾ ⁶⁾	НОВО	
ОРЕВ КЛАСИК CPL	ДАБ РЕТРО CPL	ДАБ КЛАСИК CPL		
ДАБ PREMIUM	ЈАВОР СИВ PREMIUM	БЕЛА КОРА PREMIUM	БЕТОН PREMIUM	ОРЕВ КЛАСИК PREMIUM
ЈАСЕН ГРАФИТЕН PREMIUM	БЕЛИ PREMIUM ¹⁾	ДАБ ПРИРОДЕН PREMIUM	ДАБ ПРИРОДЕН ТРАНСВЕРЗАЛЕН PREMIUM ³⁾	НОВО
БЕЛА ПОДЛОГА ²⁾	БЕЛ ТИТАНИУМ UV	КАШМИР ТИТАНИУМ UV	НОВО	

¹⁾ мазен бел фурнир што имитира обоена површина

²⁾ се користи за лепење тапети и сликање

³⁾ стандардна рамка за врата во алуминиумска боја

⁵⁾ бела основа и алуминиумска рамка во ширина „70“ и „80“ достапни со кратко време на испорака, детали од продавачот

⁶⁾ специјален слој **AntiFinger** намалување на нечистотијата и отпечатоците од прсти

⁷⁾ додека траат залихите

КОНСТРУКЦИЈА

- ребраст или неребраст лист на вратата
- внатрешна MDF рамка покриена со две HDF плочи
- опционално, со дополнителен надомест, внатрешна дрвена рамка (страни и горни, долни MDF) покриена со две HDF плочи
- стабилизирачки фил од саке или, за дополнителен надомест, фил од цврста табла

ЗАВРШНА ОБРАБОТКА

- HDF плоча покриена со PREMIUM фурнир, ST CPL, UV лак или фурнир наменет за боење или лепење тапети
- раб на листот од вратата изработен во ребретана или неребретана технологија

ФИТИНЗИ

- две скриени шарки вградени во рамката на вратата (третата е опционална со дополнителна цена)
- магнетна брава во ребрасто и неребрасто крило на вратата, за клуч, цилиндар, економична брава или со механизам за заклучување

ДОПОЛНИТЕЛНИ ТРОШОЦИ

рамка на врата во бела или црна боја³⁾

УВ лакирано крило

полнење солидна табла

дополнителна долна греда во крилото (може да се скрати самостојно до макс.х 8 см)

тркалезни и квадратни метални ракави (4 парчиња)
завршна обработка: четкан никел, патина, бела и црна

пластични ракави слични на дрво (4 парчиња.)

стандардно или мини скратување со обновување на топлина, стандардно или мини отворач за вентилација (стр. 153) или вентилациска решетка

трета шарка

замена на крилото на вратата со црна магнетна брава

замена со црни шарки и плоча за удар

– за две шарки или

– за три шарки

црна завршна обработка на рабовите на крилата

крило „100“

внатрешна дрвена рамка (страни, горен и долен MDF)

печат за капка

LUX инкрустација, верзија по избор на страници 100-107

стандард 2112 – дополнителен трошок за крилото и рамката на вратата

ДОСТАПНИ ШИРИНИ НА КРИЛАТА

60 70⁵⁾ 80⁵⁾ 90 100

СИСТЕМ НА СКРИЕНИ ВРАТИ COVERT

ВДЛАБНАТО ОТВОРАЊЕ НА КРИЛОТО НА ВРАТАТА КОН ВНАТРЕШНОСТА

СТАНДАРДНИ ДИМЕНЗИИ ЗА ВРАТИ СО РАЗГЛЕД ШТО СЕ ОТВОРААТ НАНАВРЕДНО

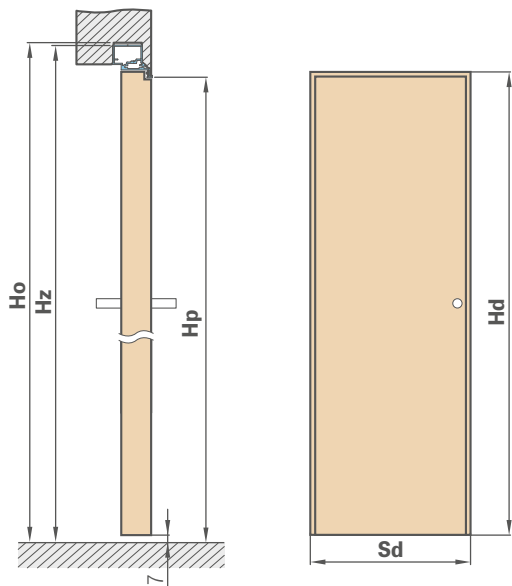

Ширина на крилото	Ширина на отворот на зградата	Надворешна ширина на рамката на вратата	Чиста ширина на премин
Sd [мм]	Значи [мм]	Ширина [мм]	Sp [мм]
620	700	690	605
720	800	790	705
820	900	890	805
920	1000	990	905
1020	1100	1090	1005

Висина на крилото	Висина на отворот на зградата	Надворешна висина на рамката на вратата	Висина на клиренсот
Висина на висина [мм]	Хо [мм]	Hz [мм]	КС [мм]
2030 (2112) ¹⁾	2079 (2162) ¹⁾	2072 (2154) ¹⁾	2030 (2112) ¹⁾

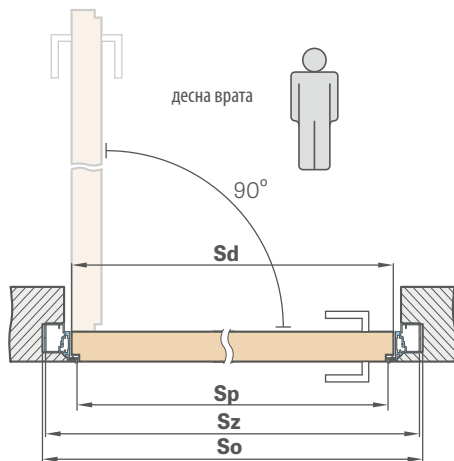

ГИП КОНСТРУКЦИЈА ОД КАРТОНСКИ КАБЛОН

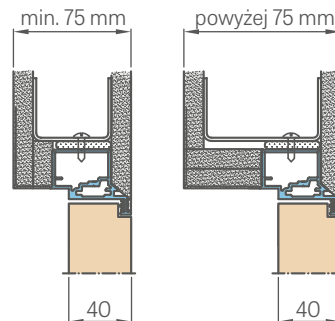

ПРЕСЕК НА РАМКата НА АЛУМИНИУМСКАТА ВРАТА

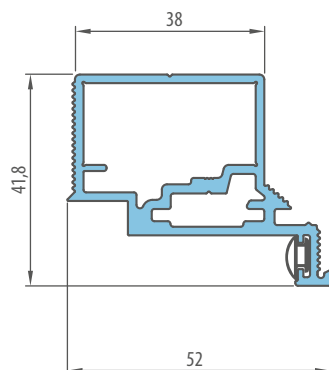

ГРАДЕЊЕ ВО СИДОТ

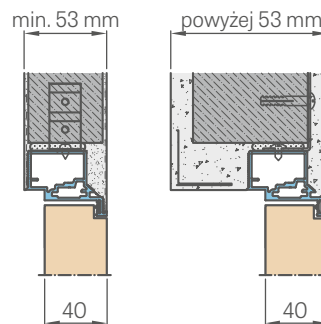

¹⁾ PL2112 стандард

СИСТЕМ НА СКРИЕНИ ВРАТИ COVERT

ЛИСТО НА ВРАТАТА БЕЗ ВРАТНА РАМКА СО ОТВОРАЊЕ НАНАДВОР

СТАНДАРДНИ ДИМЕНЗИИ ЗА ВРАТИ БЕЗ РЕБЕТАЦИИ ШТО СЕ ОТВОРААТ НАДВОР

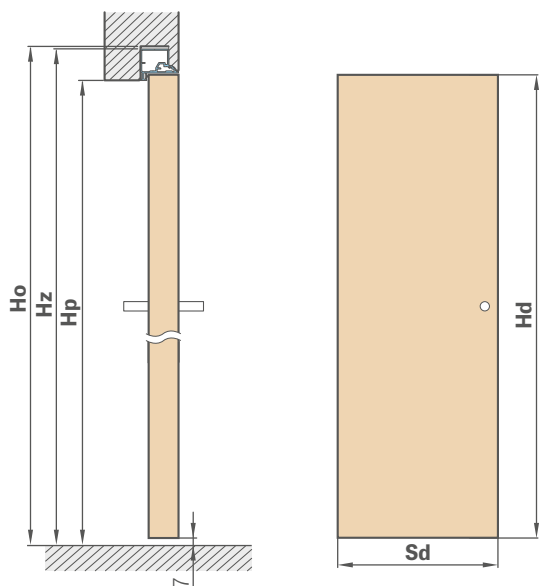

Ширина на крилото	Ширина на отворот на зградата	Надворешна ширина на рамката на вратата	Чиста ширина на премин
Sd [мм]	Значи [мм]	Ширина [мм]	Сп [мм]
620	700	690	605
720	800	790	705
820	900	890	805
920	1000	990	905
1020	1100	1090	1005

Висина на крилото	Висина на отворот на зградата	Надворешна висина на рамката на вратата	Висина на клиренсот
Висина на висина [мм]	Хо [мм]	Hz [мм]	КС [мм]
2020 (2102) ¹⁾	2069 (2152) ¹⁾	2062 (2144) ¹⁾	2020 (2102) ¹⁾

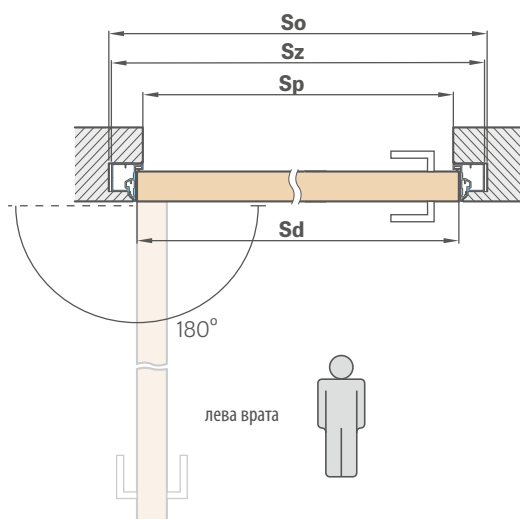

ГИП КОНСТРУКЦИЈА ОД КАРТОНСКИ КАБЛОН

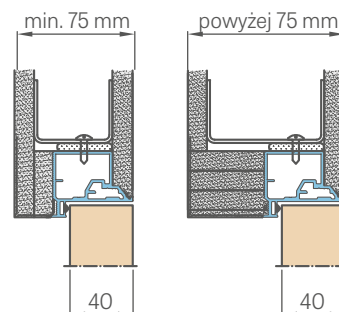

ПРЕСЕК НА РАМКАТА НА АЛУМИНИУМСКАТА ВРАТА

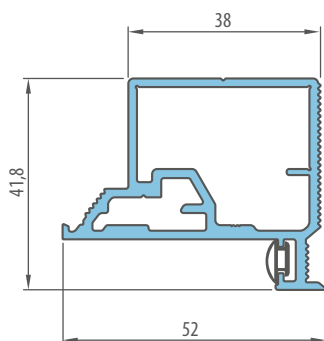

ГРАДЕЊЕ ВО СИДОТ

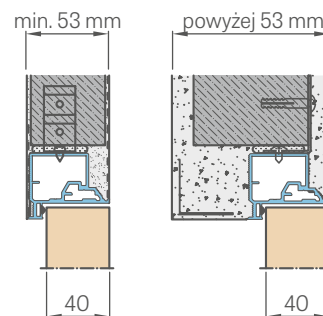

¹⁾ PL2112 стандард

ПРОЗОРЦИ

ПОПУСТ

ОПШТИ ИНФОРМАЦИИ

ПРОЗОРЦИ се фабрички склопени и застаклени со безбедносно стакло VSG 331 во мат или проѕирно стакло. (Ве молиме наведете го типот на стакло при нарачка.)

Поврзувањето на држачите на вратите со вратите, поточно со прилагодливи или фиксни рамки на вратите, може да бара дополнителни структурни елементи (на пр., дрвени столбови), кои монтерот ги избира и ги распоредува независно во зависност од условите на отворање. ERKADO не продава такви елементи.

ЦЕНИ НА ФАСАДИ

СТРАНИЧНО СВЕТЛО ЗА ЕДНОКРАТНИ И ДВОЈНИ ВРАТИ СО ВРАТИ					
Висина	Рамка	Ширина			
		„30“	„40“	„50“	„60“
PL	прилагодлив**				
стандард	константа				

АГОЛНА СВЕТЛО ЗА СТРАНА ЗА ЕДНОКРАТНИ И ДВОЈНИ ВРАТИ СО ВРАТИ					
Висина	Рамка	Ширина			
		„30“	„40“	„50“	„60“
„30“	прилагодлив**				
	константа				
„40“	прилагодлив**				
	константа				
„50“	прилагодлив**				
	константа				
„60“	прилагодлив**				
	константа				

ГОРЕН ТРАНСОМ ЗА ЕДНОЛИСТИ ВРАТИ СО ВРАТИ						
Висина	Рамка	Ширина				
		„60“	„70“	„80“	„90“	„100“
„30“	прилагодлив**					
	константа					
„40“	прилагодлив**					
	константа					
„50“	прилагодлив**					
	константа					
„60“	прилагодлив**					
	константа					

ГОРЕН ТРАНСОМ ЗА ДВОЛНИ ЛИСТИ СО ВРАТИ													
Висина	Рамка	Ширина											
		„90“	„100“	„110“	„120“	„130“	„140“	„150“	„160“	„170“	„180“	„190“	
„30“	прилагодлив**												
	константа												
„40“	прилагодлив**												
	константа												
„50“	прилагодлив**												
	константа												
„60“	прилагодлив**												
	константа												

ПОДЕЛБА НА ФАСАДИТЕ

ДО РАМКАТА НА ВРАТАТА БЛОК

ДО РАМКАТА НА ВРАТАТА ПРИЛАГОДЛИВО

ДО ВРАТАТА ЕДНОКРИЛНО

ДО ВРАТАТА ДВОКРИЛНО

ДОСТАПНИ КОНФИГУРАЦИИ

ЕДНОЛИСТИ ВРАТИ СО ВРТЕНИЦИ со странични, горни и аголни транзити

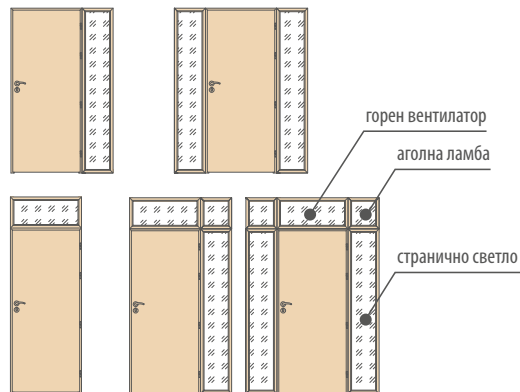

ДВОЈНИ ВРАТИ ПОПУСТ со странични, горни и аголни транзити

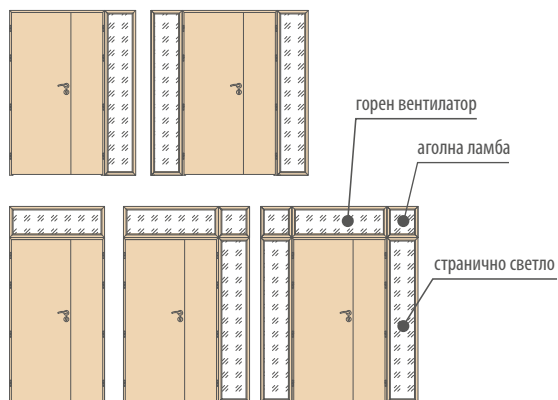

** Достапните асортимани се исти како и за стандардните прилагодливи рамки за врати со решетки, страници 186-187.

Цената вклучува безбедносно стакло VSG 331 мат или VSG 331 транспарентно и е униформно за сите фурнири илајсни што се користат во рамки за врати со решетки.

Цените важат за кровни прозорци со лента од 6 и 8 см

Цена на лакирани кровни прозорци со дополнителна цена + 50%

Лентите за монтирање на прозорци се заковани со иглички и може (особено кај бели декорации и лакирани траки) да покажат мали темни дамки откако ќе се заковаат.

ПРОЗОРЦИ не се достапни во ламинатите CPL 0.2 и CPL 0.7.

Прозорци на прилагодливата лента од 6 см / лента од 8 см

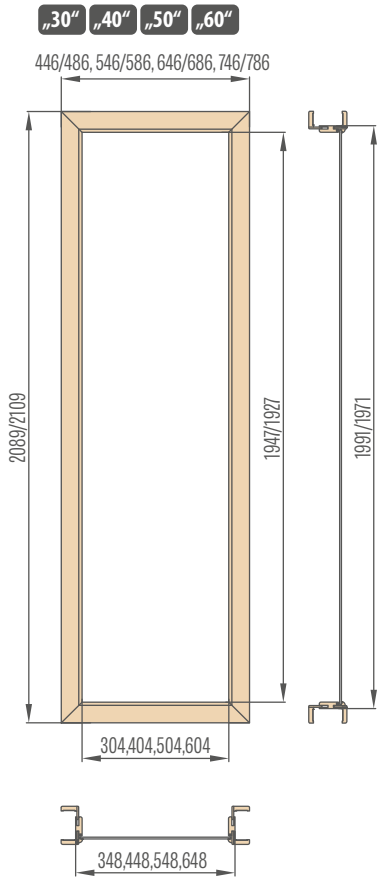

Аголни прозорци за прилагодливи лента од 6 см / лента од 8 см

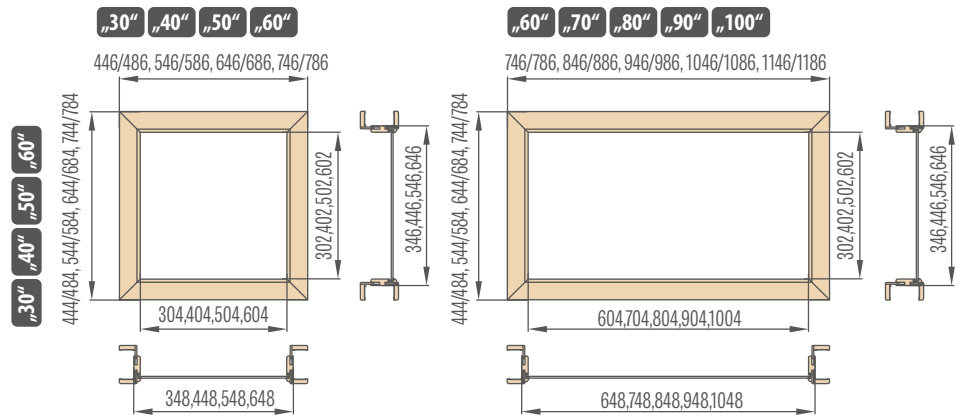

Горни прозорци на прилагодливата рамка на вратата кај еднокрилните врати со решетки, лента од 6 см / лента од 8 см

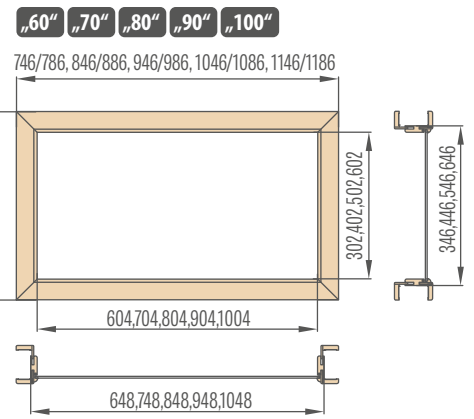

Горни прозорци на прилагодливата рамка на вратата со двокрилна решеткаста врата, лента од лента од 6 см / лента од 8 см

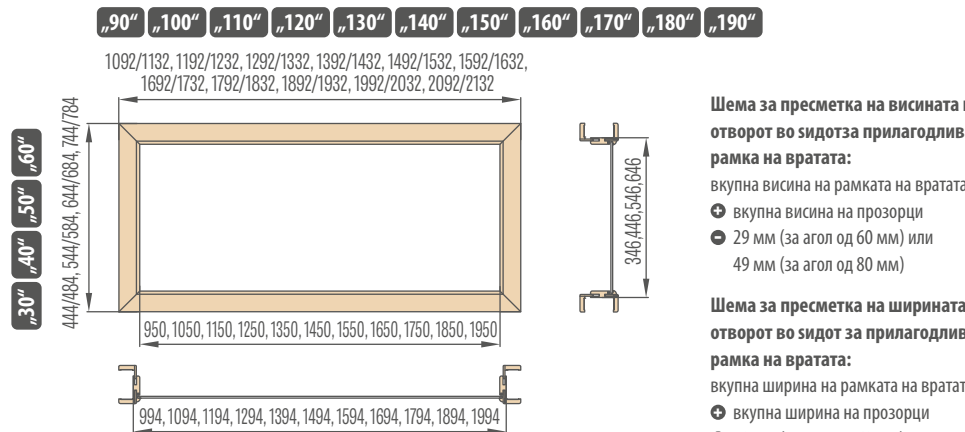

Шема за пресметка на висината на отворот во ѕидот за прилагодлива рамка на вратата:

- вкупна висина на рамката на вратата
- + вкупна висина на прозорци
- 29 мм (за агол од 60 мм) или 49 мм (за агол од 80 мм)

Шема за пресметка на ширината на отворот во ѕидот за прилагодлива рамка на вратата:

- вкупна ширина на рамката на вратата
- + вкупна ширина на прозорци
- 58 мм (за агол од 60 мм) или 98 мм (за агол од 80 мм)

Прозорци на фиксната рамка на вратата

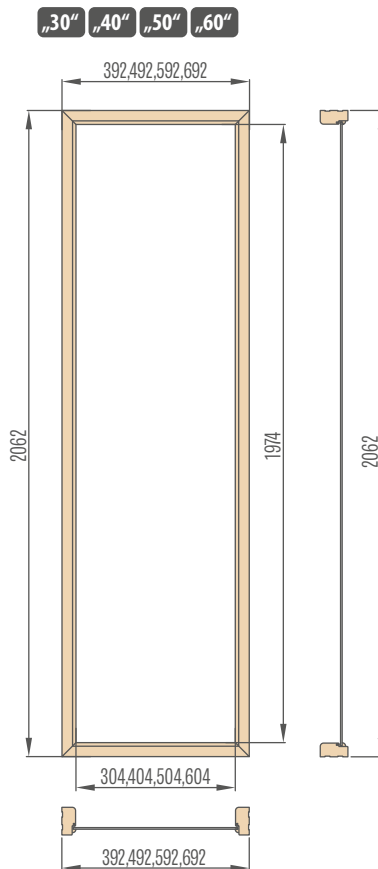

Аголни прозорци на фиксната рамка на вратата

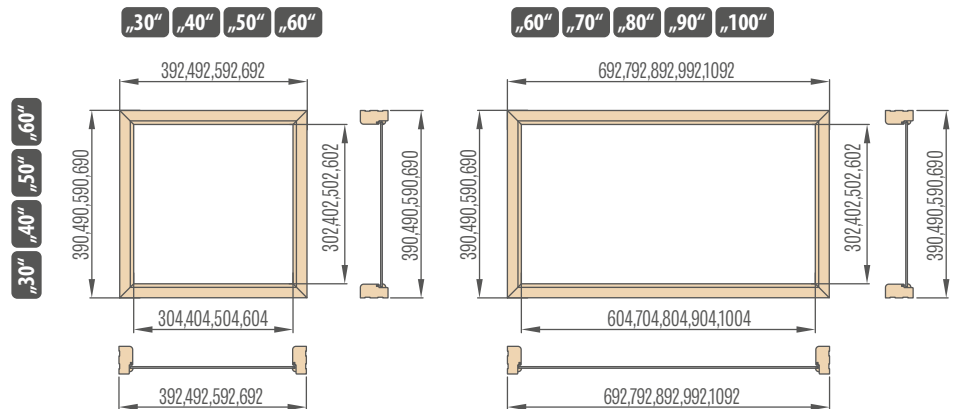

Горни прозорци на фиксната рамка на вратата од еднокрилна врата

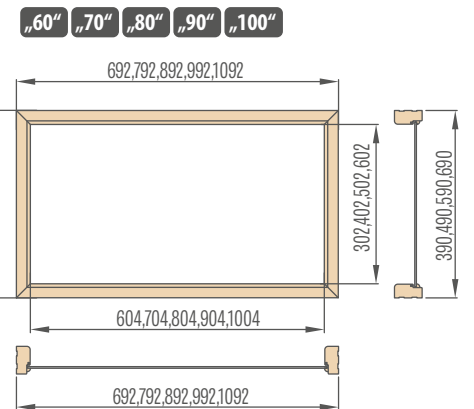

Горни ПРОЗОРЦИ на фиксната рамка на вратата од двокрилна врата

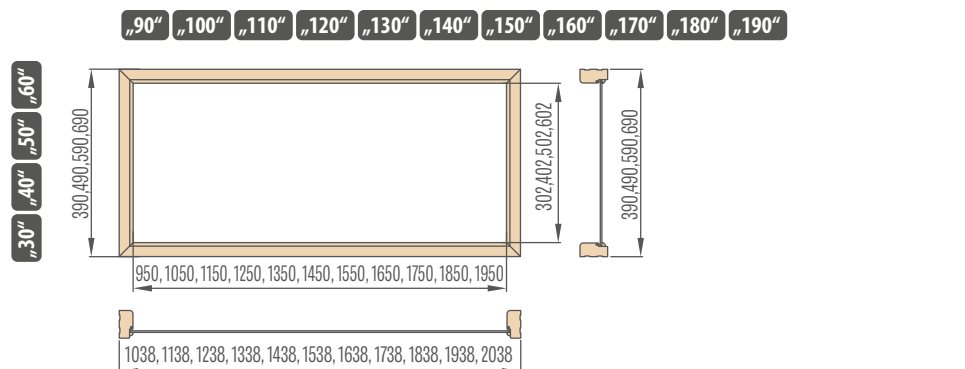

РАМКИ ЗА ВРАТИ

- Прилагодливите рамки за врати со решетки и фиксните решетки можат да се користат со сите видови внатрешни врати ERKADO изработени во технологијата на панели и рамки STILE.
- Прилагодливата рамка на вратата без ребра може да се користи со внатрешни врати изработени со панелна и STILE технологија на рамки. Овие рамки за врати имаат три скриени шарки.
- Рамката на вратата е изработена од висококвалитетен MDF и е обложена со издржлива фолија со ефект на дрво или е обложена со издржлив UV лак.
- Во зависност од технологијата, рамки за врати се премачкуваат со следниве видови завршни обработки: GREKO, CPL, PREMIUM и UV лак.
- Рамки за врати за врати од STILE рамка стандардно се испорачуваат со дополнителна трета шарка.
- Секоја рамка на врата што може да се прилагоди или фиксира вклучува: компоненти на рамката (шипка за преслекување, шарка за преслекување и горна греда), шарки и монтажни завртки. Поединечните компоненти имаат претходно издупчени дупки на точките на поврзување.
- Секој сет вклучува упатства за склопување и гарантен лист.
- Фиксната рамка на вратата за колекцијата HERSE е правоаголна и има јадро направено од лепено дрво.

ПРИЛАГОДЛИВА РАМКА НА ВРАТА
Вдлабнати крилја



ПРИЛАГОДЛИВА РАМКА НА ВРАТА СО ПРЕКРИВАЊЕ
ЗА РАМКА НА ЧЕЛИЧНА ВРАТА



ПРИЛАГОДЛИВА РАМКА НА ВРАТА
НЕРЕБАТИРАНИ КРИЛА НА ВРАТА



СТАНДАРДНА ФИКСНА РАМКА ЗА ВРАТА
Вдлабнати крилја



СТАНДАРДЕН АГОЛ ЗА ПРИЛАГОДЛИВА РАМКА НА ВРАТА

лента од 6 см / лента од 8 см

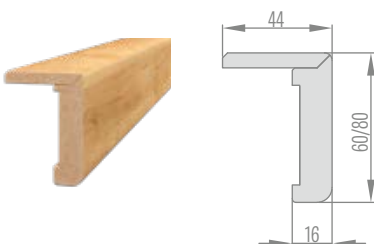

АГОЛ СО ПРОДОЛЖЛИВ ЈАЗИК ЗА ПРИЛАГОДЛИВА РАМКА НА ВРАТАТА

лента од 6 см / лента од 8 см

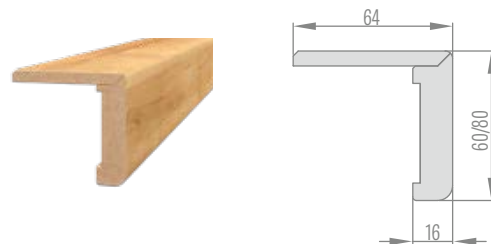

ПРИЛАГОДЛИВА РАМКА НА ВРАТА СО ВРАТА

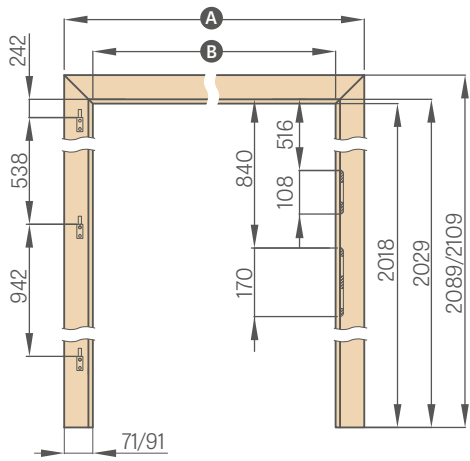

	„60“	„70“	„80“	„90“	„100“	„110“
A	746 / 786	846 / 886	946 / 986	1046 / 1086	1146 / 1186	1246 / 1286
B	604	704	804	904	1004	1104

лента од 6 см / лента од 8 см

ПРИЛАГОДЛИВА РАМКА НА ВРАТА СО НЕРЕБАТИРАНИ ВРАТИ – PL СТАНДАРД

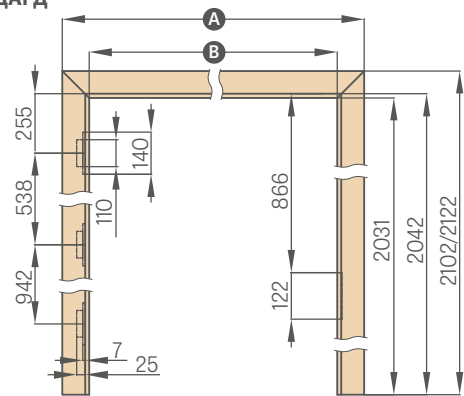

	„60N“	„60“	„70N“	„70“	„80N“	„80“
A	747/787	771 / 811	847/887	871 / 911	947/987	971 / 1011
B	605	629	705	729	805	829

	„90N“	„90“	„100N“	„110“
A	1047/1087	1071 / 1111	1171 / 1211	1271/1311
B	905	929	1029	1129

Ширини 60N, 70N, 90N достапно само за моделите ALTAMURA 1, BALDUR 1 и UNO PREMIUM

ПРИЛАГОДЛИВА РАМКА НА ВРАТА СО ВРАТА – PL2112 СТАНДАРД

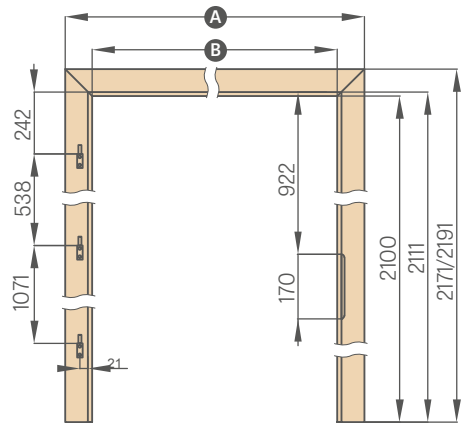

	„60“	„70“	„80“	„90“	„100“	„110“
A	746 / 786	846 / 886	946 / 986	1046 / 1086	1146 / 1186	1246 / 1286
B	604	704	804	904	1004	1104

ПРИЛАГОДЛИВА РАМКА НА ВРАТА СО БЕЗ НАДВОР – PL2112 СТАНДАРД

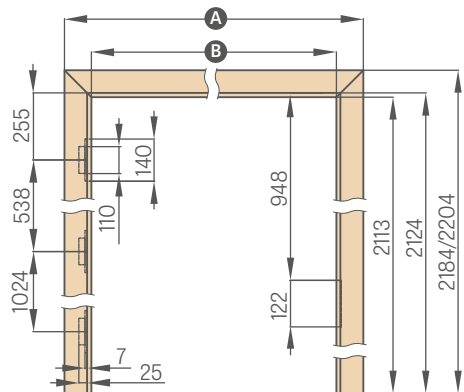

	„60“	„70“	„80N“	„80“	„90“	„100“	„110“
A	771 / 811	871 / 911	947/987	971 / 1011	1071 / 1111	1171 / 1211	1271 / 1311
B	629	729	805	829	929	1029	1129

ПРИЛАГОДЛИВА РАМКА ЗА ВРАТА СО ВРАТА ОД ТИП НА ТУНЕЛ

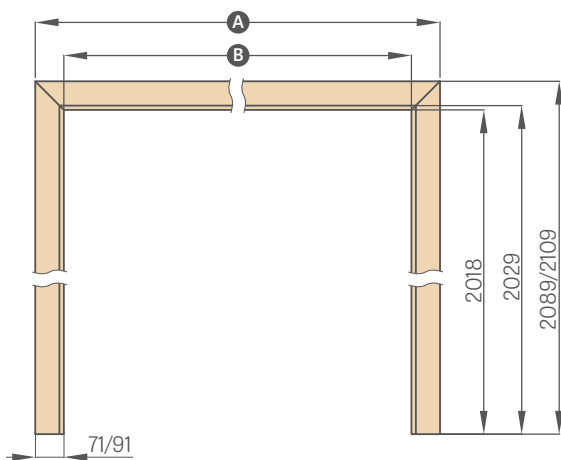

	„60“	„70“	„80“	„90“	„100“	„110“	„120“
A	746 / 786	846 / 886	946 / 986	1046 / 1086	1146 / 1186	1246 / 1286	1346 / 1386
B	604	704	804	904	1004	1104	1204

	„130“	„140“	„150“	„160“	„170“	„180“	„190“
A	1446 / 1486	1546 / 1586	1646 / 1686	1746 / 1786	1846 / 1886	1946 / 1986	2046 / 2086
B	1304	1404	1504	1604	1704	1804	1904

лента од 6 см / лента од 8 см

РАМКА НА ВРАТА СО ПРЕКРИВАЊЕ

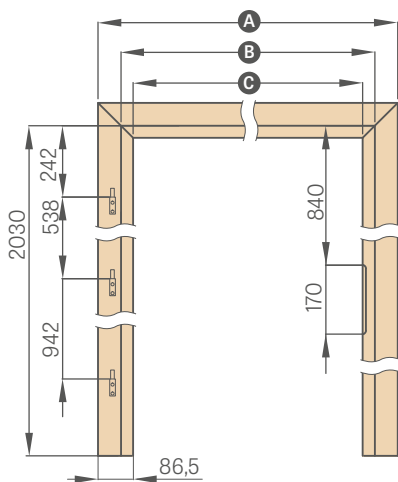

	„60“	„70“	„80“	„90“	„100“
A	737	837	937	1037	1137
B	624	724	824	924	1024
C	564	664	764	864	964

ФИКСИРАНА РАМКА НА ВРАТА

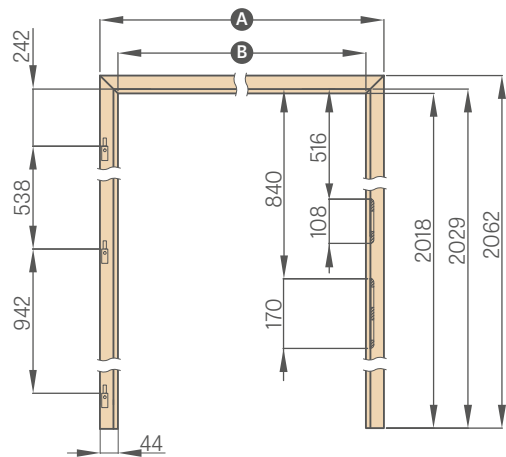

	„60“	„70“	„80“	„90“	„100“	„110“
A	692	792	892	992	1092	1192
B	604	704	804	904	1004	1104

РАМКА ЗА ВРАТА СО РЕВЕРЗИВНО ПОВРЗУВАЊЕ

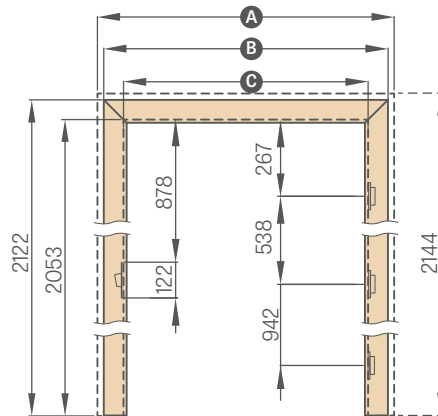

Ширини 60N, 70N, 90N достапни само за моделите ALTAMURA 1, BALDUR 1 и UNO PREMIUM

	„60N“	„60“	„70N“	„70“	„80N“	„80“	„90N“	„90“	„100“	„110“
A	810	834	910	934	1010	1034	1110	1134	1234	1334
B	766	791	866	891	966	991	1066	1091	1191	1291
C	628	652	728	752	828	852	928	952	1052	1152

ФИКСНА РАМКА ЗА ВРАТА ЗА ДВОЈНИ ВРАТИ

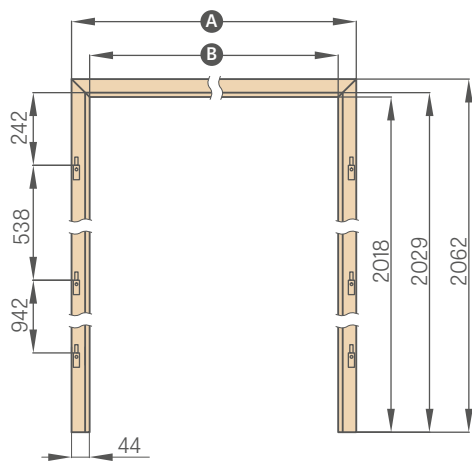

	„90“	„100“	„110“	„120“	„130“	„140“
A	1038	1138	1238	1338	1438	1538
B	950	1050	1150	1250	1350	1450

	„150“	„160“	„170“	„180“	„190“
A	1638	1738	1838	1938	2038
B	1550	1650	1750	1850	1950

ПРИЛАГОДЛИВА РАМКА НА ВРАТА СО ВРАТА ЗА ДВОЈНИ ВРАТИ

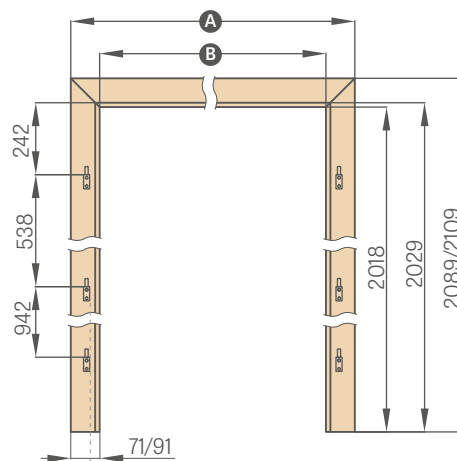

	„90“	„100“	„110“	„120“	„130“	„140“
A	1092/1132	1192/1232	1292/1332	1392/1432	1492/1532	1592/1632
B	950	1050	1150	1250	1350	1450

	„150“	„160“	„170“	„180“	„190“
A	1692/1732	1792/1832	1892/1932	1992/2032	2092/2132
B	1550	1650	1750	1850	1950

лента од 6 см / лента од 8 см

ФИКСНА РАМКА ЗА СТАКЛЕНИ ВРАТИ

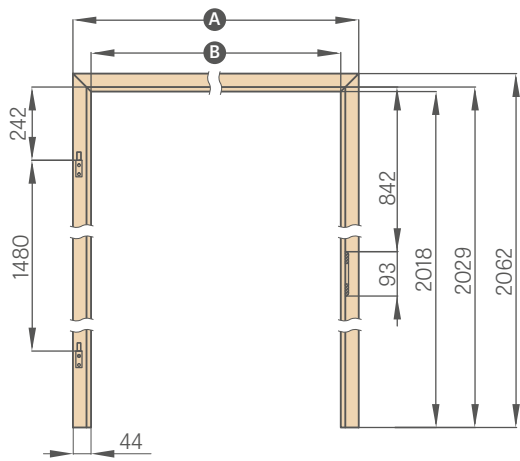

	„60“	„70“	„80“	„90“
A	692	792	892	992
B	604	704	804	904

ПРИЛАГОДЛИВА РАМКА НА ВРАТА СО ВРАТА СО ВРАТИ

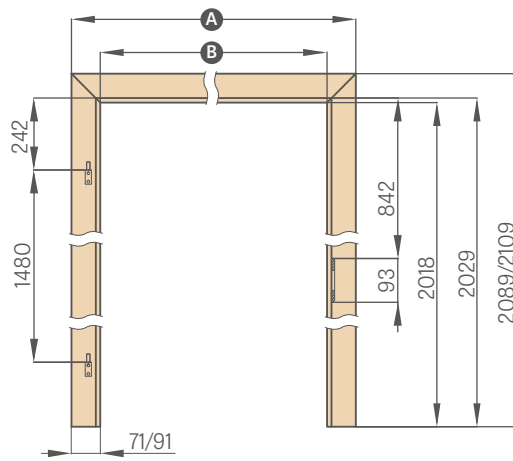

	„60“	„70“	„80“	„90“
A	746/786	846/886	946/986	1046/1086
B	604	704	804	904

лента од 6 см / лента од 8 см

Во рамките на вратите за стаклени панели се користи шарка со игла од 10 мм.

ПРИЛАГОДЛИВА РАМКА НА ВРАТА ОД ТИП НА ТУНЕЛ

СО ПОПУСТ, БЕЗ ПОПУСТ

ТУНЕЛСКИ РАМКИ ЗА ВРАТИ

Рамката на тунелската врата е прилагодлива рамка за врата без никаков хардвер. Се состои од горна греда и две вертикални греди.

Може да се користи за завршна обработка на отворите на вратите како заштитен елемент за аглите на сидовите, но најчесто се користи за естетски цели како декорација на ентериерот на дадена просторија.

Во лизгачките системи ERKADO се користат и рамки за врати со прилагодливи решетки од типот тунел.

За лизгачки системи не користиме прилагодливи, неробатни рамки за врати од тунелски тип.

Во зависност од системот, користиме тунели за работи:

ТУНЕЛ ДО SP1N	Лизгачки систем за монтирање на еден сид
ТУНЕЛ ДО SP2N	Двоен сиден лизгачки систем
ТУНЕЛ ДО SP1C.100	Едноставен лизгачки систем што се спушта во сидот за касета 100
ТУНЕЛ ДО SP2C.100	Двоен лизгачки систем скриен во сидот за касета 100
ТУНЕЛ ДО SP1C.125	Едноставен лизгачки систем скриен во сидот за касета 125
ТУНЕЛ ДО SP2C.125	Двоен лизгачки систем скриен во сидот за касета 125
РАЗВОЈ на ZN1	Конструкција на сид од едната страна за еднокрилни системи SP1C.100 и SP1C.125
РАЗВОЈ на ZN2	Конструкција на сид од едната страна за двокрилни системи SP2C.100 и SP2C.125

ПРИЛАГОДЛИВИ ТУНЕЛИ СО НАВЛЕКИ

	„60“	„70“	„80“	„90“	„100“	„110“	„120“	„130“	„140“	„150“	„160“	„170“	„180“	„190“
Ширина на отворот во сидот	688	788	888	988	1088	1188	1288	1388	1488	1588	1688	1788	1888	1988
Надворешна ширина на тунелот	648	748	848	948	1048	1148	1248	1348	1448	1548	1648	1748	1848	1948
Ширина во светлината на тунелот	604	704	804	904	1004	1104	1204	1304	1404	1504	1604	1704	1804	1904
Ширина на покриеност на тунелот лента од 6 см / лента од 8 см	746/ 786	846/ 886	946/ 986	1046/ 1086	1146/ 1186	1246/ 1286	1346/ 1386	1446/ 1486	1546/ 1586	1646/ 1686	1746/ 1786	1846/ 1886	1946/ 1986	2046/ 2086
Висина на отворот во сидот	2060 (2142) ¹⁾													
Надворешна висина на тунелот	2040 (2122) ¹⁾													
Висина во светлината на тунелот	2018 (2100) ¹⁾													
Висина на покривање на тунелот лента од 6 см / лента од 8 см	2089 / 2109 (2171 / 2191) ¹⁾													

ПРИЛАГОДЛИВИ ТУНЕЛИ БЕЗ НАДВОР

	„60“	„70“	„80N“	„80“	„90“	„100“	„110“	„120“	„130“	„140“	„150“	„160“	„170“	„180“
Ширина на отворот во сидот	713	813	888	913	1013	1113	1213	1313	1413	1513	1613	1713	1813	1913
Надворешна ширина на тунелот	673	773	849	873	973	1073	1173	1273	1373	1473	1573	1673	1773	1873
Ширина во светлината на тунелот	629	729	805	829	929	1029	1129	1229	1329	1429	1529	1629	1729	1829
Ширина на покриеност на тунелот лента од 6 см / лента од 8 см	771/ 811	871/ 911	947 / 987	971 / 1011	1071/ 1111	1171/ 1211	1271/ 1311	1371/ 1411	1471/ 1511	1571/ 1611	1671/ 1711	1771/ 1811	1871/ 1911	1971/ 2011
Висина на отворот во сидот	2073 (2155) ¹⁾													
Надворешна висина на тунелот	2053 (2135) ¹⁾													
Висина во светлината на тунелот	2031 (2113) ¹⁾													
Висина на покривање на тунелот лента од 6 см / лента од 8 см	2102 / 2122 (2184 / 2204) ¹⁾													

¹⁾ PL2112 стандард



ЧЕЛИЧНА РАМКА НА ВРАТА

ЗА РАМКА, ПАНЕЛ И СТАКЛЕНИ КРИЛА НА ВРАТА

ПРИЛАГОДЛИВА ЧЕЛИЧНА РАМКА НА ВРАТА (КОМПРЕСИВНА), лим со дебелина од 1,5 мм

заварени и обоени во RAL 9003, 9010, 9016, 8003, 8017, 7016, 7022, 9005, 7047, 1001

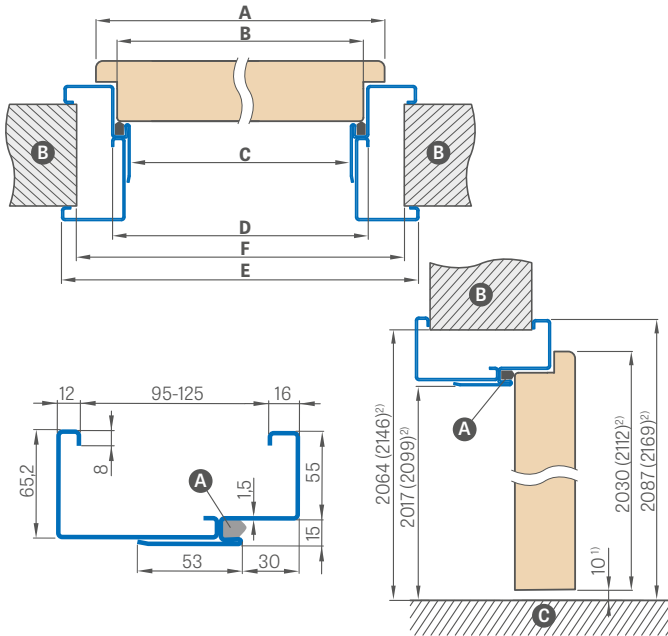

ГОЛЕМА АГОЛНА ЧЕЛИЧНА РАМКА ЗА ВРАТА, лим со дебелина од 1,2 мм

заварени и обоени во RAL 9003, 9010, 9016, 8003, 8017, 7016, 7022, 9005, 7047, 1001

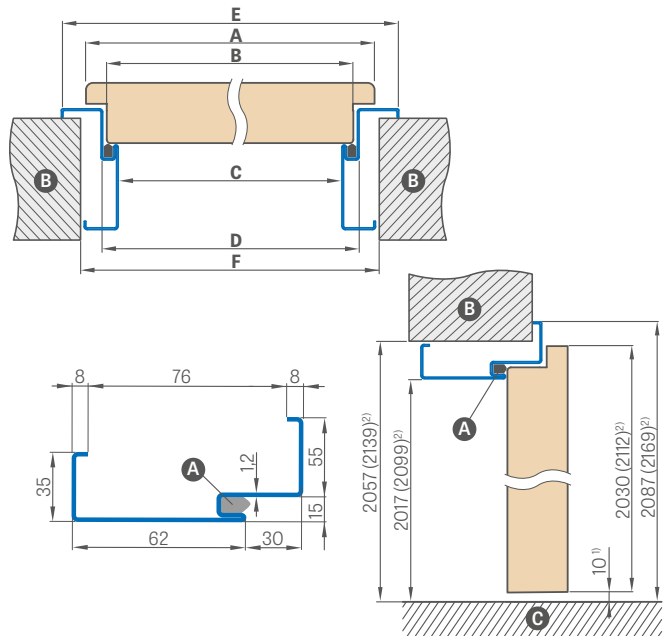

¹⁾ дозволено отстапување што произлегува од димензионалната толеранција на рамката на вратата ± 3 мм (препорачуваме проверка пред инсталација) ²⁾ стандард 2112

Ширина на вратата	A	B	C	D	E	F
„60“	644	617	601	631	741	695
„70“	744	717	701	731	841	795
„80“	844	817	801	831	941	895
„90“	944	917	901	931	1041	995
„100“	1044	1017	1001	1031	1141	1095
„110“	1144	1117	1101	1131	1241	1195

Ширина на вратата	A	B	C	D	E	F
„60“	644	617	601	631	741	691
„70“	744	717	701	731	841	791
„80“	844	817	801	831	941	891
„90“	944	917	901	931	1041	991
„100“	1044	1017	1001	1031	1141	1091
„110“	1144	1117	1101	1131	1241	1191

Опсег на прилагодување мин.-макс. (мм)	(RAL 9003, 9010, 9016, 8003, 8017, 7016, 7022, 9005, 7047, 1001)
95-125	
125-155	
155-185	
185-215	
215-245	
245-275	
275-305	

РАЛ



МОНТИРАЊЕ НА АГОЛНАТА РАМКА

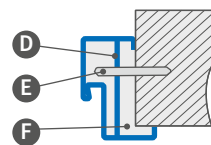

- A – печат
- B – сид
- C – под
- D – монтажна сидра
- E – завртка за проширување
- F – да се пополни

ДОПОЛНИТЕЛНИ ТРОШОЦИ

електричен удар

засилување за затворачот на вратата

изработен од поцинкуван лим

+10%

прилагодлива рамка на вратата „100“ или „110“

фиксна рамка „100“ или „110“

рамка за врата за двокрилни врати

индивидуално цени

стандард 2112

15% доплата

нестандарден RAL (не вклучува ретки, интензивни, бисерни и метални бои)

10% доплата

¹⁾ за дополнителна такса од +10%

ЧЕЛИЧНА РАМКА НА ВРАТА

БЕЗ РЕБАТИРАЊЕ, ЗА ВРАТИ СО РАМКА И ДАСКИ

ПРИЛАГОДЛИВА РАМКА ЗА ВРАТА ОД ЧЕЛИК СО НЕРАБЕТИРАЊЕ (КОМБИНИРАНА),

лим со дебелина од 1,5 мм

заварени и обоени во RAL 9003, 9010, 9016, 8003, 8017, 7016, 7022, 9005, 7047, 1001

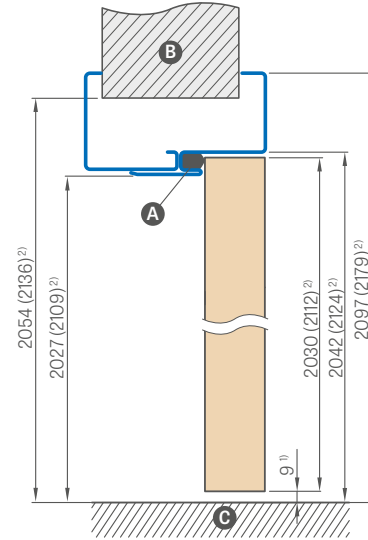
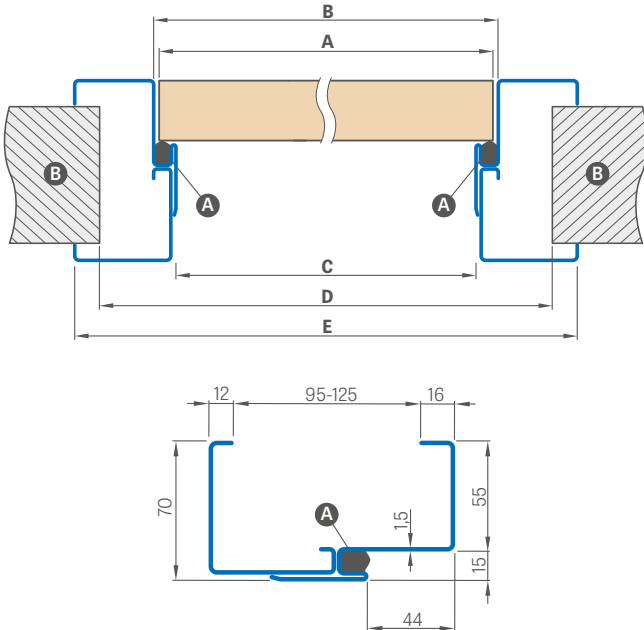

¹⁾ дозволено отстапување што произлегува од димензионалната толеранција на рамката на вратата +/- 3 мм (препорачуваме проверка пред инсталација)

²⁾ стандард 2112

Опсег на прилагодување мин.-макс. (мм)	(RAL 9003, 9010, 9016, 8003, 8017, 7016, 7022, 9005, 7047, 1001)
95-125	
125-155	
155-185	
185-215	
215-245	
245-275	
275-305	

Ширина на вратата	A	B	C	D	E
„60“	644	650	620	710	760
„70“	744	750	720	810	860
„80“	844	850	820	910	960
„90“	944	950	920	1010	1060
„100“	1044	1050	1020	1110	1160
„110“	1144	1150	1120	1210	1260

Ⓐ - печат Ⓑ - сид Ⓒ - под

Стандардните рамки за врати имаат две шарки.

ДОПОЛНИТЕЛНИ ТРОШОЦИ

засилување за затворачот на вратата

трета шарка

изработен од поцинкуван лим

+10%

прилагодлива рамка на вратата „100“ или „110“

стандард 2112

15% доплата

нестандарден RAL (не вклучува ретки, интензивни, бисерни и метални бои)

10% доплата

РАЛ



¹⁾ за дополнителна такса од +10%

ПРИЛАГОДЛИВА РАМКА НА ВРАТА СО ПРЕКРИВАЊЕ

ЗА РАМКА НА ЧЕЛИЧНА ВРАТА

ПОЗИЦИЈА НА РАЧКАТА ВО РАМКАТА ЗА ПРЕКЛОПУВАЊЕ

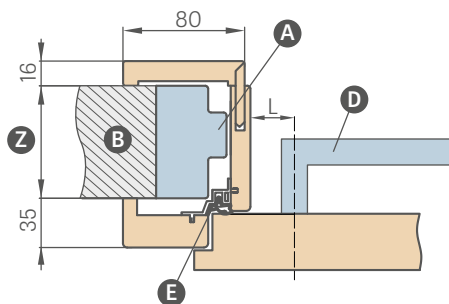

L – растојание од оската на рачката до работ на плочата на рамката на вратата
L = 28 мм за рамни и панелни врати (достапни се сите рачки за внатрешни врати од нашата понуда)

ЗАБЕЛЕШКА: Проверете ги димензиите на плочите на рачките на вратата пред да ги користите.

Рамката на вратата со преклоп со површина од 200 мм се состои од два елемента, а онаа со површина од 320 мм се состои од три елемента.

ДОСТАПНИ ШИРИНИ НА РАМКИТЕ ЗА ВРАТИ СО ПРЕКЛОПУВАЊЕ:

60 70 80 90 100

	Опсег на прилагодување мин.-макс. (мм)	ПРИЛАГОДЛИВА РАМКА НА ВРАТА СО ПРЕКРИВАЊЕ	
		GREKO	ST CPL и PREMIUM
1 елемент	80-100		
	100-120		
	120-140		
	140-160		
	160-180		
2 елементи	180-200		
	200-220		
	220-240		
	240-260		
	260-280		
3 елементи	280-300		
	300-320		
	320-340		
	340-360		
	360-380		
	380-400		
	400-420		
420-440			

ДИЈАГРАМ НА РАМКАТА НА ПРЕКЛОПУВАЧКАТА ВРАТА

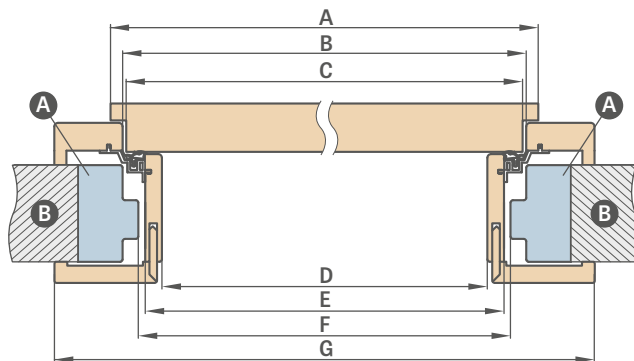

Ширина на вратата	A	B	C	D	E	F	G
„60“	644	624	618	564	592	598	733
„70“	744	724	718	664	692	698	833
„80“	844	824	818	764	792	798	933
„90“	944	924	918	864	892	898	1033
„100“	1044	1024	1018	964	992	998	1133

Φ – Минималната димензија на отворот на челичната рамка на вратата на која е монтирана рамката на вратата со преклоп. Оваа димензија може да биде поголема од препорачаната вредност за максимум 20 мм. Со зголемен отвор, осигурајте се дека рамките на вратата соодветно го покриваат ѕидот.

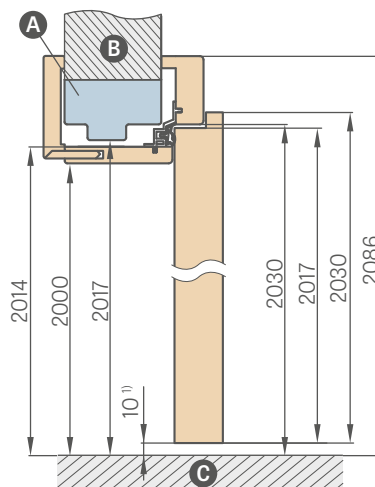

¹⁾ дозволено отстапување што произлегува од димензионалната толеранција на рамката на вратата +/- 3 мм (препорачуваме проверка пред инсталација)

- A – рамка од челична врата
- B – ѕид
- C – под
- D – рачка
- E – профил со заптивка
- Z – опсег од 80 мм до 255 мм

- Продолжувања од 120 мм и 55 мм за рамки за врати со преклопување – дополнителна цена (цената вклучува сет за рамки за врати со дадена ширина)
- Стандарден агол за рамка на врата со преклоп – дополнителен трошок (цената вклучува сет за рамка на врата со дадена ширина)
- Агол со продолжен јазик – дополнителна цена

- Цени на рамката за тунелска врата со ширина од 60, 70, 80, 90, 100 по цена на рамката за врата со прилагодлива преклопна рамка
- Тунелот има исти димензии како и рамката за преклопување (нема дупчења за шарката и ударната плоча, но е опремен со заптивка)
- Цена на рамката на вратата за двокрилни врати + 30%

РАМКА ЗА ВРАТА СО РЕВЕРЗИВНО ПОВРЗУВАЊЕ

РЕВЕРЗИВНИ КРИЛЈА

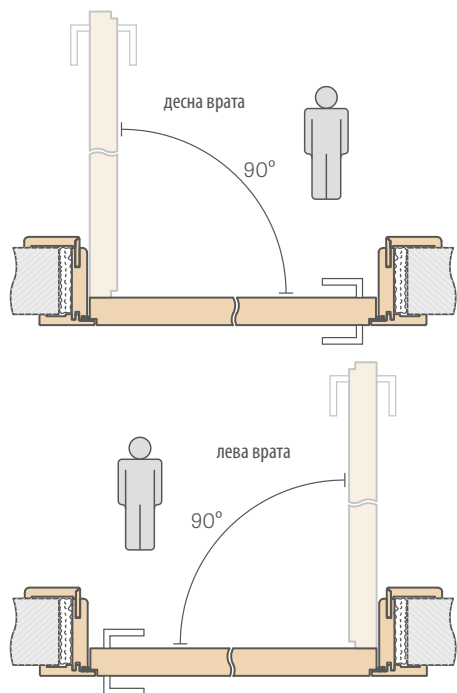

ОПСЕГ ЗА ПОСТАВУВАЊЕ НА РАМКАТА СО ОБРАЗБИВКА

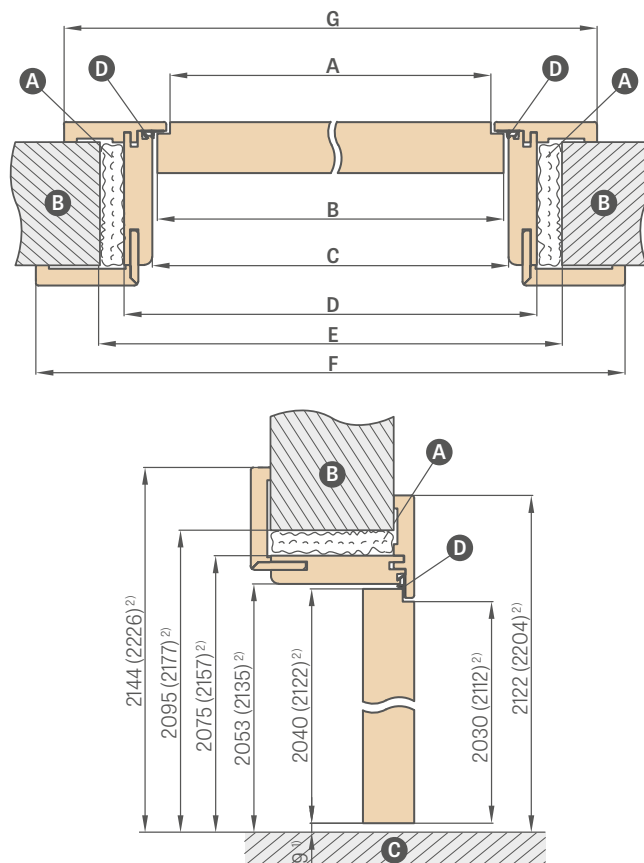
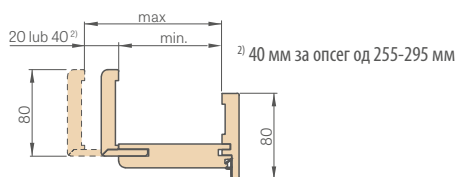

¹⁾ дозволено отстапување што произлегува од димензионалната толеранција на рамката на вратата ± 3 мм (препорачуваме проверка пред инсталација)

²⁾ PL2112 стандард

А – пена В – сид С – под Д – гумена заптивка

Опсег на прилагодување мин.-макс. (мм)	РАМКА ЗА ВРАТА СО РЕВЕРЗИВНО ПОВРЗУВАЊЕ		
	GREKO	ST CPL и PREMIUM	УВ ЛАК
75-95			
95-115			
115-135			
135-155			
155-175			
175-195			
195-215			
215-235			
235-255			
255-295			
295-315			
315-335			
335-355			

Ширина на вратата	A	B	C	D	E	F	G
„60N“ ³⁾	600	620	628	672	700	810	766
„60“	624	644	652	696	736	834	791
„70N“ ³⁾	700	720	728	772	800	910	866
„70“	724	744	752	796	836	934	891
„80N“	800	820	828	872	900	1010	966
„80“	824	844	852	896	936	1034	991
„90N“ ³⁾	900	920	928	972	1000	1110	1066
„90“	924	944	952	996	1036	1134	1091
„100“	1024	1044	1052	1096	1136	1234	1191
„110“	1124	1144	1152	1196	1236	1334	1291

³⁾ ширини 60N, 70N, 90N достапни само за моделите ALTAMURA 1, BALDUR 1 и UNO PREMIUM

ЗАБЕЛЕШКА: Изборот на сет (круна + пиластри) за прикладлива, реверзибилна рамка на вратата го намалува работниот опсег на рамката на вратата за 3 мм (за едностран употреба) или 6 мм (за двострана употреба). Пример: сид со дебелина од 140 мм, за едностран сет, треба да се претпостави дека е дебелина од 143 мм, а за двостран сет, дебелина од 146 мм, а соодветниот опсег на покриеност на сидот треба да се избере од табелата за рамки за врати со назабени (стр. 186), без назабени (стр. 184) или реверзибилни (стр. 183).

- Рамката на вратата за реверзибилни врати е достапна со аглен држач како стандард. 8 см поврзан под агол од 45 степени или, за дополнителен надомест, поврзан под агол од 90 степени (не е достапно во опсеготесие 75-95 мм)
- Рамката на вратата содржи две таканаречени скриени шарки, невидливи кога крилото на вратата е затворено, или трета шарка како опција со дополнителен трошок.
- Достапни декори од групата на бои: GREKO, PREMIUM, ST CPL и УВ ЛАК
- Замена со шарки и удирачка плоча во црна, бела или златна боја - дополнителен трошок / сет за рамка на врата
- Промена на опсегот за +20 мм (достапно во опсег од 135-155 мм до 235-255 мм) – додаток
- Продолжување од 120 мм и 55 мм за фурнирани и лакирани реверзибилни рамки за врати – дополнително се наплаќа (цената вклучува сет за рамка за врата со дадена ширина)
- Подвижен агол со продолжен јазик од 2 см и стандарден агол за рамка на вратата што се прилагодува, достапен во сите фурнири и лакови - дополнително се наплаќа (цената вклучува сет за рамка на вратата со дадена ширина)
- Рамката на вратата со опсег над 295 мм се состои од два елемента
- Горни панели залепени на сидот со дополнителна цена, стр. 156
- PL2112 стандард

ПРИЛАГОДЛИВА РАМКА НА ВРАТА

НЕРЕБАТИРАНИ КРИЛА НА ВРАТА

ПРИЛАГОДЛИВА РАМКА НА ВРАТА ДОСЕГ 80-95 мм

лента од 6 см / лента од 8 см

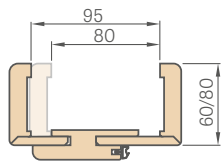

Кај рамка на врата со опсег од 80-95 мм, јазикот на аголниот држач треба да се исече на потребниот опсег.

ПОВРЗУВАЊЕ НА РАМКАТА НА ВРАТАТА

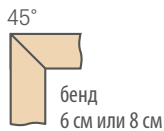
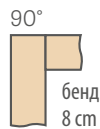

ОПСЕГ НА ПРИЛАГОДУВАЊЕ НА ПРИЛАГОДЛИВАТА РАМКА НА ВРАТАТА

лента од 6 см / лента од 8 см

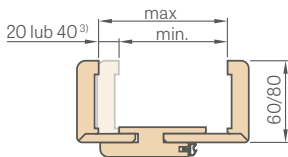

³⁾ 40 мм за опсег од 295-335 мм

Опсег на прилагодување мин.-макс. (мм)	ПРИЛАГОДЛИВА РАМКА НА ВРАТА лента од 6 см и 8 см			
	GREKO	ST CPL и PREMIUM	CPL 0.2	УВ ЛАК
80-95				
95-115				
115-135				
135-155				
155-175				
175-195				
195-215				
215-235				
235-255				
255-275				
275-295				
295-315				
315-355				
355-375				
375-395				
395-415				

1 елемент

2 елемента

ДИЈАГРАМ НА ПРИЛАГОДЛИВА РАМКА НА ВРАТА

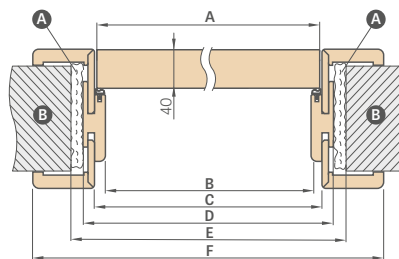

Ширина на вратата	A	B	C	D	E	F
„60N“ ³⁾	620	605	627	649	688	747*/ 787**
„60“	644	629	651	673	714	771*/ 811**
„65“	695	680	702	724	764	822*/ 862**
„70N“ ³⁾	720	705	727	749	788	847*/ 887**
„70“	744	729	751	773	814	871*/ 911**
„75“	795	780	802	824	864	922*/ 962**
„80N“	820	805	827	849	888	947*/ 987**
„80“	844	829	851	873	914	971*/ 1011**
„85“	895	880	902	924	964	1022*/ 1062**
„90N“ ³⁾	920	905	927	949	988	1047*/ 1087**
„90“	944	929	951	973	1014	1071*/ 1111**
„95“	995	980	1002	1024	1064	1122*/ 1162**
„100“	1044	1029	1051	1073	1114	1171*/ 1211**
„110“	1144	1129	1151	1173	1214	1271*/ 1311**

* лента од 6 см / ** лента од 8 см

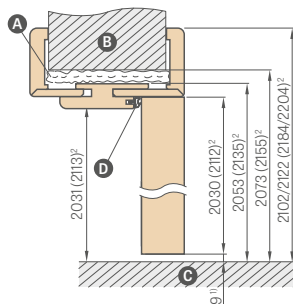

¹⁾ дозволено отстапување што произлегува од димензионалната толеранција на рамката на вратата +/- 3 мм (препорачуваме проверка пред инсталација)

²⁾ PL2112 стандард со доплата од 15%

³⁾ ширини 60N, 70N, 90N достапни само за моделите ALTAMURA 1, BALDUR 1 и UNO PREMIUM

А — пенa В — сид
С — под D — гумена заптивка

ЗАБЕЛЕШКА: Изборот на сет (круна + пиластри) за прилагодлива рамка на врата без вдлабнатини го намалува работниот опсег на рамката на вратата за 3 мм (за едностран употреба) или 6 мм (за двострана употреба). Пример: сид со дебелина од 140 мм; за едностран сет, мора да се претпостави дека е дебелина 143mm, а за двостран сет, мора да биде дебелина 146 мм, а соодветниот опсег на покриеност на сидот мора да се избере од табелата за рамки за врати со вдлабнатини (стр. 186), без вдлабнатини (стр. 184) или реверзибилни (стр. 183).

- Хибридна водоотпорна рамка за врата AquaStop (достапна само во PL и CZ стандарди во ST CPL и PREMIUM декори и само за архитрав од 8 см поврзан под агол од 45 степени¹⁾ – дополнителен трошок
- Рамка на врата по стандардот PL2112 +15% од цената на рамката на вратата пред дополнителни трошоци⁵⁾
- Прилагодливата рамка на вратата без ребра во CPL0.2 се користи и во комбинација со крилата на вратата во CPL0.7
- Замена со шарки и удирачка плоча во црна, бела или златна боја – дополнителен трошок / сет за рамка на врата
- Поврзувањето под агол од 90 степени е можно само во рамката на вратата од лентите за глави 8 см. Доплата за поврзување под агол од 90 степени⁵⁾
- Рамката на вратата со опсег над 335 мм се состои од два елемента
- Цена на прилагодлива рамка на врата за двокрилни врати + 30%
- Продолжување од 120 мм и 55 мм за фурнирани и CPL рамки за врати без ребрати 0,2 и лакирани – додаток (цената вклучува сет за рамка на врата со дадена ширина⁵⁾
- Продолжување од 120 мм за рамката на вратата AquaStop⁴⁾ – дополнително се наплаќа (вклучува сет за рамка на врата со дадена ширина)
- Подвижен агол со продолжен јазик од 2 см и стандарден агол за прилагодлива рамка на вратата, достапен во сите фурнири и CPL 0,2 и лак доплата – доплата⁴⁾

⁴⁾ достапно од 01.02.2026⁵⁾ не е достапно во рамката на вратата AquaStop

(цената вклучува сет за рамка на врата со дадена ширина) – важи за решението со лента 6 см/лента од 8 см⁵⁾

- Стандарден подвижен аголен држач 8 см, агол на поврзување од 45 степени за рамката на вратата AquaStop⁴⁾ – дополнителна уплата
- Цените на рамката за тунелска врата со ширина од 60, 65, 70, 75, 80N, 80, 85, 90, 95, 100 се со иста цена како и рамката за врата со прилагодливи решетки (видете ја табелата на страница 187)
- Цените на рамката за тунелска врата со ширина од 110, 120, 130, 140, 150, 160, 170, 180, 190 се вклучени во цената на прилагодливата рамка за двокрилни врати со решетки (видете ја табелата на страница 187)
- Горни панели залепени на сидот (само со рамка на врата со аголен држач од 8 см) – стр. 156
- Електричен шрафцигер (достапен само за бравата со резе) – дополнителен трошок
- Промена на опсегот за +20 мм (достапно во опсег од 135-155 мм до 295-315 мм)⁵⁾ – дополнителна уплата
- Рамката на вратата содржи две таканаречени скриени шарки, невидливи кога крилото на вратата е затворено, или трета шарка како опција со дополнителен трошок.

ФИКСИРАНА РАМКА НА ВРАТА

ВДЛАБНАТИ КРИЛЈА

ФИКСИРАНА РАМКА НА ВРАТА

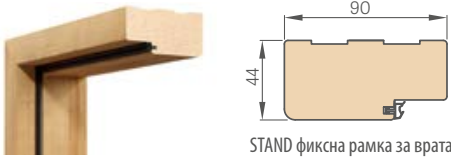

STAND фиксна рамка за врата

GREKO	
ST CPL и PREMIUM	
CPL 0.2	
УВ ЛАК	

8 мм лента за маскирање

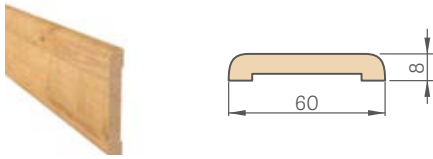

GREKO	
ST CPL и PREMIUM	
CPL 0.2	
УВ ЛАК	

Цената вклучува сет од 2 парчиња x 213,5 см и 1 парче x 112 см (важи за крилца од „60“ до „90“)

Цената вклучува сет од 3 парчиња x 213,5 см (важи за крилца од „100“ до „190“)

ЧЕТВРТВРТНА РУНДА



GREKO	
ST CPL и PREMIUM	
УВ ЛАК	

Цената вклучува сет од 2 парчиња x 211,5 см и 1 парче x 106,5 см (важи за крилца од „60“ до „90“)

Цената вклучува сет од 3 парчиња x 211,5 см (важи за крилца од „100“ до „190“)

ЕЛЕКТРИЧНА БРАВА

Технички спецификации на страница 153



ПОСЛЕДНА ТАБЛА должина 2,40 м

- фурниран
- лакиран

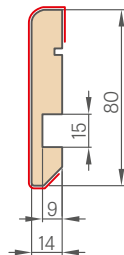

- Лајсбордерот е изработен од MDF отпорен на влага. Достапен во: ier увламинат, фурнири: GREKO, ST CPL, PREMIUM и вобојадисана подлога.
- Метод на инсталација - лепење на сидот

¹⁾ само за лента од 8 см поврзана под агол од 45 степени

АГОЛ СО ШТИПКА 6 см и 8 см (Вклучени се 3 клипчиња)



GREKO	
ST CPL и PREMIUM	
CPL 0.2	
УВ ЛАК	
AquaStop ST CPL и PREMIUM ¹⁾	

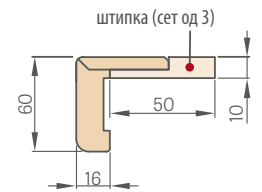
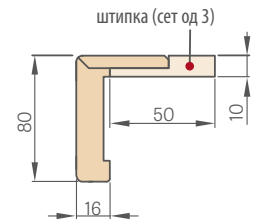

16 мм лента за маскирање

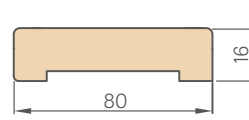

GREKO	
ST CPL и PREMIUM	
CPL 0.2	
УВ ЛАК	

Цената вклучува сет од 2 парчиња x 214,5 см и 1 парче x 112 см (важи за крилца од „60“ до „80“)

Цената вклучува сет од 3 парчиња x 214,5 см (важи за крилца од „90“ до „180“)

СТАНДАРДНА ДИЈАГРАМА НА РАМКА НА ФИКСИРАНА ВРАТА

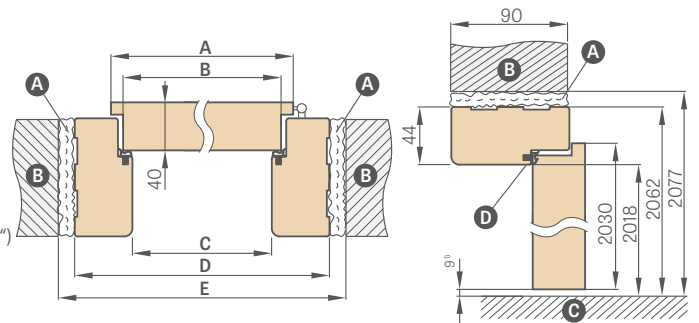

¹⁾ дозволено отстапување што произлегува од димензионалната толеранција на рамката на вратата + - 3 мм (препорачуваме проверка пред инсталација)

Ширина на вратата	A	B	C	D	E
„60“	644	618	604	692	722
„65“	695	669	655	743	773
„70“	744	718	704	792	822
„75“	795	769	755	843	873
„80“	844	818	804	892	922
„85“	895	869	855	943	973
„90“	944	918	904	992	1022
„95“	995	969	955	1043	1073
„100“	1044	1018	1004	1092	1122
„110“	1144	1118	1104	1192	1222

А – пена В – сид С – под Д – гумена заптивка

- Фиксна рамка на вратата за двојни врати + 30%
- Фиксна рамка за врата без ребра – не е достапна
- Фиксната рамка, архитравот и аголниот држач со штипка во CPL 0.2 се користат и во склопот за крила на врати во CPL 0.7.
- Црна заштитна плоча достапна само за рамки за стаклени врати GRAF - дополнителна цена

ПРИЛАГОДЛИВА РАМКА НА ВРАТА

ВДЛАБНАТИ КРИЛЈА



Прилагодлива рамка на врата со досип од 340 мм

Прилагодливата рамка на вратата со опсег од 340 мм се состои од два елемента.

ОПСЕГ НА ПРИЛАГОДУВАЊЕ НА ПРИЛАГОДЛИВАТА РАМКА НА ВРАТАТА

лента од 6 см / лента од 8 см

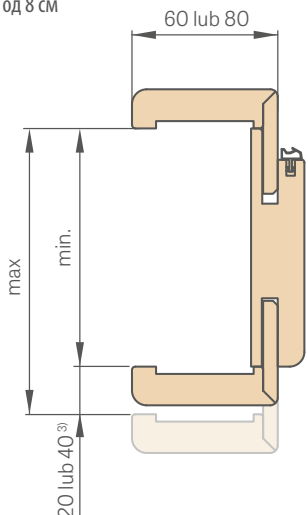

3) 40 мм за опсег од 300-340 мм

Кај рамката на вратата со опсег од 65-80 мм, јазикот на аголниот држач треба да се исече на потребниот опсег.

ПОВРЗУВАЊЕ НА РАМКАТА НА ВРАТАТА

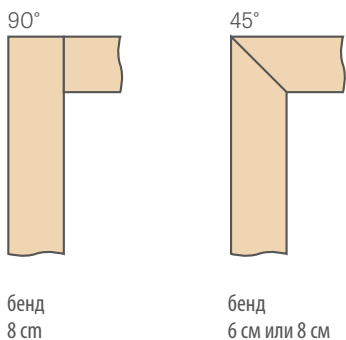

видео за склопување:
<https://youtu.be/habWХуС198c>

ДИЈАГРАМ НА ПРИЛАГОДЛИВА РАМКА НА ВРАТА

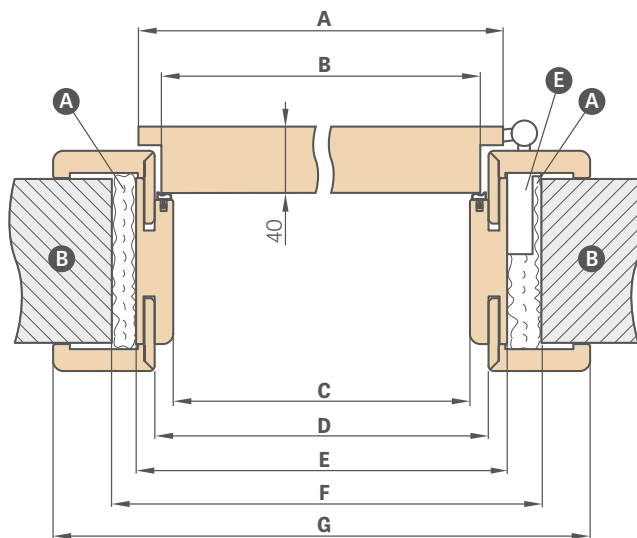

Ширина на вратата	A	B	C	D	E	F	G
„60“	644	618	604	626	648	688	746*/786**
„65“	695	669	655	677	699	739	797*/837**
„70“	744	718	704	726	748	788	846*/886**
„75“	795	769	755	777	799	839	897*/937**
„80“	844	818	804	826	848	888	946*/986**
„85“	895	869	855	877	899	939	997*/1037**
„90“	944	918	904	926	948	988	1046*/1086**
„95“	995	969	955	977	999	1039	1097*/1137**
„100“	1044	1018	1004	1026	1048	1088	1146*/1186**
„110“	1144	1118	1104	1126	1148	1188	1246*/1286**

* лента од 6 см/ ** лента од 8 см

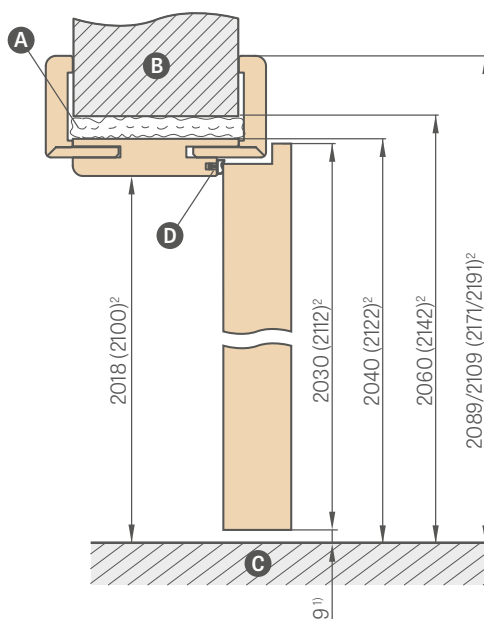

¹⁾ дозволено отстапување што произлегува од димензионалната толеранција на рамката на вратата + - 3 мм (препорачуваме проверка пред инсталација)

²⁾ PL2112 стандард со доплата од 15%

A – пена **B** – сид **C** – под **D** – гумена заптивка **E** – шарнирска приклучница

Опсег на прилагодување мин.-макс. (мм)	ПРИЛАГОДЛИВА РАМКА и ТУНЕЛ лента од 6 см и 8 см			
	GREKO	ST CPL и PREMIUM	CPL 0.2	УВ ЛАК
65-80				
80-100				
100-120				
120-140				
140-160				
160-180				
180-200				
200-220				
220-240				
240-260				
260-280				
280-300				
300-340				
340-360				
360-380				
380-400				
400-420				

1 елемент

2 елемента

ЗАБЕЛЕШКА: Изборот на сет (круна + пиластри) за прилагодлива рамка на врата со вдлабнатини го намалува работниот опсег на рамката за 3 мм (за едностран употреба) или 6 мм (за двострана употреба). Пример: сид со дебелина од 140 мм, за едностран сет, треба да се претпостави дека е дедел 143mm, а за двостран сет, дебелина од 146 мм, а соодветниот опсег на покриеност на сидот треба да се избере од табелата за рамки за врати со вдлабнатини (стр. 186), без вдлабнатини (стр. 184) или реверзибилни (стр. 183).

- **AquaStop** хибридна водоотпорна рамка за врата (достапна само во PL и CZ стандарди во деST CPL и PREMIUM опсези и само за опсез од 8 см поврзан под агол од 45 степени – дополнителна уплата
- Рамка на вратата во согласност со стандардот PL2112 +15% на цената на рамката на вратата пред дополнителни трошоци ¹⁾
- Прилагодливата рамка на вратата со решетка во CPL 0.2 се користи и во комбинација со крила на вратата во CPL 0.7
- Приклучоци од 90 степени се можни само со рамки на врати со архитрав од 8 см. Дополнителен трошок за приклучоци од 90 степени ¹⁾
- Електричен удар – дополнителна наплата
- Зајакнување на затвораот на вратата – дополнително се наплаќа
- Цена на фиксни и прилагодливи рамки за врати за двокрилни врати + 30%
- Подвижен агол со продолжен јазик од 2 см и стандарден агол за рамка на вратата што се прилагодува, достапен во сите фурнири и CPL 0.2 и лак - доплата (цената вклучува сет за рамка на вратата со дадена ширина) - важи за решенија со архитрав од Лента од 6 см и Лента од 8 см ¹⁾
- Стандарден подвижен аголен држач 8 см, агол на поврзување од 45 степени за рамката на вратата AquaStop – дополнителна цена
- Црна или бела заштитна плоча достапна само за рамки за стаклени врати GRAF – додаток
- Продолжување од 120 мм и 55 мм за прилагодливи фурнирани, CPL 0.2 и лакирани рамки на вратите – дополнителен трошок (цената вклучува сет за рамка на врата со дадена ширина) ¹⁾
- Продолжување од 120 мм за рамката на вратата AquaStop – дополнителен трошок (вклучува сет за рамка на врата со дадена ширина)
- Можно е производство на рамки за врати до опсег од 500-520 мм - дополнителен трошок за секои 2 см од опсегот, врз основа на цената на рамката за врата од 400-420 мм
- Цените на рамката за тунелска врата за решетки и безрешетки крила на вратите со ширина од 60, 65, 70, 75, 80N (само безрешетки), 80, 85, 90, 95, 100 се вклучени во цената на прилагодливата рамка на вратата за решетки крила на вратите.
- Цените на рамката за тунелска врата за решетки и нерешетки крила со ширина од 110, 120, 130, 140, 150, 160, 170, 180, 190 се вклучени во цената на прилагодливата рамка за решетки со двокрилни врати.
- Горни панели залепени на сидот (само со рамка на врата со аголен држач од 8 см) – стр. 156
- Промена на опсегот за +20 мм (достапно во опсег од 120-140 мм до 280-300 мм) ¹⁾ – дополнителен трошок

Гарантна картичка и упатства за склопување се вклучени со производот. Овој каталог служи како илустративни информации и ги содржи тековните цени и достапноста на производите.

Производителот го задржува правото да ги промени цените и достапните производи без претходна најава.

Вистинските примероци на бои може да се разликуваат од оние презентирани во овој каталог. Ве молиме погледнете ги оригиналните примероци на бои достапни кај нашите дистрибутери.

Фотографиите во каталогот се само за илустративни цели, а димензионалните пропорции на поединечните елементи може да варираат во зависност од ширината на вратите.

Го задржуваме правото на печатни грешки.

Каталогот не претставува понуда во смисла на законот и е објавен само за информативни цели.

Верзијата I/2026/A важи од 1.01.2026 година.

Изборот на врата треба да се базира на техничкиот дизајн на објектот, развиен земајќи ги предвид важечките стандарди и прописи, како и интензитетот и условите на употреба. ERKADO нуди неколку варијанти, но изборот му е оставен на Купувачот, бидејќи само Купувачот или лицето што дејствува во негово име ја знае наменетата употреба и условите на употреба на нарачаниот производ.

Одобрувањата и сертификатите може да се преземат од веб-страницата www.erkado.pl

¹⁾ не е достапно во рамката на вратата AquaStop

ERKADO

вратите се нашиот свет

ЧЕЛИЧНИ ВРАТИ



ERKADO Sp. z o.o.

Gościeradów-Folwark
Osiedle POM 8
23-275 Gościeradów
ПОЛСКА
NIP 715-194-27-90

е-пошта: biuro@erkado.pl
www.erkado.pl

ПРОВЕРЕТЕ ГИ ЦЕНИТЕ

ЧЕЛИЧНИ ВРАТИ



ВНАТРЕШНИ ВРАТИ



ЌЕ СЕ ЧУВСТВУВАТЕ БЕЗБЕДНО ЗАД НАШИТЕ ВРАТИ

ФУНКЦИОНАЛНОСТ • ЕКОНОМИЈА • ЕСТЕТИКА



БЕЗБЕДНОСТ
класа против кражба
RC2



Ud од 0,6 W/(m²K)

ТЕРМИЧКА ЗАШТЕДА
во согласност со барањата
Програмата „Чист воздух“



ИЗДРЖЛИВОСТ
висок отпор
на временските услови