

ERKADO

durvis ir mūsu pasaule

IEKŠDURVIS
KATALOGS
2026

Izdevums I/2026/A
spēkā no 1.1.2026





JASMIN 7 dekorā SALVIJA ST CPL, ar rokturi BELLA SLIM spīdīgs misiņš

ERKADO durvis ir mūsu pasaule

Iekšdurvis ir katras mājas aprīkojuma sastāvdaļa. Tāpēc skatījums uz durvīm tikai no lietošanas un funkcionalitātes viedokļa jau sen nav pietiekams. Mūsdienās tās ir svarīgs interjera arhitektūras elements, kas izceļ lieliski iekārtotas mājas priekšrocības, tāpēc mēs radām modernas inovācijas, ieviešam pievilcīgu dizainu, rūpējamies par izpildes kvalitāti, ļaujot jums priecāties par Erkado durvju izvēli.

Mums rūp visu būtisko darbības jomu attīstība, kas radīs produktu, kas atbilst jūsu gaidām. Mērķi sasniedzam, investējot tehnoloģiski attīstītās ražošanas līnijās, darbinieku apmācībā un sistemātiskā patērētāju vajadzību analizē. Dinamiska attīstība nebūtu iespējama bez pārdošanas tīkla dalībnieku aktivitātes. Pateicamies par iedvesmojošiem ieteikumiem un izrādīto simpātiju.



The mark of responsible forestry
Look for FSC® certified products

RĀMJA DURVIS STILE			5
WERBENA JAUNUMS	6	BUDLEJA, POWOJNIK	24
LAURENCJA	8	LUKRECJA	26
FREZZA	10	EPIMEDIUM	28
JASMIN JAUNUMS	12	ARALIA, NOLINA, EWODIA	30
NEMEZJA	14	JUKA CENAS HITS!	32
PEONIA	16	FORSYCJA CENAS HITS!	34
AMARYLIS	18	LAWENDA CENAS HITS!	36
MISKANT	20	IRYS	38
MAGNOLIA	22	DAGLEZJA	40
DEBECJA			42
SURMIA			44
BERBERYS, FLOKS			46
KROKUS			48
KAMELIA			50
PETUNIA			52
AZALIA			54
HIACYNT			56
FRAGI			58
STIKLA DURVIS LOFT JAUNUMS			60
LOFT BASIC JAUNUMS	60	LOFT CLASSIC JAUNUMS	62
LOFT ART JAUNUMS		LOFT ART JAUNUMS	64
STIKLA DURVIS GRAF JAUNUMS			68
DEKORATĪVĀS LAMELES			72
LAKOTAS DURVIS			74
WERBENA JAUNUMS	74	NEMEZJA	84
JASMIN JAUNUMS	76	LAURENCJA	86
AMARYLIS	78	BALDUR	88
PEONIA	80	ANUBIS	90
MISKANT	82	UNO PREMIUM	92
TURAN			94
MILDA			96
SYLENA			98
INTARSIJAS JAUNUMS			100
PANEĻU DURVIS			108
BALDUR	108	ANSEDONIA	114
UNO PREMIUM	110	LORIENT	116
ALTAMURA	112	MENTON	118
SORANO			120
IEKŠĒJĀS IEEJAS DURVIS			122
FORTECA RC2	122	FIKSĒTĀ UN REGULĒJAMĀ KĀRBA	
FORTECA RC3	122	HERSE SET SĒRIJAI	130
FIKSĒTĀ KĀRBA FORTECA DURVĪM	126	TĒRAUDA KĀRBAS HERSE SET SĒRIJAI	132
TĒRAUDA KĀRBAS FORTECA DURVĪM	127	TĒRAUDA KĀRBA UNITED	
HERSE SET un HERSE MAX SET	128	HERSE SET SĒRIJAI	133
IEKŠĒJĀS IEEJAS DURVIS UGUNSDROŠAS			134
LEDA EI30	134	TĒRAUDA KĀRBAS LEDA SĒRIJAI	136
LEDA EI60	134	DIVVĒRTŅU LEDA EI30 un EI60	137
KOKA KĀRBA LEDA SĒRIJAI	136		
FURNITŪRA — ROKTURI JAUNUMS			138
TEHNISKĀ INFORMĀCIJA			149
KROŅI UN PILASTRI			155
PANEĻI KĀRBAS PAPLAŠINĀŠANAI			156
VIRSSIENAS BĪDĀMĀS SISTĒMAS			158
SIENĀ IEBŪVĒJAMĀS BĪDĀMĀS SISTĒMAS			164
DIVVĒRTŅU DURVIS			167
SALOKĀMĀS DURVIS			170
SLĒPTO DURVJU SISTĒMA COVERT			171
STIKLA PANEĻI			174
DURVJU KĀRBAS			176
TUNEĻVEIDA REGULĒJAMĀ KĀRBA	179	REGULĒJAMĀ KĀRBA DURVJU VĒRTNEI	
TĒRAUDA KĀRBA	180	BEZ PĀRFALCES	184
TĒRAUDA KĀRBA BEZ PĀRFALCES	181	FIKSĒTĀ KĀRBA DURVJU VĒRTNEI AR PĀRFALCI	185
REGULĒJAMĀ UZLIKTA KĀRBA TĒRAUDA KĀRBAI	182	REGULĒJAMĀ KĀRBA DURVJU VĒRTNEI AR PĀRFALCI	186
REVERSĪVĀ KĀRBA	183		



DEKORI

IEKŠDURVJU PIEEJAMĀS KRĀSAS

GREKO



RIEKSTS GREKO



VIDĒJAIS OZOLS GREKO



ZELTA OZOLS GREKO



OZOLS GREKO



PELĒKS OZOLS GREKO



SONOMA GREKO



GAIŠA AKĀCIJA GREKO



BALTS GREKO
(Iidzīgs: RAL 9010,
NCS S 0502-Y50R)



SNIEGBALTS GREKO
(Iidzīgs: RAL 9016,
NCS S 0300-N)

PREMIUM



GRAFĪTA OSIS PREMIUM



OZOLS PREMIUM



DABISKS OZOLS PREMIUM



ŠĶĒRSVIRZIENA DABISKS OZOLS
PREMIUM¹⁾



CLASSIC RIEKSTS PREMIUM



BETONS PREMIUM



PELĒKA KĻAVA PREMIUM



BALTA MIZA PREMIUM



BALTS PREMIUM
(Iidzīgs: RAL 9003,
NCS S 0500-N)

JAUNUMS

CPL



WENGE DARK ST CPL



OZOLS ST CPL



PELĒKS OZOLS ST CPL



GAIŠI PELĒKS ST CPL¹⁾
(Iidzīgs: RAL 7037,
NCS S 5500-N)



PELNU PELĒKS ST CPL¹⁾
(Iidzīgs: RAL 7047,
NCS S 2500-N)



AKMENS PELĒKS ST CPL¹⁾
(Iidzīgs: RAL 1019,
NCS S 4005-Y20R)



MELNS ST CPL¹⁾
(Iidzīgs: RAL 9011,
NCS S 9000-N)



TUMŠI ZILS ST CPL¹⁾²⁾
(Iidzīgs: RAL 5011,
NCS 8010-R90B)



TUMŠI ZAĻŠ ST CPL¹⁾
(Iidzīgs: RAL 6007,
NCS S 8010-G30Y)



BALTS ST CPL¹⁾
(Iidzīgs: RAL 9003,
NCS S 0500-N)



KAPUČĪNO ST CPL¹⁾
(Iidzīgs: RAL D2 080 80 05
NCS S 3005-Y50R)



SALVIĻA ST CPL¹⁾
(Iidzīgs: RAL 7033,
NCS S 4005-G20Y)



ANTRACĪTS ST CPL¹⁾
(Iidzīgs: RAL 7024
NCS S 8000-N)



ANTRACĪTS SATĪNS CPL 0,2 un 0,7
(Iidzīgs: RAL 7024
NCS S 8000-N)

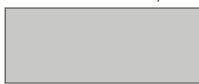

PELNU PELĒKS CPL 0,2 un 0,7
(Iidzīgs: RAL 7047,
NCS S 2500-N)

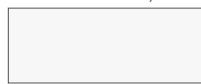

BALTS CPL 0,2 un 0,7
(Iidzīgs: RAL 9003,
NCS S 0300-N)

UV LAKOTI



CLASSIC RIEKSTS CPL 0,2 un 0,7



RETRO OZOLS CPL 0,2 un 0,7



CLASSIC OZOLS CPL 0,2 un 0,7



BALTS TITĀNA UV
(Iidzīgs: RAL 9003,
NCS S 0500-N)



KASMIRA TITĀNA UV
(Iidzīgs: RAL D2 080 80 05
NCS S 3005-Y50R)

JAUNUMS

KRĀSOTAS AR PULVERKRĀSU LOFT kolekcijā



MELNS STR
(RAL 9005)



BALTS STR
(RAL 9003)



RAL 5002



RAL 6005

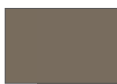

RAL 7006



RAL 7016



RAL 7024

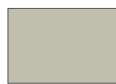

RAL 7032



RAL 8017



RAL 9007



RAL 9010

* Speciāls pārklājums **AntiFinger** samazina netīrumus un pirkstu nospiedumu pēdas

¹⁾ Tiek izmantots tikai noteiktās PANEĻU DURVJU VĒRTNĒS. Komplektācijā durvju kārbā tiek izgatavota DABISKS OZOLS PREMIUM dekorā

²⁾ Iidz krājumu izsīkumam

RĀMJA DURVIS STILE

AR PĀRFALCI UN BEZ PĀRFALCES



Stabils šķērssijs ar biezumu 35 mm vai 22 mm



Efektīva GREKO apdare, izturīga PREMIUM apdare vai abas īpašības apvienojoša CPL apdare



Izturīgs dībeļu savienojums



Trīs praktiskas eņģes, 2 tapu ar regulēšanu, ievietotas masīvā vertikālā rāmja profilā ar biezumu 40 mm (pēc izvēles uzlikas)



nolaižamā blīve (pēc izvēles)



MDF rāmja profili



vertikāli rāmja profili no slāņaini līmēta koka, apvilkti ar HDF un MDF plāksnēm ¹⁾



Estētisks bezrāmju stiklojums ar ieliktni



Rokturi CUBE SLIM



Bezmasas rūpnīcas caururbšana rokturiem (t.s. dalītie), ja tie pasūtīti komplektā ar durvju vērtņi



Mūsdienīgs rūdīts matēts stikls vai pēc izvēles: caurspīdīgs, kā arī inovatīvs līmētais VSG matēts vai melns stikls

¹⁾ Pieejams par papildu maksu pārpalces, bez pārpalces un bezpalces modeļos bīdāmajām sistēmām pēc PL un CZ standartiem dekoros BALTS PREMIUM, DABISKS OZOLS PREMIUM, GRAFĪTA OSIS PREMIUM, PELĒKA KĻAVA PREMIUM, OZOLS ST CPL



WERBENA

IEKŠĒJĀS DURVJU VĒRTNES RĀMJA STILE AR PĀRFALCI UN BEZ PĀRFALCES



WERBENA 1 ar dekoru SALVIJA ST CPL, ar rokturi QUANTA FIT melna matēta



WERBENA 1



WERBENA 2



WERBENA 3



WERBENA 4



WERBENA 5



WERBENA 6



WERBENA 7



WERBENA 8



WERBENA 9

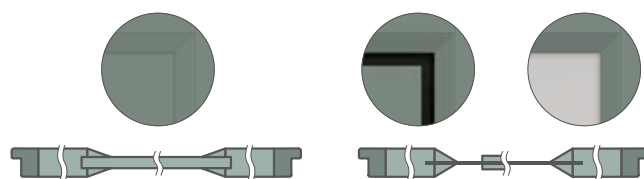

WERBENA 1, 2, 3
slīpa līste pie 16 mm plāksnes

WERBENA 4, 5, 6, 7, 8, 9
dziļa slīpa līste pie stikla

WERBENA 4, 5, 6
paneļa mala ar biezumu 3 mm
vienmēr melnā krāsā

WERBENA 4 dekorā SALVLJA ST CPL, ar rokturi BELLA SLIM spīdīgs hroms

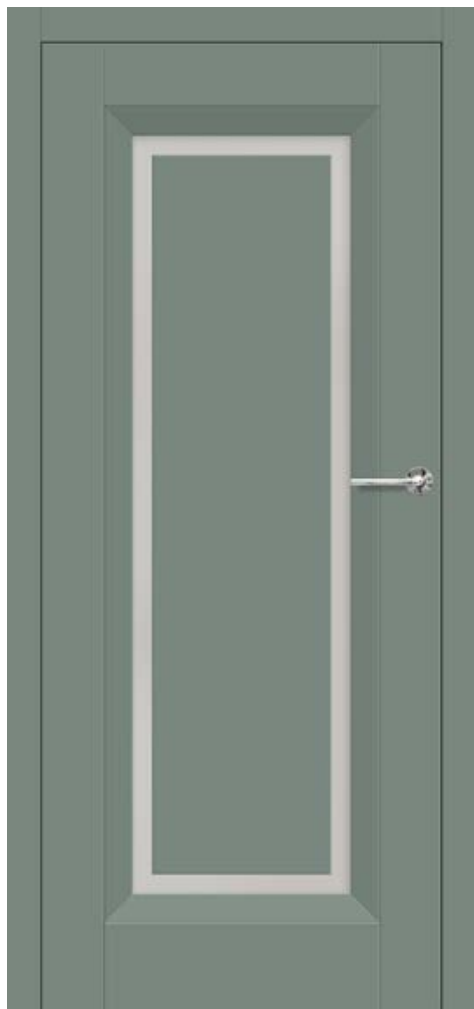

KONSTRUKCIJA

- ar pārfalci vai bez pārfalces durvju vērtne, kas izgatavota STILE rāmja tehnoloģijā
 - vertikālie un horizontālie rāmja profili no MDF plāksnes, pārklāti ar PREMIUM finieri, ST CPL vai ST CPL ar AntiFinger pārklājumu
 - vertikālie rāmja profili no slāņaini līmēta koka, apvilkti ar HDF un MDF plāksnēm⁴⁾
 - WERBENA 1, 2, 3 – paneli no 16 mm MDF plāksnes, ierāmēti ar slīpu listi; WERBENA 4, 5, 6 – paneli no 3 mm HDF plāksnes, abpusēji līmēti uz stikla, ierāmēti ar dziļu slīpu listi.
- Panela mala vienmēr izgatavota melnā krāsā.**
- caurspīdīgās joslas platums starp slīpo listi un līmējamo paneli – 40 mm
 - pēc izvēles par papildu maksu paneli durvju kārbas paplašināšanai, kā arī kronis un pilastri str. 155-157
 - iespēja durvju vērtnes saīsināšanai saviem spēkiem, sīkāk skatīt 153. lpp.

FURNITŪRA

- trīs sudraba 2-tapu eņģes ar regulēšanu horizontālā plaknē durvju vērtnē ar pārfalci vai par papildu maksu melnas
- divas eņģes (par papildu maksu trešā) paslēptas durvju vērtnē bez pārfalces, krāsotas sudraba krāsā (pēc izvēles par papildu maksu melnā, zeltainā vai baltā krāsā); eņģes tiek piegādātas un novērtētas kopā ar durvju kārbu
- slēdzene ar mēlīti un aizbīdni durvju vērtnē ar pārfalci un magnētiskā (pēc izvēles arī ar mēlīti un aizbīdni) durvju vērtnē bez pārfalces – atslēgai, cilindram, ekonomiskā vai ar bloķētāju sudraba krāsā (par papildu maksu melnā); pēc izvēles par papildu maksu magnētiskā slēdzene melnā, zeltainā vai baltā krāsā

STIKLOJUMS

- standarta komplektācijā rūdiņš matēts vai caurspīdīgs stikls 4 mm, kā arī par papildu maksu laminēts stikls VSG 221 – matēts vai melns drošības, abpusēji gluds vai dekoratīvs rūdiņš stikls 4 mm relief un point **JAUNUMS** (WERBENA 7, 8, 9). Relief un point stikls ir no vienas puses gluds.
- iespēja mainīt stiklojuma pusi uz REVERSS (AVERSS – standarta stiklojums), skatīt 154. lpp.

PIEEJAMIE RISINĀJUMI (skat. 158.-169. lpp.)



PIEEJAMIE DURVJU VĒRTŅU PLATUMI **JAUNUMS**

60 65 70 75 80N⁵⁾ 80 85 90 95 100

PREMIUM

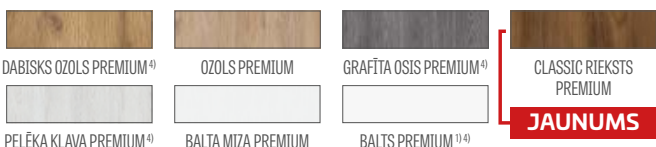

CPL



Rāmja profili no līmētā koka⁴⁾

PAPILDU MAKSAS

rūpniecā izurbti caurumi rokturiem (t.s. dalītie), pasūtīti komplektā ar durvju vērtni standarta vai mini rekuperācijas saīsinājums, standarta vai mini ventilācijas izgriezums (skat. 153. lpp.)

koka imitācijas plastmasas uznavas (4 gab.)

apaļas un kvadrātveida metāla uznavas (4 gab.); apdare: matēts niķelis, patina, balts un melns

ventilācijas režģis (tikai durvju vērtnēm ar platumu: 80, 90, 100)

"100" durvju vērtne ar pārfalci un bez tās

laminēts stikls VSG 221 – drošības, abpusēji gluds vai dekoratīvs stikls

eņģu metāla pārsegi durvju vērtnē ar pārfalci (krāsa: matēts niķelis, patina, spīdīgs hroms, spīdīgs misiņš, balta un melna)

nomaiņa uz eņģēm, pretplāksni un slēdzeni melnā krāsā durvju vērtnēm ar pārfalci nolaižamā blīve

nomaiņa uz magnētisko slēdzeni melnā, baltā vai zeltainā krāsā durvju vērtnēm bez pārfalces

nomaiņa uz eņģēm un pretplāksni melnā, baltā vai zeltainā krāsā durvju vērtnēm bez pārfalces

vertikālie rāmja profili no līmētā koka⁴⁾

standarts PL2112

+15% no durvju vērtnes cenas pirms papildu maksām

¹⁾ gluda balta finierējuma imitācija, kas atgādina krāsotu virsmu

³⁾ speciāls pārklājums **AntiFinger** samazina netīrumus un pirkstu nospiedumu pēdas

⁴⁾ vertikāli rāmja profili no slāņaini līmēta koka, apvilkti ar HDF un MDF plāksnēm, pieejami par papildu maksu dekoros BALTS PREMIUM, DABISKS OZOLS PREMIUM, GRAFĪTA OSIS PREMIUM, PELĒKA KĻAVA PREMIUM, OZOLS ST CPL

⁵⁾ tikai durvju vērtnēm bez pārfalces ⁶⁾ līdz krājumu izsīkumam



LAURENCJA

IEKŠĒJĀS DURVJU VĒRTNES RĀMJA STILE AR PĀRFALCI UN BEZ PĀRFALCES



LAURENCJA 1 dekorā BALTS ST CPL, ar melnu VSG stiklojumu, ar QUANTA FIT rokturi melnā matētā krāsā



LAURENCJA 1



LAURENCJA 2



LAURENCJA 3



LAURENCJA 4



LAURENCJA 5



LAURENCJA 6

LAURENCJA 1 dekorā BALTS PREMIUM, ar CUBE PREMIUM rokturi melnā matētā krāsā un laminētu VSG 221 melnu stiklu



KONSTRUKCIJA

- ar pārfalci vai bez pārfalces durvju vērtne, kas izgatavota STILE rāmja tehnoloģijā
- vertikālie un horizontālie rāmja profili no MDF plāksnes, pārklāti ar PREMIUM finieri, ST CPL vai ST CPL ar AntiFinger pārklājumu
- vertikālie rāmja profili no slāņaini līmēta koka, apvilkti ar HDF un MDF plāksnēm⁴⁾
- paneļi no 4 mm biezas HDF plāksnes, pārklāti ar CPL vai PREMIUM finierējumu
- ļoti plats šķērssijs, biezums 35 mm
- pēc izvēles par papildu maksu paneļi durvju kārbas paplašināšanai, kā arī kronis un pilastris str. 155-157
- iespēja durvju vērtnes saīsināšanai saviem spēkiem, sīkāk skatīt 153. lpp.

FURNITŪRA

- trīs sudraba 2-tapu eņģes ar regulēšanu horizontālā plaknē durvju vērtņē ar pārfalci vai par papildu maksu melnas
- divas eņģes (par papildu maksu trešā) paslēptas durvju vērtņē bez pārfalces, krāsotas sudraba krāsā (pēc izvēles par papildu maksu melnā, zeltainā vai baltā krāsā); eņģes tiek piegādātas un novērtētas kopā ar durvju kārbu
- slēdzene ar mēlīti un aizbīdni durvju vērtņē ar pārfalci un magnētiskā (pēc izvēles arī ar mēlīti un aizbīdni) durvju vērtņē bez pārfalces – atslēgai, cilindram, ekonomiskā vai ar bloķētāju sudraba krāsā (par papildu maksu melnā); pēc izvēles par papildu maksu magnētiskā slēdzene melnā, zeltainā vai baltā krāsā

STIKLOJUMS

- standarta komplektācijā matēts vai caurspīdīgs 4 mm stikls, par papildu maksu laminēts stikls VSG 221 – matēts vai melns drošs, gluds no abām pusēm
- iespēja mainīt stiklojuma pusi uz REVERSS (AVERSS – standarta stiklojums), skatīt 154. lpp.

PIEJAMIE RISINĀJUMI (skat. 158.-169. lpp.)



PIEJAMIE DURVJU VĒRTŅU PLATUMI **JAUNUMS**

60	65	70	75	80N ⁵⁾	80	85	90	95	100
----	----	----	----	-------------------	----	----	----	----	-----

PREMIUM

DABISKS OZOLS PREMIUM ⁴⁾	OZOLS PREMIUM	GRAFĪTA OSIS PREMIUM ⁴⁾	CLASSIC RIEKSTS PREMIUM
			JAUNUMS
PELĒKA KĻAVA PREMIUM ⁴⁾	BALTA MIZA PREMIUM	BALTS PREMIUM ^{1) 4)}	

CPL

WENGE DARK ST CPL	OZOLS ST CPL ⁴⁾	PELĒKS OZOLS ST CPL	ANTRACĪTS ST CPL ³⁾
MELNS ST CPL ³⁾	TUMŠI ZAĻŠ ST CPL ³⁾	TUMŠI ZILS ST CPL ^{3) 6)}	BALTS ST CPL ^{1) 3)}
			JAUNUMS
GAIŠI PELĒKS ST CPL ³⁾	PELNU PELĒKS ST CPL ³⁾	KAPUČĪNO ST CPL ³⁾	
SALVIJA ST CPL ³⁾	AKMENS PELĒKS ST CPL ³⁾		

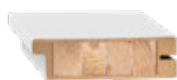

Rāmja profili no līmētā koka⁴⁾

PAPILDU MAKSAS

rūpniecā izurbti caurumi rokturiem (t.s. dalītie), pasūtīti komplektā ar durvju vērtni

standarta vai mini rekuperācijas saīsinājums, standarta vai mini ventilācijas izgriezums (skat. 153. lpp.)

koka imitācijas plastmasas uznavas (4 gab.)

apaļas un kvadrātveida metāla uznavas (4 gab.); apdare: matēts niķelis, patina, balts un melns

ventilācijas režģis (tikai durvju vērtņēm ar platumu: 80, 90, 100)

"100" durvju vērtne ar pārfalci un bez tās

laminēts stikls VSG 221 – drošs, gluds no abām pusēm

eņģu metāla pārsegi durvju vērtņē ar pārfalci (krāsa: matēts niķelis, patina, spīdīgs hroms, spīdīgs misiņš, balta un melna)

nomaīņa uz eņģēm, pretplāksni un slēdzeni melnā krāsā durvju vērtņēm ar pārfalci

nolaizāmā blīve

nomaīņa uz magnētisko slēdzenu melnā, baltā vai zeltainā krāsā durvju vērtņēm bez pārfalces

nomaīņa uz eņģēm un pretplāksni melnā, baltā vai zeltainā krāsā durvju vērtņēm bez pārfalces

vertikālie rāmja profili no līmētā koka⁴⁾

¹⁾ gluda balta finierējuma imitācija, kas atgādina krāsotu virsmu

³⁾ speciāls pārklājums **AntiFinger** samazina netīrumus un pirkstu nospiedumu pēdas

⁴⁾ vertikāli rāmja profili no slāņaini līmēta koka, apvilkti ar HDF un MDF plāksnēm, pieejami par papildu maksu dekoros BALTS PREMIUM, DABISKS OZOLS PREMIUM, GRAFĪTA OSIS PREMIUM, PELĒKA KĻAVA PREMIUM, OZOLS ST CPL

⁵⁾ tikai durvju vērtņēm bez pārfalces ⁶⁾ līdz krājumu izsīkumam



FREZJA

IEKŠĒJĀS DURVJU VĒRTNES RĀMJA STILE AR PĀRFALCI UN BEZ PĀRFALCES



FREZJA 9 dekorā KAPUČĪNO ST CPL, ar BELLA SLIM rokturi spīdīgā misiņa krāsā



FREZJA 1



FREZJA 2



FREZJA 3



FREZJA 4

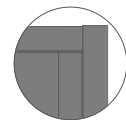

FREZJA 2

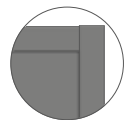

FREZJA 4

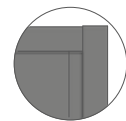

FREZJA 6



FREZJA 9
paneļa mala ar biezumu 3 mm
vienmēr melnā krāsā



FREZJA 5



FREZJA 6



FREZJA 7³⁾



FREZJA 8²⁾



FREZJA 8
ventilācijas izgriezums

²⁾ FREZJA 8 – stikls ar biezumu 8 mm

³⁾ FREZJA 7 – Modelis tikai ar spoguļi; otra puse – plāksne, kas apdarināta attiecīgajā dekorā. Priekšpuse – spoguļis no enģļu puses (kā attēlā)

FREZJA 9⁸⁾ dekorā GAIŠI PELEKS ST CPL, ar QUANTA FIT rokturi melnā matētā krāsā



GREKO



PREMIUM

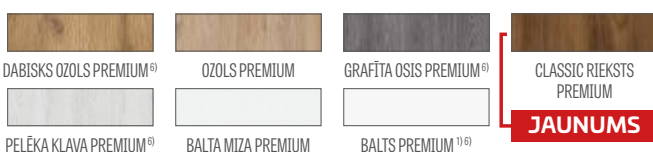

CPL

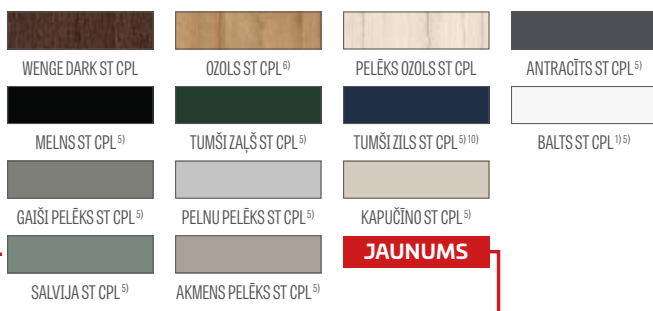

PIEJAMIE RISINĀJUMI (skat. 158.-169. lpp.)



Rāmja profili no limētā koka⁶⁾

¹⁾ gluda balta finierējuma imitācija, kas atgādina krāsotu virsmu

²⁾ nav pieejams FREZJA 8

³⁾ FREZJA 8 nav pieejams bidāmajās sistēmās

⁵⁾ speciāls pārklājums **AntiFinger** samazina netīrumus un pirkstu nospiedumu pēdas

⁶⁾ vertikāli rāmja profili no slāņaini limētā koka, apvilkti ar HDF un MDF plāksnēm, pieejami par papildu maksu dekoros BALTS PREMIUM, DABISKS OZOLS PREMIUM, GRAFIŅA OSIS PREMIUM, PELĒKA KĻAVA PREMIUM, OZOLS ST CPL

⁷⁾ tikai durvju vērtņem bez pārpalces

⁸⁾ FREZJA 9 modelis pieejams PREMIUM un ST CPL dekoros

⁹⁾ nav pieejams GREKO dekoros ¹⁰⁾ līdz krājumu izsīkumam

KONSTRUKCIJA

- ar pārpalci vai bez pārpalces durvju vērtne, kas izgatavota STILE rāmja tehnoloģijā
- vertikāli un horizontāli rāmja profili no MDF plāksnes, pārklāti ar GREKO, PREMIUM, ST CPL vai ST CPL ar pārklājumu AntiFinger
- vertikāli rāmja profili no slāņaini limētā koka, apvilkti ar HDF un MDF plāksnēm⁶⁾
- paneļi no 16 mm biezas HDF plāksnes (FREZJA 2 un 6 modeļi arī 4 mm paneļi), pārklāti ar GREKO, CPL vai PREMIUM finierējumu, FREZJA 7 pieejama tikai ar spoguli ar GREKO, CPL vai PREMIUM finierējumu, FREZJA 9 modelis ir pieejams tikai ar spoguļi
- FREZJA 9 modelis ir pieejams ar 3 mm HDF plāksnes tiek limēts abās pusēs uz stikla.

Paneļa mala vienmēr ir melnā krāsā.

- pēc izvēles par papildu maksu paneļi durvju kārbas paplašināšanai, kā arī kronis un pilastris str. 155-157
- iespēja durvju vērtnes saīsināšanai saviem spēkiem, sīkāk skatīt 153. lpp.

FURNITŪRA

- trīs sudraba 2-tapu eņģes ar regulēšanu horizontālā plaknē durvju vērtņē ar pārpalci vai par papildu maksu melnas
- divas eņģes (par papildu maksu trešā) paslēptas bez pārpalces durvju vērtņē, krāsotas sudraba krāsā (pēc izvēles par papildu maksu – melnā, zelta vai baltā krāsā); eņģes tiek piegādātas un novērtētas kopā ar durvju kārbu
- durvju vērtņē ar pārpalci – mēlītes-bultas slēdzene, bez pārpalces – magnētiskā (vai pēc izvēles mēlītes-bultas) slēdzene atslēgai, patentcilindram, ekonomiskā vai ar bloķētāju sudraba krāsā (par papildu maksu – melnā); pēc izvēles par papildu maksu magnētiskā slēdzene melnā, zelta vai baltā krāsā

STIKLOJUMS

- standarta komplektācijā rūdīts matēts vai caurspīdīgs 4 mm stikls vai vienpusējs spogulis (tikai FREZJA 7), par papildu maksu: laminēts stikls VSG 221 – matēts vai melns drošs, gluds no abām pusēm (FREZJA 1, 3, 5) vai dekoratīvs rūdīts stikls 4 mm relief un point **JAUNUMS** (FREZJA 1, 3, 5 gadījumā). Relief un point stikls ir gluds no vienas puses.
- iespēja mainīt stiklojuma pusi uz REVERSS (AVERSS – standarta stiklojums), skatīt 154. lpp.
- Fiksēts stiklojuma platums; FREZJA 1 – 140 mm, FREZJA 5 – 80 mm, FREZJA 9 – 50 mm

PIEJAMIE DURVJU VĒRTŅU PLATUMI **JAUNUMS**



PAPILDU MAKSAS

rūpnīcā izurbti caurumi rokturiem (t.s. dalītie), pasūtīti komplektā ar durvju vērtni

standarta vai mini rekuperācijas saīsinājums, standarta vai mini ventilācijas izgriezums (skat. 153. lpp.)

koka imitācijas plastmasas uzmavas (4 gab.)²⁾

apaļas un kvadrātveida metāla uzmavas²⁾ (4 gab.); apdare: matēts niķelis, patina, balts un melns

ventilācijas režģis²⁾ (tikai vērtņem ar platumu: 80, 90, 100)

"100" durvju vērtne ar pārpalci un bez tās

limēts stikls VSG 221 drošības stikls, apbūvēji gluds vai dekoratīvais stikls

metāla pārsegi eņģēm durvju vērtņē ar pārpalci (krāsa: matēts niķelis, patina, spīdīgs hroms, spīdīgs misiņš, balts un melns)

nomaiņa uz eņģēm, pretplāksni un slēdzeni melnā krāsā durvju vērtņem ar pārpalci

nolaizāmā blīve (nav pieejama FREZJA 8)

nomaiņa uz magnētisko slēdzeni melnā, baltā vai zeltainā krāsā durvju vērtņem bez pārpalces

nomaiņa uz eņģēm un pretplāksni melnā, baltā vai zeltainā krāsā durvju vērtņem bez pārpalces

vertikāli rāmja profili no limētā koka⁶⁾

standarts PL2112⁹⁾

+15% no durvju vērtnes cenas pirms papildu maksām

JASMIN

IEKŠĒJĀS DURVJU VĒRTNES RĀMJA STILE AR PĀRFALCI UN BEZ PĀRFALCES

REĢISTRĒTS DIZAINS
ERKADO
 015099362-0001/015099362-0006



JASMIN 3 KAPUČĪNO ST CPL dekorā, ar BELLA SLIM melnu matētu rokturi



JASMIN 1



JASMIN 2



JASMIN 3



JASMIN 4



JASMIN 5^{*)}



JASMIN 6^{*)}



JASMIN 7^{*)}



JASMIN 8^{*)}



JASMIN
 paneļa mala ar biezumu 3 mm
 vienmēr melnā krāsā

^{*)} Attēlos redzamās JASMIN 5-8 durvis attiecas tikai uz durvju vērtnes platumu "80". Citās platumā versijās var būt atšķirības vidējā paneļa rādiusu proporcijās attiecībā pret stiklu, kas var ietekmēt klienta izvēli. Dažādu platumu attēli pieejami vietnē www.erkado.pl

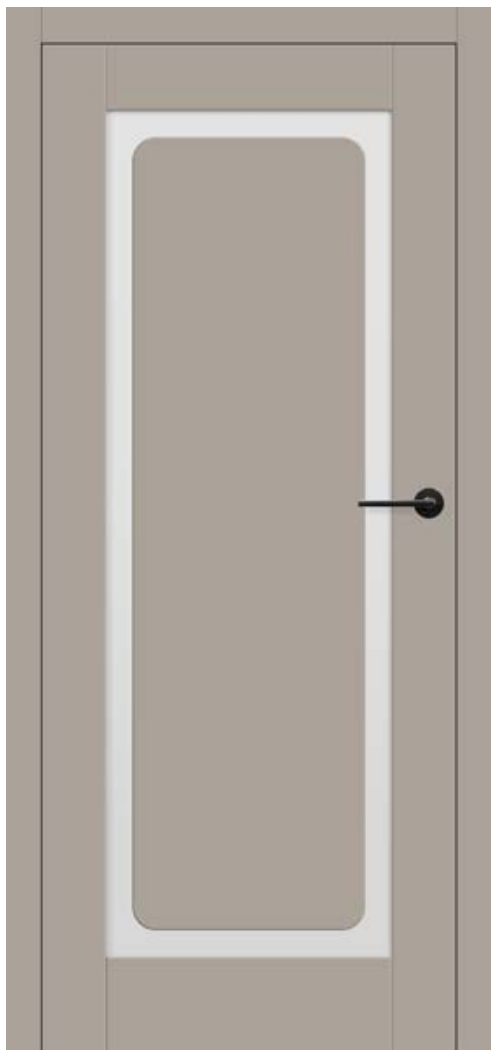

JASMIN 1 AKMENSPELĒKST CPL dekorā, ar BELLA SLIM melnu matētu rokturi

KONSTRUKCIJA

- ar pārfalci vai bez pārfalces durvju vērtne, kas izgatavota STILE rāmja tehnoloģijā
- vertikālie un horizontālie rāmja profili no MDF plāksnes, pārklāti ar PREMIUM finieri, ST CPL vai ST CPL ar AntiFinger pārklājumu
- vertikālie rāmja profili no slāņaini līmēta koka, apvilkti ar HDF un MDF plāksnēm⁴⁾
- 3 mm biezas HDF plāksnes paneļi līmēti abās pusēs uz stikla. **Paneļa mala vienmēr izgatavota melnā krāsā.**
- caurspīdīgās joslas platumu starp rāmja malu un līmējamo paneli ir 50 mm
- pēc izvēles par papildu maksu paneļi durvju kārbas paplašināšanai, kā arī kronis un pilastrī str. 155-157
- iespēja durvju vērtnes saīsināšanai saviem spēkiem, sīkāk skatīt 153. lpp.

FURNITŪRA

- trīs sudraba 2-tapu eņģes ar regulēšanu horizontālā plaknē durvju vērtne ar pārfalci vai par papildu maksu melnas
- divas eņģes (par piemaksu trešā) paslēptas durvju vērtne bez pārfalces, krāsotas sudraba krāsā (pēc izvēles par piemaksu melnā, zelta vai baltā krāsā); eņģes tiek piegādātas un novērtētas kopā ar durvju kārbu
- durvju vērtne ar pārfalci – mēlītes-bultas slēdzene, bez pārfalces – magnētiskā (vai pēc izvēles mēlītes-bultas) slēdzene atslēgai, patentcilindram, ekonomiskā vai ar bloķētāju sudraba krāsā (par papildu maksu – melnā); pēc izvēles par papildu maksu magnētiskā slēdzene melnā, zelta vai baltā krāsā

STIKLOJUMS

- standarta komplektācijā rūdiņš matēts vai caurspīdīgs 4 mm stikls, par piemaksu līmēts stikls VSG 221 matēts vai melns drošības stikls, abpusēji gluds
- iespēja mainīt stiklojuma pusi uz REVERSS (AVERSS – standarta stiklojums), skatīt 154. lpp.

PIEEJAMIE RISINĀJUMI (skat. 158.–169. lpp.)



PIEEJAMIE DURVJU VĒRTŅU PLATUMI **JAUNUMS**

60	65	70	75	80N ⁵⁾	80	85	90	95	100
----	----	----	----	-------------------	----	----	----	----	-----

PREMIUM

DABISKS OZOLS PREMIUM ⁴⁾	OZOLS PREMIUM	GRAFĪTA OSIS PREMIUM ⁴⁾	CLASSIC RIEKSTS PREMIUM
			JAUNUMS
PELĒKA KĻAVA PREMIUM ⁴⁾	BALTA MIZA PREMIUM	BALTS PREMIUM ^{1) 4)}	

CPL

WENGE DARK ST CPL	OZOLS ST CPL ⁴⁾	PELĒKS OZOLS ST CPL	ANTRACĪTS ST CPL ³⁾
MELNS ST CPL ³⁾	TUMŠI ZAĻŠ ST CPL ³⁾	TUMŠI ZILS ST CPL ^{3) 6)}	BALTS ST CPL ^{1) 3)}
GAIŠI PELĒKS ST CPL ³⁾	PELNU PELĒKS ST CPL ³⁾	KAPUČĪNO ST CPL ³⁾	
		JAUNUMS	
SALVIJA ST CPL ³⁾	AKMENS PELĒKS ST CPL ³⁾		



Rāmja profili no līmētā koka⁴⁾

PAPILDU MAKSAS

rūpniecā izurbti caurumi rokturiem (t.s. dalītie), pasūtīti komplektā ar durvju vērtne

standarta vai mini rekuperācijas saīsinājums, standarta vai mini ventilācijas izgriezums (skat. 153. lpp.)

koka imitācijas plastmasas uznavas (4 gab.)

apaļas un kvadrātveida metāla uznavas (4 gab.); apdare: matēts niķelis, patina, balts un melns

ventilācijas režģis (tikai durvju vērtnēm ar platumu: 80, 90, 100)

"100" durvju vērtne ar pārfalci un bez tās

līmēts stikls VSG 221 drošības stikls, abpusēji gluds

eņģu metāla pārsegi durvju vērtne ar pārfalci (krāsa: matēts niķelis, patina, spīdīgs hroms, spīdīgs misiņš, balta un melna)

nomaiņa uz eņģēm, pretplāksni un slēdzēni melnā krāsā durvju vērtnēm ar pārfalci

nolaizāmā blīve

nomaiņa uz magnētisko slēdzēni melnā, baltā vai zeltainā krāsā durvju vērtnēm bez pārfalces

nomaiņa uz eņģēm un pretplāksni melnā, baltā vai zeltainā krāsā durvju vērtnēm bez pārfalces

vertikālie rāmja profili no līmētā koka⁴⁾

standarts PL2112

+15% no durvju vērtnes cenas pirms papildu maksām

¹⁾ gluda balta finierējuma imitācija, kas atgādina krāsotu virsmu

³⁾ speciāls pārklājums **AntiFinger** samazina netīrumus un pirkstu nospiedumu pēdas

⁴⁾ vertikāli rāmja profili no slāņaini līmēta koka, apvilkti ar HDF un MDF plāksnēm, pieejami par piemaksu dekoros BALTS PREMIUM, DABISKS OZOLS PREMIUM, GRAFĪTA OSIS PREMIUM, PELĒKA KĻAVA PREMIUM, OZOLS ST CPL

⁵⁾ tikai durvju vērtnēm bez pārfalces ⁶⁾ līdz krājumu izsīkumam



NEMEZJA

IEKŠĒJĀS DURVJU VĒRTNES RĀMJA STILE AR PĀRFALCI UN BEZ PĀRFALCES



NEMEZJA 14 ANTRACĪTS ST CPL dekorā, ar QUANTA FIT melnu matētu rokturi



NEMEZJA 4



NEMEZJA 6



NEMEZJA 7



NEMEZJA 8



NEMEZJA 9

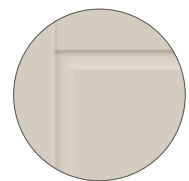

Fazēts panelis



NEMEZJA 10



NEMEZJA 11



NEMEZJA 12



NEMEZJA 15



NEMEZJA 16

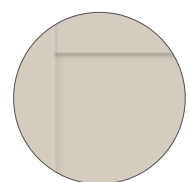

NEMEZJA 16
Taisns panelis

JAUNUMS

NEMEZJA 16 dekorā KAPUČĪNO ST CPL, ar rokturi QUANTA FIT melns matēts



KONSTRUKCIJA

- ar pārfalci vai bez pārfalces durvju vērtne, kas izgatavota STILE rāmja tehnoloģijā
- vertikālie un horizontālie rāmja profili no MDF plātnes, pārklāti ar GREKO, PREMIUM, ST CPL vai ST CPL ar AntiFinger pārklājumu
- vertikālie rāmja profili no slāpāini līmēta koka, apvilkti ar HDF un MDF plāksnēm⁴⁾
- paneļi no HDF plātnes ar biezumu 16 mm, fāzēti un gludi (tikai NEMEZJA 16), pārklāti ar izvēlētiem GREKO, CPL vai PREMIUM dekoru pārklājumiem
- pēc izvēles par papildu maksu paneļi durvju kārbas paplašināšanai, kā arī kronis un pilastris str. 155-157
- iespēja durvju vērtnes saīsināšanai saviem spēkiem, sīkāk skatīt 153. lpp.

FURNITŪRA

- trīs sudraba 2-tapu eņģes ar regulēšanu horizontālā plaknē durvju vērtnē ar pārfalci vai par papildu maksu melnas
- divas eņģes (par papildu maksu trešā) paslēptas durvju vērtnē bez pārfalces, krāsotas sudraba krāsā (pēc izvēles par papildu maksu melnā, zelta vai baltā krāsā); eņģes tiek piegādātas un novērtētas kopā ar durvju kārbu
- durvju vērtnē ar pārfalci – mēlītes-bultas slēdzene, bez pārfalces – magnētiskā (vai pēc izvēles mēlītes-bultas) slēdzene atslēgai, patentcilindram, ekonomiskā vai ar bloķētāju sudraba krāsā (par papildu maksu – melnā); pēc izvēles par papildu maksu magnētiskā slēdzene melnā, zelta vai baltā krāsā

STIKLOJUMS

- standarta komplektācijā rūdīts matēts vai caurspīdīgs stikls 4 mm, kā arī par papildu maksu laminēts stikls VSG 221 matēts vai melns drošības stikls, abpusēji gluds vai dekoratīvais rūdītais stikls 4 mm relief un point **JAUNUMS** NEMEZJA 4, 7, 11, 15 gadījumā (relief un point stikls vienā pusē gluds)
- iespēja mainīt stiklojuma pusi uz REVERSS (AVERSS – standarta stiklojums), skatīt 154. lpp.

GREKO



PREMIUM



CPL



Rāmja profili no līmētā koka⁴⁾

PIEJAMIE RISINĀJUMI (skat. 158.-169. lpp.)



PIEJAMIE DURVJU VĒRTŅU PLATUMI **JAUNUMS**



PAPILDU MAKSAS

rūpniecā izurbti caurumi rokturiem (t.s. dalītie), pasūtīti komplektā ar durvju vērtni

standarta vai mini rekuperācijas saīsinājums, standarta vai mini ventilācijas izgriezums (skat. 153. lpp.)

koka imitācijas plastmasas uzmavas (4 gab.)

apaļas un kvadrātveida metāla uzmavas (4 gab.); apdare: matēts niķelis, patina, baltas un melnas

ventilācijas režģis (tikai durvju vērtnēm ar platumu: 80, 90, 100)

"100" durvju vērtne ar pārfalci un bez tās

līmēts stikls VSG 221 drošības stikls, abpusēji gluds vai dekoratīvais stikls

metāla pārsegi eņģēm durvju vērtnē ar pārfalci (krāsa: matēts niķelis, patina, spīdīgs hroms, spīdīgs misiņš, balts un melns)

nomaiņa uz eņģēm, pretplāksni un slēdzeni melnā krāsā durvju vērtnēm ar pārfalci

nolaižamā blīve

nomaiņa uz magnētisko slēdzeni melnā, baltā vai zeltainā krāsā durvju vērtnēm bez pārfalces

nomaiņa uz eņģēm un pretplāksni melnā, baltā vai zeltainā krāsā durvju vērtnēm bez pārfalces

vertikālie rāmja profili no līmētā koka⁴⁾

standarts PL2112⁸⁾

+15% no durvju vērtnes cenas pirms papildu maksām

¹⁾ gluda balta finierējuma imitācija, kas atgādina krāsotu virsmu

³⁾ speciāls pārklājums **AntiFinger** samazina netīrumus un pirkstu nospiedumu pēdas

⁴⁾ vertikāli rāmja profili no slāpāini līmēta koka, apvilkti ar HDF un MDF plāksnēm, pieejami par papildu maksu dekoros BALTS PREMIUM, DABISKS OZOLS PREMIUM, GRAFIŅA OSIS PREMIUM, PELĒKA KĻAVA PREMIUM, OZOLS ST CPL

⁵⁾ tikai durvju vērtnēm bez pārfalces

⁷⁾ dekoratīvais kronis kopā ar pilastriem par papildu maksu, 155. lpp.

⁸⁾ nav pieejams GREKO dekoram ⁹⁾ līdz krājumu izsīkumam



PEONIA

IEKŠĒJĀS DURVJU VĒRTNES RĀMJA STILE AR PĀRFALCI UN BEZ PĀRFALCES



PEONIA 2 dekorā SALVIJA ST CPL, ar matētu stiklojumu, ar rokturi BELLA SLIM spīdīgs misiņš, ar dekoratīvo kroni un pilastriem⁶⁾



PEONIA 1



PEONIA 2



PEONIA 3



PEONIA 4



PEONIA 5



PEONIA 6



Divpusējs līmējams špros, platums 25 mm
durvju vērtnes krāsā vai melns

PEONIA 3 dekorā SALVĻJA ST CPL, ar rokturi CUBE PREMIUM melns matēts, ar dekoratīvo kroni un pilastriem⁶⁾



GREKO



PREMIUM



CPL



Rāmja profili no limētā koka⁴⁾

¹⁾ gluda balta finierējuma imitācija, kas atgādina krāsotu virsmu

³⁾ speciāls pārklājums **AntiFinger** samazina netīrumus un pirkstu nospiedumu pēdas

⁴⁾ vertikāli rāmja profili no slāņaini limētā koka, apvilkti ar HDF un MDF plāksnēm, pieejami par papildu maksu dekoros BALTS PREMIUM, DABISKS OZOLS PREMIUM, GRAFIŅA OSIS PREMIUM, PELĒKA KĻAVA PREMIUM, OZOLS ST CPL

⁵⁾ tikai durvju vērtņiem bez pārpalces

⁶⁾ dekoratīvais kronis kopā ar pilastriem par papildu maksu, 155. lpp.

⁸⁾ nav pieejams GREKO dekoram ⁹⁾ līdz krājumam izsīkumam

KONSTRUKCIJA

- ar pārpalci vai bez pārpalces durvju vērtne, kas izgatavota STILE rāmja tehnoloģijā
- vertikālie un horizontālie rāmja profili no MDF plātnes, pārklāti ar GREKO, PREMIUM, ST CPL vai ST CPL ar AntiFinger pārklājumu
- vertikālie rāmja profili no slāņaini limētā koka, apvilkti ar HDF un MDF plāksnēm⁴⁾
- paneļi no HDF plātnes ar biezumu 16 mm, fāzēti un pārklāti ar izvēlētiem GREKO, CPL vai PREMIUM dekoru pārklājumiem
- divpusējs limējams špros uz stikla, platums 25 mm, augstums: vertikālais 12 mm, horizontālais 8 mm
- pēc izvēles iespēja mainīt šprosa dekoru uz MELNS ST CPL neatkarīgi no durvju vērtnes dekora
- pēc izvēles par papildu maksu paneļi durvju kārbas paplašināšanai, kā arī kronis un pilastris str. 155-157
- iespēja durvju vērtnes saīsināšanai saviem spēkiem, sīkāk skatīt 153. lpp.

FURNITŪRA

- trīs sudraba 2-tapu eņģes ar regulēšanu horizontālā plaknē durvju vērtņē ar pārpalci vai par papildu maksu melnas
- divas eņģes (par papildu maksu trešā) paslēptas durvju vērtņē bez pārpalces, krāsotas sudraba krāsā (pēc izvēles par papildu maksu melnā, zelta vai baltā krāsā); eņģes tiek piegādātas un novērtētas kopā ar durvju kārbu
- durvju vērtņē ar pārpalci – mēlītes-bultas slēdzene, bez pārpalces – magnētiskā (vai pēc izvēles mēlītes-bultas) slēdzene atslēgai, patentcilindram, ekonomiskā vai ar bloķētāju sudraba krāsā (par papildu maksu – melnā); pēc izvēles par papildu maksu magnētiskā slēdzene melnā, zelta vai baltā krāsā

STIKLOJUMS

- standarta komplektācijā rūdīts matēts vai caurspīdīgs stikls 4 mm, kā arī par papildu maksu laminēts stikls VSG 221 matēts vai melns drošības stikls, abpusēji gluds vai dekoratīvais rūdītais stikls 4 mm relief un point **JAUNUMS** (relief un point stikls vienā pusē gluds)
- iespēja mainīt stiklojuma pusi uz REVERSS (AVERSS – standarta stiklojums), skatīt 154. lpp.

PIEEJAMIE RISINĀJUMI (skat. 158.-169. lpp.)



PIEEJAMIE DURVJU VĒRTŅU PLATUMI **JAUNUMS**



PAPILDU MAKSAS

rūpniecī izurbti caurumi rokturiem (t.s. dalītie), pasūtīti komplektā ar durvju vērtni

standarta vai mini rekuperācijas saīsinājums, standarta vai mini ventilācijas izgriezums (skat. 153. lpp.)

koka imitācijas plastmasas uznavas (4 gab.)

apaļas un kvadrātveida metāla uznavas (4 gab.); apdare: matēts niķelis, patina, baltas un melnas

ventilācijas režģis (tikai durvju vērtņiem ar platumu: 80, 90, 100)

"100" durvju vērtne ar pārpalci un bez tās

limēts stikls VSG 221 drošības stikls, abpusēji gluds vai dekoratīvais stikls

metāla pārsegi eņģēm durvju vērtņē ar pārpalci (krāsa: matēts niķelis, patina, spīdīgs hroms, spīdīgs misiņš, balts un melns)

nomaiņa uz eņģēm, pretplāksni un slēdzeni melnā krāsā durvju vērtņiem ar pārpalci

nolaizāmā blīve

nomaiņa uz magnētisko slēdzeni melnā, baltā vai zeltainā krāsā durvju vērtņiem bez pārpalces

nomaiņa uz eņģēm un pretplāksni melnā, baltā vai zelta krāsā durvju vērtņiem bez pārpalces

vertikālie rāmja profili no limētā koka⁴⁾

standarts PL2112⁸⁾

+15% no durvju vērtnes cenas pirms papildu maksām



AMARYLIS

IEKŠĒJĀS DURVJU VĒRTNES RĀMJA STILE AR PĀRFALCI UN BEZ PĀRFALCES



AMARYLIS 2 dekorā AKMENS PELĒKS ST CPL, ar dekoratīvo stiklojumu relief, ar rokturi BELLA SLIM spīdīgs misiņš, ar dekoratīvo kroni un pilastriem⁷⁾



AMARYLIS 1



AMARYLIS 2



AMARYLIS 3



AMARYLIS 4



AMARYLIS 5



AMARYLIS 6



AMARYLIS 7



AMARYLIS 8



AMARYLIS 9



Divpusējs līmējams špros, platums 25 mm
durvju vērtnes krāsā vai melns

AMARYLIS 3 dekorā DABISKS OZOLS PREMIUM, ar rokturi BELLA SLIM melns matēts



GREKO



PREMIUM

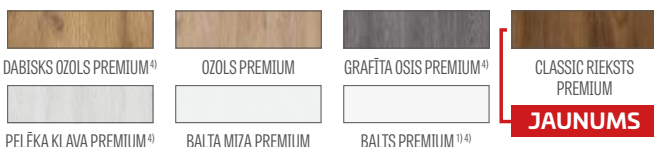

CPL



Rāmja profili no limētā koka 4)

1) gluda balta finierējuma imitācija, kas atgādina krāsotu virsmu

3) speciāls pārklājums **AntiFinger** samazina netīrumus un pirkstu nospiedumu pēdas

4) vertikāli rāmja profili no slāņaini limētā koka, apvilkti ar HDF un MDF plāksnēm, pieejami par papildu maksu dekoros BALTS PREMIUM, DABISKS OZOLS PREMIUM, GRAFIŅA OSIS PREMIUM, PELĒKA KĻAVA PREMIUM, OZOLS ST CPL

5) tikai durvju vērtņem bez pārpalces

7) dekoratīvais kronis kopā ar pilastriem par papildu maksu, 155. lpp.

8) nav pieejams GREKO dekoram 9) līdz krājumam izsīkumam

KONSTRUKCIJA

- ar pārpalci vai bez pārpalces durvju vērtne, kas izgatavota STILE rāmja tehnoloģijā
- vertikāli un horizontāli rāmja profili no MDF plāksnes, pārklāti ar GREKO, PREMIUM, ST CPL vai ST CPL ar pārklājumu AntiFinger
- vertikālie rāmja profili no slāņaini limētā koka, apvilkti ar HDF un MDF plāksnēm 4)
- Divpusējs līstes dekors, kas limējams uz stikla, platums 25 mm un augstums attiecīgi: vertikālais 12 mm un horizontālais 8 mm
- pēc izvēles iespēja mainīt šprosa dekoru uz MELNS ST CPL neatkarīgi no durvju vērtnes dekora
- pēc izvēles par papildu maksu paneli durvju kārbas paplašināšanai, kā arī kronis un pilastris str. 155-157
- iespēja mainīt durvju vērtnes saīsināšanai saviem spēkiem, sīkāk skatīt 153. lpp.

FURNITŪRA

- trīs sudraba 2-tapu eņģes ar regulēšanu horizontālā plaknē durvju vērtņē ar pārpalci vai par papildu maksu melnas
- divas eņģes (par papildu maksu trešā) paslēptas durvju vērtņē bez pārpalces, krāsotas sudraba krāsā (pēc izvēles par papildu maksu melnā, zelta vai baltā krāsā); eņģes tiek piegādātas un novērtētas kopā ar durvju kārbu
- durvju vērtņē ar pārpalci – mēlītes-bultas slēdzene, bez pārpalces – magnētiskā (vai pēc izvēles mēlītes-bultas) slēdzene atslēgai, patentcilindram, ekonomiskā vai ar bloķētāju sudraba krāsā (par papildu maksu – melnā); pēc izvēles par papildu maksu magnētiskā slēdzene melnā, zelta vai baltā krāsā

STIKLOJUMS

- standarta komplektācijā rūdīts matēts vai caurspīdīgs stikls 4 mm, par papildu maksu laminēts stikls VSG 221 – matēts vai melns drošs, abpusēji gluds vai dekoratīvs rūdīts stikls 4 mm ar reljefu vai point **JAUNUMS** (relief un point stikls vienā pusē gluds)
- iespēja mainīt stiklojuma pusi uz REVERSS (AVERSS – standarta stiklojums), skatīt 154. lpp.

PIEJAMIE RISINĀJUMI (skat. 158.-169. lpp.)



PIEJAMIE DURVJU VĒRTŅU PLATUMI **JAUNUMS**

60 65 70 75 80N 5) 80 85 90 95 100

PAPILDU MAKSAS

rūpnīcā izurbti caurumi rokturiem (t.s. dalītie), pasūtīti komplektā ar durvju vērtni

limēts stikls VSG 221 drošības stikls, abpusēji gluds vai dekoratīvais stikls

standarta vai mini rekuperācijas saīsinājums, standarta vai mini ventilācijas izgriezums (skat. 153. lpp.)

koka imitācijas plastmasas uznavas (4 gab.)

apaļas un kvadrātveida metāla uznavas (4 gab.); apdare: matēts niķelis, patina, baltas un melnas

ventilācijas režģis (tikai durvju vērtņem ar platumu: 80, 90, 100)

"100" durvju vērtne ar pārpalci un bez tās

metāla pārsegi eņģēm durvju vērtņē ar pārpalci (krāsa: matēts niķelis, patina, spīdīgs hroms, spīdīgs misiņš, balts un melns)

nomaiņa uz eņģēm, pretplāksni un slēdzeni melnā krāsā durvju vērtņem ar pārpalci

nolaizamā blīve

nomaiņa uz magnētisko slēdzeni melnā, baltā vai zeltainā krāsā durvju vērtņem bez pārpalces

nomaiņa uz eņģēm un pretplāksni melnā, baltā vai zeltainā krāsā durvju vērtņem bez pārpalces

vertikālie rāmja profili no limētā koka 4)

standarts PL2112 8)

+15% no durvju vērtnes cenas pirms papildu maksām



MISKANT

IEKŠĒJĀS DURVJU VĒRTNES RĀMJA STILE AR PĀRFALCI UN BEZ PĀRFALCES



MISKANT 2 DABISKS OZOLS PREMIUM dekorā, ar kārbu MELNS ST CPL dekorā, ar BELLA SLIM rokturi melnā matētā krāsā



MISKANT 1



MISKANT 2



MISKANT 3



Melna līnija, platums 18 mm,
krāsota sietspīdes tehnikā



MISKANT 4



MISKANT 5



MISKANT 6

MISKANT 3 DABISKS OZOLS PREMIUM dekorā, ar kārbu MELNS ST CPL dekorā, ar CUBE rokturi melnā matētā krāsā

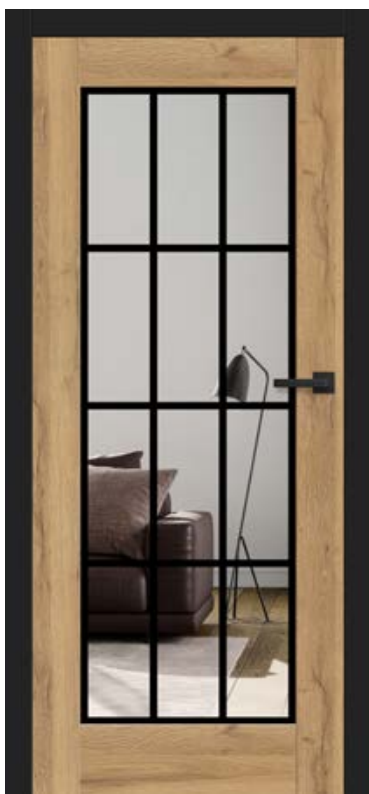

GREKO



PREMIUM



CPL



Rāmja profili no līmētā koka ⁴⁾

KONSTRUKCIJA

- ar pārpalci vai bez pārpalces durvju vērtne, kas izgatavota STILE rāmja tehnoloģijā
- vertikālie un horizontālie rāmja profili no MDF plātnes, pārklāti ar GREKO, PREMIUM, ST CPL vai ST CPL ar AntiFinger pārklājumu
- vertikālie rāmja profili no slāņaini līmēta koka, apvilkti ar HDF un MDF plāksnēm ⁴⁾
- pēc izvēles par papildu maksu paneli durvju kārbas paplašināšanai, kā arī kronis un pilastrī str. 155-157
- iespēja durvju vērtnes saīsināšanai saviem spēkiem, sīkāk skatīt 153. lpp.

FURNITŪRA

- trīs sudraba 2-tapu eņģes ar regulēšanu horizontālā plaknē durvju vērtnē ar pārpalci vai par papildu maksu melnas
- divas eņģes (par papildu maksu trešā) paslēptas bez pārpalces durvju vērtnē, krāsotas sudraba krāsā (pēc izvēles par papildu maksu – melnā, zelta vai baltā krāsā); eņģes tiek piegādātas un novērtētas kopā ar durvju kārbu
- durvju vērtnē ar pārpalci – mēlītes-bultas slēdzene, bez pārpalces – magnētiskā (vai pēc izvēles mēlītes-bultas) slēdzene atslēgai, patentcilindram, ekonomiskā vai ar bloķētāju sudraba krāsā (par papildu maksu – melnā); pēc izvēles par papildu maksu magnētiskā slēdzene melnā, zelta vai baltā krāsā

STIKLOJUMS

- rūdīts matēts stikls (MISKANT 2, 4, 6) vai caurspīdīgs (MISKANT 1, 3, 5) biežums 4 mm vai par papildu maksu laminēts VSG caurspīdīgs stikls ar iekšējo aplikāciju
- iespēja mainīt stiklojuma pusi uz REVERSS (AVERSS – standarta stiklojums), skatīt 154. lpp.
- Melna līnija ar platumu (biežumu) 18 mm, krāsota sietspiedes tehnikā uz vienas stikla puses

PIEEJAMIE RISINĀJUMI (skat. 158.–169. lpp.)



PIEEJAMIE DURVJU VĒRTŅU PLATUMI **JAUNUMS**



PAPILDU MAKSAS

rūpniecī izurbti caurumi rokturiem (t.s. dalītie), pasūtīti komplektā ar durvju vērtni

laminēts VSG caurspīdīgs stikls ar iekšējo aplikāciju melnā vai baltā krāsā

standarta vai mini rekuperācijas saīsinājums, standarta vai mini ventilācijas izgriezums (skat. 153. lpp.)

koka imitācijas plastmasas uzmavas (4 gab.)

apaļas un kvadrātveida metāla uzmavas (4 gab.); apdare: matēts niķelis, patina, baltas un melnas

ventilācijas režģis (tikai durvju vērtnēm ar platumu: 80, 90, 100)

"100" durvju vērtne ar pārpalci un bez tās

metāla pārsegi eņģēm durvju vērtnē ar pārpalci (krāsa: matēts niķelis, patina, spīdīgs hroms, spīdīgs misiņš, balts un melns)

nomaiņa uz eņģēm, pretplāksni un slēdzeni melnā krāsā durvju vērtnēm ar pārpalci

nolaizāmā blīve

nomaiņa uz magnētisko slēdzeni melnā, baltā vai zeltainā krāsā durvju vērtnēm bez pārpalces

nomaiņa uz eņģēm un pretplāksni melnā, baltā vai zeltainā krāsā durvju vērtnēm bez pārpalces

vertikālie rāmja profili no līmētā koka ⁴⁾

¹⁾ gluda balta finierējuma imitācija, kas atgādina krāsotu virsmu

³⁾ speciāls pārklājums **AntiFinger** samazina netīrumus un pirkstu nospiedumu pēdas

⁴⁾ vertikāli rāmja profili no slāņaini līmēta koka, apvilkti ar HDF un MDF plāksnēm, pieejami par papildu maksu dekoros BALTS PREMIUM, DABISKS OZOLS PREMIUM, GRAFIŅA OSIS PREMIUM, PELĒKA KĻAVA PREMIUM, OZOLS ST CPL

⁵⁾ tikai durvju vērtnēm bez pārpalces ⁶⁾ līdz krājumu izsīkumam



MAGNOLIA

IEKŠĒJĀS DURVJU VĒRTNES RĀMJA STILE AR PĀRFALCI UN BEZ PĀRFALCES



MAGNOLIA 1 OZOLS PREMIUM dekorā, ar TOPAZ rokturi inox



MAGNOLIA 1



MAGNOLIA 2



MAGNOLIA 3



MAGNOLIA 4



MAGNOLIA 5



MAGNOLIA 6



MAGNOLIA 7



MAGNOLIA 8

MAGNOLIA TOZOLS PREMIUM dekorā, ar TOPAZ rokturi inox



KONSTRUKCIJA

- ar pārfalci vai bez pārfalces durvju vērtne, kas izgatavota STILE rāmja tehnoloģijā
- vertikāli un horizontāli rāmja profili no MDF plāksnes, pārklāti ar GREKO, PREMIUM, ST CPL vai ST CPL ar pārklājumu AntiFinger
- vertikālie rāmja profili no slāpāini līmēta koka, apvilkti ar HDF un MDF plāksnēm⁴⁾
- paneļi no HDF plātnes, biezums 4 mm, pārklāti ar GREKO, CPL vai PREMIUM apdari
- pēc izvēles par papildu maksu paneļi durvju kārbas paplašināšanai, kā arī kronis un pilastrī str. 155-157
- iespēja durvju vērtnes saīsināšanai saviem spēkiem, sīkāk skatīt 153. lpp.

FURNITŪRA

- trīs sudraba 2-tapu eņģes ar regulēšanu horizontālā plaknē durvju vērtnē ar pārfalci vai par papildu maksu melnas
- divas eņģes (par papildu maksu trešā) paslēptas durvju vērtnē bez pārfalces, krāsotas sudraba krāsā (pēc izvēles par papildu maksu melnā, zeltā vai baltā krāsā); eņģes tiek piegādātas un novērtētas kopā ar durvju kārbu
- durvju vērtnē ar pārfalci – mēlītes-bultas slēdzene, bez pārfalces – magnētiskā (vai pēc izvēles mēlītes-bultas) slēdzene atslēgai, patentcilindram, ekonomiskā vai ar bloķētāju sudraba krāsā (par papildu maksu – melnā); pēc izvēles par papildu maksu magnētiskā slēdzene melnā, zeltā vai baltā krāsā

STIKLOJUMS

- standarta komplektācijā rūdīts matēts vai caurspīdīgs 4 mm stikls, par piemaksu līmēts stikls VSG 221 matēts vai melns drošības stikls, abpusēji gluds
- iespēja mainīt stiklojuma pusi uz REVERSS (AVERSS – standarta stiklojums), skatīt 154. lpp.

PIEEJAMIE RISINĀJUMI (skat. 158.–169. lpp.)



PIEEJAMIE DURVJU VĒRTŅU PLATUMI **JAUNUMS**



GREKO

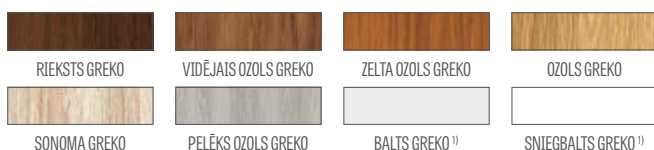

PREMIUM

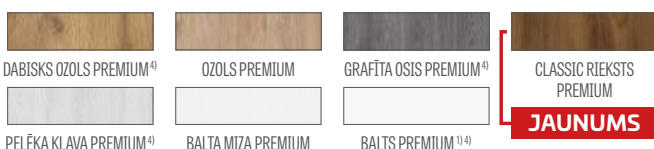

CPL



Rāmja profili no līmētā koka⁴⁾

¹⁾ gluda balta finierējuma imitācija, kas atgādina krāsotu virsmu

³⁾ speciāls pārklājums **AntiFinger** samazina netīrumus un pirkstu nospiedumu pēdas

⁴⁾ vertikāli rāmja profili no slāpāini līmēta koka, apvilkti ar HDF un MDF plāksnēm, pieejami par papildu maksu dekoros BALTS PREMIUM, DABISKS OZOLS PREMIUM, GRAFIŅA OSIS PREMIUM, PELĒKA KĻAVA PREMIUM, OZOLS ST CPL

⁵⁾ tikai durvju vērtnēm bez pārfalces

⁶⁾ nav pieejams GREKO dekoram

⁷⁾ līdz krājumam izbeigšanai

PAPILDU MAKSAS

rūpnīcā izurbti caurumi rokturiem (t.s. dalītie), pasūtīti komplektā ar durvju vērtni

standarta vai mini rekuperācijas saīsinājums, standarta vai mini ventilācijas izgriezums (skat. 153. lpp.)

koka imitācijas plastmasas uznavas (4 gab.)

apaļas un kvadrātveida metāla uznavas (4 gab.); apdare: matēts niķelis, patina, balts un melns

ventilācijas režģis (tikai durvju vērtnēm ar platumu: 80, 90, 100)

"100" durvju vērtne ar pārfalci un bez tās

laminēts stikls VSG 221 – drošs, gluds no abām pusēm

eņģu metāla pārsegi durvju vērtnē ar pārfalci (krāsa: matēts niķelis, patina, spīdīgs hroms, spīdīgs misiņš, balta un melna)

nomaīņa uz eņģēm, pretplāksni un slēdzeni melnā krāsā durvju vērtnēm ar pārfalci nolaizāmā blīve

nomaīņa uz magnētisko slēdzenu melnā, baltā vai zeltainā krāsā durvju vērtnēm bez pārfalces

nomaīņa uz eņģēm un pretplāksni melnā, baltā vai zeltainā krāsā durvju vērtnēm bez pārfalces

vertikālie rāmja profili no līmētā koka⁴⁾

standarts PL2112⁶⁾

+15% no durvju vērtnes cenas pirms papildu maksām



BUDLEJA, POWOJNIK

IEKŠĒJĀS DURVJU VĒRTNES RĀMJA STILE AR PĀRFALCI UN BEZ PĀRFALCES



BUDLEJA 8 CLASSIC RIEKSTS PREMIUM dekorā, ar BELLA SLIM rokturi spīdīgā misiņa krāsā



BUDLEJA 1



BUDLEJA 2



BUDLEJA 4



BUDLEJA 6



BUDLEJA 8



POWOJNIK 1



POWOJNIK 2



POWOJNIK 3

BUDĻĒJA 1 CLASSIC RIEKSTS PREMIUM dekorā, ar BELLA SLIM rokturi spīdīgā misnā krāsā



KONSTRUKCIJA

- ar pārfalci vai bez pārfalces durvju vērtne, kas izgatavota STILE rāmja tehnoloģijā
- vertikālie un horizontālie rāmja profili no MDF plāksnes, pārklāti ar PREMIUM finieri, ST CPL vai ST CPL ar AntiFinger pārklājumu
- vertikālie rāmja profili no slāņaini līmēta koka, apvilkti ar HDF un MDF plāksnēm⁴⁾
- paneli no HDF plātnes, biezums 4 mm, pārklāti ar CPL vai PREMIUM apdari (POWOJNIK)
- ļoti plats šķērssijs, biezums 35 mm
- pēc izvēles par papildu maksu paneli durvju kārbas paplašināšanai, kā arī kronis un pilastri str. 155-157
- iespēja durvju vērtnes saīsināšanai saviem spēkiem, sīkāk skatīt 153. lpp.

FURNITŪRA

- trīs sudraba 2-tapu eņģes ar regulēšanu horizontālā plaknē durvju vērtņē ar pārfalci vai par papildu maksu melnas
- divas eņģes (par papildu maksu trešā) paslēptas durvju vērtņē bez pārfalces, krāsotas sudraba krāsā (pēc izvēles par papildu maksu melnā, zelta vai baltā krāsā); eņģes tiek piegādātas un novērtētas kopā ar durvju kārbu
- durvju vērtņē ar pārfalci – mēlītes-bultas slēdzene, bez pārfalces – magnētiskā (vai pēc izvēles mēlītes-bultas) slēdzene atslēgai, patentcilindram, ekonomiskā vai ar bloķētāju sudraba krāsā (par papildu maksu – melnā); pēc izvēles par papildu maksu magnētiskā slēdzene melnā, zelta vai baltā krāsā

STIKLOJUMS

- standarta komplektācijā rūdiets matēts vai caurspīdīgs 4 mm stikls, par piemaksu līmēts stikls VSG 221 matēts vai melns drošības stikls, abpusēji gluds
- iespēja mainīt stiklojuma pusi uz REVERSS (AVERSS – standarta stiklojums), skatīt 154. lpp.

PIEEJAMIE RISINĀJUMI (skat. 158.-169. lpp.)



PIEEJAMIE DURVJU VĒRTŅU PLATUMI **JAUNUMS**

60 65 70 75 80N⁵⁾ 80 85 90 95 100

PREMIUM



CPL



Rāmja profili no līmētā koka⁴⁾

PAPILDU MAKSAS

rūpniecā izurbti caurumi rokturiem (t.s. dalītie), pasūtīti komplektā ar durvju vērtņi

standarta vai mini rekuperācijas saīsinājums, standarta vai mini ventilācijas izgriezums (skat. 153. lpp.)

koka imitācijas plastmasas uznavas (4 gab.)

apaļas un kvadrātveida metāla uznavas (4 gab.); apdare: matēts niķelis, patina, baltas un melnas

ventilācijas režģis (tikai durvju vērtņēm ar platumu: 80, 90, 100)

"100" durvju vērtne ar pārfalci un bez tās

laminēts stikls VSG 221 – drošs, gluds no abām pusēm

eņģu metāla pārsegi durvju vērtņē ar pārfalci (krāsa: matēts niķelis, patina, spīdīgs hroms, spīdīgs misiņš, balta un melna)

nomaiņa uz eņģēm, pretplāksni un slēdzēni melnā krāsā durvju vērtņēm ar pārfalci

nolaizamā blīve

nomaiņa uz magnētisko slēdzēni melnā, baltā vai zeltainā krāsā durvju vērtņēm bez pārfalces

nomaiņa uz eņģēm un pretplāksni melnā, baltā vai zeltainā krāsā durvju vērtņēm bez pārfalces

vertikālie rāmja profili no līmētā koka⁴⁾

¹⁾ gluda balta finierējuma imitācija, kas atgādina krāsotu virsmu

³⁾ speciāls pārklājums **AntiFinger** samazina netīrumus un pirkstu nospiedumu pēdas

⁴⁾ vertikāli rāmja profili no slāņaini līmēta koka, apvilkti ar HDF un MDF plāksnēm, pieejami par papildu maksu dekoros BALTS PREMIUM, DABISKS OZOLS PREMIUM, GRAFĪTA OSIS PREMIUM, PELĒKA KĻAVA PREMIUM, OZOLS ST CPL

⁵⁾ tikai durvju vērtņēm bez pārfalces ⁶⁾ līdz krājumu izsīkumam



LUKRECJA

IEKŠĒJĀS DURVJU VĒRTNES RĀMJA STILE AR PĀRFALCI UN BEZ PĀRFALCES



LUKRECJA 1 DABISKS OZOLS PREMIUM dekorā, ar caurspīdīgu stiklojumu, ar BELLA SLIM rokturi spīdīgā misiņa krāsā



LUKRECJA 1



LUKRECJA 2



LUKRECJA 3



LUKRECJA 4



LUKRECJA 5



LUKRECJA 6



LUKRECJA 7



LUKRECJA 8



LUKRECJA 9



Divpusējs līmējams špros, platums 25 mm
durvju vērtnes krāsā vai melns

LUKRECĶĀ 1 apdarē OZOLS ST CPL, ar BELLA SLIM spīdīgu misiņa rokturi

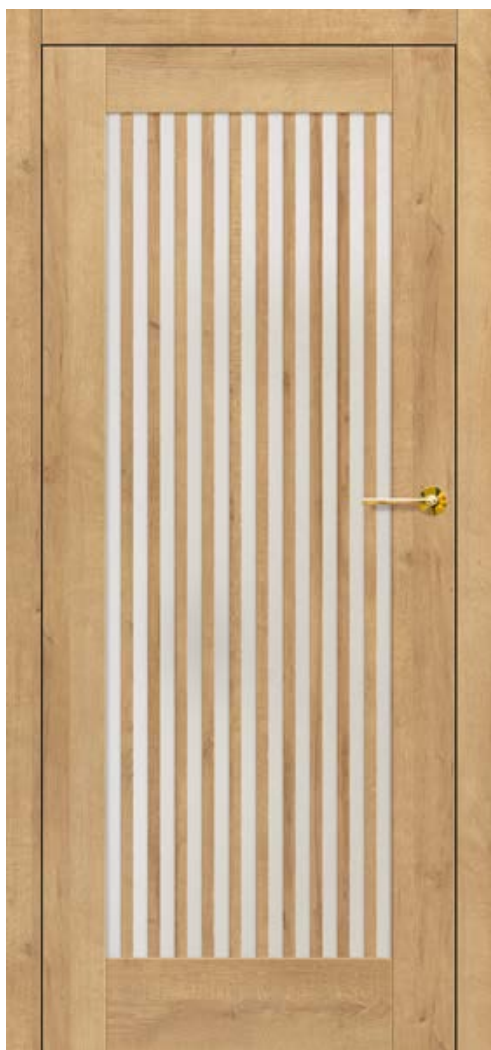

KONSTRUKCIJA

- ar pārfalci vai bez pārfalces durvju vērtne, kas izgatavota STILE rāmja tehnoloģijā
- vertikālie un horizontālie rāmja profili no MDF plāksnes, pārklāti ar PREMIUM finieri, ST CPL vai ST CPL ar AntiFinger pārklājumu
- vertikālie rāmja profili no slāņaini līmēta koka, apvilkti ar HDF un MDF plāksnēm⁴⁾
- divpusējs listes dekors, kas līmēts uz stikla, platums 25 mm un augstums 12 mm
- pēc izvēles iespēja mainīt šprosa dekoru uz MELNS ST CPL neatkarīgi no durvju vērtnes dekora
- pēc izvēles par papildu maksu paneli durvju kārbas paplašināšanai, kā arī kronis un pilastri str. 155-157
- iespēja durvju vērtnes saīsināšanai saviem spēkiem, sīkāk skatīt 153. lpp.

FURNITŪRA

- trīs sudraba 2-tapu eņģes ar regulēšanu horizontālā plaknē durvju vērtņē ar pārfalci vai par papildu maksu melnas
- divas eņģes (par papildu maksu trešā) paslēptas durvju vērtņē bez pārfalces, krāsotas sudraba krāsā (pēc izvēles par papildu maksu melnā, zelta vai baltā krāsā); eņģes tiek piegādātas un novērtētas kopā ar durvju kārbu
- durvju vērtņē ar pārfalci – mēlītes-bultas slēdzene, bez pārfalces – magnētiskā (vai pēc izvēles mēlītes-bultas) slēdzene atslēgai, patentcilindram, ekonomiskā vai ar bloķētāju sudraba krāsā (par papildu maksu – melnā); pēc izvēles par papildu maksu magnētiskā slēdzene melnā, zelta vai baltā krāsā

STIKLOJUMS

- standarta komplektācijā rūdiņš matēts vai caurspīdīgs 4 mm stikls, par piemaksu līmēts stikls VSG 221 matēts vai melns drošības stikls, abpusēji gluds
- iespēja mainīt stiklojuma pusi uz REVERSS (AVERSS – standarta stiklojums), skatīt 154. lpp.

PIEJAMIE RISINĀJUMI (skat. 158.-169. lpp.)



PIEJAMIE DURVJU VĒRTŅU PLATUMI JAUNUMS



PREMIUM

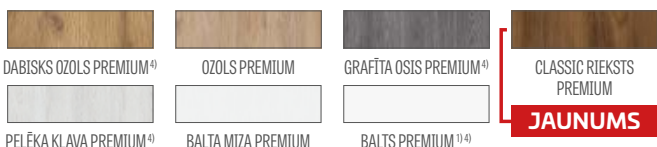

CPL



PAPILDU MAKSAS

rūpnīcā izurbti caurumi rokturiem (t.s. dalītie), pasūtīti komplektā ar durvju vērtņi

laminēts stikls VSG 221 – drošs, gluds no abām pusēm

standarta vai mini rekuperācijas saīsinājums, standarta vai mini ventilācijas izgriezums (skat. 153. lpp.)

koka imitācijas plastmasas uznavas (4 gab.)

apaļas un kvadrātveida metāla uznavas (4 gab.); apdare: matēts niķelis, patina, balts un melns

ventilācijas režģis (tikai durvju vērtņēm ar platumu: 80, 90, 100)

"100" durvju vērtne ar pārfalci un bez tās

metāla pārsegi eņģēm durvju vērtņē ar pārfalci (krāsa: matēts niķelis, patina, spīdīgs hroms, spīdīgs misiņš, balts un melns)

nomaiņa uz eņģēm, pretplāksni un slēdzeni melnā krāsā durvju vērtņēm ar pārfalci

nolaižamā blīve

nomaiņa uz magnētisko slēdzeni melnā, baltā vai zeltainā krāsā durvju vērtņēm bez pārfalces

nomaiņa uz eņģēm un pretplāksni melnā, baltā vai zeltainā krāsā durvju vērtņēm bez pārfalces

vertikālie rāmja profili no līmēta koka⁴⁾

standarts PL2112

+15% no durvju vērtnes cenas pirms papildu maksām

¹⁾ gluda balta finierējuma imitācija, kas atgādina krāsotu virsmu

³⁾ speciāls pārklājums **AntiFinger** samazina netīrumus un pirkstu nospiedumu pēdas

⁴⁾ vertikāli rāmja profili no slāņaini līmēta koka, apvilkti ar HDF un MDF plāksnēm, pieejami par papildu maksu dekoros BALTS PREMIUM, DABISKS OZOLS PREMIUM, GRAFĪTA OSIS PREMIUM, PELĒKA KĻAVA PREMIUM, OZOLS ST CPL

⁵⁾ tikai durvju vērtņēm bez pārfalces ⁶⁾ līdz krājumu izsīkumam



EPIMEDIUM

IEKŠĒJĀS DURVJU VĒRTNES RĀMJA STILE AR PĀRFALCI UN BEZ PĀRFALCES



EPIMEDIUM 6 apdarē PELNU PELĒKS ST CPL, ar melnu VSG stiklojumu, ar QUANTA FIT matētu melnu rokturi

PLATUMS 80



EPIMEDIUM 1^{*)}



EPIMEDIUM 2^{*)}



EPIMEDIUM 3^{*)}



EPIMEDIUM 4^{*)}



EPIMEDIUM 6^{*)}

PLATUMS 70



EPIMEDIUM 1^{*)}



EPIMEDIUM 2^{*)}



EPIMEDIUM 3^{*)}



EPIMEDIUM 4^{*)}



EPIMEDIUM 6^{*)}

^{*)} Attēlotie EPIMEDIUM durvju attēli attiecas tikai uz durvju vērtnes platumu "80" un "70".

Citās platumā versijās ir būtiskas atšķirības stikla proporcijās attiecībā pret vertikālajām šķērslatām, kas var ietekmēt klienta izvēli.

Grafiskie attēli ar dažādiem platumiem pieejami vietnē www.erkado.pl

EPIMEDIUM 6 apdarē PELNU PELEKS ST CPL, ar QUANTA FT matētu melnu rokturi, ar melnu VSG stiklojumu



GREKO



PREMIUM



CPL



Rāmja profili no limētā koka ⁴⁾

KONSTRUKCIJA

- ar pārfalci vai bez pārfalces durvju vērtne, kas izgatavota STILE rāmja tehnoloģijā
- vertikāli un horizontāli rāmja profili no MDF plāksnes, pārklāti ar GREKO, PREMIUM, ST CPL vai ST CPL ar pārklājumu AntiFinger
- vertikālie rāmja profili no slāņaini limētā koka, apvilkti ar HDF un MDF plāksnēm ⁴⁾
- paneļi no HDF plātnes, biezums 4 mm, pārklāti ar GREKO, CPL vai PREMIUM apdari
- šaura garena šķērslata, biezums 22 mm
- pēc izvēles par papildu maksu paneļi durvju kārbas paplašināšanai, kā arī kronis un pilastris str. 155-157
- iespēja durvju vērtnes saīsināšanai saviem spēkiem, sīkāk skatīt 153. lpp.

FURNITŪRA

- trīs sudraba 2-tapu eņģes ar regulēšanu horizontālā plaknē durvju vērtnē ar pārfalci vai par papildu maksu melnas
- divas eņģes (par papildu maksu trešā) paslēptas durvju vērtnē bez pārfalces, krāsotas sudraba krāsā (pēc izvēles par papildu maksu melnā, zelta vai baltā krāsā); eņģes tiek piegādātas un novērtētas kopā ar durvju kārbu
- durvju vērtnē ar pārfalci – mēlītes-bultas slēdzene, bez pārfalces – magnētiskā (vai pēc izvēles mēlītes-bultas) slēdzene atslēgai, patentcilindram, ekonomiskā vai ar bloķētāju sudraba krāsā (par papildu maksu – melnā); pēc izvēles par papildu maksu magnētiskā slēdzene melnā, zelta vai baltā krāsā

STIKLOJUMS

- standarta komplektācijā rūdiņš matēts vai caurspīdīgs stikls 4 mm, par papildu maksu laminēts VSG 221 matēts vai melns drošības stikls, abpusēji gluds
- iespēja mainīt stiklojuma pusi uz REVERSS (AVERSS – standarta stiklojums), skatīt 154. lpp.
- Mainīgs stiklu platums atkarībā no durvju vērtnes platuma. Skatīt www.erkado.pl

PIEJAMIE RISINĀJUMI (skat. 158.-169. lpp.)



PIEJAMIE DURVJU VĒRTŅU PLATUMI



PAPILDU MAKSAS

rūpnīcā izurbti caurumi rokturiem (t.s. dalītie), pasūtīti komplektā ar durvju vērtni

standarta vai mini rekuperācijas saīsinājums, standarta vai mini ventilācijas izgriezum (skat. 153. lpp.)

koka imitācijas plastmasas uznavas (4 gab.)

apaļas un kvadrātveida metāla uznavas (4 gab.); apdare: matēts niķelis, patina, baltas un melnas

ventilācijas režģis (tikai durvju vērtnēm ar platumu: 80, 90, 100)

"100" durvju vērtne ar pārfalci un bez tās

laminēts stikls VSG 221 – drošs, gluds no abām pusēm

Metāla pārsegi eņģēm pāralcētā durvju vērtnē (krāsas: matēts niķelis, patina, spīdīgs hroms, spīdīgs misiņš, balts un melns)

nomaīņa uz eņģēm, pretplāksni un slēdzeni melnā krāsā durvju vērtnēm ar pārfalci

nolaizāmā blīve

nomaīņa uz magnētisko slēdzeni melnā, baltā vai zeltainā krāsā durvju vērtnēm bez pārfalces

nomaīņa uz eņģēm un pretplāksni melnā, baltā vai zeltainā krāsā durvju vērtnēm bez pārfalces

vertikālie rāmja profili no limētā koka ⁴⁾

¹⁾ gluda balta finierējuma imitācija, kas atgādina krāsotu virsmu

³⁾ speciāls pārklājums **AntiFinger** samazina netīrumus un pirkstu nospiedumu pēdas

⁴⁾ vertikāli rāmja profili no slāņaini limētā koka, apvilkti ar HDF un MDF plāksnēm, pieejami par papildu maksu dekoros BALTS PREMIUM, DABISKS OZOLS PREMIUM, GRAFIŅA OSIS PREMIUM, PELĒKA KĻAVA PREMIUM, OZOLS ST CPL

⁵⁾ tikai durvju vērtnēm bez pārfalces ⁶⁾ līdz krājumu izsīkumam



ARALIA NOLINA EWODIA

IEKŠĒJĀS DURVJU VĒRTNES RĀMJA STILE AR PĀRFALCI UN BEZ PĀRFALCES



NOLINA 1 apdarē BALTA MIZA PREMIUM, ar RUMBA antibakteriālu matētu melnu rokturi



ARALIA 1²⁾



NOLINA 1



EWODIA 1²⁾



EWODIA 2²⁾



EWODIA 4²⁾

NOLINA 1 apdare BALTA MIZA PREMIUM, ar TOPAZ nertisjōsā tērauda rokturi



KONSTRUKCIJA

- ar pārfalci vai bez pārfalces durvju vērtne, kas izgatavota STILE rāmja tehnoloģijā
- vertikālie un horizontālie rāmja profili no MDF plātnes, pārklāti ar PREMIUM apdari
- Vertikālie rāmja profili no slāpāini līmēta koka, apvilkti ar HDF un MDF plātnēm²⁾
- pildījums no HDF plātnes, biezums 16 mm, pārklāts ar PREMIUM apdari (šķiedru virziens vertikāls)
- pēc izvēles par papildu maksu paneļi durvju kārbas paplašināšanai, kā arī kronis un pilastrī str. 155-157
- iespēja durvju vērtnes saīsināšanai saviem spēkiem, sīkāk skatīt 153. lpp.

FURNITŪRA

- trīs sudraba 2-tapu eņģes ar regulēšanu horizontālā plaknē durvju vērtņē ar pārfalci vai par papildu maksu melnas
- divas eņģes (par papildu maksu trešā) paslēptas durvju vērtņē bez pārfalces, krāsotas sudraba krāsā (pēc izvēles par papildu maksu melnā, zelta vai baltā krāsā); eņģes tiek piegādātas un novērtētas kopā ar durvju kārbu
- durvju vērtņē ar pārfalci – mēlītes-bultas slēdzene, bez pārfalces – magnētiskā (vai pēc izvēles mēlītes-bultas) slēdzene atslēgai, patentcilindram, ekonomiskā vai ar bloķētāju sudraba krāsā (par papildu maksu – melnā); pēc izvēles par papildu maksu magnētiskā slēdzene melnā, zelta vai baltā krāsā

STIKLOJUMS

- decormat matēts stikls 4 mm vai par papildu maksu laminēts VSG 221 matēts vai melns drošības stikls, abpusēji gluds
- iespēja mainīt stiklojuma pusi uz REVERSS (AVERSS – standarta stiklojums), skatīt 154. lpp.

PIEEJAMIE RISINĀJUMI (skat. 158.-169. lpp.)



PIEEJAMIE DURVJU VĒRTŅU PLATUMI

60 70 80N³⁾ 80 90 100

PAPILDU MAKSAS

rūpniecā izurbti caurumi rokturiem (t.s. dalītie), pasūtīti komplektā ar durvju vērtņi

standarta vai mini rekuperācijas saīsinājums, standarta vai mini ventilācijas izgriezums (skat. 153. lpp.)

koka imitācijas plastmasas uznavas (4 gab.)

apaļas un kvadrātveida metāla uznavas (4 gab.); apdare: matēts niķelis, patina, baltas un melnas

ventilācijas režģis (tikai durvju vērtņēm ar platumu: 80, 90, 100)

“100” durvju vērtne ar pārfalci un bez tās

laminēts stikls VSG 221 – drošs, gluds no abām pusēm

eņģu metāla pārsegi durvju vērtņē ar pārfalci

(krāsa: matēts niķelis, patina, spīdīgs hroms, spīdīgs misiņš, balta un melna)

nomaiņa uz eņģēm, pretplāksni un slēdzeni melnā krāsā durvju vērtņēm ar pārfalci

nolaizāmā blīve

nomaiņa uz magnētisko slēdzeni melnā, baltā vai zeltainā krāsā durvju vērtņēm bez pārfalces

nomaiņa uz eņģēm un pretplāksni melnā, baltā vai zeltainā krāsā durvju vērtņēm bez pārfalces

Vertikālie rāmja profili no līmētā koka²⁾

PREMIUM



JĀUNUMS



Rāmja profili no līmētā koka²⁾

²⁾ Vertikālie rāmja profili no slāpāini līmēta koka, apvilkti ar HDF un MDF plātnēm, pieejami par papildu maksu ARALIA 1, EWODIA 1, 2, 4 modeļos dekoros DABISKS OZOLS PREMIUM, GRAFĪTA OSIS PREMIUM, PELĒKA KĻAVA PREMIUM

³⁾ tikai bez pārfalces durvju vērtņēm ⁴⁾ līdz krājumu izsīkumam



JUKA

IEKŠĒJĀS DURVJU VĒRTNES RĀMJA STILE AR PĀRFALCI UN BEZ PĀRFALCES



JUKA 3 apdarē OZOLS ST CPL, ar TOPAZ nerūsējošā tērauda rokturi



JUKA 1



JUKA 2



JUKA 3



JUKA 4



JUKA 5



JUKA 6



JUKA 7



JUKA 8

JUKA 1 SALVIJA ST CPL dekorā, ar BELLA SLIM spīdīga misīņa rokturi



KONSTRUKCIJA

- ar pārfalci vai bez pārfalces durvju vērtne, kas izgatavota STILE rāmja tehnoloģijā
- vertikāli un horizontāli rāmja profili no MDF plāksnes, pārklāti ar GREKO, PREMIUM, ST CPL vai ST CPL ar pārklājumu AntiFinger
- vertikālie rāmja profili no slāņaini līmēta koka, apvilkti ar HDF un MDF plāksnēm⁴⁾
- paneļi no HDF plātnes, biezums 4 mm, pārklāti ar GREKO, CPL vai PREMIUM apdari
- pēc izvēles par papildu maksu paneļi durvju kārbas paplašināšanai, kā arī kronis un pilastris str. 155-157
- iespēja durvju vērtnes saīsināšanai saviem spēkiem, sīkāk skatīt 153. lpp.

FURNITŪRA

- trīs sudraba 2-tapu eņģes ar regulēšanu horizontālā plaknē durvju vērtnē ar pārfalci vai par papildu maksu melnas
- divas eņģes (par papildu maksu trešā) paslēptas durvju vērtnē bez pārfalces, krāsotas sudraba krāsā (pēc izvēles par papildu maksu melnā, zelta vai baltā krāsā); eņģes tiek piegādātas un novērtētas kopā ar durvju kārbu
- durvju vērtnē ar pārfalci – mēlītes-bultas slēdzene, bez pārfalces – magnētiskā (vai pēc izvēles mēlītes-bultas) slēdzene atslēgai, patentcilindram, ekonomiskā vai ar bloķētāju sudraba krāsā (par papildu maksu – melnā); pēc izvēles par papildu maksu magnētiskā slēdzene melnā, zelta vai baltā krāsā

STIKLOJUMS

- standarta komplektācijā rūdīts matēts vai caurspīdīgs 4 mm stikls, par piemaksu līmēts stikls VSG 221 matēts vai melns drošības stikls, abpusēji gluds
- iespēja mainīt stiklojuma pusi uz REVERSS (AVERSS – standarta stiklojums), skatīt 154. lpp.

PIEEJAMIE RISINĀJUMI (skat. 158.-169. lpp.)

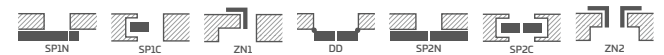

PIEEJAMIE DURVJU VĒRTŅU PLATUMI **JAUNUMS**

60 65 70 75 80N⁵⁾ 80 85 90 95 100

GREKO



PREMIUM

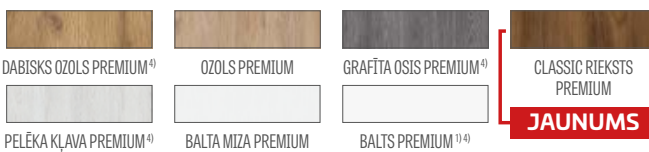

CPL



Rāmja profili no līmētā koka⁴⁾

PAPILDU MAKSAS

rūpniecī izurbti caurumi rokturiem (t.s. dalītie), pasūtīti komplektā ar durvju vērtni

standarta vai mini rekuperācijas saīsinājums, standarta vai mini ventilācijas izgriezums (skat. 153. lpp.)

koka imitācijas plastmasas uznavas (4 gab.)

apaļas un kvadrātveida metāla uznavas (4 gab.); apdare: matēts niķelis, patina, balts un melns

ventilācijas režģis (tikai durvju vērtnēm ar platumu: 80, 90, 100)

"100" durvju vērtne ar pārfalci un bez tās

laminēts stikls VSG 221 – drošs, gluds no abām pusēm

metāla pārsegi eņģēm durvju vērtnē ar pārfalci (krāsa: matēts niķelis, patina, spīdīgs hroms, spīdīgs misiņš, balts un melns)

nomaiņa uz eņģēm, pretplāksni un slēdzēni melnā krāsā durvju vērtnēm ar pārfalci

nolaīzamā blīve

nomaiņa uz magnētisko slēdzēni melnā, baltā vai zeltainā krāsā durvju vērtnēm bez pārfalces

nomaiņa uz eņģēm un pretplāksni melnā, baltā vai zeltainā krāsā durvju vērtnēm bez pārfalces

vertikālie rāmja profili no līmētā koka⁴⁾

¹⁾ gluda balta finierējuma imitācija, kas atgādina krāsotu virsmu

³⁾ speciāls pārklājums **AntiFinger** samazina netīrumus un pirkstu nospiedumu pēdas

⁴⁾ vertikāli rāmja profili no slāņaini līmēta koka, apvilkti ar HDF un MDF plāksnēm, pieejami par papildu maksu dekoros BALTS PREMIUM, DABISKS OZOLS PREMIUM, GRAFIŅA OSIS PREMIUM, PELĒKA KĻAVA PREMIUM, OZOLS ST CPL

⁵⁾ tikai durvju vērtnēm bez pārfalces ⁶⁾ līdz krājumu izsīkumam



FORSYCJA

IEKŠĒJĀS DURVJU VĒRTNES RĀMJA STILE AR PĀRFALCI UN BEZ PĀRFALCES



FORSYCJA 1 BALTS GREKO dekorā, ar BELLA SLIM matētu melnu rokturi



FORSYCJA 1



FORSYCJA 2



FORSYCJA 3



FORSYCJA 4



FORSYCJA 5



FORSYCJA 6



FORSYCJA 7



FORSYCJA 8

FORSYCIJA 4 BALTS GREKO dekorā, ar CUBE matētu melnu rokturi



KONSTRUKCIJA

- ar pārfalci vai bez pārfalces durvju vērtne, kas izgatavota STILE rāmja tehnoloģijā
- vertikāli un horizontāli rāmja profili no MDF plāksnes, pārklāti ar GREKO, PREMIUM, ST CPL vai ST CPL ar pārklājumu AntiFinger
- vertikālie rāmja profili no slāņaini līmēta koka, apvilkti ar HDF un MDF plāksnēm⁴⁾
- paneļi no HDF plātnes, biezums 4 mm, pārklāti ar GREKO, CPL vai PREMIUM apdari
- pēc izvēles par papildu maksu paneļi durvju kārbas paplašināšanai, kā arī kronis un pilastrī str. 155-157
- iespēja durvju vērtnes saīsināšanai saviem spēkiem, sīkāk skatīt 153. lpp.

FURNITŪRA

- trīs sudraba 2-tapu eņģes ar regulēšanu horizontālā plaknē durvju vērtņē ar pārfalci vai par papildu maksu melnas
- divas eņģes (par papildu maksu trešā) paslēptas durvju vērtņē bez pārfalces, krāsotas sudraba krāsā (pēc izvēles par papildu maksu melnā, zelta vai baltā krāsā); eņģes tiek piegādātas un novērtētas kopā ar durvju kārbu
- durvju vērtņē ar pārfalci – mēlītes-bultas slēdzene, bez pārfalces – magnētiskā (vai pēc izvēles mēlītes-bultas) slēdzene atslēgai, patentcilindram, ekonomiskā vai ar bloķētāju sudraba krāsā (par papildu maksu – melnā); pēc izvēles par papildu maksu magnētiskā slēdzene melnā, zelta vai baltā krāsā

STIKLOJUMS

- standarta komplektācijā rūdīts matēts vai caurspīdīgs 4 mm stikls, par piemaksu līmēts stikls VSG 221 matēts vai melns drošības stikls, abpusēji gluds
- iespēja mainīt stiklojuma pusi uz REVERSS (AVERSS – standarta stiklojums), skatīt 154. lpp.

PIEEJAMIE RISINĀJUMI (skat. 158.-169. lpp.)



PIEEJAMIE DURVJU VĒRTŅU PLATUMI JAUNUMS

60 65 70 75 80N⁵⁾ 80 85 90 95 100

GREKO



PREMIUM

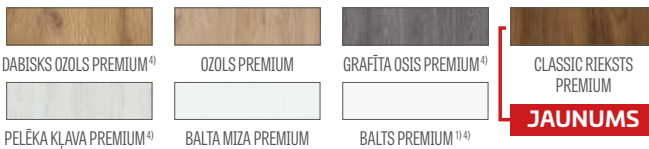

CPL

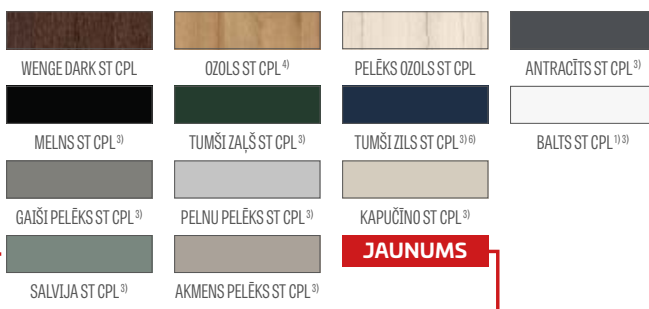

Rāmja profili no līmētā koka⁴⁾

PAPILDU MAKSAS

rūpniecā izurbti caurumi rokturiem (t.s. dalītie), pasūtīti komplektā ar durvju vērtņi

standarta vai mini rekuperācijas saīsinājums, standarta vai mini ventilācijas izgriezums (skat. 153. lpp.)

koka imitācijas plastmasas uzmavas (4 gab.)

apaļas un kvadrātveida metāla uzmavas (4 gab.); apdare: matēts niķelis, patina, balts un melns

ventilācijas režģis (tikai durvju vērtņēm ar platumu: 80, 90, 100)

"100" durvju vērtne ar pārfalci un bez tās

laminēts stikls VSG 221 – drošs, gluds no abām pusēm

metāla pārsegi eņģēm durvju vērtņē ar pārfalci (krāsa: matēts niķelis, patina, spīdīgs hroms, spīdīgs misiņš, balts un melns)

nomaiņa uz eņģēm, pretplāksni un slēdzeni melnā krāsā durvju vērtņēm ar pārfalci

nolaižamā blīve

nomaiņa uz magnētisko slēdzeni melnā, baltā vai zeltainā krāsā durvju vērtņēm bez pārfalces

nomaiņa uz eņģēm un pretplāksni melnā, baltā vai zeltainā krāsā durvju vērtņēm bez pārfalces

vertikālie rāmja profili no līmētā koka⁴⁾

¹⁾ gluda balta finierējuma imitācija, kas atgādina krāsotu virsmu

³⁾ speciāls pārklājums **AntiFinger** samazina netīrumus un pirkstu nospiedumu pēdas

⁴⁾ vertikāli rāmja profili no slāņaini līmēta koka, apvilkti ar HDF un MDF plāksnēm, pieejami par papildu maksu dekoros BALTS PREMIUM, DABISKS OZOLS PREMIUM, GRAFIŅA OSIS PREMIUM, PELĒKA KĻAVA PREMIUM, OZOLS ST CPL

⁵⁾ tikai durvju vērtņēm bez pārfalces ⁶⁾ līdz krājumu izsīkumam



LAWENDA

IEKŠĒJĀS DURVJU VĒRTNES RĀMJA STILE AR PĀRFALCI UN BEZ PĀRFALCES



LAWENDA 7 OZOLS GREKO dekorā, ar DECO rokturi



LAWENDA 1



LAWENDA 2



LAWENDA 3



LAWENDA 4



LAWENDA 5



LAWENDA 6



LAWENDA 7



LAWENDA 8



LAWENDA 9

LAVENDA 1 OZOLS GREKO dekorā, ar DECO rokturi



KONSTRUKCIJA

- ar pārfalci vai bez pārfalces durvju vērtne, kas izgatavota STILE rāmja tehnoloģijā
- vertikāli un horizontāli rāmja profili no MDF plāksnes, pārklāti ar GREKO, PREMIUM, ST CPL vai ST CPL ar pārklājumu AntiFinger
- vertikālie rāmja profili no slāņaini līmēta koka, apvilkti ar HDF un MDF plāksnēm⁴⁾
- paneļi no HDF plātnes, biezums 4 mm, pārklāti ar GREKO, CPL vai PREMIUM apdari
- pēc izvēles par papildu maksu paneļi durvju kārbas paplašināšanai, kā arī kronis un pilastris str. 155-157
- iespēja durvju vērtnes saīsināšanai saviem spēkiem, sīkāk skatīt 153. lpp.

FURNITŪRA

- trīs sudraba 2-tapu eņģes ar regulēšanu horizontālā plaknē durvju vērtnē ar pārfalci vai par papildu maksu melnas
- divas eņģes (par papildu maksu trešā) paslēptas durvju vērtnē bez pārfalces, krāsotas sudraba krāsā (pēc izvēles par papildu maksu melnā, zelta vai baltā krāsā); eņģes tiek piegādātas un novērtētas kopā ar durvju kārbu
- durvju vērtnē ar pārfalci – mēlītes-bultas slēdzene, bez pārfalces – magnētiskā (vai pēc izvēles mēlītes-bultas) slēdzene atslēgai, patentcilindram, ekonomiskā vai ar bloķētāju sudraba krāsā (par papildu maksu – melnā); pēc izvēles par papildu maksu magnētiskā slēdzene melnā, zelta vai baltā krāsā

STIKLOJUMS

- standarta komplektācijā rūdīts matēts vai caurspīdīgs 4 mm stikls, par piemaksu līmēts stikls VSG 221 matēts vai melns drošības stikls, abpusēji gluds
- iespēja mainīt stiklojuma pusi uz REVERSS (AVERSS – standarta stiklojums), skatīt 154. lpp.

PIEEJAMIE RISINĀJUMI (skat. 158.–169. lpp.)

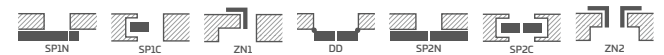

PIEEJAMIE DURVJU VĒRTŅU PLATUMI JAUNUMS

60 65 70 75 80N⁵⁾ 80 85 90 95 100

GREKO



PREMIUM

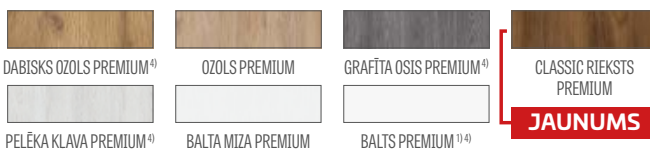

CPL



Rāmja profili no līmētā koka⁴⁾

PAPILDU MAKSAS

rūpniecī izurbti caurumi rokturiem (t.s. dalītie), pasūtīti komplektā ar durvju vērtni

standarta vai mini rekuperācijas saīsinājums, standarta vai mini ventilācijas izgriezums (skat. 153. lpp.)

koka imitācijas plastmasas uznavas (4 gab.)

apaļas un kvadrātveida metāla uznavas (4 gab.); apdare: matēts niķelis, patina, balts un melns

ventilācijas režģis (tikai durvju vērtnēm ar platumu: 80, 90, 100)

"100" durvju vērtne ar pārfalci un bez tās

laminēts stikls VSG 221 – drošs, gluds no abām pusēm

metāla pārsegi eņģēm durvju vērtnē ar pārfalci (krāsa: matēts niķelis, patina, spīdīgs hroms, spīdīgs misiņš, balts un melns)

nomaiņa uz eņģēm, pretplāksni un slēdzeni melnā krāsā durvju vērtnēm ar pārfalci

nolaizāmā blīve

nomaiņa uz magnētisko slēdzeni melnā, baltā vai zeltainā krāsā durvju vērtnēm bez pārfalces

nomaiņa uz eņģēm un pretplāksni melnā, baltā vai zeltainā krāsā durvju vērtnēm bez pārfalces

vertikālie rāmja profili no līmētā koka⁴⁾

¹⁾ gluda balta finierējuma imitācija, kas atgādina krāsotu virsmu

³⁾ speciāls pārklājums **AntiFinger** samazina netīrumus un pirkstu nospiedumu pēdas

⁴⁾ vertikāli rāmja profili no slāņaini līmēta koka, apvilkti ar HDF un MDF plāksnēm, pieejami par papildu maksu dekoros BALTS PREMIUM, DABISKS OZOLS PREMIUM, GRAFIŅA OSIS PREMIUM, PELĒKA KĻAVA PREMIUM, OZOLS ST CPL

⁵⁾ tikai durvju vērtnēm bez pārfalces ⁶⁾ līdz krājumu izsīkumam



IRYS

IEKŠĒJĀS DURVJU VĒRTNES RĀMJA STILE AR PĀRFALCI UN BEZ PĀRFALCES



IRYS 1 BALTS ST CPL dekorā, ar CUBE matētu melnu rokturi



IRYS 1



IRYS 2



IRYS 3



IRYS 4



IRYS 5



IRYS 6



IRYS 7



IRYS 8

IRYS I PELNU PELĒKS ST CPL dekorā, ar QUANTA FIT matētu melnu rokturi



KONSTRUKCIJA

- ar pārfalci vai bez pārfalces durvju vērtne, kas izgatavota STILE rāmja tehnoloģijā
- vertikāli un horizontāli rāmja profili no MDF plāksnes, pārklāti ar GREKO, PREMIUM, ST CPL vai ST CPL ar pārklājumu AntiFinger
- vertikālie rāmja profili no slāņaini līmēta koka, apvilkti ar HDF un MDF plāksnēm⁴⁾
- paneļi no HDF plātnes, biezums 4 mm, pārklāti ar GREKO, CPL vai PREMIUM apdari
- pēc izvēles par papildu maksu paneļi durvju kārbas paplašināšanai, kā arī kronis un pilastris str. 155-157
- iespēja durvju vērtnes saīsināšanai saviem spēkiem, sīkāk skatīt 153. lpp.

FURNITŪRA

- trīs sudraba 2-tapu eņģes ar regulēšanu horizontālā plaknē durvju vērtnē ar pārfalci vai par papildu maksu melnas
- divas eņģes (par papildu maksu trešā) paslēptas durvju vērtnē bez pārfalces, krāsotas sudraba krāsā (pēc izvēles par papildu maksu melnā, zelta vai baltā krāsā); eņģes tiek piegādātas un novērtētas kopā ar durvju kārbu
- durvju vērtnē ar pārfalci – mēlītes-bultas slēdzene, bez pārfalces – magnētiskā (vai pēc izvēles mēlītes-bultas) slēdzene atslēgai, patentcilindram, ekonomiskā vai ar bloķētāju sudraba krāsā (par papildu maksu – melnā); pēc izvēles par papildu maksu magnētiskā slēdzene melnā, zelta vai baltā krāsā

STIKLOJUMS

- standarta komplektācijā rūdīts matēts vai caurspīdīgs stikls 4 mm, par papildu maksu laminēts VSG 221 matēts vai melns drošības stikls, abpusēji gluds
- iespēja mainīt stiklojuma pusi uz REVERSS (AVERSS – standarta stiklojums), skatīt 154. lpp.

PIEEJAMIE RISINĀJUMI (skat. 158.-169. lpp.)



PIEEJAMIE DURVJU VĒRTŅU PLATUMI JAUNUMS

60 65 70 75 80N⁵⁾ 80 85 90 95 100

GREKO



PREMIUM



CPL



Rāmja profili no līmētā koka⁴⁾

PAPILDU MAKSAS

rūpniecā izurbti caurumi rokturiem (t.s. dalītie), pasūtīti komplektā ar durvju vērtni

standarta vai mini rekuperācijas saīsinājums, standarta vai mini ventilācijas izgriezums (skat. 153. lpp.)

koka imitācijas plastmasas uznavas (4 gab.)

apaļas un kvadrātveida metāla uznavas (4 gab.); apdare: matēts niķelis, patina, balts un melns

ventilācijas režģis (tikai durvju vērtnēm ar platumu: 80, 90, 100)

"100" durvju vērtne ar pārfalci un bez tās

laminēts stikls VSG 221 – drošs, gluds no abām pusēm

eņģu metāla pārsegi durvju vērtnē ar pārfalci (krāsa: matēts niķelis, patina, spīdīgs hroms, spīdīgs misiņš, balta un melna)

nomaīņa uz eņģēm, pretplāksni un slēdzēni melnā krāsā durvju vērtnēm ar pārfalci

nolaīzamā blīve

nomaīņa uz magnētisko slēdzēni melnā, baltā vai zeltainā krāsā durvju vērtnēm bez pārfalces

nomaīņa uz eņģēm un pretplāksni melnā, baltā vai zeltainā krāsā durvju vērtnēm bez pārfalces

vertikālie rāmja profili no līmētā koka⁴⁾

¹⁾ gluda balta finierējuma imitācija, kas atgādina krāsotu virsmu

³⁾ speciāls pārklājums **AntiFinger** samazina netīrumus un pirkstu nospiedumu pēdas

⁴⁾ vertikāli rāmja profili no slāņaini līmēta koka, apvilkti ar HDF un MDF plāksnēm, pieejami par papildu maksu dekoros BALTS PREMIUM, DABISKS OZOLS PREMIUM, GRAFIŅA OSIS PREMIUM, PELĒKA KĻAVA PREMIUM, OZOLS ST CPL

⁵⁾ tikai durvju vērtnēm bez pārfalces ⁶⁾ līdz krājumu izsīkumam



DAGLEZJA

IEKŠĒJĀS DURVJU VĒRTNES RĀMJA STILE AR PĀRFALCI UN BEZ PĀRFALCES



DAGLEZJA 1 ANTRACĪTS ST CPL dekorā, ar CUBE matētu hroma rokturi



DAGLEZJA 1



DAGLEZJA 2



DAGLEZJA 3



DAGLEZJA 4



DAGLEZJA 5



DAGLEZJA 6



DAGLEZJA 7



DAGLEZJA 8

DAGLEZUJA 6 ANTRACĪTS ST CPL dekorā, ar CUBE matētu hroma rokturi



KONSTRUKCIJA

- ar pārfalci vai bez pārfalces durvju vērtne, kas izgatavota STILE rāmja tehnoloģijā
- vertikāli un horizontāli rāmja profili no MDF plāksnes, pārklāti ar GREKO, PREMIUM, ST CPL vai ST CPL ar pārklājumu AntiFinger
- vertikālie rāmja profili no slāņaini līmēta koka, apvilkti ar HDF un MDF plāksnēm⁴⁾
- paneļi no HDF plātnes, biezums 4 mm, pārklāti ar GREKO, CPL vai PREMIUM apdari
- ļoti plats šķērssijs
- pēc izvēles par papildu maksu paneļi durvju kārbas paplašināšanai, kā arī kronis un pilastrī str. 155-157
- iespēja durvju vērtnes saīsināšanai saviem spēkiem, sīkāk skatīt 153. lpp.

FURNITŪRA

- trīs sudraba 2-tapu eņģes ar regulēšanu horizontālā plaknē durvju vērtņē ar pārfalci vai par papildu maksu melnas
- divas eņģes (par papildu maksu trešā) paslēptas durvju vērtņē bez pārfalces, krāsotas sudraba krāsā (pēc izvēles par papildu maksu melnā, zelta vai baltā krāsā); eņģes tiek piegādātas un novērtētas kopā ar durvju kārbu
- durvju vērtņē ar pārfalci – mēlītes-bultas slēdzene, bez pārfalces – magnētiskā (vai pēc izvēles mēlītes-bultas) slēdzene atslēgai, patentcilindram, ekonomiskā vai ar bloķētāju sudraba krāsā (par papildu maksu – melnā); pēc izvēles par papildu maksu magnētiskā slēdzene melnā, zelta vai baltā krāsā

STIKLOJUMS

- standarta komplektācijā matēts vai caurspīdīgs 4 mm stikls, par piemaksu laminētais stikls VSG 221 – matēts vai melns drošības stikls, abpusēji gluds
- iespēja mainīt stiklojuma pusi uz REVERSS (AVERSS – standarta stiklojums), skatīt 154. lpp.

PIEJAMIE RISINĀJUMI (skat. 158.–169. lpp.)



GREKO



PREMIUM



CPL



Rāmja profili no līmētā koka⁴⁾

¹⁾ gluda balta finierējuma imitācija, kas atgādina krāsotu virsmu

³⁾ speciāls pārklājums **AntiFinger** samazina netīrumus un pirkstu nospiedumu pēdas

⁴⁾ vertikāli rāmja profili no slāņaini līmēta koka, apvilkti ar HDF un MDF plāksnēm, pieejami par papildu maksu dekoros BALTS PREMIUM, DABISKS OZOLS PREMIUM, GRAFIŅA OSIS PREMIUM, PELĒKA KĻAVA PREMIUM, OZOLS ST CPL

⁵⁾ tikai durvju vērtņēm bez pārfalces ⁶⁾ līdz krājumu izsīkumam

PIEJAMIE DURVJU VĒRTŅU PLATUMI **JAUNUMS**



PAPILDU MAKSAS

rūpniecī izurbti caurumi rokturiem (t.s. dalītie), pasūtīti komplektā ar durvju vērtņi

standarta vai mini rekuperācijas saīsinājums, standarta vai mini ventilācijas izgriezums (skat. 153. lpp.)

koka imitācijas plastmasas uzmavas (4 gab.)

apaļas un kvadrātveida metāla uzmavas (4 gab.); apdare: matēts niķelis, patina, balta un melna

ventilācijas režģis (tikai durvju vērtņēm ar platumu: 80, 90, 100)

"100" durvju vērtne ar pārfalci un bez tās

laminēts stikls VSG 221 – drošs, gluds no abām pusēm

eņģu metāla pārsegi durvju vērtņē ar pārfalci (krāsa: matēts niķelis, patina, spīdīgs hroms, spīdīgs misiņš, balta un melna)

nomaiņa uz eņģēm, pretplāksni un slēdzeni melnā krāsā durvju vērtņēm ar pārfalci

nolaizāmā blīve

nomaiņa uz magnētisko slēdzeni melnā, baltā vai zeltainā krāsā durvju vērtņēm bez pārfalces

nomaiņa uz eņģēm un pretplāksni melnā, baltā vai zeltainā krāsā durvju vērtņēm bez pārfalces

vertikālie rāmja profili no līmētā koka⁴⁾



DEBECJA

IEKŠĒJĀS DURVJU VĒRTNES RĀMJA STILE AR PĀRFALCI UN BEZ PĀRFALCES



DEBECJA 1 dekorā KAPUČĪNO ST CPL, ar BELLA SLIM spīdīga misiņa rokturi



DEBECJA 1



DEBECJA 2



DEBECJA 3



DEBECJA 4



DEBECJA 5



DEBECJA 6



DEBECJA 7

DEBEĢĀT dekorā KAPUČĪNO ST CPL, ar BELLASLIM spīdīga mīsiņa rokturi



KONSTRUKCIJA

- ar pārfalci vai bez pārfalces durvju vērtne, kas izgatavota STILE rāmja tehnoloģijā
- vertikāli un horizontāli rāmja profili no MDF plāksnes, pārklāti ar GREKO, PREMIUM, ST CPL vai ST CPL ar pārklājumu AntiFinger
- vertikālie rāmja profili no slāņaini līmēta koka, apvilkti ar HDF un MDF plāksnēm⁴⁾
- paneļi no HDF plātnes, biezums 4 mm, pārklāti ar GREKO, CPL vai PREMIUM apdari
- ļoti plats šķērssijs
- pēc izvēles par papildu maksu paneļi durvju kārbas paplašināšanai, kā arī kronis un pilastris str. 155-157
- iespēja durvju vērtnes saīsināšanai saviem spēkiem, sīkāk skatīt 153. lpp.

FURNITŪRA

- trīs sudraba 2-tapu eņģes ar regulēšanu horizontālā plaknē durvju vērtņē ar pārfalci vai par papildu maksu melnas
- divas eņģes (par papildu maksu trešā) paslēptas durvju vērtņē bez pārfalces, krāsotas sudraba krāsā (pēc izvēles par papildu maksu melnā, zelta vai baltā krāsā); eņģes tiek piegādātas un novērtētas kopā ar durvju kārbu
- durvju vērtņē ar pārfalci – mēlītes-bultas slēdzene, bez pārfalces – magnētiskā (vai pēc izvēles mēlītes-bultas) slēdzene atslēgai, patentcilindram, ekonomiskā vai ar bloķētāju sudraba krāsā (par papildu maksu – melnā); pēc izvēles par papildu maksu magnētiskā slēdzene melnā, zelta vai baltā krāsā

STIKLOJUMS

- standarta komplektācijā rūdīts matēts vai caurspīdīgs 4 mm stikls, par piemaksu laminētais stikls VSG 221 – matēts vai melns drošības stikls, abpusēji gluds
- iespēja mainīt stiklojuma pusi uz REVERSS (AVERSS – standarta stiklojums), skatīt 154. lpp.

PIEJAMIE RISINĀJUMI (skat. 158.–169. lpp.)



GREKO



PREMIUM



CPL



Rāmja profili no līmētā koka⁴⁾

PIEJAMIE DURVJU VĒRTŅU PLATUMI **JAUNUMS**



PAPILDU MAKSAS

rūpniecā izurbti caurumi rokturiem (t.s. dalītie), pasūtīti komplektā ar durvju vērtņi

standarta vai mini rekuperācijas saīsinājums, standarta vai mini ventilācijas izgriezums (skat. 153. lpp.)

koka imitācijas plastmasas uznavas (4 gab.)

apaļas un kvadrātveida metāla uznavas (4 gab.); apdare: matēts niķelis, patina, balts un melns

ventilācijas režģis (tikai durvju vērtņēm ar platumu: 80, 90, 100)

"100" durvju vērtne ar pārfalci un bez tās

laminēts stikls VSG 221 – drošs, gluds no abām pusēm

eņģu metāla pārsegi durvju vērtņē ar pārfalci (krāsa: matēts niķelis, patina, spīdīgs hroms, spīdīgs misiņš, balta un melna)

nomaīņa uz eņģēm, pretplāksni un slēdzēni melnā krāsā durvju vērtņēm ar pārfalci

nolaīzamā blīve

nomaīņa uz magnētisko slēdzēni melnā, baltā vai zeltainā krāsā durvju vērtņēm bez pārfalces

nomaīņa uz eņģēm un pretplāksni melnā, baltā vai zeltainā krāsā durvju vērtņēm bez pārfalces

vertikālie rāmja profili no līmētā koka⁴⁾

¹⁾ gluda balta finierējuma imitācija, kas atgādina krāsotu virsmu

³⁾ speciāls pārklājums **AntiFinger** samazina netīrumus un pirkstu nospiedumu pēdas

⁴⁾ vertikāli rāmja profili no slāņaini līmēta koka, apvilkti ar HDF un MDF plāksnēm, pieejami par papildu maksu dekoros BALTS PREMIUM, DABISKS OZOLS PREMIUM, GRAFIŅA OSIS PREMIUM, PELĒKA KĻAVA PREMIUM, OZOLS ST CPL

⁵⁾ tikai durvju vērtņēm bez pārfalces ⁶⁾ līdz krājumu izsīkumam



SURMIA

IEKŠĒJĀS DURVJU VĒRTNES RĀMJA STILE AR PĀRFALCI UN BEZ PĀRFALCES



SURMIA 1 dekorā WENGE DARK ST CPL, ar CUBE matētu hromētu rokturi



SURMIA 1



SURMIA 2



SURMIA 3



SURMIA 4



šķiedru virzieni^{*)}

SURMIA 4 dekorā WENGE DARK ST CPL, ar CUBE matētu hromētu rokturi



KONSTRUKCIJA

- ar pārfalci vai bez pārfalces durvju vērtne, kas izgatavota STILE rāmja tehnoloģijā
- vertikālie un horizontālie rāmja profili no MDF plāksnes, pārklāti ar PREMIUM finieri, ST CPL vai ST CPL ar AntiFinger pārklājumu
- vertikālie rāmja profili no slāņaini līmēta koka, apvilkti ar HDF un MDF plāksnēm⁴⁾
- paneļi no HDF plāksnes ar biezumu 22 mm un 4 mm, pārklāti ar CPL vai PREMIUM apdari
- ļoti plats šķērssijs ar biezumu 35 mm
- pēc izvēles par papildu maksu paneļi durvju kārbas paplašināšanai, kā arī kronis un pilastri str. 155-157
- iespēja durvju vērtnes saīsināšanai saviem spēkiem, sīkāk skatīt 153. lpp.

FURNITŪRA

- trīs sudraba 2-tapu eņģes ar regulēšanu horizontālā plaknē durvju vērtņē ar pārfalci vai par papildu maksu melnas
- divas eņģes (par papildu maksu trešā) paslēptas durvju vērtņē bez pārfalces, krāsotas sudraba krāsā (pēc izvēles par papildu maksu melnā, zelta vai baltā krāsā); eņģes tiek piegādātas un novērtētas kopā ar durvju kārbu
- durvju vērtņē ar pārfalci – mēlītes-bultas slēdzene, bez pārfalces – magnētiskā (vai pēc izvēles mēlītes-bultas) slēdzene atslēgai, patentcilindram, ekonomiskā vai ar bloķētāju sudraba krāsā (par papildu maksu – melnā); pēc izvēles par papildu maksu magnētiskā slēdzene melnā, zelta vai baltā krāsā

STIKLOJUMS

- standarta komplektācijā rūdiets matēts vai caurspīdīgs 4 mm stikls, par piemaksu laminētais stikls VSG 221 – matēts vai melns drošības stikls, abpusēji gluds
- iespēja mainīt stiklojuma pusi uz REVERSS (AVERSS – standarta stiklojums), skatīt 154. lpp.

PIEJAMIE RISINĀJUMI (skat. 158.-169. lpp.)



PIEJAMIE DURVJU VĒRTŅU PLATUMI **JAUNUMS**



PREMIUM



CPL



Rāmja profili no līmētā koka⁴⁾

PAPILDU MAKSAS

rūpniecā izurbti caurumi rokturiem (t.s. dalītie), pasūtīti komplektā ar durvju vērtni

standarta vai mini rekuperācijas saīsinājums, standarta vai mini ventilācijas izgriezums (skat. 153. lpp.)

koka imitācijas plastmasas uznavas (4 gab.)

apaļas un kvadrātveida metāla uznavas (4 gab.); apdare: matēts niķelis, patina, balts un melns

ventilācijas režģis (tikai durvju vērtņēm ar platumu: 80, 90, 100)

"100" durvju vērtne ar pārfalci un bez tās

laminēts stikls VSG 221 – drošs, gluds no abām pusēm

eņģu metāla pārsegi durvju vērtņē ar pārfalci (krāsa: matēts niķelis, patina, spīdīgs hroms, spīdīgs misiņš, balta un melna)

nomaiņa uz eņģēm, pretplāksni un slēdzēni melnā krāsā durvju vērtņēm ar pārfalci

nolaizāmā blīve

nomaiņa uz magnētisko slēdzēni melnā, baltā vai zeltainā krāsā durvju vērtņēm bez pārfalces

nomaiņa uz eņģēm un pretplāksni melnā, baltā vai zeltainā krāsā durvju vērtņēm bez pārfalces

vertikālie rāmja profili no līmētā koka⁴⁾

¹⁾ gluda balta finierējuma imitācija, kas atgādina krāsotu virsmu

³⁾ speciāls pārklājums **AntiFinger** samazina netīrumus un pirkstu nospiedumu pēdas

⁴⁾ vertikāli rāmja profili no slāņaini līmēta koka, apvilkti ar HDF un MDF plāksnēm, pieejami par papildu maksu dekoros BALTS PREMIUM, DABISKS OZOLS PREMIUM, GRAFĪTA OSIS PREMIUM, PELĒKA KĻAVA PREMIUM, OZOLS ST CPL

⁵⁾ tikai durvju vērtņēm bez pārfalces ⁶⁾ līdz krājumu izsīkumam



BERBERYS, FLOKS

IEKŠĒJĀS DURVJU VĒRTNES RĀMJA STILE AR PĀRFALCI UN BEZ PĀRFALCES



BERBERYS 1 dekorā CLASSIC RIEKSTS PREMIUM, ar CUBE matētu hromētu rokturi



BERBERYS 1



BERBERYS 3



BERBERYS 5



BERBERYS 8



FLOKS 1



FLOKS 4



FLOKS 5



FLOKS 6

BERBERYS 1 dekorā CLASSIC RIEKSTIS PREMIUM, ar CUBE matētu hromētu rokturi



KONSTRUKCIJA

- ar pārfalci vai bez pārfalces durvju vērtne, kas izgatavota STILE rāmja tehnoloģijā
- vertikāli un horizontāli rāmja profili no MDF plāksnes, pārklāti ar GREKO, PREMIUM, ST CPL vai ST CPL ar pārklājumu AntiFinger
- vertikālie rāmja profili no slāņaini līmēta koka, apvilkti ar HDF un MDF plāksnēm⁴⁾
- paneļi no HDF plātnes, biezums 4 mm, pārklāti ar GREKO, CPL vai PREMIUM apdari
- ieliktni no matēta alumīnija
- pēc izvēles par papildu maksu paneļi durvju kārbas paplašināšanai, kā arī kronis un pilastrī str. 155-157
- iespēja durvju vērtnes saīsināšanai saviem spēkiem, sīkāk skatīt 153. lpp.

FURNITŪRA

- trīs sudraba 2-tapu eņģes ar regulēšanu horizontālā plaknē durvju vērtņē ar pārfalci vai par papildu maksu melnas
- divas eņģes (par papildu maksu trešā) paslēptas durvju vērtņē bez pārfalces, krāsotas sudraba krāsā (pēc izvēles par papildu maksu melnā, zelta vai baltā krāsā); eņģes tiek piegādātas un novērtētas kopā ar durvju kārbu
- durvju vērtņē ar pārfalci – mēlītes-bultas slēdzene, bez pārfalces – magnētiskā (vai pēc izvēles mēlītes-bultas) slēdzene atslēgai, patentcilindram, ekonomiskā vai ar bloķētāju sudraba krāsā (par papildu maksu – melnā); pēc izvēles par papildu maksu magnētiskā slēdzene melnā, zelta vai baltā krāsā

STIKLOJUMS

- standarta komplektācijā rūdīts matēts vai caurspīdīgs 4 mm stikls, par piemaksu līmēts stikls VSG 221 matēts vai melns drošības stikls, abpusēji gluds
- iespēja mainīt stiklojuma pusi uz REVERSS (AVERSS – standarta stiklojums), skatīt 154. lpp.

PIEJAMIE RISINĀJUMI (skat. 158.–169. lpp.)



PIEJAMIE DURVJU VĒRTŅU PLATUMI **JAUNUMS**

60 65 70 75 80N⁵⁾ 80 85 90 95 100

GREKO

RIEKSTIS GREKO	ZELTA OZOLS GREKO	VIDĒJAIS OZOLS GREKO	OZOLS GREKO
SONOMA GREKO	PELĒKS OZOLS GREKO	BALTS GREKO ¹⁾	SNIEGBALTS GREKO ¹⁾

PREMIUM

DABISKS OZOLS PREMIUM ⁴⁾	OZOLS PREMIUM	GRAFĪTA OSIS PREMIUM ⁴⁾	CLASSIC RIEKSTIS PREMIUM
			JAUNUMS
PELĒKA KĻAVA PREMIUM ⁴⁾	BALTA MIZA PREMIUM	BALTS PREMIUM ^{1) 4)}	

CPL

WENGE DARK ST CPL	OZOLS ST CPL ³⁾	PELĒKS OZOLS ST CPL	ANTRACĪTS ST CPL ³⁾
MELNS ST CPL ³⁾	TUMŠI ZAĻŠ ST CPL ³⁾	TUMŠI ZILS ST CPL ^{3) 6)}	BALTS ST CPL ^{1) 3)}
GAIŠI PELĒKS ST CPL ³⁾	PELNU PELĒKS ST CPL ³⁾	KAPUČĪNO ST CPL ³⁾	
		JAUNUMS	
SALVLJA ST CPL ³⁾	AKMENS PELĒKS ST CPL ³⁾		



Rāmja profili no līmētā koka⁴⁾

¹⁾ gluda balta finierējuma imitācija, kas atgādina krāsotu virsmu

³⁾ speciāls pārklājums **AntiFinger** samazina netīrumus un pirkstu nospiedumu pēdas

⁴⁾ vertikāli rāmja profili no slāņaini līmēta koka, apvilkti ar HDF un MDF plāksnēm, pieejami par papildu maksu dekoros BALTS PREMIUM, DABISKS OZOLS PREMIUM, GRAFĪTA OSIS PREMIUM, PELĒKA KĻAVA PREMIUM, OZOLS ST CPL

⁵⁾ tikai durvju vērtņēm bez pārfalces ⁶⁾ līdz krājumu izsīkumam

PAPILDU MAKSAS

rūpniecā izurbti caurumi rokturiem (t.s. dalītie), pasūtīti komplektā ar durvju vērtņi

standarta vai mini rekuperācijas saīsinājums, standarta vai mini ventilācijas izgriezums (skat. 153. lpp.)

koka imitācijas plastmasas uznavas (4 gab.)

apaļas un kvadrātveida metāla uznavas (4 gab.); apdare: matēts niķelis, patina, baltas un melnas

ventilācijas režģis (tikai durvju vērtņēm ar platumu: 80, 90, 100)

"100" durvju vērtne ar pārfalci un bez tās

laminēts stikls VSG 221 – drošs, gluds no abām pusēm

eņģu metāla pārsegi durvju vērtņē ar pārfalci (krāsa: matēts niķelis, patina, spīdīgs hroms, spīdīgs misiņš, balta un melna)

nomaīņa uz eņģēm, pretplāksni un slēdzēni melnā krāsā durvju vērtņēm ar pārfalci

nolaīzamā blīve

nomaīņa uz magnētisko slēdzēni melnā, baltā vai zeltainā krāsā durvju vērtņēm bez pārfalces

nomaīņa uz eņģēm un pretplāksni melnā, baltā vai zeltainā krāsā durvju vērtņēm bez pārfalces

vertikālie rāmja profili no līmētā koka⁴⁾



KROKUS

IEKŠĒJĀS DURVJU VĒRTNES RĀMJA STILE AR PĀRFALCI UN BEZ PĀRFALCES



KROKUS 1 dekorā MELNS ST CPL, ar CUBE PREMIUM matētu hromētu rokturi



KROKUS 1



KROKUS 2



KROKUS 3



KROKUS 4



KROKUS 5



KROKUS 6

KROKUS-4 dekorā MELNS ST CPL, ar CUBE PREMIUM matētu hromētu rokturi



KONSTRUKCIJA

- ar pārfalci vai bez pārfalces durvju vērtne, kas izgatavota STILE rāmja tehnoloģijā
- vertikāli un horizontāli rāmja profili no MDF plāksnes, pārklāti ar GREKO, PREMIUM, ST CPL vai ST CPL ar pārklājumu AntiFinger
- vertikālie rāmja profili no slāņaini līmēta koka, apvilkti ar HDF un MDF plāksnēm⁴⁾
- paneļi no HDF plātnes, biežums 4 mm, pārklāti ar GREKO, CPL vai PREMIUM apdari
- ieliktņi no matēta alumīnija
- pēc izvēles par papildu maksu paneļi durvju kārbas paplašināšanai, kā arī kronis un pilastris str. 155-157
- iespēja durvju vērtnes saīsināšanai saviem spēkiem, sīkāk skatīt 153. lpp.

FURNITŪRA

- trīs sudraba 2-tapu eņģes ar regulēšanu horizontālā plaknē durvju vērtņē ar pārfalci vai par papildu maksu melnas
- divas eņģes (par papildu maksu trešā) paslēptas durvju vērtņē bez pārfalces, krāsotas sudraba krāsā (pēc izvēles par papildu maksu melnā, zelta vai baltā krāsā); eņģes tiek piegādātas un novērtētas kopā ar durvju kārbu
- durvju vērtņē ar pārfalci – mēlītes-bultas slēdzene, bez pārfalces – magnētiskā (vai pēc izvēles mēlītes-bultas) slēdzene atslēgai, patentcilindram, ekonomiskā vai ar bloķētāju sudraba krāsā (par papildu maksu – melnā); pēc izvēles par papildu maksu magnētiskā slēdzene melnā, zelta vai baltā krāsā

STIKLOJUMS

- standarta komplektācijā rūdīts matēts vai caurspīdīgs 4 mm stikls, par piemaksu līmēts stikls VSG 221 matēts vai melns drošības stikls, abpusēji gluds
- iespēja mainīt stiklojuma pusi uz REVERSS (AVERSS – standarta stiklojums), skatīt 154. lpp.

PIEJAMIE RISINĀJUMI (skat. 158.–169. lpp.)



GREKO



PREMIUM

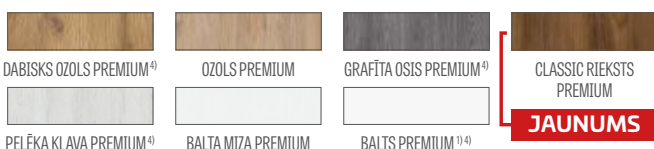

CPL



Rāmja profili no līmētā koka⁴⁾

PIEJAMIE DURVJU VĒRTŅU PLATUMI **JAUNUMS**



PAPILDU MAKSAS

rūpniecā izurbti caurumi rokturiem (t.s. dalītie), pasūtīti komplektā ar durvju vērtni

standarta vai mini rekuperācijas saīsinājums, standarta vai mini ventilācijas izgriezums (skat. 153. lpp.)

koka imitācijas plastmasas uznavas (4 gab.)

apaļas un kvadrātveida metāla uznavas (4 gab.); apdare: matēts niķelis, patina, baltas un melnas

ventilācijas režģis (tikai durvju vērtņēm ar platumu: 80, 90, 100)

"100" durvju vērtne ar pārfalci un bez tās

laminēts stikls VSG 221 – drošs, gluds no abām pusēm

eņģu metāla pārsegi durvju vērtņē ar pārfalci (krāsa: matēts niķelis, patina, spīdīgs hroms, spīdīgs misiņš, balta un melna)

nomaiņa uz eņģēm, pretplāksni un slēdzēni melnā krāsā durvju vērtņēm ar pārfalci

nolaizāmā blīve

nomaiņa uz magnētisko slēdzēni melnā, baltā vai zeltainā krāsā durvju vērtņēm bez pārfalces

nomaiņa uz eņģēm un pretplāksni melnā, baltā vai zeltainā krāsā durvju vērtņēm bez pārfalces

vertikālie rāmja profili no līmētā koka⁴⁾

¹⁾ gluda balta finierējuma imitācija, kas atgādina krāsotu virsmu

³⁾ speciāls pārklājums **AntiFinger** samazina netīrumus un pirkstu nospiedumu pēdas

⁴⁾ vertikāli rāmja profili no slāņaini līmēta koka, apvilkti ar HDF un MDF plāksnēm, pieejami par papildu maksu dekoros BALTS PREMIUM, DABISKS OZOLS PREMIUM, GRAFIŅA OSIS PREMIUM, PELĒKA KĻAVA PREMIUM, OZOLS ST CPL

⁵⁾ tikai durvju vērtņēm bez pārfalces ⁶⁾ līdz krājumu izsīkumam



KAMELIA

IEKŠĒJĀS DURVJU VĒRTNES RĀMJA STILE AR PĀRFALCI UN BEZ PĀRFALCES



KAMELIA 1 dekorā GRAFĪTA OSIS PREMIUM, ar CUBE matētu hromētu rokturi



KAMELIA 1



KAMELIA 2



KAMELIA 3



KAMELIA 4



KAMELIA 5



KAMELIA 6



KAMELIA 7



KAMELIA 8

KAMELIA 1 dekorā GRAFĪTA OSIS PREMIUM, ar CUBE matētu hromētu rokturi



KONSTRUKCIJA

- ar pārfalci vai bez pārfalces durvju vērtne, kas izgatavota STILE rāmja tehnoloģijā
- vertikāli un horizontāli rāmja profili no MDF plāksnes, pārklāti ar GREKO, PREMIUM, ST CPL vai ST CPL ar pārklājumu AntiFinger
- vertikālie rāmja profili no slāņaini līmēta koka, apvilkti ar HDF un MDF plāksnēm⁴⁾
- paneļi no HDF plātnes, biezums 4 mm, pārklāti ar GREKO, CPL vai PREMIUM apdari
- pēc izvēles par papildu maksu paneļi durvju kārbas paplašināšanai, kā arī kronis un pilastrī str. 155-157
- iespēja durvju vērtnes saīsināšanai saviem spēkiem, sīkāk skatīt 153. lpp.

FURNITŪRA

- trīs sudraba 2-tapu eņģes ar regulēšanu horizontālā plaknē durvju vērtņē ar pārfalci vai par papildu maksu melnas
- divas eņģes (par papildu maksu trešā) paslēptas durvju vērtņē bez pārfalces, krāsotas sudraba krāsā (pēc izvēles par papildu maksu melnā, zeltā vai baltā krāsā); eņģes tiek piegādātas un novērtētas kopā ar durvju kārbu
- durvju vērtņē ar pārfalci – mēlītes-bultas slēdzene, bez pārfalces – magnētiskā (vai pēc izvēles mēlītes-bultas) slēdzene atslēgai, patentcilindram, ekonomiskā vai ar bloķētāju sudraba krāsā (par papildu maksu – melnā); pēc izvēles par papildu maksu magnētiskā slēdzene melnā, zeltā vai baltā krāsā

STIKLOJUMS

- standarta komplektācijā matēts vai caurspīdīgs 4 mm stikls, par papildu maksu laminēts stikls VSG 221 – matēts vai melns drošs, gluds no abām pusēm
- iespēja mainīt stiklojuma pusi uz REVERSS (AVERSS – standarta stiklojums), skatīt 154. lpp.

PIEEJAMIE RISINĀJUMI (skat. 158.-169. lpp.)



PIEEJAMIE DURVJU VĒRTŅU PLATUMI **JAUNUMS**

60 65 70 75 80N⁵⁾ 80 85 90 95 100

GREKO



PREMIUM



CPL



Rāmja profili no līmētā koka⁴⁾

PAPILDU MAKSAS

rūpniecā izurbti caurumi rokturiem (t.s. dalītie), pasūtīti komplektā ar durvju vērtņi

standarta vai mini rekuperācijas saīsinājums, standarta vai mini ventilācijas izgriezums (skat. 153. lpp.)

koka imitācijas plastmasas uznavas (4 gab.)

apaļas un kvadrātveida metāla uznavas (4 gab.); apdare: matēts niķelis, patina, balts un melns

ventilācijas režģis (tikai durvju vērtņēm ar platumu: 80, 90, 100)

"100" durvju vērtne ar pārfalci un bez tās

laminēts stikls VSG 221 – drošs, gluds no abām pusēm

eņģu metāla pārsegi durvju vērtņē ar pārfalci (krāsa: matēts niķelis, patina, spīdīgs hroms, spīdīgs misiņš, balta un melna)

nomaiņa uz eņģēm, pretplāksni un slēdzēni melnā krāsā durvju vērtņēm ar pārfalci

nolaizāmā blīve

nomaiņa uz magnētisko slēdzēni melnā, baltā vai zeltainā krāsā durvju vērtņēm bez pārfalces

nomaiņa uz eņģēm un pretplāksni melnā, baltā vai zeltainā krāsā durvju vērtņēm bez pārfalces

vertikālie rāmja profili no līmētā koka⁴⁾

¹⁾ gluda balta finierējuma imitācija, kas atgādina krāsotu virsmu

³⁾ speciāls pārklājums **AntiFinger** samazina netīrumus un pirkstu nospiedumu pēdas

⁴⁾ vertikāli rāmja profili no slāņaini līmēta koka, apvilkti ar HDF un MDF plāksnēm, pieejami par papildu maksu dekoros BALTS PREMIUM, DABISKS OZOLS PREMIUM, GRAFĪTA OSIS PREMIUM, PELĒKA KĻAVA PREMIUM, OZOLS ST CPL

⁵⁾ tikai durvju vērtņēm bez pārfalces ⁶⁾ līdz krājumu izsīkumam



PETUNIA

IEKŠĒJĀS DURVJU VĒRTNES RĀMJA STILE AR PĀRFALCI UN BEZ PĀRFALCES



PETUNIA 1 DABISKA OZOLS PREMIUM apdarē, ar CUBE rokturi melnā matētā krāsā



PETUNIA 1



PETUNIA 2



PETUNIA 3



PETUNIA 4



PETUNIA 5



PETUNIA 6



PETUNIA 7



PETUNIA 8

PETUNIA 6 DABISKA OZOLS PREMIUM apdare, ar TOPAZ rokturi inox



KONSTRUKCIJA

- ar pārpalci vai bez pārpalces durvju vērtne, kas izgatavota STILE rāmja tehnoloģijā
- vertikāli un horizontāli rāmja profili no MDF plāksnes, pārklāti ar GREKO, PREMIUM, ST CPL vai ST CPL ar pārklājumu AntiFinger
- vertikālie rāmja profili no slāņaini līmēta koka, apvilkti ar HDF un MDF plāksnēm⁴⁾
- paneļi no HDF plātnes, biezums 4 mm, pārklāti ar GREKO, CPL vai PREMIUM apdari
- pēc izvēles par papildu maksu paneļi durvju kārbas paplašināšanai, kā arī kronis un pilastrī str. 155-157
- iespēja durvju vērtnes saīsināšanai saviem spēkiem, sīkāk skatīt 153. lpp.

FURNITŪRA

- trīs sudraba 2-tapu eņģes ar regulēšanu horizontālā plaknē durvju vērtņē ar pārpalci vai par papildu maksu melnas
- divas eņģes (par papildu maksu trešā) paslēptas durvju vērtņē bez pārpalces, krāsotas sudraba krāsā (pēc izvēles par papildu maksu melnā, zelta vai baltā krāsā); eņģes tiek piegādātas un novērtētas kopā ar durvju kārbu
- durvju vērtņē ar pārpalci – mēlītes-bultas slēdzene, bez pārpalces – magnētiskā (vai pēc izvēles mēlītes-bultas) slēdzene atslēgai, patentcilindram, ekonomiskā vai ar bloķētāju sudraba krāsā (par papildu maksu – melnā); pēc izvēles par papildu maksu magnētiskā slēdzene melnā, zelta vai baltā krāsā

STIKLOJUMS

- standarta komplektācijā rūdīts matēts vai caurspīdīgs 4 mm stikls, par piemaksu līmēts stikls VSG 221 matēts vai melns drošības stikls, abpusēji gluds
- iespēja mainīt stiklojuma pusi uz REVERSS (AVERSS – standarta stiklojums), skatīt 154. lpp.

PIEEJAMIE RISINĀJUMI (skat. 158.–169. lpp.)



PIEEJAMIE DURVJU VĒRTŅU PLATUMI **JAUNUMS**

60 65 70 75 80N⁵⁾ 80 85 90 95 100

GREKO

RIEKSTS GREKO	ZELTA OZOLS GREKO	VIDĒJAIS OZOLS GREKO	OZOLS GREKO
SONOMA GREKO	PELĒKS OZOLS GREKO	BALTS GREKO ¹⁾	SNIEGBALTS GREKO ¹⁾

PREMIUM

DABISKS OZOLS PREMIUM ⁴⁾	OZOLS PREMIUM	GRAFĪTA OSIS PREMIUM ⁴⁾	CLASSIC RIEKSTS PREMIUM
			JAUNUMS
PELĒKA KĻAVA PREMIUM ⁴⁾	BALTA MIZA PREMIUM	BALTS PREMIUM ^{1) 4)}	

CPL

WENGE DARK ST CPL	OZOLS ST CPL ⁴⁾	PELĒKS OZOLS ST CPL	ANTRACĪTS ST CPL ³⁾
MELNS ST CPL ³⁾	TUMŠI ZAĻŠ ST CPL ³⁾	TUMŠI ZILS ST CPL ^{3) 6)}	BALTS ST CPL ^{1) 3)}
GAIŠI PELĒKS ST CPL ³⁾	PELNU PELĒKS ST CPL ³⁾	KAPUČĪNO ST CPL ³⁾	
		JAUNUMS	
SALVIJA ST CPL ³⁾	AKMENS PELĒKS ST CPL ³⁾		



Rāmja profili no līmētā koka⁴⁾

¹⁾ gluda balta finierējuma imitācija, kas atgādina krāsotu virsmu

³⁾ speciāls pārklājums **AntiFinger** samazina netīrumus un pirkstu nospiedumu pēdas

⁴⁾ vertikāli rāmja profili no slāņaini līmēta koka, apvilkti ar HDF un MDF plāksnēm, pieejami par papildu maksu dekoros BALTS PREMIUM, DABISKS OZOLS PREMIUM, GRAFIĀ OSIS PREMIUM, PELĒKA KĻAVA PREMIUM, OZOLS ST CPL

⁵⁾ tikai durvju vērtņēm bez pārpalces ⁶⁾ līdz krājumu izsīkumam

PAPILDU MAKSAS

rūpniecā izurbti caurumi rokturiem (t.s. dalītie), pasūtīti komplektā ar durvju vērtni

standarta vai mini rekuperācijas saīsinājums, standarta vai mini ventilācijas izgriezums (skat. 153. lpp.)

koka imitācijas plastmasas uznavas (4 gab.)

apaļas un kvadrātveida metāla uznavas (4 gab.); apdare: matēts niķelis, patina, balts un melns

ventilācijas režģis (tikai durvju vērtņēm ar platumu: 80, 90, 100)

"100" durvju vērtne ar pārpalci un bez tās

laminēts stikls VSG 221 – drošs, gluds no abām pusēm

eņģu metāla pārsegi durvju vērtņē ar pārpalci (krāsa: matēts niķelis, patina, spīdīgs hroms, spīdīgs misiņš, balta un melna)

nomaiņa uz eņģēm, pretplāksni un slēdzēni melnā krāsā durvju vērtņēm ar pārpalci

nolaizāmā blīve

nomaiņa uz magnētisko slēdzēni melnā, baltā vai zeltainā krāsā durvju vērtņēm bez pārpalces

nomaiņa uz eņģēm un pretplāksni melnā, baltā vai zeltainā krāsā durvju vērtņēm bez pārpalces

vertikālie rāmja profili no līmētā koka⁴⁾



AZALIA

IEKŠĒJĀS DURVJU VĒRTNES RĀMJA STILE AR PĀRFALCI UN BEZ PĀRFALCES



AZALIA 1 AKMENS PELĒKS ST CPL apdarē, ar CUBE rokturi melnā matētā krāsā



AZALIA 1



AZALIA 2



AZALIA 3



AZALIA 4



AZALIA 5



AZALIA 6



AZALIA 7



AZALIA 8

AZALLIA 6 AKMENS PELĒKS ST CPL apdarē, ar CUBE rokturi melnā matētā krāsā



KONSTRUKCIJA

- ar pārfalci vai bez pārfalces durvju vērtne, kas izgatavota STILE rāmja tehnoloģijā
- vertikāli un horizontāli rāmja profili no MDF plāksnes, pārklāti ar GREKO, PREMIUM, ST CPL vai ST CPL ar pārklājumu AntiFinger
- vertikālie rāmja profili no slāņaini līmēta koka, apvilkti ar HDF un MDF plāksnēm⁴⁾
- paneļi no HDF plātnes, biezums 4 mm, pārklāti ar GREKO, CPL vai PREMIUM apdari
- pēc izvēles par papildu maksu paneļi durvju kārbas paplašināšanai, kā arī kronis un pilastris str. 155-157
- iespēja durvju vērtnes saīsināšanai saviem spēkiem, sīkāk skatīt 153. lpp.

FURNITŪRA

- trīs sudraba 2-tapu eņģes ar regulēšanu horizontālā plaknē durvju vērtnē ar pārfalci vai par papildu maksu melnas
- divas eņģes (par papildu maksu trešā) paslēptas durvju vērtnē bez pārfalces, krāsotas sudraba krāsā (pēc izvēles par papildu maksu melnā, zelta vai baltā krāsā); eņģes tiek piegādātas un novērtētas kopā ar durvju kārbu
- durvju vērtnē ar pārfalci – mēlītes-bultas slēdzene, bez pārfalces – magnētiskā (vai pēc izvēles mēlītes-bultas) slēdzene atslēgai, patentcilindram, ekonomiskā vai ar bloķētāju sudraba krāsā (par papildu maksu – melnā); pēc izvēles par papildu maksu magnētiskā slēdzene melnā, zelta vai baltā krāsā

STIKLOJUMS

- standarta komplektācijā rūdīts matēts vai caurspīdīgs 4 mm stikls, par piemaksu līmēts stikls VSG 221 matēts vai melns drošības stikls, abpusēji gluds
- iespēja mainīt stiklojuma pusi uz REVERSS (AVERSS – standarta stiklojums), skatīt 154. lpp.

PIEEJAMIE RISINĀJUMI (skat. 158.-169. lpp.)



PIEEJAMIE DURVJU VĒRTŅU PLATUMI **JAUNUMS**

60 65 70 75 80N⁵⁾ 80 85 90 95 100

GREKO



PREMIUM



CPL



Rāmja profili no līmētā koka⁴⁾

PAPILDU MAKSAS

rūpniecā izurbti caurumi rokturiem (t.s. dalītie), pasūtīti komplektā ar durvju vērtni

standarta vai mini rekuperācijas saīsinājums, standarta vai mini ventilācijas izgriezums (skat. 153. lpp.)

koka imitācijas plastmasas uznavas (4 gab.)

apaļas un kvadrātveida metāla uznavas (4 gab.); apdare: matēts niķelis, patina, balts un melns

ventilācijas režģis (tikai durvju vērtnēm ar platumu: 80, 90, 100)

"100" durvju vērtne ar pārfalci un bez tās

laminēts stikls VSG 221 – drošs, gluds no abām pusēm

eņģu metāla pārsegi durvju vērtnē ar pārfalci (krāsa: matēts niķelis, patina, spīdīgs hroms, spīdīgs misiņš, balta un melna)

nomaiņa uz eņģēm, pretplāksni un slēdzeni melnā krāsā durvju vērtnēm ar pārfalci

nolaizāmā blīve

nomaiņa uz magnētisko slēdzenu melnā, baltā vai zeltainā krāsā durvju vērtnēm bez pārfalces

nomaiņa uz eņģēm un pretplāksni melnā, baltā vai zeltainā krāsā durvju vērtnēm bez pārfalces

vertikālie rāmja profili no līmētā koka⁴⁾

¹⁾ gluda balta finierējuma imitācija, kas atgādina krāsotu virsmu

³⁾ speciāls pārklājums **AntiFinger** samazina netīrumus un pirkstu nospiedumu pēdas

⁴⁾ vertikāli rāmja profili no slāņaini līmēta koka, apvilkti ar HDF un MDF plāksnēm, pieejami par papildu maksu dekoros BALTS PREMIUM, DABISKS OZOLS PREMIUM, GRAFIŅA OSIS PREMIUM, PELĒKA KĻAVA PREMIUM, OZOLS ST CPL

⁵⁾ tikai durvju vērtnēm bez pārfalces³⁾ līdz krājumu izsīkumam



HIACYNT

IEKŠĒJĀS DURVJU VĒRTNES RĀMJA STILE AR PĀRFALCI UN BEZ PĀRFALCES



HIACYNT 6 PELĒKA KĻAVA PREMIUM apdarē, ar QUANTA FIT rokturi melnā matētā krāsā



HIACYNT 1



HIACYNT 2



HIACYNT 3



HIACYNT 4



HIACYNT 5



HIACYNT 6



HIACYNT 7



HIACYNT 8

HIACYNT 1 PELEKA KLAVA PREMIUM apdare, ar QUANTA FIT rokturi melnā matētā krāsā



GREKO



PREMIUM



CPL



Rāmja profili no līmētā koka ⁴⁾

¹⁾ gluda balta finierējuma imitācija, kas atgādina krāsotu virsmu

³⁾ speciāls pārklājums **AntiFinger** samazina netīrumus un pirkstu nospiedumu pēdas

⁴⁾ vertikāli rāmja profili no slāņaini līmēta koka, apvilkti ar HDF un MDF plāksnēm, pieejami par papildu maksu dekoros BALTS PREMIUM, DABISKS OZOLS PREMIUM, GRAFIŅA OSIS PREMIUM, PELEKA KLAVA PREMIUM, OZOLS ST CPL

⁵⁾ tikai durvju vērtņiem bez pārfalces ⁶⁾ līdz krājumu izsīkumam

KONSTRUKCIJA

- ar pārfalci vai bez pārfalces durvju vērtne, kas izgatavota STILE rāmja tehnoloģijā
- vertikāli un horizontāli rāmja profili no MDF plāksnes, pārklāti ar GREKO, PREMIUM, ST CPL vai ST CPL ar pārklājumu AntiFinger
- vertikālie rāmja profili no slāņaini līmēta koka, apvilkti ar HDF un MDF plāksnēm ⁴⁾
- paneļi no HDF plāksnes ar biezumu 22 mm, pārklāti ar GREKO, CPL vai PREMIUM apdari
- pēc izvēles par papildu maksu paneļi durvju kārbas paplašināšanai, kā arī kronis un pilastris str. 155-157
- iespēja durvju vērtnes saīsināšanai saviem spēkiem, sīkāk skatīt 153. lpp.

FURNITŪRA

- trīs sudraba 2-tapu eņģes ar regulēšanu horizontālā plaknē durvju vērtņē ar pārfalci vai par papildu maksu melnas
- divas eņģes (par papildu maksu trešā) paslēptas durvju vērtņē bez pārfalces, krāsotas sudraba krāsā (pēc izvēles par papildu maksu melnā, zelta vai baltā krāsā); eņģes tiek piegādātas un novērtētas kopā ar durvju kārbu
- durvju vērtņē ar pārfalci – mēlītes-bultas slēdzene, bez pārfalces – magnētiskā (vai pēc izvēles mēlītes-bultas) slēdzene atslēgai, patentcilindram, ekonomiskā vai ar bloķētāju sudraba krāsā (par papildu maksu – melnā); pēc izvēles par papildu maksu magnētiskā slēdzene melnā, zelta vai baltā krāsā

STIKLOJUMS

- standarta komplektācijā rūdīts matēts vai caurspīdīgs 4 mm stikls, par piemaksu līmēts stikls VSG 221 matēts vai melns drošības stikls, abpusēji gluds
- iespēja mainīt stiklojuma pusi uz REVERSS (AVERSS – standarta stiklojums), skatīt 154. lpp.

PIEEJAMIE RISINĀJUMI (skat. 158.–169. lpp.)



PIEEJAMIE DURVJU VĒRTŅU PLATUMI **JAUNUMS**



PAPILDU MAKSAS

rūpniecā izurbti caurumi rokturiem (t.s. dalītie), pasūtīti komplektā ar durvju vērtni

standarta vai mini rekuperācijas saīsinājums, standarta vai mini ventilācijas izgriezums (skat. 153. lpp.)

koka imitācijas plastmasas uznavas (4 gab.)

apaļas un kvadrātveida metāla uznavas (4 gab.); apdare: matēts niķelis, patina, baltas un melnas

ventilācijas režģis (tikai durvju vērtņiem ar platumu: 80, 90, 100)

"100" durvju vērtne ar pārfalci un bez tās

laminēts stikls VSG 221 – drošs, gluds no abām pusēm

Metāla pārsegi eņģēm pārfalces durvju vērtņē; (krāsa: matēts niķelis, patina, spīdīgs hroms, spīdīgs misiņš, balts un melns)

nomaīņa uz eņģēm, pretplāksni un slēdzeni melnā krāsā durvju vērtņiem ar pārfalci

nolaizamā blīve

nomaīņa uz magnētisko slēdzeni melnā, baltā vai zeltainā krāsā durvju vērtņiem bez pārfalces

nomaīņa uz eņģēm un pretplāksni melnā, baltā vai zeltainā krāsā durvju vērtņiem bez pārfalces

vertikālie rāmja profili no līmētā koka ⁴⁾



FRAGI

DURVJU VĒRTNES IEKŠTELPU RĀMJA DURVIS STILE AR PĀRFALCI



FRAGI 19 POINT **JAUNUMS** ar dekoru MELNS ST CPL, ar rokturi CUBE PREMIUM hromēts matēts



FRAGI 4
DECORMAT



FRAGI 5
CAURSPĪDĪGS



FRAGI 7
DECORMAT GRAFĪTS



FRAGI 9



FRAGI 10



FRAGI 15
VSG/ESG matēts



FRAGI 16
VSG/ESG melns



FRAGI 17
DŪMOTS GRAFĪTS

JAUNUMS

FRAGI 18 RELIEF, dekorā MELNS ST CPL, ar rokturi CUBE PREMIUM matēts birstēts hroms

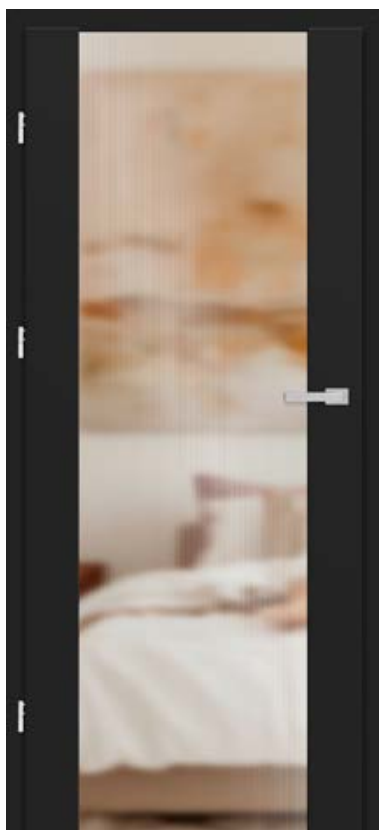
**KONSTRUKCIJA**

- durvju vērtne ar pārpalci vai bez pārpalces **JAUNUMS** (izņemot FRAGI 9 un 10) izgatavotas STILE rāmja tehnoloģijā
- vertikālie un horizontālie rāmja profili no MDF plātnes, pārklāti ar GREKO, PREMIUM, ST CPL vai ST CPL ar AntiFinger pārklājumu
- vertikālie rāmja profili no slāņaini līmēta koka, apšūti ar HDF un MDF plātnēm³⁾
- bez pārpalces durvju vērtņem stikla atkāpšanās dēļ augšpusē tas nepieskaras blīvei (paliek tehnoloģiska sprauga)
- pēc izvēles par papildu maksu paneli durvju kārbas paplašināšanai, kā arī kronis un pilastri str. 155-157

FURNITŪRA

- trīs sudraba 2-tapu eņģes ar regulēšanu horizontālā plaknē durvju vērtņē ar pārpalci vai par papildu maksu melnas
- divas eņģes (par papildu maksu trešā) paslēptas bez pārpalces durvju vērtņē, krāsotas sudraba krāsā (pēc izvēles par papildu maksu melnā, zelta vai baltā krāsā); eņģes tiek piegādātas un novērtētas kopā ar durvju kārbu
- durvju vērtņē ar pārpalci – mēlītes-bultas slēdzene, bez pārpalces – magnētiskā (vai pēc izvēles mēlītes-bultas) slēdzene atslēgai, patentcilindram, ekonomiskā vai ar bloķētāju sudraba krāsā (par papildu maksu – melnā); pēc izvēles par papildu maksu magnētiskā slēdzene melnā, zelta vai baltā krāsā

STIKLOJUMS

- 8 mm rūdīts stikls vai rūdīts un laminēts stikls VSG/ESG 441, matēts vai melns drošības stikls, abpusēji gluds (modeļiem FRAGI 15 un FRAGI 16), gluds masā tonēts stikls (FRAGI 17) **JAUNUMS** vai dekoratīvais rūdītais stikls 8 mm reljefs (FRAGI 18) un point (FRAGI 19) **JAUNUMS**. Relief un point stikls ir no vienas puses gluds.
- iespēja mainīt stiklojuma pusi uz REVERSS (AVERSS – standarta stiklojums), skatīt 154. lpp.

PIEJAMIE RISINĀJUMI (lpp. 155-157)**PIEJAMIE DURVJU VĒRTŅU PLATUMI**60 70 80N⁴⁾ 80 90**GREKO****PREMIUM****CPL**Rāmja profili no līmētā koka³⁾¹⁾ gluda balta finierējuma imitācija, kas atgādina krāsotu virsmu²⁾ speciāls pārklājums **AntiFinger** samazina netīrumus un pirkstu nospiedumu pēdas³⁾ vertikāli rāmja profili no slāņaini līmēta koka, apvilkti ar HDF un MDF plāksnēm, pieejami par papildu maksu dekoros BALTS PREMIUM, DABISKS OZOLS PREMIUM, GRAFĪTA OSIS PREMIUM, PELĒKA KĻAVA PREMIUM, OZOLS ST CPL⁴⁾ tikai bez pārpalces durvju vērtņem⁵⁾ līdz krājumu izbeigšanai

LOFT BASIC



LOFT BASIC 2 melnā krāsā, caurspīdīgs rūdīts stikls.



KONSTRUKCIJA

- durvis izgatavotas no tērauda profiliem, ar stiklojumu, ar tērauda šprosiem 20 mm platumā un 2 mm biezumā, kas abpusēji pielīmēti pie stikla paneļa
- durvju vērtnes un stikla paneļa rāmis izgatavots no pulverkrāsotiem tērauda profiliem standartā MELNS STR un BALTS STR krāsā, par papildu maksu arī RAL STR paletes krāsās
- iespēja pasūtīt durvis standarta izmēros (tabula lpp. 66) ar sānu stikla paneļiem, kas izgatavoti pēc izmēra platumā no 200 līdz 1000 mm ik 3 mm un augstumā no 1900 līdz 2200 mm ik pa 3 mm (doapgaismojuma varianti lpp. 66)
- augšējā stikla paneļa minimālais augstums ir 200 mm, maksimālais 1000 mm; iespējams pasūtīt pēc izmēra ik pa 3 mm
- iespēja pasūtīt durvis pēc izmēra platumā no "70" līdz "100" ik 3 mm un augstumā no 1900 mm līdz 2200 mm ik pa 3 mm (tikai H un D variants)
- mainot LOFT BASIC modeļu izmērus, šprosu izkārtojums mainās proporcionāli, palielinoties platumam un augstumam.
- maksimālais durvju augstums ar augšējo stikla paneļi ir 3000 mm, maksimālais sānu stikla paneļa platumas ir 1000 mm.
- profili krāsošana veikta ar krāsotas ar pulverkrāsu tehnoloģiju; visām krāsām ir smalka STR struktūra, kas veido pārklājumu, kas ierobežo netīrumus un pirkstu nospiedumu pēdas.
- šprosu izkārtojums mainās atkarībā no izmēriem (sīkāka informācija B2B panelī).
- segskava (par papildu maksu) uzstādāma patstāvīgi, izmēri 15 x 15 x 1,5 mm un garums 3 mb, standarta krāsās vai par papildu maksu RAL krāsā.

FURNITŪRA

- trīs piekausētas tērauda eņģes
- magnētiskā slēdzene
- standartā rokturis DIVA FIT vai rokturis

STIKLOJUMS

- standarta komplektācijā rūdiets caurspīdīgs stikls 6 mm
- par papildu maksu pieejams līmētais stikls VSG matēts 6 mm, dark grey 6 mm, grafīta dūmakains 6 mm, dekoratīvais stikls relief 6 mm un point 8 mm; dekoratīvajiem stikliem vienā pusē ir faktūra (AVERSS), bet otrā pusē tie ir gludi (REVERSS); iespējama stiklojuma puses maiņa uz REVERSS (AVERSS ir standarta komplektācijā).

PIEJAMIE DURVJU VĒRTŅU PLATUMI

70 80 90 100

PIEJAMIE RISINĀJUMI

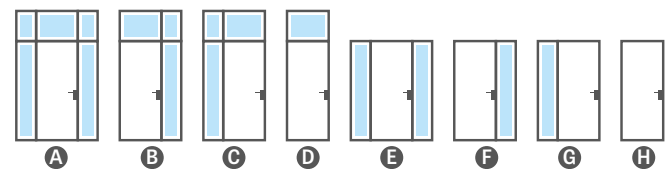

PAPILDU MAKSAS

- profili krāsoti STR struktūrā RAL 5002, 6005, 7006, 7016, 7024, 7032, 8017, 9007, 9010 krāsās + 15%
- stikls grafīta dūmakains 6 mm
- stikls dark grey 6 mm
- stikls relief 6 mm
- stikls point 8 mm
- Stikls VSG matēts 6 mm
- durvis ar rokturi BELLA SLIM melnā matētā krāsā
- durvju vērtnes rekuperācijas saīsinājums 5 mm vai 10 mm¹⁾
- segskava 15x15x1,5 mm, garums 3 mb, MELNS STR vai BALTS STR
- cilindrs (trīs atslēgas) melns vai sudraba

KRĀSOTAS AR PULVERKRĀSU



RAL STR (par papildu maksu)



¹⁾ sprauga zem visas durvju vērtnes platumā standarta gadījumā ir 9 mm, ar rekuperācijas saīsinājumu tā būs attiecīgi 14 mm vai 19 mm.

²⁾ stikla paneļis ar plātību mazāku par 0,7 m² – cena kā stikla paneļim 0,7 m²

LOFT CLASSIC



LOFT CLASSIC 2 melnā krāsā, caurspīdīgs rūdīts stikls.



KONSTRUKCIJA

- durvis izgatavotas no tērauda profiliem, ar stiklojumu, ar tērauda šprosiem 20 mm platumā un 2 mm biezumā, kas abpusēji pielīmēti pie stikla paneļa
- durvju vērtnes un stikla paneļa rāmis izgatavots no pulverkrāsotiem tērauda profiliem standartā MELNS STR un BALTS STR krāsā, par papildu maksu arī RAL STR paletes krāsās
- iespēja pasūtīt durvis standarta izmēros (tabula lpp. 66) ar sānu stikla paneļiem, kas izgatavoti pēc izmēra platumā no 200 līdz 1000 mm ik 3 mm un augstumā no 1900 līdz 2200 mm ik pa 3 mm (doapgaismojuma varianti lpp. 66)
- augšējā stikla paneļa minimālais augstums ir 200 mm, maksimālais 1000 mm; iespējams pasūtīt pēc izmēra ik pa 3 mm
- iespēja pasūtīt durvis pēc izmēra platumā no "70" līdz "100" ik 3 mm un augstumā no 1900 mm līdz 2200 mm ik pa 3 mm (tikai H un D variants)
- mainot LOFT CLASSIC modeļu izmērus, šprosu izkārtojums mainās proporcionāli, palielinoties platumam un augstumam.
- maksimālais durvju augstums ar augšējo stikla paneļi ir 3000 mm, maksimālais sānu stikla paneļa platumas ir 1000 mm.
- profili krāsošana veikta ar krāsotas ar pulverkrāsu tehnoloģiju; visām krāsām ir smalka STR struktūra, kas veido pārklājumu, kas ierobežo netīrumus un pirkstu nospiedumu pēdas.
- šprosu izkārtojums mainās atkarībā no izmēriem (sīkāka informācija B2B panelī).
- segskava (par papildu maksu) uzstādāma patstāvīgi, izmēri 15 x 15 x 1,5 mm un garums 3 mb, standarta krāsās vai par papildu maksu RAL krāsā.

FURNITŪRA

- trīs piekausētas tērauda eņģes
- magnētiskā slēdzene
- standartā rokturis DIVA FIT vai rokturis

STIKLOJUMS

- standarta komplektācijā rūdiets caurspīdīgs stikls 6 mm
- par papildu maksu pieejams līmētais stikls VSG matēts 6 mm, dark grey 6 mm, grafīta dūmakains 6 mm, dekoratīvais stikls relief 6 mm un point 8 mm; dekoratīvajiem stikliem vienā pusē ir faktūra (AVERSS), bet otrā pusē tie ir gludi (REVERSS); iespējama stiklojuma puses maiņa uz REVERSS (AVERSS ir standarta komplektācijā).

PIEEJAMIE DURVJU VĒRTŅU PLATUMI

70 80 90 100

PIEEJAMIE RISINĀJUMI

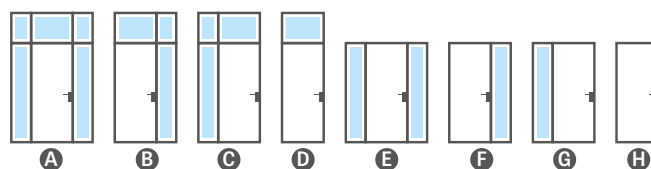

PAPILDU MAKSAS

- profili krāsoti STR struktūrā RAL 5002, 6005, 7006, 7016, 7024, 7032, 8017, 9007, 9010 krāsās + 15%
- stikls grafīta dūmakains 6 mm
- stikls dark grey 6 mm
- stikls relief 6 mm
- stikls point 8 mm
- stikls VSG matēts 6 mm
- durvis ar rokturi BELLA SLIM melnā matētā krāsā
- durvju vērtnes rekuperācijas saīsinājums 5 mm vai 10 mm¹⁾
- segskava 15x15x1,5 mm, garums 3 mb, MELNS STR vai BALTS STR
- cilindrs (trīs atslēgas) melns vai sudraba

KRĀSOTAS AR PULVERKRĀSU



RAL STR (par papildu maksu)



¹⁾ sprauga zem visas durvju vērtnes platumā standarta gadījumā ir 9 mm, ar rekuperācijas saīsinājumu tā būs attiecīgi 14 mm vai 19 mm.

²⁾ stikla paneļis ar platību mazāku par 0,7 m² – cena kā stikla paneļim 0,7 m²

LOFT ART



LOFT ART 1 melnā krāsā, caurspīdīgs rūdīts stikls.



LOFT ART 1



LOFT ART 2

KRĀSOTAS AR PULVERKRĀSU



MELNS STR (RAL 9005)

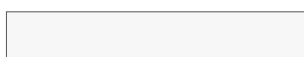

BALTS STR (RAL 9003)

RAL STR (par papildu maksu)



RAL 5002 RAL 6005 RAL 7006 RAL 7016 RAL 7024 RAL 7032 RAL 8017 RAL 9007 RAL 9010

KONSTRUKCIJA

- durvis izgatavotas no tērauda profiliem, ar stiklojumu, ar tērauda šprosiem 20 mm platumā un 2 mm biezumā, kas abpusēji pielīmēti pie stikla paneļa
- durvju vērtnes un stikla paneļa rāmis izgatavots no pulverkrāsotiem tērauda profiliem standartā MELNS STR un BALTS STR krāsā, par papildu maksu arī RAL STR paletes krāsās
- iespēja pasūtīt durvis standarta izmēros (tabula lpp. 66) ar sānu stikla paneļiem, kas izgatavoti pēc izmēra platumā no 200 līdz 1000 mm ik 3 mm un augstumā no 1900 līdz 2200 mm ik pa 3 mm (doapgaismojuma varianti lpp. 66)
- augšējā stikla paneļa minimālais augstums ir 200 mm, maksimālais 1000 mm; iespējams pasūtīt pēc izmēra ik pa 3 mm
- iespēja pasūtīt durvis pēc izmēra platumā no "70" līdz "100" ik 3 mm un augstumā no 1900 mm līdz 2200 mm ik pa 3 mm (tikai H un D variants)
- mainot LOFT ART modeļu izmērus, augstumā mainās laukums starp šprosu virs roktura un augšējo šprosu, platumā mainās laukums starp galējiem vertikālajiem šprosiem.
- maksimālais durvju augstums ar augšējo stikla paneļi ir 3000 mm, maksimālais sānu stikla paneļa platumā ir 1000 mm.
- profili krāsošana veikta ar krāsotas ar pulverkrāsu tehnoloģiju; visām krāsām ir smalka STR struktūra, kas veido pārklājumu, kas ierobežo netīrumus un pirkstu nospiedumu pēdas.
- šprosu izkārtojums mainās atkarībā no izmēriem (sīkāka informācija B2B panelī).
- segskava (par papildu maksu) uzstādāma patstāvīgi, izmēri 15 x 15 x 1,5 mm un garums 3 mb, standarta krāsās vai par papildu maksu RAL krāsā.

FURNITŪRA

- trīs piekausētas tērauda eņģes
- magnētiskā slēdzene
- standartā rokturis DIVA FIT vai rokturis

STIKLOJUMS

- standarta komplektācijā rūdiets caurspīdīgs stikls 6 mm
- par papildu maksu pieejams līmētais stikls VSG matēts 6 mm, dark grey 6 mm, grafīta dūmakains 6 mm, dekoratīvais stikls relief 6 mm un point 8 mm; dekoratīvajiem stikliem vienā pusē ir faktūra (AVERSS), bet otrā pusē tie ir gludi (REVERSS); iespējama stiklojuma puses maiņa uz REVERSS (AVERSS ir standarta komplektācijā).

PIEJAMIE DURVJU VĒRTŅU PLATUMI

70 80 90 100

PIEJAMIE RISINĀJUMI

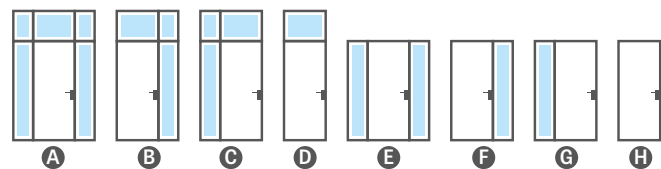

PAPILDU MAKSAS

profili krāsoti STR struktūrā RAL 5002, 6005, 7006, 7016, 7024, 7032, 8017, 9007, 9010 krāsās

+ 15%

stikls grafīta dūmakains 6 mm

stikls dark grey 6 mm

stikls relief 6 mm

stikls point 8 mm

stikls VSG matēts 6 mm

durvis ar rokturi BELLA SLIM melnā matētā krāsā

durvju vērtnes rekupeācijas saīsinājums 5 mm vai 10 mm¹⁾

segskava 15x15x1,5 mm, garums 3 mb, MELNS STR vai BALTS STR

cilindrs (trīs atslēgas) melns vai sudraba

¹⁾ sprauga zem visas durvju vērtnes platumā standarta gadījumā ir 9 mm, ar rekupeācijas saīsinājumu tā būs attiecīgi 14 mm vai 19 mm.

²⁾ stikla paneļis ar platību mazāku par 0,7 m² – cena kā stikla paneļim 0,7 m²

STANDARTA DURVJU IZMĒRI

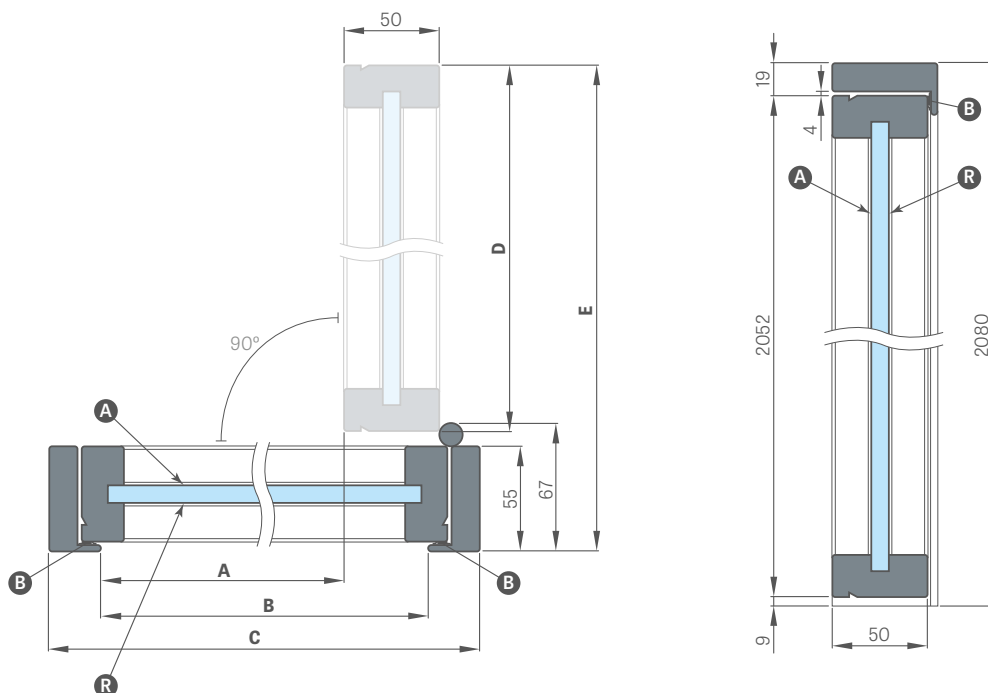

Durvju platums	Gaismas atvērums	Durvju kārbas gaismas atvērums	Durvju kārbas platums	durvju vērtnes platums	Durvju atvēršanas diapazons ar durvju kārbu
	A	B	C	D	E
70	702	746	800	762	826
80	802	846	900	862	926
90	902	946	1000	962	1026
100	1002	1046	1100	1062	1126

- Ⓐ - stiklojums, AVERSS puse
- Ⓡ - stiklojums, REVERSS puse
- Ⓑ - gumijas blīve

PIEEJAMIE RISINĀJUMI

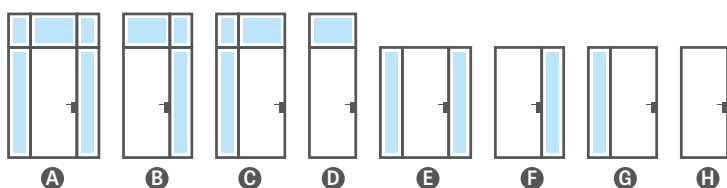

ROKTURIS UN TURĒTĀJS



rokturis DIVA FIT kvadrāts melns matēts (standartā)

rokturis BELLA SLIM kvadrāts melns matēts (par papildu maksu)

tērauda turētājs krāsots durvju krāsā

PIEEJAMIE STIKLOJUMA VEIDI



CAURSPĪDĪGS STIKLS



DŪMAINS GRAFĪTS



TUMŠI PELĒKS



RELJEFĀ STIKLS



POINT STIKLS



VSG PIENAINAIS

LOFT

IEKŠTELPU TĒRAUDA DURVJU VĒRTNES



LOFT ART 1 melnā krāsā, caurspīdīgs rūdīts stikls.



STIKLA DURVIS GRAF

IEKŠTELPU STIKLA DURVJU VĒRTNES



GRAF 68 ar dekoratīvu reljefa stiklojumu, ar kārbu dekorā MELNS ST CPL

STIKLA DURVIS GRAF

IEKŠTELPU STIKLA DURVJU VĒRTNES



GRAF 35



GRAF 36

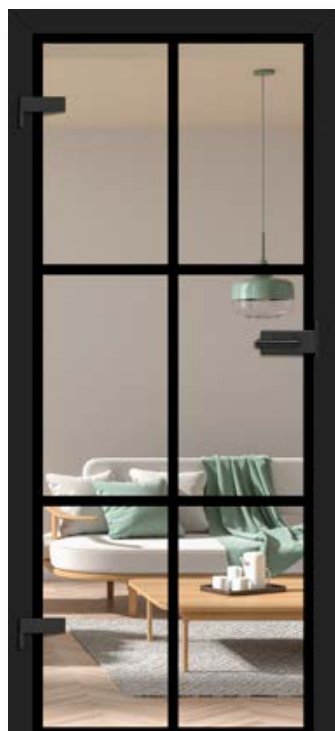

GRAF 61



GRAF 62

STIKLOJUMA CAURSPĪDĪBAS ILUSTRĀCIJA 154. lpp.

STIKLA DURVIS GRAF

IEKŠTELPU STIKLA DURVJU VĒRTNES

JAUNUMS



GRAF 11 DECORMAT GRAFĪTS



GRAF 67 DŪMAINS GRAFĪTS



GRAF 8 DECORMAT



GRAF 9 CAURSPĪDĪGS

JAUNUMS

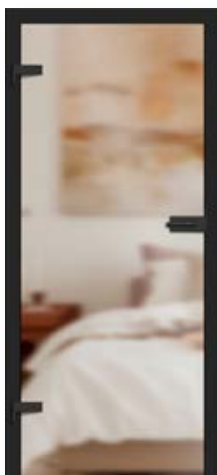

GRAF 68 RELJEFĀ

JAUNUMS

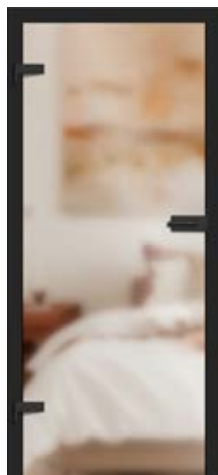

GRAF 69 POINT

JAUNUMS



GRAF 66 VSG/ESG piensains

JAUNUMS



GRAF 65 VSG/ESG melns necaurspīdīgs



GRAF 68
RELJEFĀ STIKLS



GRAF 69
POINT STIKLS



GRAF 32



GRAF 33



GRAF 38



GRAF 39

STIKLOJUMA CAURSPĪDĪBAS ILUSTRĀCIJA 154. lpp.

KONSTRUKCIJA

- 8 mm rūdīts stikls ar ārējām aplikācijām vai bez tām, Antisol 8 mm masā tonēts stikls (GRAF 26 un 67 **JAUNUMS**), līmēts un rūdīts stikls VSG/ESG (GRAF 65, 66) vai par papildu maksu līmēts un rūdīts caurspīdīgs VSG/ESG ar iekšējo aplikāciju melnā krāsā (GRAF 34, 37, 63, 33, 36, 61 modeļiem vai baltā krāsā)
- iespēja mainīt stiklojuma pusi uz REVERS (AVERSS standarta stiklojums)
- atkarībā no modeļa dizaina – matēts vai caurspīdīgs stikls ar rakstiem, kas krāsoti melnā vai baltā krāsā
- līnijas platums (biezums) GRAF 35, 36, 38, 39, 61, 62 modeļos ir 30 mm
- pēc izvēles par papildu maksu paneli kārbas paplašināšanai, kā arī kronis un pilastris, skat. 155.-157. lpp.
- pieejams GRAF 66 modelis ar matētu VSG/ESG stiklu **JAUNUMS**
- modeļi 33, 34, 36, 37, 39, 61, 63 pieejami ar dūmakaini grafitu stiklu
- modeļi GRAF 68 RELIEF **JAUNUMS** un GRAF 69 POINT **JAUNUMS** dekoratīvais rūdītais stikls 8 mm. Relief un Point stikls vienā pusē ir gluds.

FIKSĒTĀ UN REGULĒJAMĀ KĀRBA

- regulējamo un fiksēto kārbu cenas durvju vērtņēm ar pārpalci skat. 184.-187. lpp.
- nav iespējas izmantot elektrisko pretplāksni
- kārbu stikla paneļiem tiek izmantota eņģe ar tapu 10 mm
- regulējamā un fiksētā kārbā iespējams mainīt pretplāksnes krāsu (par papildu maksu) uz melnu vai baltu, pulverkrāsotu
- GRAF STIKLA DURVJU VĒRTNĒM PIEEJAMAS TIKAI DURVJU KĀRBAS AR PĀRFALCI VISOS PIEEJAMĀJOS DEKOROS, TĒRAUDA KĀRBAS (NAV PIEEJAMAS OPCIJĀ AR VERTIKĀLO EŅĢI) UN LAKOTĀ KĀRBA UV**

UZMANĪBU: Paplašināta stikla durvju kolekcija un esošo modeļu dažādība atrodama mūsu mājaslapā www.erkado.pl. Tur pieejamos modeļus var pasūtīt arī caur B2B paneli.

PAPILDU MAKSAS

caurspīdīgs VSG/ESG stikls ar iekšējo aplikāciju melnā krāsā³⁾ (modeļi GRAF 33, 36, 39, 61) vai baltā (modeļi 34, 67, 63)

dūmais grafitu stikls (modeļi GRAF 33, 36, 39, 61)

slīdes tipa durvju aizvērējs krāsās: sudraba, melna

"90" durvju vērtne

"100" un "110" durvju vērtne²⁾ **JAUNUMS** (standartā izmantotas trīs eņģes)

ventilācijas izgriezums

melna vai balta stiprinājuma plāksne

vertikālās eņģes **JAUNUMS**

PIEEJAMIE DURVJU VĒRTŅU PLATUMI

60 70 80 90, 100, 110 (par papildu maksu)



Skatiet vairāk vietnē www.erkado.pl

FURNITŪRA METAL-BUD nerūsējošais tērauds, melns, balts (pieejamas formas: ovāls vai taisnstūris)

Metal-Bud



2A OVĀLS



3A OVĀLS



1A OVĀLS



4AZ ĀRĒJAIS OVĀLS¹⁾
4AW IEKŠĒJAIS OVĀLS



OVĀLA EŅĢE



VERTIKĀLĀ TAISNSTŪRA EŅĢE
nerūsējošais tērauds



2B TAISNSTŪRIS SLIM



3B TAISNSTŪRIS SLIM



1B TAISNSTŪRIS SLIM



4BZ ĀRĒJAIS TAISNSTŪRIS SLIM¹⁾
4BW IEKŠĒJAIS TAISNSTŪRIS SLIM



TAISNSTŪRA EŅĢE SLIM



VERTIKĀLĀ TAISNSTŪRA EŅĢE
melns



2B TAISNSTŪRIS SLIM



3B TAISNSTŪRIS SLIM



1B TAISNSTŪRIS SLIM



4BZ ĀRĒJAIS TAISNSTŪRIS SLIM¹⁾
4BW IEKŠĒJAIS TAISNSTŪRIS SLIM



TAISNSTŪRA EŅĢE SLIM



VERTIKĀLĀ TAISNSTŪRA EŅĢE
balts

FURNITŪRAS TIPS	DIVAS EŅĢES		TRĪS EŅĢES	
	nerūsējošais tērauds	krāsa melna / balta	nerūsējošais tērauds	krāsa melna / balta
KOMPLEKTS 1A OVĀLS (rokturis ar ekonomisko slēdzeni + eņģes ar 10 mm tapu)				
KOMPLEKTS 2A OVĀLS (rokturis ar atslēgas slēdzeni + eņģes ar 10 mm tapu)				
KOMPLEKTS 3A OVĀLS (rokturis ar cilindru slēdzeni + eņģes ar 10 mm tapu)				
KOMPLEKTS 4AZ ĀRĒJAIS OVĀLS (rokturis + slēdzene ar bloķēšanu + eņģes ar 10 mm tapu) ¹⁾				
KOMPLEKTS 4AW IEKŠĒJAIS OVĀLS (rokturis + slēdzene ar bloķēšanu + eņģes ar 10 mm tapu) ¹⁾				
KOMPLEKTS 1B TAISNSTŪRIS SLIM (rokturis ar ekonomisko slēdzeni + eņģes ar 10 mm tapu)				
KOMPLEKTS 2B TAISNSTŪRIS SLIM (rokturis ar atslēgas slēdzeni + eņģes ar 10 mm tapu)				
KOMPLEKTS 3B PROSTOKĀTS SLIM (rokturis ar cilindru slēdzeni + eņģes uz 10 mm tapas)				
KOMPLEKTS 4BZ PROSTOKĀTS SLIM ĀRĒJAIS (rokturis + slēdzene ar bloķēšanu + eņģes uz 10 mm tapas) ¹⁾				
KOMPLEKTS 4BW PROSTOKĀTS SLIM IEKŠĒJAIS (rokturis + slēdzene ar bloķēšanu + eņģes uz 10 mm tapas) ¹⁾				
patenta cilindrs 31/17				
patenta cilindrs ar rokturi 31G/17 ārpusē vai 27/21G iekšpusē ¹⁾				

¹⁾ detalizēts vannas istabas furnitūras izvēles apraksts (slēdzene ar bloķēšanu) 152. lpp.

²⁾ pieejams modeļiem GRAF 8, 9, 11, 65, 66, 68, 69

³⁾ ar VSG/ESG stiklu no malas ir redzamas divas salīmētas stikla loksnes



LAMELES

UZSTĀDĀMAS UZ SIENAS



Sienas lameles ar dekoratīvo līsti apdarē OZOLS ST CPL, ar adapteri apdarē MELNS ST CPL un grīdlīsti apdarē OZOLS ST CPL.
durvis BALDUR 1 apdarē OZOLS ST CPL ar melnu VSG stiklojumu

Dekoratīvās lameles tiek uzstādītas uz sienas kā dekoratīvs elements, kas vienlaikus uzlabo telpas akustiku.

Montāža iespējama vairākos veidos – dekoratīvo līsti var stiprināt pie sienas tikai ar montāžas līsti vai izmantojot adapterus, kas kalpo kā pamats paneļiem.

Dekoratīvās lameles ir pieejamas PREMIUM un ST CPL apdarēs, kuras var kombinēt izvēlētās kombinācijās.



Dekoratīvo lameļu kompozīcija ar grīdlīsti apdarē OZOLS ST CPL



sienas lameļu sastāvdaļas

DEKORATĪVĀ LĪSTE

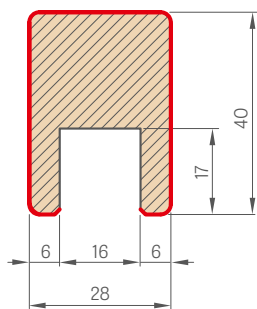

MONTĀŽAS LĪSTE

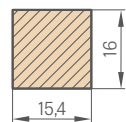

GALALĪSTE

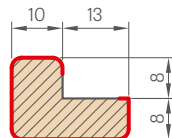

DEKORATĪVĀ LAMELE

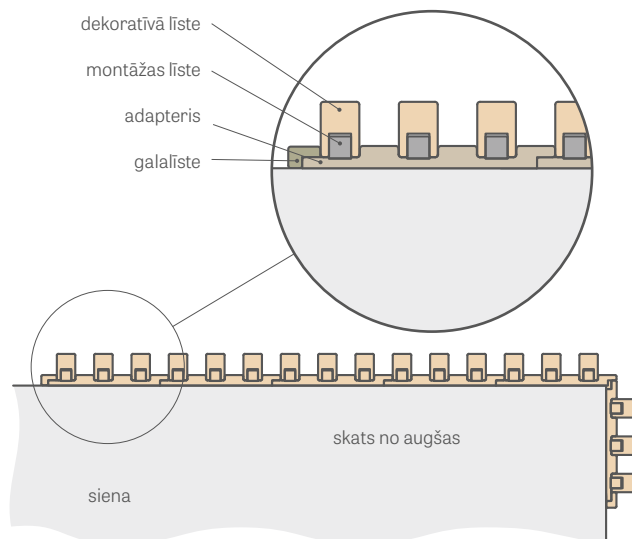

ADAPTERIS

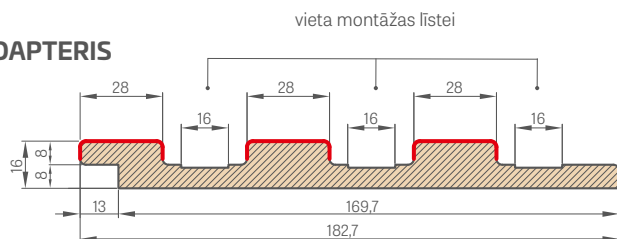

— APDARE

adapteris, garums 2750 mm
dekoratīvā līste (ar montāžas līsti) garums 2750 mm
galalīste, garums 2750 mm
pašlīmējošs aizbāznis dekoratīvās līstes griezuma maskēšanai

Atsevišķi dekoratīvo lameļu sistēmas elementi ir tirdzniecības garumā 2750 mm, taču katram produktam ir ražošanas garums 2800 mm, un tie tiek piegādāti šādā garumā, kur 25 mm katrā pusē ir atstāts kā rezerve brīvai apgrīšanai pirms montāžas, kā arī kā drošības rezerve transportēšanas bojājumu gadījumā.

Sienas lameles var uzstādīt arī bez adaptera, tieši pie sienas, izmantojot tikai montāžas līsti, uz kuras tiek stiprināta dekoratīvā līste.

Dekoratīvo līsti (ar montāžas līsti) var iegādāties tikai pa trim gabaliem, piemēram, 3 gab., 6 gab., 9 gab. utt.

Aizbāžņi ir pieejami visos dekoros un paredzēti dekoratīvās līstes griezuma maskēšanai. Vienā pusē aizbāžņiem ir pašlīmējoša virsma.

adapteris – iepakojumā 1 gabals

galalīste – iepakojumā 1 gabals

dekoratīvā līste + montāžas līste – iepakojumā 3 gab. + 3 gab.

montāžas video
variants ar adapteri:
<https://youtu.be/p3I7u3cWMmg>



montāžas video
variants bez adaptera:
<https://youtu.be/fFa5afWWFOM>



PREMIUM

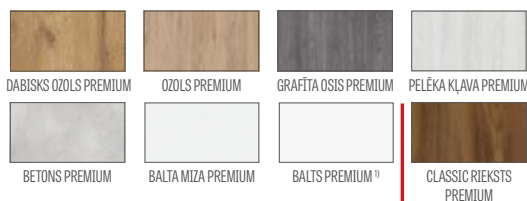

JAUNUMS

CPL



JAUNUMS

GRĪDLĪSTES

GRĪDLĪSTE

- garums 2,40 m
- aplīmēta
- lakota
- Grīdlīste izgatavota no mitrumizturīgas MDF plāksnes. Pieejama: lakota UV, apdares: GREKO, ST CPL, PREMIUM, kā arī gruntētā apdarē krāsošanai.
- Montāžas veids – līmēšana pie sienas

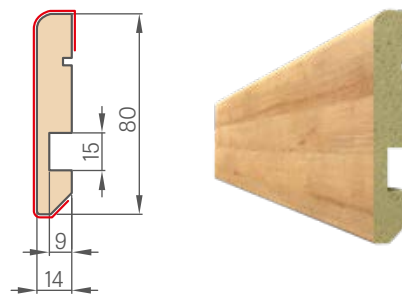

¹⁾ gluda balta finierējuma imitācija, kas atgādina krāsotu virsmu

²⁾ speciāls pārklājums **AntiFinger** samazina netīrumus un pirkstu nospiedumu pēdas



WERBENA

LAKOTAS DURVJU VĒRTNES AR PĀRFALCI, BEZ PĀRFALCES UN REVERSĪVĀS



WERBENA 3 BALTS TITĀNA UV ar rokturi QUANTA FIT melns matēts



WERBENA 1



WERBENA 2



WERBENA 3

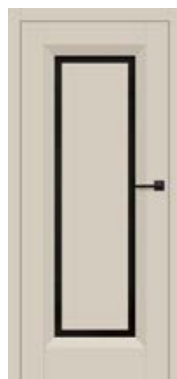

WERBENA 4



WERBENA 5



WERBENA 6



WERBENA 7



WERBENA 8



WERBENA 9

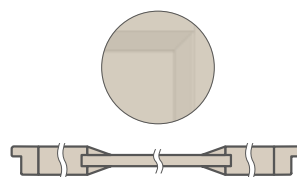

WERBENA 1, 2, 3
slīpa līste pie 16 mm plāksnes

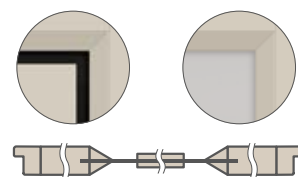

WERBENA 4, 5, 6, 7, 8, 9
dziļā slīpa līste pie stikla

WERBENA 7/BALTS TITĀNA UV ar rokturi QUANTA FIT melns matēts



KONSTRUKCIJA

- durvju vērtne ar pārfalci, bez pārfalces vai par papildu maksu reversīvā, izgatavota STILE tehnoloģijā
- vertikālie un horizontālie rāmja profili no MDF plāksnes, pārklāti ar apdari un krāsoti ar izturīgu laku UV
- pēc izvēles par papildu maksu vertikālie rāmja profili no slāpāini līmēta koka, apšūti ar HDF un MDF plāksnēm
- WERBENA 1, 2, 3 – paneļi no MDF plāksnes, biezums 16 mm, ierāmēti ar slīpo listi;
- WERBENA 4, 5, 6 – paneļi no mitrumizturīgas HDF plāksnes, biezums 3 mm, abpusēji līmēti uz stikla. Paneļa mala durvju vērtnes krāsā.
- caurspīdīgās joslas platums starp slīpo listi un līmējamo paneli – 40 mm
- pēc izvēles par papildu maksu paneļi durvju kārbas paplašināšanai, kā arī kronis un pilastrī str. 155-157
- iespēja durvju vērtnes saīsināšanai saviem spēkiem, sīkāk skatīt 153. lpp.

APDARE

- durvju vērtnes un kārbas krāsotas ar ūdens bāzes laku, kas sacietē UV tehnoloģijā, nodrošinot augstu izturību pret sarežģītiem lietošanas apstākļiem

FURNITŪRA

- trīs sudraba 2-tapu eņģes ar regulēšanu horizontālā plaknē durvju vērtņē ar pārfalci vai par papildu maksu melnas
- divas eņģes (par papildu maksu trešā) paslēptas durvju vērtņē bez pārfalces, krāsotas sudraba krāsā (pēc izvēles par papildu maksu melnā, zelta vai baltā krāsā); eņģes tiek piegādātas un novērtētas kopā ar durvju kārbu
- durvju vērtnei ar pārfalci – mēlītes-bultas slēdzene, bez pārfalces – magnētiskā (vai pēc izvēles mēlītes-bultas) slēdzene: atslēgai, cilindram, ekonomiskā vai ar bloķētāju sudraba krāsā (par papildu maksu melnā); pēc izvēles par papildu maksu magnētiskā slēdzene melnā, zelta vai baltā krāsā

STIKLOJUMS

- standarta komplektācijā rūdiņš matēts vai caurspīdīgs stikls 4 mm, kā arī par papildu maksu laminēts stikls VSG 221 – matēts vai melns drošības, abpusēji gluds vai dekoratīvs rūdiņš stikls 4 mm relief un point **JAUNUMS** (WERBENA 7, 8, 9). Relief un point stikls ir no vienas puses gluds.
- iespēja mainīt stiklojuma pusi uz REVERSS (AVERSS – standarta stiklojums), skatīt 154. lpp.

PAPILDU MAKSAS

rūpniecā izurbti caurumi rokturiem (t.s. dalītie), pasūtīti komplektā ar durvju vērtni reversīvā durvju vērtne

standarta vai mini rekuperācijas saīsinājums, standarta vai mini ventilācijas izgriezums (skat. 153. lpp.)

"100" durvju vērtne ar pārfalci un bez tās

metāla pārsegi eņģēm durvju vērtņē ar pārfalci (krāsa: matēts niķelis, patina, spīdīgs hroms, spīdīgs misiņš, balts un melns)

nomaiņa uz eņģēm, pretplāksni un slēdzeni melnā krāsā durvju vērtņēm ar pārfalci

laminēts stikls VSG 221 – drošības, abpusēji gluds vai dekoratīvs stikls

nolaizamā blīve

nomaiņa uz magnētisko slēdzeni melnā, baltā vai zelta krāsā bez pārfalces durvju vērtņēm

nomaiņa uz eņģēm un pretplāksni melnā, baltā vai zeltainā krāsā durvju vērtņēm bez pārfalces

standarts PL2112

+15% no durvju vērtnes cenas pirms papildu maksām

vertikāli rāmja profili no līmēta koka

UV LAKOTI



BALTS TITĀNA UV



KASMIRA TITĀNA UV

JAUNUMS

PIEEJAMIE RISINĀJUMI (skat. 158.-169. lpp.)

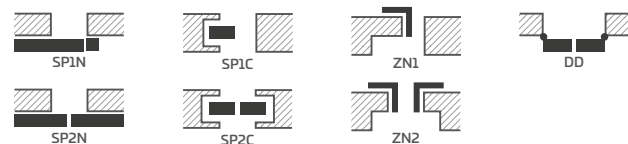

PIEEJAMIE DURVJU VĒRTŅU PLATUMI **JAUNUMS**

60 65 70 75 80N²⁾ 80 85 90 95 100

²⁾ tikai durvju vērtņēm bez pārfalces

³⁾ dekoratīvais kronis ar pilastriem par papildu maksu, sk. 155. lpp.



JASMIN

LAKOTAS DURVJU VĒRTNES AR PĀRFALCI, BEZ PĀRFALCES UN REVERSĪVĀS

REĢISTRĒTS DIZAINS
ERKADO
015099362-0001/015099362-0006



JASMIN 4 KASMIRA TITĀNA UV ar rokturi BELLA SLIM spīdīgs misiņš



JASMIN 1



JASMIN 2



JASMIN 3



JASMIN 4



JASMIN 5^{*)}



JASMIN 6^{*)}



JASMIN 7^{*)}



JASMIN 8^{*)}

^{*)} Attēlos redzamās JASMIN 5-8 durvis attiecas tikai uz durvju vērtnes platumu "80". Citās platumā versijās var būt atšķirības vidējā paneļa rādīsu proporcijās attiecībā pret stiklu, kas var ietekmēt klienta izvēli. Dažādu platumu attēli pieejami vietnē www.erkado.pl

JASMIN 5 BALTS TITĀNA UV ar rokturi BELLA SLIM spīdīgs misiņš

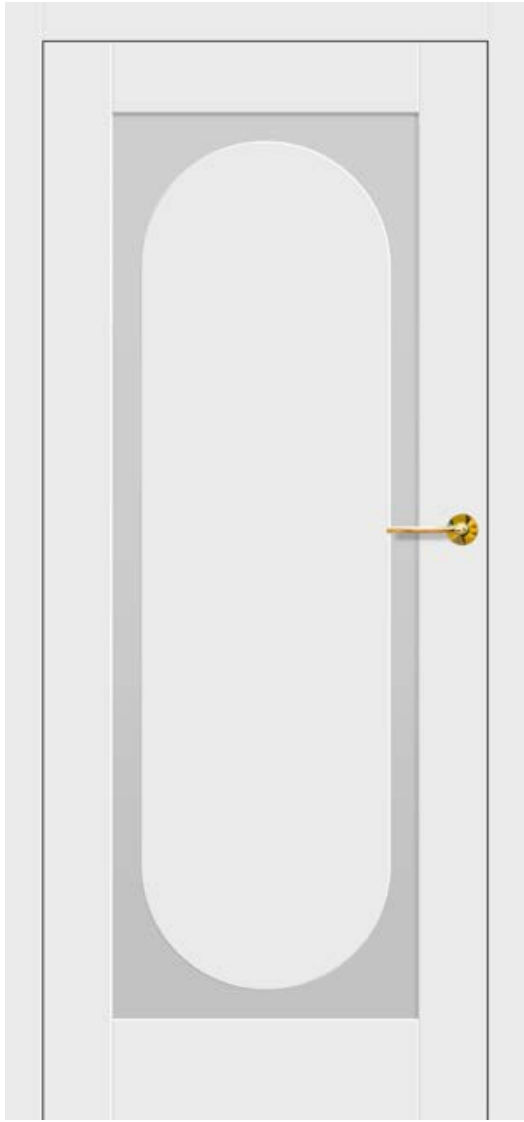

KONSTRUKCIJA

- durvju vērtne ar pārfalci, bez pārfalces vai par papildu maksu reversīvā, izgatavota STILE tehnoloģijā
- vertikālie un horizontālie rāmja profili no MDF plāksnes, pārklāti ar apdari un krāsoti ar izturīgu laku UV
- pēc izvēles par papildu maksu vertikālie rāmja profili no slāpāini līmēta koka, apšūti ar HDF un MDF plāksnēm
- paneļi no mitrumizturīgas HDF plāksnes, biezums 3 mm, abpusēji līmēti uz stikla. Paneļa mala durvju vērtnes krāsā.
- gaismas caurlaidības platums starp rāmja malu un līmējamo paneli ir 50 mm⁴⁾
- pēc izvēles par papildu maksu paneļi durvju kārbas paplašināšanai, kā arī kronis un pilastrī str. 155-157
- iespēja durvju vērtnes saīsināšanai saviem spēkiem, sīkāk skatīt 153. lpp.

APDARE

- durvju vērtnes un kārbas krāsotas ar ūdens bāzes laku, kas sacietē UV tehnoloģijā, nodrošinot augstu izturību pret sarežģītiem lietošanas apstākļiem

FURNITŪRA

- trīs sudraba 2-tapu eņģes ar regulēšanu horizontālā plaknē durvju vērtnē ar pārfalci vai par papildu maksu melnas
- divas eņģes (par papildu maksu trešā) paslēptas durvju vērtnē bez pārfalces, krāsotas sudraba krāsā (pēc izvēles par papildu maksu melnā, zelta vai baltā krāsā); eņģes tiek piegādātas un novērtētas kopā ar durvju kārbu
- durvju vērtnei ar pārfalci – mēlītes-bultas slēdzene, bez pārfalces – magnētiskā (vai pēc izvēles mēlītes-bultas) slēdzene: atslēgai, cilindram, ekonomiskā vai ar bloķētāju sudraba krāsā (par papildu maksu melnā); pēc izvēles par papildu maksu magnētiskā slēdzene melnā, zelta vai baltā krāsā

STIKLOJUMS

- standarta komplektācijā rūdiņš matēts vai caurspīdīgs 4 mm stikls, par piemaksu līmēts stikls VSG 221 matēts vai melns drošības stikls, abpusēji gluds
- iespēja mainīt stiklojuma pusi uz REVERSS (AVERSS – standarta stiklojums), skatīt 154. lpp.

PAPILDU MAKSAS

rūpniecā izurbti caurumi rokturiem (t.s. dalītie), pasūtīti komplektā ar durvju vērtni

reversīvā durvju vērtne

standarta vai mini rekuperācijas saīsinājums, standarta vai mini ventilācijas izgriezums (skat. 153. lpp.)

"100" durvju vērtne ar pārfalci un bez tās

metāla pārsegi eņģēm durvju vērtnē ar pārfalci (krāsa: matēts niķelis, patina, spīdīgs hroms, spīdīgs misiņš, balts un melns)

nomaiņa uz eņģēm, pretplāksni un slēdzeni melnā krāsā durvju vērtnēm ar pārfalci

līmēts stikls VSG 221 drošības stikls, abpusēji gluds

nolaižamā blīve

nomaiņa uz magnētisko slēdzeni melnā, baltā vai zelta krāsā bez pārfalces durvju vērtnēm

nomaiņa uz eņģēm un pretplāksni melnā, baltā vai zeltainā krāsā durvju vērtnēm bez pārfalces

standarts PL2112

+15% no durvju vērtnes cenas pirms papildu maksām

vertikāli rāmja profili no līmētā koka

UV LAKOTI



BALTS TITĀNA UV



KASMIRA TITĀNA UV

JAUNUMS

PIEEJAMIE RISINĀJUMI (skat. 158.-169. lpp.)

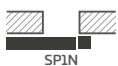

SP1N



SP1C



ZN1



DD

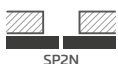

SP2N

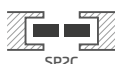

SP2C



ZN2

PIEEJAMIE DURVJU VĒRTŅU PLATUMI **JAUNUMS**

60 65 70 75 80N²⁾ 80 85 90 95 100

²⁾ tikai durvju vērtnēm bez pārfalces

³⁾ dekoratīvais kronis ar pilastriem par papildu maksu, sk. 155. lpp.

⁴⁾ neattiecas uz lokiem



AMARYLIS

LAKOTAS DURVJU VĒRTNES AR PĀRFALCI, BEZ PĀRFALCES UN REVERSĪVĀS



AMARYLIS 9 ar rokturi BELLA SLIM spīdīgs misiņš, ar dekoratīvu reljefa stiklojumu, ar dekoratīvo kroni un pilastriem³⁾



AMARYLIS 1



AMARYLIS 2



AMARYLIS 3



AMARYLIS 4



AMARYLIS 5



AMARYLIS 6



AMARYLIS 7



AMARYLIS 8



AMARYLIS 9



Divpusējs līmējams špros,
platums 25 mm

AMARYLIS 6 ar rokturi CUBE PREMIUM melns matēts, ar dekoratīvu reljefa stiklojumu



KONSTRUKCIJA

- durvju vērtne ar pārpalci, bez pārpalces vai par papildu maksu reversīvā, izgatavota STILE tehnoloģijā
- vertikālie un horizontālie rāmja profili no MDF plāksnes, pārklāti ar apdari un krāsoti ar izturīgu laku UV
- pēc izvēles par papildu maksu vertikālie rāmja profili no slāpāini līmēta koka, apšūti ar HDF un MDF plāksnēm
- divpusējs līmējams špros uz stikla, platums 25 mm, augstums: vertikālais 12 mm, horizontālais 8 mm
- pēc izvēles par papildu maksu paneli durvju kārbas paplašināšanai, kā arī kronis un pilastri str. 155-157
- Iespēja saīsināt durvju vērtņi saviem spēkiem, sīkāk sk. 153. lpp.

APDARE

- durvju vērtnes un kārbas krāsotas ar ūdens bāzes laku, kas sacietē UV tehnoloģijā, nodrošinot augstu izturību pret sarežģītiem lietošanas apstākļiem

FURNITŪRA

- trīs sudraba 2-tapu eņģes ar regulēšanu horizontālā plaknē durvju vērtņē ar pārpalci vai par papildu maksu melnas
- divas eņģes (par papildu maksu trešā) paslēptas durvju vērtņē bez pārpalces, krāsotas sudraba krāsā (pēc izvēles par papildu maksu melnā, zelta vai baltā krāsā); eņģes tiek piegādātas un novērtētas kopā ar durvju kārbu
- durvju vērtnei ar pārpalci – mēlītes-bultas slēdzene, bez pārpalces – magnētiskā (vai pēc izvēles mēlītes-bultas) slēdzene: atslēgai, cilindram, ekonomiskā vai ar bloķētāju sudraba krāsā (par papildu maksu melnā); pēc izvēles par papildu maksu magnētiskā slēdzene melnā, zelta vai baltā krāsā

STIKLOJUMS

- standarta komplektācijā rūdīts matēts vai caurspīdīgs stikls 4 mm, par papildu maksu laminēts stikls VSG 221 – matēts vai melns drošs, abpusēji gluds vai dekoratīvs rūdīts stikls 4 mm ar reljefu vai point **JAUNUMS** (relief un point stikls vienā pusē gluds)
- iespēja mainīt stiklojuma pusi uz REVERSS (AVERSS – standarta stiklojums), skatīt 154. lpp.

PAPILDU MAKSAS

rūpnīcā izurbti caurumi rokturiem (t.s. dalītie), pasūtīti komplektā ar durvju vērtņi

reversīvā durvju vērtne

standarta vai mini rekuperācijas saīsinājums, standarta vai mini ventilācijas izgriezums (skat. 153. lpp.)

"100" durvju vērtne ar pārpalci un bez tās

metāla pārsegi eņģēm durvju vērtņē ar pārpalci (krāsa: matēts niķelis, patina, spīdīgs hroms, spīdīgs misiņš, balts un melns)

nomaiņa uz eņģēm, pretplāksni un slēdzēni melnā krāsā durvju vērtņēm ar pārpalci

līmēts stikls VSG 221 drošības stikls, abpusēji gluds vai dekoratīvais stikls

nolaižamā blīve

nomaiņa uz magnētisko slēdzēni melnā, baltā vai zelta krāsā bez pārpalces durvju vērtņēm

nomaiņa uz eņģēm un pretplāksni melnā, baltā vai zeltainā krāsā durvju vērtņēm bez pārpalces

standarts PL2112

+15% no durvju vērtnes cenas pirms papildu maksām

vertikālie rāmja profili no līmēta koka

UV LAKOTI



PIEEJAMIE RISINĀJUMI (skat. 158.-169. lpp.)

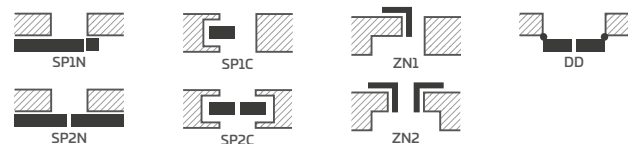

PIEEJAMIE DURVJU VĒRTŅU PLATUMI **JAUNUMS**



²⁾ tikai durvju vērtņēm bez pārpalces

³⁾ dekoratīvais kronis ar pilastriem par papildu maksu, sk. 155. lpp.

⁴⁾ līdz krājumu izsīkumam



PEONIA

LAKOTAS DURVJU VĒRTNES AR PĀRFALCI, BEZ PĀRFALCES UN REVERSĪVĀS



PEONIA 1 ar rokturi BELLA SLIM spīdīgs misiņš, ar dekoratīvo kroni un pilastriem³⁾



PEONIA 1



PEONIA 2



PEONIA 3



Divpusējs līmējams špros,
platums 25 mm



PEONIA 4



PEONIA 5



PEONIA 6

PEONIA 2 ar rokturi CUBE melns matēts, ar dekoratīvo kroni un pilastriem³⁾



KONSTRUKCIJA

- durvju vērtne ar pārpalci, bez pārpalces vai par papildu maksu reversīvā, izgatavota STILE tehnoloģijā
- vertikālie un horizontālie rāmja profili no MDF plāksnes, pārklāti ar apdari un krāsoti ar izturīgu laku UV
- pēc izvēles par papildu maksu vertikālie rāmja profili no slāpāini līmēta koka, apšūti ar HDF un MDF plāksnēm
- Pildījumi no HDF plāksnes, biezums 16 mm, krāsoti ar izturīgu laku UV
- divpusējs līmējams špros uz stikla, platums 25 mm, augstums: vertikālais 12 mm, horizontālais 8 mm
- pēc izvēles par papildu maksu paneli durvju kārbas paplašināšanai, kā arī kronis un pilastri str. 155-157
- iespēja durvju vērtnes saīsināšanai saviem spēkiem, sīkāk skatīt 153. lpp.

APDARE

- durvju vērtnes un kārbas krāsotas ar ūdens bāzes laku, kas sacietē UV tehnoloģijā, nodrošinot augstu izturību pret sarežģītiem lietošanas apstākļiem

FURNITŪRA

- trīs sudraba 2-tapu eņģes ar regulēšanu horizontālā plaknē durvju vērtņē ar pārpalci vai par papildu maksu melnas
- divas eņģes (par papildu maksu trešā) paslēptas durvju vērtņē bez pārpalces, krāsotas sudraba krāsā (pēc izvēles par papildu maksu melnā, zelta vai baltā krāsā); eņģes tiek piegādātas un novērtētas kopā ar durvju kārbu
- durvju vērtnei ar pārpalci – mēlītes-bultas slēdzene, bez pārpalces – magnētiskā (vai pēc izvēles mēlītes-bultas) slēdzene: atslēgai, cilindram, ekonomiskā vai ar bloķētāju sudraba krāsā (par papildu maksu melnā); pēc izvēles par papildu maksu magnētiskā slēdzene melnā, zelta vai baltā krāsā

STIKLOJUMS

- standarta komplektācijā rūdiņš matēts vai caurspīdīgs stikls, par papildu maksu – līmētais VSG 221 drošības stikls matēts vai melns, abpusēji gluds vai dekoratīvs rūdiņš stikls 4 mm reljefs un point **JAUNUMS** (relief un point stikls vienā pusē gluds)
- iespēja mainīt stiklojuma pusi uz REVERSS (AVERSS – standarta stiklojums), skatīt 154. lpp.

PAPILDU MAKSAS

rūpniecā izurbti caurumi rokturiem (t.s. dalītie), pasūtīti komplektā ar durvju vērtnei

reversīvā durvju vērtne

standarta vai mini rekuperācijas saīsinājums, standarta vai mini ventilācijas izgriezums (skat. 153. lpp.)

"100" durvju vērtne ar pārpalci un bez tās

metāla pārsegi eņģēm durvju vērtņē ar pārpalci (krāsa: matēts niķelis, patina, spīdīgs hroms, spīdīgs misiņš, balts un melns)

nomaiņa uz eņģēm, pretplāksni un slēdzeni melnā krāsā durvju vērtņēm ar pārpalci

līmēts stikls VSG 221 drošības stikls, abpusēji gluds vai dekoratīvais stikls

nolaizāmā blīve

nomaiņa uz magnētisko slēdzeni melnā, baltā vai zelta krāsā bez pārpalces durvju vērtņēm

nomaiņa uz eņģēm un pretplāksni melnā, baltā vai zeltainā krāsā durvju vērtņēm bez pārpalces

standarts PL2112

+15% no durvju vērtnes cenas pirms papildu maksām

vertikāli rāmja profili no līmētā koka

UV LAKOTI



BALTS TITĀNA UV

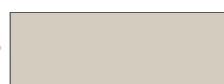

KASMIRA TITĀNA UV

JAUNUMS

PIEEJAMIE RISINĀJUMI (skat. 158.-169. lpp.)

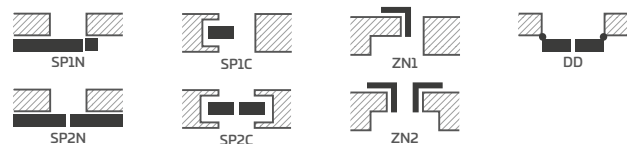

PIEEJAMIE DURVJU VĒRTŅU PLATUMI **JAUNUMS**



²⁾ tikai durvju vērtņēm bez pārpalces

³⁾ dekoratīvais kronis ar pilastriem par papildu maksu, sk. 155. lpp.

⁴⁾ līdz krājumu izsīkumam



MISKANT

LAKOTAS DURVJU VĒRTNES AR PĀRFALCI, BEZ PĀRFALCES UN REVERSĪVĀS



MISKANT 2 ar rokturi BELLA SLIM melns matēts



MISKANT 1



MISKANT 2



MISKANT 3



Melna līnija, platums 18 mm,
krāsota sietspiedes tehnikā



MISKANT 4



MISKANT 5



MISKANT 6

MISKANT 4 ar rokturi BELLA SLIM melns matēts



KONSTRUKCIJA

- durvju vērtne ar pārfalci, bez pārfalces vai par papildu maksu reversīvā, izgatavota STILE tehnoloģijā
- vertikālie un horizontālie rāmja profili no MDF plāksnes, pārklāti ar apdari un krāsoti ar izturīgu laku UV
- pēc izvēles par papildu maksu vertikālie rāmja profili no slāpainsi līmēta koka, apšūti ar HDF un MDF plāksnēm
- pēc izvēles par papildu maksu paneļi durvju kārbas paplašināšanai, kā arī kronis un pilastris str. 155-157
- iespēja durvju vērtnes saīsināšanai saviem spēkiem, sīkāk skatīt 153. lpp.

APDARE

- durvju vērtnes un kārbas krāsotas ar ūdens bāzes laku, kas sacietē UV tehnoloģijā, nodrošinot augstu izturību pret sarežģītiem lietošanas apstākļiem

FURNITŪRA

- trīs sudraba 2-tapu eņģes ar regulēšanu horizontālā plaknē durvju vērtnē ar pārfalci vai par papildu maksu melnas
- divas eņģes (par papildu maksu trešā) paslēptas durvju vērtnē bez pārfalces, krāsotas sudraba krāsā (pēc izvēles par papildu maksu melnā, zelta vai baltā krāsā); eņģes tiek piegādātas un novērtētas kopā ar durvju kārbu
- durvju vērtnei ar pārfalci – mēlītes-bultas slēdzene, bez pārfalces – magnētiskā (vai pēc izvēles mēlītes-bultas) slēdzene: atslēgai, cilindram, ekonomiskā vai ar bloķētāju sudraba krāsā (par papildu maksu melnā); pēc izvēles par papildu maksu magnētiskā slēdzene melnā, zelta vai baltā krāsā

STIKLOJUMS

- rūdīts matēts stikls (MISKANT 2, 4, 6) vai caurspīdīgs (MISKANT 1, 3, 5), biežums 4 mm, vai par papildu maksu līmētais VSG stikls ar iekšējo aplikāciju
- iespēja mainīt stiklojuma pusi uz REVERSS (AVERSS – standarta stiklojums), skatīt 154. lpp.
- melni līniju zīmējumi, kas uzklāti ar sietspiedes tehnoloģiju uz vienas stikla puses, platums (biežums) 18 mm

PAPILDU MAKSAS

rūpniecā izurbti caurumi rokturiem (t.s. dalītie), pasūtīti komplektā ar durvju vērtnei

reversīvā durvju vērtne

līmētais VSG caurspīdīgais stikls ar iekšējo aplikāciju melnā vai baltā krāsā

standarta vai mini rekuperācijas saīsinājums, standarta vai mini ventilācijas izgriezums (skat. 153. lpp.)

“100” durvju vērtne ar pārfalci un bez tās

metāla pārsegi eņģēm durvju vērtnē ar pārfalci (krāsa: matēts niķelis, patina, spīdīgs hroms, spīdīgs misiņš, balts un melns)

nomaiņa uz eņģēm, pretplāksni un slēdzeni melnā krāsā durvju vērtnēm ar pārfalci

nolaižamā blīve

nomaiņa uz magnētisko slēdzeni melnā, baltā vai zelta krāsā bez pārfalces durvju vērtnēm

nomaiņa uz eņģēm un pretplāksni melnā, baltā vai zeltainā krāsā durvju vērtnēm bez pārfalces

vertikālie rāmja profili no līmētā koka

UV LAKOTI



PIEEJAMIE RISINĀJUMI (skat. 158.-169. lpp.)

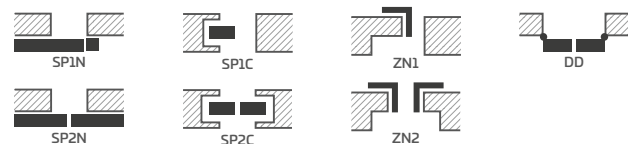

PIEEJAMIE DURVJU VĒRTŅU PLATUMI **JAUNUMS**



²⁾ tikai durvju vērtnēm bez pārfalces

³⁾ līdz krājumu izsīkumam



NEMEZJA

LAKOTAS DURVJU VĒRTNES AR PĀRFALCI, BEZ PĀRFALCES UN REVERSĪVĀS



NEMEZJA 14 KASMIRA TITĀNA UV ar rokturi BELLA SLIM spīdīgs misiņš, ar dekoratīvo kroni un pilastriem³⁾



NEMEZJA 4



NEMEZJA 6



NEMEZJA 7



NEMEZJA 8



NEMEZJA 9



Fazēts panelis



NEMEZJA 10



NEMEZJA 11



NEMEZJA 12



NEMEZJA 15



NEMEZJA 16

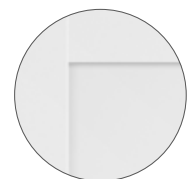

NEMEZJA 16
Taisns panelis

NEMEZJA 8 ar rokturi BELLA SLIM spīdīgs misiņš



KONSTRUKCIJA

- durvju vērtne ar pārpalci, bez pārpalces vai par papildu maksu reversīvā, izgatavota STILE tehnoloģijā
- vertikālie un horizontālie rāmja profili no MDF plāksnes, pārklāti ar apdari un krāsoti ar izturīgu laku UV
- pēc izvēles par papildu maksu vertikālie rāmja profili no slāpāini līmēta koka, apšūti ar HDF un MDF plāksnēm
- paneļi no HDF plāksnes, biezums 16 mm, fāzēti un gludi (NEMEZJA 15), krāsoti ar izturīgu laku UV
- pēc izvēles par papildu maksu paneļi durvju kārbas paplašināšanai, kā arī kronis un pilastrī str. 155-157
- iespēja durvju vērtnes saīsināšanai saviem spēkiem, sīkāk skatīt 153. lpp.

APDARE

- durvju vērtnes un kārbas krāsotas ar ūdens bāzes laku, kas sacietē UV tehnoloģijā, nodrošinot augstu izturību pret sarežģītiem lietošanas apstākļiem

FURNITŪRA

- trīs sudraba 2-tapu eņģes ar regulēšanu horizontālā plaknē durvju vērtnē ar pārpalci vai par papildu maksu melnas
- divas eņģes (par papildu maksu trešā) paslēptas durvju vērtnē bez pārpalces, krāsotas sudraba krāsā (pēc izvēles par papildu maksu melnā, zelta vai baltā krāsā); eņģes tiek piegādātas un novērtētas kopā ar durvju kārbu
- durvju vērtnei ar pārpalci – mēlītes-bultas slēdzene, bez pārpalces – magnētiskā (vai pēc izvēles mēlītes-bultas) slēdzene: atslēgai, cilindram, ekonomiskā vai ar bloķētāju sudraba krāsā (par papildu maksu melnā); pēc izvēles par papildu maksu magnētiskā slēdzene melnā, zelta vai baltā krāsā

STIKLOJUMS

- standarta komplektācijā rūdīts matēts vai caurspīdīgs stikls, par papildu maksu – līmētais VSG 221 drošības stikls matēts vai melns, abpusēji gluds vai dekoratīvs rūdīts stikls 4 mm reljefs un point **JAUNUMS** NEMEZJA 4, 7, 11, 15 gadījumā (relief un point stikls vienā pusē gluds)
- iespēja mainīt stiklojuma pusi uz REVERSS (AVERSS – standarta stiklojums), skatīt 154. lpp.

PAPILDU MAKSAS

rūpnīcā izurbti caurumi rokturiem (t.s. dalītie), pasūtīti komplektā ar durvju vērtnei

reversīvā durvju vērtne

standarta vai mini rekuperācijas saīsinājums, standarta vai mini ventilācijas izgriezums (skat. 153. lpp.)

"100" durvju vērtne ar pārpalci un bez tās

metāla pārsegi eņģēm durvju vērtnē ar pārpalci (krāsa: matēts niķelis, patina, spīdīgs hroms, spīdīgs misiņš, balts un melns)

nomaiņa uz eņģēm, pretplāksni un slēdzeni melnā krāsā durvju vērtnēm ar pārpalci

līmēts stikls VSG 221 drošības stikls, abpusēji gluds vai dekoratīvais stikls

nolaizamā blīve

nomaiņa uz magnētisko slēdzeni melnā, baltā vai zelta krāsā bez pārpalces durvju vērtnēm

nomaiņa uz eņģēm un pretplāksni melnā, baltā vai zeltainā krāsā durvju vērtnēm bez pārpalces

standarts PL2112

+15% no durvju vērtnes cenas pirms papildu maksām

vertikāli rāmja profili no līmētā koka

UV LAKOTI



BALTS TITĀNA UV



KASMIRA TITĀNA UV

JAUNUMS

PIEEJAMIE RISINĀJUMI (skat. 158.-169. lpp.)

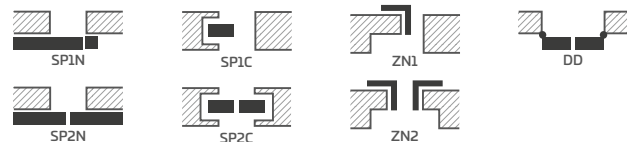

PIEEJAMIE DURVJU VĒRTŅU PLATUMI **JAUNUMS**



²⁾ tikai durvju vērtnēm bez pārpalces

³⁾ dekoratīvais kronis ar pilastriem par papildu maksu, sk. 155. lpp.

⁴⁾ līdz krājumu izsīkumam



LAURENCJA

LAKOTAS DURVJU VĒRTNES AR PĀRFALCI, BEZ PĀRFALCES



LAURENCJA 1 ar rokturi BELLA SLIM melns matēts, ar melnu VSG stiklojumu



LAURENCJA 1



LAURENCJA 2



LAURENCJA 3



LAURENCJA 4



LAURENCJA 5



LAURENCJA 6

LAURENCIA1 ar rokturi BELLA SLIM melns matēts un ar melnu līmēto VSG 221 stiklojumu



KONSTRUKCIJA

- durvju vērtne ar pārfalci, bez pārfalces, izgatavota STILE tehnoloģijā
- vertikālie un horizontālie rāmja profili no MDF plāksnes, pārklāti ar apdari un krāsoti ar izturīgu laku UV
- pēc izvēles par papildu maksu vertikālie rāmja profili no slāpaini līmēta koka, apšūti ar HDF un MDF plāksnēm
- HDF plāksnes paneli ar 4 mm biezumu, pārklāti ar izturīgu laku UV
- pēc izvēles par papildu maksu paneli durvju kārbas paplašināšanai, kā arī kronis un pilastri str. 155-157
- iespēja durvju vērtnes saīsināšanai saviem spēkiem, sīkāk skatīt 153. lpp.

APDARE

- durvju vērtnes un kārbas krāsotas ar ūdens bāzes laku, kas sacietē UV tehnoloģijā, nodrošinot augstu izturību pret sarežģītiem lietošanas apstākļiem

FURNITŪRA

- trīs sudraba 2-tapu eņģes ar regulēšanu horizontālā plaknē durvju vērtnē ar pārfalci vai par papildu maksu melnas
- divas eņģes (par papildu maksu trešā) paslēptas durvju vērtnē bez pārfalces, krāsotas sudraba krāsā (pēc izvēles par papildu maksu melnā, zelta vai baltā krāsā); eņģes tiek piegādātas un novērtētas kopā ar durvju kārbu
- durvju vērtnei ar pārfalci – mēlītes-bultas slēdzene, bez pārfalces – magnētiskā (vai pēc izvēles mēlītes-bultas) slēdzene: atslēgai, cilindram, ekonomiskā vai ar bloķētāju sudraba krāsā (par papildu maksu melnā); pēc izvēles par papildu maksu magnētiskā slēdzene melnā, zelta vai baltā krāsā

STIKLOJUMS

- standarta komplektācijā matēts vai caurspīdīgs stikls, par papildu maksu laminēts stikls VSG 221 – drošības stikls, matēts vai melns, abpusēji gluds
- iespēja mainīt stiklojuma pusi uz REVERSS (AVERSS – standarta stiklojums), skatīt 154. lpp.

PAPILDU MAKSAS

rūpniecā izurbti caurumi rokturiem (t.s. dalītie), pasūtīti komplektā ar durvju vērtni

standarta vai mini rekuperācijas saīsinājums, standarta vai mini ventilācijas izgriezums (skat. 153. lpp.)

“100” durvju vērtne ar pārfalci un bez tās

metāla pārsegi eņģēm durvju vērtnē ar pārfalci (krāsa: matēts niķelis, patina, spīdīgs hroms, spīdīgs misiņš, balts un melns)

nomaiņa uz eņģēm, pretplāksni un slēdzeni melnā krāsā durvju vērtnēm ar pārfalci

laminēts stikls VSG 221 – drošs, gluds no abām pusēm

nolaīzamā blīve

nomaiņa uz magnētisko slēdzeni melnā, baltā vai zelta krāsā bez pārfalces durvju vērtnēm

nomaiņa uz eņģēm un pretplāksni melnā, baltā vai zeltainā krāsā durvju vērtnēm bez pārfalces

vertikāli rāmja profili no līmēta koka

UV LAKOTI



PIEJAMIE RISINĀJUMI (lpp. 158-169)

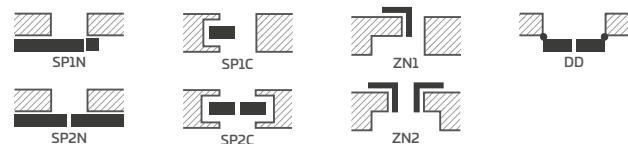

PIEJAMIE DURVJU VĒRTŅU PLATUMI **JAUNUMS**



²⁾ tikai durvju vērtnēm bez pārfalces

³⁾ līdz krājumu izsīkumam



BALDUR

LAKOTAS DURVJU VĒRTNES AR PĀRFALCI, BEZ PĀRFALCES UN REVERSĪVĀS



BALDUR 1 ar rokturi BELLA SLIM melnā matētā krāsā un laminētu stiklojumu VSG 441 melnu



BALDUR 1



BALDUR 2



BALDUR 3



BALDUR 4



BALDUR 5



BALDUR 6



BALDUR 7



BALDUR 8

BALDUR 7 ar rokturi CUBE PREMIUM melnā matētā krāsā



KONSTRUKCIJA

- durvju vērtne ar pārfalci, reversīvā vai bez pārfalces
- iekšējais rāmis no MDF, pārklāts ar divām HDF plāksnēm
- pēc izvēles par papildu maksu iekšējais koka rāmis (sāni un augša, apakša MDF), pārklāts ar divām HDF plāksnēm
- stabilizējošs pildījums "šūnveida struktūra" vai par papildu maksu pilnas plāksnes pildījums
- pēc izvēles par papildu maksu paneli durvju kārbas paplašināšanai, kā arī kronis un pilastri str. 155-157
- iespēja saīsināt durvju vērtņi patstāvīgi, sīkāk lpp. 153 (neattiecas uz BALDUR 1, 3, 5)

APDARE

- durvju vērtnes un kārbas krāsotas ar ūdens bāzes laku, kas sacietē UV tehnoloģijā, nodrošinot augstu izturību pret sarežģītiem lietošanas apstākļiem
- durvju vērtnes mala izgatavota standarta vai bez pārfalces tehnoloģijā
- bidāmajās sistēmās BALDUR 1 apakšējā stikla daļā ir redzams profils (augstums 17 mm) alumīnija vai melnā krāsā

FURNITŪRA

- trīs ieskrūvējamas tapu enģes pārfalces durvju vērtņē – sudraba vai par papildu maksu melnā krāsā
- divas enģes (par papildu maksu trešā) paslēptas bez pārfalces durvju vērtņē un divas enģes reversīvajā durvju vērtņē (par papildu maksu trešā), krāsotas sudraba krāsā (pēc izvēles par papildu maksu melnā, zeltainā vai baltā krāsā); enģes tiek piegādātas un novērtētas kopā ar durvju kārbu
- slēdzene ar mēlīti pārfalces durvju vērtņē un magnētiskā slēdzene bez pārfalces durvju vērtņē (pēc izvēles mēlītes slēdzene): uz atslēgu, cilindru, ekonomiska vai ar bloķētāju sudraba krāsā (par papildu maksu melnā); pēc izvēles par papildu maksu magnētiskā slēdzene melnā, zeltainā vai baltā krāsā
- magnētiskā slēdzene reversīvajā durvju vērtņē: uz atslēgu, cilindru, ekonomiska vai ar bloķētāju sudraba krāsā; pēc izvēles par papildu maksu melnā, zeltainā vai baltā krāsā

STIKLOJUMS

- **BALDUR 1, 3, 5 standarta komplektācijā laminēts un rūdīts stikls VSG/ESG 441 – drošības stikls, matēts vai melns, abpusēji gluds**
- nemainīgs stiklojuma platums; BALDUR 1 – 50 mm, BALDUR 3, 5 – 210 mm

UV LAKOTI



PIEEJAMIE RISINĀJUMI^{1) 3)} (lpp. 158-169)

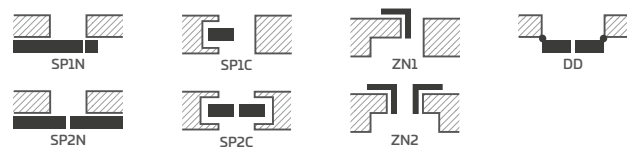

PIEEJAMIE DURVJU VĒRTŅU PLATUMI **JAUNUMS**

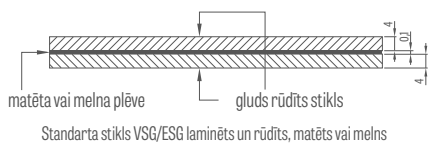

FRĒZĒJUMS

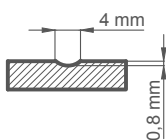

VENTILĀCIJAS IZGRIEZUMS

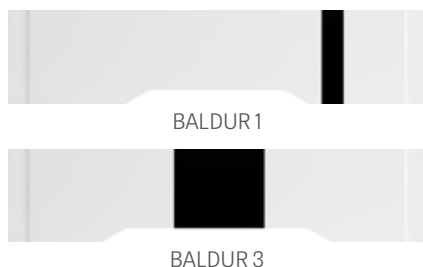

PAPILDU MAKSAS

reversīvā durvju vērtne

pilnas plāksnes pildījums

standarta vai mini rekuperācijas saīsinājums, standarta vai mini ventilācijas izgriezums (skat. 153. lpp.)

"100" durvju vērtne ar pārfalci un bez tās

papildu apakšējā sija, kas ļauj durvju vērtnes saīsināšanu patstāvīgi līdz max 8 cm (neattiecas uz modeli Baldur 1, 3, 5)

metāla pārsegi enģēm durvju vērtņē ar pārfalci (krāsa: matēts nīķelis, patina, spīdīgs hroms, spīdīgs misiņš, balts un melns)

nomaiņa uz enģēm, pretplāksni un slēdzēni melnā krāsā durvju vērtņēm ar pārfalci

nolaizāmā blīve (neattiecas uz modeli BALDUR 1, 3, 5)

nomaiņa uz magnētisko slēdzēni melnā, baltā vai zeltainā krāsā bez pārfalces un reversīvajām durvju vērtņēm

nomaiņa uz enģēm un pretplāksni melnā, baltā vai zeltainā krāsā durvju vērtņēm bez pārfalces

Iekšējais koka rāmis (sāni un augša, apakša MDF)

standarts PL2112

¹⁾ modeļi BALDUR 3, 5 nav pieejami bidāmajās sistēmās un divvērtņu durvīs

³⁾ modelis BALDUR 1 nav pieejams sienā iebūvējamās sistēmās

⁴⁾ tikai bez pārfalces un reversīvajām durvju vērtņēm

⁵⁾ tikai BALDUR 1 bez pārfalces un reversīvā

⁶⁾ līdz krājumu izsīkumam



ANUBIS

LAKOTAS DURVJU VĒRTNES AR PĀRFALCI, BEZ PĀRFALCES UN REVERSĪVĀS



ANUBIS 1 pēc standarta PL2112, ar rokturi BELLA SLIM spīdīgs hroms



ANUBIS 1



ANUBIS 2



ANUBIS 3



ANUBIS 4



ANUBIS 5

ANUBIS 8 ar rokturi BELLASLIM spīdīgs misiņš



KONSTRUKCIJA

- durvju vērtne ar pārfalci, reversīvā vai bez pārfalces
- iekšējais rāmis no MDF, pārklāts ar divām HDF plāksnēm
- pēc izvēles par papildu maksu iekšējais koka rāmis (sāni un augša, apakša MDF), pārklāts ar divām HDF plāksnēm
- stabilizējošs pildījums "šūnveida struktūra" vai par papildu maksu pilnas plāksnes pildījums
- pēc izvēles par papildu maksu paneli durvju kārbas paplašināšanai, kā arī kronis un pilastrī str. 155-157
- iespēja durvju vērtnes saīsināšanai saviem spēkiem, sīkāk skatīt 153. lpp.

APDARE

- durvju vērtnes un kārbas krāsotas ar ūdens bāzes laku, kas sacietē UV tehnoloģijā, nodrošinot augstu izturību pret sarežģītiem lietošanas apstākļiem
- durvju vērtnes mala izgatavota standarta vai bez pārfalces tehnoloģijā

FURNITŪRA

- trīs ieskrūvējamas tapu eņģes pārfalces durvju vērtnē – sudraba vai par papildu maksu melnā krāsā
- divas eņģes (par papildu maksu trešā) paslēptas durvju vērtnē bez pārfalces un divas eņģes reversīvajā durvju vērtnē (par papildu maksu trešā), krāsotas sudraba krāsā (pēc izvēles par papildu maksu melnā, zelta vai baltā krāsā); eņģes tiek piegādātas un novērtētas kopā ar durvju kārbu
- slēdzene ar mēlīti pārfalces durvju vērtnē un magnētiskā slēdzene bez pārfalces durvju vērtnē (pēc izvēles mēlītes slēdzene): uz atslēgu, cilindru, ekonomiska vai ar bloķētāju sudraba krāsā (par papildu maksu melnā); pēc izvēles par papildu maksu magnētiskā slēdzene melnā, zeltainā vai baltā krāsā
- magnētiskā slēdzene reversīvajā durvju vērtnē: uz atslēgu, cilindru, ekonomiska vai ar bloķētāju sudraba krāsā; pēc izvēles par papildu maksu melnā, zeltainā vai baltā krāsā

FRĒZĒJUMS

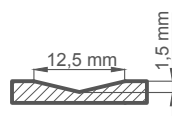

PAPILDU MAKSAS

reversīvā durvju vērtne

pilnas plāksnes pildījums

standarta vai mini rekuperācijas saīsinājums, standarta vai mini ventilācijas izgriezums (skat. 153. lpp.)

"100" durvju vērtne ar pārfalci un bez tās

papildu apakšējā sija (iespēja durvju vērtnes saīsināšanai pašiem līdz max 8 cm)

metāla pārsegi eņģēm durvju vērtnē ar pārfalci (krāsa: matēts niķelis, patina, spīdīgs hroms, spīdīgs misiņš, balts un melns)

nomaiņa uz eņģēm, pretplāksni un slēdzeni melnā krāsā durvju vērtnēm ar pārfalci

nolaizāmā blīve

nomaiņa uz magnētisko slēdzeni melnā, baltā vai zeltainā krāsā bez pārfalces un reversīvajām durvju vērtnēm

nomaiņa uz eņģēm un pretplāksni melnā, baltā vai zeltainā krāsā durvju vērtnēm bez pārfalces

Iekšējais koka rāmis (sāni un augša, apakša MDF)

standarts PL2112

UV LAKOTI



BALTS TITĀNA UV



KASMIRA TITĀNA UV

JAUNUMS

PIEEJAMIE RISINĀJUMI (skat. 158.-169. lpp.)

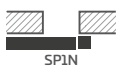

SP1N



SP1C



ZN1



DD

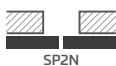

SP2N

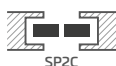

SP2C



ZN2

PIEEJAMIE DURVJU VĒRTŅU PLATUMI

60

70

80N²⁾

80

90

100

²⁾ tikai durvju vērtnēm bez pārfalces un reversīvajām durvju vērtnēm

³⁾ līdz krājumu izsīkumam



UNO PREMIUM

LAKOTAS DURVJU VĒRTNES AR PĀRFALCI, BEZ PĀRFALCES UN REVERSĪVĀS



UNO PREMIUM ar rokturi BELLA SLIM spīdīgs misiņš

durvis bez pārfalces, 8 cm skava, durvju kārbas savienojums 90°, skats no durvju kārbas puses



durvis ar pārfalci, 8 cm skava, durvju kārbas savienojums 45°, skats no durvju kārbas puses



durvis ar pārfalci, 6 cm skava, durvju kārbas savienojums 45°, skats no erģu puses



UNO PREMIUM ar rokturi CUBE melns matēts



KONSTRUKCIJA

- durvju vērtne ar pārfalci, reversīvā vai bez pārfalces
- iekšējais rāmis no MDF, pārklāts ar divām HDF plāksnēm
- pēc izvēles par papildu maksu iekšējais koka rāmis (sāni un augša, apakša MDF), pārklāts ar divām HDF plāksnēm
- stabilizējošs pildījums "šūnveida struktūra" vai par papildu maksu pilnas plāksnes pildījums
- pēc izvēles par papildu maksu paneli durvju kārbas paplašināšanai, kā arī kronis un pilastrī str. 155-157
- iespēja durvju vērtnes saīsināšanai saviem spēkiem, sīkāk skatīt 153. lpp.

APDARE

- durvju vērtnes un kārbas krāsotas ar ūdens bāzes laku, kas sacietē UV tehnoloģijā, nodrošinot augstu izturību pret sarežģītiem lietošanas apstākļiem
- durvju vērtnes mala izgatavota standarta tehnoloģijā

FURNITŪRA

- trīs ieskrūvējamas tapu eņģes pārfalces durvju vērtnē – sudraba vai par papildu maksu melnā krāsā
- divas eņģes (par papildu maksu trešā) paslēptas durvju vērtnē bez pārfalces un divas eņģes reversīvajā durvju vērtnē (par papildu maksu trešā), krāsotas sudraba krāsā (pēc izvēles par papildu maksu melnā, zelta vai baltā krāsā); eņģes tiek piegādātas un novērtētas kopā ar durvju kārbu
- slēdzene ar mēlīti pārfalces durvju vērtnē un magnētiskā slēdzene bez pārfalces durvju vērtnē (pēc izvēles mēlītes slēdzene): uz atslēgu, cilindru, ekonomiska vai ar bloķētāju sudraba krāsā (par papildu maksu melnā); pēc izvēles par papildu maksu magnētiskā slēdzene melnā, zeltainā vai baltā krāsā
- magnētiskā slēdzene reversīvajā durvju vērtnē: uz atslēgu, cilindru, ekonomiska vai ar bloķētāju sudraba krāsā; pēc izvēles par papildu maksu melnā, zeltainā vai baltā krāsā

PAPILDU MAKSAS

reversīvā durvju vērtne

pilnas plāksnes pildījums

standarta vai mini rekuperācijas saīsinājums, standarta vai mini ventilācijas izgriezums (skat. 153. lpp.)

"100" durvju vērtne ar pārfalci un bez tās

"110" durvju vērtne ar pārfalci un bez tās

papildu apakšējā sija (iespēja durvju vērtnes saīsināšanai pašiem līdz max 8 cm)

metāla pārsegi eņģēm durvju vērtnē ar pārfalci (krāsa: matēts niķelis, patina, spīdīgs hroms, spīdīgs misiņš, balts un melns)

nomaiņa uz eņģēm, pretplāksni un slēdzeni melnā krāsā durvju vērtnēm ar pārfalci

nolaīzamā blīve

nomaiņa uz magnētisko slēdzeni melnā, baltā vai zeltainā krāsā bez pārfalces un reversīvajām durvju vērtnēm

nomaiņa uz eņģēm un pretplāksni melnā, baltā vai zeltainā krāsā durvju vērtnēm bez pārfalces

apaļais lodziņš nerūsējošais tērauds: pulēts "hroms" vai matēts "satīns" un melns matēts; stikls decormat piena, caurspīdīgs stikls, lodziņa diametrs: iekšējais 235 mm, ārējais 350 mm)

Iekšējais koka rāmis (sāni un augša, apakša MDF)

standarts PL2112

UV LAKOTI



BALTS TITĀNA UV



KASMIRA TITĀNA UV

JAUNUMS

PIEEJAMIE RISINĀJUMI (skat. 158.-169. lpp.)

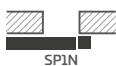

SP1N



SP1C



ZN1



DD

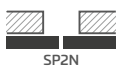

SP2N

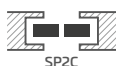

SP2C



ZN2

PIEEJAMIE DURVJU VĒRTŅU PLATUMI **JAUNUMS**

60N ²⁾	60	65	70N ²⁾	70	75	80N ²⁾	80	85	90N ²⁾
90	95	100	110						

²⁾ tikai durvju vērtnēm bez pārfalces un reversīvajām durvju vērtnēm

³⁾ līdz krājumu izsīkumam

TURAN

LAKOTAS DURVJU VĒRTNES AR PĀRFALCI, BEZ PĀRFALCES UN REVERSĪVĀS



TURAN 8^{*)} pēc standarta PL2112, ar līmētu stiklojumu VSG 221 melnu, ar rokturi QUANTA FIT melns matēts



TURAN 1



TURAN 2



TURAN 3



TURAN 4



TURAN 5



TURAN 6



TURAN 7^{*)}



TURAN 8

^{*)} attēlā redzama REVERSS versija

TURAN 8 ar rokturi BELLA SLIM melns matēts



KONSTRUKCIJA

- durvju vērtne ar pārfalci, bez pārfalces vai par papildu maksu reversīvā, izgatavota STILE tehnoloģijā
- vertikālie un horizontālie rāmja profili no MDF plāksnes, pārklāti ar apdari un krāsoti ar izturīgu laku UV
- pēc izvēles par papildu maksu vertikālie rāmja profili no slāpains limēta koka, apšūti ar HDF un MDF plāksnēm
- modeli TURAN 8³⁾ panelis no mitrumizturīgas HDF plāksnes, biezums 3 mm, abpusēji līmēts uz stikla. Paneļa mala vienmēr durvju vērtnes krāsā.
- paneļi no MDF plāksnes, biezums 16 mm, frēzēti un pārklāti ar izturīgu UV laku
- pēc izvēles par papildu maksu paneļi durvju kārbas paplašināšanai, kā arī kronis un pilastrī str. 155-157
- iespēja durvju vērtnes saīsināšanai saviem spēkiem, sīkāk skatīt 153. lpp.

APDARE

- durvju vērtnes un kārbas krāsotas ar ūdens bāzes laku, kas sacietē UV tehnoloģijā, nodrošinot augstu izturību pret sarežģītiem lietošanas apstākļiem

FURNITŪRA

- trīs sudraba 2-tapu eņģes ar regulēšanu horizontālā plaknē durvju vērtnē ar pārfalci vai par papildu maksu melnas
- divas eņģes (par papildu maksu trešā) paslēptas durvju vērtnē bez pārfalces, krāsotas sudraba krāsā (pēc izvēles par papildu maksu melnā, zelta vai baltā krāsā); eņģes tiek piegādātas un novērtētas kopā ar durvju kārbu
- durvju vērtnei ar pārfalci – mēlītes-bultas slēdzene, bez pārfalces – magnētiskā (vai pēc izvēles mēlītes-bultas) slēdzene: atslēgai, cilindram, ekonomiskā vai ar bloķētāju sudraba krāsā (par papildu maksu melnā); pēc izvēles par papildu maksu magnētiskā slēdzene melnā, zelta vai baltā krāsā

STIKLOJUMS

- modelim TURAN 1 un TURAN 8 rūdīts piena vai caurspīdīgs stikls 4 mm, kā arī par papildu maksu līmēts stikls VSG 221 – piena vai melns drošības stikls, abpusēji gluds vai dekoratīvs rūdīts stikls 4 mm "relief" un "point" **JAUNUMS** TURAN 1 gadījumā (stikls "relief" un "point" vienā pusē gluds)
- modelis TURAN 7 pieejams vienaspusēji ar spoguli. Otra puse – plāksne, kas lakota ar UV. Priekšpuse – spogulis no eņģu puses.
- modelim TURAN 8 fiksēts stiklojuma platums – 50 mm

PAPILDU MAKSAS

rūpniecā izurbti caurumi rokturiem (t.s. dalītie), pasūtīti komplektā ar durvju vērtni

reversīvā durvju vērtne

standarta vai mini rekuperācijas saīsinājums, standarta vai mini ventilācijas izgriezums (skat. 153. lpp.)

"100" durvju vērtne ar pārfalci un bez tās

metāla pārsegi eņģēm durvju vērtnē ar pārfalci (krāsa: matēts niķelis, patina, spīdīgs hroms, spīdīgs misiņš, balts un melns)

nomaiņa uz eņģēm, pretplāksni un slēdzeni melnā krāsā durvju vērtnēm ar pārfalci

līmēts stikls VSG 221 – drošības stikls, abpusēji gluds (attiecas uz TURAN 1 un TURAN 8) vai dekoratīvs stikls

nomaiņamā blīve

nomaiņa uz magnētisko slēdzeni melnā, baltā vai zelta krāsā bez pārfalces durvju vērtnēm

nomaiņa uz eņģēm un pretplāksni melnā, baltā vai zeltainā krāsā durvju vērtnēm bez pārfalces

standarts PL2112

+15% no durvju vērtnes cenas pirms papildu maksām

vertikāli rāmja profili no limēta koka

UV LAKOTI



PIEEJAMIE RISINĀJUMI (skat. 158.-169. lpp.)

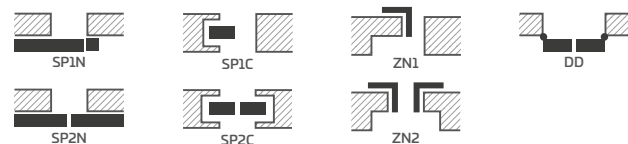

PIEEJAMIE DURVJU VĒRTŅU PLATUMI

60 70 80N²⁾ 80 90 100

FRĒZĒJUMS

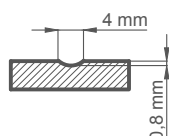

²⁾ tikai durvju vērtnēm bez pārfalces



MILDA

LAKOTAS DURVJU VĒRTNES AR PĀRFALCI, BEZ PĀRFALCES UN REVERSĪVĀS

produkts,
kas pieteikts konkursam



2019



MILDA 4 ar rokturi CUBE PREMIUM melns matēts



MILDA 1



MILDA 2



MILDA 3



MILDA 4



MILDA 5

MILDA 2 ar rokturi CUBE PREMIUM melns matēts



KONSTRUKCIJA

- durvju vērtne ar pārfalci, reversīvā vai bez pārfalces
- iekšējais rāmis no MDF, pārklāts ar divām HDF plāksnēm
- pēc izvēles par papildu maksu iekšējais koka rāmis (sāni un augša, apakša MDF), pārklāts ar divām HDF plāksnēm
- stabilizējošs pildījums "šūnveida struktūra" vai par papildu maksu pilnas plāksnes pildījums
- pēc izvēles par papildu maksu paneli durvju kārbas paplašināšanai, kā arī kronis un pilastrī str. 155-157
- iespēja durvju vērtnes saīsināšanai saviem spēkiem, sīkāk skatīt 153. lpp.

APDARE

- durvju vērtnes un kārbas krāsotas ar ūdens bāzes laku, kas sacietē UV tehnoloģijā, nodrošinot augstu izturību pret sarežģītiem lietošanas apstākļiem
- durvju vērtnes mala izgatavota standarta vai bez pārfalces tehnoloģijā

FURNITŪRA

- trīs ieskrūvējamas tapu eņģes pārfalces durvju vērtnē – sudraba vai par papildu maksu melnā krāsā
- divas eņģes (par papildu maksu trešā) paslēptas durvju vērtnē bez pārfalces un divas eņģes (par papildu maksu trešā) reversīvajā durvju vērtnē, krāsotas sudraba krāsā (pēc izvēles par papildu maksu melnā, zelta vai baltā krāsā); eņģes tiek piegādātas un novērtētas kopā ar durvju kārbu
- slēdzene ar mēlīti pārfalces durvju vērtnē un magnētiskā slēdzene bez pārfalces durvju vērtnē (pēc izvēles mēlītes slēdzene): uz atslēgu, cilindru, ekonomiska vai ar bloķētāju sudraba krāsā (par papildu maksu melnā); pēc izvēles par papildu maksu magnētiskā slēdzene melnā, zeltainā vai baltā krāsā
- magnētiskā slēdzene reversīvajā durvju vērtnē: uz atslēgu, cilindru, ekonomiska vai ar bloķētāju sudraba krāsā; pēc izvēles par papildu maksu melnā, zeltainā vai baltā krāsā

FRĒZĒJUMS

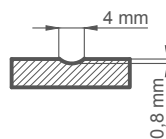

PAPILDU MAKSAS

reversīvā durvju vērtne

pilnas plāksnes pildījums

standarta vai mini rekuperācijas saīsinājums, standarta vai mini ventilācijas izgriezums (skat. 153. lpp.)

"100" durvju vērtne ar pārfalci un bez tās

papildu apakšējā sija (iespēja durvju vērtnes saīsināšanai pašiem līdz max 8 cm)

metāla pārsegi eņģēm durvju vērtnē ar pārfalci (krāsa: matēts niķelis, patina, spīdīgs hroms, spīdīgs misiņš, balts un melns)

nomaiņa uz eņģēm, pretplāksni un slēdzeni melnā krāsā durvju vērtnēm ar pārfalci

nolaižamā blīve

nomaiņa uz magnētisko slēdzeni melnā, baltā vai zeltainā krāsā bez pārfalces un reversīvajām durvju vērtnēm

nomaiņa uz eņģēm un pretplāksni melnā, baltā vai zeltainā krāsā durvju vērtnēm bez pārfalces

Iekšējais koka rāmis (sāni un augša, apakša MDF)

standarts PL2112

UV LAKOTI



BALTS TITĀNA UV



KASMIRA TITĀNA UV

JAUNUMS

PIEEJAMIE RISINĀJUMI (skat. 158.-169. lpp.)

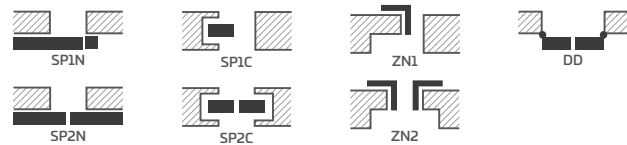

PIEEJAMIE DURVJU VĒRTŅU PLATUMI

60 70 80N²⁾ 80 90 100

²⁾ tikai durvju vērtnēm bez pārfalces un reversīvajām durvju vērtnēm

³⁾ līdz krājumu izsīkumam



SYLENA

LAKOTAS DURVJU VĒRTNES AR PĀRFALCI, BEZ PĀRFALCES UN REVERSĪVĀS



SYLENA 5 ar rokturi BELLA SLIM spīdīgs misiņš



SYLENA 1



SYLENA 2



SYLENA 3



SYLENA 4



SYLENA 5



SYLENA 6



SYLENA 7



SYLENA 8

SYLENA 3 ar rokturi BELLA SLIM melns matēts



KONSTRUKCIJA

- durvju vērtne ar pārpalci, reversīvā vai bez pārpalces
- iekšējais rāmis no MDF, pārklāts ar divām HDF plāksnēm
- pēc izvēles par papildu maksu iekšējais koka rāmis (sāni un augša, apakša MDF), pārklāts ar divām HDF plāksnēm
- stabilizējošs pildījums "šūnveida struktūra" vai par papildu maksu pilnas plāksnes pildījums
- pēc izvēles par papildu maksu paneli durvju kārbas paplašināšanai, kā arī kronis un pilastrī str. 155-157
- iespēja durvju vērtnes saīsināšanai saviem spēkiem, sīkāk skatīt 153. lpp.

APDARE

- durvju vērtnes un kārbas krāsotas ar ūdens bāzes laku, kas sacietē UV tehnoloģijā, nodrošinot augstu izturību pret sarežģītiem lietošanas apstākļiem
- durvju vērtnes mala izgatavota standarta vai bez pārpalces tehnoloģijā

FURNITŪRA

- trīs ieskrūvējamas tapu eņģes pārpalces durvju vērtnē – sudraba vai par papildu maksu melnā krāsā
- divas eņģes (par papildu maksu trešā) paslēptas durvju vērtnē bez pārpalces, kā arī divas eņģes (par papildu maksu trešā) reversīvajā durvju vērtnē, krāsotas sudraba krāsā (pēc izvēles par papildu maksu melnā, zelta vai baltā krāsā); eņģes tiek piegādātas un novērtētas kopā ar durvju kārbu
- slēdzene ar mēlīti pārpalces durvju vērtnē un magnētiskā slēdzene bez pārpalces durvju vērtnē (pēc izvēles mēlītes slēdzene): uz atslēgu, cilindru, ekonomiska vai ar bloķētāju sudraba krāsā (par papildu maksu melnā); pēc izvēles par papildu maksu magnētiskā slēdzene melnā, zeltainā vai baltā krāsā
- magnētiskā slēdzene reversīvajā durvju vērtnē: uz atslēgu, cilindru, ekonomiska vai ar bloķētāju sudraba krāsā; pēc izvēles par papildu maksu melnā, zeltainā vai baltā krāsā

FRĒZĒJUMS

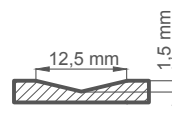

PAPILDU MAKSAS

reversīvā durvju vērtne

pilnas plāksnes pildījums

standarta vai mini rekuperācijas saīsinājums, standarta vai mini ventilācijas izgriezums (skat. 153. lpp.)

"100" durvju vērtne ar pārpalci un bez tās

papildu apakšējā sija (iespēja durvju vērtnes saīsināšanai pašiem līdz max 8 cm)

metāla pārsegi eņģēm durvju vērtnē ar pārpalci (krāsa: matēts niķelis, patina, spīdīgs hroms, spīdīgs misiņš, balts un melns)

nomaiņa uz eņģēm, pretplāksni un slēdzeni melnā krāsā durvju vērtnēm ar pārpalci

nolaizāmā blīve

nomaiņa uz magnētisko slēdzeni melnā, baltā vai zeltainā krāsā bez pārpalces un reversīvajām durvju vērtnēm

nomaiņa uz eņģēm un pretplāksni melnā, baltā vai zeltainā krāsā durvju vērtnēm bez pārpalces

Iekšējais koka rāmis (sāni un augša, apakša MDF)

standarts PL2112

UV LAKOTI



BALTS TITĀNA UV



KASMIRA TITĀNA UV

JAUNUMS

PIEEJAMIE RISINĀJUMI (skat. 158.-169. lpp.)

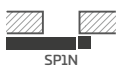

SP1N



SP1C



ZN1

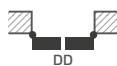

DD

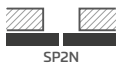

SP2N

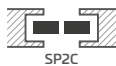

SP2C



ZN2

PIEEJAMIE DURVJU VĒRTŅU PLATUMI

60

70

80N²⁾

80

90

100

²⁾ tikai durvju vērtnēm bez pārpalces un reversīvajām durvju vērtnēm

³⁾ līdz krājumu izsīkumam



INTARSIJAS

DEKORATĪVS IELIKTNIS LĪDZENI AR FINIERA VIRSMU



ALTAMURA 1 dekorā MELNS ST CPL, ar Intarsiju LUX 614, ar rokturi QUANTA FIT melns matēts



JAUNUMS

INTARSIJA LUX SARKANA, ZILA UN OLĪVU

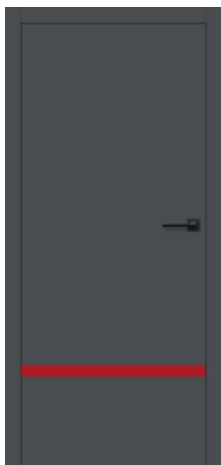

Intarsija LUX 617

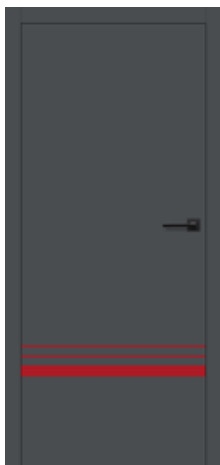

Intarsija LUX 618

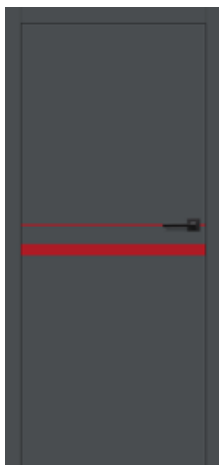

Intarsija LUX 619



Intarsija LUX 620



Intarsija LUX 621

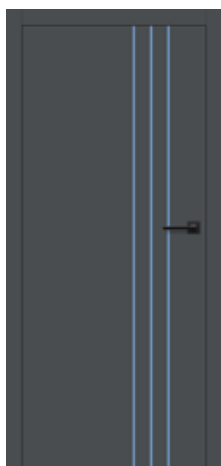

Intarsija LUX 703

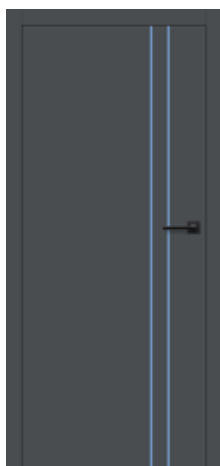

Intarsija LUX 704

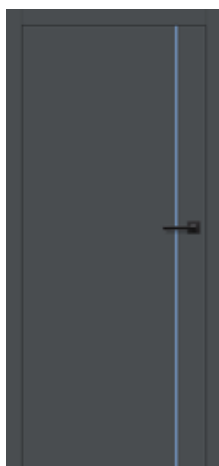

Intarsija LUX 712

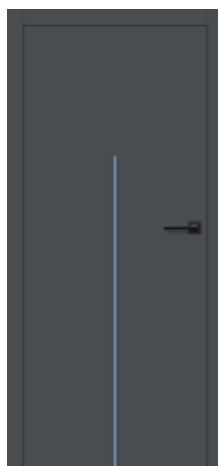

Intarsija LUX 713

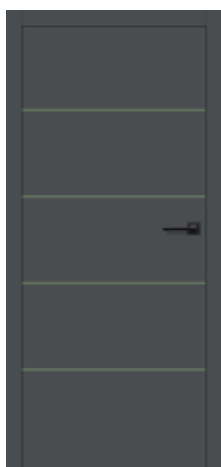

Intarsija LUX 807

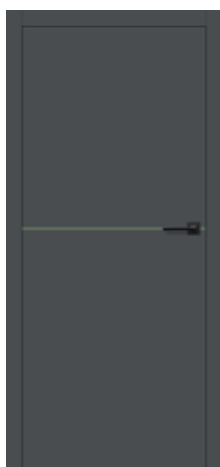

Intarsija LUX 814

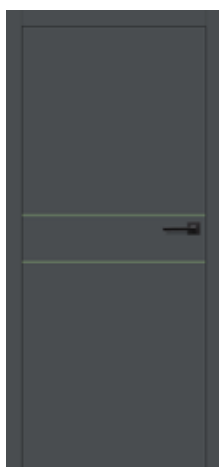

Intarsija LUX 816

DURVJU KĀRBA un durvju vērtne ANTRACĪTS ST CPL

INTARSIJAS ir izvietotas abās durvju vērtnes pusēs un ir līdzēnas ar tās virsmu.

Intarsijas platums ir 8 mm vai 50 mm.

Intarsijas sarkanā, zilā un olīvu krāsā ir pieejamas visās kombinācijās tāpat kā melnas, tērauda, zelta, ozolkoka vai vara intarsijas.

Pieejamā intarsiju LUX krāsu gamma:

birstīts tērauds **LUX 100**, melns **LUX 200**, ozols (atbilst CLASSIC

OZOLS CPL 0,2 un 0,7) **LUX 300**,

birstīts zelts **LUX 400**, birstīts varš **LUX 500**,

sarkans **LUX 600**, zils **LUX 700**, olīvu **LUX 800**

Šīs intarsijas var izmantot pēc izvēles par papildu maksu zemāk norādītajos modeļos, kas pieejami PL un PL2112 standartā (ja ir pieejami):

- UNO PREMIUM finieris
- ALTAMURA 1
- FORTECA RC2 un RC3
- HERSE SET EKO 30 dB
- HERSE SET 32 dB
- HERSE SET AKUSTIC 39 dB
- LEDA EI30 un EI60



INTARSIJAS

DEKORATĪVS IELIKTNIS LĪDZENI AR FINIERA VIRSMU

INTARSIJA LUX MELNA



Intarsija LUX 217



Intarsija LUX 218



Intarsija LUX 219



Intarsija LUX 220



Intarsija LUX 221



Intarsija LUX 203



Intarsija LUX 204



Intarsija LUX 212



Intarsija LUX 213



Intarsija LUX 207



Intarsija LUX 214



Intarsija LUX 216

OSČIEŽNICA MELNS ST CPL durvju vērtne CLASSIC OZOLS CPL

INTARSIJAS ir izvietotas abās durvju vērtnes pusēs un ir līdzenas ar tās virsmu. Intarsijas platums ir 8 mm vai 50 mm.

Pieejamā intarsiju LUX krāsu gamma:
birstīts tērauds **LUX 100**, melns **LUX 200**, ozols (atbilst CLASSIC OZOLS CPL 0,2 un 0,7) **LUX 300**,
birstīts zelts **LUX 400**, birstīts varš **LUX 500**,
sarkans **LUX 600**, zils **LUX 700**, olīvu **LUX 800**

Šīs intarsijas var izmantot pēc izvēles par papildu maksu zemāk norādītajos modeļos, kas pieejami PL un PL2112 standartā (ja ir pieejami):

- UNO PREMIUM finieris
- ALTAMURA 1
- FORTECA RC2 un RC3
- HERSE SET EKO 30 dB
- HERSE SET 32 dB
- HERSE SET AKUSTIC 39 dB
- LEDA EI30 un EI60

INTARSIJA LUX OZOLS



Intarsija LUX 317



Intarsija LUX 318



Intarsija LUX 319



Intarsija LUX 320



Intarsija LUX 321



Intarsija LUX 303



Intarsija LUX 304



Intarsija LUX 312



Intarsija LUX 313



Intarsija LUX 307



Intarsija LUX 314



Intarsija LUX 316

OSCIENICA CLASSIC OZOLS CPL 0,2 durvju vērtne BALTS ST CPL

INTARSIJAS ir izvietotas abās durvju vērtnes pusēs un ir līdzēnas ar tās virsmu.
Intarsijas platums ir 8 mm vai 50 mm.

Pieejamā intarsiju LUX krāsu gamma:
birstīts tērauds **LUX 100**, melns **LUX 200**, ozols (atbilst CLASSIC OZOLS CPL 0,2 un 0,7) **LUX 300**,
birstīts zelts **LUX 400**, birstīts varš **LUX 500**,
sarkans **LUX 600**, zils **LUX 700**, olīvu **LUX 800**

Šīs intarsijas var izmantot pēc izvēles par papildu maksu zemāk norādītajos modeļos, kas pieejami PL un PL2112 standartā (ja ir pieejami):

- UNO PREMIUM finieris
- ALTAMURA 1
- FORTECA RC2 un RC3
- HERSE SET EKO 30 dB
- HERSE SET 32 dB
- HERSE SET AKUSTIC 39 dB
- LEDA EI30 un EI60



INTARSIJAS

DEKORATĪVS IELIKTNIS LĪDZENI AR FINIERA VIRSMU

INTARSIJA LUX MATĒTS TĒRAUDS



Intarsija LUX 117

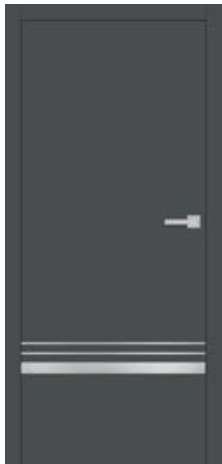

Intarsija LUX 118

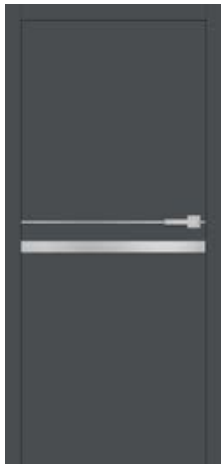

Intarsija LUX 119



Intarsija LUX 120



Intarsija LUX 121

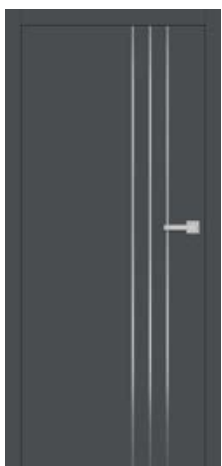

Intarsija LUX 103



Intarsija LUX 104



Intarsija LUX 112

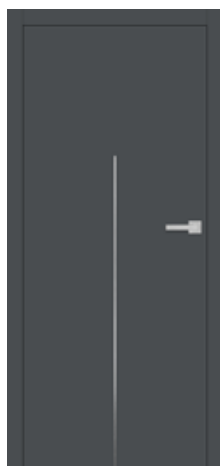

Intarsija LUX 113

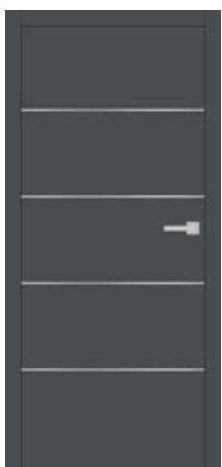

Intarsija LUX 107

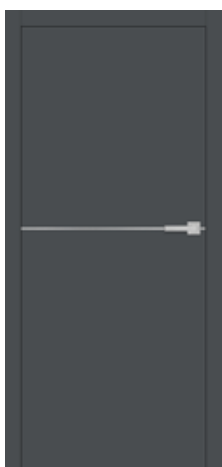

Intarsija LUX 114



Intarsija LUX 116

DURVJU KĀRBA un durvju vārtne ANTRACĪTS ST CPL

INTARSIJAS ir izvietotas abās durvju vārtnes pusēs un ir līdzenas ar tās virsmu. Intarsijas platums ir 8 mm vai 50 mm.

Pieejamā intarsiju LUX krāsu gamma:
birstīts tērauds **LUX 100**, melns **LUX 200**, ozols (atbilst CLASSIC OZOLS CPL 0,2 un 0,7) **LUX 300**,
birstīts zelts **LUX 400**, birstīts varš **LUX 500**,
sarkans **LUX 600**, zils **LUX 700**, olīvu **LUX 800**

Šīs intarsijas var izmantot pēc izvēles par papildu maksu zemāk norādītajos modeļos, kas pieejami PL un PL2112 standartā (ja ir pieejami):

- UNO PREMIUM finieris
- ALTAMURA 1
- FORTECA RC2 un RC3
- HERSE SET EKO 30 dB
- HERSE SET 32 dB
- HERSE SET AKUSTIC 39 dB
- LEDA EI30 un EI60

INTARSIJA LUX MATĒTS VARŠ



Intarsija LUX 517



Intarsija LUX 518



Intarsija LUX 519



Intarsija LUX 520



Intarsija LUX 521



Intarsija LUX 503



Intarsija LUX 504



Intarsija LUX 512



Intarsija LUX 513



Intarsija LUX 507



Intarsija LUX 514



Intarsija LUX 516

OSČIEŽNICA un durvju vērtne SALVIJA ST CPL

INTARSIJAS ir izvietotas abās durvju vērtnes pusēs un ir līdzēnas ar tās virsmu.
Intarsijas platums ir 8 mm vai 50 mm.

Pieejamā intarsiju LUX krāsu gamma:
birstīts tērauds **LUX 100**, melns **LUX 200**, ozols (atbilst CLASSIC OZOLS CPL 0,2 un 0,7) **LUX 300**,
birstīts zelts **LUX 400**, birstīts varš **LUX 500**,
sarkans **LUX 600**, zils **LUX 700**, olīvu **LUX 800**

Šīs intarsijas var izmantot pēc izvēles par papildu maksu zemāk norādītajos modeļos, kas pieejami PL un PL2112 standartā (ja ir pieejami):

- UNO PREMIUM finieris
- ALTAMURA 1
- FORTECA RC2 un RC3
- HERSE SET EKO 30 dB
- HERSE SET 32 dB
- HERSE SET AKUSTIC 39 dB
- LEDA EI30 un EI60



INTARSIJAS

DEKORATĪVS IELIKTNIS LĪDZENI AR FINIERA VIRSMU

INTARSIJA LUX BIRSTĪTS ZELTS

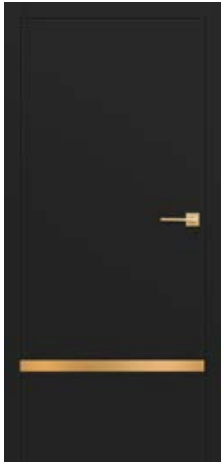

Intarsija LUX 417

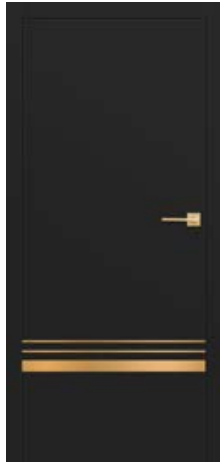

Intarsija LUX 418



Intarsija LUX 419

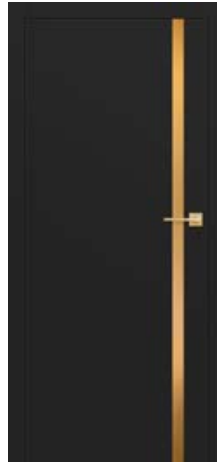

Intarsija LUX 420



Intarsija LUX 421



Intarsija LUX 403

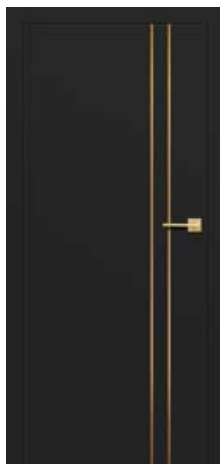

Intarsija LUX 404

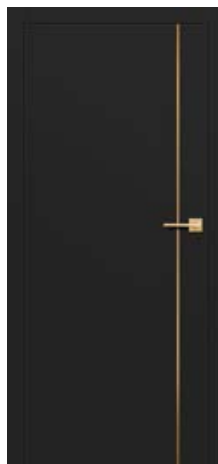

Intarsija LUX 412



Intarsija LUX 413

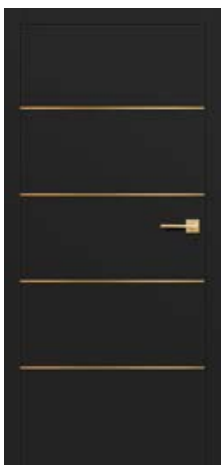

Intarsija LUX 407



Intarsija LUX 414

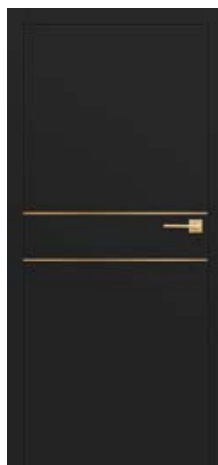

Intarsija LUX 416

OSČIEŽNICA un durvju vērtne MELNS ST CPL

INTARSIJAS ir izvietotas abās durvju vērtnes pusēs un ir līdzenas ar tās virsmu. Intarsijas platums ir 8 mm vai 50 mm.

Pieejamā intarsiju LUX krāsu gamma:
birstīts tērauds **LUX 100**, melns **LUX 200**, ozols (atbilst CLASSIC OZOLS CPL 0,2 un 0,7) **LUX 300**,
birstīts zelts **LUX 400**, birstīts varš **LUX 500**,
sarkans **LUX 600**, zils **LUX 700**, olīvu **LUX 800**

Šīs intarsijas var izmantot pēc izvēles par papildu maksu zemāk norādītajos modeļos, kas pieejami PL un PL2112 standartā (ja ir pieejami):

- UNO PREMIUM finieris
- ALTAMURA 1
- FORTECA RC2 un RC3
- HERSE SET EKO 30 dB
- HERSE SET 32 dB
- HERSE SET AKUSTIC 39 dB
- LEDA EI30 un EI60

INTARSIJAS

DEKORATĪVS IELIKTNIS LĪDZENI AR FINIERA VIRSMU



ALTAMURA 1 dekorā MELNS ST CPL, ar intarsiju LUX 421, ar rokturi BELLA SLIM kvadrāts, satīna misiņš



BALDUR

DURVJU VĒRTNES IEKŠTELPU AR PĀRFALCI, BEZ PĀRFALCES UN REVERSĪVĀS



BALDUR 1 dekorā DABISKS OZOLS PREMIUM, ar kārbu dekorā MELNS ST CPL, ar rokturi QUBIK melns matēts

JAUNUMS

BALDUR 1 dekorā RETRO OZOLS CPL, ar kārbu dekorā MELNS ST CPL, ar rokturi CUBE PREMIUM melns matēts



BALDUR 1



rūdīts matēts stikls 8 mm vai par piemaksu VSG/ESG 441 stikls - matēts vai melns.

BALDUR 3 dekorā OZOLS ST CPL, ar kārbu dekorā MELNS ST CPL, ar rokturi CUBE PREMIUM melns matēts



BALDUR 3

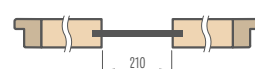

rūdīts matēts stikls 8 mm vai par piemaksu VSG/ESG 441 stikls - matēts vai melns.

BALDUR 9 dekorā CLASSIC OZOLS CPL, ar kārbu dekorā MELNS ST CPL, ar rokturi CUBE PREMIUM melns matēts



BALDUR 9

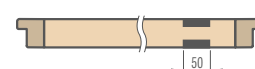

Melns lacobel stikls 4 mm, ielīmēts abās pusēs durvju vērtnei un vienā līmenī ar tās virsmu.

KONSTRUKCIJA

- durvju vērtne ar pārpalci, reversīvā vai bez pārpalces
- iekšējais rāmis no MDF, pārklāts ar divām HDF plāksnēm
- pēc izvēles par papildu maksu iekšējais koka rāmis (sāni un augša, apakša MDF), pārklāts ar divām HDF plāksnēm
- stabilizējošs pildījums "sūnveida struktūra" vai par papildu maksu pilnas plāksnes pildījums
- pēc izvēles par papildu maksu paneli durvju kārbas paplašināšanai, kā arī kronis un pilastri str. 155-157

APDARE

- HDF plāksne, pārklāta ar PREMIUM vai CPL apdari
- durvju vērtnes mala izgatavota pārpalces standarta vai bez pārpalces tehnoloģijā CPL 0,2 laminātos, apvilka ar ABS malu tikai vērtnes krāsā vai par piemaksu ar standarta melnu malu
- Reversīvā durvju vērtne ir pieejama tikai STANDARD malā un PREMIUM un ST CPL dekoros
- durvju vērtnes mala apvilka ar malu vērtnes krāsā vai pēc izvēles gludi melnā krāsā (dekorā ŠĶĒRSVIRZIENA DABISKS OZOLS PREMIUM – melna mala ar šķērsvirziena struktūru). Melnās malas tiek apvilktas daļēji pa perimetru (divas vertikālas un augšējā) un pie stikla.
- BALDUR 1 durvju vērtne ar pārpalci un bez tās tikai BALTS ST CPL dekoram var tikt izgatavota pēc izvēles SOFT tehnoloģijā (nav redzamu garenisku malu savienojumu apdare), kas prasa pilnas plāksnes izmantošanu par piemaksu. SOFT tehnoloģija nav pieejama standartā PL2112.
- bīdāmajās sistēmās BALDUR 1 apakšējā daļā ir redzams profils ar augstumu 17 mm alumīnija vai melnā krāsā

FURNITŪRA

- trīs ieskrūvējamas tapu eņģes pārpalces durvju vērtnē – sudraba vai par papildu maksu melnā krāsā
- divas eņģes (par piemaksu trešā) paslēptas bez pārpalces vērtnē un divas eņģes (par piemaksu trešā) reversīvajā vērtnē, krāsotas sudraba krāsā (pēc izvēles par piemaksu melnā, zelta vai baltā krāsā); eņģes tiek piegādātas un novērtētas kopā ar kārbu
- durvju aizbīdnis ar mēlīti pārpalces vērtnē un magnētiskais bez pārpalces vērtnē (pēc izvēles arī mēlītes aizbīdnis): uz atslēgu, cilindru, ekonomisks vai ar bloķētāju sudraba krāsā (par piemaksu melnā krāsā); pēc izvēles par piemaksu magnētiskais aizbīdnis melnā, zelta vai baltā krāsā
- magnētiskais aizbīdnis reversīvajā vērtnē: uz atslēgu, cilindru, ekonomisks vai ar bloķētāju sudraba krāsā; pēc izvēles par piemaksu melnā, zelta vai baltā krāsā

STIKLOJUMS

- BALDUR 1, 3 rūdīts matēts stikls 8 mm vai par piemaksu līmēts un rūdīts VSG/ESG 441 drošības stikls, matēts vai melns, abpusēji gluds
- BALDUR 9 **JAUNUMS** 4 mm melns stikls, abpusēji vienā līmenī ar durvju vērtnes virsmu
- stikla vizuālais platums: BALDUR 1 un 9 – 50 mm, BALDUR 3 – 210 mm

CPL

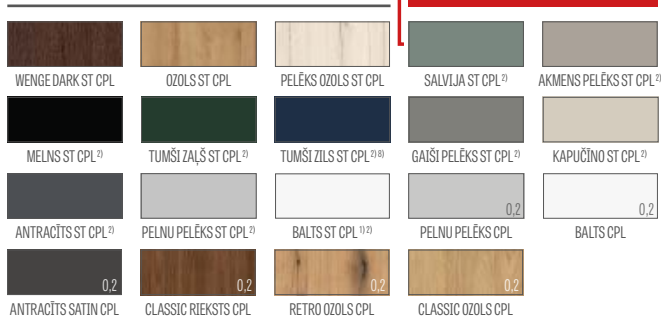

PREMIUM



PAPILDU MAKSAS

reversīvā durvju vērtne (nav pieejama CPL 0,2 un BALDUR 1 SOFT malai)

pilnas plāksnes pildījums

standarta vai mini rekuperācijas saīsinājums, standarta vai mini ventilācijas izgriezums (skat. 153. lpp.)

"100" durvju vērtne ar pārpalci un bez tās

VSG/ESG 441 stikls – matēts vai melns

eņģu metāla pārsegi pārpalces vērtnē (birstīts niķelis, patina, spīdīgs hroms, spīdīgs misiņš, balts un melns)

nomaiņa uz eņģēm, pretplāksni un slēdzeni melnā krāsā durvju vērtnēm ar pārpalci

melna durvju vērtnes malas apdare

aizvietošana ar magnētisko aizbīdni melnā, baltā vai zelta krāsā bez pārpalces un reversīvajām vērtnēm

nomaiņa uz eņģēm un pretplāksni melnā, baltā vai zeltainā krāsā durvju vērtnēm bez pārpalces

Iekšējais koka rāmis (sāni un augša, apakša MDF)

standarts PL2112

+ 15% no durvju vērtnes cenas pirms piemaksām

PIEEJAMIE DURVJU VĒRTŅU PLATUMI **JAUNUMS**



PIEEJAMIE RISINĀJUMI ³⁾ (lpp. 158-169)



MALAS APDARES VEIDI



VENTILĀCIJAS IZGRIEZUMS



¹⁾ gluda balta finierējuma imitācija, kas atgādina krāsotu virsmu

²⁾ speciāls pārklājums **AntiFinger** kas samazina netīrumus un pirkstu nospiedumu pēdas

³⁾ BALDUR 3 modelis nav pieejams bīdāmajās sistēmās un divvērtņu durvis

⁴⁾ tikai SOFT versija BALDUR 1 pārpalces un bez pārpalces variantam dekorā BALTS ST CPL un pieejama tikai par papildu maksu ar pilnas plāksnes pildījumu (SOFT opcija nav pieejama standartā PL2112)

⁵⁾ komplektācijā durvju kārba tiek izgatavota DABISKS OZOLS PREMIUM dekorā

⁶⁾ tikai bez pārpalces un reversīvajām durvju vērtnēm

⁷⁾ tikai BALDUR 1 un BALDUR 9 bez pārpalces un reversīvajā variantā, nav pieejams SOFT malai

⁸⁾ līdz krājumu izsīkumam



UNO PREMIUM

DURVJU VĒRTNES IEKŠTELPU AR PĀRFALCI, BEZ PĀRFALCES UN REVERSĪVĀS



UNO PREMIUM DABISKS OZOLS PREMIUM dekorā, ar durvju kārbu MELNS ST CPL dekorā, ar rokturi CUBE PREMIUM melns matēts

UNO PREMIUM ŠĶĒRSVIRZIENA DABISKS OZOLS PREMIUM dekorā, ar rokturi CUBE melns matēts



UNO PREMIUM GRAFIĀ OŠIS PREMIUM dekorā, ar rokturi CUBE melns matēts



UNO PREMIUM CLASSIC RĒKSTS PREMIUM dekorā, ar rokturi CUBE melns matēts



UNO PREMIUM BALTS PREMIUM dekorā, ar rokturi BELLA SLIM melns matēts



KONSTRUKCIJA

- durvju vērtne ar pārpalci, reversīvā vai bez pārpalces
- iekšējais rāmis no MDF, pārklāts ar divām HDF plāksnēm
- pēc izvēles par papildu maksu iekšējais koka rāmis (sāni un augša, apakša MDF), pārklāts ar divām HDF plāksnēm
- stabilizējošs pildījums "šūnveida struktūra"
- par papildu maksu pilnas plāksnes pildījums
- pēc izvēles par papildu maksu paneli durvju kārbas paplašināšanai, kā arī kronis un pilastrī str. 155-157
- iespēja durvju vērtnes saīsināšanai saviem spēkiem, sīkāk skatīt 153. lpp.

APDARE

- HDF plāksne ar PREMIUM pārklājumu
- durvju vērtnes mala izgatavota pārpalces standarta vai bez pārpalces tehnoloģijā
- mala aplīmēta ar apmali durvju vērtnes plaknes krāsā vai pēc izvēles melnā gludā krāsā (ŠĶĒRSVIRZIENA DABISKS OZOLS PREMIUM dekorā apmale ir melna ar šķērsvirziena struktūru)
- ieliktnī (intarsija) krāsa: matēts tērauds, melns, matēts zelts un CLASSIC OZOLS CPL ar platumu 8 mm vai 50 mm, līmenī ar durvju vērtnes plakni, pieejami abās durvju vērtnes pusēs, 100.-107. lpp.

FURNITŪRA

- trīs ieskrūvējamas tapu enģes pārpalces durvju vērtņē – sudraba vai par papildu maksu melnā krāsā
- divas enģes (par piemaksu trešā) paslēptas bez pārpalces vērtņē un divas enģes (par piemaksu trešā) reversīvajā vērtņē, krāsotas sudraba krāsā (pēc izvēles par piemaksu melnā, zelta vai baltā krāsā); enģes tiek piegādātas un novērtētas kopā ar kārbu
- durvju aizbīdnis ar mēlīti pārpalces vērtņē un magnētiskais bez pārpalces vērtņē (pēc izvēles arī mēlītes aizbīdnis): uz atslēgu, cilindru, ekonomisks vai ar bloķētāju sudraba krāsā (par piemaksu melnā krāsā); pēc izvēles par piemaksu magnētiskais aizbīdnis melnā, zelta vai baltā krāsā
- magnētiskais aizbīdnis reversīvajā vērtņē: uz atslēgu, cilindru, ekonomisks vai ar bloķētāju sudraba krāsā; pēc izvēles par piemaksu melnā, zelta vai baltā krāsā

PREMIUM



PIEEJAMIE DURVJU VĒRTŅŪ PLATUMI



PIEEJAMIE RISINĀJUMI (158.-169. lpp.)

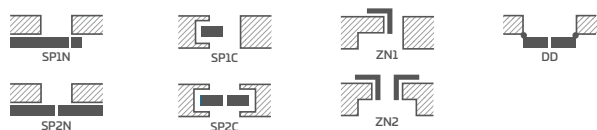

MALAS APDARES VEIDI



MELNA GLUDA DURVJU VĒRTNES MALAS APDARE (PAR PAPILDU MAKSU)



MELNA ŠĶĒRSVIRZIENA DURVJU VĒRTNES MALAS APDARE (PAR PAPILDU MAKSU)



PAPILDU MAKSAS

reversīvā durvju vērtne

pilnas plāksnes pildījums

pastiprinājums durvju aizvērējam

durvju aizvērējs ar sviru (sudraba, melns, balts, brūns)

papildu apakšējā sija (iespējams saīsināt pašam līdz maks. 8 cm)

apaļas un kvadrātveida metāla uznavas (4 gab.) apdare: matēts niķelis, patina, baltas un melnas

koka imitācijas plastmasas uznavas (4 gab.)

standarta vai mini rekuperācijas saīsinājums, standarta vai mini ventilācijas izgriezums (153. lpp.) vai ventilācijas režģis

"100" durvju vērtne ar pārpalci un bez tās

"110" durvju vērtne ar pārpalci un bez pārpalces

nolaizamā blīve

enģu metāla pārsegi pārpalces durvju vērtņē (matēts niķelis, patina, spīdīgs hroms, spīdīgs misiņš, balts un melns)

nomaiņa uz enģēm, pretplāksni un slēdzeni melnā krāsā durvju vērtņēm ar pārpalci

apaļais lodziņš no nerūsējošā tērauda: pulēts "hroms" vai matēts "satīns" un melns matēts; decormat matēts stikls, caurspīdīgs stikls, lodziņa diametrs: iekšējais 235 mm, ārējais 350 mm)

melna durvju vērtnes malas apdare

nomaiņa uz magnētisko slēdzeni melnā, baltā vai zelta krāsā bez pārpalces un reversīvajām durvju vērtņēm

nomaiņa uz enģēm un pretplāksni melnā, baltā vai zeltainā krāsā durvju vērtņēm bez pārpalces

iekšējais koka rāmis (sāni un augša, apakša MDF)

intarsija LUX; izvēles versijas 100.-107. lpp.

standarts PL2112

+ 15% no durvju vērtnes cenas pirms papildu maksām

¹⁾ balts gluds pārklājums, kas imitē krāsotu virsmu

³⁾ komplektācijā durvju kārba tiek izgatavota DABISKS OZOLS PREMIUM dekorā

⁴⁾ tikai bez pārpalces un reversīvajām durvju vērtņēm

⁵⁾ līdz krājumu izsīkumam



ALTAMURA

DURVJU VĒRTNES IEKŠTELPU AR PĀRFALCI, BEZ PĀRFALCES UN REVERSĪVĀS



ALTAMURA 1 dekorā RETRO CPL, ar rokturi QUANTA FIT melns matēts, ar bulaju melns matēts



ALTAMURA 1



ALTAMURA 2



ALTAMURA 3



ALTAMURA 4



vidējais panelis



ALTAMURA 5



ALTAMURA 6



ALTAMURA 7



ALTAMURA 8



režģa panelis



apakšējais panelis

KONSTRUKCIJA

- durvju vērtne ar pārpalci, reversīvā vai bez pārpalces
- iekšējais rāmis no MDF, pārklāts ar divām HDF plāksnēm
- pēc izvēles par papildu maksu iekšējais koka rāmis (sāni un augša, apakša MDF), pārklāts ar divām HDF plāksnēm
- stabilizējošs pildījums "sūnveida struktūra" vai par papildu maksu pilnas plāksnes pildījums
- pēc izvēles par papildu maksu paneli durvju kārbas paplašināšanai, kā arī kronis un pilastri str. 155-157
- iespēja durvju vērtnes saīsināšanai saviem spēkiem, sīkāk skatīt 153. lpp.

APDARE

- HDF plāksne pārklāta ar finieri
- durvju vērtnes mala izgatavota STANDARD tehnoloģijā
- CPL lamināti 0,2 un 0,7 pieejami tikai STANDARD malā, kas ir aplīmēta ar ABS malu tikai durvju vērtnes krāsā vai par piemaksu ar standarta melnu malu
- mala (apdare standard vai bez pārpalces) aplīmēta ar malu plaknes krāsā vai pēc izvēles gludā melnā krāsā (dekorā ŠĶĒRSVIRZIENA DABISKS OZOLS PREMIUM mala ir melna ar šķērsvirziena struktūru)
- ALTAMURA 1 pieejamas par piemaksu divpusējas ieliktni (Intarsija), norādītas lpp. 100-107

FURNITŪRA

- trīs ieskrūvējamas tapu eņģes pārpalces durvju vērtnē – sudraba vai par papildu maksu melnā krāsā
- divas eņģes (par piemaksu trešā) paslēptas durvju vērtnē bez pārpalces, kā arī divas eņģes reversīvajā durvju vērtnē (par piemaksu trešā), krāsotas sudraba krāsā (pēc izvēles par piemaksu melnā, zelta vai baltā krāsā); eņģes tiek piegādātas un novērtētas kopā ar durvju kārbu
- durvju aizbīdnis ar mēlīti pārpalces vērtnē un magnētiskais bez pārpalces vērtnē (pēc izvēles arī mēlītes aizbīdnis): uz atslēgu, cilindru, ekonomisks vai ar bloķētāju sudraba krāsā (par piemaksu melnā krāsā); pēc izvēles par piemaksu magnētiskais aizbīdnis melnā, zelta vai baltā krāsā
- magnētiskais aizbīdnis reversīvajā vērtnē: uz atslēgu, cilindru, ekonomisks vai ar bloķētāju sudraba krāsā; pēc izvēles par piemaksu melnā, zelta vai baltā krāsā

STIKLOJUMS

- **standartā rūdīts decormat stikls – matēts**, caurspīdīgs vai par piemaksu VSG 221 matēts drošības stikls abpusēji gluds
- iespēja mainīt stiklojuma pusi uz REVERSS (AVERSS – standarta stiklojums), skatīt 154. lpp.

PAPILDU MAKSAS

reversīvā durvju vērtne (nav pieejama CPL 0,2 un 0,7)

pilnas plāksnes pildījums

pastiprinājums durvju aizvērējam

durvju aizvērējs ar sviru (sudraba, melns, balts, brūns)

papildu apakšējā sija (iespējams saīsināt pašam līdz maks. 8 cm)

standarta vai mini rekuperācijas saīsinājums, standarta vai mini ventilācijas izgriezums (lpp. 153) vai ventilācijas režģis

apaļas vai kvadrātveida metāla uznavas (4 gab.) apdare: matēts niķelis, patina, baltas un melnas

plastmasas uznavas

"100" durvju vērtne ar pārpalci un bez tās, "110" durvju vērtne ar pārpalci un bez tās

līmētais stikls VSG 221 matēts stikls

nolaizāmā blīve

eņģu metāla pārsegi pārpalces durvju vērtnē (matēts niķelis, patina, spīdīgs hroms, spīdīgs misiņš, balts un melns)

nomaiņa uz eņģēm, pretplāksni un slēdzeni melnā krāsā durvju vērtnēm ar pārpalci

ALTAMURA 1 modelī pieejams bulajs no nerūsējošā tērauda: pulēts hroms vai matēta satīna apdare, kā arī melns matēts; decormat matēts stikls, caurspīdīgs stikls, bulaja diametrs: iekšpusē 235 mm, ārpusē 350 mm)

nerūsējošā tērauda panelis (abpusēji montējams tikai STANDARD pārpalces durvju vērtnēm) augstums 300 mm

– apakšējais ALTAMURA 1, 3, 4, 6, 8

– vidējais ALTAMURA 1, 4

– apakšējais ar ventilāciju ALTAMURA 1, 3, 4, 6, 8

melna durvju vērtnes malas apdare

nomaiņa uz magnētisko slēdzeni melnā, baltā vai zelta krāsā bez pārpalces un reversīvajām durvju vērtnēm

nomaiņa uz eņģēm un pretplāksni melnā, baltā vai zeltainā krāsā durvju vērtnēm bez pārpalces

iekšējais koka rāmis (sāni un augša, apakša MDF)

ALTAMURA 1 modelī intarsija LUX; versijas izvēlei lpp. 100-107

standarts PL2112

+ 15% no durvju vērtnes cenas pirms papildu maksām

GREKO



CPL

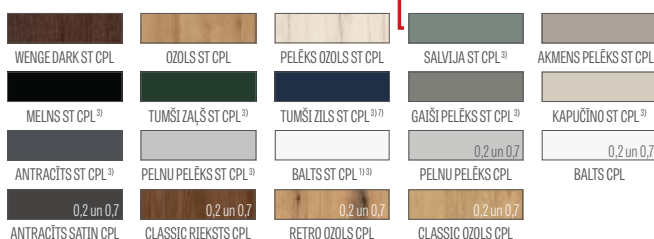

PREMIUM

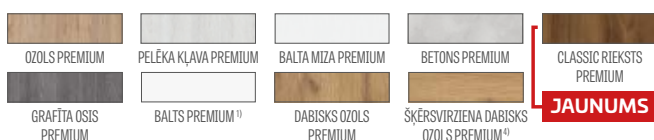

PIEJAMIE DURVJU VĒRTŅU PLATUMI JAUNUMS



PIEJAMIE RISINĀJUMI (skat. 158.-169. lpp.)



MALAS APDARES VEIDI



STIKLA IEKŠĒJĀ RAMA



1) balts gluds finieris, kas imitē krāsotu virsmu

3) speciāls pārklājums **AntiFinger** samazina netīrumus un pirkstu nospiedumu pēdas

4) komplektācijā kārbā tiek izgatavota dekorā DABISKS OZOLS PREMIUM

5) tikai bez pārpalces un reversīvajām durvju vērtnēm

6) tikai ALTAMURA 1 bez pārpalces un reversīvā

7) līdz krājumu izbeigšanai



ANSEDONIA

DURVJU VĒRTNES IEKŠTELPU AR PĀRFALCI, BEZ PĀRFALCES UN REVERSĪVĀS



ANSEDONIA 4 dekorā PELEĒKS OZOLS ST CPL, ar rokturi TOPAZ inox



ANSEDONIA 1



ANSEDONIA 2



ANSEDONIA 3



ANSEDONIA 4



ANSEDONIA 5



ANSEDONIA 6



ANSEDONIA 7



ANSEDONIA 8



ANSEDONIA 9



ANSEDONIA 10



ANSEDONIA 11



ANSEDONIA 12

KONSTRUKCIJA

- durvju vērtne ar pārpalci, reversīvā vai bez pārpalces
- iekšējais rāmis no MDF, pārklāts ar divām HDF plāksnēm
- pēc izvēles par papildu maksu iekšējais koka rāmis (sāni un augša, apakša MDF), pārklāts ar divām HDF plāksnēm
- stabilizējošs pildījums "sūnveida struktūra" vai par papildu maksu pilnas plāksnes pildījums
- pēc izvēles par papildu maksu paneli durvju kārbas paplašināšanai, kā arī kronis un pilastri str. 155-157
- iespēja durvju vērtnes saīsināšanai saviem spēkiem, sīkāk skatīt 153. lpp.

APDARE

- HDF plāksne pārklāta ar finieri
- vērtnes mala izgatavota STANDARD tehnoloģijā.
- CPL lamināti 0,2 un 0,7 pieejami tikai STANDARD malā, kas ir aplīmēta ar ABS malu tikai durvju vērtnes krāsā vai par piemaksu ar standarta melnu malu
- mala (apdare standard vai bez pārpalces) aplīmēta ar malu plaknes krāsā vai pēc izvēles gludā melnā krāsā (dekorā ŠĶĒRSVIRZIENA DABISKS OZOLS PREMIUM mala ir melna ar šķērsvirziena struktūru)

FURNITŪRA

- trīs ieskrūvējamas tapu eņģes pārpalces durvju vērtnē – sudraba vai par papildu maksu melnā krāsā
- divas eņģes (par piemaksu trešā) paslēptas durvju vērtnē bez pārpalces, kā arī divas eņģes reversīvajā durvju vērtnē (par piemaksu trešā), krāsotas sudraba krāsā (pēc izvēles par piemaksu melnā, zelta vai baltā krāsā); eņģes tiek piegādātas un novērtētas kopā ar durvju kārbu
- durvju aizbīdnis ar mēlīti pārpalces vērtnē un magnētiskais bez pārpalces vērtnē (pēc izvēles arī mēlītes aizbīdnis): uz atslēgu, cilindru, ekonomisks vai ar bloķētāju sudraba krāsā (par piemaksu melnā krāsā); pēc izvēles par piemaksu magnētiskais aizbīdnis melnā, zelta vai baltā krāsā
- magnētiskais aizbīdnis reversīvajā vērtnē: uz atslēgu, cilindru, ekonomisks vai ar bloķētāju sudraba krāsā; pēc izvēles par piemaksu melnā, zelta vai baltā krāsā

STIKLOJUMS

- **standartā rūdīts decormat stikls – matēts**, caurspīdīgs vai par piemaksu VSG 221 matēts drošības stikls, abpusēji gluds
- iespēja mainīt stiklojuma pusi uz REVERSS (AVERSS – standarta stiklojums), skatīt 154. lpp.

PAPILDU MAKSAS

reversīvā durvju vērtne

(nav pieejams CPL 0,2 un 0,7)

pilnas plāksnes pildījums

pastiprinājums durvju aizvērējam

durvju aizvērējs ar sviru (sudraba, melns, balts, brūns)

papildu apakšējā sija (iespējams saīsināt patstāvīgi līdz maks. 8 cm)

standarta vai mini rekuperācijas saīsinājums, standarta vai mini ventilācijas izgriezums (sk. 153. lpp.) vai ventilācijas režģis

plastmasas uzmavas

apaļas vai kvadrātveida metāla uzmavas (4 gab.) apdare: matēts niķelis, patina, baltas un melnas

"100" durvju vērtne ar pārpalci un bez tās

līmētais stikls VSG 221, matēts stikls, abpusēji gluds

nolaizamā blīve

eņģu metāla pārsegi pārpalces durvju vērtnē (matēts niķelis, patina, spīdīgs hroms, spīdīgs misiņš, balts un melns)

nomaīņa uz eņģēm, pretplāksni un slēdzeni melnā krāsā durvju vērtnēm ar pārpalci

melna durvju vērtnes malas apdare

aizvietošana ar magnētisko aizbīdni melnā, baltā vai zelta krāsā bez pārpalces un reversīvajām vērtnēm

nomaīņa uz eņģēm un pretplāksni melnā, baltā vai zeltainā krāsā durvju vērtnēm bez pārpalces

iekšējais koka rāmis (sāni un augša, apakša MDF)

standarts PL2112

+ 15% no durvju vērtnes cenas pirms papildu maksām

PIEEJAMIE DURVJU VĒRTŅU PLATUMI **JAUNUMS**

60 65 70 75 80N⁵⁾ 80 85 90 95 100

GREKO



CPL



PREMIUM



PIEEJAMIE RISINĀJUMI (158.-169. lpp.)

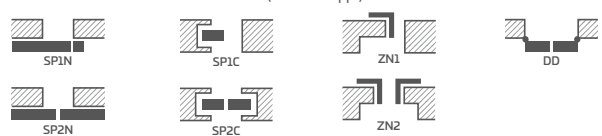

MALAS APDARES VEIDI



STIKLA IEKŠĒJĀ RAMA

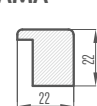

¹⁾ balts gluds finieris, kas imitē krāsotu virsmu

³⁾ speciāls pārklājums **AntiFinger** samazina netīrumus un pirkstu nospiedumu pēdas

⁴⁾ komplektācijā kārba tiek izgatavota dekorā DABISKS OZOLS PREMIUM

⁵⁾ tikai bez pārpalces un reversīvajām durvju vērtnēm

⁶⁾ līdz krājumu izsīkumam



LORIENT

DURVJU VĒRTNES IEKŠTELPU AR PĀRFALCI, BEZ PĀRFALCES UN REVERSĪVĀS



LORIENT 1 ANTRACĪTS ST CPL dekorā, ar TOPAZ inox rokturi



LORIENT 1



LORIENT 2



LORIENT 3



LORIENT 4



LORIENT 5



LORIENT 6



LORIENT 7



LORIENT 8



LORIENT 9



LORIENT 10



LORIENT 11



LORIENT 12

KONSTRUKCIJA

- durvju vērtne ar pārfalci, reversīvā vai bez pārfalces
- iekšējais rāmis no MDF, pārklāts ar divām HDF plāksnēm
- pēc izvēles par papildu maksu iekšējais koka rāmis (sāni un augša, apakša MDF), pārklāts ar divām HDF plāksnēm
- stabilizējošs pildījums "sūnveida struktūra" vai par papildu maksu pilnas plāksnes pildījums
- pēc izvēles par papildu maksu paneli durvju kārbas paplašināšanai, kā arī kronis un pilastri str. 155-157
- iespēja durvju vērtnes saīsināšanai saviem spēkiem, sīkāk skatīt 153. lpp.

APDARE

- HDF plāksne pārklāta ar finieri
- vērtnes mala izgatavota STANDARD tehnoloģijā.
- mala (apdare standard vai bez pārfalces) aplīmēta ar malu plaknes krāsā vai pēc izvēles gludā melnā krāsā (dekorā ŠĶĒRSVIRZIENA DABISKS OZOLS PREMIUM mala ir melna ar šķērsvirziena struktūru)

FURNITŪRA

- trīs ieskrūvējamas tapu eņģes pārfalces durvju vērtnē – sudraba vai par papildu maksu melnā krāsā
- divas eņģes (par piemaksu trešā) paslēptas durvju vērtnē bez pārfalces, kā arī divas eņģes reversīvajā durvju vērtnē (par piemaksu trešā), krāsotas sudraba krāsā (pēc izvēles par piemaksu melnā, zelta vai baltā krāsā); eņģes tiek piegādātas un novērtētas kopā ar durvju kārbu
- durvju aizbīdnis ar mēlīti pārfalces vērtnē un magnētiskais bez pārfalces vērtnē (pēc izvēles arī mēlītes aizbīdnis): uz atslēgu, cilindru, ekonomisks vai ar bloķētāju sudraba krāsā (par piemaksu melnā krāsā); pēc izvēles par piemaksu magnētiskais aizbīdnis melnā, zelta vai baltā krāsā
- magnētiskais aizbīdnis reversīvajā vērtnē: uz atslēgu, cilindru, ekonomisks vai ar bloķētāju sudraba krāsā; pēc izvēles par piemaksu melnā, zelta vai baltā krāsā

STIKLOJUMS

- **standartā rūdīts decormat stikls – matēts**, caurspīdīgs vai par piemaksu VSG 221 matēts drošības stikls, abpusēji gluds
- iespēja mainīt stiklojuma pusi uz REVERSS (AVERSS – standarta stiklojums), skatīt 154. lpp.

PAPILDU MAKSAS

reversīvā durvju vērtne

pilnas plāksnes pildījums

pastiprinājums durvju aizvērējam

durvju aizvērējs ar sviru (sudraba, melns, balts, brūns)

papildu apakšējā sija (iespējams saīsināt pašam līdz maks. 8 cm)

standarta vai mini rekuperācijas saīsinājums, standarta vai mini ventilācijas izgriezums (lpp. 153) vai ventilācijas režģis

plastmasas uzmavas

apaļas vai kvadrātveida metāla uzmavas (4 gab.) apdare: matēts niķelis, patina, baltas un melnas

"100" durvju vērtne ar pārfalci un bez tās

līmētais stikls VSG 221, matēts stikls, abpusēji gluds

nolaižamā blīve

eņģu metāla pārsegi pārfalces durvju vērtnē (matēts niķelis, patina, spīdīgs hroms, spīdīgs misiņš, balts un melns)

nomaiņa uz eņģēm, pretplāksni un slēdzeni melnā krāsā durvju vērtnēm ar pārfalci

melna durvju vērtnes malas apdare

aizvietošana ar magnētisko aizbīdni melnā, baltā vai zelta krāsā bez pārfalces un reversīvajām vērtnēm

nomaiņa uz eņģēm un pretplāksni melnā, baltā vai zeltainā krāsā durvju vērtnēm bez pārfalces

iekšējais koka rāmis (sāni un augša, apakša MDF)

standarts PL2112

+ 15% no durvju vērtnes cenas pirms papildu maksām

PIEJAMIE DURVJU VĒRTŅU PLATUMI **JAUNUMS**

60 65 70 75 80N⁵⁾ 80 85 90 95 100

GREKO

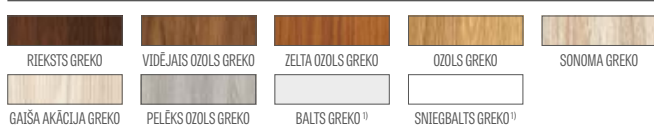

CPL



PREMIUM

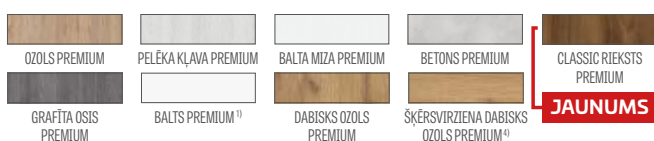

PIEJAMIE RISINĀJUMI (158.-169. lpp.)

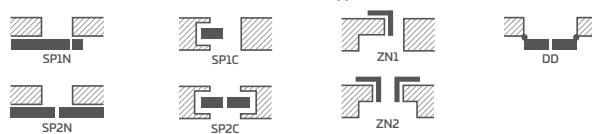

MALAS APDARES VEIDI



STIKLA IEKŠĒJĀ RAMA



¹⁾ balts gluds finieris, kas imitē krāsotu virsmu

³⁾ speciāls pārklājums **AntiFinger** samazina netīrumus un pirkstu nospiedumu pēdas

⁴⁾ komplektācijā kārba tiek izgatavota dekorā DABISKS OZOLS PREMIUM

⁵⁾ tikai bez pārfalces un reversīvajām durvju vērtnēm

⁶⁾ līdz krājumu izsīkumam



MENTON

DURVJU VĒRTNES IEKŠTELPU AR PĀRFALCI, BEZ PĀRFALCES UN REVERSĪVĀS



MENTON 1 CLASSIC RIEKSTS CPL dekorā, ar TOPAZ inox rokturi



MENTON 1



MENTON 2



MENTON 3



MENTON 4



MENTON 5



MENTON 6



MENTON 7



MENTON 8



MENTON 9



MENTON 10



MENTON 11



MENTON 12

KONSTRUKCIJA

- durvju vērtne ar pārpalci, reversīvā vai bez pārpalces
- iekšējais rāmis no MDF, pārklāts ar divām HDF plāksnēm
- pēc izvēles par papildu maksu iekšējais koka rāmis (sāni un augša, apakša MDF), pārklāts ar divām HDF plāksnēm
- stabilizējošs pildījums "sūnveida struktūra" vai par papildu maksu pilnas plāksnes pildījums
- pēc izvēles par papildu maksu paneli durvju kārbas paplašināšanai, kā arī kronis un pilastri str. 155-157
- iespēja durvju vērtnes saīsināšanai saviem spēkiem, sīkāk skatīt 153. lpp.

APDARE

- vērtnes mala izgatavota STANDARD tehnoloģijā.
- CPL lamināti 0,2 un 0,7 pieejami tikai STANDARD malā, kas ir aplīmēta ar ABS malu tikai durvju vērtnes krāsā vai par piemaksu ar standarta melnu malu
- mala (apdare standard vai bez pārpalces) aplīmēta ar malu plaknes krāsā vai pēc izvēles gludā melnā krāsā (dekorā ŠĶĒRSVIRZIENA DABISKS OZOLS PREMIUM mala ir melna ar šķērsvirziena struktūru)

FURNITŪRA

- trīs ieskrūvējamās tapu eņģes pārpalces durvju vērtnē – sudraba vai par papildu maksu melnā krāsā
- divas eņģes (par piemaksu trešā) paslēptas durvju vērtnē bez pārpalces, kā arī divas eņģes reversīvajā durvju vērtnē (par piemaksu trešā), krāsotas sudraba krāsā (pēc izvēles par piemaksu melnā, zelta vai baltā krāsā); eņģes tiek piegādātas un novērtētas kopā ar durvju kārbu
- durvju aizbīdnis ar mēlīti pārpalces vērtnē un magnētiskais bez pārpalces vērtnē (pēc izvēles arī mēlītes aizbīdnis): uz atslēgu, cilindru, ekonomisks vai ar bloķētāju sudraba krāsā (par piemaksu melnā krāsā); pēc izvēles par piemaksu magnētiskais aizbīdnis melnā, zelta vai baltā krāsā
- magnētiskais aizbīdnis reversīvajā vērtnē: uz atslēgu, cilindru, ekonomisks vai ar bloķētāju sudraba krāsā; pēc izvēles par piemaksu melnā, zelta vai baltā krāsā

STIKLOJUMS

- **standartā rūdīts decormat stikls – matēts**, caurspīdīgs vai par piemaksu VSG 221 matēts drošības stikls, abpusēji gluds
- iespēja mainīt stiklojuma pusi uz REVERSS (AVERSS – standarta stiklojums), skatīt 154. lpp.

PAPILDU MAKSAS

reversīvā durvju vērtne

(nav pieejams CPL 0,2 un 0,7)

pilnas plāksnes pildījums

pastiprinājums durvju aizvērējam

durvju aizvērējs ar sviru (sudraba, melns, balts, brūns)

papildu apakšējā sija (iespējams saīsināt pašam līdz maks. 8 cm)

standarta vai mini rekuperācijas saīsinājums, standarta vai mini ventilācijas izgriezums (lpp. 153) vai ventilācijas režģis

apaļas vai kvadrātveida metāla uznavas (4 gab.) apdare: matēts niķelis, patina, baltas un melnas

plastmasas uznavas

"100" durvju vērtne ar pārpalci un bez tās

līmētais stikls VSG 221 matēts stikls

nolaizamā blīve

eņģu metāla pārsegi pārpalces durvju vērtnē (matēts niķelis, patina, spīdīgs hroms, spīdīgs misiņš, balts un melns)

nomaīņa uz eņģēm, pretplāksni un slēdzeni melnā krāsā durvju vērtnēm ar pārpalci

melna durvju vērtnes malas apdare

aizvietošana ar magnētisko aizbīdni melnā, baltā vai zelta krāsā bez pārpalces un reversīvajām vērtnēm

nomaīņa uz eņģēm un pretplāksni melnā, baltā vai zeltainā krāsā durvju vērtnēm bez pārpalces

iekšējais koka rāmis (sāni un augša, apakša MDF)

standarts PL2112

+ 15% no durvju vērtnes cenas pirms papildu maksām

PIEEJAMIE DURVJU VĒRTŅU PLATUMI **JAUNUMS**

60 65 70 75 80N⁵⁾ 80 85 90 95 100

GREKO



CPL

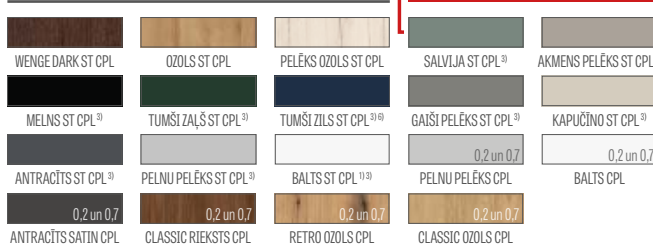

PREMIUM

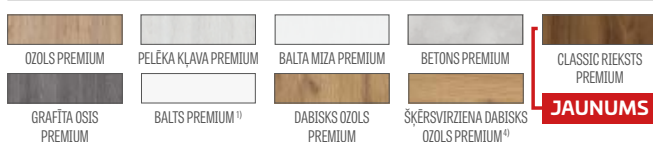

PIEEJAMIE RISINĀJUMI (158.-169. lpp.)

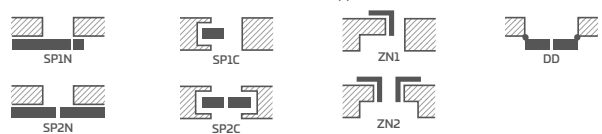

MALAS APDARES VEIDI



STIKLA IEKŠĒJĀ RAMA



¹⁾ balts gluds finieris, kas imitē krāsotu virsmu

³⁾ speciāls pārklājums **AntiFinger** samazina netīrumus un pirkstu nospiedumu pēdas

⁴⁾ komplektācijā kārbā tiek izgatavota dekorā DABISKS OZOLS PREMIUM

⁵⁾ tikai bez pārpalces un reversīvajām durvju vērtnēm

⁶⁾ līdz krājumu izsīkumam



SORANO

DURVJU VĒRTNES IEKŠTELPU AR PĀRFALCI, BEZ PĀRFALCES UN REVERSĪVĀS



SORANO 1 AKCENTĀ WENGE DARK ST CPL, ar rokturi TOPAZ inox



SORANO 1



SORANO 2



SORANO 3



SORANO 4



SORANO 5



SORANO 6



SORANO 7



SORANO 8



SORANO 9



SORANO 10



SORANO 11



SORANO 12

KONSTRUKCIJA

- durvju vērtne ar pārfalci, reversīvā vai bez pārfalces
- iekšējais rāmis no MDF, pārklāts ar divām HDF plāksnēm
- pēc izvēles par papildu maksu iekšējais koka rāmis (sāni un augša, apakša MDF), pārklāts ar divām HDF plāksnēm
- stabilizējošs pildījums "sūnveida struktūra" vai par papildu maksu pilnas plāksnes pildījums
- pēc izvēles par papildu maksu paneli durvju kārbas paplašināšanai, kā arī kronis un pilastri str. 155-157
- iespēja durvju vērtnes saīsināšanai saviem spēkiem, sīkāk skatīt 153. lpp.

APDARE

- vērtnes mala izgatavota STANDARD tehnoloģijā.
- CPL lamināti 0,2 un 0,7 pieejami tikai STANDARD malā, kas ir aplīmēta ar ABS malu tikai durvju vērtnes krāsā vai par piemaksu ar standarta melnu malu
- mala (apdare standard vai bez pārfalces) aplīmēta ar malu plaknes krāsā vai pēc izvēles gludā melnā krāsā (dekorā ŠĶĒRSVIRZIENA DABISKS OZOLS PREMIUM mala ir melna ar šķērsvirziena struktūru)

FURNITŪRA

- trīs ieskrūvējamas tapu eņģes pārfalces durvju vērtnē – sudraba vai par papildu maksu melnā krāsā
- divas eņģes (par piemaksu trešā) paslēptas durvju vērtnē bez pārfalces, kā arī divas eņģes reversīvajā durvju vērtnē (par piemaksu trešā), krāsotas sudraba krāsā (pēc izvēles par piemaksu melnā, zelta vai baltā krāsā); eņģes tiek piegādātas un novērtētas kopā ar durvju kārbu
- durvju aizbīdnis ar mēlīti pārfalces vērtnē un magnētiskais bez pārfalces vērtnē (pēc izvēles arī mēlītes aizbīdnis): uz atslēgu, cilindru, ekonomisks vai ar bloķētāju sudraba krāsā (par piemaksu melnā krāsā); pēc izvēles par piemaksu magnētiskais aizbīdnis melnā, zelta vai baltā krāsā
- magnētiskais aizbīdnis reversīvajā vērtnē: uz atslēgu, cilindru, ekonomisks vai ar bloķētāju sudraba krāsā; pēc izvēles par piemaksu melnā, zelta vai baltā krāsā

STIKLOJUMS

- **standartā rūdīts decormat stikls – matēts**, caurspīdīgs vai par piemaksu VSG 221 matēts drošības stikls, abpusēji gluds
- iespēja mainīt stiklojuma pusi uz REVERSS (AVERSS – standarta stiklojums), skatīt 154. lpp.

PAPILDU MAKSAS

reversīvā durvju vērtne

(nav pieejams CPL 0,2 un 0,7)

pilnas plāksnes pildījums

pastiprinājums durvju aizvērējam

durvju aizvērējs ar sviru (sudraba, melns, balts, brūns)

papildu apakšējā sija (iespējams saīsināt patstāvīgi līdz maks. 8 cm)

standarta vai mini rekuperācijas saīsinājums, standarta vai mini ventilācijas izgriezums (lpp. 153) vai ventilācijas režģis

apaļas vai kvadrātveida metāla uznavas (4 gab.) apdare: matēts niķelis, patina, baltas un melnas

plastmasas uznavas

"100" durvju vērtne ar pārfalci un bez tās

līmētais stikls VSG 221 matēts stikls

nolaizamā blīve

eņģu metāla pārsegi pārfalces durvju vērtnē (matēts niķelis, patina, spīdīgs hroms, spīdīgs misiņš, balts un melns)

nomaīņa uz eņģēm, pretplāksni un slēdzeni melnā krāsā durvju vērtnēm ar pārfalci

melna durvju vērtnes malas apdare

aizvietošana ar magnētisko aizbīdni melnā, baltā vai zelta krāsā bez pārfalces un reversīvajām vērtnēm

nomaīņa uz eņģēm un pretplāksni melnā, baltā vai zeltainā krāsā durvju vērtnēm bez pārfalces

iekšējais koka rāmis (sāni un augša, apakša MDF)

standarts PL2112

+ 15% no durvju vērtnes cenas pirms papildu maksām

PIEEJAMIE DURVJU VĒRTŅU PLATUMI **JAUNUMS**

60 65 70 75 80N⁵⁾ 80 85 90 95 100

GREKO



CPL



PREMIUM



PIEEJAMIE RISINĀJUMI (158.-169. lpp.)

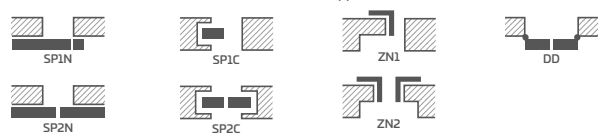

MALAS APDARES VEIDI



STIKLA IEKŠĒJĀ RAMA

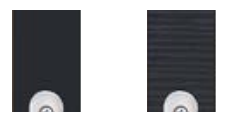

¹⁾ balts gluds finieris, kas imitē krāsotu virsmu

³⁾ speciāls pārklājums **AntiFinger** samazina netīrumus un pirkstu nospiedumu pēdas

⁴⁾ komplektācijā kārbā tiek izgatavota dekorā DABISKS OZOLS PREMIUM

⁵⁾ tikai durvju vērtnēm bez pārfalces un reversīvām

⁶⁾ līdz krājumu izsīkumam



FORTECA RC2 un RC3

PRETLAMAŠANAS DURVIS AR PĀRFALCI RC2 UN RC3 KLASES, ATVĒRUMS UZ IEKŠPUSE VAI ĀRPUSE



FORTECA RC3 AKCENTĀ GAIŠI PELĒKS ST CPL, ar INTARSIJU LUX 220



2 ĀKŅVEIDA AIZBĪDŅI



AUGŠĒJAIS UN APakšējais
PRETLAMAŠANAS SLĒDZIS



ČETRAS UZTVERTNES PLĀKSNES
ar regulēšanu

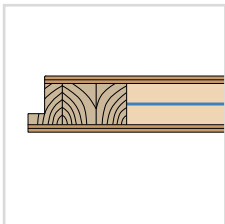

DURVJU VĒRTNE 46 MM
pastiprināta ar tērauda loksni

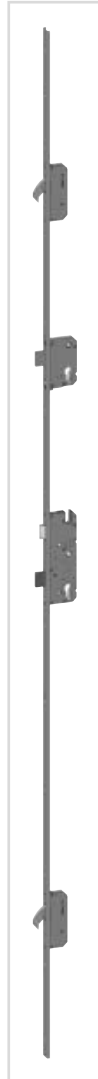

SLĒDZENE AR SLĪDNI



4 DIVU TAPU EŅĒĢES Ø16 AR 3D REGULĒŠANU



4 PRETIZRAUŠANAS TAPAS



FIKSĒTĀ KĀRBA
koka RC2 vai pastiprināta RC3



SLIEKSNIS NO CIETA KOKA (caurspīdīga laka)



ROKTURIS CERTUS RC2



ROKTURIS CERTUS RC3



DURVJU SKATLOGS



NERŪSĒJOŠĀ TĒRAUDA SLIEKSNIS

FORTECA DURVJU VĒRTNES GRIEZUMS

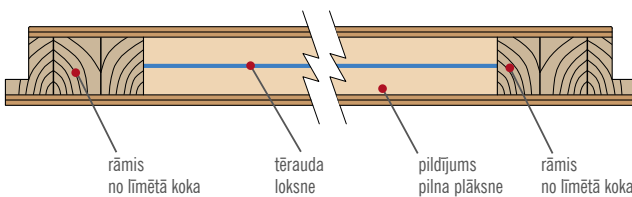

SLIEKSNIS NO CIETA KOKA

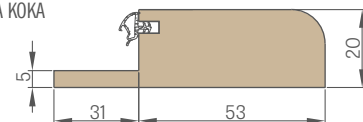

SLIEKSNIS NO NERŪSĒJOŠĀ TĒRAUDA LOKSNES

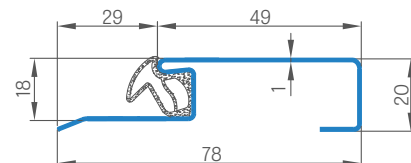

FORTECA RC2 un RC3

PRETLAMAŠANAS DURVIS AR PĀRFALCI RC2 UN RC3 KLASES, ATVĒRUMS UZ IEKŠPUSE VAI ĀRPUSE



FORTECA RC2 akcentā DABISKS OZOLS PREMIUM, ar pretlamašanas rokturi RC2 melns matēts

FORTECA RC2 UN RC3 AKCENTĀ CLASSIC OZOLS CPL

FORTECA RC 2

PAKETE GOLD

PAKETE SILVER

durvju vērtne¹⁾

FORTECA RC 3

PAKETE GOLD

PAKETE SILVER

durvju vērtne¹⁾

RC2 – svarīga informācija:

Lai saglabātu RC2 klasi pretuzlaušanas izturībā saskaņā ar PN-EN 1627:2012, izmantotajai furnitūrai jāatbilst šādām prasībām:

- vismaz 2. klase saskaņā ar PN-EN 1906:2012 – durvju rokturiem un rozetēm,
- vismaz 4. un 1. klase saskaņā ar PN-EN 1303:2015 – cilindriskajām slēdzenēm.

RC3 – svarīga informācija:

Lai saglabātu RC3 klasi pretuzlaušanas izturībā saskaņā ar PN-EN 1627:2012, izmantotajai furnitūrai jāatbilst šādām prasībām:

- vismaz 3. klase saskaņā ar PN-EN 1906:2012 – durvju rokturiem un rozetēm,
- vismaz 4. un 1. klase saskaņā ar PN-EN 1303:2015 – cilindriskajām slēdzenēm.

¹⁾ izmanto tikai komplektācijā ar tērauda kārbu, skat. 127. lpp.

VISPĀRĪGA INFORMĀCIJA

- Pretuzlaušanas durvis, kas atveramas uz āru vai uz iekšu FORTECA, nodrošina akustisko izolāciju $R_w=38$ dB, pretuzlaušanas klasi RC2 vai RC3 saskaņā ar PN EN 1627:2012 un 5. klases mehānisko izturību.
- Durvis pieejamas PAKETE GOLD un SILVER ar iespējamu apbūvi un tērauda kārbu.
- Durvis izmanto kā iekšējās ieejas durvis dzīvokļos.

KONSTRUKCIJA

- koka rāmis, kas pārklāts ar līmētām HDF plāksnēm
- pildījums ar speciālu pilnu plāksni
- visas durvju vērtnes pastiprināšana ar tērauda plāksni
- durvju vērtnes biezums 46 mm

APDARE

- durvju vērtnes mala izgatavota STANDARD tehnoloģijā (CPL laminātos 0,2 un 0,7 apdarināta ar ABS malu tikai durvju vērtnes krāsā vai par papildu maksu ar standarta melnu malu)
- ieliktni (Intarsija) krāsas: matēts tērauds, melns, matēts zelts un CLASSIC OZOLS CPL, platums 8 mm vai 50 mm, vienā līmenī ar durvju vērtnes virsmu, abās durvju vērtnes pusēs, skat. 100–107. lpp.
- mala apdarināta ar apmali durvju vērtnes krāsā vai pēc izvēles gludi melnā krāsā (DABISKS OZOLS PREMIUM šķērsvirziena dekorā – melna apmale ar šķērsvirziena struktūru)
- HDF plāksne ar pārklājumu GREKO, PREMIUM, CPL
- sānu un augšējie paneļi līmēti pie sienas (tikai ar durvju kārbu ar pamatmūra apbūvi un leņķi ar klipsi 8 cm) – skat. 156. lpp., kā arī integrētie paneļi ar durvju kārbu, skat. 157. lpp.

FURNITŪRA

- četri sudraba divasuņņu eņģes $\varnothing 16$ ar 3D regulēšanu (2D ar tērauda kārbu)
- četrpunktu pretuzlaušanas slēdzene ar āķi, standarta komplektācijā diviem cilindriem
- četri pretuzlaušanas tapu eņģu pusē
- iespējams uzstādīt rokas durvju aizvērēju
- apakšējās slēdzenes attālums 92 mm

FIKSĒTĀ KĀRBA ar pārfalci

- fiksētā kārba no koka, apdarināta ar MDF plāksnēm. FORTECA RC3 iekšpusē pastiprināta ar tērauda leņķi pie stiprinājuma plāksnēm.
- apbūves iespēja diapazonā no 90 līdz 450 mm ik pa 40 mm
- regulējams galvenais aizbīdnis durvju kārbā, kā arī divi regulējami āķu un papildus slēdzenes aizbīdņi

PAKETE GOLD / GOLD black

- FORTECA durvis PAKETE GOLD ir pilnībā samontētas ar uzstādītu tērauda vai koka sliekšni, ar slēdzeni uz listes, kā arī ar atverēm pretuzlaušanas roktura un augšējā vairoga uzstādīšanai. Tās ir aprīkotas ar durvju actiņu (atvere jāveido pašam), kā arī sertificētiem pretuzlaušanas rokturiem un cilindriem sudraba krāsā vai par papildu maksu melnā krāsā PAKETE GOLD ar apdari black.

PAKETE SILVER

- FORTECA durvis PAKETE SILVER ir pilnībā samontētas ar uzstādītu tērauda vai koka sliekšni un slēdzeni uz listes. Durvju actiņu un sertificētu furnitūru iesakām pasūtīt no ERKADO piedāvājuma vai no ārēja piegādātāja, ņemot vērā svarīgu informāciju par pretuzlaušanas prasību ievērošanu (124. lpp.).

PIEEJAMIE DURVJU VĒRTŅU PLATUMI

80N 80 90E 100

- **PAKETE GOLD / GOLD black** durvju vērtne ar fiksētā kārba no koka, nerūsējošā tērauda sliekšni un furnitūru krāsā ar sudraba vai par papildu maksu melnu PAKETE GOLD ar black apdari
- **PAKETE SILVER** durvju vērtne ar fiksētā kārba no koka, nerūsējošā tērauda sliekšni, bez furnitūras

PAPILDU MAKSA

papildu maksa par PAKETE GOLD ar apdari black

– RC 2

– RC 3

durvis "100"

melna durvju vērtnes malas apdare

rokturis ar 92 mm attālumu un augšējo rozetu durvīm RC 2, sudraba vai melnā krāsā (2. klase saskaņā ar PN-EN 1906:2012)

rokturis ar 92 mm attālumu, cilindru aizsardzību un augšējo rozetu durvīm RC3, sudraba vai melnā krāsā (3. klase saskaņā ar PN-EN 1906:2012)

divu cilindru komplekts (viens ar rokturi) vienas atslēgas sistēmā durvīm RC2 un RC3 (4. un 1. klase saskaņā ar PN-EN 1303:2015)

durvju actiņš

– niķelis

– melns

eņģu metāla pārsegi: matēts niķelis, patina, spīdīgs hroms, spīdīgs misiņš, balts un melns

durvju vērtnes saīsināšana ar koka kārbu līdz 8 cm un ar tērauda kārbu līdz 6 cm ik pa 1 cm

intarsija LUX; izvēles versijas 100.–107. lpp.

durvju aizvērējs ar sviru (sudraba, melns, balts, brūns)

GREKO



CPL



JAUNUMS

PREMIUM



JAUNUMS

¹⁾ balts gluds finieris, kas imitē krāsotu virsmu

²⁾ speciāls pārklājums **AntiFinger** samazina netīrumus un pirkstu nospiedumu pēdas

³⁾ komplektācijā KĀRBA tiek izgatavota DABISKS OZOLS PREMIUM dekorā

⁴⁾ līdz krājumu izsīkumam



FIKSĒTĀ KĀRBA

FORTECA

FIKSĒTĀ KĀRBA FORTECA RC3 SHĒMA

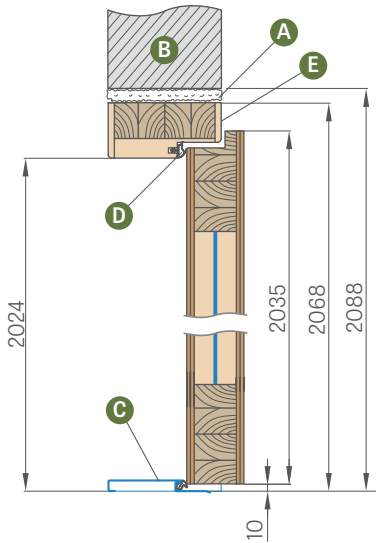

PAMATMŪRA APBŪVE ik pēc 40 mm

(nesatur LEŅĶIS AR KLIPSI, kas ir par papildu maksu)

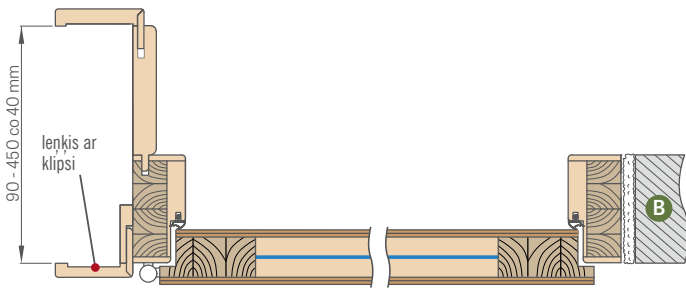

Kārba ar diapazonu: 90-130 mm un 130-170 mm, leņķis spārnu nepieciešams patstāvīgi saīsināt līdz vajadzīgajam diapazonam.

Diapazons (mm)	GREKO	PREMIUM un ST CPL	CPL 0,2
90-130 130-170			
170-210 210-250			
250-290 290-330 330-370 370-410 410-450			

Pamatmūra apbūve ir ar iekšējo leņķi 6 cm vai 8 cm, kā arī pēc izvēles par papildu maksu ar ārējo leņķi 6 cm vai 8 cm ar klipsi ar segskava vai ceturtrullis. Apbūvi izmantojam tikai PAKETE GOLD un SILVER.

PAPILDU MAKSAS

savienojums 90 grādu leņķī

leņķis ar klipsi 60 mm vai 80 mm (leņķis ar trim klipsiem ļauj palielināt regulācijas diapazonu par 20 mm)

durvju ar koka kārba saīsināšana līdz 8 cm ik pa 1 cm

pieejami sānu un augšējie paneļi, kas pielimēti pie sienas, kā arī integrētie paneļi ar kārba (tikai kārba ar apbūvi un leņķis 8 cm)

segskava un ceturtrullis

- A - montāžas putas
- B - mūris
- C - nerūsējošā tērauda vai koka sliekšnis
- D - gumijas blīve
- E - papildu iekšējais pastiprinājums kārba ar tērauda leņķi no aizsargplāksnes puses (tikai kārba Forteca RC3)

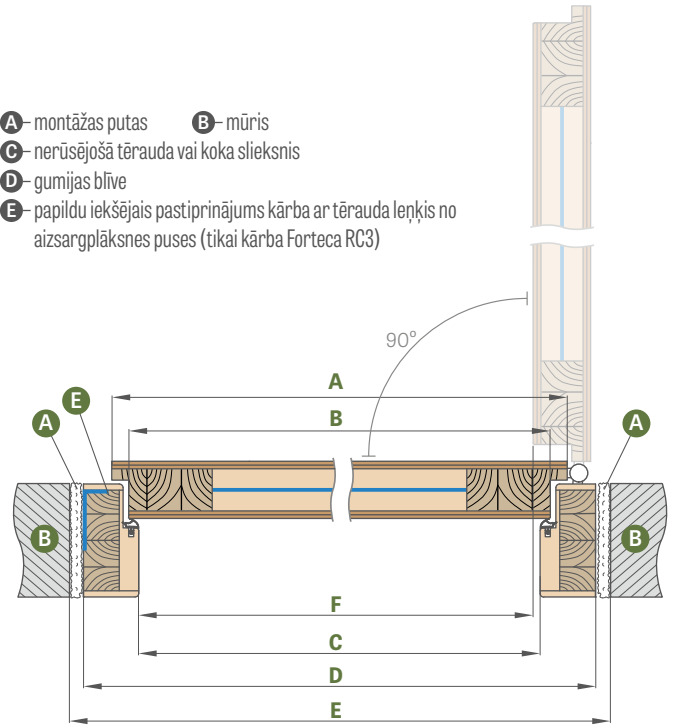

Durvju platums	A	B	C	D	E	F
„80N”	804	778	764	852	892	759
„80”	848	822	808	896	936	803
„90E”	948	922	908	996	1036	903
„100”	1048	1022	1008	1096	1136	1003

„90E” - investīciju platums

FIKSĒTĀ KĀRBA

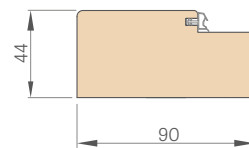

segskava

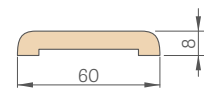

LEŅĶIS 6 cm un 8 cm ar klipsiem

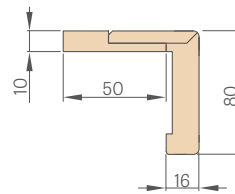

CETURTRULLIS

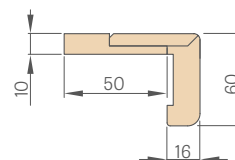
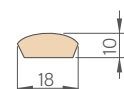

TĒRAUDA KĀRBAS

FORTECA

REGULĒJAMA TĒRAUDA KĀRBA (APTVEROŠĀ)

metināta un krāsota pēc RAL 9003, 9010, 9016, 8003, 8017, 7016, 7022, 9005, 7047, 1001

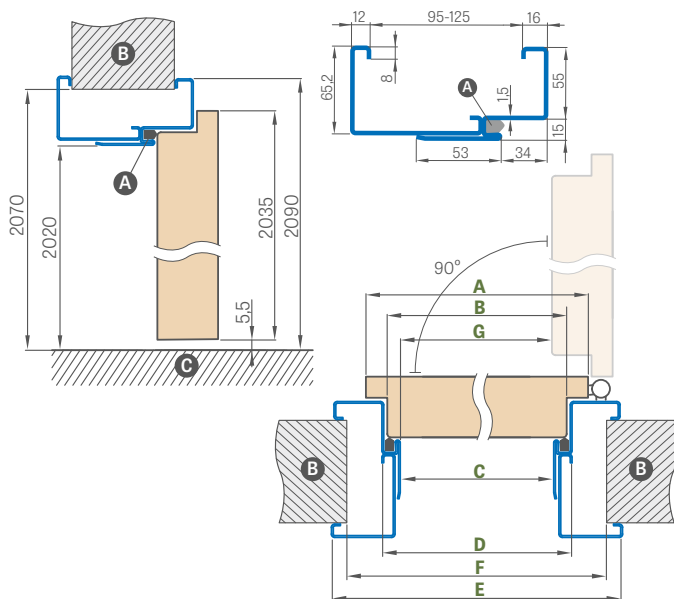

Durvju platums	A	B	C	D	E	F	G
„80N”	804	778	761	791	901	865	754,5
„80”	848	822	805	835	945	910	798,5
„90ES”	960	934	917	947	1057	1022	910
„100” ¹⁾	1048	1022	1005	1035	1145	1110	998,5

„90ES” – investīciju platums tērauda kārbai

LIELA TĒRAUDA LENĶA KĀRBA

metināta un krāsota pēc RAL 9003, 9010, 9016, 8003, 8017, 7016, 7022, 9005, 7047, 1001

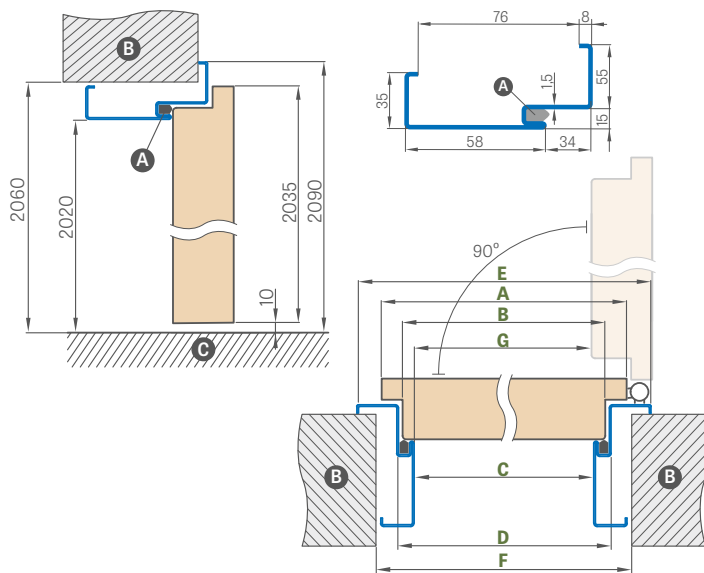

Durvju platums	A	B	C	D	E	F	G
„80N”	804	778	761	791	901	840	754,5
„80”	848	822	805	835	945	885	798,5
„90ES”	960	934	917	947	1057	997	910
„100” ¹⁾	1048	1022	1005	1035	1145	1085	998,5

REGULĒJAMA TĒRAUDA KĀRBA FORTECA RC2

Regulācijas diapazons min.-max (mm)	„80N”, „80”, „90ES”	„100”
95-125		
125-155		
155-185		
185-215		
215-245		
245-275		
275-305		
305-335		
335-365		

REGULĒJAMA TĒRAUDA KĀRBA FORTECA RC3

Regulācijas diapazons min.-max (mm)	„80N”, „80”, „90ES”	„100”
95-125		
125-155		
155-185		
185-215		
215-245		
245-275		
275-305		
305-335		
335-365		

STŪRA KĀRBAS UZSTĀDĪŠANA

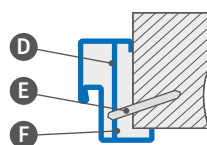

- A – blīve B – mūris C – grīda
- D – montāžas enkurs
- E – dībelis
- F – aizpildīt

PAPILDU MAKSAS

liela stūra kārba „100”

pastiprinājums durvju aizvērējam

nerūsejošā tērauda sliekšnis

durvju ar tērauda kārbu saīsināšana līdz 6 cm ik pa 1 cm

izpildījums no cinkota tērauda loksnes

+10%

nestandarta RAL (neattiecas uz retām, intensīvām, perlamutra un metāliskām krāsām)

+10%

RAL



RAL 9003¹⁾ RAL 9010 RAL 9016 RAL 8003 RAL 8017 RAL 7016 RAL 7022¹⁾ RAL 9005¹⁾ RAL 7047 RAL 1001

¹⁾ par piemaksu +10%

HERSE SET un MAX SET EKO 30 dB

HERSE SET un MAX SET 32 dB HERSE SET un MAX SET AKUSTIC 39 dB $U_d \leq 1,3 \text{ W/m}^2\text{K}$

IEEJAS durvis AR PRETZĀDŽIVOTĀJU SLĒDZENĒM VAI LISTES SLĒDZENĒM

HERSE SET dekorā CLASSIC RIEKSTS CPL, ar rokturi ESSEN



HERSE SET EKO 30 dB		
PAKETE GOLD	PAKETE SILVER	durvju vērtne
GREKO		
PREMIUM / ST CPL		
CPL 0,2		
CPL 0,7		

HERSE MAX SET EKO 30 dB		
PAKETE GOLD	PAKETE SILVER	durvju vērtne
PREMIUM ⁹⁾		

PAPILDU MAKSA PAR DURVĪM

HERSE SET 32 dB (tiek pieskaitīta pie PAKETE GOLD un SILVER vai durvju vērtnes)

HERSE SET AKUSTIC 39 dB

(tiek pieskaitīta pie PAKETE GOLD un SILVER vai durvju vērtnes)

PAKETE GOLD

durvju vērtne ar FIKSĒTO KĀRBU, nerūsējošā tērauda sliekšni un furnitūru⁵⁾⁶⁾

PAKETE SILVER

durvju vērtne ar FIKSĒTO KĀRBU, nerūsējošā tērauda sliekšni, bez furnitūras⁵⁾⁶⁾

VISPĀRĪGA INFORMĀCIJA

- HERSE SET un MAX SET durvis ir paredzētas sabiedriskām un dzīvojamām ēkām kā iekšējās ieejas durvis (neattiecas uz platumu "80N").
- HERSE SET un MAX SET durvju vērtne ar fiksēto un regulējamo kārbu un ar katru pieejamo sliekšni nodrošina akustisko izolāciju $R_w = 30 \text{ dB}$ vai par piemaksu $R_w = 32 \text{ dB}$ un $R_w = 39 \text{ dB}$.
- HERSE SET un MAX SET durvis AKUSTIC 39 dB versijā, PL standarts platumiem "90E" vai "100", par piemaksu var būt ar siltumcaurlaidības koeficientu $U_d \leq 1,3 \text{ W/m}^2\text{K}$ (neattiecas uz versiju ar tērauda kārbu)
- HERSE SET un MAX SET durvis PAKETE GOLD un SILVER ir pilnībā samontētas ar uzstādītu sliekšni, un GOLD paketē ir sagatavoti caurumi roktura un augšējā plāksnes uzstādīšanai.
- HERSE MAX SET durvis ir pieejamas tikai PREMIUM dekoros: RIEKSTS, PELĒKA KĻAVA, OZOLS, BALTA MIZA, GRAFĪTA OSIS, BETONS, DABISKS OZOLS, ŠĶĒRSVIRZIENA DABISKS OZOLS, CLASSIC RIEKSTS PREMIUM

KONSTRUKCIJA

- koka rāmīš $R_w = 32 \text{ dB}$ un $R_w = 39 \text{ dB}$ vai MDF $R_w = 30 \text{ dB}$, pārklāts ar divām HDF plāksnēm
- pildījums ar speciālu pilnu plāksni
- pastiprinājums ar masīvu tērauda C profilu $R_w = 30 \text{ dB}$ un $R_w = 32 \text{ dB}$, papildus ar tērauda plāksni $R_w = 39 \text{ dB}$
- durvju vērtnes biezums 46 mm
- papildu blīve durvju vērtņē tikai $R_w = 32 \text{ dB}$ un $R_w = 39 \text{ dB}$

APDARE

- durvju vērtnes mala izgatavota STANDARD tehnoloģijā
- CPL lamināti 0,2 un 0,7 pieejami STANDARD malā, kas ir aplīmēta ar ABS apmali tikai durvju vērtnes krāsā vai par piemaksu ar standarta melnu apmali (nav pieejams HERSE MAX SET)
- ieliktņi (Intarsija) krāsas: matēts tērauds, melns, matēts zelts, matēts varš un CLASSIC OZOLS CPL ar platumu 8 mm vai 50 mm, līmenī ar durvju vērtnes virsmu, abās durvju vērtnes pusēs, 100.-107. lpp. (nav pieejams HERSE MAX SET)
- STANDARD mala aplīmēta ar apmali durvju vērtnes krāsā vai pēc izvēles gludi melnā krāsā (ŠĶĒRSVIRZIENA DABISKS OZOLS PREMIUM dekorā – melna apmale ar šķērsvirziena struktūru)
- par piemaksu iespējams rūpnīcas saisinājums līdz 8 cm
- iespējams pasūtīt tikai ar apakšējo slēdzeni
- sānu un augšējie paneļi līmēti pie sienas (tikai ar regulējamo kārbu un 8 cm leņķi) – 156. lpp., kā arī integrētie paneļi ar kārbu 157. lpp.

FURNITŪRA

- trīs sudraba 2-tapu eņģes $\varnothing 16$ ar 3D regulēšanu (2D ar tērauda kārbu)
- divas trisboltu pretuzlaušanas slēdzenes 2. klasē cilindram (cenā iekļauta izvēle tikai apakšējai slēdzenei)
- trīs pretizlaušanas tapas eņģu pusē
- iespējams uzstādīt rokas durvju aizvērēju
- apakšējās slēdzenes attālums 72 mm
- pēc izvēles par piemaksu pieejama boltu listes slēdzene diviem cilindriem

FIKSĒTĀ UN REGULĒJAMĀ PRIEKŠKĀRBA

- fiksetā koka kārba $R_w = 32 \text{ dB}$ un $R_w = 39 \text{ dB}$ vai no MDF $R_w = 30 \text{ dB}$
- iespējams izmantot kārbās tikai elektrisko pretplāksni apakšējai slēdzenei, kas izslēdz augšējās slēdzenes izmantošanu durvju vērtņē.
- galvenā pretplāksne ar regulēšanu kārbās
- platums 80N pieejams tikai ar fiksēto kārbu
- GOLD un SILVER paketēs PREMIUM un CPL dekoriem iespējama kārbas krāsas maiņa uz MELNS ST CPL

PIEEJAMIE DURVJU VĒRTŅU PLATUMI

80N

80

90E⁹⁾

90ES¹⁰⁾

100

PAPILDU MAKSAS

PAKETE GOLD ar melnu apdari

skatu caurums sudraba krāsā
skatu caurums melnā krāsā

sliekšnis no cieta koka (caurspīdīga laka) ar blīvi, platums 55 mm vai nerūsējošā tērauda sliekšnis ar blīvi

sliekšnis no cieta koka (caurspīdīga laka) regulējamai kārbai

durvju aizvērējs ar sviru (sudraba, melns, balts, brūns)

pastiprinājums durvju aizvērējam

nolaizāmā blīve

durvju vērtnes saišināšana ar koka kārbu līdz 8 cm un ar tērauda kārbu līdz 6 cm ik pa 1 cm vai produkts CZ standartā

melna durvju vērtnes malas apdare

durvju vērtne vai pakete "100"

cilindrs 30/45

– sudraba

– melna

cilindrs-rokturis 30G/45 vai 30/45G sudraba

cilindrs-rokturis 30G/45 vai 30/45G melna

cilindrs 30/45 un cilindrs-rokturis 30G/45 vai 30/45G vienas atslēgas sistēmā

– sudraba

– melna

eņģu metāla pārsegi: matēts niķelis, patina, spīdīgs hroms, spīdīgs misiņš, balts un melns

rokturis ESSEN (niķeļa satīns, patina, melna)⁶⁾

augšējā plāksne ESSEN (niķeļa satīns, patina, melna)⁶⁾

Intarsija LUX; izvēles versijas 100.-107. lpp.

papildu maksa par durvīm HERSE SET AKUSTIK 39 dB
(tiek pieskaitīta pie PAKETE GOLD un SILVER vai durvju vērtnes)

papildu maksa par durvīm HERSE AKUSTIK 39 dB versija Ud <= 1,3 W/m²K standarts PL

papildu maksa par durvīm HERSE SET 32 dB
(tiek pieskaitīta pie PAKETE GOLD un SILVER vai durvju vērtnes)

leņķis ar klipšiem 3 gab. (ļauj palielināt regulēšanas diapazonu par 20 mm)

slīdošā daudzpunktu aizbīdņa slēdzene (bolcveida) ar divām slēdzenēm⁷⁾

rūpnīcas urbums skatu caurumam 500 mm no durvju vērtnes augšējās malas¹²⁾; neattiecas uz HERSE AKUSTIK

MALAS APDARES VEIDI



STANDARD

FRĒZĒJUMS

(attiecas uz HERSE MAX SET)

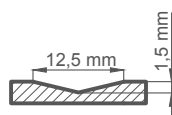

¹⁾ balts gluds finieris, kas imitē krāsotu virsmu

³⁾ speciāls pārklājums **AntiFinger** samazina netīrumus un pirkstu nospiedumu pēdas

⁴⁾ komplektācijā kārbā tiek izgatavota dekorā DABISKS OZOLS PREMIUM

⁵⁾ furnitūras sastāvs: rokturis ESSEN niķeļa satīns, augšējā plāksne, cilindri vienas atslēgas sistēmā (augšējais ar rokturi), skatu caurums (bez izurbta cauruma) sudraba krāsā vai par papildu maksājumu melnā krāsā

⁶⁾ rokturus un rozetes ESSEN nevar izmantot ar slīdošo slēdzeni

⁷⁾ izmantojot daudzpunktu aizbīdņa slēdzeni nav iespējams uzstādīt rokturi ESSEN

⁸⁾ dekorī, kuros ir pieejams HERSE MAX SET

⁹⁾ durvju vērtnes platums fiksētai vai regulējamai kārbai

¹⁰⁾ durvju vērtnes platums tērauda kārbai

¹¹⁾ līdz krājumu izsīkumam

GREKO



CPL



JAUNUMS

PREMIUM



JAUNUMS

HERSE MAX SET



HERSE MAX SET 23



HERSE MAX SET 26



HERSE MAX SET 30



HERSE MAX SET 31

FIKSĒTĀ UN REGULĒJAMĀ KĀRBA

HERSE SET, HERSE MAX SET

FIKSĒTĀS KĀRBAS SHĒMA HERSE SET

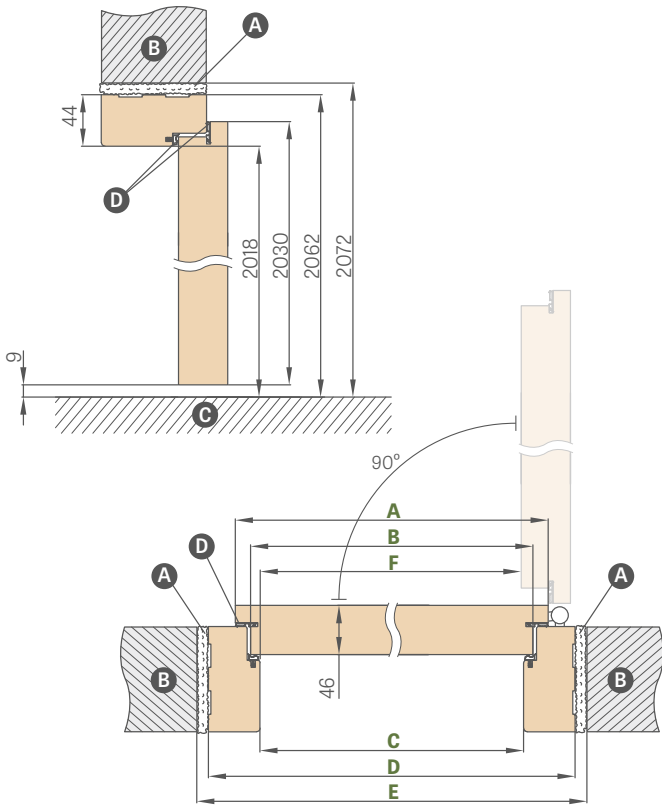

REGULĒJAMĀS KĀRBAS SHĒMA HERSE SET

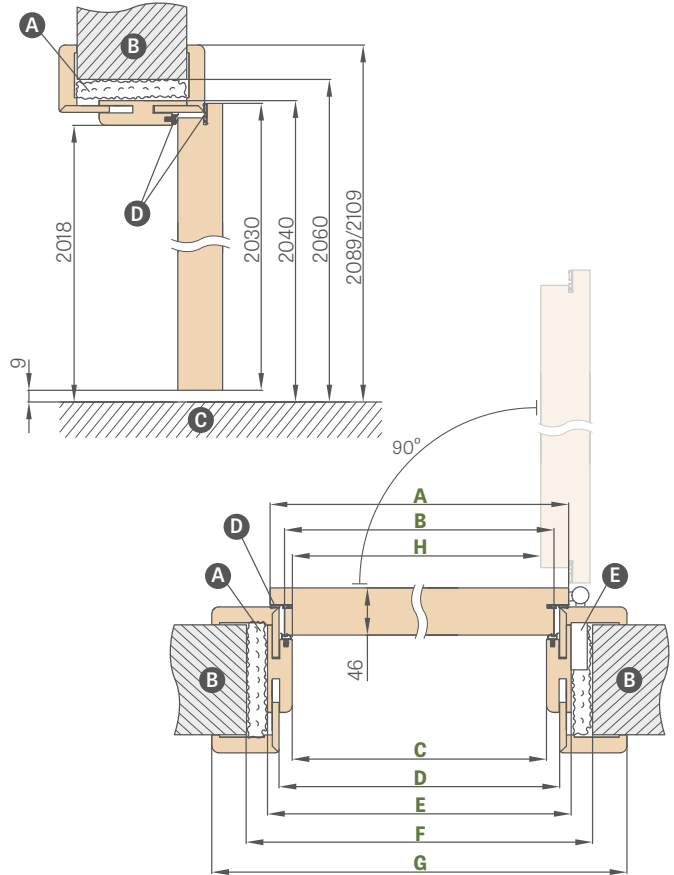

Durvju platums	A	B	C	D	E	F
„80N”	804	777	764	852	872	756
„80”	844	817	804	892	912	796
„90E”	948	921	908	996	1016	900
„100”	1044	1017	1004	1092	1112	996

„90E” - investīciju platums

Durvju platums	A	B	C	D	E	F	G	H
„80”	844	817	804	826	848	888	946*/986**	796
„90E”	948	921	908	930	952	992	1050*/1090**	900
„100”	1044	1017	1004	1026	1048	1088	1146*/1186**	996

* 6 cm skava / ** 8 cm skava

- A – montāžas putas B – mūris C – grīda E – fiksatora ligzda
 D – blīve (pie $R_w = 30$ dB tikai kārbā, pie $R_w = 32$ dB un $R_w = 39$ dB kārbā un durvju vērtņē)

REGULĒJAMĀS KĀRBAS REGULĒŠANAS DIAPAZONS

6 cm skava / 8 cm skava

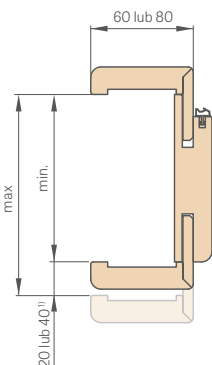

REGULĒJAMĀIS KOKA SLIEKSNIS

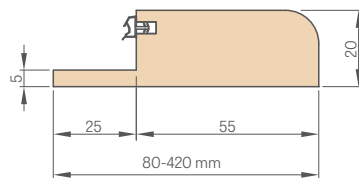

FIKSĒTĀ KĀRBA

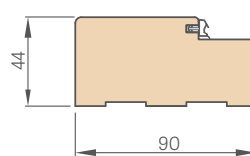

SKAVA SEGSKAVA

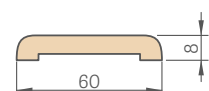

LENĶIS 6 cm un 8 cm

ar klipšiem

klipsis (komplektā 3 gab.)

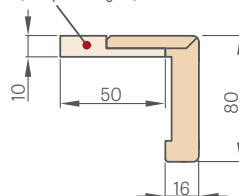

klipsis (komplektā 3 gab.)

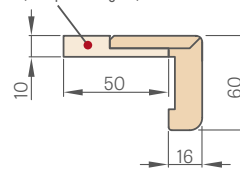

CETURTRULLIS

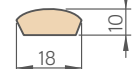

¹⁾ 40 mm diapazonam 280-320 mm

FIKSĒTO UN REGULĒJAMO KĀRBU CENAS

Diapazons regulēšanai min.-maks (mm)	HERSE SET, HERSE LUX SET un HERSE MAX SET 6 un 8 cm skava			
	GREKO visi GREKO dekorī	PREMIUM un ST CPL visi PREMIUM un ST CPL dekorī	CPL 0,2	SLIEKŠNI REGULĒJAMĀM KĀRBĀM NO CIETA KOKA (caurspīdīga laka)
80-100				
100-120				
120-140				
140-160				
160-180				
180-200				
200-220				
220-240				
240-260				
260-280				
280-300				
300-340				
340-360				
360-380				
380-400				
400-420				

1 elements

2 elementi

FIKSĒTĀ KĀRBA HERSE SET, HERSE LUX SET, HERSE MAX SET			
	GREKO visi GREKO dekorī	PREMIUM un ST CPL visi dekorī PREMIUM un ST CPL	CPL 0,2
FIKSĒTĀ KĀRBA			
SKAVA			
CETURTRULLIS			-

CIETA KOKA SLIEKSNIS, CAURSPĪDĪGA LAKA, FIKSĒTS 55 mm



Slieksnis no cieta koka dabisks



Slieksnis no cieta koka krāsots melnā krāsā, redzama koka struktūra (par papildu maksu)



Slieksnis no cieta koka krāsots brūnā krāsā, redzama koka struktūra (par papildu maksu)



Slieksnis no cieta koka krāsots grafīta krāsā (RAL 7024), nav redzamas koka struktūras (par piemaksu)

- AquaStop hibrida ūdensizturīga regulējama kārba (pieejama PL un CZ standartā tikai ST CPL un PREMIUM dekoros un tikai 8 cm skavai, kas savienota 45 grādu leņķī – piemaksa)
- Slieksnis no cieta koka (fiksētām un regulējamām kārbām) krāsās: melns, brūns, grafīts (RAL 7024) – piemaksa 20%
- Kārbas CPL 0,2 tiek izmantotas arī komplektācijā ar durvju vērtņēm CPL 0,7
- Regulējamas kārbas savienošana 90 grādu leņķī iespējama tikai ar 8 cm skavu. Piemaksa par savienošānu 90 grādu leņķī¹⁾
- Elektriskā pretplāksne – piemaksa
- Pastiprinājums durvju aizvērējam regulējamai kārbai – piemaksa
- Leņķis ar trim klipšiem (leņķis ar klipšiem ļauj palielināt regulēšanas diapazonu par 20 mm fiksētai kārbai) – piemaksa (CPL 0,2, AquaStop ST CPL un PREMIUM – piemaksa)
- Skava un ceturtrullis¹⁾
- Pieejami sānu un augšējie paneļi, kas pielīmējami pie sienas (tikai ar regulējamu kārbu un 8 cm skavu) – piemaksa
- Durvju ar koka kārbu saīsināšana līdz 8 cm ik pa 1 cm vai produkts CZ standartā – piemaksa
- Ir iespēja izgatavot kārbu un slieksni no cieta koka diapazonam līdz 500-520 mm – piemaksa par katrēm 2 cm, sākot no diapazona 400-420 mm
- Diapazona maiņa par +20 mm (pieejama diapazonos no 100-120 mm līdz 280-300 mm)¹⁾ – papildu maksu

¹⁾ nav pieejams TUNELVEIDA REGULĒJAMĀ KĀRBA AquaStop



TĒRAUDA KĀRBAS

HERSE SET, HERSE MAX SET

TĒRAUDA KĀRBA REGULĒJAMA (APTVEROŠĀ) HERSE SET

metināta un krāsota pēc RAL 9003, 9010, 9016, 8003, 8017, 7016, 7022, 9005, 7047, 1001

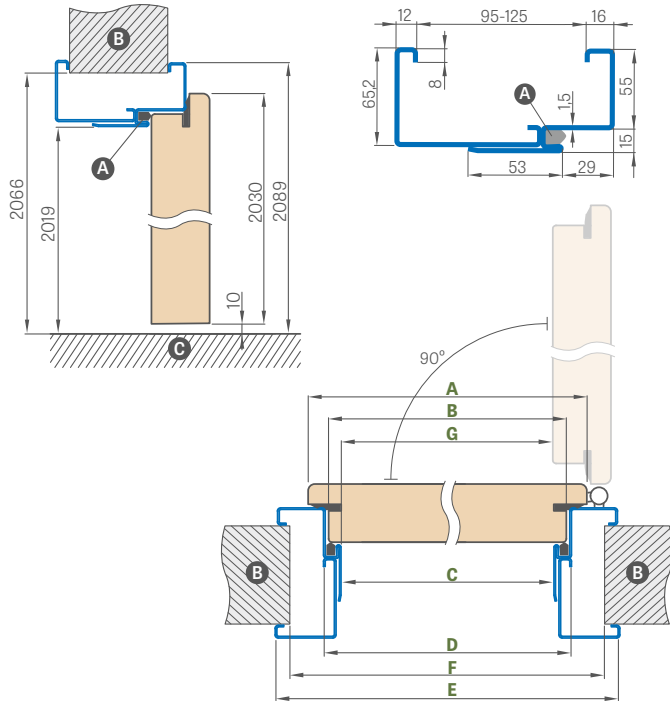

Durvju platums	A	B	C	D	E	F	G
„80N”	804	777	761	791	901	855	756
„80”	844	817	801	831	941	895	796
„90ES”	948	921	905	935	1045	999	900
„100”	1044	1017	1001	1031	1141	1095	996

90ES – investīciju platums tērauda kārbai

Regulācijas diapazons min.-max (mm)	„80N”, „80”, „90ES”	„100” ¹⁾
95-125		
125-155		
155-185		
185-215		
215-245		
245-275		
275-305		

TĒRAUDA KĀRBA LENĶA LIELA HERSE SET

metināta un krāsota pēc RAL 9003, 9010, 9016, 8003, 8017, 7016, 7022, 9005, 7047, 1001

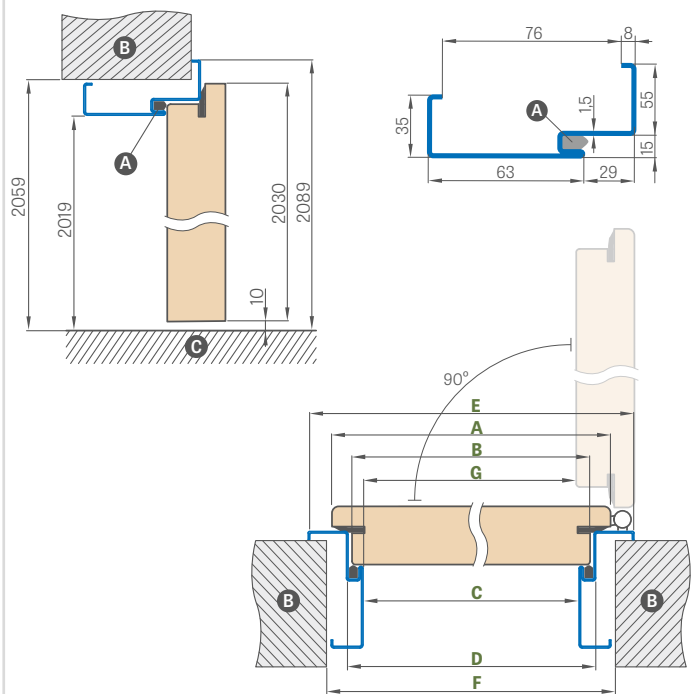

Durvju platums	A	B	C	D	E	F	G
„80N”	804	777	761	791	901	841	756
„80”	844	817	801	831	941	881	796
„90ES”	948	921	905	935	1045	985	900
„100”	1044	1017	1001	1031	1141	1081	996

STŪRA KĀRBAS UZSTĀDĪŠANA

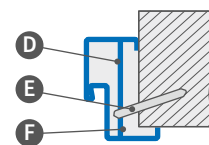

- A – blīve
- B – mūris
- C – grīda
- D – montāžas enkurs
- E – dībelis
- F – aizpildīt

PAPILDU MAKSAS

- liela stūra kārba „100”
- elektriskā pretplāksne
- pastiprinājums durvju aizvērējam
- durvju vērtnes saišināšana ar tērauda kārbu līdz 6 cm ik pa 1 cm
- nerūšējošā tērauda sliksnis
- izpildījums no cinkota tērauda loksnes +10%
- nestandarta RAL (neattiecas uz retām, intensīvām, perlamutra un metāliskām krāsām) +10%

RAL



RAL 9003¹⁾ RAL 9010 RAL 9016 RAL 8003 RAL 8017 RAL 7016 RAL 7022¹⁾ RAL 9005¹⁾ RAL 7047 RAL 1001

¹⁾ par piemaksu +10%

TĒRAUDA KĀRBA UNITED

HERSE SET, HERSE MAX SET

TĒRAUDA KĀRBAS UNITED SHĒMA

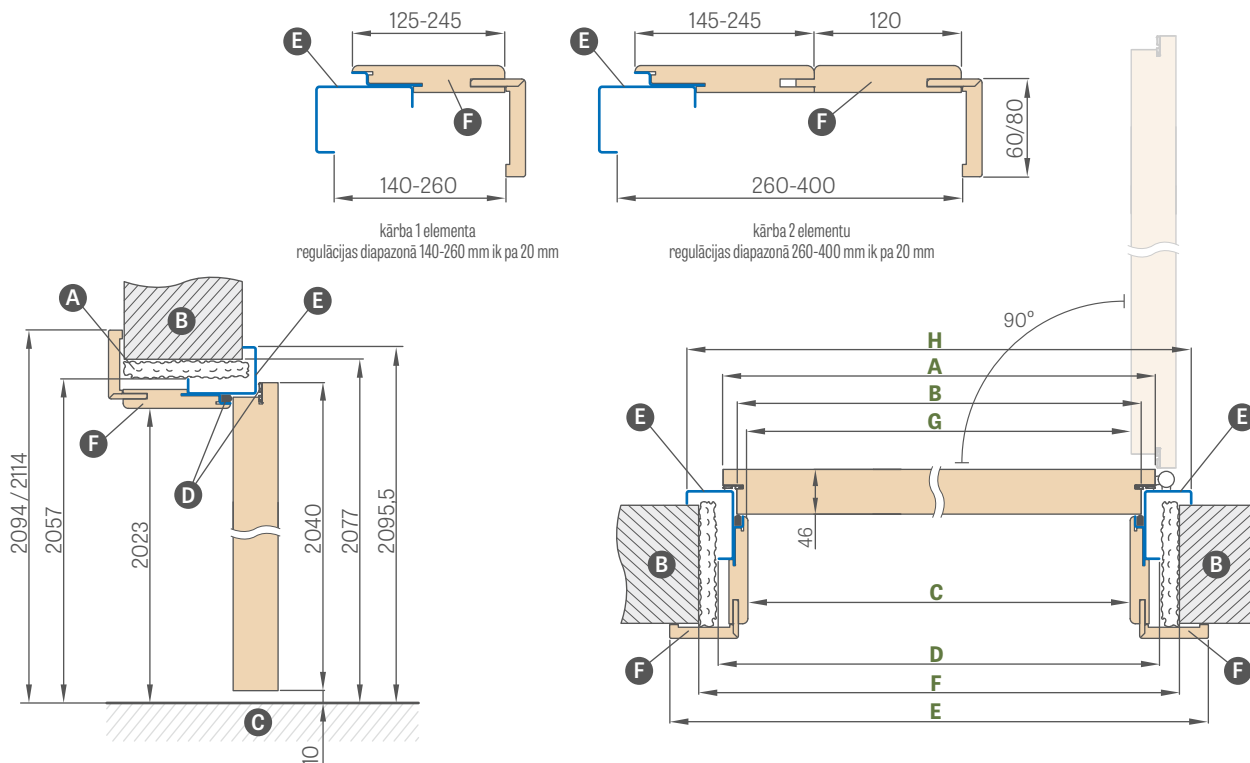

Durvju platums	A	B	C	D	E	F	G	H
"80U"	844	817	791,5	859	933,5 / 973,5	899	790	935
"90EU"	960	933	907,5	975	1049,5 / 1089,5	1015	906	1051
"100U"	1044	1017	991,5	1059	1133,5 / 1173,5	1099	990	1135

"90EU" – investīciju platums TĒRAUDA KĀRBAI UNITED

- A** – montāžas putas **B** – mūris **C** – grīda **D** – gumijas blīve
E – tērauda daļa krāsota RAL krāsā **F** – MDF daļa aplīmēta

Diapazons regulēšanai min.-maks (mm)	TĒRAUDA KĀRBA UNITED (tērauda daļa krāsota RAL)		
	GREKO	ST CPL un PREMIUM	CPL 0,2
1 elements	140-160		
	160-180		
	180-200		
	200-220		
	220-240		
2 elementi	240-260		
	260-280		
	280-300		
	300-320		
	320-340		
	340-360		
	360-380		
	380-400		

PAPILDU MAKSAS

- elektriskā pretplāksne
- pastiprinājums durvju aizvērējam
- durvju vērtnes saīsināšana ar tērauda kārbu united līdz 6 cm ik pa 1 cm
- nerūsējošā tērauda sliekšnis augst. 20 mm
- izpildījums no cinkota tērauda loksnes +10%
- nestandarta RAL (neattiecas uz retām, intensīvām, perlamutra un metāliskām krāsām) +10%

RAL



RAL 9003¹⁾ RAL 9010 RAL 9016 RAL 8003 RAL 8017 RAL 7016 RAL 7022¹⁾ RAL 9005¹⁾ RAL 7047 RAL 1001

¹⁾ par piemaksu +10%

LEDA EI30, EI60

IEKŠĒJĀS IEEJAS DURVIS UGUNSDROŠAS, IZGATAVOTAS HALSPAN TEHNOLOĢIJĀ



DURVJU VĒRTNE AR TĒRAUDA KĀRBU REGULĒJAMU (APTVEROŠU)

Regulācijas diapazons min.-maks. (mm)	LEDA EI30 durvju vērtne + tērauda kārba regulējama			LEDA EI60 durvju vērtne + tērauda kārba regulējama		
	„80”	„90ES”	„100”	„80”	„90ES”	„100”
95-125						
125-155						
155-185						
185-215						
215-245						
245-275						
275-305						

„90ES” – investīciju platums TĒRAUDA KĀRBAI

DURVJU VĒRTNE AR TĒRAUDA KĀRBU LEŅĶA LIELU

LEDA EI30 durvju vērtne + tērauda kārba leņķa liela			LEDA EI60 durvju vērtne + tērauda kārba leņķa liela		
„80”	„90ES”	„100”	„80”	„90ES”	„100”

„90ES” – investīciju platums TĒRAUDA KĀRBAI

DURVJU VĒRTNE AR FIKSĒTO KOKA KĀRBU

LEDA EI30 durvju vērtne + fiksētā koka kārba			LEDA EI60 durvju vērtne + fiksētā koka kārba		
„80”	„90E”	„100”	„80”	„90E”	„100”

GREKO



PREMIUM

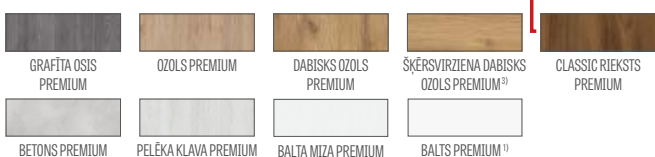

JAUNUMS

CPL



JAUNUMS

1) balts gluds finieris, kas imitē krāsotu virsmu

2) speciāls pārklājums **AntiFinger** samazina netīrumus un pirkstu nospiedumu pēdas

3) komplektācijā KĀRBA tiek izgatavota DABISKS OZOLS PREMIUM dekorā

4) līdz krājumam izsīkumam

VISPĀRĪGA INFORMĀCIJA

Ugunsdrošības, dūmu necaurlaidības un akustiskās funkcijas nodrošina tikai pilna komplekta uzstādīšana, kas ietver: ugunsdrošas durvju vērtnes (rūpnīcā aprīkotas ar blīvēm, slēdzeni, eņģēm, nolaižamo blīvi), durvju kārbu, durvju aizvērēju, kā arī cilindru un rokturi, kas atbilst Polijas standarta prasībām.

HALSPAN sistēmas durvju akustiskā izolācija ar nolaižamo blīvi atbilstoši PN-B-02151-03:1999 ir Rw=32 dB

durvju vērtnes pārdodam tikai komplektā ar koka vai tērauda kārbu.

KONSTRUKCIJA

- pildījums ar speciālu HALSPAN plāksni, kuras biezums ir 44 mm EI30 tipam un 54 mm EI60 tipam
- kopējais durvju vērtnes biezums 50 mm EI30 un 60 mm EI60
- rāmis no skujkoka
- ugunsdrošības un uzbriestoša dūmu necaurlaidības blīve
- nolaižamā blīve
- caurspīdīgs ugunsizturīgs stikls, stikla platums ir nemainīgs (nav atkarīgs) no durvju vērtnes platuma.

APDARE

- durvju vērtnes mala izgatavota STANDARD tehnoloģijā (CPL laminātos 0,2 un 0,7) aplīmēta ar ABS malu tikai vērtnes krāsā) vai par piemaksu ar standarta melnu malu
- ieliktni (Intarsija) krāsas: matēts tērauds, melna, matēts zelts un CLASSIC OZOLS CPL ar platumu 8 mm vai 50 mm, līdzieni ar durvju vērtnes virsmu, izvietoti abās vērtnes pusēs. Attiecas tikai uz pilnām LEDA. Intarsiju veidi parādīti 100.-107. lpp.
- Intarsija abpusēji ir tikai pilnajā vērtņē, bet divvērtņēs – tikai aktīvajā vērtņē
- mala aplīmēta ar malu vērtnes krāsā vai pēc izvēles gludi melnā krāsā (dekorā ŠĶĒRSVIRZIENA DABISKS OZOLS PREMIUM mala ir melna ar šķērsvirziena struktūru)
- sānu un augšējie paneli līmēti pie sienas (tikai ar 8 cm leņķi) – 156. lpp.

FURNITŪRA

- četras eņģes Ø16 LEDA EI30, regulējamas trīs plaknēs (koka kārba)
- četras eņģes Ø20 LEDA EI60, regulējamas trīs plaknēs (koka kārba)
- četras trīsdalīgas eņģes Ø15 LEDA EI30 un EI60 ar 2D regulāciju (tērauda kārba)
- slēdzene cilindram
- durvju aizvērējs par piemaksu

durvju kārbas

- koka ugunsdrošības fiksētā kārba
- ugunsdrošības blīve
- regulējama pretplāksne
- tērauda regulējama, liela leņķa vai fiksēta, metināta RAL 9003, 9010, 9016, 8003, 8017, 7016, 7022, 7047, 1001
- tērauda kārba izgatavota no melna tērauda loksnes, biezums 1,5 mm, pulverkrāsota RAL krāsā, stūros metināta, ar pastiprinājumu durvju aizvērējam standarta komplektācijā.

PAPILDU MAKSAS

ugunsdrošības sviras tipa durvju aizvērējs
krāsās: sudraba, melna, balta, brūna

ugunsdrošības sliedes tipa durvju aizvērējs
(tikai kārbai bez apdares vai ar apdari ar leņķi un klipsi)
krāsās: sudraba, melna, balta, brūna

ugunsdrošības ventilācijas režģis

rokturis JOWISZ INOX, garā plāksne, cilindrs, 147. lpp.

cilindrs 30/40 (EI30) vai 30/50 (EI60) (sudraba)

ugunsdrošības durvju actiņa, krāsa – hroms satīns

eņģu metāla pārsegi (matēts hroms, melni)²⁾

eņģe krāsota melnā krāsā⁴⁾

ugunsdrošības augšējā aizbidņa slēdzene

melna durvju vērtnes malas apdare

apdare EI30 no 100 līdz 460 un
apdare EI60 no 120 līdz 480 ik pēc 40 mm
divvērtņu durvju apdare

ugunsdrošības elektriskā pretplāksne, aversivā³⁾ (standarta) 12/24V (neattiecas uz tērauda kārbu)

nestandarta RAL tērauda kārbai (neattiecas uz intensīvām, pārļu un metāliskām krāsām)

tērauda kārbas izpildījums no cinkota tērauda loksnes

EI30

piemaksa stiklojuma tipam 3
piemaksa stiklojuma tipam 4
piemaksa stiklojuma tipam 5, 7
piemaksa stiklojuma tipam 6, 8

EI60

piemaksa stiklojuma tipam 4
piemaksa stiklojuma tipam 6, 8

intarsija LUX; versijas izvēlei 100.-107. lpp. (abpusēji tikai pilnajā vērtņē, divvērtņēs – tikai aktīvajā vērtņē)

CPL lamināts 0,2 (durvīm bez apdares)

CPL lamināts 0,7 (durvīm bez apdares)

leņķis ar klipšiem¹⁾ (leņķis ar klipšiem ļauj palielināt regulācijas diapazonu par 20 mm)

piemaksa par "110" durvju vērtņi

sānu un augšējie paneli, kas pielīmēti pie sienas (tikai apbūvē ar 8 cm leņķi)

¹⁾ apbūvē LEŅĶIS AR KLIPSI ir iekļauts cenā

²⁾ nav iespējams izmantot pārsegus pie DURVĪM ar TĒRAUDA KĀRBU

³⁾ nav iespējams izmantot ELEKTRISKO PRETPLĀKSNĪ DIVVĒRTŅU DURVĪS

⁴⁾ pieejams tikai TĒRAUDA KĀRBAI

LEDA EI30, EI60

VIENVĒRTŅU

FIKSĒTĀ KOKA KĀRBA

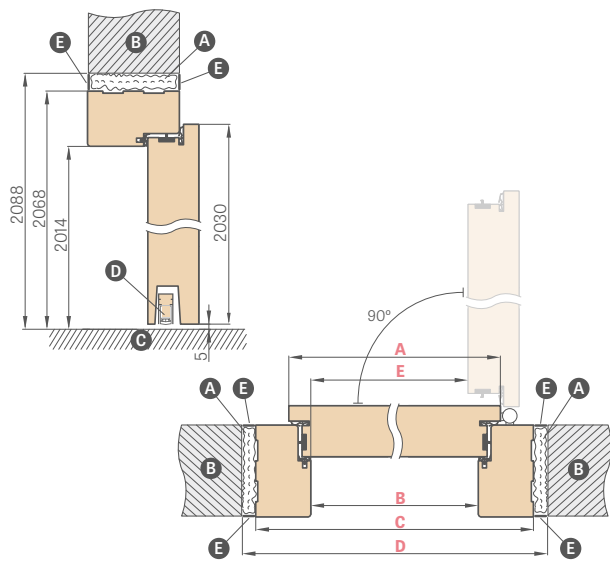

Durvju platums	A	B	C	D	E
„80”	860	817	925	955	805
„90E”	960	917	1025	1055	905
„100”	1060	1017	1125	1155	1005
“110”	1160	1117	1225	1255	1105

- A** – minerālvate
- B** – mūris
- C** – grīda
- D** – nolaižamā blīve
- E** – apmetuma java

“90E” – investīciju platums

REGULĒJAMA TĒRAUDA KĀRBA (APŅEMOŠĀ) P.POŽ.

metināta un krāsota pēc RAL 9003, 9010, 9016, 8003, 8017, 7016, 7022, 9005, 7047, 1001

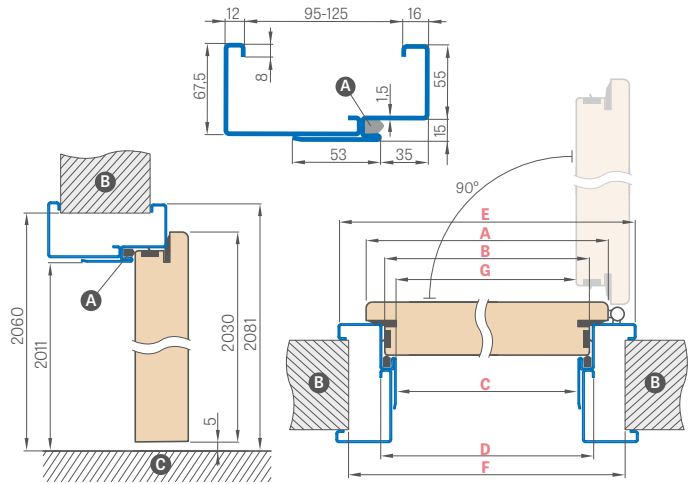

Durvju platums	A	B	C	D	E	F	G
„80”	860	834	813	843	953	910	802
„90ES”	960	934	913	943	1053	1010	902
„100”	1060	1034	1013	1043	1153	1110	1002
“110”	1160	1134	1113	1143	1253	1210	1102

“90ES” – investīciju platums tērauda kārbai

P.POŽ KĀRBAS GRIEZUMS AR PAMATMŪRA APBŪVI UN LENĶI AR KLIPSI

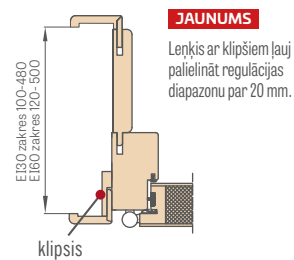

LENĶIS 6 cm un 8 cm ar klipšiem

klipsis (komplektā 3 gab.)

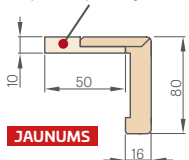

JAUNUMS

LENĶIS 6 cm un 8 cm ar klipšiem

klipsis (komplektā 3 gab.)

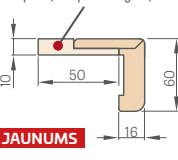

JAUNUMS

P.POŽ KĀRBAS GRIEZUMS AR PAMATMŪRA PAMATA APBŪVI

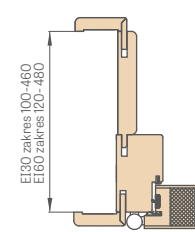

P.POŽ FIKSĒTĀS KĀRBAS GRIEZUMS

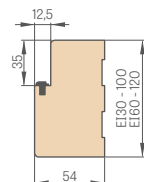

LIELA TĒRAUDA LENĶA KĀRBA P.POŽ.

metināta un krāsota pēc RAL 9003, 9010, 9016, 8003, 8017, 7016, 7022, 9005, 7047, 1001

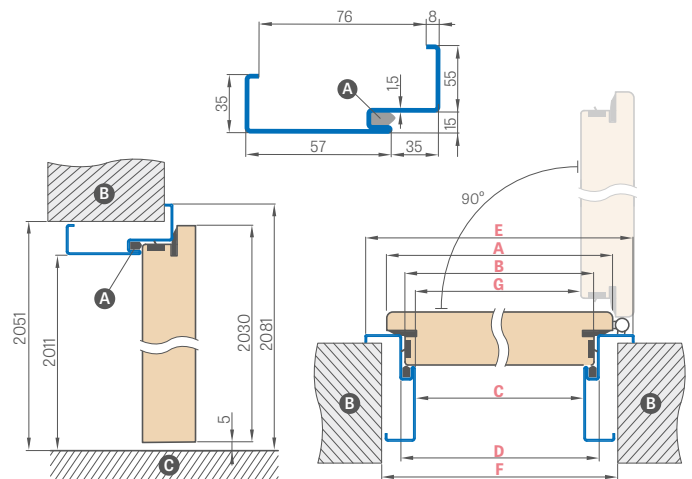

Durvju platums	A	B	C	D	E	F	G
„80”	860	834	813	843	953	890	802
„90ES”	960	934	913	943	1053	990	902
„100”	1060	1034	1013	1043	1153	1090	1002
“110”	1160	1134	1113	1143	1253	1190	1102

RAL



DURVJU AIZVĒRĒJS SLIEDĒS TIPA ¹⁾



DURVJU AIZVĒRĒJS AR SVIRU



¹⁾ sliedes tipa durvju aizvērēju izmantot tikai fiksētajai kārbai vai apbūvei ar izmantotu lenķi ar klipši

²⁾ par papildu maksu +10%

LEDA EI30, EI60

DIVVĒRTŅU



LEDA 3 "90E" + pasīvā vērtnes "60"

LEDA 6 "90E" + pasīvā vērtnes "80"

LEDA 4 "90E" + papildu elements "40"

LEDA EI30 un EI60 DIVVĒRTŅU

- Divvērtņu durvis izgatavotas uz LEDA EI30 un EI60 modeļu bāzes ar atbilstošām īpašībām: krāsa, apdare (STANDARTA);
- Pasīvā vērtne pieejama šādās versijās:
 - pilnas platumos "60", "70", "80"
 - ar stiklojumu tipā 5, 6, 7, 8 priekš EI30 un stiklojumu tipā 6 un 8 priekš EI60
- Papildu elements pieejams platumos "30", "40" un "50" un katrā variantā ir kā pilna gluda vērtne;
- Pasīvā vērtne un papildu elements aprīkoti ar durvju kantrygliem un aizbīdņiem, tiem nav blīvējošo listu.

PIEEJAMIE DURVJU VĒRTŅU PLATUMI ATKARĪBĀ NO P.POŽ DURVJU TIPIA

LEDA	LEDA stiklojuma tips 3	LEDA stiklojuma tips 4	LEDA stiklojuma tips 5
EI30 EI60 80 90E 100	EI30 90E 100	EI30 EI60 90E 100	EI30 80 90E 100
LEDA stiklojuma tips 6	LEDA stiklojuma tips 7	LEDA stiklojuma tips 8	
EI30 EI60 80 90E 100	EI30 80 90E 100	EI30 EI60 80 90E 100	

PIEEJAMIE PASĪVO DURVJU VĒRTŅU PLATUMI ATKARĪBĀ NO P.POŽ DURVJU TIPIA

LEDA	LEDA stiklojuma tips 5	LEDA stiklojuma tips 6
EI30 EI60 60 70 80	EI30 70 80	EI30 EI60 70 80
LEDA stiklojuma tips 7	LEDA stiklojuma tips 8	
EI30 70 80	EI30 EI60 70 80	

DIVVĒRTŅU DURVJU CENA

Kopējā summa, kas sastāv no :

- aktīvā daļa = pilnu divvērtņu durvju cena plus iespējamās papildu maksas kā divvērtņu durvju gadījumā
- pasīvā daļa = pilnās versijas (arī papildinājuma) cena plus iespējamās papildu maksas kā divvērtņu durvju gadījumā

PIEEJAMIE DURVJU VĒRTŅU PLATUMI

aktīvā durvju vērtne 80 90E 100 + pasīvā durvju vērtne 60 70 80
 aktīvā durvju vērtne 80 90E 100 + pilns gluds papildinājums 30 40 50

	UGUNSDROŠAS DIVVĒRTŅU DURVIS AR KOKA KĀRBU							
	"110"	"120"	"130"	"140"	"150"	"160"	"170"	"180"
A Aktīvās durvju vērtnes platums	860	860 960	860 960 1060	860 960 1060	860 960 1060	860 960 1060	960 1060	1060
B Pasīvās vērtnes vai papildinājuma platums	347	447 347	547 447 347	647 547 447	747 647 547	847 747 647	847 747	847
C Platums kārbā gaismā	1170	1270	1370	1470	1570	1670	1770	1870
F Kārbas ārējais platums	1278	1378	1478	1578	1678	1778	1878	1978
E Atvēruma platums mūrī	1310	1410	1510	1610	1710	1810	1910	2010

REGULĒJAMA TĒRAUDA KĀRBA (APŅEMOŠĀ) P.POŽ.

metināta un krāsota pēc RAL 9003, 9010, 9016, 8003, 8017, 7016, 7022, 7047, 1001

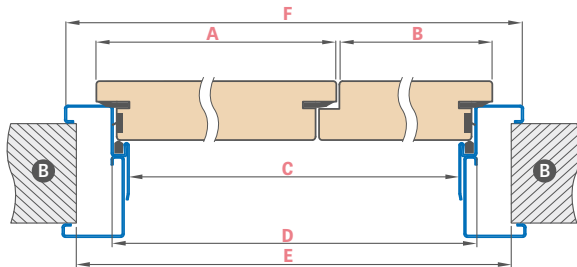

Durvju platums	A	B	C	D	E	F
"110"	860	347	1166	1196	1270	1306
"120"	860 960	447 347	1266	1296	1370	1406
"130"	860 960 1060	547 447 347	1366	1396	1470	1506
"140"	860 960 1060	647 547 447	1466	1496	1570	1606
"150"	860 960 1060	747 647 547	1566	1596	1670	1706
"160"	860 960 1060	847 747 647	1666	1696	1770	1806
"170"	960 1060	847 747	1766	1796	1870	1906
"180"	1060	847	1866	1896	1970	2006

LIELA TĒRAUDA LENĶA KĀRBA P.POŽ.

metināta un krāsota pēc RAL 9003, 9010, 9016, 8003, 8017, 7016, 7022, 7047, 1001

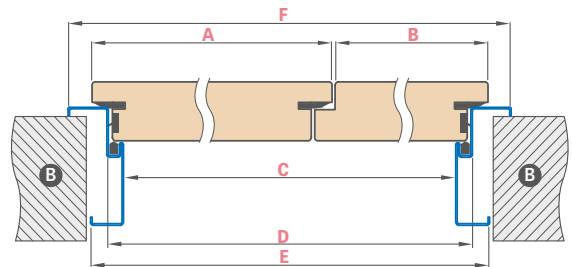

Durvju platums	A	B	C	D	E	F
"110"	860	347	1166	1196	1236	1306
"120"	860 960	447 347	1266	1296	1336	1406
"130"	860 960 1060	547 447 347	1366	1396	1436	1506
"140"	860 960 1060	647 547 447	1466	1496	1536	1606
"150"	860 960 1060	747 647 547	1566	1596	1636	1706
"160"	860 960 1060	847 747 647	1666	1696	1736	1806
"170"	960 1060	847 747	1766	1796	1836	1906
"180"	1060	847	1866	1896	1936	2006



FURNITŪRA

ROKTURI PANEĻU, RĀMJU DURVJU VĒRTNĒM

JAUNUMS

rokturi NOVA CLICK, TOPAZ CLICK

nerūsējošais tērauds, melns matēts



NOVA CLICK
nerūsējošais tērauds



NOVA CLICK
melns matēts



TOPAZ CLICK
nerūsējošais tērauds



TOPAZ CLICK
melns matēts

Rokturi NOVA CLICK un TOPAZ CLICK ir pieejami KREISAJĀ un LABAJĀ versijā, sīkāka informācija 149. lpp.

JAUNUMS

rokturis CORONA TIME SLIM R

matēts misiņš, gunmetal, melns matēts



CORONA TIME SLIM R
matēts misiņš



CORONA TIME SLIM R
gunmetal



CORONA TIME SLIM R
melns matēts



KLASES ROKTURIS
PREMIUM

JAUNUMS

rokturis CORONA IMPERA RT

spīdīgs hroms, matēts birstēts hroms, spīdīgs varš, matēts birstēts niķelis, melns matēts, balts matēts



CORONA IMPERA RT
spīdīgs hroms



CORONA IMPERA RT
matēts birstēts hroms



CORONA IMPERA RT
spīdīgs varš



CORONA IMPERA RT
matēts birstēts niķelis



CORONA IMPERA RT
melns matēts



CORONA IMPERA RT
balts matēts



KLASES ROKTURIS
PREMIUM

ROKTURI PANEĻU, RĀMJU DURVJU VĒRTNĒM



JAUNUMS

rokturis **CORONA ARROW R**

spīdīgs hroms, matēts birstēts hroms, balts matēts, melns matēts



CORONA ARROW R
spīdīgs hroms



CORONA ARROW R
matēts birstēts hroms



CORONA ARROW R
melns matēts



CORONA ARROW R
balts matēts

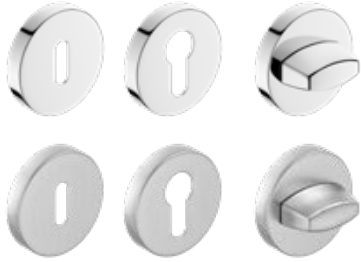

JAUNUMS

rokturis **CORONA ARROW Q**

spīdīgs hroms, matēts birstēts hroms, balts matēts, melns matēts



CORONA ARROW Q
spīdīgs hroms



CORONA ARROW Q
matēts birstēts hroms



CORONA ARROW Q
melns matēts



CORONA ARROW Q
balts matēts



JAUNUMS

rokturis **CORONA MOON R SLIM**

spīdīgs hroms, melns matēts, spīdīgs misiņš, matēts misiņš



CORONA MOON R SLIM
spīdīgs hroms



CORONA MOON R SLIM
melns matēts



CORONA MOON R SLIM
spīdīgs misiņš



CORONA MOON R SLIM
matēts misiņš

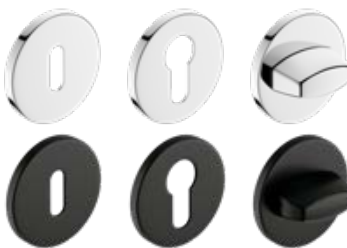



ROKTURI PANELU, RĀMJU DURVJU VĒRTNĒM

JAUNUMS

rokturi **QUANTA FIT**, **DIVA FIT**, **ZOJA FIT**, **TORA FIT** (prestīžs 6 mm biezs plāksnīte)

Metal-Bud

PRODUCENT KLAMEK

spīdīgs hroms, matēts niķelis, matēts misiņš, matēta melna



TORA FIT
melns matēts



DIVA FIT
matēts niķelis



DIVA FIT
matēts misiņš



DIVA FIT
melns matēts



ZOJA FIT
matēts niķelis



ZOJA FIT
matēts misiņš



ZOJA FIT
melns matēts



QUANTA FIT
spīdīgs hroms



QUANTA FIT
matēts niķelis

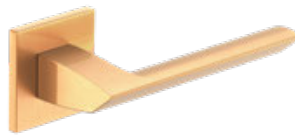

QUANTA FIT
matēts misiņš



QUANTA FIT
melns matēts

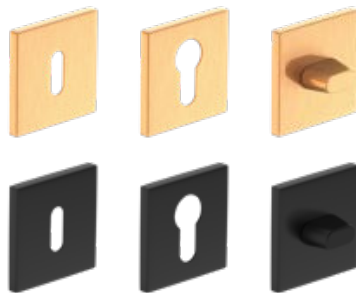

rokturis **BELLA SLIM KWADRAT** (prestīžs 6 mm biezs plāksnīte)

spīdīgs hroms, matēts birstēts hroms, spīdīgs misiņš, satīna misiņš, matēta melna

Metal-Bud

PRODUCENT KLAMEK



BELLA SLIM kvadrāts
spīdīgs hroms



BELLA SLIM kvadrāts
matēts birstēts hroms



BELLA SLIM kvadrāts
spīdīgs misiņš



BELLA SLIM kvadrāts
satīna misiņš



BELLA SLIM kvadrāts
melns matēts

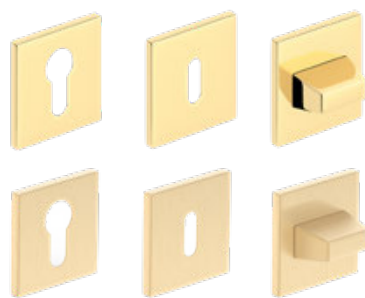
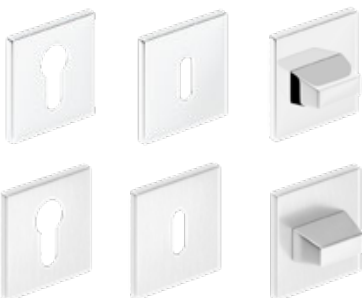

KLASES ROKTURIS
PREMIUM

ROKTURI PANELU, RĀMJU DURVJU VĒRTNĒM

rokturis **CUBE SLIM** (prestīžs 6 mm biezs plāksnīte)

Metal-Bud

PRODUCENT KLAMEK

spīdīgs hroms, matēts birstēts hroms, spīdīgs misiņš, satīna misiņš, matēta melna



CUBE SLIM
spīdīgs hroms

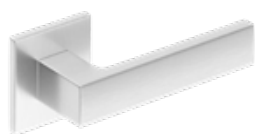

CUBE SLIM
matēts birstēts hroms

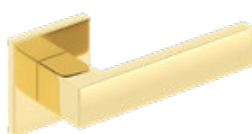

CUBE SLIM
spīdīgs misiņš



CUBE SLIM
satīna misiņš

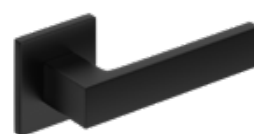

CUBE SLIM
melns matēts

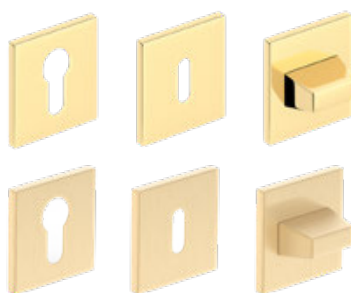

KLASES ROKTURIS
PREMIUM

rokturis **CUBE**

Metal-Bud

PRODUCENT KLAMEK

spīdīgs hroms, matēts birstēts hroms, matēts birstēts niķelis, matēta melna

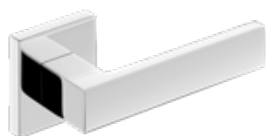

CUBE
spīdīgs hroms



CUBE
matēts birstēts hroms



CUBE
matēts birstēts niķelis



CUBE
melns matēts

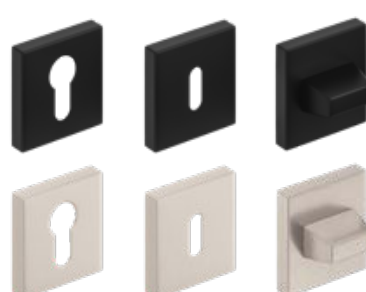
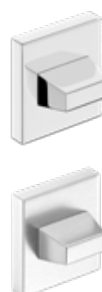
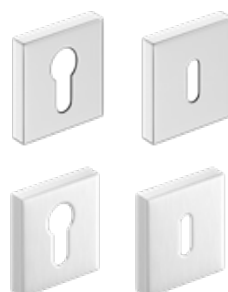

KLASES ROKTURIS
PREMIUM

rokturis **CUBE PREMIUM**

Metal-Bud

PRODUCENT KLAMEK

spīdīgs hroms, matēts birstēts hroms, matēts birstēts niķelis, matēta melna



CUBE PREMIUM
spīdīgs hroms



CUBE PREMIUM
matēts birstēts hroms



CUBE PREMIUM
matēts birstēts niķelis



CUBE PREMIUM
melns matēts

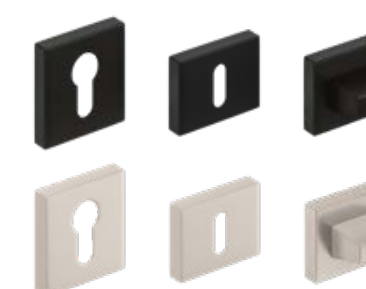
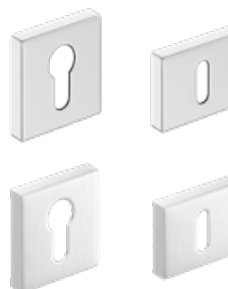

KLASES ROKTURIS
PREMIUM



ROKTURI PANEĻU, RĀMJU DURVJU VĒRTNĒM

JAUNUMS

rokturi **OLIWIA R**, **LAURA R** classic plāksnīte
spīdīgs hroms, matēta melna, spīdīgs misiņš

Metal-Bud

PRODUCENT KLAMEK



OLIWIA R
spīdīgs hroms



OLIWIA R
melns matēts



OLIWIA R
spīdīgs misiņš



LAURA R
spīdīgs hroms



LAURA R
melns matēts



LAURA R
spīdīgs misiņš



JAUNUMS

rokturis **JULIA R**

spīdīgs hroms, matēta melna, spīdīgs misiņš

Metal-Bud

PRODUCENT KLAMEK



JULIA R
spīdīgs hroms



JULIA R
melns matēts



JULIA R
spīdīgs misiņš



JAUNUMS

rokturi **NOVA** un **JOWISZ**

matēts PVD misiņš, matēta melna

Metal-Bud

PRODUCENT KLAMEK



NOVA
matēts PVD misiņš

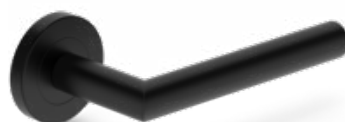

NOVA
melns matēts



JOWISZ
melns matēts

JAUNUMS



ROKTURI PANEĻU, RĀMJU DURVJU VĒRTNĒM

JAUNUMS

rokturis **RUMBA K FIT**

matēts misiņš

Metal-Bud

PRODUCENT KLAMEK



RUMBA K FIT
matēts misiņš



JAUNUMS

rokturis **LUNA SLIM PREMIUM KVADRĀTS**

spīdīgs hroms, matēts birstēts hroms, spīdīgs misiņš, matēta melna

Metal-Bud

PRODUCENT KLAMEK



LUNA SLIM kvadrāts
spīdīgs hroms



LUNA SLIM kvadrāts
matēts birstēts hroms



LUNA SLIM kvadrāts
spīdīgs misiņš



LUNA SLIM kvadrāts
melns matēts



KLASES ROKTURIS
PREMIUM

JAUNUMS

rokturi **BELLA SLIM OKRAĢĻA, LUNA SLIM PREMIUM OKRAĢĻA** (prestīzs 6 mm biezs plāksnīte)

spīdīgs hroms, matēts birstēts hroms, spīdīgs misiņš, satīna misiņš, matēta melna

Metal-Bud

PRODUCENT KLAMEK



BELLA SLIM apaļa
spīdīgs hroms



BELLA SLIM apaļa
matēts birstēts hroms



BELLA SLIM apaļa
spīdīgs misiņš



BELLA SLIM apaļa
satīna misiņš



BELLA SLIM apaļa
melns matēts



LUNA SLIM apaļa
spīdīgs hroms



LUNA SLIM apaļa
matēts birstēts hroms



LUNA SLIM apaļa
spīdīgs misiņš



LUNA SLIM apaļa
melns matēts

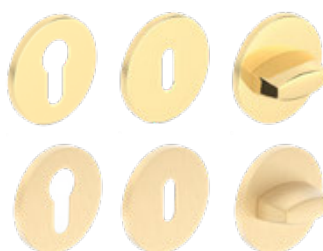
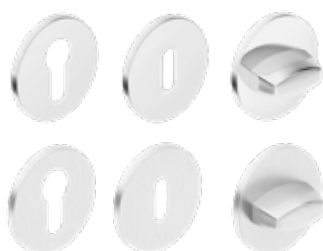

KLASES ROKTURIS
PREMIUM



ROKTURI PANEĻU, RĀMJU DURVJU VĒRTNĒM

rokturi **DECO** strukturāla, **IBIZA**, **LINEA**, **TREND**

spīdīgs hroms, satīna niķelis, grafīts/hroms, matēta balta, matēta melna

Metal-Bud

PRODUCENT KLAMEK



DECO
dekors VIDĒJAIS OZOLS GREKO



DECO
dekoratīvs MELNS



DECO
dekoratīvs BALTS GREKO



DECO
dekors SONOMA GREKO



DECO
dekors RIEKSTS GREKO



DECO
dekors OZOLS GREKO



IBIZA
spīdīgs hroms



IBIZA
grafīts / hroms



IBIZA
satīna niķelis

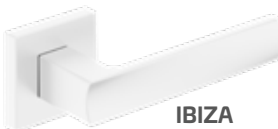

IBIZA
balts matēts

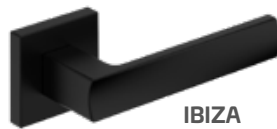

IBIZA
melns matēts



LINEA
spīdīgs hroms



LINEA
grafīts / hroms



LINEA
satīna niķelis



TREND
satīna niķelis



TREND
grafīts / hroms



TREND
spīdīgs hroms

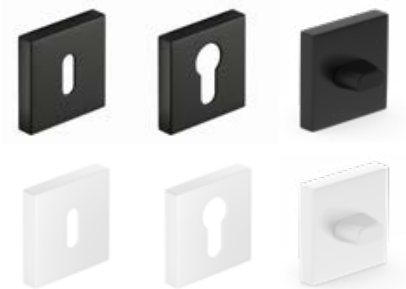

ROKTURI PANELU, RĀMJU DURVJU VĒRTNĒM

JAUNUMS

rokturi QUBIK, BARCELONA, RUMBA K

Metal-Bud

PRODUCENT KLAMEK

velveta niķelis, spīdīgs hroms, balts matēts, melns matēts, spīdīgs misiņš, matēts niķelis



QUBIK
velveta niķelis



QUBIK
spīdīgs hroms

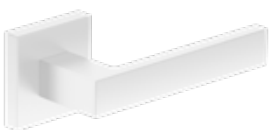

QUBIK
balts matēts



QUBIK
melns matēts

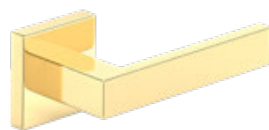

QUBIK
spīdīgs misiņš



BARCELONA
velveta niķelis



BARCELONA
spīdīgs hroms



BARCELONA
melns matēts



BARCELONA
matēts niķelis

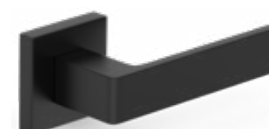

RUMBA K
melns matēts

JAUNUMS

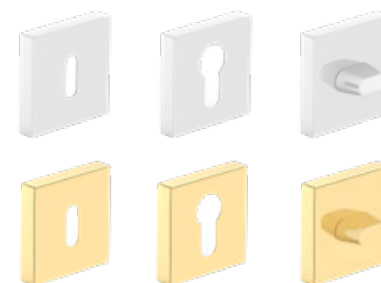
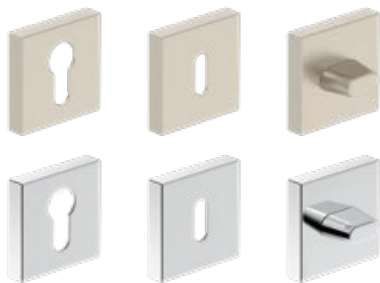

JAUNUMS

rokturis SCALA RT SLIM

Metal-Bud

PRODUCENT KLAMEK

satīna niķelis, satīna misiņš, melns matēts



SCALA RT SLIM
satīna niķelis



SCALA RT SLIM
satīna misiņš



SCALA RT SLIM
melns matēts



JAUNUMS

rokturis ELEGANZA K FIT

Metal-Bud

PRODUCENT KLAMEK

melns matēts



ELEGANZA K FIT
melns matēts, zelta ieliktņis



ELEGANZA K FIT
melns matēts, vara ieliktņis





ROKTURI PANEĻU, RĀMJU DURVJU VĒRTNĒM

JAUNUMS

rokturis **MONDO**

satīna niķelis

Metal-Bud

PRODUCENT KLAMEK



MONDO

satīna niķelis



TOPAZ

meln matēts

rokturis **ERKADO**

meln matēts

Metal-Bud

PRODUCENT KLAMEK



rokturi **ERKADO**

nerūsējošais tērauds

Metal-Bud

PRODUCENT KLAMEK



SAPPHIRE inox



SUPRA apaļš inox



PROXIMA apaļš inox

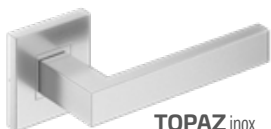

TOPAZ inox



METRO inox



PROXIMA kvadrāts inox



NOVA apaļš inox



ONYX inox



NOVA kvadrāts inox



JOWISZ inox



ROMA inox



plāksne cilindram inox



plāksne atslēgai inox



tualetes plāksne inox



plāksne cilindram inox



plāksne atslēgai inox



tualetes plāksne inox

ROKTURI PANEĻU, RĀMJU DURVJU VĒRTNĒM

JAUNUMS

rokturi CAMILA

satīna hroms, melns matēts

Metal-Bud

PRODUCENT KLAMEK



JAUNUMS



JAUNUMS



CAMILA
satīna hroms

CAMILA
melns matēts

ROKTURI PANEĻU, RĀMJU DURVJU VĒRTNĒM UZ GARĀS PLĀKSNES

Garās plāksnes rokturus neizmanto durvju vārtņēs bez pārfaloes (attālums lpp. 153)

JAUNUMS

rokturi BLANKA, CAMILA, JULIA, LUNA garā plāksne

hromēts satīns, spīdīgs misiņš

Metal-Bud

PRODUCENT KLAMEK



BLANKA hromēts satīns



JAUNUMS

CAMILA hromēts satīns



JULIA spīdīgs misiņš



LUNA spīdīgs misiņš

rokturi JOWISZ INOX garā plāksne (plāksnes biezums 10 mm), attālums 72 mm

ROKTURIS ATĻAUTS LIETOŠANAI UGUNSDROŠAJĀS DURVĪS LEDA E130 UN E160, KĀ ARĪ IEEJAS DURVĪS

investīciju nerūsējošais tērauds vai melns

Metal-Bud

PRODUCENT KLAMEK



JOWISZ INOX
plāksne atslēgai
nerūsējošais tērauds
melns



JOWISZ INOX
tualetes plāksne
nerūsējošais tērauds
melns



JOWISZ INOX
plāksne cilindram
nerūsējošais tērauds
melns



JOWISZ INOX
plāksne, ekonomiska slēdzene
nerūsējošais tērauds
melns

rokturi TOPAZ INOX garā plāksne (plāksnes biezums 10 mm), attālums 72 mm

nerūsējošais tērauds

Metal-Bud

PRODUCENT KLAMEK



TOPAZ INOX
plāksne atslēgai



TOPAZ INOX
tualetes plāksne



TOPAZ INOX
plāksne cilindram



TOPAZ INOX
plāksne, ekonomiska slēdzene

ROKTURI PANEĻU, RĀMJU DURVJU VĒRTNĒM UZ GARĀS PLĀKSNES
 Garās plāksnes rokturus neizmanto durvju vērtņēs bez pārfalces (attālums lpp. 153)

rokturi **ASTRA**, **SYDNEY** un **QUBIK** garā plāksne, attālums 72 mm

Metal-Bud

PRODUCENT KLAMEK

niķelis, patina, matēts melns



ASTRA
niķelis, patina
plāksne atslēgai



SYDNEY
niķelis, patina
plāksne atslēgai



QUBIK garā plāksne
melns matēts
plāksne atslēgai



ASTRA un SYDNEY
niķelis, patina
tualetes plāksne



ASTRA
niķelis, patina
plāksne cilindram



ASTRA
niķelis, patina
plāksne, ekonomiska slēdzene



QUBIK
melns matēts
plāksne cilindram, atslēga



QUBIK
melns matēts
tualetes plāksne

ROKTURI durvju vērtņēm HERSE SET, HERSE LUX SET, HERSE MAX SET

rokturi **ERKADO BONN** un **ESSEN**¹⁾ (plāksnes biezums ESSEN – 10 mm, BONN – 8 mm), attālums 72 mm
 rokturis **ERKADO SMART** attālums 72 mm un 92 mm

Metal-Bud

PRODUCENT KLAMEK



BONN
rozetes, fiksēts rokturis



ESSEN¹⁾



rokturis **ERKADO SMART**

JAUNUMS

JAUNUMS

rokturi **CERTUS**, **CERTUS RC2** un **RC3**
 attālums 72 mm HERSE durvīm vai 92 mm FORTECA durvīm
 plāksnes biezums: **CERTUS** – 9 mm/9 mm, **RC2** – 12 mm/9 mm, **RC3** – 15 mm/9 mm

Metal-Bud

PRODUCENT KLAMEK



augšējā plāksne **CERTUS**
inox, MELNS STR



augšējā plāksne **CERTUS RC2**
inox, MELNS STR



augšējā plāksne **CERTUS RC3**
inox, MELNS STR



CERTUS
inox, MELNS STR



CERTUS RC2
inox, MELNS STR



CERTUS RC3
inox, MELNS STR

¹⁾ rokturus un rozetes ESSEN nevar izmantot ar stieņa slēdzēni

TEHNISKĀ INFORMĀCIJA

DURVJU ATVĒRŠANAS VIRZIENI



Vai zināt, kā atšķirt labās durvis no kreisajām? Tā ir būtiska izvēle Jūsu mājas komfortam un funkcionalitātei. Šeit ir daži padomi:

- Stāvēt pretī durvīm: nostāieties tā, lai durvis veras uz Jums. Ja enģes ir kreisajā pusē – tās ir kreisās durvis; ja labajā pusē – tās ir labās durvis.
- Telpas plānošana: izvairieties no sadursmēm ar mēbelēm un citām durvīm.
- Funkcionalitāte: vannas istabas durvis vienmēr veras uz āru.

DURVJU VĒRTNES AR PĀRFALCI, DURVJU VĒRTNES BEZ PĀRFALCES, REVERSĪVĀS

ATVĒRŠANAS VIRZIENS



DURVJU VĒRTNES BEZ PĀRFALCES

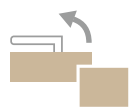

DURVJU VĒRTNES AR PĀRFALCI



REVERSĪVĀS

CILINDRI



cilindrs, krāsa – matēts niķelis



cilindrs ar rokturi, krāsa – matēts niķelis

Cilindri vienas atslēgas sistēmā 30/45 + 30G/45 durvis, kas veras uz āru – sudraba, melnas

Cilindri vienas atslēgas sistēmā 30/45 + 30/45G durvis, kas veras uz iekšu – sudraba, melnas

CILINDRS	CILINDRS AR ROKTURI
izmērs	izmērs
26/36	G30/40
30/30	G40/30
30/40	G30/50
30/45	G50/30
30/50	30/45G
20/40	30G/45

ROKTURIS NOVA CLICK un TOPAZ CLICK

VERSIJA KREISĀ
L



VERSIJA LABĀ
P

Rokturi NOVA CLICK un TOPAZ CLICK kreisajā versijā izmantojam šādiem gadījumiem:

- labās durvis, kas veras uz āru
- kreisās durvis, kas veras uz iekšu

Rokturi NOVA CLICK un TOPAZ CLICK labajā versijā izmantojam šādiem gadījumiem:

- labās durvis, kas veras uz iekšu
- kreisās durvis, kas veras uz āru

KĀRBAS SAVIENOJUMS

45°



90°



KĀ APRĒĶINĀT DURVJU CENU

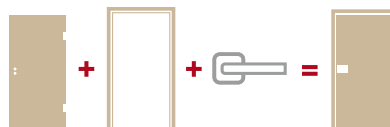

DUBULTDURVIS

PASĪVĀ DURVJU VĒRTNE



AKTĪVĀ DURVJU VĒRTNE

KĀ IZVĒLĒTIES CILINDRU

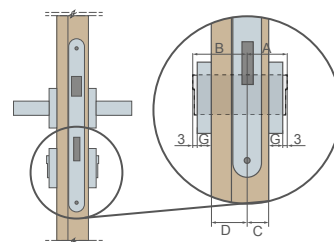

Piemērs cilindru izmēra aprēķinam paneļu un rāmja durvīm (40 mm), ja plāksnes biezums G = 7 mm

$A/B = (C + G + 3) / (D + G + 3)$

$A/B = (15 + 7 + 3) / (25 + 7 + 3)$

$A/B = 25/35$

Durvju veids	durvju vārtnes biezums	Slēdzenes novietojuma proporcija durvis (C/D)	Ieteicamais cilindru izmērs (A/B) ¹⁾
paneļu, rāmja (ar pārfalci)	40 mm	15/25	26/36
paneļu, rāmja (bez pārfalces)	40 mm	20/20	30/30
reversīvās	40 mm	15/25	26/36
HERSE	46 mm	15/31	30/45
LEDA EI 30	50 mm	19/31	30/40
LEDA EI 60	60 mm	19/41	30/50
FORTECA RC2 un RC3	46 mm	20/26	30/40, 35/40 ²⁾
LOFT	39 mm (kasete)	9/30	20/40

¹⁾ ieteicamais cilindru izmērs rozetēm ar biezumu 7 mm un atstarpī no 2 mm līdz 4 mm

²⁾ attiecas uz uz iekšu veramām durvīm



DURVJU VIRSMAS APDARES VEIDI

GREKO

GREKO apdare ir arī iepriekš impregnēta folija, tātad drukāta un pēc tam pārklāta ar laku ar vēlamajām īpašībām. Apdares slāņu izmantošana uzlabo virsmas izturību un produkta elastību. Silikona saturs lakā nodrošina folijai paaugstinātu izturību.

GREKO apdare ir izgatavota uz augstas blīvuma japāņu pamatnes, kas nav sveķota. Tādējādi folija ir ekoloģiska, droša veselībai, cilvēkiem un videi gan ražošanas, gan lietošanas, gan utilizācijas laikā. Nesatur: formaldehīdu un citas kaitīgas vielas.

Tas, kas GREKO foliju atšķir no citām, ir unikālais dizains. Virsmas kvalitāte ir augsta ar dabīgā koka efektu (3D efekts). Dekori ļoti līdzinās kokam.

ST CPL, CPL 0,2 un CPL 0,7

CPL apdare sastāv no dekoratīvā slāņa, kas impregnēts sveķos, un apakšējā slāņa, kas nodrošina elastību. Pēc laminēšanas procesa virsējais (sveķu) slānis tiek sacietināts, tādējādi iegūstot augstu izturību pret skrāpējumiem un nodilumu. To raksturo augsta izturība pret triecieniem, nodilumu, skrāpējumiem, kā arī augstu temperatūru un UV starojumu.

Šāda veida materiāla izmantošana ļauj durvis lietot tā sauktajās "grūtajās" telpās [pakļautas augstākai temperatūrai, mitrumam vai intensīvai ekspluatācijai]. Lamināta biezums aptuveni: ST CPL - 0,15 mm, CPL 0,2 - 0,2 mm un CPL 0,7 - 0,7 mm. CPL 0,7 lamināts, pateicoties īpašai cietībai, tiek izmantots tikai vērtnes plaknei. Vērtnes, kas pārklātas ar CPL 0,2 un CPL 0,7 laminātiem, ir ar malu, kas izgatavota no ļoti izturīga ABS PVC materiāla.

ST CPL apdare dekoros balts, gaiši pelēks, kapučīno, melns ir pārklāta ar AntiFinger slāni, kas samazina netīrumus un pirkstu nospiedumu pēdas. **JAUNUMS**

PREMIUM

PREMIUM apdare ir izgatavota uz polipropilēna (PP) bāzes – materiāla ar ļoti augstu izturību pret nodilumu un skrāpējumiem, kā arī ar augstu vizuālo kvalitāti. Tā piešķir durvju vērtnēm cēlu izskatu un individuālu profilu, kā arī precīzi atdarina dabīgo koku.

PREMIUM apdare pārlicina ne tikai ar izskatu, bet arī ar funkcionalitāti – tā ir īpaši izturīga pret skrāpējumiem, grūti uzliesmojoša un aizsargāta pret nodilumu.

Šīs īpašības nodrošina, ka PREMIUM līnijas produkti savas īpašības dēļ garantē ilgstošu un bezproblēmu lietošanu pat sarežģītos ekspluatācijas apstākļos.

UV LAKA

Durvju virsma krāsā TITĀNA UV tiek vairākkārt krāsota ar modernu laku, izmantojot UV sacietēšanas tehnoloģiju.

Plakanās virsmas sākotnēji tiek pārklātas ar speciālu pamatmembrānu, pēc tam divas reizes krāsotas ar pasaules klases krāsu un sacietinātas ar UV stariem.

Frēzētās virsmas tehnoloģisku iemeslu dēļ nevar pārklāt ar membrānu, tāpēc tās tiek krāsotas trīs reizes un sacietinātas ar UV stariem.

Automātiskā krāsošana (bez cilvēka līdzdalības) pēc iepriekšējās skenēšanas nodrošina ideālu virsmas kvalitāti, savukārt lakas sacietēšana ar modernāko ultravioleto (UV) starojuma metodi nodrošina ļoti augstu mehānisko izturību.

MALAS APDARES VEIDI

MALA SOFT

SOFT  **JAUNUMS**

SOFT vērtnēm nav asu malu, kas piešķir tām estētisku un modernu izskatu. Vērtnes ir apdarinātas ar apdari, kas ir izturīgāka pret skrāpējumiem, tādējādi būtiski uzlabojot to lietošanas izturību.



MALA STANDARD

STANDARD 

Tas nozīmē plakanās virsmas pārklāšanu ar ST CPL apdari (0,15 mm biezumā), CPL 0,2, CPL 0,7, polipropilēna PREMIUM apdari vai GREKO apdari. STANDARD tehnoloģijas vērtnēm ir asas malas, kur virsējā plāksne ir savienota ar malas apdari, kā redzams shēmā. CPL 0,2 un CPL 0,7 laminātos tā ir ļoti izturīga PVC apdare, tā sauktais ABS. Apdares savienojuma veids ir identisks arī bezfalču vērtnēm bīdāmajām sistēmām un bez pārfalces vērtnēm.



PIEEJAMIE RISINĀJUMI (lpp. 158-169)

- vienvērtņu virssienas bīdāmās sistēmas



- divvērtņu virssienas bīdāmās sistēmas



- vienvērtņu sienā iebūvējamās bīdāmās sistēmas



- divvērtņu sienā iebūvējamās bīdāmās sistēmas



- papildsistēma ZN1



- papildsistēma ZN2



- divvērtņu durvis



OTTIMO DURVJU VIRSMAS TĪRĪŠANAS, ATSTVAIDZINĀŠANAS UN ATJAUNOŠANAS KOMPLEKTS



¹⁾ attiecas tikai uz BALDUR 1 dekorā BALTS ST CPL ar pilnas plāksnes pildījumu

DURVJU VĒRTNE RĀMJA STILE

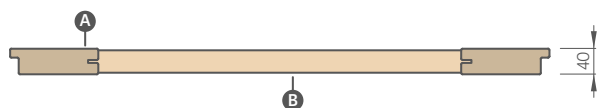
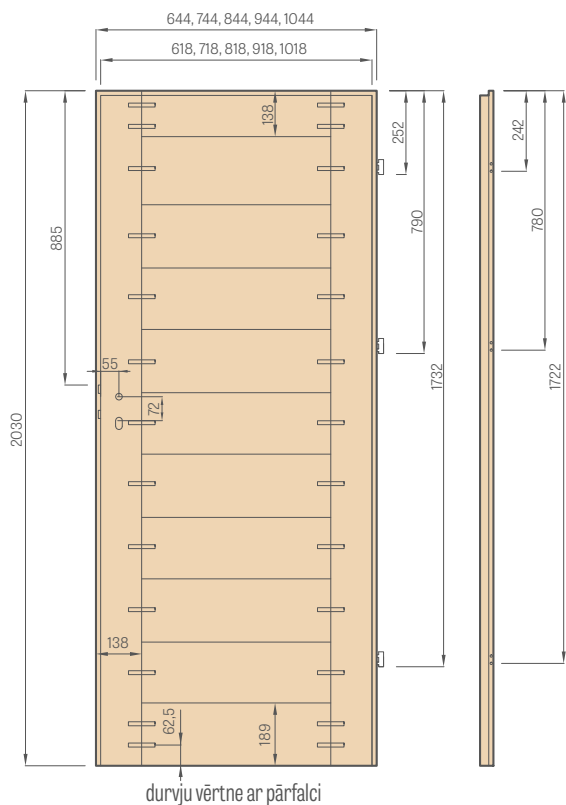

- A** - MDF rāmja profili
- B** - MDF šķērsslatas



Stabils šķērssija ar biezumu 35 mm vai 22 mm



Estētisks bezrāmja stiklojums ar ieliktni



MDF rāmis GREKO, PREMIUM un CPL apdarēm arī ar pārklājumu AntiFinger

JAUNUMS



Vertikālais rāmis no slāņaini līmēta koka, apšūts ar HDF un MDF plāksnēm, pieejams par papildu maksu dekoratīviem: BALTS PREMIUM, DABISKS OZOLS PREMIUM, GRAFĪTA OSIS PREMIUM, PELĒKA KĻAVA PREMIUM, OZOLS ST CPL

PANEĻU DURVJU VĒRTNE

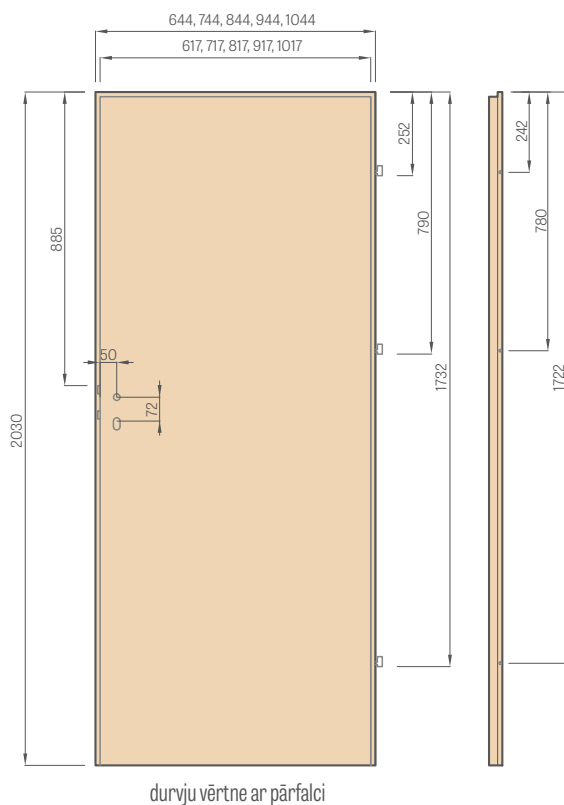

HERSE SET durvju vērtne

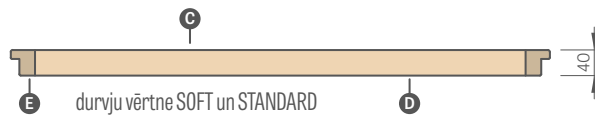

durvju vērtne SOFT un STANDARD



durvju vērtne bez pārfalces

- A** - MDF plāksne
- B** - blīve
- C** - HDF plāksne
- D** - pildījums;
- E** - MDF vai koka rāmja profili HERSE SET un UNO PREMIUM

PILDĪJUMA VEIDI

šūnveida pildījums



pilnas plāksnes pildījums



Šūnveida pildījums un pilnas plāksnes pildījums attiecas tikai uz paneļu durvīm.

Paneļu durvju vērtņiem bez pārfalces un reversīvām ar pilnas plāksnes pildījumu, kā arī vērtņiem izmērā "100" un "110" iesakām (par papildu maksu) papildu trešo eņģi.

STIKLA PANELIS GRAF

standarta enģe

vertikālā enģe

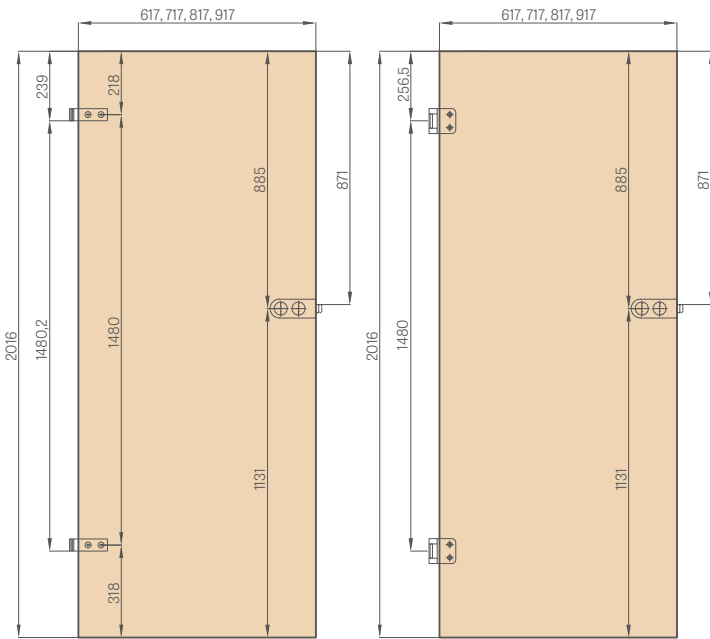

DURVJU VĒRTNE P.POŽ

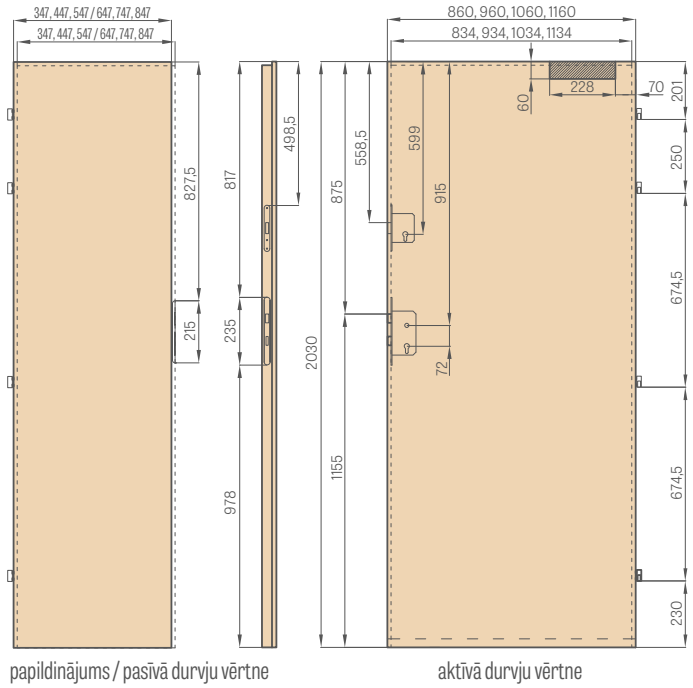

papildinājums / pasīvā durvju vērtne

aktīvā durvju vērtne

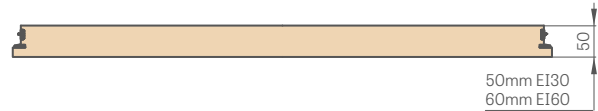
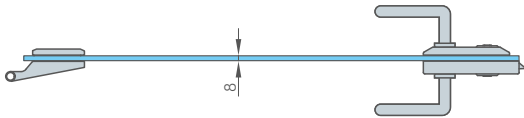

VANNAS ISTABAS BLOKĀDE PUSĒ

ārējā (Z)

iekšējā (W)

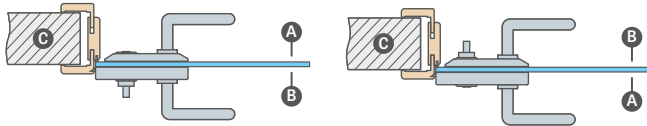

A - priekšnams **B** - vannas istaba **C** - mūris

Tualetes slēdzene – pasūtīt slēdzeni ar blokādi, jāizvēlas:
 ārējā slēdzene – ja vannas istabas blokāde jāuzstāda durvju ārpusē (Z)
 vai
 iekšējā slēdzene – ja vannas istabas blokāde jāuzstāda durvju iekšpusē (W).

UZMANĪBU: Slēdzenēm ar blokādi ir virziens (labās/kreisās)



Pildījums ar speciālu HALSPAN plāksni: 44 mm [EI30] / 54 mm [EI60]

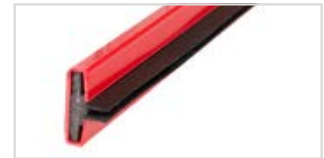

Ugunsdrošības blīve un uzbriestoša dūmu blīve, sarkanā vai melnā krāsā



Nolaižamā blīve ar spiediena regulēšanu, izmantojot sešstūra atslēgu



Praktiskas četras enģes Ø16 ar 3D regulēšanu

STANDARTA STIKLOJUMS "AVERSS"



STIKLOJUMS PĒC PASŪTĪJUMA "REVERSS"



G - gluda puse **M** - matēta puse ar dekoru



Fiksētā kārba

RŪPNIECISKA URBŠANA ROKTURIM



Rūpnieciski urbumi rokturim rāmja durvīm ar dalīto plāksni rokturiem, kas pieejami Erkado piedāvājumā.

ENĢU METĀLA PĀRSEGI

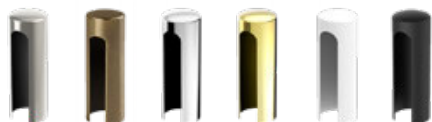

birstīts niķelis, patina, hroma spīdums, misiņa spīdums, balts matēts un melns matēts

Pieejamie pārsegi:

- HERSE/FORTECA Ø16, garums 47 mm, krāsas: birstīts niķelis, patina, hroma spīdums, misiņa spīdums, balts un melns
- LEDA EI30 Ø16 vai LEDA EI60 Ø20, garums 64 mm, krāsas: matēts hroms, melns (nav iespējams izmantot pārsegus tērauda kārbas durvīm)
- IEKŠĒJĀM durvju vērtņēm Ø15, garums 47 mm, krāsas: birstīts niķelis, patina, hroma spīdums, misiņa spīdums, balts un melns

VENTILĀCIJA



Metāla kvadrātveida un apaļas uznavas



Koka imitācijas plastmasas uznavas RĀMJA DURVĪM STILE GREKO, PREMIUM un CPL dekoru grupai

Režģi



STANDARTA REKUPERĀCIJA (augst. 24 mm) vai MINI (augst. 14 mm)

Rekuperācijas saīsinājums – durvju vērtnes visā platumā tiek saīsinātas no apakšas par 15 mm vai 5 mm (mini versija). durvis ir ar standarta atstarpi starp durvju vērtņi un grīdu apmēram 9 mm, kas kopā ar rekuperācijas saīsinājumu veido atstarpi ap 24 mm vai 14 mm (mini versija). Rekuperācijas saīsinājums nav pieejams divvērtņu durvīm, durvju vērtņēm bez pārfalces bidāmajām sistēmām, kā arī FRAGI un GRAF modeļiem.

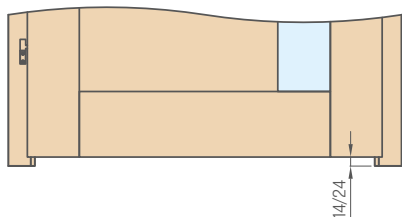

VENTILĀCIJA STANDARTA (augst. 32 mm) vai MINI (augst. 15 mm)

Ventilācijas izgriezums nav pieejams durvju vērtņēs bez pārfalces bidāmajām sistēmām.

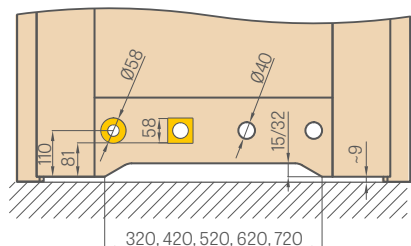

SPRAUGA ZEM UZSTĀDĪTĀS DURVJU VĒRTNES

Lūdzu, pārbaudiet norādītos apakšējās spraugas izmērus visos produktos pirms montāžas, jo durvju kārbas izmēru pielaides dēļ pieļaujamā novirze ir +- 3mm

ELEKTRISKĀ PRETPLĀKSNE

(pieejams fiksētajā kārbā un regulējamā kārbā durvju vērtņēm ar pārfalci un durvju vērtņēm bez pārfalces, skatīt 184.-187. lpp., bet nav pieejams durvju kārbām stikla durvīm GRAF un divvērtņu durvīm)



Pieejamie elektriskās pretplāksnes veidi:

- pamata 12 V
- pamata 24 V
- ar slēdzi 12 V
- ar slēdzi 24 V
- ar slēdzi 24 V
- reversīvā 12 V
- reversīvā 24 V

- PAMATA** – vienmēr aizvērts, un, kad tiek padots spriegums, tiek atvērts
- AR SLĒDZI** – darbība kā pamata, bet ir iespēja izslēgt, pabīdot mēlīti
- REVERSĪVĀ** – sprieguma padeve izraisa aizvēršanu, bez sprieguma – atvēršanu

Pretugunsdrošajām durvīm nav pieejamas reversīvās elektriskās pretplāksnes un ar slēdzi

DURVJU VĒRTŅU SAĪSINĀŠANA

Ir iespēja saīsināt durvju vērtnes pēc PL standarta, patstāvīgi, maksimāli līdz 50 mm vai līdz 80 mm HERSE SET sērijas durvju vērtņēm (ja rūpnīcā nav veikts apgriezieni), kā arī PANEĻU durvju vērtņēm tikai ar rūpnīcā uzstādītu papildu apakšējo siju.

(UZMANĪBU: nav iespējams patstāvīgi saīsināt FRAGI durvju vērtnes, DIVVĒRTŅU durvis un PRETUGUNSDROŠĀS durvis, durvju vērtnes bez pārfalces bidāmajām sistēmām, STIKLA durvis GRAF, PRETAIZLAUŠANĀS durvis FORTECA RC2 un FORTECA RC3, kā arī RĀMJA durvju vērtnes pēc CZ standarta).

durvju vērtnes augstums, kas izgatavots pēc tā sauktā CZ standarta, ir par 47 mm zemāks nekā PL standarts.

Rūpnīcā veikta DURVJU saīsināšana pazemina roktura augstumu par to pašu vērtību.

durvju vērtnes veids	Roktura augstums pēc PL standarta (mērīts no durvju vērtnes apakšējās malas) [mm]
rāmja durvju vērtnes STILE ar pārfalci	1107
rāmja durvju vērtnes STILE bez pārfalces	1110
paneļu durvju vērtnes ar pārfalci	1110
paneļu durvju vērtnes bez pārfalces	1110
reversīvā paneļu durvju vērtne	1110
stikla durvju vērtnes GRAF	1131
durvju vērtne FORTECA RC2 un RC3	1038
durvju vērtne HERSE, HERSE AKUSTIC	1107
durvju vērtne HERSE ar stieņa slēdzeni	1033
durvju vērtne HERSE United	1117
durvju vērtne LEDA EI30, EI60	1115

FURNITŪRA – ZAPADKAS UN BULTAS SLĒDZENES

(pieejamas sudraba krāsā vai par piemaksu melnā krāsā)

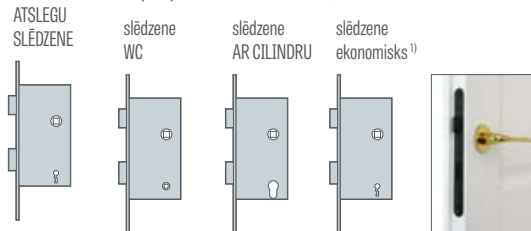

slēdzeņu attālumi:

- Magnētisko slēdzeņu attālums ir attiecīgi:
 - atslēga, WC: 90mm
 - cilindrs: 85mm
 (attiecas uz durvju vērtnes bez pārfalces ar magnētisko slēdzeni un reversīvām durvju vērtņēm)
- Sprūdrata-bultas slēdzeņu attālums ir:
 - atslēga, WC, cilindrs: 72mm
 (attiecas uz durvju vērtnes ar pārfalci un durvju vērtnes bez pārfalces ar sprūdrata-bultas slēdzeni (pēc izvēles))

WC slēdzenēs bloķēšanas atvere ir kvadrāts ar malu:

- standarts PL: 4 mm
- standarts CZ: 6 mm

¹⁾ izmantota atslēgas slēdzene bez atveres durvju vērtņē atslēgai

STIKLOJUMS REVERSĪVĀJĀS UN DURVJU VĒRTNĒS BEZ PĀRFALCES

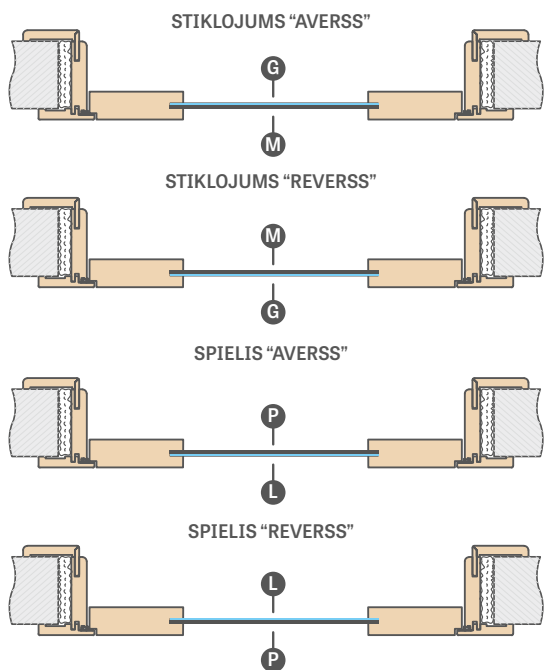

- G** - gluda puse
- M** - matēta puse ar dekoru vai caurspīdīga ar dekoru
- L** - spoguļa puse
- P** - plāksne ar finierējumu

STANDARTA STIKLOJUMS PIE REDZAMA ENĢES

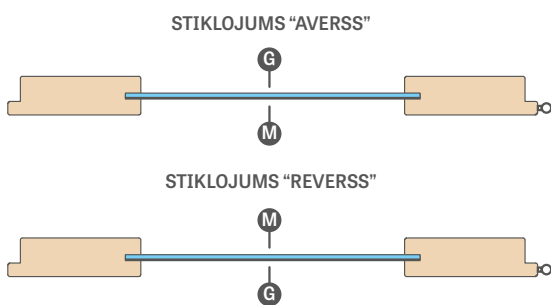

- G** - gluda puse
- M** - matēta puse ar dekoru vai caurspīdīga ar dekoru

DĪBEĻU IZMANTOŠANA DURVJU KĀRBĀI DURVJU VĒRTNĒM BEZ PĀRFALCES

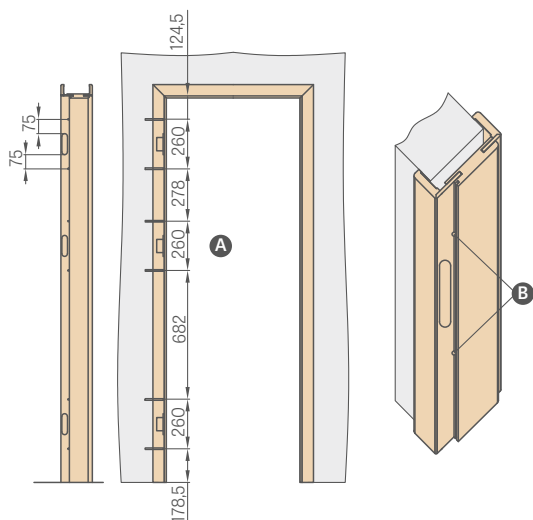

- A** Izveidot caurumus metāla skrūvēm ar minimālo garumu 80 mm x Ø6 mm
- B** Uzstādot durvju kārbu, papildus montāžas putām pie enģu puses ir nepieciešams izmantot montāžas enkurus. Caurumus skrūvēm izveidot zem BLĪVES tā, lai uzliktā BLĪVE tos noslēptu

STIKLOJUMA CAURSPĪDĪBAS ILUSTRĀCIJA



GRAF 1 rūdīts krāsots stikls



GRAF 8 decormat



GRAF 9 caurspīdīgs



GRAF 11 decormat grafits



Rūdīts decormat matēts stikls



VSG melns vai VSG/ESG



VSG matēts vai VSG/ESG



GRAF 67 dūmakains grafits



GRAF 64 balta krāsojuma



GRAF 26 tumši pelēks



RELJEFĀ STIKLS



POINT STIKLS

JAUNUMS

LĪMĒTS STIKLS VSG 221, 331, 441 MATĒTS UN MELNS

Rājņa durvis STILE un paneļu durvīm



FURNITŪRA DURVJU VĒRTNĒM BEZ PĀRFALCES UN REVERSĪVĀM



slēpta sudraba enģe



sudraba magnētiskā slēdzene



magnētiskās slēdzenes aizķere ar regulēšanu, sudraba



melna slēpta enģe



melna magnētiskā slēdzene



magnētiskās slēdzenes aizķere ar regulēšanu, melna



zeltaina slēpta enģe



zeltaina magnētiskā slēdzene



magnētiskās slēdzenes aizķere ar regulēšanu, zeltaina

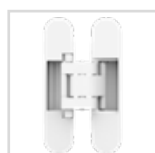

balta slēpta enģe



balta magnētiskā slēdzene



magnētiskās slēdzenes aizķere ar regulēšanu, balta

KRONI UN PILASTRI

PEONIA 1 dekorā PELNIU PEĻĒKS ST CPL, ar rokturi CUBE PREMIUM, ar dekoratīvu kroni un pilastri

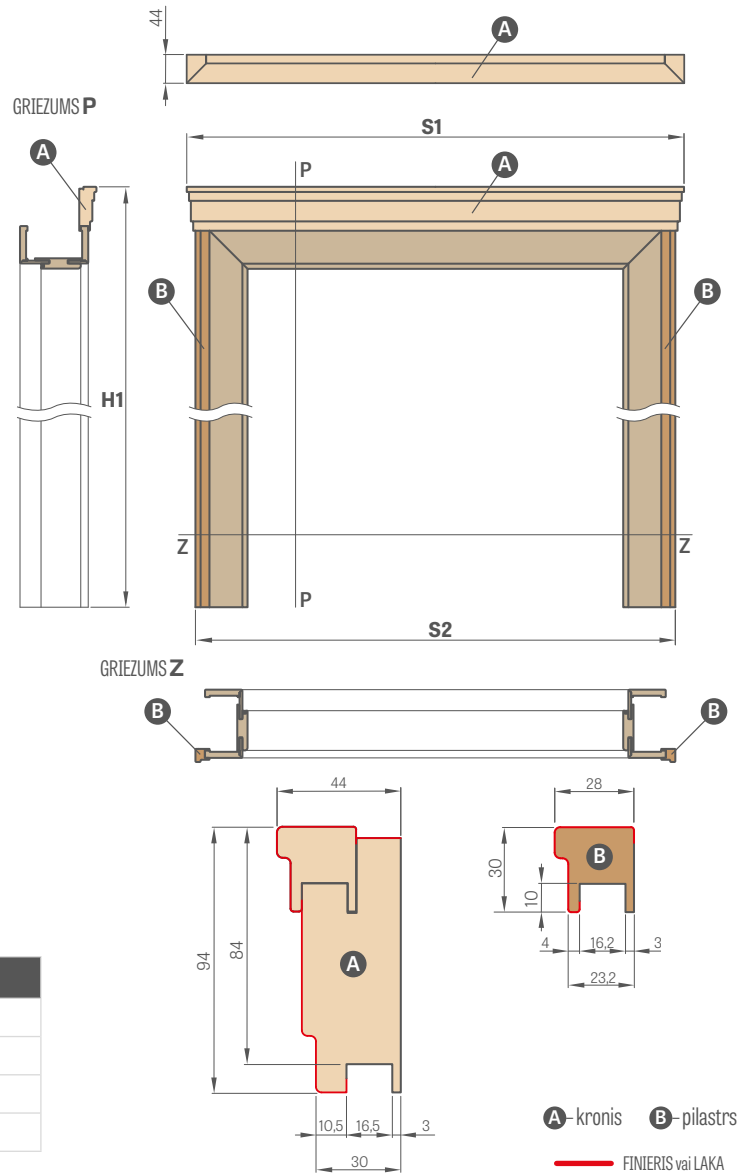

KOMPLEKTA CENA ¹⁾ (KRONIS + PILASTRI)

GREKO

ST CPL un PREMIUM

CPL 0,2 un CPL 0,7

LAKOTAS

¹⁾ cena attiecas uz komplektu vienai pusē; standarts PL2112 - papildu maksa 15%
Komplekts divvērtņu durvīm – papildu maksa 30 %

Durvju platums	DURVJU KĀRBA UN TUNELVEIDA REGULĒJAMA KĀRBA AR PĀRFALCI		DURVJU KĀRBA UN TUNELVEIDA REGULĒJAMA KĀRBA BEZ PĀRFALCES		REVERSĪVĀ REGULĒJAMĀ KĀRBA	
	S1	S2	S1	S2	S1	S2
„60”	838 ²⁾ /878 ³⁾	788 ²⁾ /828 ³⁾	863 ²⁾ /903 ³⁾	813 ²⁾ /853 ³⁾	883 ⁴⁾ /926 ⁵⁾	833 ⁴⁾ /876 ⁵⁾
„70”	938 ²⁾ /978 ³⁾	888 ²⁾ /928 ³⁾	963 ²⁾ /1003 ³⁾	913 ²⁾ /953 ³⁾	983 ⁴⁾ /1026 ⁵⁾	933 ⁴⁾ /976 ⁵⁾
„80N”	-	-	1039 ²⁾ /1079 ³⁾	989 ²⁾ /1029 ³⁾	1058 ⁴⁾ /1100 ⁵⁾	1008 ⁴⁾ /1050 ⁵⁾
„80”	1038 ²⁾ /1078 ³⁾	988 ²⁾ /1028 ³⁾	1063 ²⁾ /1103 ³⁾	1013 ²⁾ /1053 ³⁾	1083 ⁴⁾ /1126 ⁵⁾	1033 ⁴⁾ /1076 ⁵⁾
„90”	1138 ²⁾ /1178 ³⁾	1088 ²⁾ /1128 ³⁾	1163 ²⁾ /1203 ³⁾	1113 ²⁾ /1153 ³⁾	1183 ⁴⁾ /1226 ⁵⁾	1133 ⁴⁾ /1176 ⁵⁾
„100”	1238 ²⁾ /1278 ³⁾	1188 ²⁾ /1228 ³⁾	1263 ²⁾ /1303 ³⁾	1213 ²⁾ /1253 ³⁾	1283 ⁴⁾ /1326 ⁵⁾	1233 ⁴⁾ /1276 ⁵⁾
„110”	1338 ²⁾ /1378 ³⁾	1288 ²⁾ /1328 ³⁾	1363 ²⁾ /1403 ³⁾	1313 ²⁾ /1353 ³⁾	1383 ⁴⁾ /1426 ⁵⁾	1333 ⁴⁾ /1376 ⁵⁾

²⁾ leņķis ar 6 cm skavu, ³⁾ leņķis ar 8 cm skavu, ⁴⁾ reversīvā skava, ⁵⁾ regulējams leņķis RW

	H1					
	DURVJU KĀRBA UN TUNELVEIDA REGULĒJAMA KĀRBA AR PĀRFALCI		DURVJU KĀRBA UN TUNELVEIDA REGULĒJAMA KĀRBA BEZ PĀRFALCES		REVERSĪVĀ REGULĒJAMĀ KĀRBA	
	leņķis ar 6 cm skavu	leņķis ar 8 cm skavu	leņķis ar 6 cm skavu	leņķis ar 8 cm skavu	reversīvā skava	regulējams leņķis
STANDARTS PL	2174	2194	2187	2207	2207	2229
STANDARTS PL 2112	2256	2276	2269	2289	-	-

UZMANĪBU: Izvēloties komplektu (kronis + pilastri) regulējamai durvju kārbai ar pārpalci, bez pārpalces vai reversīvai, tiek samazināts durvju kārbas darba diapazons par 3 mm (vienpusējā gadījumā) vai 6 mm (divpusējā gadījumā). Piemērs: sienai ar biezumu 140 mm vienpusējā komplektā jāpieņem, ka tā ir 143 mm, bet divpusējā – 146 mm, un jāizvēlas atbilstošs mūra pārklājuma diapazons no tabulas pārpalces kārbai (186. lpp.), bez pārpalces (184. lpp.) vai reversīvai (183. lpp.).

PANEĻI KĀRBAS PAPLAŠINĀŠANAI

UZSTĀDĀMAS UZ SIENAS

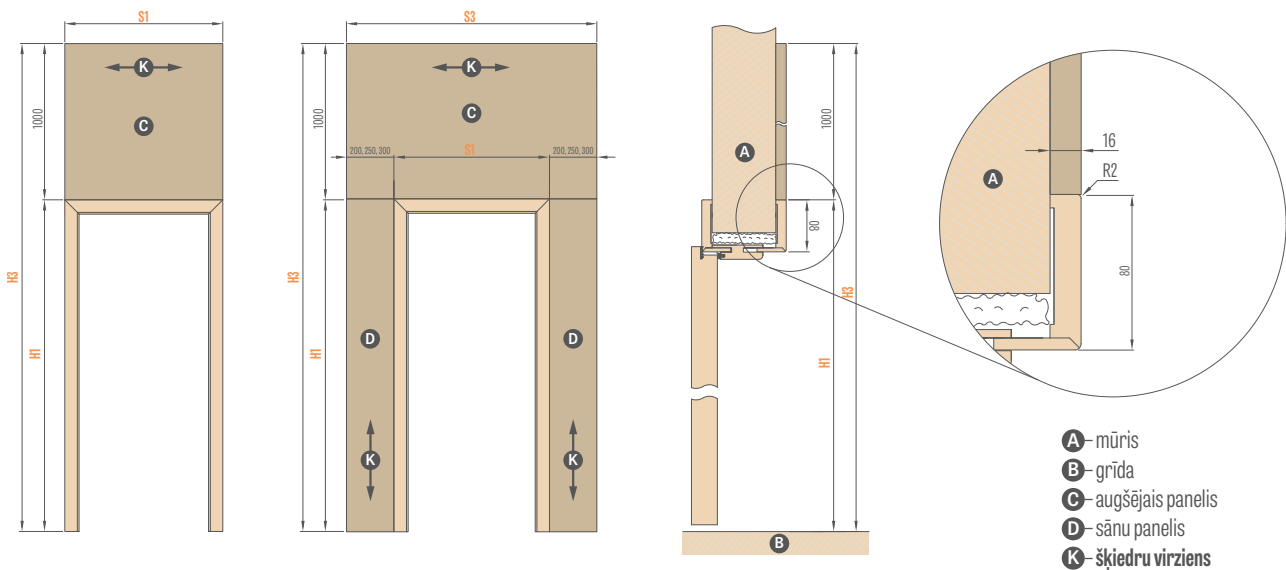

Šķiedru virziens augšējā panelī ir horizontāls, bet sānu panelī – vertikāls (tāpat kā durvju kārbas skavās).
Paneli pieejami tikai 8 cm platas skavas gadījumā.

IEKŠĒJĀS DURVIS ^{1) 3)}				
Kārbas veids	H1	H3	Platums	S1
Regulējamā kārba ar pārpalci	2109	3109	„60”	786
			„70”	886
			„80”	986
			„90”	1086
			„100”	1186
Regulējamā kārba bez pārpalces	2122	3122	„60”	811
			„70”	911
			„80N”	987
			„80”	1011
			„90”	1111
Reversīvā kārba (virsmā līmeņi ar durvju vērtņi)	2122	3122	„60”	791
			„70”	891
			„80N”	966
			„80”	991
			„90”	1091
Reversīvā kārba	2144	3144	„60”	834
			„70”	934
			„80N”	1010
			„80”	1034
			„90”	1134
			„100”	1234
			„110”	1334
augšējais panelis (1000 x S1) ¹⁾				

IEEJAS DURVIS ³⁾ (paneli no kāpņu telpas puses, durvis veras uz iekšu)										
Kārbas veids	H1	H3	Platums	S1	S3					
Regulējamā kārba HERSE	2109	3109	„80”	986	1186	1236	1286	1386	1486	1586
			„90E”	1090	1290	1340	1390	1490	1590	1690
			„100”	1186	1386	1436	1486	1586	1686	1786
			„80N”	1012	1212	1262	1312	1412	1512	1612
Fiksētā kārba HERSE “klipsis”	2142	3142	„80”	1052	1252	1302	1352	1452	1552	1652
			„90E”	1156	1356	1406	1456	1556	1656	1756
			„100”	1252	1452	1502	1552	1652	1762	1852
Fiksētā kārba FORTECA “klipsis”	2147	3147	„80N”	1012	1212	1262	1312	1412	1512	1612
			„80”	1056	1256	1306	1356	1456	1556	1656
			„90E”	1156	1356	1406	1456	1556	1656	1756
			„100”	1256	1456	1506	1556	1656	1756	1856
Fiksētā kārba ar regulēšanu FORTECA (no apbūves puses)	2136	3136	„80N”	990	1190	1240	1290	1390	1490	1590
			„80”	1034	1234	1284	1334	1434	1534	1634
			„90E”	1134	1334	1384	1434	1534	1634	1734
Fiksētā kārba LEDA “klipsis”	2147	3147	„80”	1085	1285	1335	1385	1485	1585	1685
			„90E”	1185	1385	1435	1485	1585	1685	1785
			„100”	1285	1485	1535	1585	1685	1785	1885
Fiksētā kārba ar regulēšanu LEDA (no apbūves puses)	2136	3136	„80”	1063	1263	1313	1363	1463	1563	1663
			„90E”	1163	1363	1413	1463	1563	1663	1763
			„100”	1263	1463	1513	1563	1663	1763	1863
					PANELIS 200	PANELIS 250	PANELIS 300	2 x PANELIS 200	2 x PANELIS 250	2 x PANELIS 300
					VIENPUSĒJS SĀNU PANELIS			DIVPUSĒJS SĀNU PANELIS		

PANEĻI KĀRBAS PAPLAŠINĀŠANAI ²⁾ – cena za m ²
GREKO
CPLO,2, ST CPL un PREMIUM
UV LAKOTI

¹⁾ iekšējo durvju kārbām pieejami tikai augšējie paneli

²⁾ paneli visās četrās malās ir apdarināti ar apmali, kas ir līdzīgā krāsā kā paneļa virsma. Virsmu aprēķinām pēc iepriekš redzamajām tabulām.

³⁾ paneli pieejami tikai risinājumiem ar 8 cm skavu kārbām

VIENPUSĒJI INTEGRĒTIE PAPLAŠINĀŠANAS PANEĻI

UZSTĀDĀMI KUSTĪGĀ LENĶA VIETĀ VAI AR KLIPŠA PALĪDZĪBU

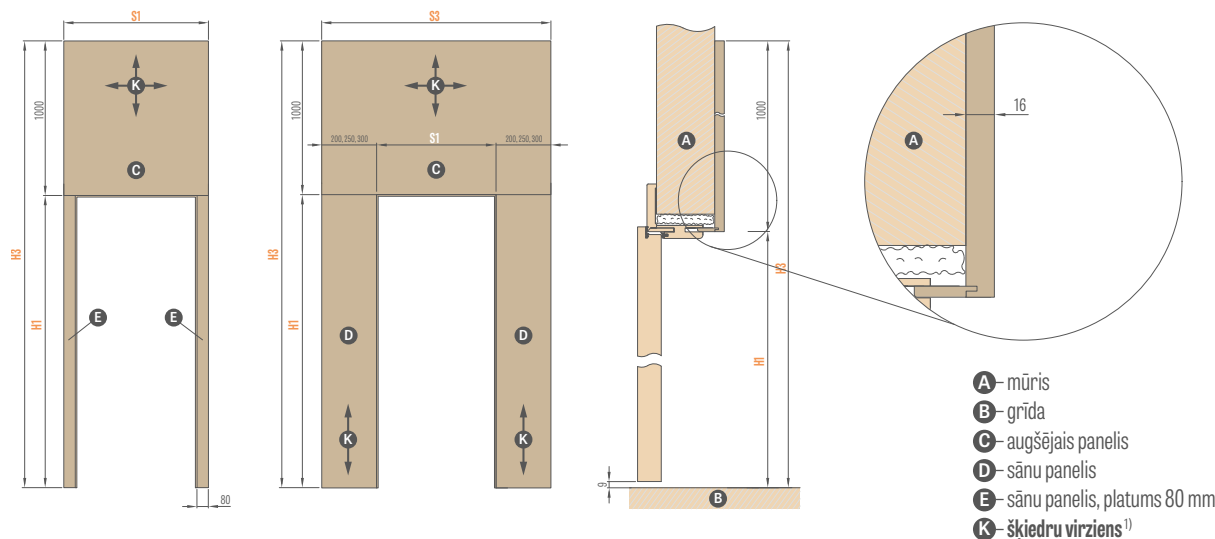

- A** – mūris
- B** – grīda
- C** – augšējais panelis
- D** – sānu panelis
- E** – sānu panelis, platums 80 mm
- K** – šķiedru virziens¹⁾

IEKŠĒJĀS DURVIS ²⁾				
Kārbas veids	H1	H3	Platums	S1
Regulējamā kārba ar pārfalci (no regulējamā lenķa puses)	2029	3029	„60”	786
			„70”	886
			„80”	986
			„90”	1086
			„100”	1186
Regulējamā kārba bez pārfalces (no regulējamā lenķa puses)	2042	3042	„60”	811
			„70”	911
			„80N”	987
			„80”	1011
			„90”	1111
Reversīvā kārba (no regulējamā lenķa puses)	2064	3064	„60”	834
			„70”	934
			„80N”	1010
			„80”	1034
			„90”	1134
			„100”	1234
			„110”	1334
augšējais panelis (1000 x S1) ¹⁾				

IEEJAS DURVIS (paneli no kāpņu telpas puses, durvis veras uz iekšu)										
Kārbas veids	H1	H3	Platums	S1	S3					
Regulējamā kārba HERSE (no regulējamā lenķa puses)	2029	3029	„80”	986	1106	1156	1206	1226	1326	1426
			„90E”	1090	1210	1260	1310	1330	1430	1530
			„100”	1186	1306	1356	1406	1426	1526	1626
Fiksētā kārba HERSE “klipsis”	2062	3062	„80N”	1012	1132	1182	1232	1252	1352	1452
			„80”	1052	1172	1222	1272	1292	1392	1492
			„90E”	1156	1276	1326	1376	1396	1496	1596
Fiksētā kārba FORTECA “klipsis”	2068	3068	„100”	1252	1372	1422	1472	1492	1592	1692
			„80N”	1012	1132	1182	1232	1252	1352	1452
			„80”	1056	1176	1226	1276	1296	1396	1496
Fiksētā kārba FORTECA “klipsis”	2068	3068	„90E”	1156	1276	1326	1376	1396	1496	1596
			„100”	1256	1376	1426	1476	1496	1596	1696
			„80N”	990	1110	1160	1210	1230	1330	1430
Fiksētā kārba ar regulēšanu FORTECA (no apbūves puses)	2057	3057	„80”	1034	1154	1204	1254	1274	1374	1474
			„90E”	1134	1254	1304	1354	1374	1474	1574
			„100”	1234	1354	1404	1454	1474	1574	1674
Fiksētā kārba LEDA “klipsis”	2068	3068	„80”	1085	1205	1255	1305	1325	1425	1525
			„90E”	1185	1305	1355	1405	1425	1525	1625
			„100”	1285	1405	1455	1505	1525	1625	1725
			„110” ⁴⁾	1385 ⁴⁾	1505 ⁴⁾	1555 ⁴⁾	1605 ⁴⁾	1625 ⁴⁾	1725 ⁴⁾	1825 ⁴⁾
Fiksētā kārba ar regulēšanu LEDA (no apbūves puses)	2057	3057	„80”	1063	1183	1233	1283	1303	1403	1503
			„90E”	1163	1283	1333	1383	1403	1503	1603
			„100”	1263	1383	1433	1483	1503	1603	1703
			„110” ⁴⁾	1363 ⁴⁾	1483 ⁴⁾	1533 ⁴⁾	1583 ⁴⁾	1603 ⁴⁾	1703 ⁴⁾	1803 ⁴⁾
					PANELIS 200	PANELIS 250	PANELIS 300	2x PANELIS 200	2x PANELIS 250	2x PANELIS 300
					VIENPUSĒJS SĀNU PANELIS			DIVPUSĒJS SĀNU PANELIS		

PANEĻI KĀRBAS PAPLAŠINĀŠANAI ³⁾ – cena za m ²
GREKO
CPL0,2, ST CPL un PREMIUM
UV LAKOTI

¹⁾ Augšējā paneļa šķiedru virziens līdz paneļa platumam S1 ≤ 1050 mm var būt horizontāls vai vertikāls, bet virs S1 > 1050 mm tikai horizontālā virzienā

²⁾ iekšējo durvju kārbām pieejami tikai augšējie paneli

³⁾ paneli visās četrās malās ir apdarināti ar apmali, kas ir līdzīgā krāsā kā paneļa virsma. Virsmu aprēķinām pēc iepriekš redzamajām tabulām.

⁴⁾ attiecas tikai uz LEDA durvīm



BĪDĀMĀS SISTĒMAS

VIRSSIENAS

VIRSSIENAS BĪDĀMĀ SISTĒMA:

VIENKĀRŠAIS SP1Nz (ar aizķeri)	
VIENKĀRŠAIS SP1Nb (bez aizķeres)	
DUBULTAIS SP2N	

Cena ietver:

Alumīnija sliedi kopā ar maskējošo paneli un atduri durvju vērtnes krāsā ar garumu:

- 230 cm "110" durvju vērtnēm⁴⁾
- 210 cm "100" durvju vērtnēm
- 200 cm "90" durvju vērtnēm
- 180 cm "80" durvju vērtnēm
- 150 cm "70", "60" durvju vērtnēm

Pieejamās virssienas bīdāmo sistēmu konfigurācijas:

- sliede ar maskējošo paneli un atduri ar blīvi (tikai SP1Nz un SP1Nb)
- sliede ar maskējošo paneli un tuneļveida kārba (tikai SP2N)
- sliede ar maskējošo paneli un atduri + tuneļveida kārba (tikai SP1Nz un SP1Nb)
- sliede ar maskējošo paneli un atduri ar blīvi + tuneļveida kārba (tikai SP1Nz un SP1Nb)

Virssienas bīdāmā sistēma SP1N un SP2N ar izvēlētām durvju vērtnēm ir pieejama arī pēc standarta PL2112.

Nav iespējams izveidot izgriezumu bez pārpalces durvju vērtnē virssienas bīdāmajai sistēmai.

Maskējošais panelis no iekšpuses nav aplīmēts vai lakots.

PAPILDU MAKSAS

tuneļveida regulējamā kārba

regulējamās kārbas cenā

āķa slēdzene ar furnitūru²⁾

opcija tikai vienkāršai sistēmai

ovāls, taisnstūrveida vai apaļš rokturis

krāsās: spīdīgs hroms, matēts hroms, spīdīgs misiņš, matēts melns; rokturu komplekts sastāv no divām daļām

sinhronizācija

divu durvju vērtņu vienlaicīga atvēršana vai aizvēršana notiek tikai ar vienas vērtnes palīdzību, attiecas tikai uz SP2N

kroņi un pilastrī

palēninātājs³⁾

automātiska durvju vērtnes palēnināšana noslēguma fāzē aizvēršanas laikā attiecas tikai uz SP1Nz un SP1Nb

standarts 2112

papildu maksa par durvju vērtni, kas atbilst standartam 2112 un tuneļveida kārba

+ 15%

APAĻI, OVĀLI, TAISNSTŪRVEIDA ROKTURI¹⁾

spīdīgs hroms, matēts hroms, spīdīgs misiņš, matēts melns



ĀĶA SLĒDZENES AR ATSLĒGU

spīdīgs hroms, matēts hroms, spīdīgs misiņš, matēts melns

Atslēga ir pieejama tikai sudraba krāsā

Āķa slēdzenes ar atslēgu komplektā ietilpst divi izvēlēti rokturi



¹⁾ BALDUR 8 modeli ovālais un kvadrātveida rokturis pārklājas ar frēžējumu

²⁾ UZMANĪBU: ovāla roktura augstums atšķiras atkarībā no atslēgas / WC varianta: atslēga: 1006 mm, WC opcija: 1015 mm (mērīts no durvju vērtnes apakšējās malas)

³⁾ Lietot tikai vienpusēji

⁴⁾ tikai durvju modeļiem, kas pieejami platumā "110"

VIRSSIENAS BĪDĀMĀ SISTĒMA

AR KĀRBAS APBŪVI

SP1Nz vai SP1Nb (kreisā "averss" versija)

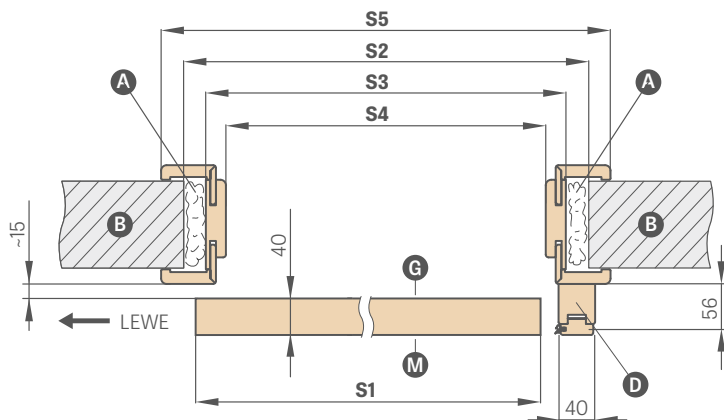

SP2N ("averss" versija)

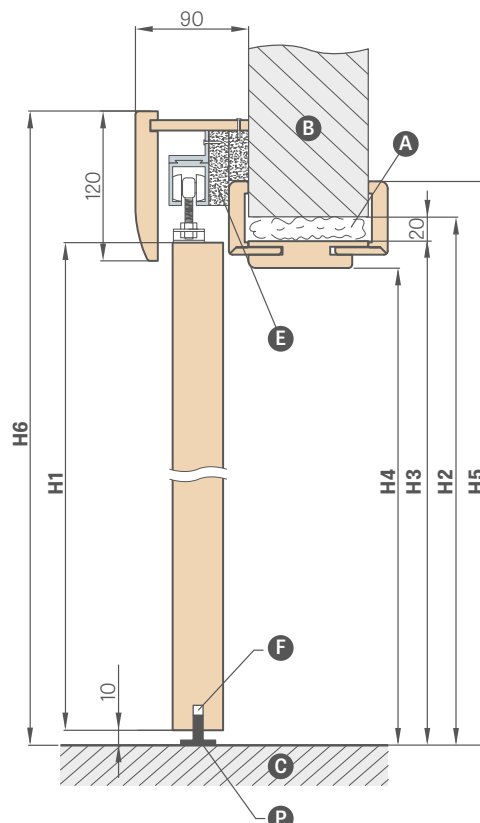
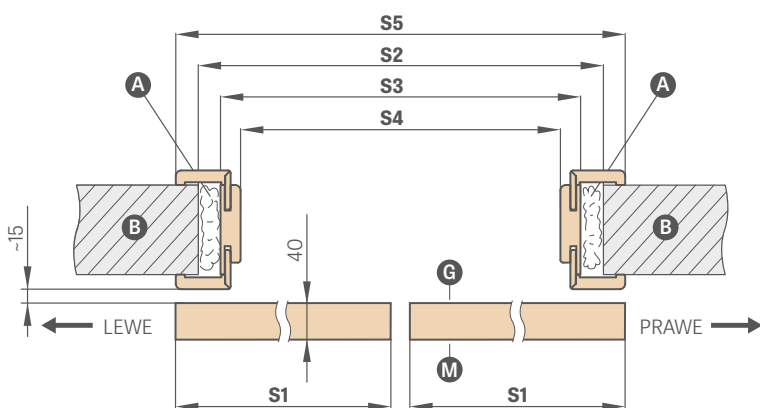

- A – putas
- B – mūris
- C – grīda
- D – atsietna sija (virziena saskaņā ar standartu PL2112)
- E – distanceri
- F – frēzējums vadotnei
- G – stikla gludā puse
- P – grīdas vadotne
- M – stikla matētā puse

VIRSSIENAS BĪDĀMĀ SISTĒMA AR KĀRBAS APBŪVI

	VIENVĒRTŅU DURVIS					DIVVĒRTŅU DURVIS					
	"60"	"70"	"80"	"90"	"100"	"60" x 2	"70" x 2	"80" x 2	"90" x 2	"100" x 2	
S1	durvju vērtnes platums	644	744	844	944	1044	1288	1488	1688	1888	2088
S2	Atvēruma platums mūrī	688	788	888	988	1088	1288	1488	1688	1888	2088
S3	Kārbas ārējais platums	648	748	848	948	1048	1248	1448	1648	1848	2048
S4	Kārbas gaismas platums	604	704	804	904	1004	1204	1404	1604	1804	2004
S4	Atvēruma platums mūrī SPN BEZ APBŪVES gadījumā	604	704	804	904	1004	1204	1404	1604	1804	2004
S5	Kārbas pārklājuma platums 6 cm skava / 8 cm skava	746 / 786	846 / 886	946 / 986	1046 / 1086	1146 / 1186	1346 / 1386	1546 / 1586	1746 / 1786	1946 / 1986	2146 / nav
H1	durvju vērtnes augstums	2030 (2112) ¹⁾									
H2	Atvēruma augstums mūrī	2060 (2142) ¹⁾									
H2	Atvēruma augstums mūrī SPN bez apbūves gadījumā	2020 (2102) ¹⁾									
H3	Kārbas ārējais augstums	2040 (2122) ¹⁾									
H4	Kārbas gaismas augstums	2018 (2100) ¹⁾									
H5	Kārbas pārklājuma augstums 6 cm skava / 8 cm skava	2089 / 2109 (2171 / 2191) ¹⁾									2089 / nav (2171 / 2191) ¹⁾
H6	Sistēmas kopējais augstums	2142 (2224) ¹⁾									

¹⁾ standarts PL2112

VIRSSIENAS BĪDĀMĀ SISTĒMA

LOFT STANDARD tips



durvju vērtne BALDUR 7 apdarē BALTS TITĀNA UV, ar melnu taisnstūrveida rokturi, ar INDUSTRIAL vērtnes turētāju

LOFT STANDARD vienkāršā bīdāmā sistēma ir pieejama ar visām durvju vērtņēm, kas pieejamas standarta virssienu bīdāmajā sistēmā SP1N.
LOFT STANDARD dubultā bīdāmā sistēma sastāv no divām vienkāršām sistēmām un sliežu savienojošā elementa.
LOFT STANDARD dubulto sistēmu skaitām kā 2 x vienkāršā sistēma + sliežu savienojošais elements. Pieejami trīs durvju vērtnes turētāji: INDUSTRIAL, RETRO un ART (161. lpp.).

LOFT STANDARD tipa bīdāmā sistēma

ovāls, taisnstūrveida vai apaļš rokturis³⁾

pašaislēdzējs vienai pusei⁵⁾

"100" durvju vērtne

sliežu savienojošais elements (ļauj izmantot LOFT sistēmu divvērtņu durvis sistēmā)

standarts 2112 – piemaksa par durvju vērtne, kas atbilst standartam 2112 + 15%

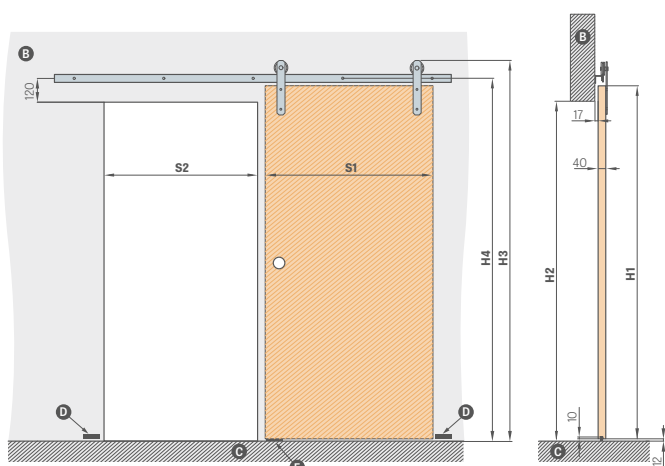

	"60"	"70"	"80"	"90"	"100"	
S1	durvju vērtnes platums	644	744	844	944	1044
S2	atvēruma platums mūrī ¹⁾	574	674	774	874	974
H1	durvju vērtnes augstums	2030 (2112) ⁴⁾				
H2	atvēruma augstums mūrī	1962 (2044) ⁴⁾				
H3	kopējais sistēmas augstums	2170 (2252) ⁴⁾				
H4	augstums līdz montāžas atverēm vadotnē	2082 (2164) ⁴⁾				

VADOTNE VIENKĀRŠAI SISTĒMAI AR GARUMU:

- 200 cm durvju vērtņēm "60", "70", "80"

- 250 cm durvju vērtņēm "90", "100"

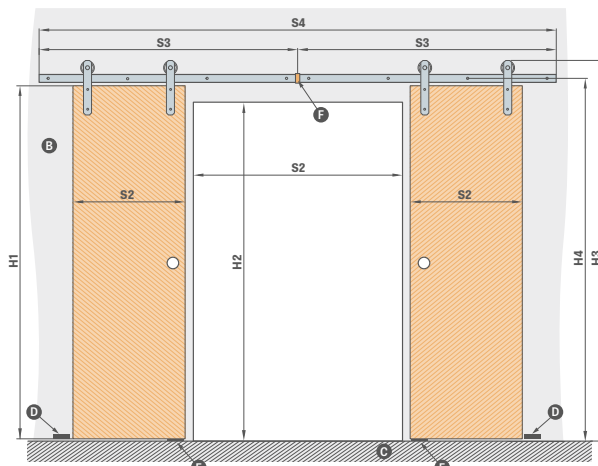

	"120"	"140"	"160"	"180"	"200"	
S1	durvju vērtnes platums	2 x 644	2 x 744	2 x 844	2 x 944	2 x 1044
S2	atvēruma platums mūrī ¹⁾	1202	1402	1602	1802	2002
S3	vadotnes platums	2000	2000	2000	2500	2500
S4	kopējais vadotnes platums ²⁾	4000	4000	4000	5000	5000
H1	durvju vērtnes augstums	2030 (2112) ⁴⁾				
H2	atvēruma augstums mūrī	1962 (2044) ⁴⁾				
H3	kopējais sistēmas augstums	2170 (2252) ⁴⁾				
H4	augstums līdz montāžas atverēm vadotnē	2082 (2164) ⁴⁾				

B – mūris **C** – grīda **D** – atsītējs, kas montējams pie sienas
E – vadotne **F** – vadotņu savienotājs²⁾

¹⁾ durvju vērtne aizveroties pārkļājas 35 mm katrā pusē

²⁾ vadotne divvērtņu sistēmā sastāv no divām vadotnēm, kas savienotas ar savienotāju

³⁾ BALDUR 8 modeļi ovālais un kvadrātveida rokturis pārkļājas ar frēžējumu

⁴⁾ standarts PL2112

⁵⁾ izmanto vienpusēji vienkāršai sistēmai, divpusēji dubultai sistēmai

VIRSSIENAS BĪDĀMĀ SISTĒMA

LOFT tips



LOFT durvju vērtne ar dekoru OZOLS ST CPL, ar apaļu rokturi, ar RETRO durvju vērtnes turētāju

VIRSSIENAS BĪDĀMĀ sistēma LOFT tipa ir pieejama melnā krāsā un komplektā ar pilnu LOFT tipa durvju vērtni. LOFT tipa durvju vērtne standarta komplektācijā ir ar stabilizējošu pildījumu "šūnveida struktūra" vai par papildu maksu ar pilnas plāksnes pildījumu. Durvju vērtnei ir bez pārpalces tehnoloģijas mala. Sistēma paredzēta pilnībā pabeigta atvēršanai, nav pieejams tunelis.

Pilns komplekts sastāv no: virssienas bīdāmā sistēma LOFT + LOFT durvju vērtne + rokturis + pašaizvērējs vienpusēji vai divpusēji.

Dubulto LOFT sistēmu skaita kā 2 x vienkāršas sistēmas + sliežu savienošais elements.

Pieejami trīs durvju vērtnes turētāji: INDUSTRIAL, RETRO un ART.

VIRSSIENAS BĪDĀMĀ sistēma LOFT tipa

ovāls, taisnstūrveida vai apaļš rokturis

pilnas plāksnes pildījums

"100" durvju vērtne

apaļas un kvadrātveida metāla uznavas (4 gab.) apdare: matēti melna

pašaizvērējs vienai pusei³⁾

sliežu savienošais elements (ļauj izmantot LOFT sistēmu divvērtņu durvis sistēmā)

melna durvju vērtnes malas apdare

PREMIUM / CPL	CPL 0,2	UV LAKOTI
---------------	---------	-----------



¹⁾ gluda balta finierējuma imitācija, kas atgādina krāsotu virsmu

²⁾ speciāls pārklājums **AntiFinger** **JAUNUMS** kas samazina netīrumus un pirkstu nospiedumu pēdas

³⁾ izmanto vienpusēji vienkāršai sistēmai, divpusēji dubultai sistēmai

⁴⁾ līdz krājumam izsīkumam

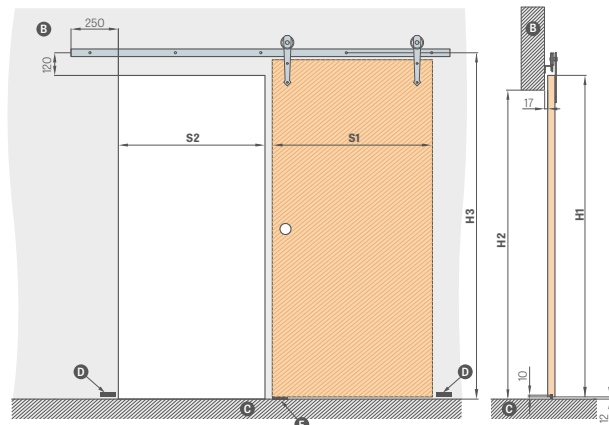

	"60"	"70"	"80"	"90"	"100"
S1 durvju vērtnes platums	644	744	844	944	1044
S2 atvēruma platums mūrī	574	674	774	874	974
H1 durvju vērtnes augstums	2150	2150	2150	2150	2150
H2 atvēruma augstums mūrī	2082	2082	2082	2082	2082
H3 augstums līdz montāžas atvērēm vadotnē	2202	2202	2202	2202	2202

B – mūris **C** – grīda **D** – atsīvējs, kas montējams pie sienas **E** – vadotne

APAĻI, OVĀLI, TAISNSTŪRVEIDA METĀLA ROKTURI

spīdīgs hroms, matēts hroms, spīdīgs misiņš, matēts melns



VADOTNE AR GARUMU:

– 200 cm durvju vērtņēm "60", "70", "80"

– 250 cm durvju vērtņēm "90", "100"

DURVJU VĒRTNES TURĒTĀJI



VIRSSIENAS BĪDĀMĀ SISTĒMA

MAGIC tips



MAGIC durvju vērtne ar dekoru OZOLS PREMIUM, ar ovālu rokturi

Virssienu bīdāmā sistēma MAGIC tipa ir pieejama tikai komplektā ar pilnu MAGIC tipa durvju vērtni. MAGIC tipa durvju vērtne standarta komplektācijā ir ar stabilizējošu pildījumu "šūnveida struktūra" vai par papildu maksu ar pilnas plāksnes pildījumu. Durvju vērtnei ir bez pārpalces tehnoloģijas mala. Sistēma paredzēta pilnībā pabeigta atvēršanai, nav pieejams tunelis.

Pilns komplekts sastāv no: virssienu bīdāmā sistēma MAGIC + MAGIC durvju vērtne + rokturis.

Sistēma ir pieejama tikai komplektā (sistēma + durvju vērtne).

VIRSSIENAS BĪDĀMĀ sistēma MAGIC

ovāls, taisnstūrveida vai apaļš rokturis

pilnas plāksnes pildījums

"100" durvju vērtne

apaļas un kvadrātveida metāla uzsmavas (4 gab.); apdare: spīdīgs hroms, matēts hroms, matēti melna

melna durvju vērtnes malas apdare

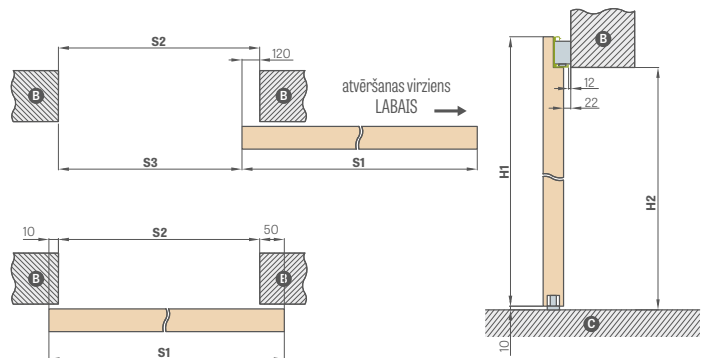

VIRSSIENAS BĪDĀMĀ SISTĒMA MAGIC

		"60"	"70"	„80"	"90"	„100"
S1	durvju vērtnes platums	644	744	844	944	1044
S2	Atvēruma platums mūrī	584	684	784	884	984
S3	Gaismas atvērums	464	564	664	764	864
H1	Durvju vērtnes augstums	2150	2150	2150	2150	2150
H2	Atvēruma augstums mūrī	2100	2100	2100	2100	2100

B - mūris C - grīda

DURVJU VĒRTNE MAGIC

PREMIUM / CPL	CPL 0,2	UV LAKOTI
---------------	---------	-----------

JAUNUMS

WENGE DARK ST CPL	OZOLS ST CPL	PELĒKS OZOLS ST CPL	SALVIJA ST CPL ¹⁾	AKMENS PELĒKS ST CPL ²⁾
MELNS ST CPL ³⁾	TUMŠI ZAĻŠ ST CPL ³⁾	TUMŠI ZILS ST CPL ³⁾	GAIŠI PELĒKS ST CPL ³⁾	KAPUČĪNO ST CPL ³⁾
ANTRACĪTS ST CPL ³⁾	PELNU PELĒKS ST CPL ³⁾	BALTS ST CPL ³⁾	PELNU PELĒKS CPL	BALTS CPL
ANTRACĪTS SATIN CPL	CLASSIC RIEKSTS CPL	RETRO OZOLS CPL	CLASSIC OZOLS CPL	CLASSIC RIEKSTS PREMIUM
OZOLS PREMIUM	PELĒKA KLĀVA PREMIUM	BALTA MIZA PREMIUM	BETONS PREMIUM	
GRAFĪTA OSIS PREMIUM	DABISKS OZOLS PREMIUM	ŠĶĒRSVIRZIENA DABISKS OZOLS PREMIUM	BALTS PREMIUM ¹⁾ BALTS TITĀNA UV	KASMIRA TITĀNA UV

JAUNUMS

APAĻI, OVĀLI, TAISNSTŪRVEIDA METĀLA ROKTURI

spīdīgs hroms, matēts hroms, spīdīgs misiņš, matēts melns



MELNA GLUDA DURVJU VĒRTNES MALAS APDARE



MELNA ŠĶĒRSVIRZIENA DURVJU VĒRTNES MALAS APDARE

¹⁾ gluda balta finierējuma imitācija, kas atgādina krāsotu virsmu

²⁾ speciāls pārklājums **AntiFinger** **JAUNUMS** kas samazina netīrumus un pirkstu nospiedumu pēdas

³⁾ līdz krājumu izsīkumam

VIRSSIENAS BĪDĀMĀ SISTĒMA

STIKLA DURVJU GRAF



SISTĒMA GRAF 61

Bīdāmā sistēma stikla durvīm ar alumīnija anodētu sudraba krāsas vai pulverkrāsotu melnu matētu maskēšanas profilu.

Šī sistēma ir pilnīga un paredzēta uzstādīšanai pabeigtā ailē, jo tuneļa risinājums nav pieejams. Sistēmā ir pieejamas visas GRAF stikla loksnes (skat. 68.-71. lpp.), kā arī tās, kas atrodamas mājaslapā www.erkado.pl un B2B panelī.

Pilns komplekts sastāv no: bīdāmā sistēma SISTĒMA GRAF + stikla loksne SISTĒMA GRAF + rokturis + vienpusējs pašaižvērējs

Bīdāmā sistēma stikla durvīm

- sudraba anods
- melns matēts

stikla loksne:

SISTĒMA GRAF 8

SISTĒMA GRAF 9

SISTĒMA GRAF 11, 32, 33, 35, 36, 38, 39, 61, 62

SISTĒMA GRAF 65 VSG/ESG stikls, melns necaurspīdīgs

SISTĒMA GRAF 66 VSG/ESG matēts stikls

apaļš divpusējs rokturis no nerūsējošā tērauda

apaļš divpusējs rokturis no nerūsējošā tērauda, melns matēts

apaļš divpusējs rokturis no anodēta alumīnija, inox krāsā vai melns matēts (pulverkrāsots)

papildu maksa par stikla loksni "90"

pašaižvērējs

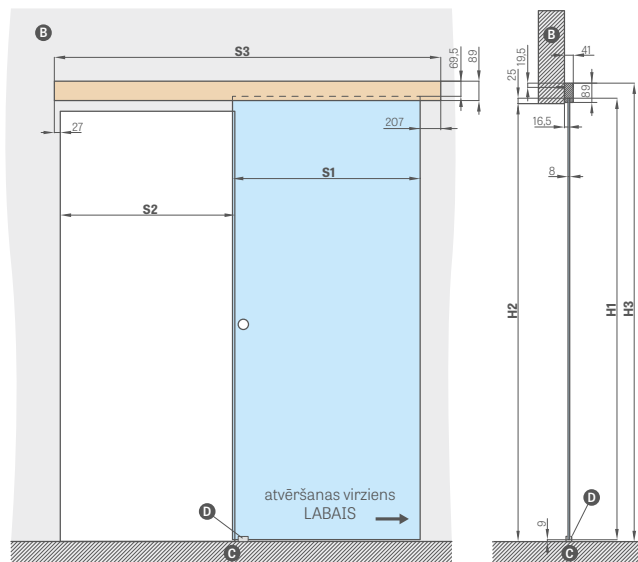

B - mūris **C** - grīda **D** - vadotne

VIRSSIENAS BĪDĀMĀ SISTĒMA STIKLA DURVĪM

		"60"	"70"	"80"	"90"
S1	Durvju vērtnes platums	662	762	862	962
S2	Atvēruma platums mūrī	602	702	802	902
S3	Vadotnes garums	1500	1500	1800	2000
H1	Durvju vērtnes augstums	2036			
H2	Atvēruma augstums mūrī	maks. 2020			
H3	Sistēmas kopējais augstums	2114			

ROKTURIS



nerūsējošais tērauds, melns matēts
(ārežais diametrs 54 mm)



anodēts alumīnijs, inox, melns matēts
pulverkrāsots
(ārežais diametrs 65 mm)

BĪDĀMĀS SISTĒMAS

SIENĀ IEBŪVĒJAMS

ERKADO piedāvā šādus sienā iebūvējamus sistēmu veidus:

PAMAT TUNEĻA APBŪVE		GREKO / PREMIUM / ST CPL	UV LAKA
SP1C.100		vienvērtnes bīdāmā sistēma sienā iebūvējamai kasešu kārbai 100 pieejams tikai rāmja durvju vērtņēm STILE, lakotām durvju vērtņēm un modelim ALTAMURA 1, UNO PREMIUM	
SP2C.100		divvērtņu bīdāmā sistēma sienā iebūvējamai kasešu kārbai 100 pieejams tikai rāmja durvju vērtņēm STILE un modelim ALTAMURA 1, UNO PREMIUM	
SP1C.125		vienvērtnes bīdāmā sistēma sienā iebūvējamai kasešu kārbai 125	-
SP2C.125		divvērtņu bīdāmā sistēma sienā iebūvējamai kasešu kārbai 125	-
ZN1		vienpusēja pamatmūra apbūve kā papildinājums sistēmai SP1C.100 vai SP1C.125	cena atkarīga no diapazona (nākamā lappuse)
ZN2		vienpusēja pamatmūra apbūve, kas papildina sistēmu SP2C.100 vai SP2C.125	cena atkarīga no diapazona (nākamā lapa) + 30 %

Sistēmas nav pieejamas CPL0,2 un CPL0,7 laminātos

BĪDĀMĀS SISTĒMAS CENA = durvju vērtnes CENA + ALUMĪNIJA KASETES CENA + PAMATMŪRA TUNEĻVEIDA APBŪVES CENA + PAPILDU IESPĒJA: ZN1 VAI ZN2 APBŪVES CENA

Standarta vienvērtnes/divvērtnes sienā iebūvējamās sistēmas komplektā ietilpst šādi elementi:

- alumīnija kasete [LEON] SP1 – kasetes cena vienvērtnes sistēmai
- alumīnija kasete [LEON] SP2 – kasetes cena divvērtnes sistēmai
- bez pārpalces durvju vērtne / divas bez pārpalces vērtnes – standarta vērtnes cena / divu vērtņu cena
- pamatapbūve tuneļveida (skat. tabulu augstāk)
- tuneļveida apbūve ZN1 vai ZN2 – skatīt tabulu nākamajā lapā

APAĻI, OVĀLI, TAISNSTŪRVEIDA ROKTURI¹⁾

spīdīgs hroms, matēts hroms, spīdīgs misiņš, matēts melns



ĀĶA SLĒDZENES AR ATSLĒGU

spīdīgs hroms, matēts hroms, spīdīgs misiņš, melns matēts

Atslēga ir pieejama tikai sudraba krāsā

Āķa slēdzenes ar atslēgu komplektā ietilpst divi izvēlēti rokturi



PAPILDU MAKSAS

savienojums 90 grādu leņķī

āķa slēdzene ar furnitūru²⁾

pieejams tikai: SP1C.100, SP1C.125

ovāls, taisnstūrveida vai apaļš rokturis

krāsās: spīdīgs hroms, matēts hroms, spīdīgs misiņš, matēts melns.
pieejams SP1C.100, SP2C.100, SP1C.125, SP2C.125
rokturu komplekts sastāv no divām daļām.

uzpirkstenis

krāsās: spīdīgs hroms, matēts hroms, spīdīgs misiņš, matēts melns

sinhronizācija

divu durvju vērtnes vienlaicīga atvēršana vai aizvēršana notiek tikai ar vienas vērtnes palīdzību
pieejams tikai: SP2C.100, SP2C.125

kroņi un pilastrī

palēninātājs³⁾

automātiska durvju vērtnes palēnināšana aizvēršanas beigu fāzē; pieejams tikai SP1C.100, SP1C.125

standarts 2112

papildu maksa par durvju vērtni, kas atbilst standartam 2112, kā arī par kaseti + 15% un apbūvi

¹⁾ BALDUR 8 modeļi ovālais un kvadrātveida rokturis pārklājas ar frēžējumu

²⁾ UZMANĪBU: ovāla roktura augstums atšķiras atkarībā no atslēgas / WC varianta: atslēga: 1006 mm, WC opcija: 1015 mm (mērīts no durvju vērtnes apakšējās malas)

³⁾ lietot tikai vienpusēji

⁴⁾ izmantojot tualetes bloķētāju sistēmā ar 100 mm kaseti, durvju vērtne pilnībā neiebidās atverē, jo to ierobežo bloķētāja rokturis

Pamatmūra vienpusējas regulācijas diapazons min.-maks (mm)	PAMATMŪRA APBŪVE VIENVĒRTNES SISTĒMĀ UZ VIENU PUSI ZN1		
	GREKO	PREMIUM un ST CPL	UV LAKA JAUNUMS
0-40; 40-60; 60-80;			
80-100; 100-120; 120-140			
140-160; 160-180; 180-200			
200-220; 220-240			
240-260; 260-280			
280-300; 300-320			
320-340; 340-360			

- sistēma, kas aptver vienu pamatmūra apbūves pusi divvērtņēm ZN2 + 30 % pie iepriekšējās tabulas cenām
- standarts 2112 papildu maksa + 15%

		VIRSSIENAS BĪDĀMĀS SISTĒMAS VIENVĒRTŅĒM UN DIVVĒRTŅĒM, KAS IEBŪVĒJAMAS SIENĀ									
		"60"	"70"	"80"	"90"	"100"	2 x "60"	2 x "70"	2 x "80"	2 x "90"	2 x "100"
S1	Durvju vērtnes platums	644	744	844	944	1044	1288	1488	1688	1888	2088
S2	Kārbas gaismas platums	604	704	804	904	1004	1204	1404	1604	1804	2004
S3	Kases platums	1318	1518	1718	1918	2118	2538	2938	3338	3738	4138
S4	Durvju kārbas 6 cm skava / 8 cm skava	746 / 786	846 / 886	946 / 986	1046 / 1086	1146 / 1186	1346 / 1386	1546 / 1586	1746 / 1786	1946 / 1986	2146 / nav
S5	Atveres platums kasetē	655	755	855	955	1055	1255	1455	1655	1855	2055
S6	Atvēruma platums mūrī	1338	1538	1738	1938	2138	2558	2958	3358	3758	4158
H1	Durvju vērtnes augstums	2030 (2112) ¹⁾									
H2	Durvju kārbas pārklājuma augstums 6 cm segskava / 8 cm segskava	2092 / 2112 (2174 / 2194) ¹⁾									2092 / nav (2174 / nav) ¹⁾
H3	Kases augstums	2115 (2197) ¹⁾									
H4	Kārbas gaismas augstums	2021 (2103) ¹⁾									
H5	Atvēruma augstums mūrī	2125 (2207) ¹⁾									

¹⁾ standarts PL2112



Attēlā redzama virssienas bīdāmā sistēma



Attēlā redzama sienā iebūvējamā bīdāmā sistēma

VIENKĀRŠĀS UN DUBULTĀS SISTĒMAS

SIENĀ IEBŪVĒJAMS

SP1C.100 (kreisais stiklojums AVERSS)

Fiksēts diapazons 100 mm

Kases biezums pirms ģipškartona plākšņu apbūves - 75 mm

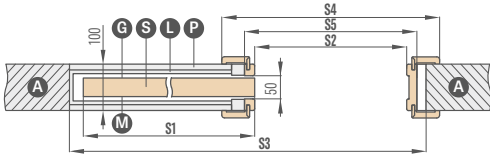

Tikai modelim UNO PREMIUM, ALTAMURA 1 un visām rāmja durvju vērtņēm.
Sistēma nesatur un neprasa putekļu birstes.

SP1C.125 (kreisais stiklojums AVERSS)

Fiksēts diapazons 125 mm

Kases biezums pirms ģipškartona plākšņu apbūves - 100 mm

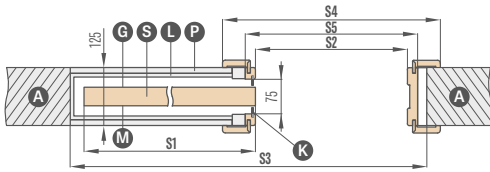

Paredzēts lietošanai tikai ar paneļu durvju vērtņēm, kurām ir stiklojuma rāmis.
Sistēmā ir iekļautas pelēkas putekļu birstes.

ZN1 vienpusēja pamatmūra apbūve priekš SP1C.100 un SP1C.125

Pamatmūra apbūves diapazons no 0-40; 40-60; ... 340-360

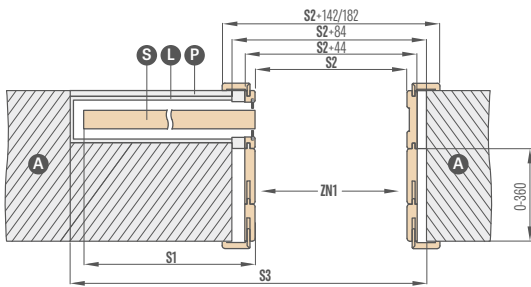

Zīmējumā attēlota vienpusēja pamatmūra apbūve ZN1.

SP2C.100 (stiklojums AVERSS)

Fiksēts diapazons 100 mm

Kases biezums pirms ģipškartona plākšņu apbūves - 75 mm

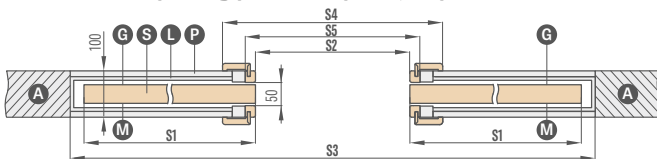

Tikai modelim UNO PREMIUM, ALTAMURA 1 un visām rāmja durvju vērtņēm.
Sistēma nesatur un neprasa putekļu birstes.

SP2C.125 (stiklojums AVERSS)

Fiksēts diapazons 125 mm

Kases biezums pirms ģipškartona plākšņu apbūves - 100 mm

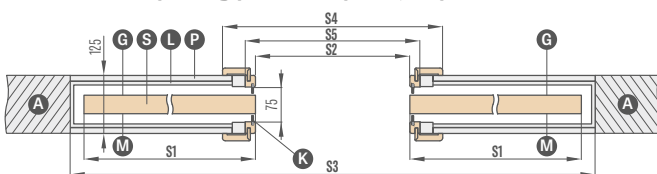

Paredzēts lietošanai tikai ar paneļu durvju vērtņēm, kurām ir stiklojuma rāmis.
Sistēmā ir iekļautas pelēkas putekļu birstes.

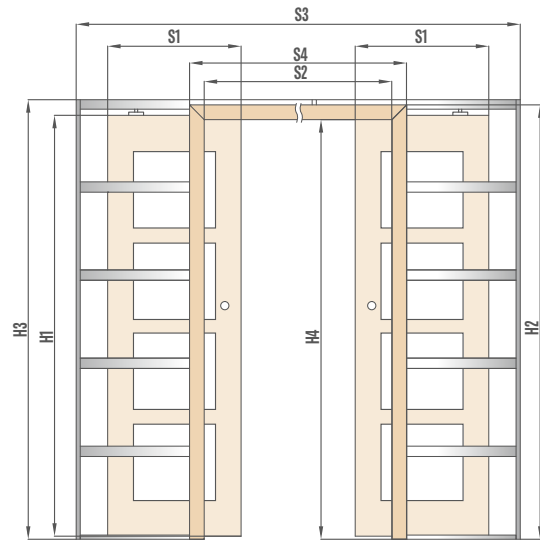
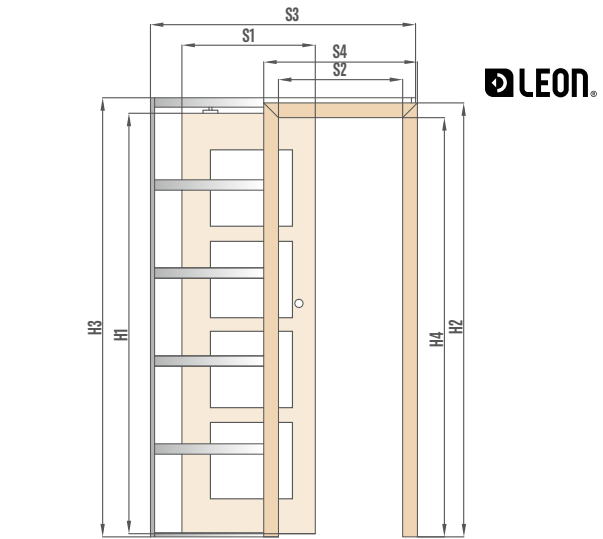

- A** – mūris
- P** – ģipškartona plākšne
- G** – stikla gludā puse
- S** – durvju vērtne
- L** – alumīnija kasete
- K** – putekļu birstes
- M** – stikla matētā puse

ZN2 vienpusēja pamatmūra apbūve priekš SP2C.100 un SP2C.125

Pamatmūra apbūves diapazons no 0-40; 40-60; ... 340-360

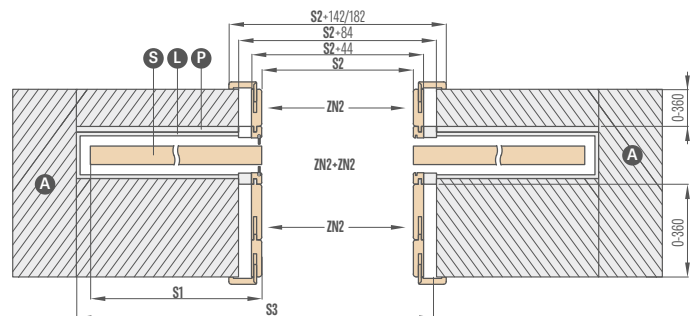

Zīmējumā attēlota divpusēja pamatmūra apbūve ZN2 + ZN2.

DIVVĒRTŅU durvis

AR PĀRFALCI UN BEZ PĀRFALCES

PRAKTISKA INFORMĀCIJA:

DIVVĒRTŅU durvis



- Divvērtņu durvis par papildu maksu iespējams pilnas plāksnes pildījums.
- Divvērtņu durvis tiek izgatavotas, balstoties uz pieejamajiem vienvērtņu paneļu durvju un rāmja durvju stile modeļiem ar atbilstošām īpašībām: krāsa, apdare (STANDARD, SOFT), stiklojums utt.
- Divvērtņu durvis pieejamas CPL 0,2 un CPL 0,7
- Pasīvā durvju vērtne ir aprīkota ar durvju aizbīdņiem.
- Pasīvā durvju vērtne ar platumu mazāku par "60" ir tikai kā pilna gluda – pievienojums (skatīt attēlu zemāk).
- Pievienojumi izgatavoti paneļu tehnoloģijā ar STANDARD malu. Pieejami ar šūnveida pildījumu vai par papildu maksu ar pilnas plāksnes pildījumu. Pievienojumiem ir vertikāls šķiedru virziens.
- Aktīvā un pasīvā durvju vērtne ir aprīkotas ar piespiedējlistēm.
- Piespiedējlistes durvju vērtņēm CPL 0,7 ir laminētas ar CPL 0,2
- Divvērtņu durvis bez pārfalces tehnoloģijā pieejamas tikai ar magnētisko slēdzeni.
- Divvērtņu durvis bez pārfalces ir tikai ar regulējamu durvju kārbu.
- Divvērtņu durvis nav pieejama elektriskā pretplāksne
- Standarts PL2112 atsevišķām durvju vērtņēm

PIEEJAMIE DURVJU VĒRTŅU PLATUMI :

- Paneļu un rāmja divvērtņu durvis no "120" līdz "190"*** un kombinācijas ar pilnu gludu paplašinājumu

60 + 30*	70 + 30*	80 + 30*	90 + 30*	100 + 30*
60 + 40*	70 + 40*	80 + 40*	90 + 40*	100 + 40*
60 + 50*	70 + 50*	80 + 50*	90 + 50*	100 + 50*

* Paplašinājums pieejams tikai standarta tehnoloģijā kā pilns gluds

** Līdz "180" durvju vērtņēm bez pārfalces

DIVVĒRTŅU DURVJU CENA:

- Paneļu un rāmja: aktīvā durvju vērtne **60 70 80 90 100** + pasīvā durvju vērtne **60 70 80 90***

$$\text{DIVVĒRTŅU DURVJU cena ar aizvēršanas listi} = \text{durvju vērtnes cena x 2} + \text{aizvēršanas listes}$$

- Paneļu un rāmja: aktīvā durvju vērtne **60 70 80 90 100** + pasīvie pilnie gludie paplašinājumi **30 40 50**

$$\text{DIVVĒRTŅU DURVJU cena ar paplašinājumu un aizvēršanas listi} = \text{durvju vērtnes cena} + \text{pilns paplašinājums ar aizvēršanas listēm}$$

- Fiksētās un regulējamās durvju kārbas cena divvērtņu durvīm + 30%
- Papildu maksa par pilnu plāksni paplašinājumā
- UV LAKOTI paplašinājumi tikai pilni gludi

* neattiecas uz durvju vērtņēm bez pārfalces

DIVVĒRTŅU DURVIS

DURVJU VĒRTNES BEZ PĀRFALCES

DIVVĒRTŅU DURVIS BEZ PĀRFALCES
AR REGULĒJAMU KĀRBU

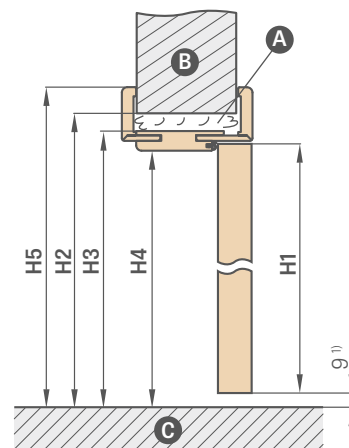
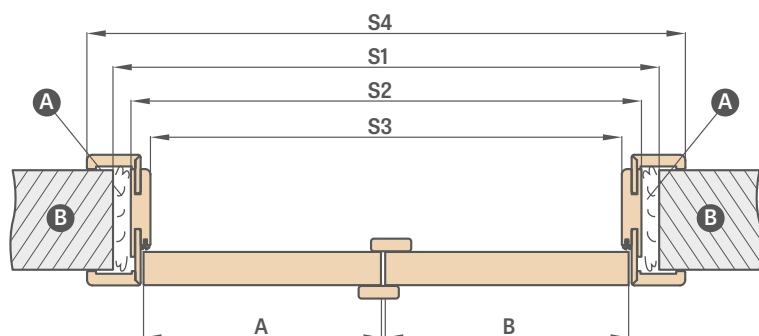

A – montāžas putas B – mūris C – grīda

¹⁾ pieļaujamā novirze, kas izriet no durvju kārbas izmēru tolerances ± 3 mm (ieteicams pārbaudīt pirms montāžas)

Regulējamā kārba	DIVVĒRTŅU DURVIS BEZ PĀRFALCES									
	"90"	"100"	"110"	"120"	"130"	"140"	"150"	"160"	"170"	"180"
A+B Durvju vērtnes platums	988	1088	1188	1288	1388	1488	1588	1688	1788	1888
S1 Atvēruma platums mūrī	1061	1161	1261	1361	1461	1561	1661	1761	1861	1961
S2 Kārbas ārējais platums	1021	1121	1221	1321	1421	1521	1621	1721	1821	1921
S3 Kārbas gaismas platums	977	1077	1177	1277	1377	1477	1577	1677	1777	1877
S4 Kārbas pārklājuma platums 6 cm skava / 8 cm skava	1119 / 1159	1219 / 1259	1319 / 1359	1419 / 1459	1519 / 1559	1619 / 1659	1719 / 1759	1819 / 1859	1919 / 1959	2019 / 2059
H1 Durvju vērtnes augstums	2030 (2112) ²⁾									
H2 Atvēruma augstums mūrī	2073 (2155) ²⁾									
H3 Kārbas ārējais augstums	2053 (2135) ²⁾									
H4 Kārbas gaismas augstums	2031 (2113) ²⁾									
H5 Kārbas pārklājuma augstums 6 cm skava / 8 cm skava	2102 / 2122 (2184 / 2204) ²⁾									

DIVVĒRTŅU DURVIS
– SIMETRISKAS



DIVVĒRTŅU DURVIS
– ASIMETRISKAS



DIVVĒRTŅU DURVIS
– AR PILNU GLUDU PAPLAŠINĀJUMU



²⁾ standarts PL2112

DIVVĒRTŅU DURVIS

DURVJU VĒRTNES AR PĀRFALCI

DIVVĒRTŅU DURVIS AR PĀRFALCI AR REGULĒJAMU KĀRBU

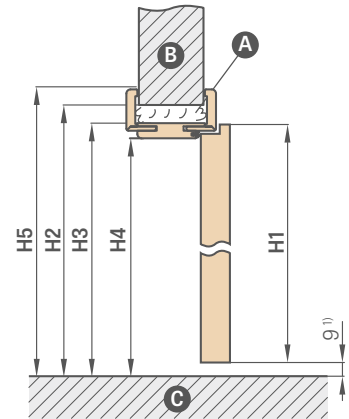
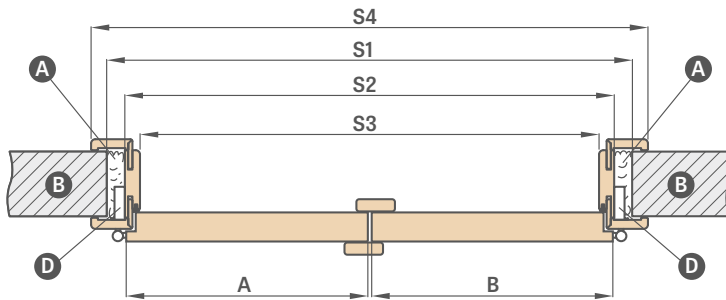

Ⓐ- montāžas putas Ⓑ- mūris Ⓒ- grīda Ⓓ- eņģu ligzda

Regulējamā kārba		DIVVĒRTŅU DURVIS										
		"90"	,100"	"110"	"120"	"130"	"140"	"150"	"160"	"170"	"180"	"190"
A+B	Durvju vērtnes platums	988	1088	1188	1288	1388	1488	1588	1688	1788	1888	1988
S1	Atvēruma platums mūrī	1034	1134	1234	1334	1434	1534	1634	1734	1834	1934	2034
S2	Kārbas ārējais platums	994	1094	1194	1294	1394	1494	1594	1694	1794	1894	1994
S3	Kārbas gaismas platums	950	1050	1150	1250	1350	1450	1550	1650	1750	1850	1950
S4	Durvju kārbas 6 cm skava / 8 cm skava	1092 / 1132	1192 / 1232	1292 / 1332	1392 / 1432	1492 / 1532	1592 / 1632	1692 / 1732	1792 / 1832	1892 / 1932	1992 / 2032	2092 / 2132
H1	Durvju vērtnes augstums	2030 (2112) ²										
H2	Atvēruma augstums mūrī	2060 (2142) ²										
H3	Kārbas ārējais augstums	2040 (2122) ²										
H4	Kārbas gaismas augstums	2018 (2100) ²										
H5	Kārbas pārklājuma augstums 6 cm skava / 8 cm skava	2089 / 2109 (2171 / 2191) ²										

DIVVĒRTŅU DURVIS AR PĀRFALCI AR FIKSĒTU KĀRBU

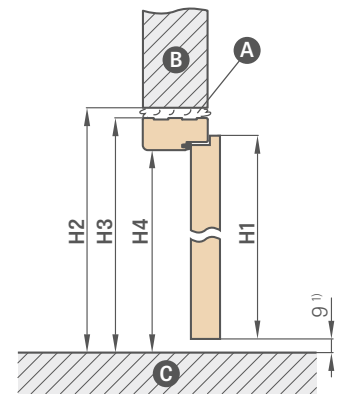
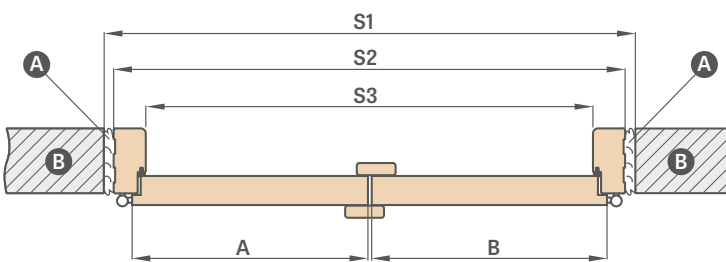

Ⓐ- montāžas putas Ⓑ- mūris Ⓒ- grīda

FIKSĒTĀ KĀRBA		DIVVĒRTŅU DURVIS										
		"90"	,100"	"110"	"120"	"130"	"140"	"150"	"160"	"170"	"180"	"190"
A+B	Durvju vērtnes platums	988	1088	1188	1288	1388	1488	1588	1688	1788	1888	1988
S1	Atvēruma platums mūrī	1068	1168	1268	1368	1468	1568	1668	1768	1868	1968	2068
S2	Kārbas ārējais platums	1038	1138	1238	1338	1438	1538	1638	1738	1838	1938	2038
S3	Kārbas gaismas platums	950	1050	1150	1250	1350	1450	1550	1650	1750	1850	1950
H1	Durvju vērtnes augstums	2030	2030	2030	2030	2030	2030	2030	2030	2030	2030	2030
H2	Atvēruma augstums mūrī	2077	2077	2077	2077	2077	2077	2077	2077	2077	2077	2077
H3	Kārbas ārējais augstums	2062	2062	2062	2062	2062	2062	2062	2062	2062	2062	2062
H4	Kārbas gaismas augstums	2018	2018	2018	2018	2018	2018	2018	2018	2018	2018	2018

¹⁾ pieļaujamā novirze, kas izriet no durvju kārbas izmēru tolerances +- 3 mm (ieteicams pārbaudīt pirms montāžas)

²⁾ standarts PL2112

SALOKĀMĀS DURVIS



KONSTRUKCIJA

- durvju vērtne, kas sastāv no divām daļām, savienotām ar slēptām eņģēm
- iekšējais rāmis no MDF, pārklāts ar divām HDF plāksnēm
- pēc izvēles par papildu maksu iekšējais koka rāmis (sāni un augša, apakša MDF), pārklāts ar divām HDF plāksnēm
- stabilizējošs pildījums "šūnveida struktūra" vai par papildu maksu pilnas plāksnes pildījums
- durvju kārba ar diapazonu virs 320 mm sastāv no diviem elementiem, bet virs 400 mm – no trim elementiem.

APDARE

- HDF plāksne, kas pārklāta ar finieri
- durvju vērtnes mala STANDARD
- mala apvilta ar apmali plaknes krāsā vai pēc izvēles gludi melnā krāsā (dekorā ŠĶĒRSVIRZIENA DABISKS OZOLS PREMIUM apmale ir melna ar šķērsvirziena struktūru)

FURNITŪRA

- divas slēptas eņģes starp durvju vērtņēm, krāsotas sudraba krāsā
- vadības sistēma durvju augšējā un apakšējā daļā
- slēdzene ar mēlīti un aizbīdni atslēgai, patentcilindram, ekonomiska vai ar bloķēšanu

PAPILDU MAKSAS

pilnas plāksnes pildījums

"100" durvju vērtne

melna durvju vērtnes malas apdare

Iekšējais koka rāmis (sāni un augša, apakša MDF)

papildu maksa par trešo eņģi

durvju vērtne CPL 0,2

durvju vērtne CPL 0,7

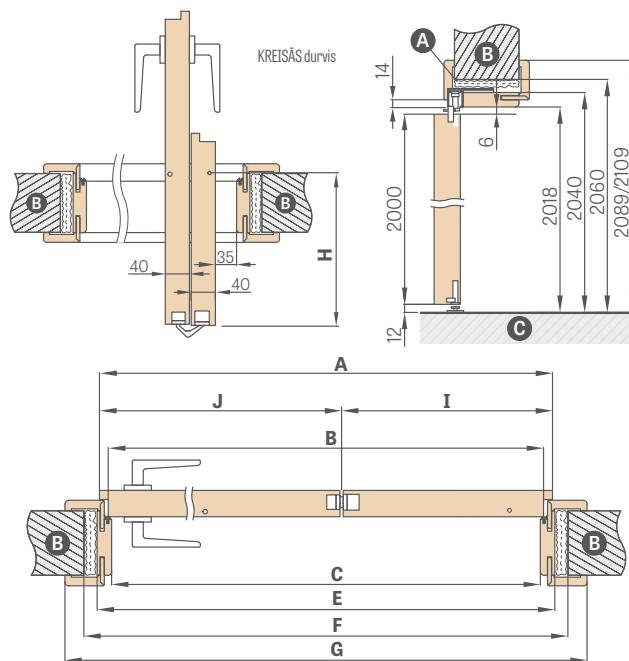

A – montāžas putas B – mūris C – grīda

Durvju platums	A	B	C	E	F	G	H	I	J
"60"	641	614	604	648	688	746*/786**	152,5	218	418
"70"	741	714	704	748	788	846*/886**	202,5	268	468
"80"	841	814	804	848	888	946*/986**	252,5	318	518
"90"	941	914	904	948	988	1046*/1086**	302,5	368	568
"100"	1041	1014	1004	1048	1088	1146*/1186**	352,5	418	618

* 6 cm skava / ** 8 cm skava, savienojums tikai 45 grādu leņķī

PIEJAMIE DURVJU VĒRTŅU PLATUMI

60 70 80 90 100



montāžas video
<https://youtu.be/tzccmzy7rvq>

Diapazons regulēšanai min.-maks (mm)
80-100
100-120
120-140
140-160
160-180
180-200
200-220
220-240

Diapazons regulēšanai min.-maks (mm)
240-260
260-280
280-300
300-340
340-360
360-380
380-400
400-420

Par katrām 2 cm papildu maksu (balstoties uz cenu diapazonā 400-420 mm) līdz diapazonam 500-520 mm

¹⁾ balts gluds finieris, kas imitē krāsotu virsmu

²⁾ speciāls pārklājums **AntiFinger** samazina netīrumus un pirkstu nospiedumu pēdas

³⁾ komplektācijā KĀRBA tiek izgatavota DABISKS OZOLS PREMIUM dekorā

⁴⁾ līdz krājumam izsīkumam

SLĒPTO DURVJU SISTĒMA COVERT

ATVERAMAS UZ IEKŠPUSE UN ĀRPUSE



KONSTRUKCIJA

- durvju vērtne ar pārpalci vai bez pārpalces
- iekšējais rāmis no MDF, pārklāts ar divām HDF plāksnēm
- pēc izvēles par papildu maksu iekšējais koka rāmis (sāni un augša, apakša MDF), pārklāts ar divām HDF plāksnēm
- stabilizējošs pildījums "šūnveida struktūra" vai par papildu maksu pilnas plāksnes pildījums

APDARE

- HDF plāksne, kas pārklāta ar PREMIUM, ST CPL finieri, UV laku vai finieri, kas paredzēts krāsošanai vai tapetēšanai
- durvju vērtnes mala izgatavota ar pārpalces vai bez pārpalces tehnoloģiju

FURNITŪRA

- divas slēptas eņģes, kas ievietotas durvju kārbā (trešā pēc izvēles par papildu maksu)
- magnētiskā slēdzene pārpalces un bez pārpalces durvju vērtnei – uz atslēgu, cilindru, ekonomiskā vai ar blokēšanu

PAPILDU MAKSAS

durvju kārba baltā vai melnā krāsā³⁾

UV lakota durvju vērtne

pilnas plāksnes pildījums

papildu apakšējā sija durvju vērtnei (iespējams saīsināt patstāvīgi līdz maks. 8 cm)

apaļas un kvadrātveida metāla uznavas (4 gab.)

apdare: matēts niķelis, patina, balta un melna

koka imitācijas plastmasas uznavas (4 gab.)

standarta vai mini rekuperācijas saīsinājums, standarta vai mini ventilācijas izgriezums (153. lpp.) vai ventilācijas režģis

trešā eņģe

durvju vērtnei nomaīņa uz melnu magnētisko slēdzeni

nomaīņa uz melnām eņģēm un melnu pretplāksni

– divām eņģēm vai

– trim eņģēm

melna durvju vērtnes malas apdare

"100" durvju vērtne

iekšējais koka rāmis (sāni un augša, apakša MDF)

nolaizamā blīve

intarsija LUX, versija izvēlei 100.-107. lpp.

standarts 2112 – papildu maksa par durvju vērtni un durvju kārbu

DURVJU VĒRTNE AR PĀRFALCI UN BEZ PĀRFALCES

ALUMĪNIJA SLĒPTĀ DURVJU KĀRBA

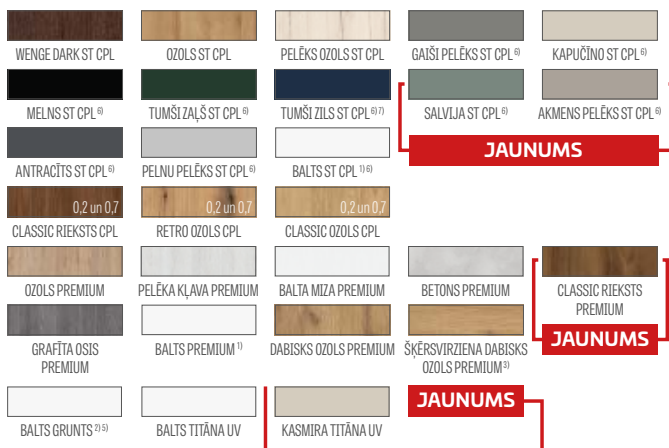

PIEEJAMIE DURVJU VĒRTŅU PLATUMI

60 70⁵⁾ 80⁵⁾ 90 100

¹⁾ balts gluds finieris, kas imitē krāsotu virsmu

²⁾ izmanto tapetēšanai un krāsošanai

³⁾ standarta komplektācijā durvju kārba alumīnija krāsā

⁵⁾ durvju vērtnes BALTS GRUNTS un alumīnija durvju kārba platumā "70" un "80" pieejamas īsā izpildes termiņā – sīkāka informācija pie pārdevēja

⁶⁾ speciāls pārklājums **AntiFinger** samazina netīrumus un pirkstu nospiedumu pēdas

⁷⁾ līdz krājumu izbeigšanai

SLĒPTO DURVJU SISTĒMA COVERT

DURVJU VĒRTNE AR PĀRFALCI, ATVERAMA UZ IEKŠPUSE

STANDARTA IZMĒRI DURVĪM AR PĀRFALCI, KAS ATVERAMAS UZ IEKŠPUSE

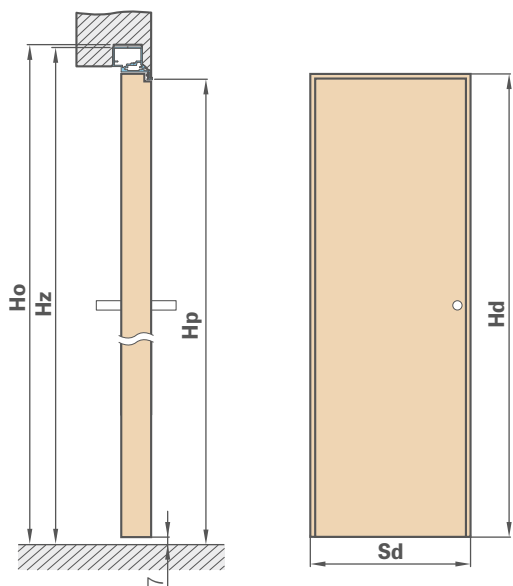

Durvju vērtnes platums	Būvniecības atvēruma platums	Durvju kārbas ārējais platums	Gaismas atveres platums
Sd [mm]	So [mm]	Sz [mm]	Sp [mm]
620	700	690	605
720	800	790	705
820	900	890	805
920	1000	990	905
1020	1100	1090	1005

Durvju vērtnes augstums	Būvniecības atvēruma augstums	Kārbas ārējais augstums	Pārejas atvēruma augstums
Hd [mm]	Ho [mm]	Hz [mm]	Hp [mm]
2030 (2112) ¹⁾	2079 (2162) ¹⁾	2072 (2154) ¹⁾	2030 (2112) ¹⁾

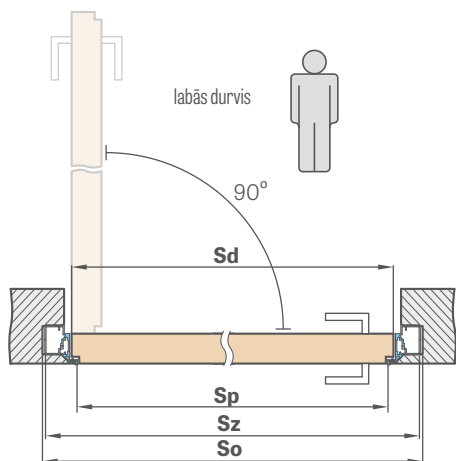

ĢIPŠKARTONA PLĀKŠŅU APBŪVE

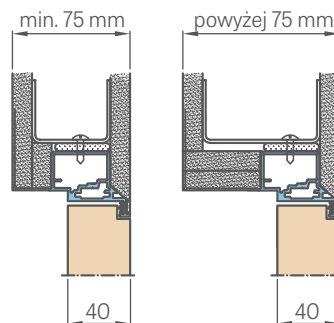

ALUMĪNIJA KĀRBAS GRIEZUMS

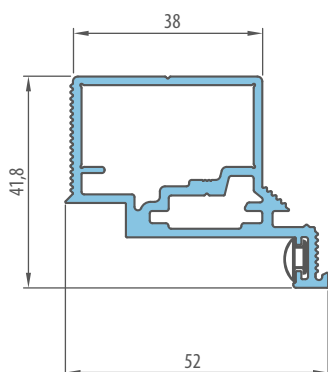

APBŪVE MŪRĪ

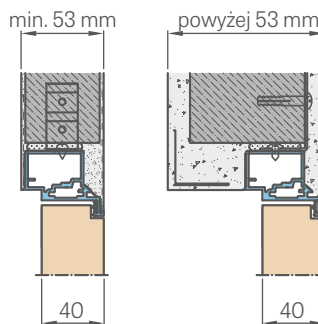

¹⁾ standarts PL2112

SLĒPTO DURVJU SISTĒMA COVERT

DURVJU VĒRTNE BEZ PĀRFALCES, ATVĒRAMA UZ ĀRU

STANDARTA IZMĒRI DURVĪM BEZ PĀRFALCES, ATVĒRAMĀM UZ ĀRU

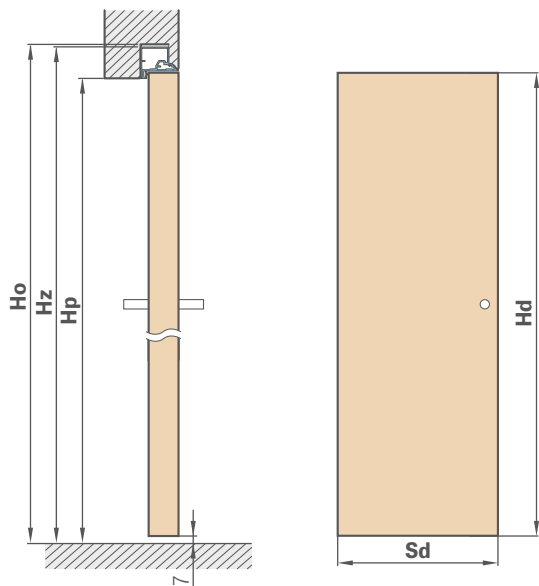

Durvju vārtnes platums	Būvniecības atvēruma platums	Durvju kārbas ārējais platums	Gaismas atveres platums
Sd [mm]	So [mm]	Sz [mm]	Sp [mm]
620	700	690	605
720	800	790	705
820	900	890	805
920	1000	990	905
1020	1100	1090	1005

Durvju vārtnes augstums	Būvniecības atvēruma augstums	Kārbas ārējais augstums	Pārejas atvēruma augstums
Hd [mm]	Ho [mm]	Hs [mm]	Hp [mm]
2020 (2102) ¹⁾	2069 (2152) ¹⁾	2062 (2144) ¹⁾	2020 (2102) ¹⁾

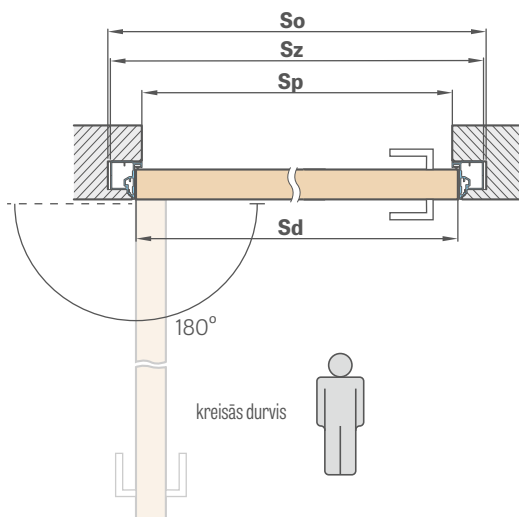

ĢĪPŠKARTONA PLĀKŠŅU APBŪVE

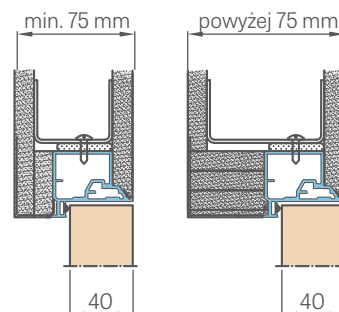

ALUMĪNIJA KĀRBAS GRIEZUMS

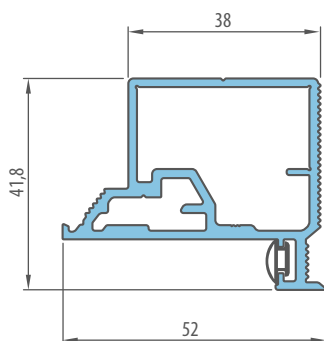

APBŪVE MŪRĪ

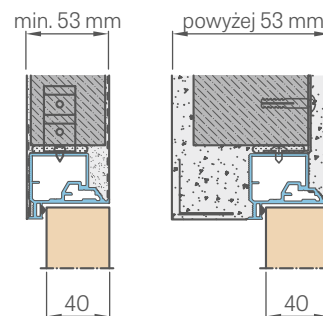

¹⁾ standarts PL2112

STIKLA PANEĻI

DURVJU VĒRTNES AR PĀRFALCI

VIŠPĀRĪGA INFORMĀCIJA

Stikla paneļi ir rūpnīcā samontēti un iestikloti ar drošības stiklu VSG 331 matētu vai caurspīdīgu. (Lūdzu, norādiet stikla veidu, veicot pasūtījumu).

Lai savienotu stikla paneļus ar durvīm, precīzāk, ar regulējamo vai fiksēto kārbu, var būt nepieciešami papildu konstrukcijas elementi (piemēram, koka stabi), kurus izvēlas un nodrošina montētājs atbilstoši atvēruma apstākļiem. Uzņēmums ERKADO šādus elementus nepārdo.

STIKLA PANEĻU CENAS

SĀNU STIKLA PANEĻIS DURVJU VĒRTNĒM AR PĀRFALCI, VIENVĒRTŅU UN DIVVĒRTŅU					
Augstums	Durvju kārbā	Platums			
		"30"	"40"	"50"	"60"
PL standarts	regulējama** fiksēta				

STŪRA STIKLA PANEĻIS DURVJU VĒRTNĒM AR PĀRFALCI, VIENVĒRTŅU UN DIVVĒRTŅU					
Augstums	Durvju kārbā	Platums			
		"30"	"40"	"50"	"60"
"30"	regulējama** fiksēta				
"40"	regulējama** fiksēta				
"50"	regulējama** fiksēta				
"60"	regulējama** fiksēta				

AUGŠĒJAIS STIKLA PANEĻIS VIENVĒRTŅU DURVJU VĒRTNĒM AR PĀRFALCI						
Augstums	Durvju kārbā	Platums				
		"60"	"70"	"80"	"90"	"100"
"30"	regulējama** fiksēta					
"40"	regulējama** fiksēta					
"50"	regulējama** fiksēta					
"60"	regulējama** fiksēta					

AUGŠĒJAIS STIKLA PANEĻIS DIVVĒRTŅU DURVJU VĒRTNĒM AR PĀRFALCI												
Augstums	Durvju kārbā	Platums										
		"90"	"100"	"110"	"120"	"130"	"140"	"150"	"160"	"170"	"180"	"190"
"30"	regulējama** fiksēta											
"40"	regulējama** fiksēta											
"50"	regulējama** fiksēta											
"60"	regulējama** fiksēta											

STIKLA PANEĻU SADALĪJUMS

DURVJU KĀRBAI BLOKU
DURVJU KĀRBAI REGULĒJAMAI
VIENVĒRTŅU DURVĪM
DIVVĒRTŅU DURVĪM

PIEEJAMĀS KONFIGURĀCIJAS

Vienvērtņu durvis ar pārfalci ar sānu, augšējo un stūra stikla paneļiem

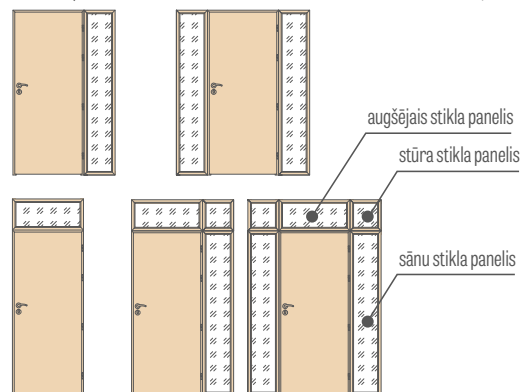

Divvērtņu durvis ar pārfalci ar sānu, augšējo un stūra stikla paneļiem

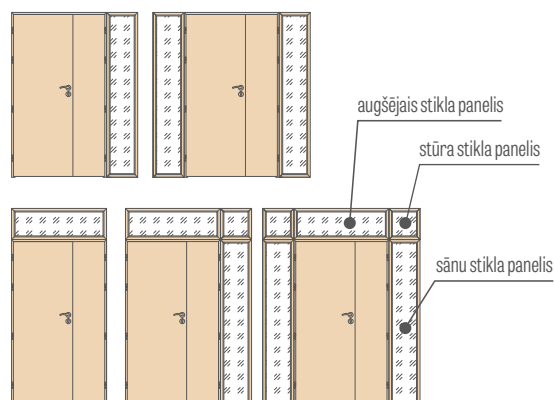

** Pieejamie diapazoni kā standarta regulējamām durvju kārbām ar pārfalci, skatīt 186.-187. lpp.

Cenā iekļauts drošības stikls VSG 331 matēts vai VSG 331 caurspīdīgs, un tā ir vienāda visām apdarēm un diapazoniem, kas pieejami durvju kārbām ar pārfalci

Cenas attiecas uz stikla paneļiem ar 6 un 8 cm skavu

Lakotu stikla paneļu cena – piemaksa + 50 %

Stikla paneļu stiprināšanas līstes tiek piestiprinātas ar tapām, un (īpaši baltās apdarēs un lakotos stikla paneļos) pēc to iestiprināšanas var būt redzami mazi tumši punkti

Stikla paneļi nav pieejami CPL 0,2 un CPL 0,7 laminātos

Sānu apgaismojums regulējama durvju kārbas liste
6 cm skava / 8 cm skava

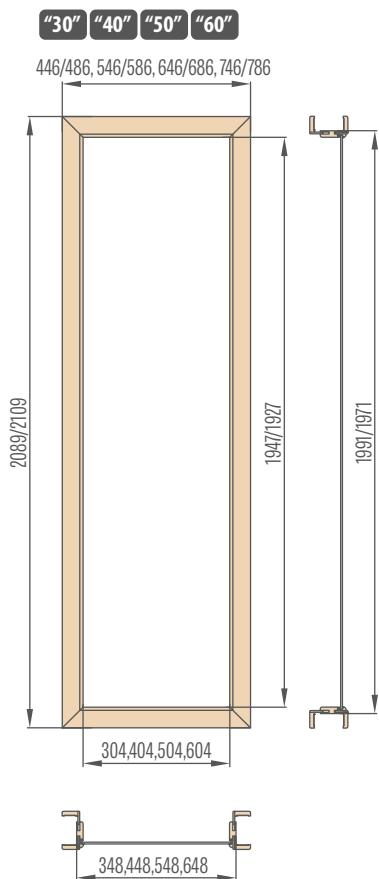

Stūra STIKLA PANEĻI regulējamām falcotām durvju
6 cm skava lente / 8 cm skava

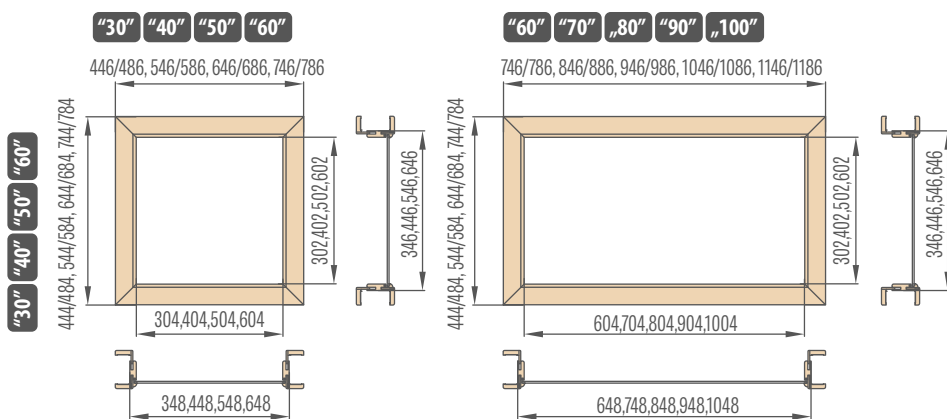

Augšējās durvju kārbas, kas regulējamas, vienviru durvīm ar atlokāmu sliekšni
6 cm skava / 8 cm skava

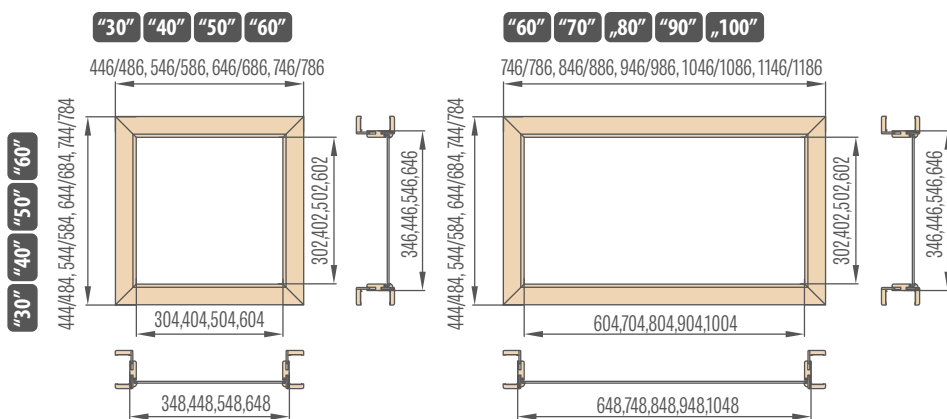

Augšējie stikla paneļi regulējamai divvērtnes durvju kārbai ar pārpalci, 6 cm / 8 cm skava

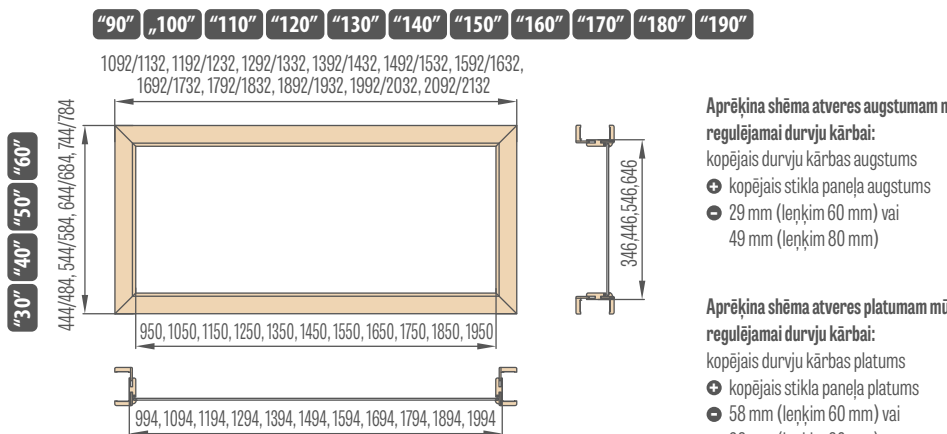

Aprēķina shēma atveres augstumam mūrī
regulējamai durvju kārbai:
kopējais durvju kārbas augstums
+ kopējais stikla paneļa augstums
• 29 mm (leņķim 60 mm) vai
49 mm (leņķim 80 mm)

Aprēķina shēma atveres platumam mūrī
regulējamai durvju kārbai:
kopējais durvju kārbas platumas
+ kopējais stikla paneļa platumas
• 58 mm (leņķim 60 mm) vai
98 mm (leņķim 80 mm)

Sānu stikla paneļi fiksētajai durvju kārbai

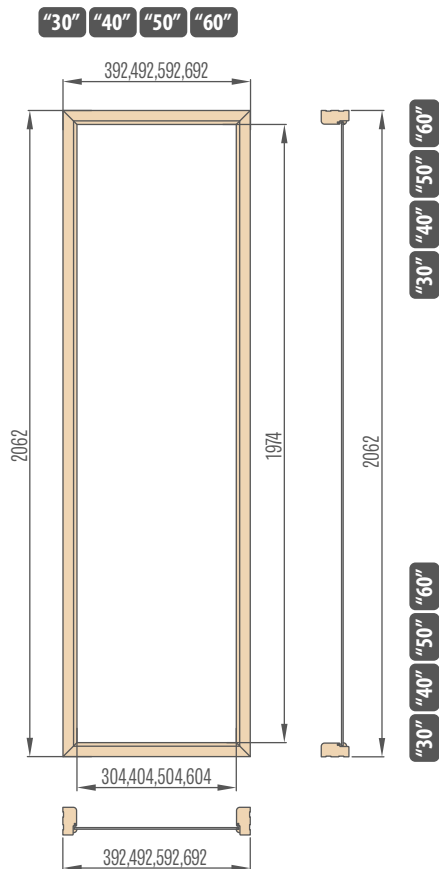

Stūra stikla paneļi fiksētajai durvju kārbai

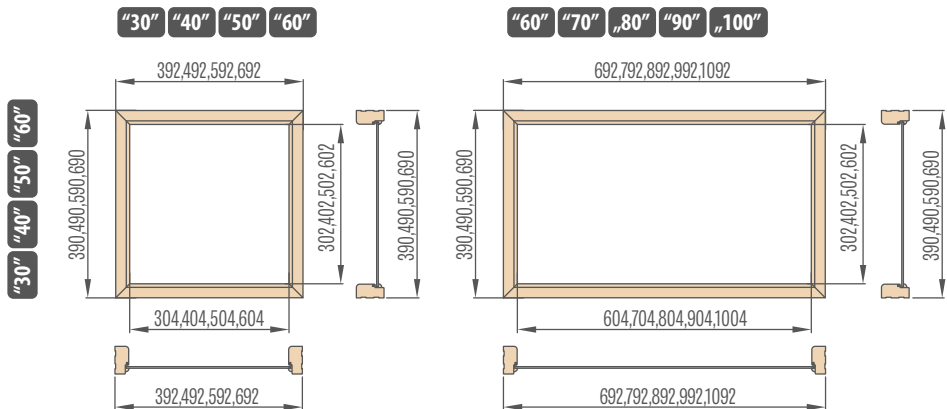

Augšējie stikla paneļi fiksētajai durvju kārbai vienvērtņu durvīm

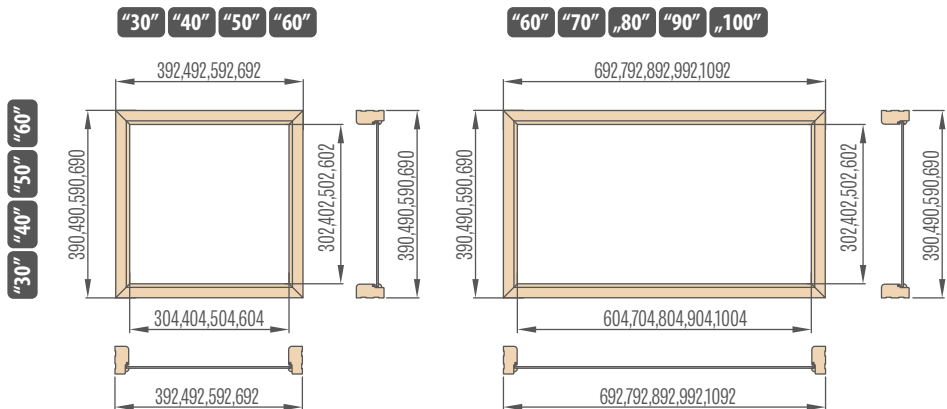

Augšējie stikla paneļi fiksētajai durvju kārbai divvērtņu durvīm

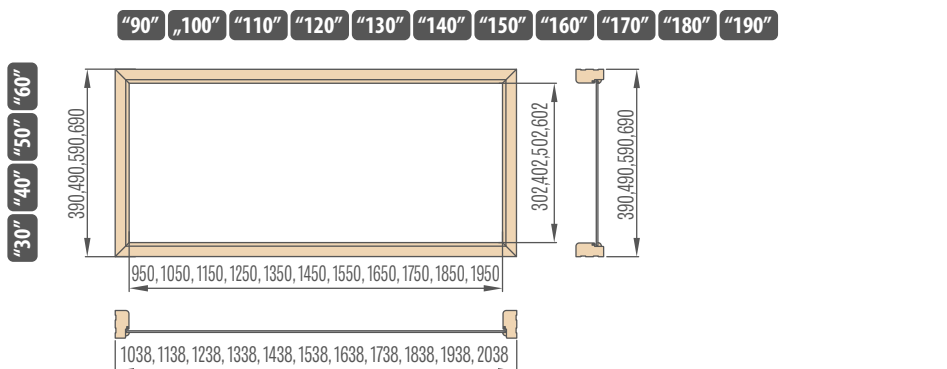



DURVJU KĀRBAS

- Regulējamo pārpalces un fiksēto pārpalces durvju kārbu var izmantot visām ERKADO iekšējām durvīm, kas izgatavotas paneļu vai rāmja STILE tehnoloģijā.
- Regulējamo bez pārpalces durvju kārbu var izmantot iekšējām durvīm, kas izgatavotas paneļu vai rāmja STILE tehnoloģijā. Šīm durvju kārbām ir trīs slēptas eņģes.
- Durvju kārba ir izgatavota no augstas kvalitātes MDF un pārklāta ar izturīgu plēvi, kas imitē koku, vai ar izturīgu UV lakotu pārklājumu.
- Atkarībā no tehnoloģijas durvju kārbas ir pārklātas ar šādiem apdares veidiem: GREKO, CPL, PREMIUM un UV lakotas.
- Rāmja durvju stile durvju kārbām standarta komplektācijā ir papildu trešā eņģe.
- Katrai regulējamai vai fiksētai durvju kārbai komplektā ietilpst: durvju kārbas elementi (vertikālais aizbīdnis, vertikālais eņģes profils un augšējā sija), eņģes un montāžas skrūves. Atsevišķos elementos savienojuma vietās ir sagatavoti caurumi.
- Katrā komplektā ir iekļauta montāžas instrukcija un garantijas karte.
- Fiksētā durvju kārba herse kolekcijai ir taisnstūrveida un tai ir kodols no līmētā koka.

REGULĒJAMĀ KĀRBA DURVJU VĒRTNES AR PĀRFALCI



UZLIKTA REGULĒJAMĀ KĀRBA TĒRAUDA KĀRBAI



REGULĒJAMĀ KĀRBA DURVJU VĒRTNES BEZ PĀRFALCES



FIKSĒTĀ KĀRBA STAND DURVJU VĒRTNES AR PĀRFALCI



STANDARTA LENĶIS REGULĒJAMAI KĀRBAI

6 cm skava / 8 cm skava

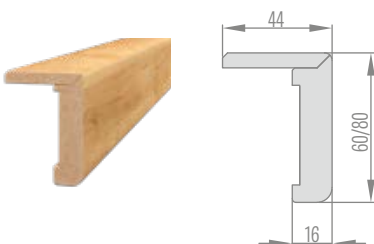

LENĶIS AR PAGARINĀTU SPĀRNU REGULĒJAMAI KĀRBAI

6 cm skava / 8 cm skava

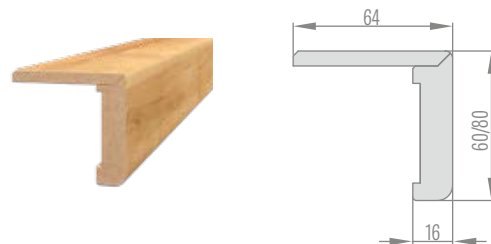

REGULĒJAMĀ KĀRBA AR PĀRFALCI

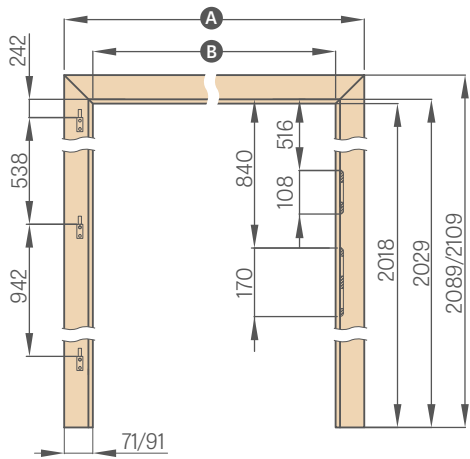

	"60"	"70"	„80"	"90"	„100"	"110"
A	746/786	846/886	946/986	1046/1086	1146/1186	1246/1286
B	604	704	804	904	1004	1104

6 cm skava / 8 cm skava

REGULĒJAMĀ KĀRBA BEZ PĀRFALCES – STANDARTS PL

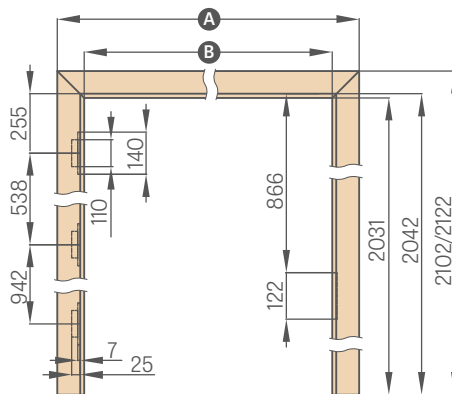

	"60N"	"60"	"70N"	"70"	„80N"	„80"
A	747/787	771/811	847/887	871/911	947/987	971/1011
B	605	629	705	729	805	829

	"90N"	"90"	„100"	"110"
A	1047/1087	1071/1111	1171/1211	1271/1311
B	905	929	1029	1129

Platumi 60N, 70N, 90N
pieejami tikai ALTAMURA 1, BALDUR
1 un UNO PREMIUM modeļiem

REGULĒJAMĀ KĀRBA AR PĀRFALCI – STANDARTS PL2112

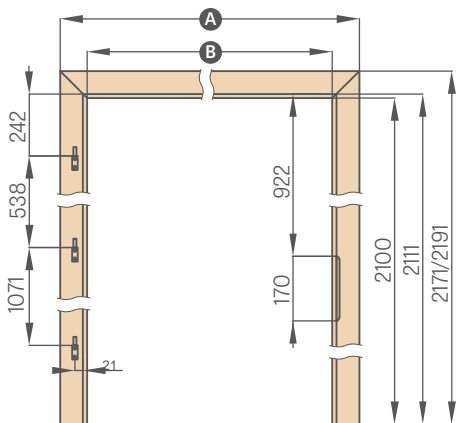

	"60"	"70"	„80"	"90"	„100"	"110"
A	746/786	846/886	946/986	1046/1086	1146/1186	1246/1286
B	604	704	804	904	1004	1104

REGULĒJAMĀ KĀRBA BEZ PĀRFALCES – STANDARTS PL2112

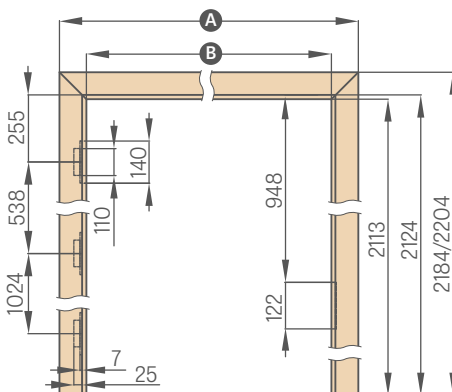

	"60"	"70"	„80N"	„80"	"90"	„100"	"110"
A	771/811	871/911	947/987	971/1011	1071/1111	1171/1211	1271/1311
B	629	729	805	829	929	1029	1129

TUNĒLVEIDA REGULĒJAMĀ KĀRBA AR PĀRFALCI

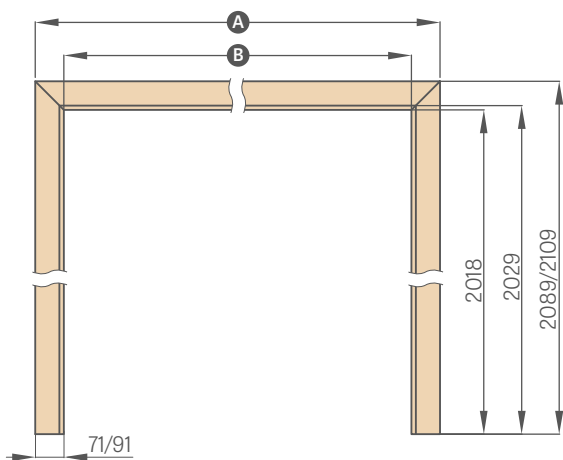

	"60"	"70"	„80"	"90"	„100"	"110"	"120"
A	746/786	846/886	946/986	1046/1086	1146/1186	1246/1286	1346/1386
B	604	704	804	904	1004	1104	1204

	"130"	"140"	"150"	"160"	"170"	"180"	"190"
A	1446/1486	1546/1586	1646/1686	1746/1786	1846/1886	1946/1986	2046/2086
B	1304	1404	1504	1604	1704	1804	1904

6 cm skava / 8 cm skava

UZLIKTA KĀRBA

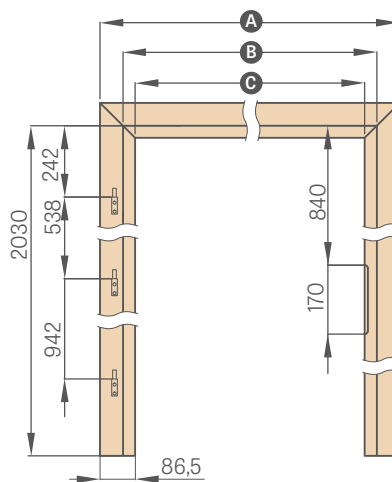

	"60"	"70"	„80"	"90"	„100"
A	737	837	937	1037	1137
B	624	724	824	924	1024
C	564	664	764	864	964

FIKSĒTĀ KĀRBA

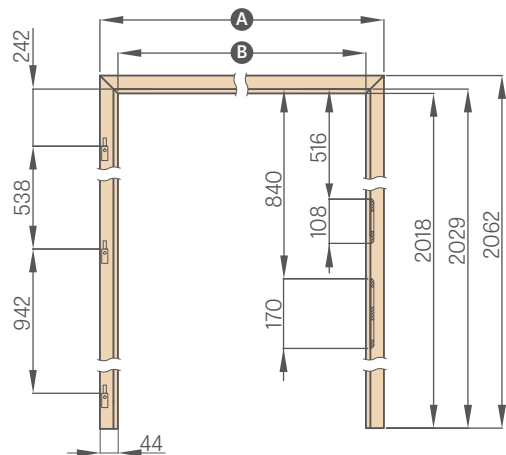

	"60"	"70"	"80"	"90"	"100"	"110"
A	692	792	892	992	1092	1192
B	604	704	804	904	1004	1104

REVERSĪVĀ KĀRBA

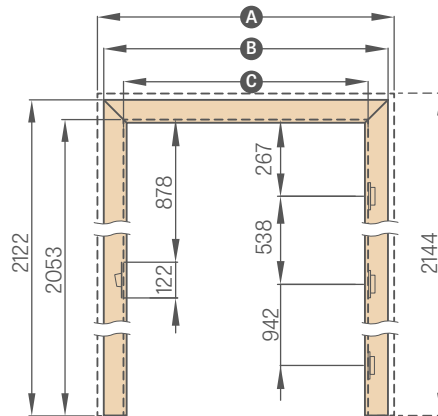

Platumi 60N, 70N, 90N pieejami tikai ALTAMURA 1, BALDUR1 un UNO PREMIUM modeļiem

	"60N"	"60"	"70N"	"70"	"80N"	"80"	"90N"	"90"	"100"	"110"
A	810	834	910	934	1010	1034	1110	1134	1234	1334
B	766	791	866	891	966	991	1066	1091	1191	1291
C	628	652	728	752	828	852	928	952	1052	1152

FIKSĒTĀ KĀRBA DIVVĒRTŅU DURVĪM

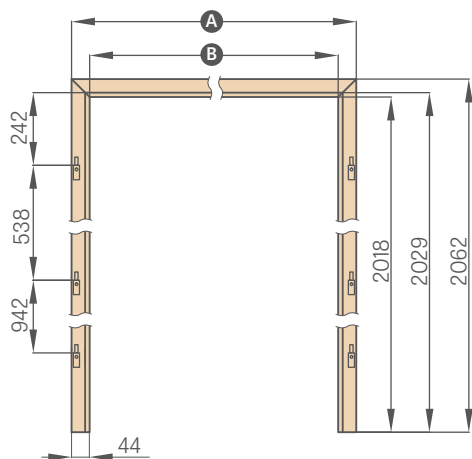

	"90"	"100"	"110"	"120"	"130"	"140"
A	1038	1138	1238	1338	1438	1538
B	950	1050	1150	1250	1350	1450

	"150"	"160"	"170"	"180"	"190"
A	1638	1738	1838	1938	2038
B	1550	1650	1750	1850	1950

REGULĒJAMĀ KĀRBA AR PĀRFALCI DIVVĒRTŅU DURVĪM

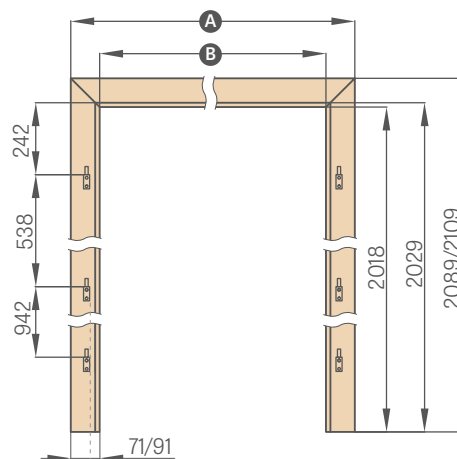

	"90"	"100"	"110"	"120"	"130"	"140"
A	1092/1132	1192/1232	1292/1332	1392/1432	1492/1532	1592/1632
B	950	1050	1150	1250	1350	1450

	"150"	"160"	"170"	"180"	"190"
A	1692/1732	1792/1832	1892/1932	1992/2032	2092/2132
B	1550	1650	1750	1850	1950

6 cm skava / 8 cm skava

FIKSĒTĀ KĀRBA STIKLA DURVĪM

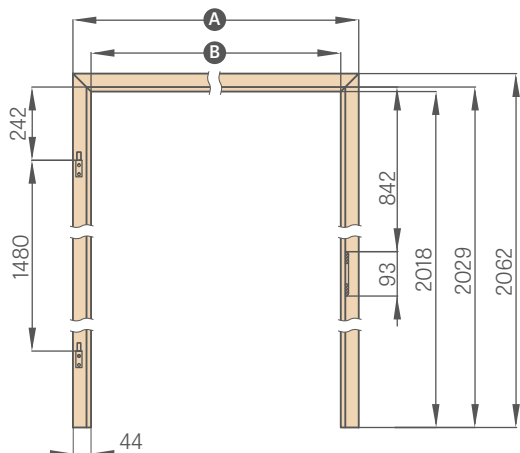

	"60"	"70"	"80"	"90"
A	692	792	892	992
B	604	704	804	904

Stikla durvju kārbās tiek izmantota eņģe ar 10 mm tapu

REGULĒJAMĀ KĀRBA AR PĀRFALCI STIKLA DURVĪM

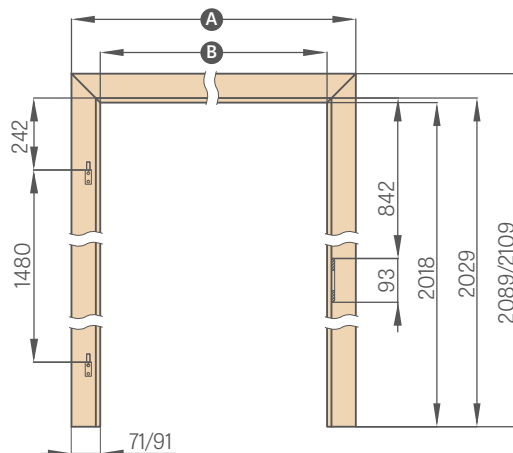

	"60"	"70"	"80"	"90"
A	746/786	846/886	946/986	1046/1086
B	604	704	804	904

6 cm skava / 8 cm skava

TUNEĻVEIDA REGULĒJAMĀ KĀRBA

AR PĀRFALCI, BEZ PĀRFALCES

TUNEĻVEIDA DURVJU KĀRBAS

Tuneļveida durvju kārba ir regulējama durvju kārba bez jebkādas furnitūras. Tā sastāv no augšējās sijas un divām vertikālām sijām.

Tā var tikt izmantota durvju ailas apdarei kā sienas stūru aizsardzības elements, taču visbiežāk to izmanto estētiskiem nolūkiem kā konkrētās telpas interjera dekorāciju.

Tuneļveida regulējamās pārpalces durvju kārbas tiek izmantotas arī ERKADO bīdāmajās sistēmās.

Tuneļveida regulējamās bez pārpalces durvju kārbas netiek izmantotas bīdāmajām sistēmām.

Atkarībā no sistēmas izmantojam pārpalces tuneļus:

TUNELIS SP1N	Viena vērtnes virssienas bīdāmā sistēma
TUNELIS SP2N	Divvērtnes virssienas bīdāmā sistēma
TUNELIS SP1C.100	Viena vērtnes sienā iebūvējamā bīdāmā sistēma kasetei 100
TUNELIS SP2C.100	Divvērtnes sienā iebūvējamā bīdāmā sistēma kasetei 100
TUNELIS SP1C.125	Viena vērtnes sienā iebūvējamā bīdāmā sistēma kasetei 125
TUNELIS SP2C.125	Divvērtnes sienā iebūvējamā bīdāmā sistēma kasetei 125
APBŪVE ZN1	Pamatmūra apbūve vienā pusē divvērtnes sistēmām SP1C.100 un SP1C.125
APBŪVE ZN2	Pamatmūra apbūve vienā pusē divvērtnes sistēmām SP2C.100 un SP2C.125

REGULĒJAMIE PĀRFALCES TUNEĻI

	"60"	"70"	"80"	"90"	"100"	"110"	"120"	"130"	"140"	"150"	"160"	"170"	"180"	"190"
Atvēruma platums mūrī	688	788	888	988	1088	1188	1288	1388	1488	1588	1688	1788	1888	1988
Tuneļa ārējais platums	648	748	848	948	1048	1148	1248	1348	1448	1548	1648	1748	1848	1948
Tuneļa gaismas platums	604	704	804	904	1004	1104	1204	1304	1404	1504	1604	1704	1804	1904
Tuneļa pārklājuma platums 6 cm skava / 8 cm skava	746/786	846/886	946/986	1046/1086	1146/1186	1246/1286	1346/1386	1446/1486	1546/1586	1646/1686	1746/1786	1846/1886	1946/1986	2046/2086
Atvēruma augstums mūrī	2060 (2142) ¹⁾													
Tuneļa ārējais augstums	2040 (2122) ¹⁾													
Tuneļa gaismas augstums	2018 (2100) ¹⁾													
Tuneļa pārklājuma augstums 6 cm skava / 8 cm skava	2089 / 2109 (2171 / 2191) ¹⁾													

REGULĒJAMIE BEZ PĀRFALCES TUNEĻI

	"60"	"70"	"80N"	"80"	"90"	"100"	"110"	"120"	"130"	"140"	"150"	"160"	"170"	"180"
Atvēruma platums mūrī	713	813	888	913	1013	1113	1213	1313	1413	1513	1613	1713	1813	1913
Tuneļa ārējais platums	673	773	849	873	973	1073	1173	1273	1373	1473	1573	1673	1773	1873
Tuneļa gaismas platums	629	729	805	829	929	1029	1129	1229	1329	1429	1529	1629	1729	1829
Tuneļa pārklājuma platums 6 cm skava / 8 cm skava	771/ 811	871/ 911	947/ 987	971/ 1011	1071/ 1111	1171/ 1211	1271/ 1311	1371/ 1411	1471/ 1511	1571/ 1611	1671/ 1711	1771/ 1811	1871/ 1911	1971/ 2011
Atvēruma augstums mūrī	2073 (2155) ¹⁾													
Tuneļa ārējais augstums	2053 (2135) ¹⁾													
Tuneļa gaismas augstums	2031 (2113) ¹⁾													
Tuneļa pārklājuma augstums 6 cm skava / 8 cm skava	2102 / 2122 (2184 / 2204) ¹⁾													

¹⁾ standarts PL2112

TĒRAUDA KĀRBA

RĀMJA DURVJU VĒRTNĒM, PANĒĻU DURVJU VĒRTNĒM UN STIKLA DURVĪM GRAF

REGULĒJAMĀ TĒRAUDA KĀRBA (APŅEMOŠĀ), tērauda loksnes biezums 1,5 mm

metināta un krāsota pēc RAL 9003, 9010, 9016, 8003, 8017, 7016, 7022, 9005, 7047, 1001

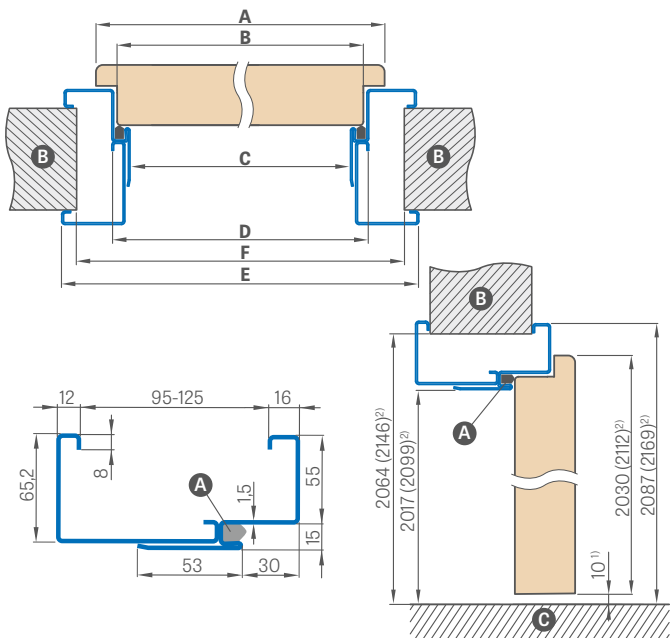

LIELA LENĶA TĒRAUDA KĀRBA, tērauda loksnes biezums 1,2 mm

metināta un krāsota pēc RAL 9003, 9010, 9016, 8003, 8017, 7016, 7022, 9005, 7047, 1001

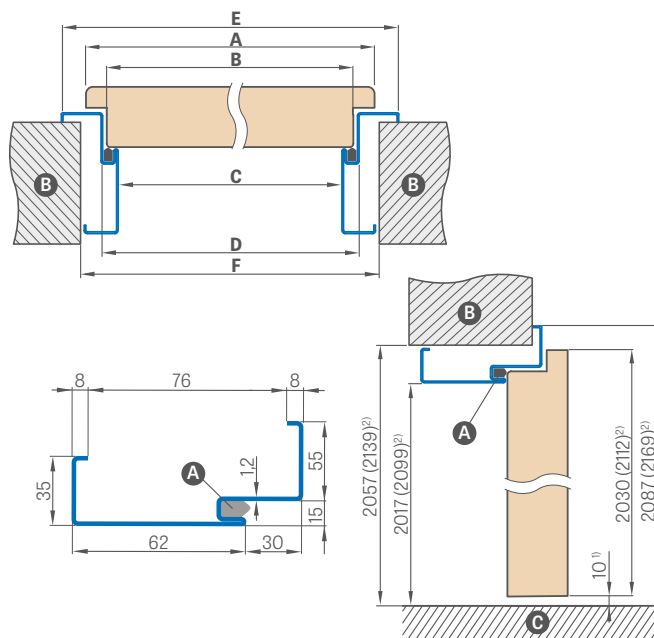

¹⁾ pielaujamā novirze, kas izriet no kārbas izmēru pielaides ± 3 mm (ieteicams pārbaudīt pirms montāžas) ²⁾ standarts 2112

Durvju platums	A	B	C	D	E	F
"60"	644	617	601	631	741	695
"70"	744	717	701	731	841	795
„80"	844	817	801	831	941	895
"90"	944	917	901	931	1041	995
„100"	1044	1017	1001	1031	1141	1095
"110"	1144	1117	1101	1131	1241	1195

Durvju platums	A	B	C	D	E	F
"60"	644	617	601	631	741	691
"70"	744	717	701	731	841	791
„80"	844	817	801	831	941	891
"90"	944	917	901	931	1041	991
„100"	1044	1017	1001	1031	1141	1091
"110"	1144	1117	1101	1131	1241	1191

Regulācijas diapazons min.-max (mm)	(RAL 9003, 9010, 9016, 8003, 8017, 7016, 7022, 9005, 7047, 1001)
95-125	
125-155	
155-185	
185-215	
215-245	
245-275	
275-305	

RAL



RAL 9003¹⁾ RAL 9010 RAL 9016 RAL 8003 RAL 8017 RAL 7016 RAL 7022¹⁾ RAL 9005¹⁾ RAL 7047 RAL 1001

STŪRA KĀRBAS UZSTĀDĪŠANA

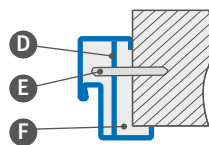

- A – blīve
- B – mūris
- C – grīda
- D – montāžas enkurs
- E – dībelis
- F – aizpildīt

PAPILDU MAKSAS

elektriskā pretplāksne	
pastiprinājums durvju aizvērējam	
izpildījums no cinkota tērauda loksnes	+10%
regulējama kārba "100" vai "110"	
fiksētā kārba "100" vai "110"	
kārba divvērtņu durvīm	individuāls novērtējums
standarts 2112	piemaksa 15%
nestandarta RAL (neattiecas uz retām, intensīvām, perlamutra un metāliskām krāsām)	piemaksa 10%

¹⁾ par piemaksu +10%

TĒRAUDA KĀRBA

BEZ PĀRFALCES, RĀMJA DURVJU VĒRTNĒM, PANEĻU DURVJU VĒRTNĒM

REGULĒJAMĀ TĒRAUDA KĀRBA BEZ PĀRFALCES (APŅEMOŠĀ),
tērauda loksnes biezums 1,5 mm

metināta un krāsota pēc RAL 9003, 9010, 9016, 8003, 8017, 7016, 7022, 9005, 7047, 1001

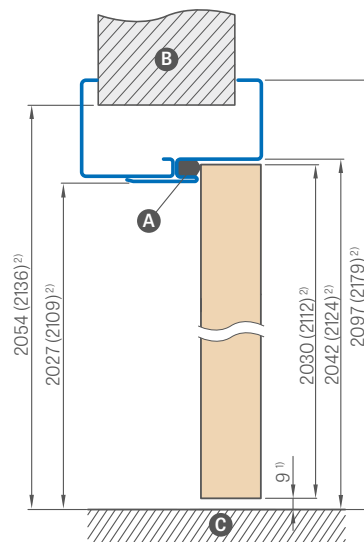
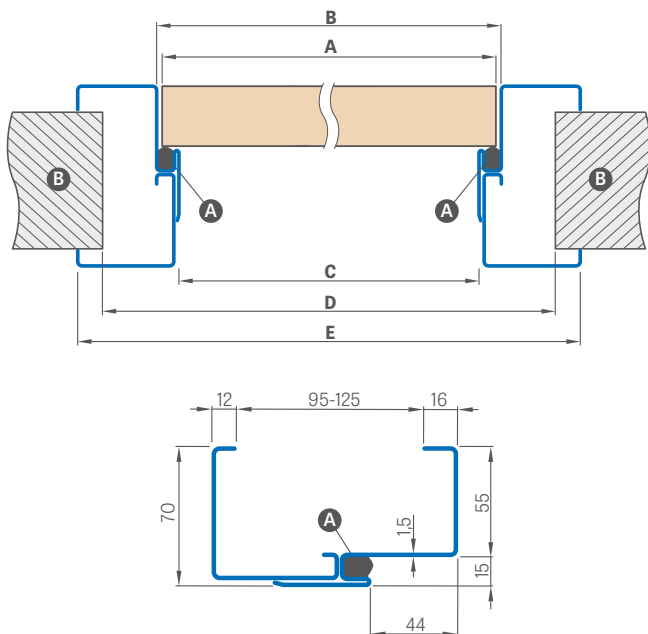

¹) pieļaujamā novirze, kas izriet no kārbas izmēru pielaišanas +- 3 mm (ieteicams pārbaudīt pirms montāžas)

²) standarts 2112

Regulācijas diapazons min.-max (mm)	(RAL 9003, 9010, 9016, 8003, 8017, 7016, 7022, 9005, 7047, 1001)
95-125	
125-155	
155-185	
185-215	
215-245	
245-275	
275-305	

Durvju platums	A	B	C	D	E
"60"	644	650	620	710	760
"70"	744	750	720	810	860
"80"	844	850	820	910	960
"90"	944	950	920	1010	1060
"100"	1044	1050	1020	1110	1160
"110"	1144	1150	1120	1210	1260

Ⓐ- blīve Ⓑ- mūris Ⓒ- grīda

Kārbas standarta komplektācijā ir divi eņģes.

PAPILDU MAKSAS

pastiprinājums durvju aizvērējam

trešā eņģe

izpildījums no cinkota tērauda loksnes

+10%

regulējamā kārba "100" vai "110"

standarts 2112

piemaksa 15%

nestandarta RAL (neattiecas uz retām, intensīvām,
perlamutra un metāliskām krāsām)

piemaksa 10%

RAL



RAL 9003¹⁾ RAL 9010 RAL 9016 RAL 8003 RAL 8017 RAL 7016 RAL 7022²⁾ RAL 9005¹⁾ RAL 7047 RAL 1001

¹) par piemaksu +10%

UZLIKTA REGULĒJAMĀ KĀRBA

TĒRAUDA KĀRBAI

ROKTURA NOVIETOJUMS UZLIKTAJĀ KĀRBĀ

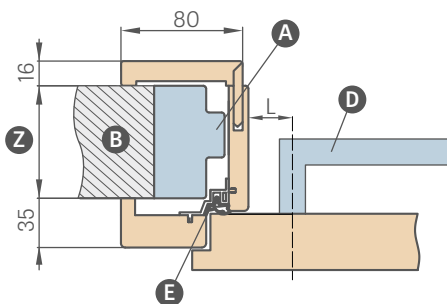

L – attālums no roktura ass līdz kārbas deļa malai

L = 28 mm rāmja un paneļu durvīm (pieejami visi rokturi iekšdurvīm no piedāvājuma)

UZMANĪBU: Pirms lietošanas pārbaudiet rokturu plākšņu izmērus.

Uzlikta kārba ar diapazonu virs 200 mm sastāv no diviem, bet virs 320 mm – no trim elementiem.

PIEEJAMIE UZLIKTO KĀRBU PLATUMI:

60 70 80 90 100

	Diapazons regulēšanai min.-maks (mm)	REGULĒJAMA UZLIKTA KĀRBA	
		GREKO	ST CPL un PREMIUM
1 elements	80-100		
	100-120		
	120-140		
	140-160		
	160-180		
2 elementi	180-200		
	200-220		
	220-240		
	240-260		
	260-280		
3 elementi	280-300		
	300-320		
	320-340		
	340-360		
	360-380		
	380-400		
	400-420		
420-440			

UZLIKTĀS KĀRBAS SHĒMA

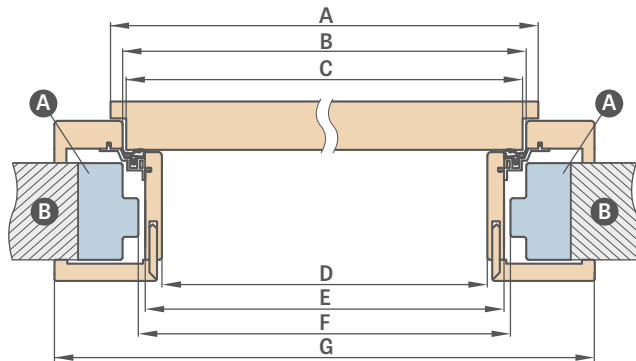

Durvju platums	A	B	C	D	E	F	G
"60"	644	624	618	564	592	598	733
"70"	744	724	718	664	692	698	833
"80"	844	824	818	764	792	798	933
"90"	944	924	918	864	892	898	1033
"100"	1044	1024	1018	964	992	998	1133

F – minimālais tērauda kārbas gaismas izmērs, uz kuru montējam uzlikto kārbu. Šis izmērs var būt par maksimāli 20 mm lielāks nekā ieteiktais. Pie palielināta gaismas izmēra jāpievērš uzmanība, vai segskavas pietiekami nosedz mūri.

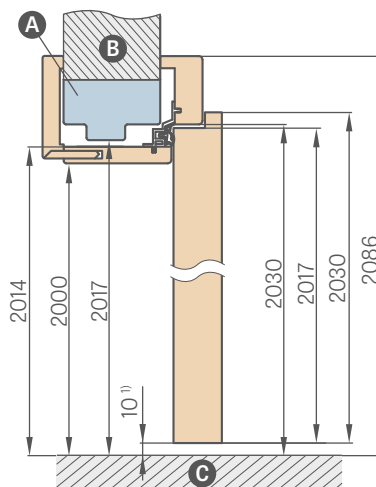

¹⁾ pieļaujamā novirze, kas izriet no kārbas izmēru tolerances +- 3 mm (ieteicams pārbaudīt pirms montāžas)

A – tērauda kārba
C – grīda
E – profils ar blīvi

B – mūris
D – rokturis
Z – diapazons no 80 mm līdz 255 mm

- Paplašinājums 120 mm un 55 mm uzliktajai kārbai – papildu maksa (cenā iekļauts komplekts konkrētā platuma kārbai)
- Standarta leņķis uzliktajai kārbai – papildu maksa (cenā iekļauts komplekts konkrētā platuma kārbai)
- Leņķis ar pagarinātu spalvu – papildu maksa

- Tunelēja kārbas cenas ar platumu 60, 70, 80, 90, 100 ir tādas pašas kā regulējamai uzliktajai kārbai
- Tunelis ir ar tādiem pašiem izmēriem kā uzlikta kārba (nav urbumu engēm un pretplāksnei, bet ir aprīkots ar blīvi)
- Kārbas cena divvērtņu durvīm + 30 %

REVERSĪVĀ KĀRBA

REVERSĪVĀS DURVJU VĒRTNES

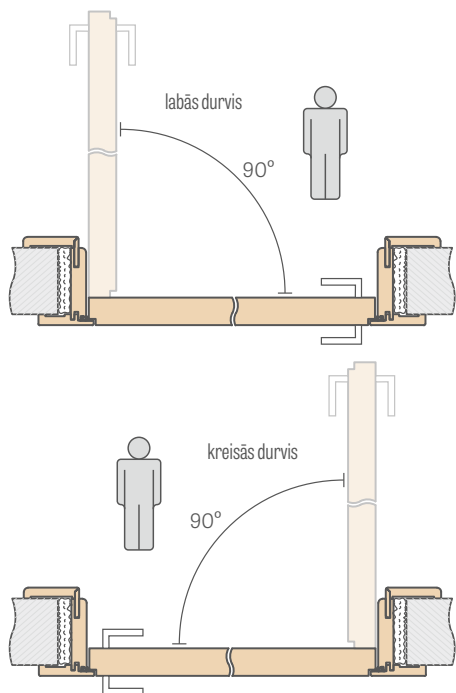

REVERSĪVĀS KĀRBAS REGULĒŠANAS DIAPAZONS

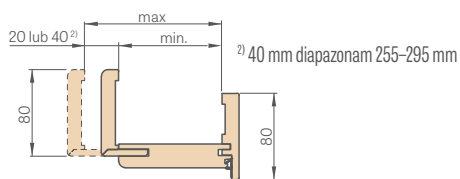

Diapazons regulēšanai min.-maks (mm)	REVERSĪVĀ KĀRBA		
	GREKO	ST CPL un PREMIUM	UV LAKOTTI
75-95			
95-115			
115-135			
135-155			
155-175			
175-195			
195-215			
215-235			
235-255			
255-295			
295-315			
315-335			
335-355			

1 elements
2 elementi

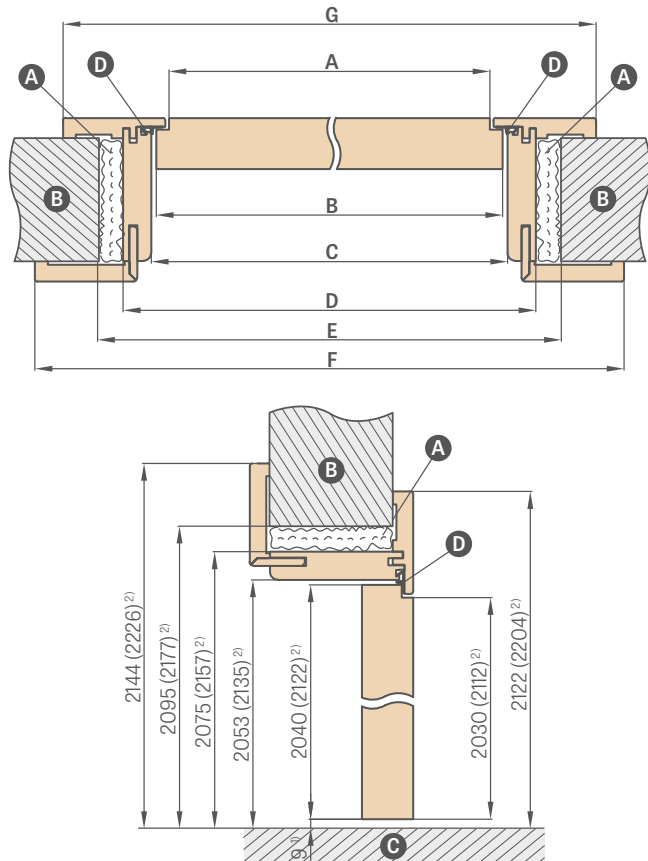

¹⁾ pieļaujamā novirze, kas izriet no kārbas izmēru tolerances ± 3 mm (ieteicams pārbaudīt pirms montāžas)
²⁾ standarts PL2112

A – montāžas putas **B** – mūris **C** – grīda **D** – gumijas blīve

Durvju platums	A	B	C	D	E	F	G
*60N ³⁾	600	620	628	672	700	810	766
*60"	624	644	652	696	736	834	791
*70N ³⁾	700	720	728	772	800	910	866
*70"	724	744	752	796	836	934	891
*80N"	800	820	828	872	900	1010	966
*80"	824	844	852	896	936	1034	991
*90N ³⁾	900	920	928	972	1000	1110	1066
*90"	924	944	952	996	1036	1134	1091
*100"	1024	1044	1052	1096	1136	1234	1191
*110"	1124	1144	1152	1196	1236	1334	1291

³⁾ platumi 60N, 70N, 90N pieejami tikai modeļiem ALTAMURA 1, BALDUR 1 un UNO PREMIUM

UZMANĪBU: Izvēloties komplektu (kronis + pilastris) reversīvajai regulējamai kārbai, kārbas darba diapazons samazinās par 3 mm (vienpusējā gadījumā) vai 6 mm (divpusējā gadījumā). Piemērs: sienai ar biezumu 140 mm, ja izmanto vienpusēju komplektu, jāpieņem, ka tā ir 143 mm, bet divpusējā gadījumā – 146 mm, un jāizvēlas atbilstošs mūra pārklājuma diapazons no tabulas priekšējai kārbai (186. lpp.), bez pārpalces (184. lpp.) vai reversīvajai (183. lpp.).

- Kārba reversīvajām durvju vērtņēm standarta komplektācijā ir ar leņķi 8 cm, kas savienots 45 grādu leņķī, vai par papildu maksu – savienots 90 grādu leņķī (nav pieejams diapazonā 75–95 mm)
- Kārba satur divas tā sauktās slēptās eņģes, kas nav redzamas aizvērtā stāvoklī, vai pēc izvēles par papildu maksu trešo eņģi
- Pieejamie dekorī no krāsu grupas: GREKO, PREMIUM, ST CPL un UV lakots
- Nomaiņa uz eņģēm un pretplāksni melnā, baltā vai zelta krāsā – papildu maksa / komplekts kārbai
- Diapazona maiņa par +20 mm (pieejama diapazonos no 135–155 mm līdz 235–255 mm) – papildu maksa

- Paplašinājums 120 mm un 55 mm reversīvajai kārbai ar apdari vai lakotu – papildu maksa (cenā iekļauts komplekts konkrētā platuma kārbai)
- Pārvietojams leņķis ar pagarinātu spalvu par 2 cm un standarta leņķis regulējamai kārbai, kas pieejams visās apdarēs un lakā – papildu maksa (cenā iekļauts komplekts konkrētā platuma kārbai)
- Kārba ar diapazonu virs 295 mm sastāv no diviem elementiem
- Augšējie paneļi, kas pielīmējami pie sienas, par papildu maksu, 156. lpp.
- Standarts PL2112 papildu maksa 15%

REGULĒJAMĀ KĀRBA

DURVJU VĒRTNES BEZ PĀRFALCES

REGULĒJAMĀ KĀRBA DIAPAZONS 80-95 mm

6 cm skava / 8 cm skava

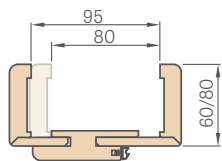

Kārba ar diapazonu 80-95 mm leņķa spalva jāapgriež pašam līdz nepieciešamajam garumam

SAVIEŅOJUMS TĒRAUDA KĀRBA

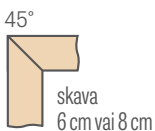
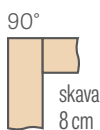

REGULĒJAMĀS KĀRBAS REGULĒŠANAS DIAPAZONS

6 cm skava / 8 cm skava

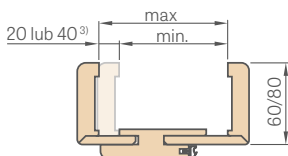

³⁾ 40 mm diapazonam
295-335 mm

Diapazons regulēšanai min.-maks (mm)	REGULĒJAMĀ KĀRBA skava 6 cm un 8 cm			
	GREKO	ST CPL un PREMIUM	CPL 0,2	UV LAKOTI
80-95				
95-115				
115-135				
135-155				
155-175				
175-195				
195-215				
215-235				
235-255				
255-275				
275-295				
295-315				
315-355				
355-375				
375-395				
395-415				

1 elements

2 elementi

REGULĒJAMĀS KĀRBAS SHĒMA

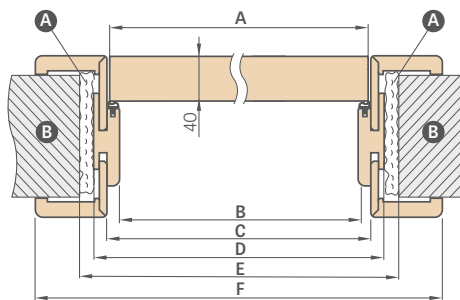

Durvju platums	A	B	C	D	E	F
"60N" ³⁾	620	605	627	649	688	747*/787**
"60"	644	629	651	673	714	771*/811**
"65"	695	680	702	724	764	822*/862**
"70N" ³⁾	720	705	727	749	788	847*/887**
"70"	744	729	751	773	814	871*/911**
"75"	795	780	802	824	864	922*/962**
"80N"	820	805	827	849	888	947*/987**
"80"	844	829	851	873	914	971*/1011**
"85"	895	880	902	924	964	1022*/1062**
"90N" ³⁾	920	905	927	949	988	1047*/1087**
"90"	944	929	951	973	1014	1071*/1111**
"95"	995	980	1002	1024	1064	1122*/1162**
"100"	1044	1029	1051	1073	1114	1171*/1211**
"110"	1144	1129	1151	1173	1214	1271*/1311**

* 6 cm skava / ** 8 cm skava

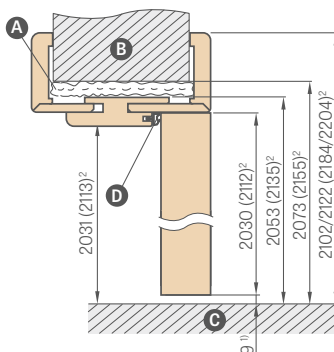

¹⁾ pieļaujama novirze, kas izriet no kārbas izmēru pielāgšanas +/- 3 mm (ieteicams pārbaudīt pirms montāžas)

²⁾ standarts PL2112 ar papildu maksu 15%

³⁾ platumi 60N, 70N, 90N pieejami tikai modelim ALTAMURA 1, BALDUR 1 un UNO PREMIUM

- A** – montāžas putas
- B** – mūris
- C** – grīda
- D** – gumijas blīve

UZMANĪBU: Izvēloties komplektu (kronis + pilastris) regulējamai reversīvai kārbai, darba diapazons samazinās par 3 mm (vienpusējā uzstādīšanā) vai 6 mm (divpusējā uzstādīšanā). Piemērs: sienai ar biezumu 140 mm vienpusējā komplektā jāpieņem, ka tā ir 143 mm, bet divpusējā – 146 mm un j-/gāzvēlās atbilstošs mūra pārklājuma diapazons no tabulas pārpalces kārbai (186. lpp.) bez pārpalces (184. lpp.) vai reversīvai (183. lpp.).

- AquaStop hibrīda ūdensizturīga tērauda kārba (pieejama tikai PL un CZ standartā ST CPL un PREMIUM dekoros un tikai 8 cm skavai, kas savienota 45 grādu leņķī⁴⁾ – papildu maksa
- Tērauda kārba ar standartu PL2112 +15% pie kārbas cenas pirms papildu maksām⁵⁾
- Regulējamā reversīvā TĒRAUDA KĀRBA CPL0,2 tiek izmantota arī komplektācijā ar durvju vērtņiem CPL0,7
- Maiņa uz eņģēm un pretplāksni melnā, baltā vai zelta krāsā – papildu maksa / komplekts tērauda kārbai
- Savienojums 90 grādu leņķī iespējams tikai tērauda kārbā ar skavu 8 cm. Papildu maksa par savienojumu 90 grādu leņķī⁵⁾
- Tērauda kārba ar diapazonu virs 335 mm sastāv no diviem elementiem
- Regulējamās tērauda kārbas cena divvērtņu durvīm + 30%
- Paplašinājums 120 mm un 55 mm reversīvai apvilktai tērauda kārbai, kā arī CPL 0,2 un lakotai – papildu maksa (cenā ietilpst komplekts tērauda kārbai ar konkrēto platumu)⁵⁾
- Paplašinājums 120 mm AquaStop tērauda kārbai⁴⁾ – papildu maksa (ietver komplektu tērauda kārbai ar konkrēto platumu)

- Pārvietojams leņķis ar pagarinātu spalvu par 2 cm un standarta leņķis regulējamai tērauda kārbai, kas pieejams visos apdares veidos, kā arī CPL 0,2 un lakots – papildu maksa (cenā ietilpst komplekts TĒRAUDA KĀRBAI ar konkrēto platumu) – attiecas uz risinājumu ar skavu 6 cm un skavu 8 cm⁵⁾
- Standarta pārvietojams leņķis 8 cm, savienojuma leņķis 45 grādi AquaStop tērauda kārbai⁴⁾ – papildu maksa
- Tunelveida tērauda kārbas cenas ar platumu 60, 65, 70, 75, 80N, 80, 85, 90, 95, 100 ir tādas pašas kā regulējamai pārpalces kārbai (skat. tabulu 187. lpp.)
- Tunelveida tērauda kārbas cenas ar platumu 110, 120, 130, 140, 150, 160, 170, 180, 190 ir tādas pašas kā regulējamai divvērtņu pārpalces kārbai (skat. tabulu 187. lpp.)
- Augšējie paneļi iemējami pie sienas (tikai ar tērauda kārbu ar 8 cm leņķi) – 156. lpp.
- Elektriskā pretplāksne (pieejama tikai aizbīdņa slēdzenī) – papildu maksa
- Diapazona maiņa par +20 mm (pieejama diapazonos no 135-155 mm līdz 295-315 mm)⁵⁾ – papildu maksa
- Kārba satur divas tā sauktās slēptās eņģes, kas nav redzamas aizvērtā stāvoklī, vai pēc izvēles par papildu maksu trešo eņģi

⁴⁾ pieejams no 01.02.2026 ⁵⁾ nav pieejams AquaStop TĒRAUDA KĀRBAI

FIKSĒTĀ KĀRBA

DURVJU VĒRTNES AR PĀRFALCI

FIKSĒTĀ KĀRBA

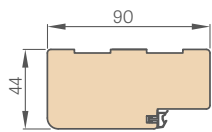

Fiksētā tērauda kārba STAND

GREKO	
ST CPL un PREMIUM	
CPL 0,2	
UV LAKOTI	

SEGSKAVA 8 mm

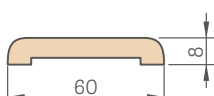

GREKO	
ST CPL un PREMIUM	
CPL 0,2	
UV LAKOTI	

Cena ietver komplektu 2 gab. x 213,5 cm un 1 gab. x 112 cm (attiecas uz durvju vārtņēm no "60" līdz "90")
Cena ietver komplektu 3 gab. x 213,5 cm (attiecas uz durvju vārtņēm no "100" līdz "190")

CETURTRULLIS

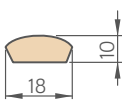

GREKO	
ST CPL un PREMIUM	
UV LAKOTI	

Cena ietver komplektu 2 gab. x 211,5 cm un 1 gab. x 106,5 cm (attiecas uz durvju vārtņēm no "60" līdz "90")
Cena ietver komplektu 3 gab. x 211,5 cm (attiecas uz durvju vārtņēm no "100" līdz "190")

ELEKTRISKĀ PRETPLĀKSNE

Tehniskā specifikācija 153. lpp.



GRĪDLĪSTE garums 2,40 m

- aplīmēta
- lakota

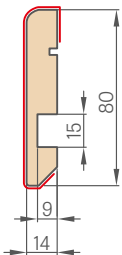

- Grīdlīste izgatavota no mitrumizturīgas MDF plāksnes. Pieejama: lakier UV, apdares: GREKO, ST CPL, PREMIUM, kā arī gruntētā apdarē krāsošanai.
- Montāžas veids – līmēšana pie sienas

LENĶIS AR KLIPSI 6 cm un 8 cm (komplektā 3 klipši)

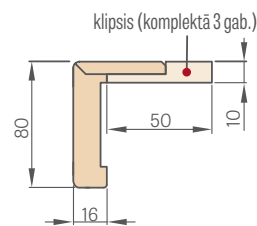

GREKO	
ST CPL un PREMIUM	
CPL 0,2	
UV LAKOTI	
AquaStop ST CPL un PREMIUM ¹⁾	

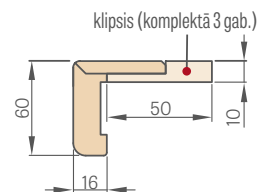

SEGSKAVA 16 mm

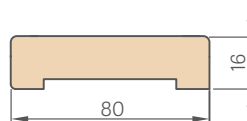

GREKO	
ST CPL un PREMIUM	
CPL 0,2	
UV LAKOTI	

Cena ietver komplektu 2 gab. x 214,5 cm un 1 gab. x 112 cm (attiecas uz durvju vārtņēm no "60" līdz "80")
Cena ietver komplektu 3 gab. x 214,5 cm (attiecas uz durvju vārtņēm no "90" līdz "180")

FIKSĒTĀS KĀRBAS STAND SHĒMA

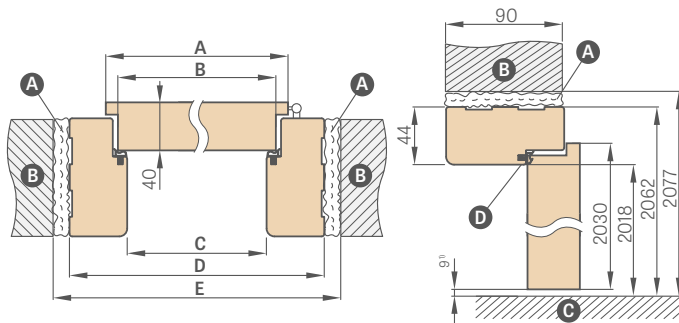

¹⁾ pieļaujamā novirze, kas izriet no kārbas izmēru tolerances ± 3 mm (ieteicams pārbaudīt pirms montāžas)

Durvju platums	A	B	C	D	E
"60"	644	618	604	692	722
"65"	695	669	655	743	773
"70"	744	718	704	792	822
"75"	795	769	755	843	873
"80"	844	818	804	892	922
"85"	895	869	855	943	973
"90"	944	918	904	992	1022
"95"	995	969	955	1043	1073
"100"	1044	1018	1004	1092	1122
"110"	1144	1118	1104	1192	1222

A – montāžas putas **B** – mūris **C** – grīda **D** – gumijas blīve

- Fiksētā kārba divvārtņu durvīm **+ 30 %**
- Fiksētā reversīvā kārba – nav pieejama
- Fiksētā tērauda kārba, skava un lenķis ar klipši CPL 0,2 tiek izmantoti arī komplektācijā ar durvju vārtņēm CPL 0,7
- Melna stiprinājuma plāksne pieejama tikai stikla durvju GRAF kārbai – piemaksa

¹⁾ tikai 8 cm skavai, kas savienota 45 grādu lenķī

REGULĒJAMĀ KĀRBA

DURVJU VĒRTNES AR PĀRFALCI



Regulējamā kārba ar diapazonu virs 340 mm

Regulējamā kārba ar diapazonu virs 340 mm sastāv no diviem elementiem.

REGULĒJAMĀS KĀRBAS REGULĒŠANAS DIAPAZONS

6 cm skava / 8 cm skava

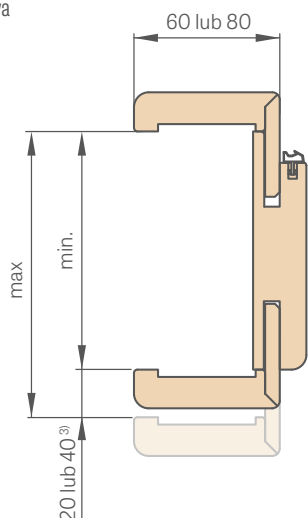

³⁾ 40 mm diapazonam 300-340 mm

Kārbai ar diapazonu 65-80 mm leņķa profila spārnu nepieciešams patstāvīgi apgriezēt līdz vajadzīgajam diapazonam

KĀRBAS SAVIENOJUMS

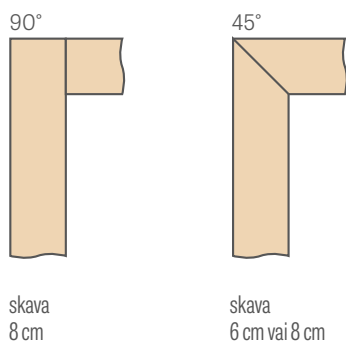

skava
8 cm

skava
6 cm vai 8 cm



montāžas video:
<https://youtu.be/habWxYCI98c>

REGULĒJAMĀS KĀRBAS SHĒMA

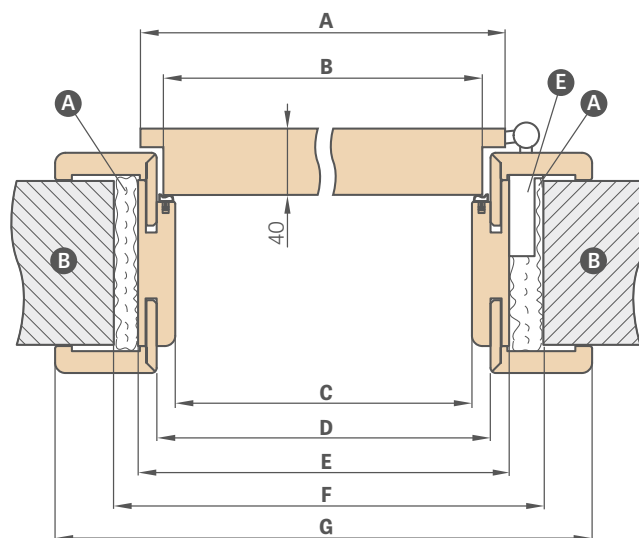

Durvju platums	A	B	C	D	E	F	G
"60"	644	618	604	626	648	688	746*/786**
"65"	695	669	655	677	699	739	797*/837**
"70"	744	718	704	726	748	788	846*/886**
"75"	795	769	755	777	799	839	897*/937**
"80"	844	818	804	826	848	888	946*/986**
"85"	895	869	855	877	899	939	997*/1037**
"90"	944	918	904	926	948	988	1046*/1086**
"95"	995	969	955	977	999	1039	1097*/1137**
"100"	1044	1018	1004	1026	1048	1088	1146*/1186**
"110"	1144	1118	1104	1126	1148	1188	1246*/1286**

* 6 cm skava/ **8 cm skava

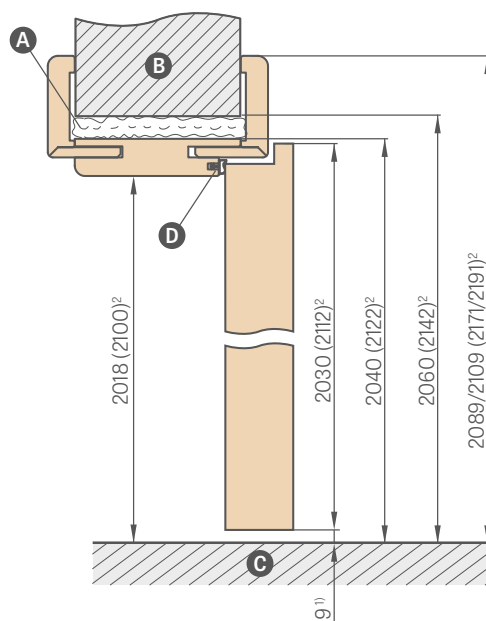

¹⁾ pieļaujama novirze, kas izriet no kārbas izmēru tolerances ± 3 mm (ieteicams pārbaudīt pirms montāžas)

²⁾ standarts PL2112 ar papildu maksu 15%

A – montāžas putas **B** – mūris **C** – grīda **D** – gumijas blīve **E** – eņģu līgзда

Diapazons regulēšanai min.-maks (mm)	REGULĒJAMA DURVJU KĀRBA un TUNELIS 6 cm skava un 8 cm skava			
	GREKO	ST CPL un PREMIUM	CPL 0,2	UV LAKOTI
65-80				
80-100				
100-120				
120-140				
140-160				
160-180				
180-200				
200-220				
220-240				
240-260				
260-280				
280-300				
300-340				
340-360				
360-380				
380-400				
400-420				

1 elements

2 elementi

UZMANĪBU: Izvēloties komplektu (kronis + pilastri) regulējamai kārbai ar pārpalci, kārbas darba diapazons samazinās par 3 mm (vienpusējā gadījumā) vai 6 mm (divpusējā gadījumā). Piemērs: sienai ar biezumu 140 mm, ja izmanto vienpusēju komplektu, jāpieņem, ka tā ir 143 mm, bet divpusējā gadījumā – 146 mm, un jāizvēlas atbilstošs mūra pārklājuma diapazons no tabulas pārpalces kārbai (186. lpp.), bez pārpalces (184. lpp.) vai reversīvai (183. lpp.).

- AquaStop hibrīda ūdensizturīga kārba (pieejama tikai PL un CZ standartā ST CPL un PREMIUM dekoros un tikai 8 cm skavai, kas savienota 45 grādu leņķī – piemaksa
- Kārba ar standartu PL2112 + 15% pie kārbas cenas pirms piemaksām¹⁾
- Regulējamā kārba ar pārpalci CPL 0,2 tiek izmantota arī komplektācijā ar durvju vērtņēm CPL 0,7
- Savienojums 90 grādu leņķī iespējams tikai kārbai ar 8 cm skavu. Piemaksa par savienojumu 90 grādu leņķī¹⁾
- Elektriskā pretplāksne – piemaksa
- Pastiprinājums durvju aizvērējam – piemaksa
- Fiksētās un regulējamās kārbas cena divvērtņu durvīm + 30 %
- Pārvietojams leņķis ar pagarinātu spārnu par 2 cm un standarta leņķis regulējamai kārbai pieejams visās apdarēs, kā arī CPL 0,2 un lakotā versijā – piemaksa (cenā iekļauts komplekts kārbai ar noteiktu platumu) – attiecas uz 6 cm un 8 cm skavu risinājumiem¹⁾
- Standarta pārvietojams leņķis 8 cm, savienojuma leņķis 45 grādi AquaStop kārbai – piemaksa
- Melna vai balta stiprinājuma plāksne pieejama tikai stikla durvju GRAF kārbai – piemaksa
- Paplašinājums 120 mm un 55 mm regulējamai kārbai ar apdari, kā arī CPL 0,2 un lakotai – piemaksa (cenā iekļauts komplekts kārbai ar noteiktu platumu)¹⁾
- Paplašinājums 120 mm AquaStop kārbai – piemaksa (iekļauts komplekts kārbai ar noteiktu platumu)
- Ir iespēja izgatavot kārbas ar diapazonu 500–520 mm – piemaksa par katrēm 2 cm diapazona, pamatojoties uz kārbas cenu 400–420 mm
- Tuneļkārbas cenas vērtņēm ar pārpalci un bez pārpalces ar platumu 60, 65, 70, 75, 80N (tikai bez pārpalces), 80, 85, 90, 95, 100 ir tādas pašas kā regulējamai kārbai vērtņēm ar pārpalci
- Tuneļkārbas cenas vērtņēm ar pārpalci un bez pārpalces ar platumu 110, 120, 130, 140, 150, 160, 170, 180, 190 ir tādas pašas kā regulējamai kārbai divvērtņu durvīm ar pārpalci
- Augšējie paneļi līmējami pie sienas (tikai kārbai ar 8 cm leņķi) – 156. lpp.
- Diapazona maiņa par +20 mm (pieejama diapazonos no 120–140 mm līdz 280–300 mm)¹⁾ – piemaksa

Garantijas karte un montāžas instrukcija ir pievienotas produktam.

Šis katalogs kalpo kā informatīvs materiāls un satur aktuālas cenas un produktu pieejamību. Ražotājs patur tiesības mainīt cenas un pieejamo preču klāstu bez iepriekšēja brīdinājuma. Krāsu paraugi var atšķirties no tiem, kas redzami šajā katalogā. Lūdzam krāsas saskaņot ar oriģinālajiem paraugiem pie mūsu izplatītājiem. Katalogā redzamās fotogrāfijas ir ilustratīvas, un dažādu vērtnes platumu gadījumā atsevišķu elementu izmēru proporcijas var atšķirties. Paturam tiesības uz drukas kļūdām. Katalogs nav uzskatāms par piedāvājumu likuma izpratnē un tiek publicēts tikai informatīviem nolūkiem.

Versija I/2026/A ir spēkā no 1.1.2026.

Durvju izvēle jāveic, pamatojoties uz objekta tehnisko projektu, kas izstrādāts ievērojot spēkā esošos standartus un noteikumus, kā arī lietošanas intensitāti un apstākļus. ERKADO piedāvā vairākus variantus, taču izvēle ir Pircēja ziņā, jo tikai Pircējs vai viņa pārstāvis zina pasūtītā produkta paredzēto lietojumu un apstākļus

Apstiprinājumi un sertifikāti lejupielādei vietnē www.erkado.pl

¹⁾ nav pieejams TUNELVEIDA REGULĒJAMĀ KĀRBA AquaStop

ERKADO

durvis ir mūsu pasaule

TĒRAUDA durvis



ERKADO SIA

Gościeradów-Folwark
Osiedle POM 8
23-275 Gościeradów
Polija
NIP 715-194-27-90

e-pasts: biuro@erkado.pl
www.erkado.pl

PĀRBAUDIET CENAS

TĒRAUDA durvis



IEKŠDURVIS



AIZ MŪSU DURVĪM JŪTĪSIES DROŠI

FUNKCIONALITĀTE • TAUPĪBA • ESTĒTIKA



DROŠĪBA
pretuzlaušanas klase
RC2



Ud $0,6 \text{ W}/(\text{m}^2\text{K})$

TERMŌEFĒKTĪVĀTE
atbilst prasībām
programmas "Tīrs gaiss"



ILGMŪŽĪBA
augsta izturība
pret atmosfēras apstākļiem