

ERKADO

les portes sont notre monde

PORTES INTÉRIEURES CATALOGUE 2026

Édition 1/2026/B
en vigueur à partir du 20.04.2026

FR/EUR



JASMIN 7 en décor SAUGE ST CPL, avec poignée BELLA SLIM laiton brillant

ERKADO

les portes sont notre monde

Les portes intérieures sont des éléments essentiels de tout intérieur. Par conséquent, les considérer uniquement sous l'angle de leur utilité et de leur fonctionnalité est depuis longtemps insuffisant. Aujourd'hui, elles sont un élément important de la décoration intérieure, soulignant les qualités d'une maison parfaitement aménagée. C'est pourquoi nous créons des solutions modernes, proposons des designs attrayants et garantissons une fabrication de qualité, pour que vous puissiez pleinement apprécier le choix des portes Erkado.

Nous nous engageons à développer tous les aspects clés de notre activité afin de créer un produit qui réponde à vos attentes. Nous atteignons cet objectif grâce à des investissements dans des lignes de production à la pointe de la technologie, la formation de nos employés et une analyse systématique des besoins des consommateurs. Cette croissance dynamique serait impossible sans la participation active des membres de notre réseau de vente. Nous vous remercions pour vos suggestions pertinentes et vos témoignages de sympathie.



Look for FSC® certified products

PORTES INTÉRIEURES MODULAIRES - STILE	5
WERBENA NOUVEAUTÉ	6
LAURENCJA	8
FREZZA	10
JASMIN NOUVEAUTÉ	12
NEMEZJA	14
PEONIA	16
AMARYLIS	18
MISKANT	20
MAGNOLIA	22
BUDLEJA, POWOJNIK	24
LUKRECJA	26
EPIEDIUM	28
ARALIA, NOLINA, EWODIA	30
JUKA SUPER BON PRIX!	32
FORSYCJA SUPER BON PRIX!	34
LAWENDA SUPER BON PRIX!	36
IRYS	38
DAGLEZJA	40
DEBECJA	42
SURMIA	44
BERBERYS, FLOKS	46
KROKUS	48
KAMELIA	50
PETUNIA	52
AZALIA	54
HIACYNT	56
FRAGI	58
PORTES VITRÉES LOFT ... NOUVEAUTÉ	60
LOFT BASIC NOUVEAUTÉ	60
LOFT CLASSIC NOUVEAUTÉ	62
LOFT ART NOUVEAUTÉ	64
PORTES VITRÉES GRAF ... NOUVEAUTÉ	68
LAMELLES DÉCORATIVES	72
PORTES LAQUÉES	74
WERBENA NOUVEAUTÉ	74
JASMIN NOUVEAUTÉ	76
AMARYLIS	78
PEONIA	80
MISKANT	82
NEMEZJA	84
LAURENCJA	86
BALDUR	88
ANUBIS	90
UNO PREMIUM	92
TURAN	94
MILDA	96
SYLENA	98
MOTIFS DÉCORATIFS SUR LA PORTE NOUVEAUTÉ	100
PORTES INTÉRIEURES À PANNEAUX STRATIFIÉS	108
BALDUR	108
UNO PREMIUM	110
ALTAMURA	112
ANSEDONIA	114
LORIENT	116
MENTON	118
PORTES D'ENTRÉE D'APPARTEMENT / PORTES PALIÈRES	122
FORTECA RC2	122
FORTECA RC3	122
HUISSERIE FIXE POUR FORTECA	126
HUISSERIES EN ACIER POUR FORTECA	127
HERSE SET et HERSE MAX SET	128
HUISSERIE FIXE ET RÉGLABLE POUR LIGNE	
HERSE SET	130
HUISSERIES EN ACIER POUR LA LIGNE HERSE SET	132
HUISSERIE EN ACIER UNITED	
POUR LA SÉRIE HERSE SET	133
PORTES INTÉRIEURES D'ENTRÉE D'APPARTEMENT RF	134
LEDA EI30	134
LEDA EI60	134
HUISSERIE EN BOIS POUR LA SÉRIE LEDA	136
HUISSERIES EN ACIER POUR LA SÉRIE LEDA	136
LEDA À DOUBLE VANTAIL EI30 et EI60	137
QUINCAILLERIE - POIGNÉES ... NOUVEAUTÉ	138
INFORMATIONS TECHNIQUES	149
COURONNE ET PILASTRES	155
HABILLAGÉ DÉCORATIF DE HUISSERIE	156
SYSTÈMES COULISSANTS EN APPLIQUE	158
SYSTÈMES COULISSANTS À GALANDAGE	164
PORTES À DOUBLE VANTAIL	167
PORTES ARTICULÉES	170
SYSTÈME DE PORTE AFFLEURANTE - COVERT	171
IMPOSTES	174
HUISSERIES	176
HUISSERIE RÉGLABLE TYPE TUNNEL	179
HUISSERIE EN ACIER	180
HUISSERIE EN ACIER À CHANT DROIT	181
HUISSERIE RÉGLABLE EN RÉNOVATION	
POUR HUISSERIE EN ACIER	182
HUISSERIE RÉVERSIBLE	183
HUISSERIE RÉGLABLE POUR VANTAIL	
À CHANT DROIT	184
HUISSERIE FIXE PORTE POUR VANTAIL	
À RECOUVREMENT	185
HUISSERIE RÉGLABLE POUR VANTAIL	
À RECOUVREMENT	186

DÉCORS

DÉCORS DISPONIBLES DANS LES PORTES INTÉRIEURES

GREKO



PREMIUM

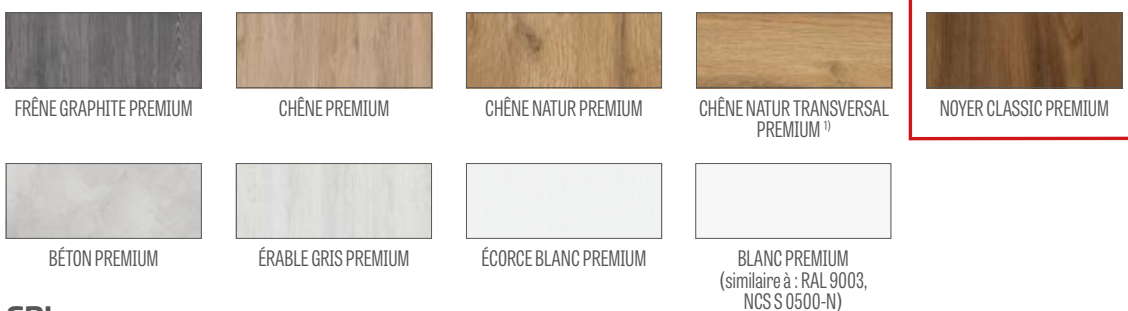

NOUVEAUTÉ

CPL

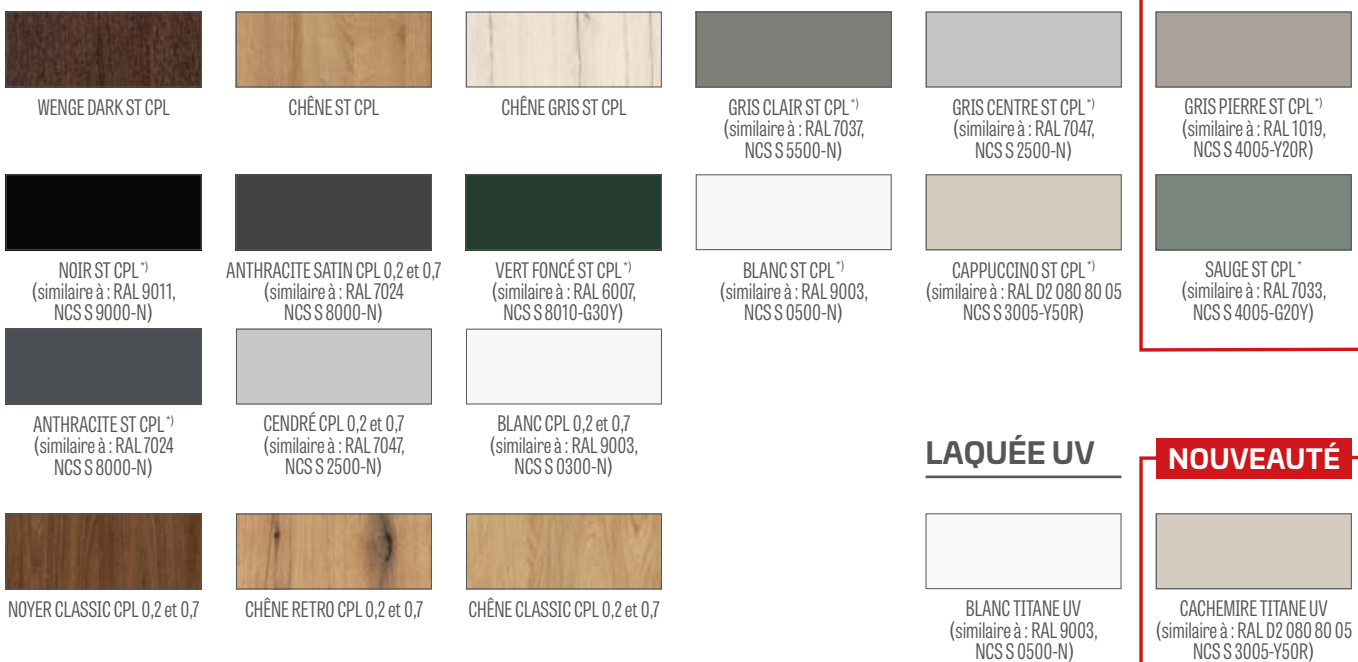

NOUVEAUTÉ

LAQUÉE UV

NOUVEAUTÉ

REVÊTEMENT EN POUDRE dans la collection LOFT

NOUVEAUTÉ



* Revêtement spécial **Anti-taches** limitant les salissures et les traces de doigts

¹⁾ Utilisé uniquement pour certains panneaux de porte stratifiées. Une huisserie de porte est disponible en finition CHÊNE NATUR PREMIUM.

PORTES INTÉRIEURES MODULAIRES - STILE

À RECOUVREMENT, À CHANT DROIT ET INVERSÉES



Traverse stable d'une épaisseur de 35 mm ou 22 mm



Vitrage esthétique à rainures sans cadre



Placage GREKO spectaculaire, placage PREMIUM résistant ou placage CPL qui combine ces deux caractéristiques.

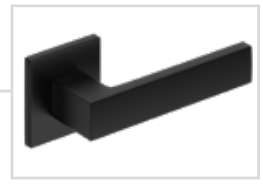

Poignée CUBE SLIM



Assemblage permanent par goupille



Perçage gratuit en usine pour les poignées de porte (dites « fendues ») si commandées en kit avec le vantail.



Trois charnières à pivot réglables pratiques, intégrées dans un cadre vertical massif de 40 mm d'épaisseur. (caches paumelles en option)



Verre opaque trempé moderne ou, en option : verre feuilleté VSG transparent et innovant, mat ou noir.



joint de bas de porte (facultatif)



Cadres internes de portes MDF



Cadres internes de portes verticaux en bois lamellé-collé recouverts de panneaux HDF et MDF¹⁾

¹⁾ Disponibles en option, avec supplément de prix, pour modèle à recouvrement, à chant droit et systèmes coulissants sans feuillure conformes aux normes PL et CZ et dans les décors suivants : BLANC PREMIUM, CHÊNE NATUR PREMIUM, FRÊNE GRAPHITE PREMIUM, ÉRABLE GRIS PREMIUM, CHÊNE ST CPL



WERBENA

VANTAUX DE PORTES INTÉRIEURES MODULAIRES STILE: À RECOUVREMENT, À CHANT DROIT OU INVERSÉS



WERBENA 1 en décor SAUGE ST CPL, avec poignée QUANTA FIT noir mat



WERBENA 1
348,90 €* / 418,68 €**



WERBENA 2
348,90 €* / 418,68 €**



WERBENA 3
348,90 €* / 418,68 €**



WERBENA 4
à partir de 415,50 €* / 498,60 €**



WERBENA 5
à partir de 415,50 €* / 498,60 €**



WERBENA 6
à partir de 415,50 €* / 498,60 €**



WERBENA 7
à partir de 348,90 €* / 418,68 €**



WERBENA 8
à partir de 348,90 €* / 418,68 €**



WERBENA 9
à partir de 348,90 €* / 418,68 €**

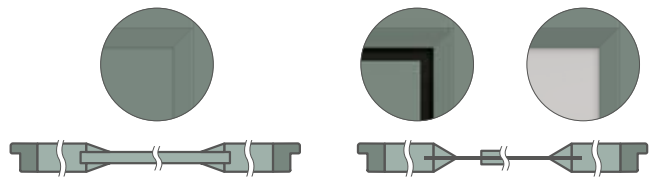

WERBENA 1, 2, 3
bande inclinée peu profonde
sur la planche de 16 mm

WERBENA 4, 5, 6, 7, 8, 9
bande inclinée profonde au niveau de
la vitre

WERBENA 4, 5, 6
bord du panneau de 3 mm
toujours en noir

WERBENA 4 en décor SAUGE ST CPL³, avec poignée BELLA SLIM chrome brillant

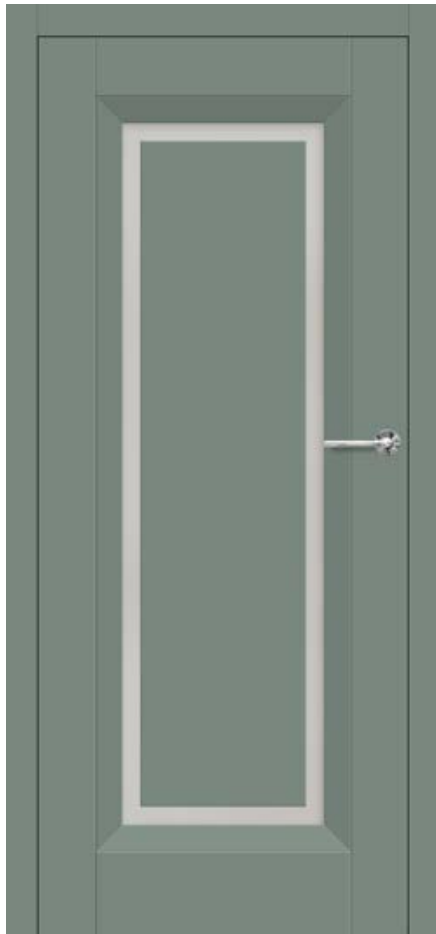

COMPOSITION

- vantail à recouvrement, inversé⁶⁾ **NOUVEAUTÉ** ou à chant droit réalisé en technologie modulaire STILE
- cadres verticaux et horizontaux en MDF recouverts d'un revêtement PREMIUM, ST CPL ou ST CPL avec revêtement Anti-taches
- cadres verticaux en bois lamellé-collé recouverts de panneaux HDF et MDF⁴⁾
- WERBENA 1, 2, 3 - Panneaux MDF de 16 mm d'épaisseur encadrés d'une bande diagonale peu profonde ; WERBENA 4, 5, 6 - Panneaux HDF de 3 mm d'épaisseur collés des deux côtés sur du verre encadré d'une bande diagonale profonde. **Le bord du panneau est toujours noir.**
- largeur de la transparence entre la bande inclinée et le panneau collé : 40 mm
- en option avec supplément de prix, habillage décoratif de huisserie ainsi que couronne et pilastres str. 155-157
- possibilité de raccourcir le vantail par vos propres moyens, détails p. 153

QUINCAILLERIE

- trois charnières argentés à 2 broches réglables horizontalement dans le vantail à recouvrement ou, noires avec supplément de prix
- deux charnières (troisième en supplément de prix) cachées dans le vantail à chant droit et deux charnières dans le vantail inversé (troisième en supplément de prix) peintes en couleur argent (en option avec supplément en noir, doré ou blanc) ; les charnières sont livrées et tarifées avec le huisserie
- serrure à pêne dormant dans le vantail à recouvrement et une serrure magnétique (une serrure à pêne dormant en option) dans le vantail à chant droit et inversés pour une serrure à clé, à cylindre, sans clé avec verrouillage argent (avec supplément de prix noire) ; une serrure magnétique en option avec supplément de prix noire, dorée ou blanche

VITRAGE

- standard, vitrage trempé opaque ou transparent 4 mm et, en supplément, verre feuilleté VSG 221 vitrage opaque ou noir sécurisé, double face lisse ou verre décoratif trempé 4 mm relief et point **NOUVEAUTÉ** (WERBENA 7, 8, 9). Le verre en relief et en point est lisse sur une face.
- possibilité de changer le côté du vitrage en VERSO (RECTO vitrage standard), p. 154

LARGEURS DES VANTAUX DISPONIBLES **NOUVEAUTÉ**

60 65 70 75 80N⁵⁾ 80 85 90 95 100

SUPPLÉMENTS DE PRIX

perçage traversant d'usine pour vis de fixation de poignée commandé en kit avec le vantail	gratuit
vantail inversé ⁶⁾ NOUVEAUTÉ	93,00 €* / 111,60 €**
raccourcissement de porte standard ou mini pour recyclage d'air, sous-coupe de ventilation standard ou mini (p. 153)	9,60 €* / 11,52 €**
manchons en plastique imitation bois (4 pcs)	7,20 €* / 8,64 €**
manchons métalliques ronds et carrés (4 pcs) ; finition : nickel brossé, patine, blanc et noir	37,20 €* / 44,64 €**
grille de ventilation (uniquement pour vantaux de largeur : 80, 90, 100)	9,60 €* / 11,52 €**
vantail à recouvrement ou à chant droit "110"	18,90 €* / 22,68 €**
verre feuilleté VSG 221, verre de sécurité, lisse sur les deux faces ou verre décoratif	
WERBENA 4, 5, 6, 7, 8, 9 verre opaque	127,50 €* / 153,00 €**
WERBENA 4, 5, 6, 7, 8, 9 noir	174,30 €* / 209,16 €**
WERBENA 7, 8, 9 relief et point	174,30 €* / 209,16 €**
cachez métalliques pour charnières dans vantail à recouvrement	4,20 €* / 5,04 €**
(couleur : nickel brossé, patine, chrome brillant, laiton brillant, blanc et noir) ; prix pour un ensemble pour 1 charnière	
remplacement par des charnières, une gâche et une serrure en couleur noire pour vantaux à recouvrement	25,20 €* / 30,24 €**
joint de bas de porte	42,00 €* / 50,40 €**
remplacement par une serrure magnétique noire, blanche ou dorée pour vantaux à chant droit	9,60 €* / 11,52 €**
remplacement par des charnières et plage de verrouillage en couleur noire, blanche ou dorée pour vantaux à chant droit	25,20 €* / 30,24 €**
cadres verticaux en bois collé ⁴⁾	34,20 €* / 41,04 €**
norme PL2112 (non disponible en version vantail inversé)	+15% au prix du vantail avant suppléments

PREMIUM

prix à partir de 348,90 €* / 418,68 €**

CHÊNE NATUR PREMIUM ⁴⁾	CHÊNE PREMIUM	FRÊNE GRAPHITE PREMIUM ⁴⁾	NOYER CLASSIC PREMIUM
ÉRABLE GRIS PREMIUM ⁴⁾	ÉCORCE BLANC PREMIUM	BLANC PREMIUM ¹⁾⁴⁾	NOUVEAUTÉ

CPL

prix à partir de 348,90 €* / 418,68 €**

WENGE DARK ST CPL	CHÊNE ST CPL ⁴⁾	CHÊNE GRIS ST CPL	ANTHRACTE ST CPL ³⁾
NOIR ST CPL ³⁾	VERT FONCÉ ST CPL ³⁾	CAPPUCCINO ST CPL ³⁾	BLANC ST CPL ¹⁾³⁾
GRIS CLAIR ST CPL ³⁾	GRIS CENTRE ST CPL ³⁾		
SAUGE ST CPL ³⁾	GRIS PIERRE ST CPL ³⁾	NOUVEAUTÉ	

SOLUTIONS DISPONIBLES (p. 158-169)



Cadres en bois collé⁴⁾

¹⁾ placage blanc lisse imitant une surface peinte

³⁾ revêtement spécial **Anti-taches** limitant les salissures et les traces de doigts

⁴⁾ cadres verticaux en bois lamellé-collé recouverts de panneaux HDF et MDF disponibles en supplément pour les coloris BLANC PREMIUM, CHÊNE NATUR PREMIUM, FRÊNE GRAPHITE PREMIUM, ÉRABLE GRIS PREMIUM, CHÊNE ST CPL. Montants non disponibles sur les vantaux inversés.

⁵⁾ uniquement pour les portes à chant droit et inversés

⁶⁾ disponible uniquement pour les décors suivants : BLANC PREMIUM, CHÊNE NATUR PREMIUM, BLANC ST CPL, CAPPUCCINO ST CPL, CHÊNE ST CPL

* PRIX NET, ** PRIX BRUT, */** Le prix s'applique au vantail seul, poignée et huisserie non inclus.



LAURENCJA

VANTAUX DE PORTES INTÉRIEURES MODULAIRES STILE, À RECOUVREMENT ET À CHANT DROIT



LAURENCJA 1 en coloris BLANC ST CPL, avec vitrage VSG noir, avec poignée QUANTA FIT noir mat



LAURENCJA 1



LAURENCJA 2



LAURENCJA 3



LAURENCJA 4



LAURENCJA 5



LAURENCJA 6

LAURENCIA 1 en décor BLANC PREMIUM, avec poignée CUBE PREMIUM noir mat et vitrage feuilleté VSG 221 noir



COMPOSITION

- vantail à recouvrement ou à chant droit réalisé en technologie modulaire STILE
- cadres verticaux et horizontaux en MDF recouverts d'un revêtement PREMIUM, ST CPL ou ST CPL avec revêtement Anti-taches
- cadres verticaux en bois lamellé-collé recouverts de panneaux HDF et MDF⁴⁾
- panneaux en panneau HDF de 4 mm d'épaisseur recouverts d'un placage CPL ou PREMIUM
- Traverse très large de 35 mm d'épaisseur
- en option avec supplément de prix, habillage décoratif de huisserie ainsi que couronne et pilastres str. 155-157
- possibilité de raccourcir le vantail par vos propres moyens, détails p. 153

QUINCAILLERIE

- trois charnières argentés à 2 broches réglables horizontalement dans le vantail à recouvrement ou, noires avec supplément de prix
- deux charnières (troisième en supplément de prix) cachées dans le vantail à chant droit peintes en couleur argent (en option avec supplément en noir, doré ou blanc) ; les charnières sont livrées et tarifées avec le huisserie
- serrure à pêne dormant dans le vantail à recouvrement et une serrure magnétique (une serrure à pêne dormant en option) dans le vantail à chant droit pour une serrure à clé, à cylindre, sans clé avec verrouillage argent (avec supplément de prix noire) ; une serrure magnétique en option avec supplément de prix noire, dorée ou blanche

VITRAGE

- standard, vitrage opalin ou transparent de 4 mm et, en supplément, verre feuilleté VSG 221 vitrage opalin ou noir sécurisé, double face lisse
- possibilité de changer le côté du vitrage en VERSO (RECTO vitrage standard), p. 154

SOLUTIONS DISPONIBLES (p. 158-169)



LARGEURS DES VANTAUX DISPONIBLES NOUVEAUTÉ

60	65	70	75	80N ⁵⁾	80	85	90	95	100
----	----	----	----	-------------------	----	----	----	----	-----

PREMIUM

249,00 €* / 298,80 €**

			
CHÊNE NATUR PREMIUM ⁴⁾	CHÊNE PREMIUM	FRÊNE GRAPHITE PREMIUM ⁴⁾	NOYER CLASSIC PREMIUM
			NOUVEAUTÉ
ÉRABLE GRIS PREMIUM ⁴⁾	ÉCORCE BLANC PREMIUM	BLANC PREMIUM ¹⁾⁴⁾	

CPL

249,00 €* / 298,80 €**

			
WENGE DARK ST CPL	CHÊNE ST CPL ⁴⁾	CHÊNE GRIS ST CPL	ANTHRACITE ST CPL ³⁾
			
NOIR ST CPL ³⁾	VERT FONCÉ ST CPL ³⁾	CAPPUCCINO ST CPL ³⁾	BLANC ST CPL ¹⁾³⁾
			
GRIS CLAIR ST CPL ³⁾	GRIS CENTRE ST CPL ³⁾	NOUVEAUTÉ	GRIS PIERRE ST CPL ³⁾



Cadres en bois collé⁴⁾

¹⁾ placage blanc lisse imitant une surface peinte

³⁾ revêtement spécial **Anti-taches** limitant les salissures et les traces de doigts

⁴⁾ cadres verticaux en bois lamellé-collé recouverts de panneaux HDF et MDF disponibles en supplément pour les coloris BLANC PREMIUM, CHÊNE NATUR PREMIUM, FRÊNE GRAPHITE PREMIUM, ÉRABLE GRIS PREMIUM, CHÊNE ST CPL

⁵⁾ uniquement pour vantaux à chant droit

SUPPLÉMENTS DE PRIX

perçage traversant d'usine pour vis de fixation de poignée commandé en kit avec le vantail	gratuit
raccourcissement de porte standard ou mini pour recyclage d'air, sous-coupe de ventilation standard ou mini (p. 153)	9,60 €* / 11,52 €**
manchons en plastique imitation bois (4 pcs)	7,20 €* / 8,64 €**
manchons métalliques ronds et carrés (4 pcs) ; finition : nickel brossé, patine, blanc et noir	37,20 €* / 44,64 €**
grille de ventilation (uniquement pour vantaux de largeur : 80, 90, 100)	9,60 €* / 11,52 €**
vantail à recouvrement ou à chant droit "110"	18,90 €* / 22,68 €**
verre feuilleté VSG 221 vitrage sécurisé, double face lisse ; prix pour 1 pièce de vitrage opaque	3,90 €* / 4,68 €**
noir	5,10 €* / 6,12 €**
cache métalliques pour charnières dans vantail à recouvrement (couleur : nickel brossé, patine, chrome brillant, laiton brillant, blanc et noir) ; prix pour un ensemble pour 1 charnière	4,20 €* / 5,04 €**
remplacement par des charnières, une gâche et une serrure en couleur noire pour vantaux à recouvrement	25,20 €* / 30,24 €**
joint de bas de porte	42,00 €* / 50,40 €**
remplacement par une serrure magnétique noire, blanche ou dorée pour vantaux à chant droit	9,60 €* / 11,52 €**
remplacement par des charnières et plage de verrouillage en couleur noire, blanche ou dorée pour vantaux à chant droit	25,20 €* / 30,24 €**
cadres verticaux en bois collé ⁴⁾	34,20 €* / 41,04 €**

* PRIX NET, ** PRIX BRUT, */** Le prix s'applique au vantail seul, poignée et huisserie non inclus.



FREZJA

VANTAUX DE PORTES INTÉRIEURES MODULAIRES STILE: À RECOUVREMENT, À CHANT DROIT OU INVERSÉS



FREZJA 9 en décor CAPPUCCINO ST CPL, avec poignée BELLA SLIM laiton brillant



FREZJA 1



FREZJA 2



FREZJA 3



FREZJA 4

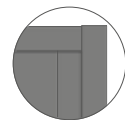

FREZJA 2

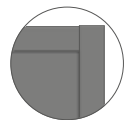

FREZJA 4

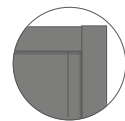

FREZJA 6



FREZJA 9
bord du panneau de 3 mm
toujours en noir



FREZJA 5



FREZJA 6



FREZJA 7³⁾



FREZJA 8²⁾



FREZJA 8
sous-coupe de ventilation

²⁾ FREZJA 8 – vitrage de 8 mm d'épaisseur

³⁾ FREZJA 7 – modèle avec miroir uniquement ; l'autre face est une plaque plaquée d'un décor donné.

Avers : miroir côté charnière (comme sur la photo)

FREZJA 9⁸⁾ en décor GRIS CLAIR ST CPL, avec poignée QUANTA FIT noir mat



GREKO

233,40 €* / 280,08 €**⁸⁾



PREMIUM

à partir de 259,20 €* / 311,04 €**⁸⁾



CPL

à partir de 259,20 €* / 311,04 €**⁸⁾



SOLUTIONS DISPONIBLES (p. 158-169)

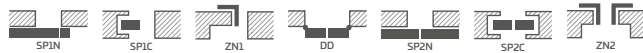

Cadres en bois collé⁶⁾

¹⁾ placage blanc lisse imitant une surface peinte

²⁾ non disponible pour FREZJA 8

³⁾ FREZJA 8 n'existe pas dans les systèmes coulissants

⁵⁾ revêtement spécial **Anti-taches** limitant les salissures et les traces de doigts

⁶⁾ cadres verticaux en bois lamellé-collé recouverts de panneaux HDF et MDF disponibles en supplément pour les coloris BLANC PREMIUM, CHÊNE NATUR PREMIUM, FRÊNE GRAPHITE PREMIUM, ÉRABLE GRIS PREMIUM, CHÊNE ST CPL. Montants non disponibles sur les vantaux inversés.

⁷⁾ uniquement pour les portes à chant droit et inversées

⁸⁾ modèle FREZJA 9 au prix de 359,70 €* / 431,64 €** et disponible dans les coloris PREMIUM et ST CPL

⁹⁾ non disponible pour les coloris GREKO

¹⁰⁾ disponible uniquement pour les décors suivants : BLANC PREMIUM, CHÊNE NATUR PREMIUM, BLANC ST CPL, CAPPUCCINO ST CPL, CHÊNE ST CPL

* PRIX NET, ** PRIX BRUT, **/ Le prix s'applique au vantail seul, poignée et huisserie non inclus.

COMPOSITION

- vantail à recouvrement, inversé¹⁰⁾ **NOUVEAUTÉ** ou à chant droit réalisé en technologie modulaire STILE
- cadres verticaux et horizontaux en panneau MDF recouverts d'un revêtement GREKO, PREMIUM, ST CPL ou ST CPL avec revêtement Anti-taches
- cadres verticaux en bois lamellé-collé recouverts de panneaux HDF et MDF⁶⁾
- panneaux en panneau HDF de 16 mm d'épaisseur (dans le modèle FREZJA 2 et 6 également panneau de 4 mm) recouverts d'un placage GREKO, CPL ou PREMIUM, FREZJA 7 disponible uniquement avec miroir
- dans le modèle FREZJA 9, panneau en HDF de 3 mm collé des deux côtés sur le verre.
Le chant du panneau est toujours réalisé en noir.
- en option avec supplément de prix, habillage décoratif de huisserie ainsi que couronne et pilastres str. 155-157
- possibilité de raccourcir le vantail par vos propres moyens, détails p. 153
- modèle FREZJA9 au prix de 359,70 €* / 431,64 €**⁸⁾

QUINCAILLERIE

- trois charnières argentés à 2 broches réglables horizontalement dans le vantail à recouvrement ou, noires avec supplément de prix
- deux charnières (troisième en supplément) cachées dans le vantail à chant droit et deux charnières dans le vantail inversé (troisième en supplément de prix), peintes en argent (en option, en supplément en noir, doré ou blanc); les charnières sont livrées et tarifées avec le huisserie
- serrure bec de cane pêne dormant dans le vantail à recouvrement et magnétique (en option bec de cane pêne dormant) dans le vantail à chant droit et inversés à clé, à cylindre, serrure sans clé ou avec verrou en argent (en supplément noir); en option, en supplément, serrure magnétique en noir, doré ou blanc

VITRAGE

- standard, vitrage trempé opaque, transparent 4 mm ou miroir simple face (seulement FREZJA 7) et, en supplément : verre feuilleté VSG 221 vitrage dépoli ou noir sécurisé, double face lisse (pour FREZJA 1, 3, 5) ou verre décoratif trempé 4 mm relief et point **NOUVEAUTÉ** (pour FREZJA 1, 3, 5). Le verre en relief et en point est lisse sur une face.
- possibilité de changer le côté du vitrage en VERSO (RECTO vitrage standard), p. 154
- Largeur de vitrage fixe ; FREZJA 1 – 140 mm, FREZJA 5 – 80 mm, FREZJA 9 – 50 mm

LARGEURS DES VANTAUX DISPONIBLES **NOUVEAUTÉ**

60 65 70 75 80N⁷⁾ 80 85 90 95 100

SUPPLÉMENTS DE PRIX

perçage traversant d'usine pour vis de fixation de poignée commandé en kit avec le vantail	gratuit
vantail inversé ¹⁰⁾ NOUVEAUTÉ	93,00 €* / 111,60 €**
raccourcissement de porte standard ou mini pour recyclage d'air, sous-coupe de ventilation standard ou mini (p. 153)	9,60 €* / 11,52 €**
manchons en plastique imitation bois (4 pcs.) ²⁾	7,20 €* / 8,64 €**
manchons métalliques ronds et carrés ²⁾ ; (4 pcs.); finition : nickel brossé, patine, blanc et noir	37,20 €* / 44,64 €**
grille de ventilation ²⁾ (uniquement pour les vantaux de largeur : 80, 90, 100)	9,60 €* / 11,52 €**
vantail à recouvrement ou à chant droit "110"	18,90 €* / 22,68 €**
verre feuilleté VSG 221 vitrage de sécurité, double face lisse ou verre décoratif	
FREZJA 1 verre opaque 30,90 €* / 37,08 €** ; noir, relief et point 42,30 €* / 50,76 €**	
FREZJA 3 et 9 .. verre opaque 127,50 €* / 153,00 €** ; noir relief et point 174,30 €* / 209,16 €**	
FREZJA 5verre opaque 15,30 €* / 18,36 €** ; noir relief et point 21,30 €* / 25,56 €**	
cache métalliques pour charnières dans le vantail à recouvrement (couleur : nickel brossé, patine, chrome brillant, laiton brillant, blanc et noir) ; prix pour un ensemble pour 1 charnière	4,20 €* / 5,04 €**
remplacement par des charnières, une gâche et une serrure en couleur noire pour vantaux à recouvrement	25,20 €* / 30,24 €**
joint de bas de porte (n'existe pas pour FREZJA 8)	42,00 €* / 50,40 €**
remplacement par une serrure magnétique noire, blanche ou dorée pour vantaux à chant droit	9,60 €* / 11,52 €**
remplacement par des charnières et plage de verrouillage en couleur noire, blanche ou dorée pour vantaux à chant droit	25,20 €* / 30,24 €**
cadres verticaux en bois collé ⁶⁾	34,20 €* / 41,04 €**
norme PL2112 ⁹⁾ (non disponible en version vantail inversé)	+15% au prix du vantail avant suppléments



JASMIN

VANTAUX DE PORTES INTÉRIEURES MODULAIRES STILE: À RECOUVREMENT, À CHANT DROIT OU INVERSÉS

MODÈLE DE PORTE BREVETÉ

ERKADO

015099362-0001/015099362-0006



JASMIN 3 en coloris CAPPUCCINO ST CPL, avec poignée BELLA SLIM noir mat



JASMIN 1



JASMIN 2



JASMIN 3



JASMIN 4



JASMIN 5^{*)}



JASMIN 6^{*)}



JASMIN 7^{*)}



JASMIN 8^{*)}



JASMIN
bord du panneau de 3 mm
toujours en noir

^{*)} Les photos présentées des portes JASMIN 5-8 concernent uniquement la largeur de vantail « 80 ». Pour les autres largeurs, il existe des différences dans les proportions des rayons du panneau central par rapport au vitrage, qui peuvent influencer le choix du produit par le client.

Les graphiques présentant les différentes largeurs se trouvent sur le site www.erkado.pl

JASMIN 1 en coloris GRIS PIERRE ST CPL, avec poignée BELLA SLIM noir mat

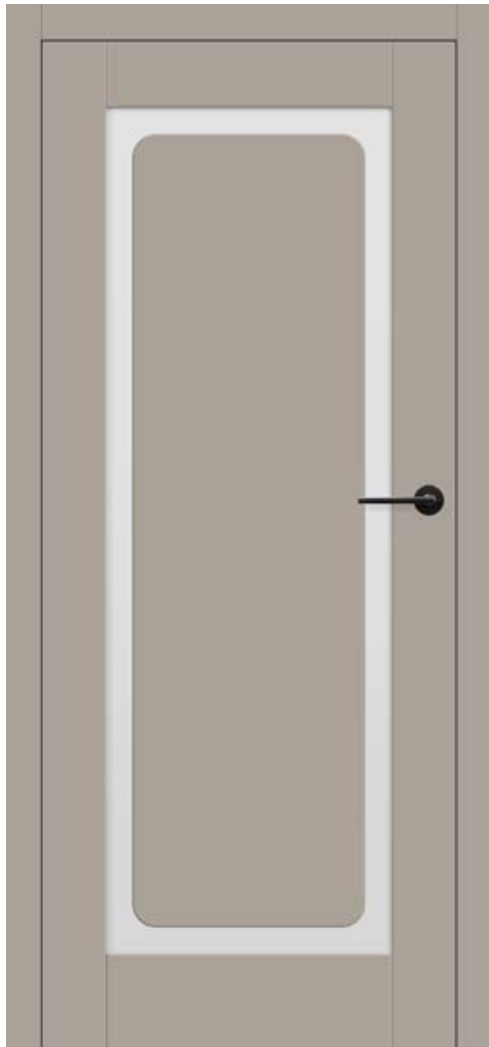

COMPOSITION

- vantail à recouvrement, inversé ⁶⁾ **NOUVEAUTÉ** ou à chant droit réalisé en technologie modulaire STILE
- cadres verticaux et horizontaux en MDF recouverts d'un revêtement PREMIUM, ST CPL ou ST CPL avec revêtement Anti-taches
- cadres verticaux en bois lamellé-collé recouverts de panneaux HDF et MDF ⁴⁾
- panneaux en HDF ép. 3 mm collés des deux côtés sur le vitrage. **Le chant du panneau est toujours réalisé en noir.**
- la largeur de translucidité entre le bord du cadre et le panneau collé est de 50 mm
- en option avec supplément de prix, habillage décoratif de huisserie ainsi que couronne et pilastres str. 155-157
- possibilité de raccourcir le vantail par vos propres moyens, détails p. 153

QUINCAILLERIE

- trois charnières argentées à 2 broches réglables horizontalement dans le vantail à recouvrement ou, noires avec supplément de prix
- deux charnières (troisième en supplément) cachées dans le vantail à chant droit et deux charnières dans le vantail inversé (troisième en supplément de prix) peintes en couleur argent (en option, en supplément, en noir, or ou blanc); les charnières sont livrées et tarifées avec le huisserie
- serrure bec de cane pêne dormant dans le vantail à recouvrement et magnétique (en option bec de cane pêne dormant) dans le vantail à chant droit et inversés à clé, à cylindre, serrure sans clé ou avec verrou en argent (en supplément noir); en option, en supplément, serrure magnétique en noir, doré ou blanc

VITRAGE

- standard, verre trempé standard opaque ou transparent de 4 mm et, avec suppléments de prix, verre feuilleté VSG 221 opaque ou noir, verre de sécurité, lisse des deux côtés.
- possibilité de changer le côté du vitrage en VERSO (RECTO vitrage standard), p. 154

SOLUTIONS DISPONIBLES (p. 158-169)



LARGEURS DES VANTAUX DISPONIBLES **NOUVEAUTÉ**

60	65	70	75	80N ⁵⁾	80	85	90	95	100
----	----	----	----	-------------------	----	----	----	----	-----

PREMIUM

382,20 €* / 458,64 €**

CHÊNE NATUR PREMIUM ⁴⁾	CHÊNE PREMIUM	FRÊNE GRAPHITE PREMIUM ⁴⁾	NOYER CLASSIC PREMIUM
			NOUVEAUTÉ
ÉRABLE GRIS PREMIUM ⁴⁾	ÉCORCE BLANC PREMIUM	BLANC PREMIUM ¹⁾⁴⁾	

CPL

382,20 €* / 458,64 €**

WENGE DARK ST CPL	CHÊNE ST CPL ⁴⁾	CHÊNE GRIS ST CPL	ANTHRACITE ST CPL ³⁾
NOIR ST CPL ³⁾	VERT FONCÉ ST CPL ³⁾	CAPPUCCINO ST CPL ³⁾	BLANC ST CPL ¹⁾³⁾
GRIS CLAIR ST CPL ³⁾	GRIS CENTRE ST CPL ³⁾	NOUVEAUTÉ	
SAUGE ST CPL ³⁾	GRIS PIERRE ST CPL ³⁾		



Cadres en bois collé ⁴⁾

¹⁾ placage blanc lisse imitant une surface peinte

³⁾ revêtement spécial **Anti-taches** limitant les salissures et les traces de doigts

⁴⁾ cadres verticaux en bois lamellé-collé recouverts de panneaux HDF et MDF disponibles en supplément pour les coloris BLANC PREMIUM, CHÊNE NATUR PREMIUM, FRÊNE GRAPHITE PREMIUM, ÉRABLE GRIS PREMIUM, CHÊNE ST CPL. Montants non disponibles sur les vantaux inversés.

⁵⁾ uniquement pour les portes à chant droit et inversés

⁶⁾ disponible uniquement pour les décors suivants : BLANC PREMIUM, CHÊNE NATUR PREMIUM, BLANC ST CPL, CAPPUCCINO ST CPL, CHÊNE ST CPL

SUPPLÉMENTS DE PRIX

perçage traversant d'usine pour vis de fixation de poignée commandé en kit avec le vantail	gratuit
vantail inversé ⁶⁾ NOUVEAUTÉ	93,00 €* / 111,60 €**
raccourcissement de porte standard ou mini pour recyclage d'air, sous-coupe de ventilation standard ou mini (p. 153)	9,60 €* / 11,52 €**
manchons en plastique imitation bois (4 pcs)	7,20 €* / 8,64 €**
manchons métalliques ronds et carrés (4 pcs) ; finition : nickel brossé, patine, blanc et noir	37,20 €* / 44,64 €**
grille de ventilation (uniquement pour vantaux de largeur : 80, 90, 100)	9,60 €* / 11,52 €**
vantail à recouvrement ou à chant droit "110"	18,90 €* / 22,68 €**
verre feuilleté VSG 221 vitrage de sécurité, double face lisse	
opaque	127,50 €* / 153,00 €**
noir	174,30 €* / 209,16 €**
cache métalliques pour charnières dans vantail à recouvrement (couleur : nickel brossé, patine, chrome brillant, laiton brillant, blanc et noir) ; prix pour un ensemble pour 1 charnière	4,20 €* / 5,04 €**
remplacement par des charnières, une gâche et une serrure en couleur noire pour vantaux à recouvrement	25,20 €* / 30,24 €**
joint de bas de porte	42,00 €* / 50,40 €**
remplacement par une serrure magnétique noire, blanche ou dorée pour vantaux à chant droit	9,60 €* / 11,52 €**
remplacement par des charnières et plage de verrouillage en couleur noire, blanche ou dorée pour vantaux à chant droit	25,20 €* / 30,24 €**
cadres verticaux en bois collé ⁴⁾	34,20 €* / 41,04 €**
norme PL2112 (non disponible en version vantail inversé)	+15% au prix du vantail avant suppléments

* PRIX NET, ** PRIX BRUT, */** Le prix s'applique au vantail seul, poignée et huisserie non inclus.



NEMEZJA

VANTAUX DE PORTES INTÉRIEURES MODULAIRES STILE: À RECOUVREMENT, À CHANT DROIT OU INVERSÉS



NEMEZJA 14 en coloris ANTHRACITE ST CPL, avec poignée QUANTA FIT noir mat



NEMEZJA 4



NEMEZJA 6



NEMEZJA 7



NEMEZJA 8



NEMEZJA 9

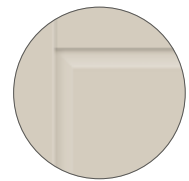

Panneau chanfreiné



NEMEZJA 10



NEMEZJA 11



NEMEZJA 12



NEMEZJA 15

NOUVEAUTÉ



NEMEZJA 16

NOUVEAUTÉ

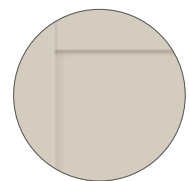

NEMEZJA 16
Panneau simple

NEMEZJA 16 en décor CAPPUCCINO ST CPL, avec poignée QUANTA FIT noir mat



NOUVEAUTÉ

COMPOSITION

- vantail à recouvrement, inversé⁹⁾ **NOUVEAUTÉ** ou à chant droit réalisé en technologie modulaire STILE
- cadres verticaux et horizontaux en MDF recouverts de revêtement GREKO, PREMIUM, ST CPL ou ST CPL avec revêtement Anti-tache
- cadres verticaux en bois lamellé-collé recouverts de panneaux HDF et MDF⁴⁾
- panneaux en HDF de 16 mm chanfreinés et lisses (uniquement NEMEZJA 16) recouverts de placage dans les coloris sélectionnés GREKO, CPL ou PREMIUM
- en option avec supplément de prix, habillage décoratif de huisserie ainsi que couronne et pilastres str. 155-157
- possibilité de raccourcir le vantail par vos propres moyens, détails p. 153

QUINCAILLERIE

- trois charnières argentées à 2 broches réglables horizontalement dans le vantail à recouvrement ou, noires avec supplément de prix
- deux charnières (troisième en supplément) cachées dans le vantail à chant droit et deux charnières dans le vantail inversé (troisième en supplément de prix), peintes en argent (en option, en supplément en noir, or ou blanc); les charnières sont fournies et tarifées avec le huisserie
- serrure bec de cane pêne dormant dans le vantail à recouvrement et magnétique (en option bec de cane pêne dormant) dans le vantail à chant droit et inversés à clé, à cylindre, serrure sans clé ou avec verrou en argent (en supplément noir); en option, en supplément, serrure magnétique en noir, doré ou blanc

VITRAGE

- standard, vitrage trempé dépoli ou transparent 4 mm et, en supplément, verre feuilleté VSG 221 dépoli ou noir sécurisé, double face lisse ou verre décoratif trempé 4 mm relief et point **NOUVEAUTÉ** pour NEMEZJA 4, 7, 11, 15 (verre relief et point lisse d'un côté)
- possibilité de changer le côté du vitrage en VERSO (RECTO vitrage standard), p. 154

LARGEURS DES VANTAUX DISPONIBLES **NOUVEAUTÉ**

60	65	70	75	80N ⁵⁾	80	85	90	95	100
----	----	----	----	-------------------	----	----	----	----	-----

SUPPLÉMENTS DE PRIX

perçage traversant d'usine pour vis de fixation de poignée commandé en kit avec le vantail	gratuit
vantail inversé ⁹⁾ NOUVEAUTÉ	93,00 €* / 111,60 €**
raccourcissement de porte standard ou mini pour recyclage d'air, sous-coupe de ventilation standard ou mini (p. 153)	9,60 €* / 11,52 €**
manchons en plastique imitation bois (4 pcs)	7,20 €* / 8,64 €**
manchons métalliques ronds et carrés (4 pcs) ; finition : nickel brossé, patine, blanc et noir	37,20 €* / 44,64 €**
grille de ventilation (uniquement pour vantaux de largeur : 80, 90, 100)	9,60 €* / 11,52 €**
vantail à recouvrement ou à chant droit "110"	18,90 €* / 22,68 €**
verre feuilleté VSG 221 vitrage de sécurité, double face lisse ou verre décoratif	
NEMEZJA 7 opaque	87,00 €* / 104,40 €** ; noir, relief et point 118,80 €* / 142,56 €**
NEMEZJA 4 et 11 opaque	76,80 €* / 92,16 €** ; noir, relief et point 104,70 €* / 125,64 €**
NEMEZJA 9 opaque	83,40 €* / 100,08 €** ; noir, relief et point 142,80 €* / 171,36 €**
NEMEZJA 10 opaque	21,00 €* / 25,20 €** ; noir, relief et point 28,20 €* / 33,84 €**
NEMEZJA 15 opaque	102,60 €* / 123,12 €** ; noir, relief et point 171,30 €* / 205,56 €**
cache métalliques pour charnières dans le vantail à recouvrement (couleur : nickel brossé, patine, chrome brillant, laiton brillant, blanc et noir) ; prix pour un ensemble pour 1 charnière	4,20 €* / 5,04 €**
remplacement par des charnières, une gâche et une serrure en couleur noire pour vantaux à recouvrement	25,20 €* / 30,24 €**
joint de bas de porte	42,00 €* / 50,40 €**
remplacement par une serrure magnétique noire, blanche ou dorée pour vantaux à chant droit	9,60 €* / 11,52 €**
remplacement par des charnières et plage de verrouillage en couleur noire, blanche ou dorée pour vantaux à chant droit	25,20 €* / 30,24 €**
cadres verticaux en bois collé ⁴⁾	34,20 €* / 41,04 €**
norme PL2112 ³⁾ (non disponible en version vantail inversé)	+15% au prix du vantail avant suppléments

* PRIX NET, ** PRIX BRUT, */** Le prix s'applique au vantail seul, poignée et huisserie non inclus.

GREKO

231,90 €* / 278,28 €**

NOYER GREKO	CHÊNE MOYEN GREKO	CHÊNE GREKO	SONOMA GREKO
CHÊNE GRIS GREKO	BLANC GREKO ¹⁾	BLANC NEIGE GREKO ¹⁾	

PREMIUM

261,60 €* / 313,92 €**

CHÊNE NATUR PREMIUM ⁴⁾	CHÊNE PREMIUM	FRÊNE GRAPHITE PREMIUM ⁴⁾	NOYER CLASSIC PREMIUM
ÉRABLE GRIS PREMIUM ⁴⁾	ÉCORCE BLANC PREMIUM	BLANC PREMIUM ¹⁾	NOUVEAUTÉ

CPL

261,60 €* / 313,92 €**

WENGE DARK ST CPL	CHÊNE ST CPL ⁴⁾	CHÊNE GRIS ST CPL	ANTHRACITE ST CPL ³⁾
NOIR ST CPL ³⁾	VERT FONCÉ ST CPL ³⁾	CAPPUCCINO ST CPL ³⁾	BLANC ST CPL ¹⁾
GRIS CLAIR ST CPL ³⁾	GRIS CENTRE ST CPL ³⁾	NOUVEAUTÉ	
SAUGE ST CPL ³⁾	GRIS PIERRE ST CPL ³⁾		

SOLUTIONS DISPONIBLES (p. 158-169)



Cadres en bois collé⁴⁾

¹⁾ placage blanc lisse imitant une surface peinte

³⁾ revêtement spécial **Anti-taches** limitant les salissures et les traces de doigts

⁴⁾ cadres verticaux en bois lamellé-collé recouverts de panneaux HDF et MDF disponibles en supplément pour les coloris BLANC PREMIUM, CHÊNE NATUR PREMIUM, FRÊNE GRAPHITE PREMIUM, ÉRABLE GRIS PREMIUM, CHÊNE ST CPL. Montants non disponibles sur les vantaux inversés.

⁵⁾ uniquement pour les portes à chant droit et inversés

⁷⁾ couronne décorative avec pilastres en supplément, p. 155

⁸⁾ non disponible pour les coloris GREKO

⁹⁾ disponible uniquement pour les décors suivants : BLANC PREMIUM, CHÊNE NATUR PREMIUM, BLANC ST CPL, CAPPUCCINO ST CPL, CHÊNE ST CPL



PEONIA

VANTAUX DE PORTES INTÉRIEURES MODULAIRES STILE: À RECOUVREMENT, À CHANT DROIT OU INVERSÉS



PEONIA 2 en décor SAUGE ST CPL, avec vitrage dépoli, avec poignée BELLA SLIM laiton brillant, avec couronne décorative et pilastres⁶⁾



PEONIA 1



PEONIA 2



PEONIA 3



PEONIA 4



PEONIA 5



PEONIA 6



Petit-bois double face autocollant
largeur 25 mm
dans la couleur du vantail ou noir

PEONIA 3 en décor SAUGE ST CPL, avec poignée CUBE PREMIUM noir mat, avec couronne décorative et pilastres⁽⁶⁾



GREKO 333,60 €* / 400,32 €**



PREMIUM 359,70 €* / 431,64 €**



CPL 359,70 €* / 431,64 €**



SOLUTIONS DISPONIBLES (p. 158-169)



⁽¹⁾ placage blanc lisse imitant une surface peinte
⁽³⁾ revêtement spécial **Anti-taches** limitant les salissures et les traces de doigts
⁽⁴⁾ cadres verticaux en bois lamellé-collé recouverts de panneaux HDF et MDF disponibles en supplément pour les coloris BLANC PREMIUM, CHÊNE NATUR PREMIUM, FRÊNE GRAPHITE PREMIUM, ÉRABLE GRIS PREMIUM, CHÊNE ST CPL. Montants non disponibles sur les vantaux inversés.
⁽⁵⁾ uniquement pour les portes à chant droit et inversées
⁽⁶⁾ couronne décorative avec pilastres en supplément, p. 155
⁽⁸⁾ non disponible pour les coloris GREKO
⁽⁹⁾ disponible uniquement pour les décors suivants : BLANC PREMIUM, CHÊNE NATUR PREMIUM, BLANC ST CPL, CAPPUCCINO ST CPL, CHÊNE ST CPL
 * PRIX NET, ** PRIX BRUT
 */** Le prix s'applique au vantail seul, poignée et huisserie non inclus., la corniche et les pilastres.

COMPOSITION

- vantail à recouvrement, inversé⁽⁹⁾ **NOUVEAUTÉ** ou à chant droit réalisé en technologie modulaire STILE
- cadres verticaux et horizontaux en MDF recouverts de revêtement GREKO, PREMIUM, ST CPL ou ST CPL avec revêtement Anti-taches
- cadres verticaux en bois lamellé-collé recouverts de panneaux HDF et MDF⁽⁴⁾
- panneaux en HDF de 16 mm chanfreinés et recouverts de placage dans les coloris sélectionnés GREKO, CPL ou PREMIUM
- petit-bois double face autocollant sur le verre, largeur 25 mm et hauteur respective : vertical 12 mm et horizontal 8 mm
- en option, possibilité de changer le décor du petit-bois en NOIR ST CPL indépendamment du décor du vantail
- en option avec supplément de prix, habillage décoratif de huisserie ainsi que couronne et pilastres str. 155-157
- possibilité de raccourcir le vantail par vos propres moyens, détails p. 153

QUINCAILLERIE

- trois charnières argentés à 2 broches réglables horizontalement dans le vantail à recouvrement ou, noires avec supplément de prix
- deux charnières (troisième en supplément) cachées dans le vantail à chant droit et deux charnières dans le vantail inversé (troisième en supplément de prix), peintes en argent (en option, en supplément en noir, or ou blanc); les charnières sont fournies et tarifées avec le huisserie
- serrure bec de cane pêne dormant dans le vantail à recouvrement et magnétique (en option bec de cane pêne dormant) dans le vantail à chant droit et inversés à clé, à cylindre, serrure sans clé ou avec verrou en argent (en supplément noir); en option, en supplément, serrure magnétique en noir, doré ou blanc

VITRAGE

- standard, vitrage trempé dépoli ou transparent 4 mm et, en supplément, verre feuilleté VSG 221 dépoli ou noir sécurisé, double face lisse ou verre décoratif trempé 4 mm relief et point **NOUVEAUTÉ** (verre relief et point lisse d'un côté)
- possibilité de changer le côté du vitrage en VERSO (RECTO vitrage standard), p. 154

LARGEURS DES VANTAUX DISPONIBLES **NOUVEAUTÉ**



SUPPLÉMENTS DE PRIX

perçage traversant d'usine pour vis de fixation de poignée commandé en kit avec le vantail	gratuit
vantail inversé ⁽⁹⁾ NOUVEAUTÉ	93,00 €* / 111,60 €**
raccourcissement de porte standard ou mini pour recyclage d'air, sous-coupe de ventilation standard ou mini (p. 153)	9,60 €* / 11,52 €**
manchons en plastique imitation bois (4 pcs)	7,20 €* / 8,64 €**
manchons métalliques ronds et carrés (4 pcs) ; finition : nickel brossé, patine, blanc et noir	37,20 €* / 44,64 €**
grille de ventilation (uniquement pour vantaux de largeur : 80, 90, 100)	9,60 €* / 11,52 €**
vantail à recouvrement ou à chant droit "110"	18,90 €* / 22,68 €**
verre feuilleté VSG 221 vitrage de sécurité, double face lisse ou verre décoratif	
PEONIA 1, 2 opaque	87,00 €* / 104,40 €**
PEONIA 1, 2 noir, relief et point	118,80 €* / 142,56 €**
PEONIA 3, 4, 5, 6 opaque	76,80 €* / 92,16 €**
PEONIA 3, 4, 5, 6 noir, relief et point	104,70 €* / 125,64 €**
cache métalliques pour charnières dans le vantail à recouvrement (couleur : nickel brossé, patine, chrome brillant, laiton brillant, blanc et noir) ; prix pour un ensemble pour 1 charnière	4,20 €* / 5,04 €**
remplacement par des charnières, une gâche et une serrure en couleur noire pour vantaux à recouvrement	25,20 €* / 30,24 €**
joint de bas de porte	42,00 €* / 50,40 €**
remplacement par une serrure magnétique noire, blanche ou dorée pour vantaux à chant droit	9,60 €* / 11,52 €**
remplacement par des charnières et une gâche en noir, blanc ou doré pour les vantaux à chant droit	25,20 €* / 30,24 €**
cadres verticaux en bois collé ⁽⁴⁾	34,20 €* / 41,04 €**
norme PL2112 ⁽⁸⁾ (non disponible en version vantail inversé)	+15% au prix du vantail avant suppléments



AMARYLIS

VANTAUX DE PORTES INTÉRIEURES MODULAIRES STILE: À RECOUVREMENT, À CHANT DROIT OU INVERSÉS



AMARYLIS 2 en COLORIS GRIS PIERRE ST CPL, avec vitrage décoratif relief, avec la poignée BELLA SLIM laiton brillant, avec couronne décorative et pilastres⁷⁾



AMARYLIS 1



AMARYLIS 2



AMARYLIS 3



AMARYLIS 4



AMARYLIS 5



AMARYLIS 6



AMARYLIS 7



AMARYLIS 8



AMARYLIS 9



Petit-bois double face autocollant
largeur 25 mm
dans la couleur du vantail ou noir

AMARYLIS 3 en CHÊNE NATUR PREMIUM, avec la poignée BELLA SLIM noir mat



GREKO

333,60 €* / 400,32 €**



PREMIUM

359,70 €* / 431,64 €**



CPL

359,70 €* / 431,64 €**



LARGEURS DES VANTAUX DISPONIBLES NOUVEAUTÉ



Cadres en bois collé 4)

1) placage blanc lisse imitant une surface peinte

3) revêtement spécial **Anti-taches** limitant les salissures et les traces de doigts

4) cadres verticaux en bois lamellé-collé recouverts de panneaux HDF et MDF disponibles en supplément pour les coloris BLANC PREMIUM, CHÊNE NATUR PREMIUM, FRÊNE GRAPHITE PREMIUM, ÉRABLE GRIS PREMIUM, CHÊNE ST CPL. Montants non disponibles sur les vantaux inversés.

5) uniquement pour les portes à chant droit et inversées

7) couronne décorative avec pilastres en supplément, p. 155

8) non disponible pour les coloris GREKO

9) disponible uniquement pour les décors suivants : BLANC PREMIUM, CHÊNE NATUR PREMIUM, BLANC ST CPL, CAPPUCCINO ST CPL, CHÊNE ST CPL

COMPOSITION

- vantail à recouvrement, inversé 9) **NOUVEAUTÉ** ou à chant droit réalisé en technologie modulaire STILE
- cadres verticaux et horizontaux en panneau MDF recouverts d'un revêtement GREKO, PREMIUM, ST CPL ou ST CPL avec revêtement Anti-taches
- cadres verticaux en bois lamellé-collé recouverts de panneaux HDF et MDF 4)
- Petit-bois double face collé sur le verre, largeur 25 mm et hauteur respective : vertical 12 mm et horizontal 8 mm
- en option, possibilité de changer le décor du petit-bois en NOIR ST CPL indépendamment du décor du vantail
- en option avec supplément de prix, habillage décoratif de huisserie ainsi que couronne et pilastres str. 155-157
- possibilité de raccourcir le vantail par vos propres moyens, détails p. 153

QUINCAILLERIE

- trois charnières argentées à 2 broches réglables horizontalement dans le vantail à recouvrement ou, noires avec supplément de prix
- deux charnières (troisième en supplément) cachées dans le vantail à chant droit et deux charnières dans le vantail inversé (troisième en supplément de prix), peintes en argent (en option, en supplément de prix, or ou blanc); les charnières sont fournies et tarifées avec le huisserie
- serrure bec de cane pêne dormant dans le vantail à recouvrement et magnétique (en option bec de cane pêne dormant) dans le vantail à chant droit et inversés à clé, à cylindre, serrure sans clé ou avec verrou en argent (en supplément noir); en option, en supplément, serrure magnétique en noir, doré ou blanc

VITRAGE

- standard, vitrage trempé opaque ou transparent 4 mm et, en supplément, verre feuilleté VSG 221 vitrage opaque ou noir sécurisé, double face lisse ou verre décoratif trempé 4 mm relief et point **NOUVEAUTÉ** (verre relief et point lisse d'un côté)
- possibilité de changer le côté du vitrage en VERSO (RECTO vitrage standard), p. 154

SOLUTIONS DISPONIBLES (p. 158-169)

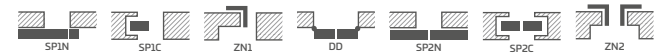

SUPPLÉMENTS DE PRIX

perçage traversant d'usine pour vis de fixation de poignée commandé en kit avec le vantail	gratuit
vantail inversé 9) NOUVEAUTÉ	93,00 €* / 111,60 €**
verre feuilleté VSG 221 vitrage de sécurité, double face lisse ou verre décoratif opaque	127,50 €* / 153,00 €**
noir, relief et point	174,30 €* / 209,16 €**
raccourcissement de porte standard ou mini pour recyclage d'air, sous-coupe de ventilation standard ou mini (p. 153)	9,60 €* / 11,52 €**
manchons en plastique imitation bois (4 pcs)	7,20 €* / 8,64 €**
manchons métalliques ronds et carrés (4 pcs); finition : nickel brossé, patine, blanc et noir	37,20 €* / 44,64 €**
grille de ventilation (uniquement pour vantaux de largeur : 80, 90, 100)	9,60 €* / 11,52 €**
vantail à recouvrement ou à chant droit "110"	18,90 €* / 22,68 €**
cache métalliques pour charnières dans le vantail à recouvrement (couleur : nickel brossé, patine, chrome brillant, laiton brillant, blanc et noir); prix pour un ensemble pour 1 charnière	4,20 €* / 5,04 €**
remplacement par des charnières, une gâche et une serrure en couleur noire pour vantaux à recouvrement	25,20 €* / 30,24 €**
joint de bas de porte	42,00 €* / 50,40 €**
remplacement par une serrure magnétique noire, blanche ou dorée pour vantaux à chant droit	9,60 €* / 11,52 €**
remplacement par des charnières et plage de verrouillage en couleur noire, blanche ou dorée pour vantaux à chant droit	25,20 €* / 30,24 €**
cadres verticaux en bois collé 4)	34,20 €* / 41,04 €**
norme PL2112 5) (non disponible en version vantail inversé)	+15% au prix du vantail avant suppléments

* PRIX NET, ** PRIX BRUT, */** Le prix s'applique au vantail seul, poignée et huisserie non inclus.



MISKANT

VANTAUX DE PORTES INTÉRIEURES MODULAIRES STILE: À RECOUVREMENT, À CHANT DROIT OU INVERSÉS



MISKANT 2 en CHÊNE NATUR PREMIUM, avec HUISSERIE en NOIR ST CPL, avec la poignée BELLA SLIM noir mat



MISKANT 1



MISKANT 2

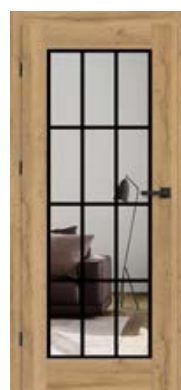

MISKANT 3



Lignes noires largeur 18 mm
peintes en technologie de
sérigraphie



MISKANT 4



MISKANT 5



MISKANT 6

MISKANT 3 en CHÊNE NATUR PREMIUM, avec HUISSERIE en NOIR ST CPL, avec la poignée CUBE noir mat

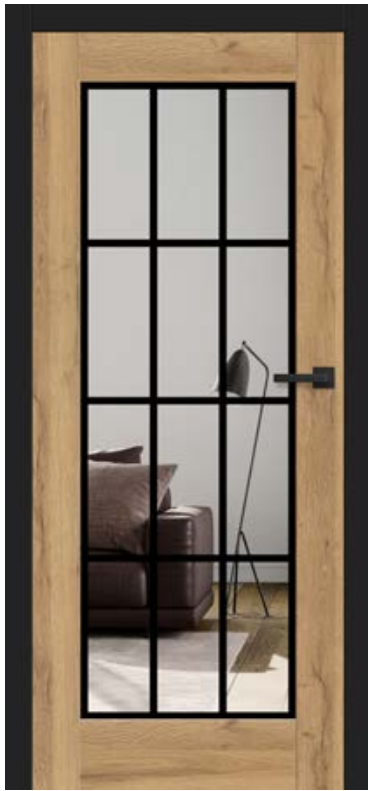

GREKO

261,60 €* / 313,92 €**



PREMIUM

291,60 €* / 349,92 €**



CPL

291,60 €* / 349,92 €**



¹⁾ placage blanc lisse imitant une surface peinte

³⁾ revêtement spécial **Anti-taches** limitant les salissures et les traces de doigts

⁴⁾ cadres verticaux en bois lamellé-collé recouverts de panneaux HDF et MDF disponibles en supplément pour les coloris BLANC PREMIUM, CHÊNE NATUR PREMIUM, FRÊNE GRAPHITE PREMIUM, ÉRABLE GRIS PREMIUM, CHÊNE ST CPL. Montants non disponibles sur les vantaux inversés.

⁵⁾ uniquement pour les portes à chant droit et inversés

⁶⁾ disponible uniquement pour les décors suivants : BLANC PREMIUM, CHÊNE NATUR PREMIUM, BLANC ST CPL, CAPPUCCINO ST CPL, CHÊNE ST CPL

* PRIX NET, ** PRIX BRUT, */** Le prix s'applique au vantail seul, poignée et huisserie non inclus.

COMPOSITION

- vantail à recouvrement, inversé ⁶⁾ **NOUVEAUTÉ** ou à chant droit réalisé en technologie modulaire STILE
- cadres verticaux et horizontaux en MDF recouverts d'un revêtement de GREKO, PREMIUM, ST CPL ou ST CPL avec revêtement Anti-taches
- cadres verticaux en bois lamellé-collé recouverts de panneaux HDF et MDF ⁴⁾
- en option avec supplément de prix, habillage décoratif de huisserie ainsi que couronne et pilastres str. 155-157
- possibilité de raccourcir le vantail par vos propres moyens, détails p. 153

QUINCAILLERIE

- trois charnières argentés à 2 broches réglables horizontalement dans le vantail à recouvrement ou, noires avec supplément de prix
- deux charnières (troisième en supplément) cachées dans le vantail à chant droit et deux charnières dans le vantail inversé (troisième en supplément de prix), peintes en argent (en option, en supplément en noir, doré ou blanc); les charnières sont livrées et tarifées avec le huisserie
- serrure bec de cane pêne dormant dans le vantail à recouvrement et magnétique (en option bec de cane pêne dormant) dans le vantail à chant droit et inversés à clé, à cylindre, serrure sans clé ou avec verrou en argent (en supplément noir); en option, en supplément, serrure magnétique en noir, doré ou blanc

VITRAGE

- verre trempé, opaque (MISKANT 2, 4, 6) ou transparent (MISKANT 1, 3, 5) d'épaisseur 4 mm ou, moyennant un supplément, verre feuilleté VSG clair avec application intérieure
- possibilité de changer le côté du vitrage en VERSO (RECTO vitrage standard), p. 154
- lignes noires de largeur (épaisseur) 18 mm peintes en technologie de sérigraphie sur une face du vitrage

SOLUTIONS DISPONIBLES (p. 158-169)

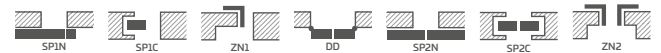

LARGEURS DES VANTAUX DISPONIBLES **NOUVEAUTÉ**



SUPPLÉMENTS DE PRIX

perçage traversant d'usine pour vis de fixation de poignée commandé en kit avec le vantail	gratuit
vantail inversé ⁶⁾ NOUVEAUTÉ	93,00 €* / 111,60 €**
verres feuilletés VSG transparents avec décoration intérieure en noir ou blanc	308,10 €* / 369,72 €**
raccourcissement de porte standard ou mini pour recyclage d'air, sous-coupe de ventilation standard ou mini (p. 153)	9,60 €* / 11,52 €**
manchons en plastique imitation bois (4 pcs)	7,20 €* / 8,64 €**
manchons métalliques ronds et carrés (4 pcs); finition : nickel brossé, patine, blanc et noir	37,20 €* / 44,64 €**
grille de ventilation (uniquement pour vantaux de largeur : 80, 90, 100)	9,60 €* / 11,52 €**
vantail à recouvrement ou à chant droit "110"	18,90 €* / 22,68 €**
cache métalliques pour charnières dans le vantail à recouvrement (couleur : nickel brossé, patine, chrome brillant, laiton brillant, blanc et noir); prix pour un ensemble pour 1 charnière	4,20 €* / 5,04 €**
remplacement par des charnières, une gâche et une serrure en couleur noire pour vantaux à recouvrement	25,20 €* / 30,24 €**
joint de bas de porte	42,00 €* / 50,40 €**
remplacement par une serrure magnétique noire, blanche ou dorée pour vantaux à chant droit	9,60 €* / 11,52 €**
remplacement par des charnières et plage de verrouillage en couleur noire, blanche ou dorée pour vantaux à chant droit	25,20 €* / 30,24 €**
cadres verticaux en bois collé ⁴⁾	34,20 €* / 41,04 €**



MAGNOLIA

VANTAUX DE PORTES INTÉRIEURES MODULAIRES STILE: À RECOUVREMENT, À CHANT DROIT OU INVERSÉS



MAGNOLIA 1 en CHÊNE PREMIUM, avec la poignée TOPAZ inox



MAGNOLIA 1



MAGNOLIA 2



MAGNOLIA 3



MAGNOLIA 4



MAGNOLIA 5



MAGNOLIA 6



MAGNOLIA 7



MAGNOLIA 8

MAGNOLIA 1 en CHÊNE PREMIUM, avec la poignée TOPAZ inox



COMPOSITION

- vantail à recouvrement, inversé⁷⁾ **NOUVEAUTÉ** ou à chant droit réalisé en technologie modulaire STILE
- cadres verticaux et horizontaux en panneau MDF recouverts d'un revêtement GREKO, PREMIUM, ST CPL ou ST CPL avec revêtement Anti-taches
- cadres verticaux en bois lamellé-collé recouverts de panneaux HDF et MDF⁴⁾
- panneaux en HDF d'une épaisseur de 4 mm recouverts d'un placage GREKO, CPL ou PREMIUM
- en option avec supplément de prix, habillage décoratif de huisserie ainsi que couronne et pilastres str. 155-157
- possibilité de raccourcir le vantail par vos propres moyens, détails p. 153

QUINCAILLERIE

- trois charnières argentées à 2 broches réglables horizontalement dans le vantail à recouvrement ou, noires avec supplément de prix
- deux charnières (troisième en supplément) cachées dans le vantail à chant droit et deux charnières dans le vantail inversé (troisième en supplément de prix), peintes en argent (en option, en supplément en noir, or ou blanc); les charnières sont fournies et tarifées avec le huisserie
- serrure bec de cane pêne dormant dans le vantail à recouvrement et magnétique (en option bec de cane pêne dormant) dans le vantail à chant droit et inversés à clé, à cylindre, serrure sans clé ou avec verrou en argent (en supplément noir); en option, en supplément, serrure magnétique en noir, doré ou blanc

VITRAGE

- standard, verre trempé standard opaque ou transparent de 4 mm et, avec suppléments de prix, verre feuilleté VSG 221 opaque ou noir, verre de sécurité, lisse des deux côtés.
- possibilité de changer le côté du vitrage en VERSO (RECTO vitrage standard), p. 154

SOLUTIONS DISPONIBLES (p. 158-169)



LARGEURS DES VANTAUX DISPONIBLES **NOUVEAUTÉ**

60	65	70	75	80N ⁵⁾	80	85	90	95	100
----	----	----	----	-------------------	----	----	----	----	-----

GREKO

208,50 €* / 250,20 €**

NOYER GREKO	CHÊNE MOYEN GREKO	CHÊNE DORÉ GREKO	CHÊNE GREKO
SONOMA GREKO	CHÊNE GRIS GREKO	BLANC GREKO ¹⁾	BLANC NEIGE GREKO ¹⁾

PREMIUM

239,10 €* / 286,92 €**

CHÊNE NATUR PREMIUM ⁴⁾	CHÊNE PREMIUM	FRÊNE GRAPHITE PREMIUM ⁴⁾	NOYER CLASSIC PREMIUM
			NOUVEAUTÉ
ÉRABLE GRIS PREMIUM ⁴⁾	ÉCORCE BLANC PREMIUM	BLANC PREMIUM ¹⁾⁴⁾	

CPL

239,10 €* / 286,92 €**

WENGE DARK ST CPL	CHÊNE ST CPL ⁴⁾	CHÊNE GRIS ST CPL	ANTHRACITE ST CPL ³⁾
NOIR ST CPL ³⁾	VERT FONCÉ ST CPL ³⁾	CAPPUCCINO ST CPL ³⁾	BLANC ST CPL ¹⁾³⁾
GRIS CLAIR ST CPL ³⁾	GRIS CENTRE ST CPL ³⁾	NOUVEAUTÉ	GRIS PIERRE ST CPL ³⁾



¹⁾ placage blanc lisse imitant une surface peinte

³⁾ revêtement spécial **Anti-taches** limitant les salissures et les traces de doigts

⁴⁾ cadres verticaux en bois lamellé-collé recouverts de panneaux HDF et MDF disponibles en supplément pour les coloris BLANC PREMIUM, CHÊNE NATUR PREMIUM, FRÊNE GRAPHITE PREMIUM, ÉRABLE GRIS PREMIUM, CHÊNE ST CPL. Montants non disponibles sur les vantaux inversés.

⁵⁾ uniquement pour les portes à chant droit et inversées

⁶⁾ non disponible pour les décors GREKO

⁷⁾ disponible uniquement pour les décors suivants : BLANC PREMIUM, CHÊNE NATUR PREMIUM, BLANC ST CPL, CAPPUCCINO ST CPL, CHÊNE ST CPL

SUPPLÉMENTS DE PRIX

perçage traversant d'usine pour vis de fixation de poignée commandé en kit avec le vantail	gratuit
vantail inversé ⁷⁾ NOUVEAUTÉ	93,00 €* / 111,60 €**
raccourcissement de porte standard ou mini pour recyclage d'air, sous-coupe de ventilation standard ou mini (p. 153)	9,60 €* / 11,52 €**
manchons en plastique imitation bois (4 pcs)	7,20 €* / 8,64 €**
manchons métalliques ronds et carrés (4 pcs) ; finition : nickel brossé, patine, blanc et noir	37,20 €* / 44,64 €**
grille de ventilation (uniquement pour vantaux de largeur : 80, 90, 100)	9,60 €* / 11,52 €**
vantail à recouvrement ou à chant droit "110"	18,90 €* / 22,68 €**
verre feuilleté VSG 221 vitrage sécurisé, double face lisse ; prix pour 1 pièce de vitrage opaque	9,90 €* / 11,88 €**
noir	13,20 €* / 15,84 €**
cache métalliques pour charnières dans vantail à recouvrement (couleur : nickel brossé, patine, chrome brillant, laiton brillant, blanc et noir) ; prix pour un ensemble pour 1 charnière	4,20 €* / 5,04 €**
remplacement par des charnières, une gâche et une serrure en couleur noire pour vantaux à recouvrement	25,20 €* / 30,24 €**
joint de bas de porte	42,00 €* / 50,40 €**
remplacement par une serrure magnétique noire, blanche ou dorée pour vantaux à chant droit	9,60 €* / 11,52 €**
remplacement par des charnières et plage de verrouillage en couleur noire, blanche ou dorée pour vantaux à chant droit	25,20 €* / 30,24 €**
cadres verticaux en bois collé ⁴⁾	34,20 €* / 41,04 €**
norme PL2112 ⁵⁾ (non disponible en version vantail inversé)	+15% au prix du vantail avant suppléments

* PRIX NET, ** PRIX BRUT, */** Le prix s'applique au vantail seul, poignée et huisserie non inclus.



BUDLEJA, POWOJNIK

VANTAUX DE PORTES INTÉRIEURES MODULAIRES STILE, À RECOUVREMENT ET À CHANT DROIT



BUDLEJA 8 en NOYER CLASSIC PREMIUM, avec la poignée BELLA SLIM laiton brillant



BUDLEJA 1



BUDLEJA 2



BUDLEJA 4



BUDLEJA 6



BUDLEJA 8



POWOJNIK 1



POWOJNIK 2



POWOJNIK 3

BUDLEJA 1 en coloris NOYER CLASSIC PREMIUM, avec poignée BELLA SLIM laiton brillant



COMPOSITION

- vantail à recouvrement ou à chant droit réalisé en technologie modulaire STILE
- cadres verticaux et horizontaux en MDF recouverts d'un revêtement PREMIUM, ST CPL ou ST CPL avec revêtement Anti-taches
- cadres verticaux en bois lamellé-collé recouverts de panneaux HDF et MDF⁴⁾
- panneaux en panneau HDF de 4 mm d'épaisseur recouverts de placage CPL ou PREMIUM (POWOJNIK)
- Traverse très large de 35 mm d'épaisseur
- en option avec supplément de prix, habillage décoratif de huisserie ainsi que couronne et pilastres str. 155-157
- possibilité de raccourcir le vantail par vos propres moyens, détails p. 153

QUINCAILLERIE

- trois charnières argentés à 2 broches réglables horizontalement dans le vantail à recouvrement ou, noires avec supplément de prix
- deux charnières (troisième en supplément) cachées dans le vantail à chant droit, peintes en argent (en option, en supplément en noir, or ou blanc); les charnières sont fournies et tarifées avec le huisserie
- serrure bec de cane pêne dormant dans le vantail à recouvrement et magnétique (en option bec de cane pêne dormant) dans le vantail à chant droit à clé, à cylindre, serrure sans clé ou avec verrou en argent (en supplément noir); en option, en supplément, serrure magnétique en noir, doré ou blanc

VITRAGE

- standard, verre trempé standard opaque ou transparent de 4 mm et, avec suppléments de prix, verre feuilleté VSG 221 opaque ou noir, verre de sécurité, lisse des deux côtés.
- possibilité de changer le côté du vitrage en VERSO (RECTO vitrage standard), p. 154

SOLUTIONS DISPONIBLES (p. 158-169)



LARGEURS DES VANTAUX DISPONIBLES NOUVEAUTÉ

60	65	70	75	80N ⁵⁾	80	85	90	95	100
----	----	----	----	-------------------	----	----	----	----	-----

PREMIUM

BUDLEJA 249,00 €* / 298,80 €**
POWOJNIK 228,30 €* / 273,96 €**

CHÊNE NATUR PREMIUM ⁴⁾	CHÊNE PREMIUM	FRÊNE GRAPHITE PREMIUM ⁴⁾	NOYER CLASSIC PREMIUM
			NOUVEAUTÉ
ÉRABLE GRIS PREMIUM ⁴⁾	ÉCORCE BLANC PREMIUM	BLANC PREMIUM ¹⁾⁴⁾	

CPL

BUDLEJA 249,00 €* / 298,80 €**
POWOJNIK 228,30 €* / 273,96 €**

WENGE DARK ST CPL	CHÊNE ST CPL ⁴⁾	CHÊNE GRIS ST CPL	BLANC ST CPL ¹⁾³⁾
NOIR ST CPL ³⁾	VERT FONCÉ ST CPL ³⁾	CAPPUCCINO ST CPL ³⁾	ANTHRACITE ST CPL ³⁾
		NOUVEAUTÉ	
GRIS CLAIR ST CPL ³⁾	GRIS CENTRE ST CPL ³⁾		
SAUGE ST CPL ³⁾	GRIS PIERRE ST CPL ³⁾		



Cadres en bois collé⁴⁾

¹⁾ placage blanc lisse imitant une surface peinte

³⁾ revêtement spécial **Anti-taches** limitant les salissures et les traces de doigts

⁴⁾ cadres verticaux en bois lamellé-collé recouverts de panneaux HDF et MDF disponibles en supplément pour les coloris BLANC PREMIUM, CHÊNE NATUR PREMIUM, FRÊNE GRAPHITE PREMIUM, ÉRABLE GRIS PREMIUM, CHÊNE ST CPL

⁵⁾ uniquement pour vantaux à chant droit

SUPPLÉMENTS DE PRIX

perçage traversant d'usine pour vis de fixation de poignée commandé en kit avec le vantail	gratuit
raccourcissement de porte standard ou mini pour recyclage d'air, sous-coupe de ventilation standard ou mini (p. 153)	9,60 €* / 11,52 €**
manchons en plastique imitation bois (4 pcs)	7,20 €* / 8,64 €**
manchons métalliques ronds et carrés (4 pcs) ; finition : nickel brossé, patine, blanc et noir	37,20 €* / 44,64 €**
grille de ventilation (uniquement pour vantaux de largeur : 80, 90, 100)	9,60 €* / 11,52 €**
vantail à recouvrement ou à chant droit "110"	18,90 €* / 22,68 €**
verre feuilleté VSG 221 vitrage de sécurité, double face lisse	
BUDLEJA 1 verre opaque 91,80 €* / 110,16 €** ; noir 125,40 €* / 150,48 €**	
BUDLEJA 2, 4, 6, 8 verre opaque 8,70 €* / 10,44 €** ; noir 12,00 €* / 14,40 €**	
POWOJNIK 1, 2 opaque (prix pour 1 pièce de vitrage)	21,90 €* / 26,28 €**
POWOJNIK 1, 2 noir (prix pour 1 pièce de vitrage)	30,00 €* / 36,00 €**
cache métalliques pour charnières dans vantail à recouvrement (couleur : nickel brossé, patine, chrome brillant, laiton brillant, blanc et noir) ; prix pour un ensemble pour 1 charnière	4,20 €* / 5,04 €**
remplacement par des charnières, une gâche et une serrure en couleur noire pour vantaux à recouvrement	25,20 €* / 30,24 €**
joint de bas de porte	42,00 €* / 50,40 €**
remplacement par une serrure magnétique noire, blanche ou dorée pour vantaux à chant droit	9,60 €* / 11,52 €**
remplacement par des charnières et plage de verrouillage en couleur noire, blanche ou dorée pour vantaux à chant droit	25,20 €* / 30,24 €**
cadres verticaux en bois collé ⁴⁾	34,20 €* / 41,04 €**

* PRIX NET, ** PRIX BRUT, */** Le prix s'applique au vantail seul, poignée et huisserie non inclus.



LUKRECJA

VANTAUX DE PORTES INTÉRIEURES MODULAIRES STILE: À RECOUVREMENT, À CHANT DROIT OU INVERSÉS



LUKRECJA 1 en coloris CHÊNE NATUR PREMIUM, avec vitrage transparent, avec poignée BELLA SLIM laiton brillant



LUKRECJA 1



LUKRECJA 2



LUKRECJA 3



LUKRECJA 4



LUKRECJA 5



LUKRECJA 6



LUKRECJA 7



LUKRECJA 8



LUKRECJA 9



Petit-bois double face autocollant
largeur 25 mm
dans la couleur du vantail ou noir

LUKRECJA 1 en coloris CHÊNE ST CPL, avec poignée BELLA SLIM laiton brillant

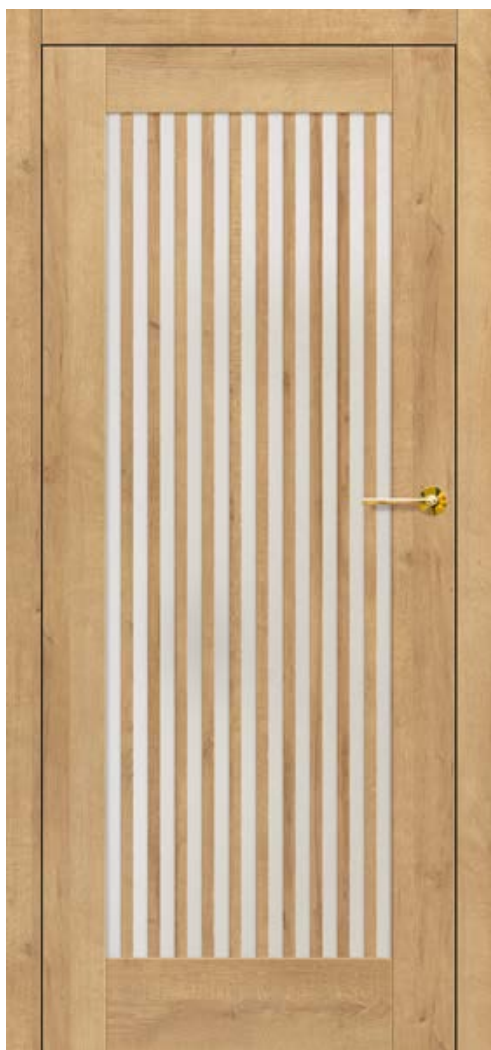

COMPOSITION

- vantail à recouvrement, inversé⁶⁾ **NOUVEAUTÉ** ou à chant droit réalisé en technologie modulaire STILE
- cadres verticaux et horizontaux en MDF recouverts d'un revêtement PREMIUM, ST CPL ou ST CPL avec revêtement Anti-taches
- cadres verticaux en bois lamellé-collé recouverts de panneaux HDF et MDF⁴⁾
- petit-bois double face collé sur le vitrage, largeur 25 mm et hauteur 12 mm
- en option, possibilité de changer le décor du petit-bois en NOIR ST CPL indépendamment du décor du vantail
- en option avec supplément de prix, habillage décoratif de huisserie ainsi que couronne et pilastres str. 155-157
- possibilité de raccourcir le vantail par vos propres moyens, détails p. 153

QUINCAILLERIE

- trois charnières argentées à 2 broches réglables horizontalement dans le vantail à recouvrement ou, noires avec supplément de prix
- deux charnières (troisième en supplément) cachées dans le vantail à chant droit et deux charnières dans le vantail inversé (troisième en supplément de prix), peintes en argent (en option, en supplément en noir, or ou blanc); les charnières sont fournies et tarifées avec le huisserie
- serrure bec de cane pêne dormant dans le vantail à recouvrement et magnétique (en option bec de cane pêne dormant) dans le vantail à chant droit et inversés à clé, à cylindre, serrure sans clé ou avec verrou en argent (en supplément noir); en option, en supplément, serrure magnétique en noir, doré ou blanc

VITRAGE

- standard, verre trempé standard opaque ou transparent de 4 mm et, avec suppléments de prix, verre feuilleté VSG 221 opaque ou noir, verre de sécurité, lisse des deux côtés.
- possibilité de changer le côté du vitrage en VERSO (RECTO vitrage standard), p. 154

SOLUTIONS DISPONIBLES (p. 158-169)



LARGEURS DES VANTAUX DISPONIBLES **NOUVEAUTÉ**

60	65	70	75	80N ⁵⁾	80	85	90	95	100
----	----	----	----	-------------------	----	----	----	----	-----

SUPPLÉMENTS DE PRIX

perçage traversant d'usine pour vis de fixation de poignée commandé en kit avec le vantail	gratuit
vantail inversé ⁶⁾ NOUVEAUTÉ	93,00 €* / 111,60 €**
verre feuilleté VSG 221 vitrage de sécurité, double face lisse	
opaque	127,50 €* / 153,00 €**
noir	174,30 €* / 209,16 €**
raccourcissement de porte standard ou mini pour recyclage d'air, sous-coupe de ventilation standard ou mini (p. 153)	9,60 €* / 11,52 €**
manchons en plastique imitation bois (4 pcs)	7,20 €* / 8,64 €**
manchons métalliques ronds et carrés (4 pcs) ; finition : nickel brossé, patine, blanc et noir	37,20 €* / 44,64 €**
grille de ventilation (uniquement pour vantaux de largeur : 80, 90, 100)	9,60 €* / 11,52 €**
vantail à recouvrement ou à chant droit "110"	18,90 €* / 22,68 €**
cache métalliques pour charnières dans le vantail à recouvrement (couleur : nickel brossé, patine, chrome brillant, laiton brillant, blanc et noir) ; prix pour un ensemble pour 1 charnière	4,20 €* / 5,04 €**
remplacement par des charnières, une gâche et une serrure en couleur noire pour vantaux à recouvrement	25,20 €* / 30,24 €**
joint de bas de porte	42,00 €* / 50,40 €**
remplacement par une serrure magnétique noire, blanche ou dorée pour vantaux à chant droit	9,60 €* / 11,52 €**
remplacement par des charnières et plage de verrouillage en couleur noire, blanche ou dorée pour vantaux à chant droit	25,20 €* / 30,24 €**
cadres verticaux en bois collé ⁴⁾	34,20 €* / 41,04 €**
norme PL2112 (non disponible en version vantail inversé)	+15% au prix du vantail avant suppléments

* PRIX NET, ** PRIX BRUT, */** Le prix s'applique au vantail seul, poignée et huisserie non inclus.

PREMIUM

359,70 €* / 431,64 €**

CHÊNE NATUR PREMIUM ⁴⁾	CHÊNE PREMIUM	FRÊNE GRAPHITE PREMIUM ⁴⁾	NOYER CLASSIC PREMIUM
ÉRABLE GRIS PREMIUM ⁴⁾	ÉCORCE BLANC PREMIUM	BLANC PREMIUM ¹⁾⁴⁾	NOUVEAUTÉ

CPL

359,70 €* / 431,64 €**

WENGE DARK ST CPL	CHÊNE ST CPL ⁴⁾	CHÊNE GRIS ST CPL	ANTHRACITE ST CPL ³⁾
NOIR ST CPL ³⁾	VERT FONCÉ ST CPL ³⁾	CAPPUCCINO ST CPL ³⁾	BLANC ST CPL ¹⁾³⁾
GRIS CLAIR ST CPL ³⁾	GRIS CENTRE ST CPL ³⁾		
SAUGE ST CPL ³⁾	GRIS PIERRE ST CPL ³⁾	NOUVEAUTÉ	



Cadres en bois collé⁴⁾

¹⁾ placage blanc lisse imitant une surface peinte

³⁾ revêtement spécial **Anti-taches** limitant les salissures et les traces de doigts

⁴⁾ cadres verticaux en bois lamellé-collé recouverts de panneaux HDF et MDF disponibles en supplément pour les coloris BLANC PREMIUM, CHÊNE NATUR PREMIUM, FRÊNE GRAPHITE PREMIUM, ÉRABLE GRIS PREMIUM, CHÊNE ST CPL. Montants non disponibles sur les vantaux inversés.

⁵⁾ uniquement pour les portes à chant droit et inversés

⁶⁾ disponible uniquement pour les décors suivants : BLANC PREMIUM, CHÊNE NATUR PREMIUM, BLANC ST CPL, CAPPUCCINO ST CPL, CHÊNE ST CPL



EPIMEDIUM

VANTAUX DE PORTES INTÉRIEURES MODULAIRES STILE: À RECOUVREMENT, À CHANT DROIT OU INVERSÉS



EPIMEDIUM 6 en coloris GRIS CENTRE ST CPL, avec vitrage VSG noir, avec poignée QUANTA FIT noir mat

LARGEUR 80



EPIMEDIUM 1^{*)}



EPIMEDIUM 2^{*)}



EPIMEDIUM 3^{*)}



EPIMEDIUM 4^{*)}



EPIMEDIUM 6^{*)}

LARGEUR 70



EPIMEDIUM 1^{*)}



EPIMEDIUM 2^{*)}



EPIMEDIUM 3^{*)}



EPIMEDIUM 4^{*)}



EPIMEDIUM 6^{*)}

^{*)} Les photos présentées des portes EPIMEDIUM concernent uniquement la largeur de vantail « 80 » et « 70 ». Pour les autres largeurs, il existe également des différences marquées dans les proportions du vitrage par rapport aux traverses verticales, ce qui peut influencer le choix du produit par le client.

Les graphiques présentant les différentes largeurs se trouvent sur le site www.erkado.pl

EPI MEDIUM 6 en coloris GRIS CENTRE ST CPL, avec poignée QUANTA FIT noir mat, avec vitrage VSG noir



COMPOSITION

- vantail à recouvrement, inversé ⁶⁾ **NOUVEAUTÉ** ou à chant droit réalisé en technologie modulaire STILE
- cadres verticaux et horizontaux en panneau MDF recouverts d'un revêtement GREKO, PREMIUM, ST CPL ou ST CPL avec revêtement Anti-taches
- cadres verticaux en bois lamellé-collé recouverts de panneaux HDF et MDF ⁴⁾
- panneaux en HDF d'une épaisseur de 4 mm recouverts d'un placage GREKO, CPL ou PREMIUM
- traverse étroite longitudinale ép. 22 mm
- en option avec supplément de prix, habillage décoratif de huisserie ainsi que couronne et pilastres str. 155-157
- possibilité de raccourcir le vantail par vos propres moyens, détails p. 153

QUINCAILLERIE

- trois charnières argentées à 2 broches réglables horizontalement dans le vantail à recouvrement ou, noires avec supplément de prix
- deux charnières (troisième en supplément) cachées dans le vantail à chant droit et deux charnières dans le vantail inversé (troisième en supplément de prix), peintes en argent (en option, en supplément en noir, or ou blanc); les charnières sont fournies et tarifées avec le huisserie
- serrure bec de cane pêne dormant dans le vantail à recouvrement et magnétique (en option bec de cane pêne dormant) dans le vantail à chant droit et inversés à clé, à cylindre, serrure sans clé ou avec verrou en argent (en supplément noir); en option, en supplément, serrure magnétique en noir, doré ou blanc

VITRAGE

- standard, vitrage trempé opaque ou transparent 4 mm et, en supplément, verre feuilleté VSG 221 vitrage opale ou noir de sécurité, double face lisse
- possibilité de changer le côté du vitrage en VERSO (RECTO vitrage standard), p. 154
- largeur variable des vitrages, selon la largeur du vantail. Voir www.erkado.pl

GREKO

215,40 €* / 258,48 €**



PREMIUM

240,60 €* / 288,72 €**



CPL

240,60 €* / 288,72 €**



¹⁾ placage blanc lisse imitant une surface peinte
³⁾ revêtement spécial **Anti-taches** limitant les salissures et les traces de doigts
⁴⁾ cadres verticaux en bois lamellé-collé recouverts de panneaux HDF et MDF disponibles en supplément pour les coloris BLANC PREMIUM, CHÊNE NATUR PREMIUM, FRÊNE GRAPHITE PREMIUM, ÉRABLE GRIS PREMIUM, CHÊNE ST CPL. Montants non disponibles sur les vantaux inversés.
⁵⁾ uniquement pour les portes à chant droit et inversées
⁶⁾ disponible uniquement pour les décors suivants : BLANC PREMIUM, CHÊNE NATUR PREMIUM, BLANC ST CPL, CAPPUCINO ST CPL, CHÊNE ST CPL

SOLUTIONS DISPONIBLES (p. 158-169)



LARGEURS DES VANTAUX DISPONIBLES

60 70 80N ⁵⁾ 80 90 100

SUPPLÉMENTS DE PRIX

perçage traversant d'usine pour vis de fixation de poignée commandé en kit avec le vantail	gratuit
vantail inversé ⁶⁾ NOUVEAUTÉ	93,00 €* / 111,60 €**
raccourcissement de porte standard ou mini pour recyclage d'air, sous-coupe de ventilation standard ou mini (p. 153)	9,60 €* / 11,52 €**
manchons en plastique imitation bois (4 pcs)	7,20 €* / 8,64 €**
manchons métalliques ronds et carrés (4 pcs) ; finition : nickel brossé, patine, blanc et noir	37,20 €* / 44,64 €**
grille de ventilation (uniquement pour vantaux de largeur : 80, 90, 100)	9,60 €* / 11,52 €**
vantail à recouvrement ou à chant droit "110"	18,90 €* / 22,68 €**
verre feuilleté VSG 221 vitrage sécurisé, double face lisse ; prix pour 1 pièce de vitrage opaque	14,10 €* / 16,92 €**
noir	18,60 €* / 22,32 €**
cache métalliques pour charnières dans le vantail à recouvrement (couleur : nickel brossé, patine, chrome brillant, laiton brillant, blanc et noir) ; prix pour un jeu pour 1 charnière	4,20 €* / 5,04 €**
remplacement par des charnières, une gâche et une serrure en couleur noire pour vantaux à recouvrement	25,20 €* / 30,24 €**
joint de bas de porte	42,00 €* / 50,40 €**
remplacement par une serrure magnétique noire, blanche ou dorée pour vantaux à chant droit	9,60 €* / 11,52 €**
remplacement par des charnières et plage de verrouillage en couleur noire, blanche ou dorée pour vantaux à chant droit	25,20 €* / 30,24 €**
cadres verticaux en bois collé ⁴⁾	34,20 €* / 41,04 €**

* PRIX NET, ** PRIX BRUT, */** Le prix s'applique au vantail seul, poignée et huisserie non inclus.



ARALIA NOLINA EWODIA

VANTAUX DE PORTES INTÉRIEURES MODULAIRES STILE: À RECOUVREMENT, À CHANT DROIT OU INVERSÉS



NOLINA 1 en coloris ÉCORCE BLANC PREMIUM, avec poignée RUMBA antibactérienne noir mat



ARALIA 1²⁾



NOLINA 1



EWODIA 1²⁾



EWODIA 2²⁾



EWODIA 4²⁾

NOLINA 1 en coloris ÉCORCE BLANC PREMIUM, avec poignée TOPAZ inox



COMPOSITION

- vantail à recouvrement, inversé ⁴⁾ **NOUVEAUTÉ** ou à chant droit réalisé en technologie modulaire STILE
- cadres verticaux et horizontaux en panneau MDF recouverts d'un revêtement PREMIUM
- cadres verticaux en bois lamellé-collé recouverts de panneaux HDF et MDF ²⁾
- panneaux en HDF de 16 mm d'épaisseur recouverts d'un revêtement PREMIUM (sens du fil vertical)
- en option avec supplément de prix, habillage décoratif de huisserie ainsi que couronne et pilastres str. 155-157
- possibilité de raccourcir le vantail par vos propres moyens, détails p. 153

QUINCAILLERIE

- trois charnières argentés à 2 broches réglables horizontalement dans le vantail à recouvrement ou, noires avec supplément de prix
- deux charnières (troisième en supplément) cachées dans le vantail à chant droit et deux charnières dans le vantail inversé (troisième en supplément de prix), peintes en argent (en option, en supplément en noir, or ou blanc); les charnières sont fournies et tarifées avec le huisserie
- serrure bec de cane pêne dormant dans le vantail à recouvrement et magnétique (en option bec de cane pêne dormant) dans le vantail à chant droit et inversés à clé, à cylindre, serrure sans clé ou avec verrou en argent (en supplément noir); en option, en supplément, serrure magnétique en noir, doré ou blanc

VITRAGE

- verre decor mat opaque 4 mm ou, avec supplément, verre feuilleté VSG 221, verre opaque ou noir de sécurité, double face lisse
- possibilité de changer le côté du vitrage en VERSO (RECTO vitrage standard), p. 154

SOLUTIONS DISPONIBLES (p. 158-169)



LARGEURS DES VANTAUX DISPONIBLES

60 70 80N ³⁾ 80 90 100

PREMIUM

271,80 €* / 326,16 €**



Cadres en bois collé ²⁾

SUPPLÉMENTS DE PRIX

perçage traversant d'usine pour vis de fixation de poignée commandé en kit avec le vantail	gratuit
vantail inversé ⁴⁾ NOUVEAUTÉ	93,00 €* / 111,60 €**
raccourcissement de porte standard ou mini pour recyclage d'air, sous-coupe de ventilation standard ou mini (p. 153)	9,60 €* / 11,52 €**
manchons en plastique imitation bois (4 pcs)	7,20 €* / 8,64 €**
manchons métalliques ronds et carrés (4 pcs) ; finition : nickel brossé, patine, blanc et noir	37,20 €* / 44,64 €**
grille de ventilation (uniquement pour vantaux de largeur : 80, 90, 100)	9,60 €* / 11,52 €**
vantail à recouvrement ou à chant droit "110"	18,90 €* / 22,68 €**
verre feuilleté VSG 221, verre de sécurité, double face lisse ; prix pour l'ensemble pour le vantail	
opaque	55,80 €* / 66,96 €**
noir	69,90 €* / 83,88 €**
cache métalliques pour charnières dans vantail à recouvrement (couleur : nickel brossé, patine, chrome brillant, laiton brillant, blanc et noir) ; prix pour un ensemble pour 1 charnière	4,20 €* / 5,04 €**
remplacement par des charnières, une gâche et une serrure en couleur noire pour vantaux à recouvrement	25,20 €* / 30,24 €**
joint de bas de porte	42,00 €* / 50,40 €**
remplacement par une serrure magnétique noire, blanche ou dorée pour vantaux à chant droit	9,60 €* / 11,52 €**
remplacement par des charnières et plage de verrouillage en couleur noire, blanche ou dorée pour vantaux à chant droit	25,20 €* / 30,24 €**
cadres verticaux en bois collé ²⁾	34,20 €* / 41,04 €**

²⁾ cadres verticaux en bois lamellé-collé recouverts de panneaux HDF et MDF disponibles avec supplément dans les modèles ARALIA 1, EWODIA 1, 2, 4 pour les décors CHÊNE NATUR PREMIUM, FRÈNE GRAPHITE PREMIUM, ÉRABLE GRIS PREMIUM. Montants non disponibles sur les vantaux inversés.

³⁾ uniquement pour les portes à chant droit et inversés

⁴⁾ disponible uniquement pour les décors suivants : CHÊNE NATUR PREMIUM

* PRIX NET, ** PRIX BRUT, */** Le prix s'applique au vantail seul, poignée et huisserie non inclus.



JUKA

VANTAUX DE PORTES INTÉRIEURES MODULAIRES STILE: À RECOUVREMENT, À CHANT DROIT OU INVERSÉS



JUKA 3 en décor CHÊNE ST CPL, avec poignée TOPAZ inox



JUKA 1



JUKA 2



JUKA 3



JUKA 4



JUKA 5



JUKA 6



JUKA 7



JUKA 8



JUKA 1 en décor SAUGE ST CPL, avec poignée BELLA SLIM laiton brillant



COMPOSITION

- vantail à recouvrement, inversé ⁶⁾ **NOUVEAUTÉ** ou à chant droit réalisé en technologie modulaire STILE
- cadres verticaux et horizontaux en panneau MDF recouverts d'un revêtement GREKO, PREMIUM, ST CPL ou ST CPL avec revêtement Anti-taches
- cadres verticaux en bois lamellé-collé recouverts de panneaux HDF et MDF ⁴⁾
- panneaux en HDF d'une épaisseur de 4 mm recouverts d'un placage GREKO, CPL ou PREMIUM
- en option avec supplément de prix, habillage décoratif de huisserie ainsi que couronne et pilastres str. 155-157
- possibilité de raccourcir le vantail par vos propres moyens, détails p. 153

QUINCAILLERIE

- trois charnières argentés à 2 broches réglables horizontalement dans le vantail à recouvrement ou, noires avec supplément de prix
- deux charnières (troisième en supplément) cachées dans le vantail à chant droit et deux charnières dans le vantail inversé (troisième en supplément de prix), peintes en argent (en option, en supplément en noir, or ou blanc); les charnières sont fournies et tarifées avec le huisserie
- serrure bec de cane pêne dormant dans le vantail à recouvrement et magnétique (en option bec de cane pêne dormant) dans le vantail à chant droit et inversés à clé, à cylindre, serrure sans clé ou avec verrou en argent (en supplément noir); en option, en supplément, serrure magnétique en noir, doré ou blanc

VITRAGE

- standard, verre trempé standard opaque ou transparent de 4 mm et, avec suppléments de prix, verre feuilleté VSG 221 opaque ou noir, verre de sécurité, lisse des deux côtés.
- possibilité de changer le côté du vitrage en VERSO (RECTO vitrage standard), p. 154

GREKO

181,20 €* / 217,44 €**



PREMIUM

219,00 €* / 262,80 €**



CPL

219,00 €* / 262,80 €**



LARGEURS DES VANTAUX DISPONIBLES **NOUVEAUTÉ**



Cadres en bois collé ⁴⁾

¹⁾ placage blanc lisse imitant une surface peinte

³⁾ revêtement spécial **Anti-taches** limitant les salissures et les traces de doigts

⁴⁾ cadres verticaux en bois lamellé-collé recouverts de panneaux HDF et MDF disponibles en supplément pour les coloris BLANC PREMIUM, CHÊNE NATUR PREMIUM, FRÊNE GRAPHITE PREMIUM, ÉRABLE GRIS PREMIUM, CHÊNE ST CPL. Montants non disponibles sur les vantaux inversés.

⁵⁾ uniquement pour les portes à chant droit et inversés

⁶⁾ disponible uniquement pour les décors suivants : BLANC PREMIUM, CHÊNE NATUR PREMIUM, BLANC ST CPL, CAPPUCCINO ST CPL, CHÊNE ST CPL

* PRIX NET, ** PRIX BRUT, */** Le prix s'applique au vantail seul, poignée et huisserie non inclus.

SOLUTIONS DISPONIBLES (p. 158-169)



SUPPLÉMENTS DE PRIX

perçage traversant d'usine pour vis de fixation de poignée commandé en kit avec le vantail	gratuit
vantail inversé ⁶⁾ NOUVEAUTÉ	93,00 €* / 111,60 €**
raccourcissement de porte standard ou mini pour recyclage d'air, sous-coupe de ventilation standard ou mini (p. 153)	9,60 €* / 11,52 €**
manchons en plastique imitation bois (4 pcs)	7,20 €* / 8,64 €**
manchons métalliques ronds et carrés (4 pcs.); finition : nickel brossé, patine, blanc et noir	37,20 €* / 44,64 €**
grille de ventilation (uniquement pour vantaux de largeur : 80, 90, 100)	9,60 €* / 11,52 €**
vantail à recouvrement ou à chant droit "110"	18,90 €* / 22,68 €**
verre feuilleté VSG 221 vitrage de sécurité, double face lisse	
JUKA 1	opaque 102,30 €* / 122,76 €** ; noir 139,50 €* / 167,40 €**
JUKA 2	opaque 55,20 €* / 66,24 €** ; noir 75,00 €* / 90,00 €**
JUKA 3	opaque 7,50 €* / 9,00 €** ; noir 10,20 €* / 12,24 €**
JUKA 4	opaque 102,30 €* / 122,76 €** ; noir 139,50 €* / 167,40 €**
JUKA 5	opaque 76,80 €* / 92,16 €** ; noir 104,70 €* / 125,64 €**
JUKA 6	opaque 51,60 €* / 61,92 €** ; noir 69,90 €* / 83,88 €**
JUKA 7	opaque 25,50 €* / 30,60 €** ; noir 34,80 €* / 41,76 €**
cache métalliques pour charnières dans le vantail à recouvrement (couleur : nickel brossé, patine, chrome brillant, laiton brillant, blanc et noir) ; prix pour un ensemble pour 1 charnière	4,20 €* / 5,04 €**
remplacement par des charnières, une gâche et une serrure en couleur noire pour vantaux à recouvrement	25,20 €* / 30,24 €**
joint de bas de porte	42,00 €* / 50,40 €**
remplacement par une serrure magnétique noire, blanche ou dorée pour vantaux à chant droit	9,60 €* / 11,52 €**
remplacement par des charnières et plage de verrouillage en couleur noire, blanche ou dorée pour vantaux à chant droit	25,20 €* / 30,24 €**
cadres verticaux en bois collé ⁴⁾	34,20 €* / 41,04 €**



FORSYCJA

VANTAUX DE PORTES INTÉRIEURES MODULAIRES STILE: À RECOUVREMENT, À CHANT DROIT OU INVERSÉS



FORSYCJA 1 en décor BLANC GREKO, avec poignée BELLA SLIM noir mat



FORSYCJA 1



FORSYCJA 2



FORSYCJA 3



FORSYCJA 4



FORSYCJA 5



FORSYCJA 6



FORSYCJA 7



FORSYCJA 8



FORSYCJA 4 en décor BLANC GREKO, avec poignée CUBE noir mat



COMPOSITION

- vantail à recouvrement, inversé ⁶⁾ **NOUVEAUTÉ** ou à chant droit réalisé en technologie modulaire STILE
- cadres verticaux et horizontaux en panneau MDF recouverts d'un revêtement GREKO, PREMIUM, ST CPL ou ST CPL avec revêtement Anti-taches
- cadres verticaux en bois lamellé-collé recouverts de panneaux HDF et MDF ⁴⁾
- panneaux en HDF d'une épaisseur de 4 mm recouverts d'un placage GREKO, CPL ou PREMIUM
- en option avec supplément de prix, habillage décoratif de huisserie ainsi que couronne et pilastres str. 155-157
- possibilité de raccourcir le vantail par vos propres moyens, détails p. 153

QUINCAILLERIE

- trois charnières argentées à 2 broches réglables horizontalement dans le vantail à recouvrement ou, noires avec supplément de prix
- deux charnières (troisième en supplément) cachées dans le vantail à chant droit et deux charnières dans le vantail inversé (troisième en supplément de prix), peintes en argent (en option, en supplément en noir, or ou blanc); les charnières sont fournies et tarifées avec le huisserie
- serrure bec de cane pêne dormant dans le vantail à recouvrement et magnétique (en option bec de cane pêne dormant) dans le vantail à chant droit et inversés à clé, à cylindre, serrure sans clé ou avec verrou en argent (en supplément noir); en option, en supplément, serrure magnétique en noir, doré ou blanc

VITRAGE

- standard, verre trempé standard opaque ou transparent de 4 mm et, avec suppléments de prix, verre feuilleté VSG 221 opaque ou noir, verre de sécurité, lisse des deux côtés.
- possibilité de changer le côté du vitrage en VERSO (RECTO vitrage standard), p. 154

SOLUTIONS DISPONIBLES (p. 158-169)



LARGEURS DES VANTAUX DISPONIBLES **NOUVEAUTÉ**

60	65	70	75	80N ⁵⁾	80	85	90	95	100
----	----	----	----	-------------------	----	----	----	----	-----

SUPPLÉMENTS DE PRIX

perçage traversant d'usine pour vis de fixation de poignée commandé en kit avec le vantail	gratuit
vantail inversé ⁶⁾ NOUVEAUTÉ	93,00 €* / 111,60 €**
raccourcissement de porte standard ou mini pour recyclage d'air; sous-coupe de ventilation standard ou mini (p. 153)	9,60 €* / 11,52 €**
manchons en plastique imitation bois (4 pcs)	7,20 €* / 8,64 €**
manchons métalliques ronds et carrés (4 pcs) ; finition : nickel brossé, patine, blanc et noir	37,20 €* / 44,64 €**
grille de ventilation (uniquement pour vantaux de largeur : 80, 90, 100)	9,60 €* / 11,52 €**
vantail à recouvrement ou à chant droit "110"	18,90 €* / 22,68 €**
verre feuilleté VSG 221 vitrage de sécurité, double face lisse	
FORSYCJA 1 et 4	opaque 107,40 €* / 128,88 €** ; noir 146,70 €* / 176,04 €**
FORSYCJA 2	opaque 56,40 €* / 67,68 €** ; noir 77,10 €* / 92,52 €**
FORSYCJA 5 et 7	opaque 71,40 €* / 85,68 €** ; noir 97,80 €* / 117,36 €**
FORSYCJA 6	opaque 36,00 €* / 43,20 €** ; noir 48,90 €* / 58,68 €**
cache métalliques pour charnières dans le vantail à recouvrement (couleur : nickel brossé, patine, chrome brillant, laiton brillant, blanc et noir) ; prix pour un ensemble pour 1 charnière	4,20 €* / 5,04 €**
remplacement par des charnières, une gâche et une serrure en couleur noire pour vantaux à recouvrement	25,20 €* / 30,24 €**
joint de bas de porte	42,00 €* / 50,40 €**
remplacement par une serrure magnétique noire, blanche ou dorée pour vantaux à chant droit	9,60 €* / 11,52 €**
remplacement par des charnières et plage de verrouillage en couleur noire, blanche ou dorée pour vantaux à chant droit	25,20 €* / 30,24 €**
cadres verticaux en bois collé ⁴⁾	34,20 €* / 41,04 €**

GREKO

181,20 €* / 217,44 €**

NOYER GREKO	CHÊNE DORÉ GREKO	CHÊNE MOYEN GREKO	CHÊNE GREKO
SONOMA GREKO	CHÊNE GRIS GREKO	BLANC GREKO ¹⁾	BLANC NEIGE GREKO ¹⁾

PREMIUM

219,00 €* / 262,80 €**

CHÊNE NATUR PREMIUM ⁴⁾	CHÊNE PREMIUM	FRÊNE GRAPHITE PREMIUM ⁴⁾	NOYER CLASSIC PREMIUM
	<h3>CPL</h3>		

219,00 €* / 262,80 €**

--	--	--	--	--	--	--

Cadres en bois collé ⁴⁾

¹⁾ placage blanc lisse imitant une surface peinte

³⁾ revêtement spécial **Anti-taches** limitant les salissures et les traces de doigts

⁴⁾ cadres verticaux en bois lamellé-collé recouverts de panneaux HDF et MDF disponibles en supplément pour les coloris BLANC PREMIUM, CHÊNE NATUR PREMIUM, FRÊNE GRAPHITE PREMIUM, ÉRABLE GRIS PREMIUM, CHÊNE ST CPL. Montants non disponibles sur les vantaux inversés.

⁵⁾ uniquement pour les portes à chant droit et inversés

⁶⁾ disponible uniquement pour les décors suivants : BLANC PREMIUM, CHÊNE NATUR PREMIUM, BLANC ST CPL, CAPPUCCINO ST CPL, CHÊNE ST CPL

* PRIX NET, ** PRIX BRUT, */** Le prix s'applique au vantail seul, poignée et huisserie non inclus.



LAWENDA

VANTAUX DE PORTES INTÉRIEURES MODULAIRES STILE: À RECOUVREMENT, À CHANT DROIT OU INVERSÉS



LAWENDA 7 en décor CHÊNE GREKO, avec poignée DECO



LAWENDA 1



LAWENDA 2



LAWENDA 3



LAWENDA 4



LAWENDA 5



LAWENDA 6



LAWENDA 7



LAWENDA 8



LAWENDA 9



LAWENDA 1 en décor CHÊNE GREKO, avec poignée DECO



COMPOSITION

- vantail à recouvrement, inversé ⁶⁾ **NOUVEAUTÉ** ou à chant droit réalisé en technologie modulaire STILE
- cadres verticaux et horizontaux en panneau MDF recouverts d'un revêtement GREKO, PREMIUM, ST CPL ou ST CPL avec revêtement Anti-taches
- cadres verticaux en bois lamellé-collé recouverts de panneaux HDF et MDF ⁴⁾
- panneaux en HDF d'une épaisseur de 4 mm recouverts d'un placage GREKO, CPL ou PREMIUM
- en option avec supplément de prix, habillage décoratif de huisserie ainsi que couronne et pilastres str. 155-157
- possibilité de raccourcir le vantail par vos propres moyens, détails p. 153

QUINCAILLERIE

- trois charnières argentées à 2 broches réglables horizontalement dans le vantail à recouvrement ou, noires avec supplément de prix
- deux charnières (troisième en supplément) cachées dans le vantail à chant droit et deux charnières dans le vantail inversé (troisième en supplément de prix), peintes en argent (en option, en supplément en noir, or ou blanc); les charnières sont fournies et tarifées avec le huisserie
- serrure bec de cane pêne dormant dans le vantail à recouvrement et magnétique (en option bec de cane pêne dormant) dans le vantail à chant droit et inversés à clé, à cylindre, serrure sans clé ou avec verrou en argent (en supplément noir); en option, en supplément, serrure magnétique en noir, doré ou blanc

VITRAGE

- standard, verre trempé standard opaque ou transparent de 4 mm et, avec suppléments de prix, verre feuilleté VSG 221 opaque ou noir, verre de sécurité, lisse des deux côtés.
- possibilité de changer le côté du vitrage en VERSO (RECTO vitrage standard), p. 154

SOLUTIONS DISPONIBLES (p. 158-169)



LARGEURS DES VANTAUX DISPONIBLES **NOUVEAUTÉ**

60	65	70	75	80N ⁵⁾	80	85	90	95	100
----	----	----	----	-------------------	----	----	----	----	-----

SUPPLÉMENTS DE PRIX

perçage traversant d'usine pour vis de fixation de poignée commandé en kit avec le vantail	gratuit
vantail inversé ⁶⁾ NOUVEAUTÉ	93,00 €* / 111,60 €**
raccourcissement de porte standard ou mini pour recyclage d'air, sous-coupe de ventilation standard ou mini (p. 153)	9,60 €* / 11,52 €**
manchons en plastique imitation bois (4 pcs)	7,20 €* / 8,64 €**
manchons métalliques ronds et carrés (4 pcs) ; finition : nickel brossé, patine, blanc et noir	37,20 €* / 44,64 €**
grille de ventilation (uniquement pour vantaux de largeur : 80, 90, 100)	9,60 €* / 11,52 €**
vantail à recouvrement ou à chant droit "110"	18,90 €* / 22,68 €**
verre feuilleté VSG 221 vitrage de sécurité, double face lisse	
LAWENDA 1 et 7	opaque 100,20 €* / 120,24 €** ; noir 136,20 €* / 163,44 €**
LAWENDA 2 et 5	opaque 33,60 €* / 40,32 €** ; noir 45,90 €* / 55,08 €**
LAWENDA 4 et 6	opaque 66,90 €* / 80,28 €** ; noir 91,20 €* / 109,44 €**
LAWENDA 8	opaque 48,90 €* / 58,68 €** ; noir 66,90 €* / 80,28 €**
LAWENDA 9	opaque 4,20 €* / 5,04 €** ; noir 6,30 €* / 7,56 €**
cache métalliques pour charnières dans le vantail à recouvrement (couleur : nickel brossé, patine, chrome brillant, laiton brillant, blanc et noir) ; prix pour un ensemble pour 1 charnière	4,20 €* / 5,04 €**
remplacement par des charnières, une gâche et une serrure en couleur noire pour vantaux à recouvrement	25,20 €* / 30,24 €**
joint de bas de porte	42,00 €* / 50,40 €**
remplacement par une serrure magnétique noire, blanche ou dorée pour vantaux à chant droit	9,60 €* / 11,52 €**
remplacement par des charnières et plage de verrouillage en couleur noire, blanche ou dorée pour vantaux à chant droit	25,20 €* / 30,24 €**
cadres verticaux en bois collé ⁴⁾	34,20 €* / 41,04 €**

GREKO

181,20 €* / 217,44 €**

NOYER GREKO	CHÊNE DORÉ GREKO	CHÊNE MOYEN GREKO	CHÊNE GREKO
SONOMA GREKO	CHÊNE GRIS GREKO	BLANC GREKO ¹⁾	BLANC NEIGE GREKO ¹⁾

PREMIUM

219,00 €* / 262,80 €**

CHÊNE NATUR PREMIUM ⁴⁾	CHÊNE PREMIUM	FRÊNE GRAPHITE PREMIUM ⁴⁾	NOYER CLASSIC PREMIUM
			NOUVEAUTÉ
ÉRABLE GRIS PREMIUM ⁴⁾	ÉCORCE BLANC PREMIUM	BLANC PREMIUM ^{1) 4)}	

CPL

219,00 €* / 262,80 €**

WENGE DARK ST CPL	CHÊNE ST CPL ⁴⁾	CHÊNE GRIS ST CPL	ANTHRACITE ST CPL ³⁾
NOIR ST CPL ³⁾	VERT FONCÉ ST CPL ³⁾	CAPPUCCINO ST CPL ³⁾	BLANC ST CPL ^{1) 3)}
GRIS CLAIR ST CPL ³⁾	GRIS CENTRE ST CPL ³⁾	NOUVEAUTÉ	GRIS PIERRE ST CPL ³⁾



Cadres en bois collé ⁴⁾

¹⁾ placage blanc lisse imitant une surface peinte

³⁾ revêtement spécial **Anti-taches** limitant les salissures et les traces de doigts

⁴⁾ cadres verticaux en bois lamellé-collé recouverts de panneaux HDF et MDF disponibles en supplément pour les coloris BLANC PREMIUM, CHÊNE NATUR PREMIUM, FRÊNE GRAPHITE PREMIUM, ÉRABLE GRIS PREMIUM, CHÊNE ST CPL. Montants non disponibles sur les vantaux inversés.

⁵⁾ uniquement pour les portes à chant droit et inversés

⁶⁾ disponible uniquement pour les décors suivants : BLANC PREMIUM, CHÊNE NATUR PREMIUM, BLANC ST CPL, CAPPUCCINO ST CPL, CHÊNE ST CPL

* PRIX NET, ** PRIX BRUT, */** Le prix s'applique au vantail seul, poignée et huisserie non inclus.



IRYS

VANTAUX DE PORTES INTÉRIEURES MODULAIRES STILE: À RECOUVREMENT, À CHANT DROIT OU INVERSÉS



IRYS 1 en décor BLANC ST CPL, avec poignée CUBE noir mat



IRYS 1



IRYS 2



IRYS 3



IRYS 4



IRYS 5



IRYS 6



IRYS 7



IRYS 8

IRYS 1 en décor GRIS CENTRE ST CPL, avec poignée QUANTA FIT noir mat



COMPOSITION

- vantail à recouvrement, inversé ⁶⁾ **NOUVEAUTÉ** ou à chant droit réalisé en technologie modulaire STILE
- cadres verticaux et horizontaux en panneau MDF recouverts d'un revêtement GREKO, PREMIUM, ST CPL ou ST CPL avec revêtement Anti-taches
- cadres verticaux en bois lamellé-collé recouverts de panneaux HDF et MDF⁴⁾
- panneaux en HDF d'une épaisseur de 4 mm recouverts d'un placage GREKO, CPL ou PREMIUM
- en option avec supplément de prix, habillage décoratif de huisserie ainsi que couronne et pilastres str. 155-157
- possibilité de raccourcir le vantail par vos propres moyens, détails p. 153

QUINCAILLERIE

- trois charnières argentés à 2 broches réglables horizontalement dans le vantail à recouvrement ou, noires avec supplément de prix
- deux charnières (troisième en supplément) cachées dans le vantail à chant droit et deux charnières dans le vantail inversé (troisième en supplément de prix), peintes en argent (en option, en supplément en noir, or ou blanc); les charnières sont fournies et tarifées avec le huisserie
- serrure bec de cane pêne dormant dans le vantail à recouvrement et magnétique (en option bec de cane pêne dormant) dans le vantail à chant droit et inversés à clé, à cylindre, serrure sans clé ou avec verrou en argent (en supplément noir); en option, en supplément, serrure magnétique en noir, doré ou blanc

VITRAGE

- standard, vitrage trempé opaque ou transparent 4 mm et, en supplément, verre feuilleté VSG 221 vitrage opale ou noir de sécurité, double face lisse
- possibilité de changer le côté du vitrage en VERSO (RECTO vitrage standard), p. 154

SOLUTIONS DISPONIBLES (p. 158-169)



LARGEURS DES VANTAUX DISPONIBLES **NOUVEAUTÉ**



GREKO

202,80 €* / 243,36 €**



PREMIUM

228,30 €* / 273,96 €**



CPL

228,30 €* / 273,96 €**



¹⁾ placage blanc lisse imitant une surface peinte

³⁾ revêtement spécial **Anti-taches** limitant les salissures et les traces de doigts

⁴⁾ cadres verticaux en bois lamellé-collé recouverts de panneaux HDF et MDF disponibles en supplément pour les coloris BLANC PREMIUM, CHÊNE NATUR PREMIUM, FRÊNE GRAPHITE PREMIUM, ÉRABLE GRIS PREMIUM, CHÊNE ST CPL. Montants non disponibles sur les vantaux inversés.

⁵⁾ uniquement pour les portes à chant droit et inversées

⁶⁾ disponible uniquement pour les décors suivants : BLANC PREMIUM, CHÊNE NATUR PREMIUM, BLANC ST CPL, CAPPUCCINO ST CPL, CHÊNE ST CPL

* PRIX NET, ** PRIX BRUT, */** Le prix s'applique au vantail seul, poignée et huisserie non inclus.



DAGLEZJA

VANTAUX DE PORTES INTÉRIEURES MODULAIRES STILE: À RECOUVREMENT, À CHANT DROIT OU INVERSÉS



DAGLEZJA 1 en décor ANTHRACITE ST CPL, avec poignée CUBE chrome brossé mat



DAGLEZJA 1



DAGLEZJA 2



DAGLEZJA 3



DAGLEZJA 4



DAGLEZJA 5



DAGLEZJA 6



DAGLEZJA 7



DAGLEZJA 8

DAGLEZIA 6 en décor ANTHRACITE ST CPL, avec poignée CUBE chrome brossé mat



COMPOSITION

- vantail à recouvrement, inversé ⁶⁾ **NOUVEAUTÉ** ou à chant droit réalisé en technologie modulaire STILE
- cadres verticaux et horizontaux en panneau MDF recouverts d'un revêtement GREKO, PREMIUM, ST CPL ou ST CPL avec revêtement Anti-taches
- cadres verticaux en bois lamellé-collé recouverts de panneaux HDF et MDF ⁴⁾
- panneaux en HDF d'une épaisseur de 4 mm recouverts d'un placage GREKO, CPL ou PREMIUM
- traverse très large
- en option avec supplément de prix, habillage décoratif de huisserie ainsi que couronne et pilastres str. 155-157
- possibilité de raccourcir le vantail par vos propres moyens, détails p. 153

QUINCAILLERIE

- trois charnières argentées à 2 broches réglables horizontalement dans le vantail à recouvrement ou, noires avec supplément de prix
- deux charnières (troisième en supplément) cachées dans le vantail à chant droit et deux charnières dans le vantail inversé (troisième en supplément de prix), peintes en argent (en option, en supplément en noir, or ou blanc); les charnières sont fournies et tarifées avec le huisserie
- serrure bec de cane pêne dormant dans le vantail à recouvrement et magnétique (en option bec de cane pêne dormant) dans le vantail à chant droit et inversés à clé, à cylindre, serrure sans clé ou avec verrou en argent (en supplément noir); en option, en supplément, serrure magnétique en noir, doré ou blanc

VITRAGE

- standard, vitrage opaque ou transparent 4 mm et, en supplément, verre feuilleté VSG 221, vitrage opaque ou noir de sécurité, lisse des deux côtés
- possibilité de changer le côté du vitrage en VERSO (RECTO vitrage standard), p. 154

SOLUTIONS DISPONIBLES (p. 158-169)



LARGEURS DES VANTAUX DISPONIBLES **NOUVEAUTÉ**

60 65 70 75 80N ⁵⁾ 80 85 90 95 100

GREKO

222,90 €* / 267,48 €**



PREMIUM

239,70 €* / 287,64 €**



CPL

239,70 €* / 287,64 €**



Cadres en bois collé ⁴⁾

¹⁾ placage blanc lisse imitant une surface peinte

³⁾ revêtement spécial **Anti-taches** limitant les salissures et les traces de doigts

⁴⁾ cadres verticaux en bois lamellé-collé recouverts de panneaux HDF et MDF disponibles en supplément pour les coloris BLANC PREMIUM, CHÊNE NATUR PREMIUM, FRÊNE GRAPHITE PREMIUM, ÉRABLE GRIS PREMIUM, CHÊNE ST CPL. Montants non disponibles sur les vantaux inversés.

⁵⁾ uniquement pour les portes à chant droit et inversées

⁶⁾ disponible uniquement pour les décors suivants : BLANC PREMIUM, CHÊNE NATUR PREMIUM, BLANC ST CPL, CAPPUCCINO ST CPL, CHÊNE ST CPL

SUPLÉMENTS DE PRIX

perçage traversant d'usine pour vis de fixation de poignée commandé en kit avec le vantail	gratuit
vantail inversé ⁶⁾ NOUVEAUTÉ	93,00 €* / 111,60 €**
raccourcissement de porte standard ou mini pour recyclage d'air, sous-coupe de ventilation standard ou mini (p. 153)	9,60 €* / 11,52 €**
manchons en plastique imitation bois (4 pcs)	7,20 €* / 8,64 €**
manchons métalliques ronds et carrés (4 pcs) ; finition : nickel brossé, patine, blanc et noir	37,20 €* / 44,64 €**
grille de ventilation (uniquement pour vantaux de largeur : 80, 90, 100)	9,60 €* / 11,52 €**
vantail à recouvrement ou à chant droit "110"	18,90 €* / 22,68 €**
verre feuilleté VSG 221 vitrage sécurisé, double face lisse ; prix pour 1 pièce de vitrage opaque	3,90 €* / 4,68 €**
noir	5,10 €* / 6,12 €**
cache métalliques pour charnières dans vantail à recouvrement (couleur : nickel brossé, patine, chrome brillant, laiton brillant, blanc et noir) ; prix pour un ensemble pour 1 charnière	4,20 €* / 5,04 €**
remplacement par des charnières, une gâche et une serrure en couleur noire pour vantaux à recouvrement	25,20 €* / 30,24 €**
joint de bas de porte	42,00 €* / 50,40 €**
remplacement par une serrure magnétique noire, blanche ou dorée pour vantaux à chant droit	9,60 €* / 11,52 €**
remplacement par des charnières et plage de verrouillage en couleur noire, blanche ou dorée pour vantaux à chant droit	25,20 €* / 30,24 €**
cadres verticaux en bois collé ⁴⁾	34,20 €* / 41,04 €**

* PRIX NET, ** PRIX BRUT, */** Le prix s'applique au vantail seul, poignée et huisserie non inclus.



DEBECJA

VANTAUX DE PORTES INTÉRIEURES MODULAIRES STILE: À RECOUVREMENT, À CHANT DROIT OU INVERSÉS



DEBECJA 1 en décor CAPPUCCINO ST CPL, avec poignée BELLA SLIM laiton brillant



DEBECJA 1



DEBECJA 2



DEBECJA 3



DEBECJA 4



DEBECJA 5



DEBECJA 6



DEBECJA 7

DEBEC JAT en décor CAPPUCINO ST CPL, avec poignée BELLA SLIM laiton brillant



COMPOSITION

- vantail à recouvrement, inversé ⁶⁾ **NOUVEAUTÉ** ou à chant droit réalisé en technologie modulaire STILE
- cadres verticaux et horizontaux en panneau MDF recouverts d'un revêtement GREKO, PREMIUM, ST CPL ou ST CPL avec revêtement Anti-taches
- cadres verticaux en bois lamellé-collé recouverts de panneaux HDF et MDF⁴⁾
- panneaux en HDF d'une épaisseur de 4 mm recouverts d'un placage GREKO, CPL ou PREMIUM
- traverse très large
- en option avec supplément de prix, habillage décoratif de huisserie ainsi que couronne et pilastres str. 155-157
- possibilité de raccourcir le vantail par vos propres moyens, détails p. 153

QUINCAILLERIE

- trois charnières argentées à 2 broches réglables horizontalement dans le vantail à recouvrement ou, noires avec supplément de prix
- deux charnières (troisième en supplément) cachées dans le vantail à chant droit et deux charnières dans le vantail inversé (troisième en supplément de prix), peintes en argent (en option, en supplément en noir, or ou blanc); les charnières sont fournies et tarifées avec le huisserie
- serrure bec de cane pêne dormant dans le vantail à recouvrement et magnétique (en option bec de cane pêne dormant) dans le vantail à chant droit et inversés à clé, à cylindre, serrure sans clé ou avec verrou en argent (en supplément noir); en option, en supplément, serrure magnétique en noir, doré ou blanc

VITRAGE

- standard, vitrage trempé opaque ou transparent 4 mm et, en supplément, verre feuilleté VSG 221 vitrage opaque ou noir de sécurité, double face lisse
- possibilité de changer le côté du vitrage en VERSO (RECTO vitrage standard), p. 154

SOLUTIONS DISPONIBLES (p. 158-169)



LARGEURS DES VANTAUX DISPONIBLES **NOUVEAUTÉ**

60 65 70 75 80N⁵⁾ 80 85 90 95 100

GREKO

202,80 €* / 243,36 €**



PREMIUM

228,30 €* / 273,96 €**



CPL

228,30 €* / 273,96 €**



Cadres en bois collé⁴⁾

¹⁾ placage blanc lisse imitant une surface peinte

³⁾ revêtement spécial **Anti-taches** limitant les salissures et les traces de doigts

⁴⁾ cadres verticaux en bois lamellé-collé recouverts de panneaux HDF et MDF disponibles en supplément pour les coloris BLANC PREMIUM, CHÊNE NATUR PREMIUM, FRÊNE GRAPHITE PREMIUM, ÉRABLE GRIS PREMIUM, CHÊNE ST CPL. Montants non disponibles sur les vantaux inversés.

⁵⁾ uniquement pour les portes à chant droit et inversées

⁶⁾ disponible uniquement pour les décors suivants : BLANC PREMIUM, CHÊNE NATUR PREMIUM, BLANC ST CPL, CAPPUCINO ST CPL, CHÊNE ST CPL

SUPPLÉMENTS DE PRIX

perçage traversant d'usine pour vis de fixation de poignée commandé en kit avec le vantail	gratuit
vantail inversé ⁶⁾ NOUVEAUTÉ	93,00 €* / 111,60 €**
raccourcissement de porte standard ou mini pour recyclage d'air, sous-coupe de ventilation standard ou mini (p. 153)	9,60 €* / 11,52 €**
manchons en plastique imitation bois (4 pcs)	7,20 €* / 8,64 €**
manchons métalliques ronds et carrés (4 pcs) ; finition : nickel brossé, patine, blanc et noir	37,20 €* / 44,64 €**
grille de ventilation (uniquement pour vantaux de largeur : 80, 90, 100)	9,60 €* / 11,52 €**
vantail à recouvrement ou à chant droit "110"	18,90 €* / 22,68 €**
verre feuilleté VSG 221 vitrage sécurisé, double face lisse ; prix pour 1 pièce de vitrage opaque	18,60 €* / 22,32 €**
noir	25,20 €* / 30,24 €**
cache métalliques pour charnières dans vantail à recouvrement (couleur : nickel brossé, patine, chrome brillant, laiton brillant, blanc et noir) ; prix pour un ensemble pour 1 charnière	4,20 €* / 5,04 €**
remplacement par des charnières, une gâche et une serrure en couleur noire pour vantaux à recouvrement	25,20 €* / 30,24 €**
joint de bas de porte	42,00 €* / 50,40 €**
remplacement par une serrure magnétique noire, blanche ou dorée pour vantaux à chant droit	9,60 €* / 11,52 €**
remplacement par des charnières et plage de verrouillage en couleur noire, blanche ou dorée pour vantaux à chant droit	25,20 €* / 30,24 €**
cadres verticaux en bois collé ⁴⁾	34,20 €* / 41,04 €**

* PRIX NET, ** PRIX BRUT, */** Le prix s'applique au vantail seul, poignée et huisserie non inclus.



SURMIA

VANTAUX DE PORTES INTÉRIEURES MODULAIRES STILE, À RECOUVREMENT ET À CHANT DROIT



SURMIA 1 en décor WENGE DARK ST CPL, avec poignée CUBE chrome brossé mat



SURMIA 1



SURMIA 2



SURMIA 3



SURMIA 4



SENS DU GRAIN¹⁾

SURMIA 4 en décor WENGE DARK ST CPL, avec poignée CUBE chrome brossé mat



COMPOSITION

- vantail à recouvrement ou à chant droit réalisé en technologie modulaire STILE
- cadres verticaux et horizontaux en MDF recouverts d'un revêtement PREMIUM, ST CPL ou ST CPL avec revêtement Anti-taches
- cadres verticaux en bois lamellé-collé recouverts de panneaux HDF et MDF⁴⁾
- panneaux en panneau HDF de 22 mm et 4 mm d'épaisseur, revêtus de CPL ou PREMIUM
- traverse très large de 35 mm d'épaisseur
- en option avec supplément de prix, habillage décoratif de huisserie ainsi que couronne et pilastres str. 155-157
- possibilité de raccourcir le vantail par vos propres moyens, détails p. 153

QUINCAILLERIE

- trois charnières argentés à 2 broches réglables horizontalement dans le vantail à recouvrement ou, noires avec supplément de prix
- deux charnières (troisième en supplément) cachées dans le vantail à chant droit, peintes en argent (en option, en supplément en noir, or ou blanc); les charnières sont fournies et tarifées avec le huisserie
- serrure bec de cane pêne dormant dans le vantail à recouvrement et magnétique (en option bec de cane pêne dormant) dans le vantail à chant droit à clé, à cylindre, serrure sans clé ou avec verrou en argent (en supplément noir); en option, en supplément, serrure magnétique en noir, doré ou blanc

VITRAGE

- standard, vitrage trempé opaque ou transparent 4 mm et, en supplément, verre feuilleté VSG 221 vitrage opaque ou noir de sécurité, double face lisse
- possibilité de changer le côté du vitrage en VERSO (RECTO vitrage standard), p. 154

SOLUTIONS DISPONIBLES (p. 158-169)



LARGEURS DES VANTAUX DISPONIBLES NOUVEAUTÉ

60	65	70	75	80N ⁵⁾	80	85	90	95	100
----	----	----	----	-------------------	----	----	----	----	-----

SUPPLÉMENTS DE PRIX

perçage traversant d'usine pour vis de fixation de poignée commandé en kit avec le vantail	gratuit
raccourcissement de porte standard ou mini pour recyclage d'air, sous-coupe de ventilation standard ou mini (p. 153)	9,60 €* / 11,52 €**
manchons en plastique imitation bois (4 pcs)	7,20 €* / 8,64 €**
manchons métalliques ronds et carrés (4 pcs) ; finition : nickel brossé, patine, blanc et noir	37,20 €* / 44,64 €**
grille de ventilation (uniquement pour vantaux de largeur : 80, 90, 100)	9,60 €* / 11,52 €**
vantail à recouvrement ou à chant droit "110"	18,90 €* / 22,68 €**
verre feuilleté VSG 221 vitrage sécurisé, double face lisse ; prix pour 1 pièce de vitrage opaque	9,90 €* / 11,88 €**
noir	13,20 €* / 15,84 €**
cache métalliques pour charnières dans vantail à recouvrement (couleur : nickel brossé, patine, chrome brillant, laiton brillant, blanc et noir) ; prix pour un ensemble pour 1 charnière	4,20 €* / 5,04 €**
remplacement par des charnières, une gâche et une serrure en couleur noire pour vantaux à recouvrement	25,20 €* / 30,24 €**
joint de bas de porte	42,00 €* / 50,40 €**
remplacement par une serrure magnétique noire, blanche ou dorée pour vantaux à chant droit	9,60 €* / 11,52 €**
remplacement par des charnières et plage de verrouillage en couleur noire, blanche ou dorée pour vantaux à chant droit	25,20 €* / 30,24 €**
cadres verticaux en bois collé ⁴⁾	34,20 €* / 41,04 €**

PREMIUM

251,40 €* / 301,68 €**

CHÊNE NATUR PREMIUM ⁴⁾	CHÊNE PREMIUM	FRÊNE GRAPHITE PREMIUM ⁴⁾	NOYER CLASSIC PREMIUM
			NOUVEAUTÉ
ÉRABLE GRIS PREMIUM ⁴⁾	ÉCORCE BLANC PREMIUM	BLANC PREMIUM ¹⁾⁴⁾	

CPL

251,40 €* / 301,68 €**

WENGE DARK ST CPL	CHÊNE ST CPL ⁴⁾	CHÊNE GRIS ST CPL	ANTHRACITE ST CPL ³⁾
NOIR ST CPL ³⁾	VERT FONCÉ ST CPL ³⁾	CAPPUCCINO ST CPL ³⁾	BLANC ST CPL ¹⁾³⁾
GRIS CLAIR ST CPL ³⁾	GRIS CENTRE ST CPL ³⁾	NOUVEAUTÉ	GRIS PIERRE ST CPL ³⁾



Cadres en bois collé⁴⁾

¹⁾ placage blanc lisse imitant une surface peinte

³⁾ revêtement spécial **Anti-taches** limitant les salissures et les traces de doigts

⁴⁾ cadres verticaux en bois lamellé-collé recouverts de panneaux HDF et MDF disponibles en supplément pour les coloris BLANC PREMIUM, CHÊNE NATUR PREMIUM, FRÊNE GRAPHITE PREMIUM, ÉRABLE GRIS PREMIUM, CHÊNE ST CPL

⁵⁾ uniquement pour vantaux à chant droit

* PRIX NET, ** PRIX BRUT, */** Le prix s'applique au vantail seul, poignée et huisserie non inclus.



BERBERYS, FLOKS

VANTAUX DE PORTES INTÉRIEURES MODULAIRES STILE: À RECOUVREMENT, À CHANT DROIT OU INVERSÉS



BERBERYS 1 en décor NOYER CLASSIC PREMIUM, avec poignée CUBE chrome brossé mat



BERBERYS 1



BERBERYS 3



BERBERYS 5



BERBERYS 8



FLOKS 1



FLOKS 4



FLOKS 5



FLOKS 6

BERBERYS 1 en décor NOYER CLASSIC PREMIUM, avec poignée CUBE chrome brossé mat



COMPOSITION

- vantail à recouvrement, inversé ⁶⁾ **NOUVEAUTÉ** ou à chant droit réalisé en technologie modulaire STILE
- cadres verticaux et horizontaux en panneau MDF recouverts d'un revêtement GREKO, PREMIUM, ST CPL ou ST CPL avec revêtement Anti-taches
- cadres verticaux en bois lamellé-collé recouverts de panneaux HDF et MDF ⁴⁾
- panneaux en HDF d'une épaisseur de 4 mm recouverts d'un placage GREKO, CPL ou PREMIUM
- inserts en aluminium brossé
- en option avec supplément de prix, habillage décoratif de huisserie ainsi que couronne et pilastres str. 155-157
- possibilité de raccourcir le vantail par vos propres moyens, détails p. 153

QUINCAILLERIE

- trois charnières argentés à 2 broches réglables horizontalement dans le vantail à recouvrement ou, noires avec supplément de prix
- deux charnières (troisième en supplément) cachées dans le vantail à chant droit et deux charnières dans le vantail inversé (troisième en supplément de prix), peintes en argent (en option, en supplément en noir, or ou blanc); les charnières sont fournies et tarifées avec le huisserie
- serrure bec de cane pêne dormant dans le vantail à recouvrement et magnétique (en option bec de cane pêne dormant) dans le vantail à chant droit et inversés à clé, à cylindre, serrure sans clé ou avec verrou en argent (en supplément noir); en option, en supplément, serrure magnétique en noir, doré ou blanc

VITRAGE

- standard, verre trempé standard opaque ou transparent de 4 mm et, avec suppléments de prix, verre feuilleté VSG 221 opaque ou noir, verre de sécurité, lisse des deux côtés.
- possibilité de changer le côté du vitrage en VERSO (RECTO vitrage standard), p. 154

SOLUTIONS DISPONIBLES (p. 158-169)



LARGEURS DES VANTAUX DISPONIBLES **NOUVEAUTÉ**



GREKO

BERBERYS 236,40 €* / 283,68 €**

FLOKS 244,50 €* / 293,40 €**



PREMIUM

BERBERYS 261,60 €* / 313,92 €**

FLOKS 270,30 €* / 324,36 €**



CPL

BERBERYS 261,60 €* / 313,92 €**

FLOKS 270,30 €* / 324,36 €**



¹⁾ placage blanc lisse imitant une surface peinte

³⁾ revêtement spécial **Anti-taches** limitant les salissures et les traces de doigts

⁴⁾ cadres verticaux en bois lamellé-collé recouverts de panneaux HDF et MDF disponibles en supplément pour les coloris BLANC PREMIUM, CHÊNE NATUR PREMIUM, FRÊNE GRAPHITE PREMIUM, ÉRABLE GRIS PREMIUM, CHÊNE ST CPL. Montants non disponibles sur les vantaux inversés.

⁵⁾ uniquement pour les portes à chant droit et inversées

⁶⁾ disponible uniquement pour les décors suivants : BLANC PREMIUM, CHÊNE NATUR PREMIUM, BLANC ST CPL, CAPPUCCINO ST CPL, CHÊNE ST CPL

SUPPLÉMENTS DE PRIX

perçage traversant d'usine pour vis de fixation de poignée commandé en kit avec le vantail	gratuit
vantail inversé ⁶⁾ NOUVEAUTÉ	93,00 €* / 111,60 €**
raccourcissement de porte standard ou mini pour recyclage d'air, sous-coupe de ventilation standard ou mini (p. 153)	9,60 €* / 11,52 €**
manchons en plastique imitation bois (4 pcs)	7,20 €* / 8,64 €**
manchons métalliques ronds et carrés (4 pcs) ; finition : nickel brossé, patine, blanc et noir	37,20 €* / 44,64 €**
grille de ventilation (uniquement pour vantaux de largeur : 80, 90, 100)	9,60 €* / 11,52 €**
vantail à recouvrement ou à chant droit "110"	18,90 €* / 22,68 €**
verre feuilleté VSG 221 vitrage sécurisé, double face lisse ; prix pour 1 pièce de vitrage	
BERBERYS opaque	9,90 €* / 11,88 €**
BERBERYS noire	13,20 €* / 15,84 €**
FLOKS opaque	12,30 €* / 14,76 €**
FLOKS noire	17,40 €* / 20,88 €**
caches métalliques pour charnières dans vantail à recouvrement (couleur : nickel brossé, patine, chrome brillant, laiton brillant, blanc et noir) ; prix pour un ensemble pour 1 charnière	4,20 €* / 5,04 €**
remplacement par des charnières, une gâche et une serrure en couleur noire pour vantaux à recouvrement	25,20 €* / 30,24 €**
joint de bas de porte	42,00 €* / 50,40 €**
remplacement par une serrure magnétique noire, blanche ou dorée pour vantaux à chant droit	9,60 €* / 11,52 €**
remplacement par des charnières et plage de verrouillage en couleur noire, blanche ou dorée pour vantaux à chant droit	25,20 €* / 30,24 €**
cadres verticaux en bois collé ⁴⁾	34,20 €* / 41,04 €**

* PRIX NET, ** PRIX BRUT, */** Le prix s'applique au vantail seul, poignée et huisserie non inclus.



KROKUS

VANTAUX DE PORTES INTÉRIEURES MODULAIRES STILE: À RECOUVREMENT, À CHANT DROIT OU INVERSÉS



KROKUS 1 en décor NOIR ST CPL, avec poignée CUBE PREMIUM chrome brossé mat



KROKUS 1



KROKUS 2



KROKUS 3



KROKUS 4



KROKUS 5



KROKUS 6

KROKUS-4 en COLORES NOIR ST CPL, avec poignée CUBE PREMIUM chrome brossé mat



COMPOSITION

- vantail à recouvrement, inversé⁶⁾ **NOUVEAUTÉ** ou à chant droit réalisé en technologie modulaire STILE
- cadres verticaux et horizontaux en panneau MDF recouverts d'un revêtement GREKO, PREMIUM, ST CPL ou ST CPL avec revêtement Anti-taches
- cadres verticaux en bois lamellé-collé recouverts de panneaux HDF et MDF⁴⁾
- panneaux en HDF d'une épaisseur de 4 mm recouverts d'un placage GREKO, CPL ou PREMIUM
- inserts en aluminium brossé
- en option avec supplément de prix, habillage décoratif de huisserie ainsi que couronne et pilastres str. 155-157
- possibilité de raccourcir le vantail par vos propres moyens, détails p. 153

QUINCAILLERIE

- trois charnières argentées à 2 broches réglables horizontalement dans le vantail à recouvrement ou, noires avec supplément de prix
- deux charnières (troisième en supplément) cachées dans le vantail à chant droit et deux charnières dans le vantail inversé (troisième en supplément de prix), peintes en argent (en option, en supplément en noir, or ou blanc); les charnières sont fournies et tarifées avec le huisserie
- serrure bec de cane pêne dormant dans le vantail à recouvrement et magnétique (en option bec de cane pêne dormant) dans le vantail à chant droit et inversés à clé, à cylindre, serrure sans clé ou avec verrou en argent (en supplément noir); en option, en supplément, serrure magnétique en noir, doré ou blanc

VITRAGE

- standard, verre trempé standard opaque ou transparent de 4 mm et, avec suppléments de prix, verre feuilleté VSG 221 opaque ou noir, verre de sécurité, lisse des deux côtés.
- possibilité de changer le côté du vitrage en VERSO (RECTO vitrage standard), p. 154

GREKO

213,00 €* / 255,60 €**



PREMIUM

228,30 €* / 273,96 €**



CPL

228,30 €* / 273,96 €**



Cadres en bois collé⁴⁾

¹⁾ placage blanc lisse imitant une surface peinte

³⁾ revêtement spécial **Anti-taches** limitant les salissures et les traces de doigts

⁴⁾ cadres verticaux en bois lamellé-collé recouverts de panneaux HDF et MDF disponibles en supplément pour les coloris BLANC PREMIUM, CHÊNE NATUR PREMIUM, FRÊNE GRAPHITE PREMIUM, ÉRABLE GRIS PREMIUM, CHÊNE ST CPL. Montants non disponibles sur les vantaux inversés.

⁵⁾ uniquement pour les portes à chant droit et inversées

⁶⁾ disponible uniquement pour les décors suivants : BLANC PREMIUM, CHÊNE NATUR PREMIUM, BLANC ST CPL, CAPPUCCINO ST CPL, CHÊNE ST CPL

SOLUTIONS DISPONIBLES (p. 158-169)

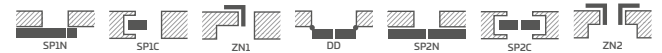

LARGEURS DES VANTAUX DISPONIBLES **NOUVEAUTÉ**

60 65 70 75 80N⁵⁾ 80 85 90 95 100

SUPPLÉMENTS DE PRIX

perçage traversant d'usine pour vis de fixation de poignée commandé en kit avec le vantail	gratuit
vantail inversé ⁶⁾ NOUVEAUTÉ	93,00 €* / 111,60 €**
raccourcissement de porte standard ou mini pour recyclage d'air, sous-coupe de ventilation standard ou mini (p. 153)	9,60 €* / 11,52 €**
manchons en plastique imitation bois (4 pcs)	7,20 €* / 8,64 €**
manchons métalliques ronds et carrés (4 pcs) ; finition : nickel brossé, patine, blanc et noir	37,20 €* / 44,64 €**
grille de ventilation (uniquement pour vantaux de largeur : 80, 90, 100)	9,60 €* / 11,52 €**
vantail à recouvrement ou à chant droit "110"	18,90 €* / 22,68 €**
verre feuilleté VSG 221 vitrage sécurisé, double face lisse ; prix pour 1 pièce de vitrage opaque	30,90 €* / 37,08 €**
noir	42,30 €* / 50,76 €**
cache métalliques pour charnières dans vantail à recouvrement (couleur : nickel brossé, patine, chrome brillant, laiton brillant, blanc et noir) ; prix pour un ensemble pour 1 charnière	4,20 €* / 5,04 €**
remplacement par des charnières, une gâche et une serrure en couleur noire pour vantaux à recouvrement	25,20 €* / 30,24 €**
joint de bas de porte	42,00 €* / 50,40 €**
remplacement par une serrure magnétique noire, blanche ou dorée pour vantaux à chant droit	9,60 €* / 11,52 €**
remplacement par des charnières et plage de verrouillage en couleur noire, blanche ou dorée pour vantaux à chant droit	25,20 €* / 30,24 €**
cadres verticaux en bois collé ⁴⁾	34,20 €* / 41,04 €**

* PRIX NET, ** PRIX BRUT, */** Le prix s'applique au vantail seul, poignée et huisserie non inclus.



KAMELIA

VANTAUX DE PORTES INTÉRIEURES MODULAIRES STILE: À RECOUVREMENT, À CHANT DROIT OU INVERSÉS



KAMELIA 1, décor FRÊNE GRAPHITE PREMIUM, avec poignée CUBE en chrome mat brossé



KAMELIA 1



KAMELIA 2



KAMELIA 3



KAMELIA 4



KAMELIA 5



KAMELIA 6



KAMELIA 7



KAMELIA 8

KAMELIA 1, décor FRÈNE GRAPHITE PREMIUM, avec poignée CUBE en chrome mat brossé



COMPOSITION

- vantail à recouvrement, inversé⁶⁾ **NOUVEAUTÉ** ou à chant droit réalisé en technologie modulaire STILE
- cadres verticaux et horizontaux en panneau MDF recouverts d'un revêtement GREKO, PREMIUM, ST CPL ou ST CPL avec revêtement Anti-taches
- cadres verticaux en bois lamellé-collé recouverts de panneaux HDF et MDF⁴⁾
- panneaux en HDF d'une épaisseur de 4 mm recouverts d'un placage GREKO, CPL ou PREMIUM
- en option avec supplément de prix, habillage décoratif de huisserie ainsi que couronne et pilastres str. 155-157
- possibilité de raccourcir le vantail par vos propres moyens, détails p. 153

QUINCAILLERIE

- trois charnières argentées à 2 broches réglables horizontalement dans le vantail à recouvrement ou, noires avec supplément de prix
- deux charnières (troisième en supplément) cachées dans le vantail à chant droit et deux charnières dans le vantail inversé (troisième en supplément de prix), peintes en argent (en option, en supplément en noir, or ou blanc); les charnières sont fournies et tarifées avec le huisserie
- serrure bec de cane pêne dormant dans le vantail à recouvrement et magnétique (en option bec de cane pêne dormant) dans le vantail à chant droit et inversés à clé, à cylindre, serrure sans clé ou avec verrou en argent (en supplément noir); en option, en supplément, serrure magnétique en noir, doré ou blanc

VITRAGE

- standard, vitrage opalin ou transparent de 4 mm et, en supplément, verre feuilleté VSG 221 vitrage opalin ou noir sécurisé, double face lisse
- possibilité de changer le côté du vitrage en VERSO (RECTO vitrage standard), p. 154

SOLUTIONS DISPONIBLES (p. 158-169)

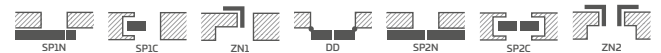

LARGEURS DES VANTAUX DISPONIBLES **NOUVEAUTÉ**

60 65 70 75 80N⁵⁾ 80 85 90 95 100

SUPPLÉMENTS DE PRIX

perçage traversant d'usine pour vis de fixation de poignée commandé en kit avec le vantail	gratuit
vantail inversé ⁶⁾ NOUVEAUTÉ	93,00 €* / 111,60 €**
raccourcissement de porte standard ou mini pour recyclage d'air, sous-coupe de ventilation standard ou mini (p. 153)	9,60 €* / 11,52 €**
manchons en plastique imitation bois (4 pcs)	7,20 €* / 8,64 €**
manchons métalliques ronds et carrés (4 pcs) ; finition : nickel brossé, patine, blanc et noir	37,20 €* / 44,64 €**
grille de ventilation (uniquement pour vantaux de largeur : 80, 90, 100)	9,60 €* / 11,52 €**
vantail à recouvrement ou à chant droit "110"	18,90 €* / 22,68 €**
verre feuilleté VSG 221 vitrage sécurisé, double face lisse ; prix pour 1 pièce de vitrage opaque	3,90 €* / 4,68 €**
noir	5,10 €* / 6,12 €**
cache métalliques pour charnières dans vantail à recouvrement (couleur : nickel brossé, patine, chrome brillant, laiton brillant, blanc et noir) ; prix pour un ensemble pour 1 charnière	4,20 €* / 5,04 €**
remplacement par des charnières, une gâche et une serrure en couleur noire pour vantaux à recouvrement	25,20 €* / 30,24 €**
joint de bas de porte	42,00 €* / 50,40 €**
remplacement par une serrure magnétique noire, blanche ou dorée pour vantaux à chant droit	9,60 €* / 11,52 €**
remplacement par des charnières et plage de verrouillage en couleur noire, blanche ou dorée pour vantaux à chant droit	25,20 €* / 30,24 €**
cadres verticaux en bois collé ⁴⁾	34,20 €* / 41,04 €**

GREKO

222,90 €* / 267,48 €**

NOYER GREKO	CHÊNE DORÉ GREKO	CHÊNE MOYEN GREKO	CHÊNE GREKO
SONOMA GREKO	CHÊNE GRIS GREKO	BLANC GREKO ¹⁾	BLANC NEIGE GREKO ¹⁾

PREMIUM

239,70 €* / 287,64 €**

CHÊNE NATUR PREMIUM ⁴⁾	CHÊNE PREMIUM	FRÈNE GRAPHITE PREMIUM ⁴⁾	NOYER CLASSIC PREMIUM
			NOUVEAUTÉ
ÉRABLE GRIS PREMIUM ⁴⁾	ÉCORCE BLANC PREMIUM	BLANC PREMIUM ¹⁾⁴⁾	

CPL

239,70 €* / 287,64 €**

WENGE DARK ST CPL	CHÊNE ST CPL ⁴⁾	CHÊNE GRIS ST CPL	ANTHRACITE ST CPL ³⁾
NOIR ST CPL ³⁾	VERT FONCÉ ST CPL ³⁾	CAPPUCCINO ST CPL ³⁾	BLANC ST CPL ¹⁾³⁾
GRIS CLAIR ST CPL ³⁾	GRIS CENTRE ST CPL ³⁾	SAUGE ST CPL ³⁾	GRIS PIERRE ST CPL ³⁾

NOUVEAUTÉ



Cadres en bois collé⁴⁾

¹⁾ placage blanc lisse imitant une surface peinte

³⁾ revêtement spécial **Anti-taches** limitant les salissures et les traces de doigts

⁴⁾ cadres verticaux en bois lamellé-collé recouverts de panneaux HDF et MDF disponibles en supplément pour les coloris BLANC PREMIUM, CHÊNE NATUR PREMIUM, FRÈNE GRAPHITE PREMIUM, ÉRABLE GRIS PREMIUM, CHÊNE ST CPL. Montants non disponibles sur les vantaux inversés.

⁵⁾ uniquement pour les portes à chant droit et inversées

⁶⁾ disponible uniquement pour les décors suivants : BLANC PREMIUM, CHÊNE NATUR PREMIUM, BLANC ST CPL, CAPPUCCINO ST CPL, CHÊNE ST CPL

* PRIX NET, ** PRIX BRUT, */** Le prix s'applique au vantail seul, poignée et huisserie non inclus.



PETUNIA

VANTAUX DE PORTES INTÉRIEURES MODULAIRES STILE: À RECOUVREMENT, À CHANT DROIT OU INVERSÉS



PETUNIA 1 en décor CHÊNE PREMIUM, avec poignée CUBE noir mat



PETUNIA 1



PETUNIA 2



PETUNIA 3



PETUNIA 4



PETUNIA 5



PETUNIA 6



PETUNIA 7



PETUNIA 8

PETUNIA 6 en décor CHÊNE PREMIUM, avec poignée TOPAZ inox



COMPOSITION

- vantail à recouvrement, inversé⁶⁾ **NOUVEAUTÉ** ou à chant droit réalisé en technologie modulaire STILE
- cadres verticaux et horizontaux en panneau MDF recouverts d'un revêtement GREKO, PREMIUM, ST CPL ou ST CPL avec revêtement Anti-taches
- cadres verticaux en bois lamellé-collé recouverts de panneaux HDF et MDF⁴⁾
- panneaux en HDF d'une épaisseur de 4 mm recouverts d'un placage GREKO, CPL ou PREMIUM
- en option avec supplément de prix, habillage décoratif de huisserie ainsi que couronne et pilastres str. 155-157
- possibilité de raccourcir le vantail par vos propres moyens, détails p. 153

QUINCAILLERIE

- trois charnières argentés à 2 broches réglables horizontalement dans le vantail à recouvrement ou, noires avec supplément de prix
- deux charnières (troisième en supplément) cachées dans le vantail à chant droit et deux charnières dans le vantail inversé (troisième en supplément de prix), peintes en argent (en option, en supplément en noir, or ou blanc); les charnières sont fournies et tarifées avec le huisserie
- serrure bec de cane pêne dormant dans le vantail à recouvrement et magnétique (en option bec de cane pêne dormant) dans le vantail à chant droit et inversés à clé, à cylindre, serrure sans clé ou avec verrou en argent (en supplément noir); en option, en supplément, serrure magnétique en noir, doré ou blanc

VITRAGE

- standard, verre trempé standard opaque ou transparent de 4 mm et, avec suppléments de prix, verre feuilleté VSG 221 opaque ou noir, verre de sécurité, lisse des deux côtés.
- possibilité de changer le côté du vitrage en VERSO (RECTO vitrage standard), p. 154

SOLUTIONS DISPONIBLES (p. 158-169)

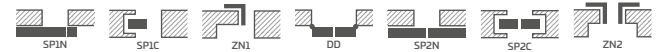

LARGEURS DES VANTAUX DISPONIBLES **NOUVEAUTÉ**

60 65 70 75 80N⁵⁾ 80 85 90 95 100

GREKO

213,00 €* / 255,60 €**



PREMIUM

239,70 €* / 287,64 €**



CPL

239,70 €* / 287,64 €**



Cadres en bois collé⁴⁾

¹⁾ placage blanc lisse imitant une surface peinte

³⁾ revêtement spécial **Anti-taches** limitant les salissures et les traces de doigts

⁴⁾ cadres verticaux en bois lamellé-collé recouverts de panneaux HDF et MDF disponibles en supplément pour les coloris BLANC PREMIUM, CHÊNE NATUR PREMIUM, FRÊNE GRAPHITE PREMIUM, ÉRABLE GRIS PREMIUM, CHÊNE ST CPL. Montants non disponibles sur les vantaux inversés.

⁵⁾ uniquement pour les portes à chant droit et inversées

⁶⁾ disponible uniquement pour les décors suivants : BLANC PREMIUM, CHÊNE NATUR PREMIUM, BLANC ST CPL, CAPPUCCINO ST CPL, CHÊNE ST CPL

SUPPLÉMENTS DE PRIX

perçage traversant d'usine pour vis de fixation de poignée commandé en kit avec le vantail	gratuit
vantail inversé ⁶⁾ NOUVEAUTÉ	93,00 €* / 111,60 €**
raccourcissement de porte standard ou mini pour recyclage d'air, sous-coupe de ventilation standard ou mini (p. 153)	9,60 €* / 11,52 €**
manchons en plastique imitation bois (4 pcs)	7,20 €* / 8,64 €**
manchons métalliques ronds et carrés (4 pcs) ; finition : nickel brossé, patine, blanc et noir	37,20 €* / 44,64 €**
grille de ventilation (uniquement pour vantaux de largeur : 80, 90, 100)	9,60 €* / 11,52 €**
vantail à recouvrement ou à chant droit "110"	18,90 €* / 22,68 €**
verre feuilleté VSG 221 vitrage sécurisé, double face lisse ; prix pour 1 pièce de vitrage opaque	7,50 €* / 9,00 €**
noir	9,30 €* / 11,16 €**
cache métalliques pour charnières dans vantail à recouvrement (couleur : nickel brossé, patine, chrome brillant, laiton brillant, blanc et noir) ; prix pour un ensemble pour 1 charnière	4,20 €* / 5,04 €**
remplacement par des charnières, une gâche et une serrure en couleur noire pour vantaux à recouvrement	25,20 €* / 30,24 €**
joint de bas de porte	42,00 €* / 50,40 €**
remplacement par une serrure magnétique noire, blanche ou dorée pour vantaux à chant droit	9,60 €* / 11,52 €**
remplacement par des charnières et plage de verrouillage en couleur noire, blanche ou dorée pour vantaux à chant droit	25,20 €* / 30,24 €**
cadres verticaux en bois collé ⁴⁾	34,20 €* / 41,04 €**

* PRIX NET, ** PRIX BRUT, */** Le prix s'applique au vantail seul, poignée et huisserie non inclus.



AZALIA

VANTAUX DE PORTES INTÉRIEURES MODULAIRES STILE: À RECOUVREMENT, À CHANT DROIT OU INVERSÉS



AZALIA 1 en décor GRIS PIERRE ST CPL, avec poignée CUBE noir mat



AZALIA 1



AZALIA 2



AZALIA 3



AZALIA 4



AZALIA 5



AZALIA 6



AZALIA 7



AZALIA 8

AZALLIA 6 en décor GRIS PIERRE ST CPL, avec poignée CUBE noir mat



COMPOSITION

- vantail à recouvrement, inversé⁶⁾ **NOUVEAUTÉ** ou à chant droit réalisé en technologie modulaire STILE
- cadres verticaux et horizontaux en panneau MDF recouverts d'un revêtement GREKO, PREMIUM, ST CPL ou ST CPL avec revêtement Anti-taches
- cadres verticaux en bois lamellé-collé recouverts de panneaux HDF et MDF⁴⁾
- panneaux en HDF d'une épaisseur de 4 mm recouverts d'un placage GREKO, CPL ou PREMIUM
- en option avec supplément de prix, habillage décoratif de huisserie ainsi que couronne et pilastres str. 155-157
- possibilité de raccourcir le vantail par vos propres moyens, détails p. 153

QUINCAILLERIE

- trois charnières argentées à 2 broches réglables horizontalement dans le vantail à recouvrement ou, noires avec supplément de prix
- deux charnières (troisième en supplément) cachées dans le vantail à chant droit et deux charnières dans le vantail inversé (troisième en supplément de prix), peintes en argent (en option, en supplément de noir, or ou blanc); les charnières sont fournies et tarifées avec le huisserie
- serrure bec de cane pêne dormant dans le vantail à recouvrement et magnétique (en option bec de cane pêne dormant) dans le vantail à chant droit et inversés à clé, à cylindre, serrure sans clé ou avec verrou en argent (en supplément noir); en option, en supplément, serrure magnétique en noir, doré ou blanc

VITRAGE

- standard, verre trempé standard opaque ou transparent de 4 mm et, avec suppléments de prix, verre feuilleté VSG 221 opaque ou noir, verre de sécurité, lisse des deux côtés.
- possibilité de changer le côté du vitrage en VERSO (RECTO vitrage standard), p. 154

SOLUTIONS DISPONIBLES (p. 158-169)

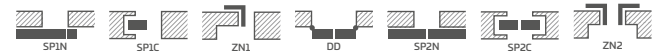

LARGEURS DES VANTAUX DISPONIBLES **NOUVEAUTÉ**

60 65 70 75 80N⁵⁾ 80 85 90 95 100

GREKO

195,00 €* / 234,00 €**



PREMIUM

225,90 €* / 271,08 €**



CPL

225,90 €* / 271,08 €**



Cadres en bois collé⁴⁾

¹⁾ placage blanc lisse imitant une surface peinte

³⁾ revêtement spécial **Anti-taches** limitant les salissures et les traces de doigts

⁴⁾ cadres verticaux en bois lamellé-collé recouverts de panneaux HDF et MDF disponibles en supplément pour les coloris BLANC PREMIUM, CHÊNE NATUR PREMIUM, FRÊNE GRAPHITE PREMIUM, ÉRABLE GRIS PREMIUM, CHÊNE ST CPL. Montants non disponibles sur les vantaux inversés.

⁵⁾ uniquement pour les portes à chant droit et inversées

⁶⁾ disponible uniquement pour les décors suivants : BLANC PREMIUM, CHÊNE NATUR PREMIUM, BLANC ST CPL, CAPPUCCINO ST CPL, CHÊNE ST CPL

* PRIX NET, ** PRIX BRUT, */** Le prix s'applique au vantail seul, poignée et huisserie non inclus.

SUPPLÉMENTS DE PRIX

perçage traversant d'usine pour vis de fixation de poignée commandé en kit avec le vantail	gratuit
vantail inversé ⁶⁾ NOUVEAUTÉ	93,00 €* / 111,60 €**
raccourcissement de porte standard ou mini pour recyclage d'air, sous-coupe de ventilation standard ou mini (p. 153)	9,60 €* / 11,52 €**
manchons en plastique imitation bois (4 pcs)	7,20 €* / 8,64 €**
manchons métalliques ronds et carrés (4 pcs) ; finition : nickel brossé, patine, blanc et noir	37,20 €* / 44,64 €**
grille de ventilation (uniquement pour vantaux de largeur : 80, 90, 100)	9,60 €* / 11,52 €**
vantail à recouvrement ou à chant droit "110"	18,90 €* / 22,68 €**
verre feuilleté VSG 221 vitrage sécurisé, double face lisse ; prix pour 1 pièce de vitrage opaque	21,90 €* / 26,28 €**
noir	30,00 €* / 36,00 €**
cache métalliques pour charnières dans vantail à recouvrement (couleur : nickel brossé, patine, chrome brillant, laiton brillant, blanc et noir) ; prix pour un ensemble pour 1 charnière	4,20 €* / 5,04 €**
remplacement par des charnières, une gâche et une serrure en couleur noire pour vantaux à recouvrement	25,20 €* / 30,24 €**
joint de bas de porte	42,00 €* / 50,40 €**
remplacement par une serrure magnétique noire, blanche ou dorée pour vantaux à chant droit	9,60 €* / 11,52 €**
remplacement par des charnières et plage de verrouillage en couleur noire, blanche ou dorée pour vantaux à chant droit	25,20 €* / 30,24 €**
cadres verticaux en bois collé ⁴⁾	34,20 €* / 41,04 €**



HIACYNT

VANTAUX DE PORTES INTÉRIEURES MODULAIRES STILE: À RECOUVREMENT, À CHANT DROIT OU INVERSÉS



HIACYNT 6, en décor ÉRABLE GRIS PREMIUM, avec poignée QUANTA FIT, noir mat



HIACYNT 1



HIACYNT 2



HIACYNT 3



HIACYNT 4



HIACYNT 5



HIACYNT 6



HIACYNT 7



HIACYNT 8

HIACYNT 1, en décor ÉRABLE GRIS PREMIUM, avec poignée QUANTA FIT, noir mat



COMPOSITION

- vantail à recouvrement, inversé⁶⁾ **NOUVEAUTÉ** ou à chant droit réalisé en technologie modulaire STILE
- cadres verticaux et horizontaux en panneau MDF recouverts d'un revêtement GREKO, PREMIUM, ST CPL ou ST CPL avec revêtement Anti-taches
- cadres verticaux en bois lamellé-collé recouverts de panneaux HDF et MDF⁴⁾
- panneaux HDF de 22 mm d'épaisseur recouverts de placage GREKO, CPL ou PREMIUM
- en option avec supplément de prix, habillage décoratif de huisserie ainsi que couronne et pilastres str. 155-157
- possibilité de raccourcir le vantail par vos propres moyens, détails p. 153

QUINCAILLERIE

- trois charnières argentées à 2 broches réglables horizontalement dans le vantail à recouvrement ou, noires avec supplément de prix
- deux charnières (troisième en supplément) cachées dans le vantail à chant droit et deux charnières dans le vantail inversé (troisième en supplément de prix), peintes en argent (en option, en supplément en noir, or ou blanc); les charnières sont fournies et tarifées avec le huisserie
- serrure bec de cane pêne dormant dans le vantail à recouvrement et magnétique (en option bec de cane pêne dormant) dans le vantail à chant droit et inversés à clé, à cylindre, serrure sans clé ou avec verrou en argent (en supplément noir); en option, en supplément, serrure magnétique en noir, doré ou blanc

VITRAGE

- standard, verre trempé standard opaque ou transparent de 4 mm et, avec suppléments de prix, verre feuilleté VSG 221 opaque ou noir, verre de sécurité, lisse des deux côtés.
- possibilité de changer le côté du vitrage en VERSO (RECTO vitrage standard), p. 154

SOLUTIONS DISPONIBLES (p. 158-169)



LARGEURS DES VANTAUX DISPONIBLES **NOUVEAUTÉ**

60	65	70	75	80N ⁵⁾	80	85	90	95	100
----	----	----	----	-------------------	----	----	----	----	-----

GREKO

202,80 €* / 243,36 €**

NOYER GREKO	CHÊNE DORÉ GREKO	CHÊNE MOYEN GREKO	CHÊNE GREKO
SONOMA GREKO	CHÊNE GRIS GREKO	BLANC GREKO ¹⁾	BLANC NEIGE GREKO ¹⁾

PREMIUM

228,30 €* / 273,96 €**

CHÊNE NATUR PREMIUM ⁴⁾	CHÊNE PREMIUM	FRÊNE GRAPHITE PREMIUM ⁴⁾	NOYER CLASSIC PREMIUM
ÉRABLE GRIS PREMIUM ⁴⁾	ÉCORCE BLANC PREMIUM	BLANC PREMIUM ¹⁾⁴⁾	NOUVEAUTÉ

CPL

228,30 €* / 273,96 €**

WENGE DARK ST CPL	CHÊNE ST CPL ⁴⁾	CHÊNE GRIS ST CPL	ANTHRACITE ST CPL ³⁾
NOIR ST CPL ³⁾	VERT FONCÉ ST CPL ³⁾	CAPPUCCINO ST CPL ³⁾	BLANC ST CPL ¹⁾³⁾
GRIS CLAIR ST CPL ³⁾	GRIS CENTRE ST CPL ³⁾	NOUVEAUTÉ	GRIS PIERRE ST CPL ³⁾



Cadres en bois collé⁴⁾

¹⁾ placage blanc lisse imitant une surface peinte

³⁾ revêtement spécial **Anti-taches** limitant les salissures et les traces de doigts

⁴⁾ cadres verticaux en bois lamellé-collé recouverts de panneaux HDF et MDF disponibles en supplément pour les coloris BLANC PREMIUM, CHÊNE NATUR PREMIUM, FRÊNE GRAPHITE PREMIUM, ÉRABLE GRIS PREMIUM, CHÊNE ST CPL. Montants non disponibles sur les vantaux inversés.

⁵⁾ uniquement pour les portes à chant droit et inversées

⁶⁾ disponible uniquement pour les décors suivants : BLANC PREMIUM, CHÊNE NATUR PREMIUM, BLANC ST CPL, CAPPUCCINO ST CPL, CHÊNE ST CPL

perçage traversant d'usine pour vis de fixation de poignée commandé en kit avec le vantail	gratuit
vantail inversé ⁶⁾ NOUVEAUTÉ	93,00 €* / 111,60 €**
raccourcissement de porte standard ou mini pour recyclage d'air, sous-coupe de ventilation standard ou mini (p. 153)	9,60 €* / 11,52 €**
manchons en plastique imitation bois (4 pcs)	7,20 €* / 8,64 €**
manchons métalliques ronds et carrés (4 pcs) ; finition : nickel brossé, patine, blanc et noir	37,20 €* / 44,64 €**
grille de ventilation (uniquement pour vantaux de largeur : 80, 90, 100)	9,60 €* / 11,52 €**
vantail à recouvrement ou à chant droit "110"	18,90 €* / 22,68 €**
verre feuilleté VSG 221 vitrage de sécurité, double face lisse	
HIACYNT 1..... verre opaque 81,90 €* / 98,28 €** ; noir 111,60 €* / 133,92 €**	
HIACYNT 2, 5..... opaque 56,40 €* / 67,68 €** ; noir 77,10 €* / 92,52 €**	
HIACYNT 3..... opaque 71,40 €* / 85,68 €** ; noir 97,80 €* / 117,36 €**	
HIACYNT 4, 7..... verre opaque 29,70 €* / 35,64 €** ; noir 40,20 €* / 48,24 €**	
HIACYNT 6..... verre opaque 94,80 €* / 113,76 €** ; noir 129,30 €* / 155,16 €**	
cache métalliques pour charnières dans le vantail à recouvrement ; (couleur : nickel brossé, patine, chrome brillant, laiton brillant, blanc et noir) ; prix pour un jeu pour 1 charnière	4,20 €* / 5,04 €**
remplacement par des charnières, une gâche et une serrure en couleur noire pour vantaux à recouvrement	25,20 €* / 30,24 €**
joint de bas de porte	42,00 €* / 50,40 €**
remplacement par une serrure magnétique noire, blanche ou dorée pour vantaux à chant droit	9,60 €* / 11,52 €**
remplacement par des charnières et plage de verrouillage en couleur noire, blanche ou dorée pour vantaux à chant droit	25,20 €* / 30,24 €**
cadres verticaux en bois collé ⁴⁾	34,20 €* / 41,04 €**

* PRIX NET, ** PRIX BRUT, */** Le prix s'applique au vantail seul, poignée et huisserie non inclus.



FRAGI

VANTAUX DE PORTES INTÉRIEURES MODULAIRES STILE À RECOUVREMENT, À CHANT DROIT

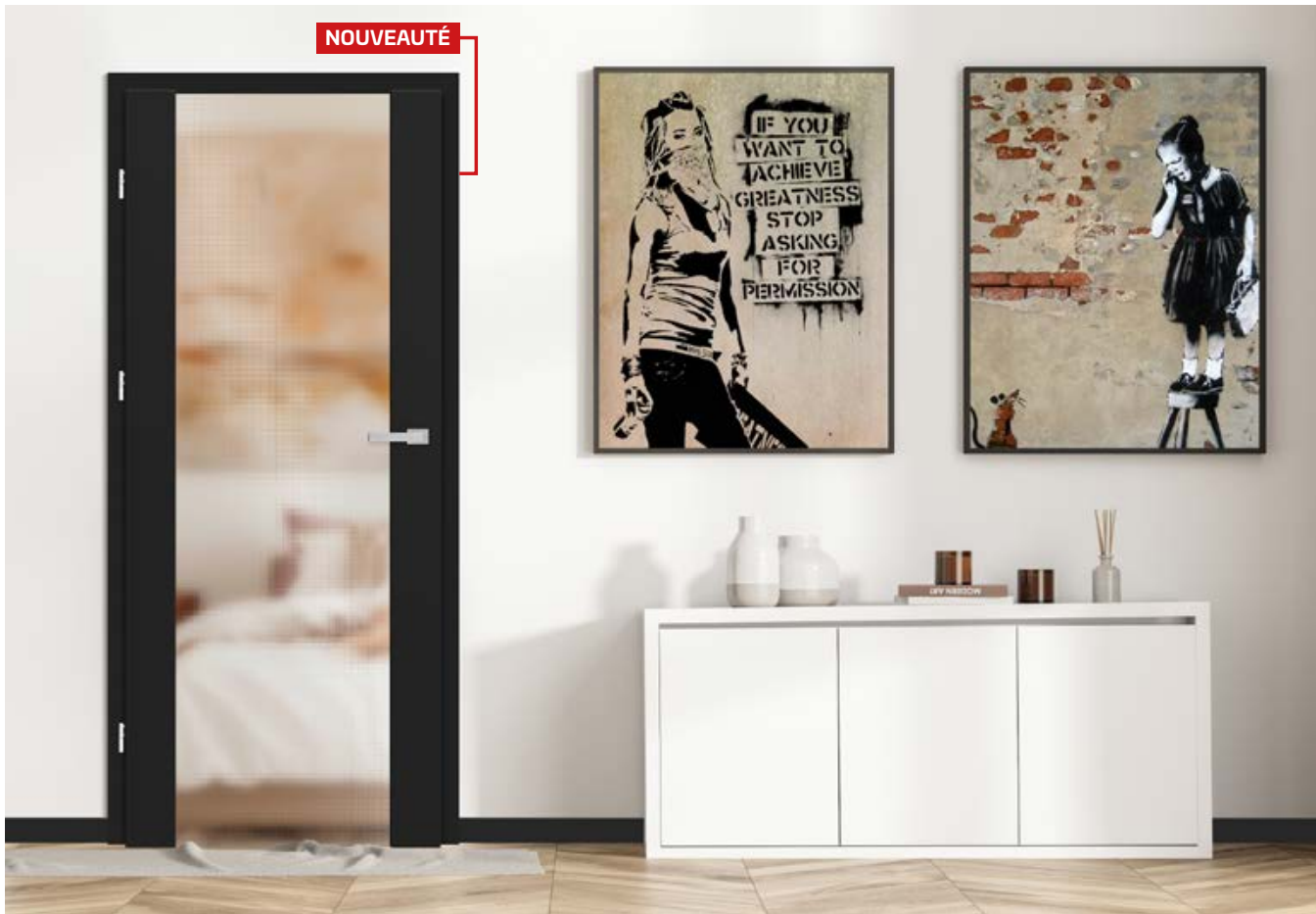

NOUVEAUTÉ

FRAGI 19 POINT **NOUVEAUTÉ** en décor COLORIS NOIR ST CPL, avec POIGNÉE CUBE PREMIUM chrome brossé mat



FRAGI 4
DECORMAT



FRAGI 5
TRANSPARENT



FRAGI 7
DECORMAT GRAPHITE



FRAGI 9



FRAGI 10



FRAGI 15
VSG/ESG opaque



FRAGI 16
VSG/ESG noir



FRAGI 17
GRAPHITE FUMÉ

FRAGI 7, 9, 10, 17

GREKO	278,70 €* / 334,44 €**
PREMIUM	334,50 €* / 401,40 €**
CPL	334,50 €* / 401,40 €**

FRAGI 4

GREKO	264,60 €* / 317,52 €**
PREMIUM	319,20 €* / 383,04 €**
CPL	319,20 €* / 383,04 €**

FRAGI 5

GREKO	255,30 €* / 306,36 €**
PREMIUM	308,70 €* / 370,44 €**
CPL	308,70 €* / 370,44 €**

FRAGI 15, 16

GREKO	459,30 €* / 551,16 €**
PREMIUM	531,90 €* / 638,28 €**
CPL	531,90 €* / 638,28 €**

FRAGI 18 RELIEF **NOUVEAUTÉ**

FRAGI 19 POINT **NOUVEAUTÉ**

GREKO	548,40 €* / 658,08 €**
PREMIUM	598,20 €* / 717,84 €**
CPL	598,20 €* / 717,84 €**

NOUVEAUTÉ

FRAGI 18 RELIEF, en décor NOIR ST CPL, avec poignée CUBE PREMIUM chrome brossé mat



COMPOSITION

- vantail à recouvrement ou à chant droit **NOUVEAUTÉ** (sauf FRAGI 9 et 10) réalisés en technologie modulaire STILE
- cadres verticaux et horizontaux en MDF recouverts de revêtement GREKO, PREMIUM, ST CPL ou ST CPL avec revêtement Anti-taches
- montants verticaux en bois lamellé-collé recouvert de MDF³⁾
- sur un vantail à chant droit, en raison du retrait du vitrage en haut, celui-ci n'adhère pas au joint (il reste jeu fonctionnel)
- en option avec supplément de prix, habillage décoratif de huisserie ainsi que couronne et pilastres str. 155-157

QUINCAILLERIE

- trois charnières argentées à 2 broches réglables horizontalement dans le vantail à recouvrement ou, noires avec supplément de prix
- deux charnières (troisième en supplément) cachées dans le vantail à chant droit, peintes en argent (en option, en supplément en noir, or ou blanc); les charnières sont fournies et tarifées avec le dormant
- serrure bec de cane pêne dormant dans le vantail à recouvrement et magnétique (en option bec de cane pêne dormant) dans le vantail à chant droit à clé, à cylindre, serrure sans clé ou avec verrou en argent (en supplément noir); en option, en supplément, serrure magnétique en noir, doré ou blanc

VITRAGE

- verre trempé 8 mm ou verre trempé et feuilleté VSG/ESG 441, vitrage opaque ou noir sécurisé, double face lisse (modèles FRAGI 15 et FRAGI 16), vitrage lisse teinté dans la masse (FRAGI 17) **NOUVEAUTÉ** ou verre décoratif trempé 8 mm relief (FRAGI 18) et point (FRAGI 19) **NOUVEAUTÉ**. Le verre relief et point est lisse d'un côté.
- possibilité de changer le côté du vitrage en VERSO (RECTO vitrage standard), p. 154

SOLUTIONS DISPONIBLES (pp. 155-157)



LARGEURS DES VANTAUX DISPONIBLES

60 70 80N⁴⁾ 80 90

GREKO



PREMIUM



CPL



Cadres en bois collé³⁾

¹⁾ placage blanc lisse imitant une surface peinte

²⁾ revêtement spécial **Anti-taches** limitant les salissures et les traces de doigts

³⁾ cadres verticaux en bois lamellé-collé recouverts de panneaux HDF et MDF disponibles en supplément pour les coloris BLANC PREMIUM, CHÊNE NATUR PREMIUM, FRÊNE GRAPHITE PREMIUM, ÉRABLE GRIS PREMIUM, CHÊNE ST CPL

⁴⁾ uniquement pour les vantaux à chant droit⁵⁾ jusqu'à épuisement des stocks

SUPPLÉMENTS DE PRIX

perçage traversant d'usine pour vis de fixation de poignée commandé en kit avec le vantail	gratuit
sous-coupe de ventilation	9,60 €* / 11,52 €**
cache métalliques pour charnières dans vantail à recouvrement (couleur : nickel brossé, patine, chrome brillant, laiton brillant, blanc et noir); prix pour un ensemble pour 1 charnière	4,20 €* / 5,04 €**
remplacement par des charnières, une gâche et une serrure en couleur noire pour vantaux à recouvrement	25,20 €* / 30,24 €**
remplacement par une serrure magnétique en couleur noire, blanche ou dorée pour les vantaux à chant droit	9,60 €* / 11,52 €**
remplacement par des charnières et une tôle de gâche en couleur noire, blanche ou dorée pour les vantaux à chant droit	25,20 €* / 30,24 €**
cadres verticaux en bois collé ³⁾	34,20 €* / 41,04 €**

* PRIX NET, ** PRIX BRUT, */** Le prix s'applique au vantail seul, poignée et huisserie non inclus.

LOFT BASIC



LOFT BASIC 2 en noir, vitrage trempé transparent.



LOFT BASIC 1

Prix du set présenté³⁾ : à partir de 3154,20 €* / 3785,04 €**



LOFT BASIC 2

Prix du set présenté³⁾ : à partir de 3154,20 €* / 3785,04 €**

VERNIS EN POWDRE

758,10 €* / 909,72 €**²⁾ / m²



NOIR STR (RAL 9005)

RAL STR (avec supplément de prix)



RAL 5002 RAL 6005 RAL 7006 RAL 7016 RAL 7024 RAL 7032 RAL 8017 RAL 9003 RAL 9007 RAL 9010

COMPOSITION

- portes réalisées en profils d'acier, vitrées, avec des barreaux décoratifs en acier de 20 mm de largeur et de 2 mm d'épaisseur collés des deux côtés sur la vitre
- cadre du vantail et des impostes fabriqué des profilés en acier laqués en poudre standard NOIR STR, et avec supplément de prix pour les couleurs de la palette RAL STR
- possibilité de commander des portes aux dimensions standard (tableau p. 66) avec impostes latérales réalisées sur mesure de largeur de 200 à 1000 mm tous les 3 mm et de hauteur de 1900 à 2200 mm tous les 3 mm (voir variantes d'impostes p. 66)
- hauteur minimale de l'imposte supérieure est de 200 mm, maximale de 1000 mm; possibilité de commander sur mesure tous les 3 mm
- possibilité de commander des portes sur mesure dans la plage de largeur en « 70 » en « 100 » tous les 3 mm et en hauteur de 1900 mm à 2200 mm tous les 3 mm (uniquement variantes H et D)
- lorsque les dimensions des modèles LOFT BASIC sont modifiées, la disposition des barreaux décoratifs change proportionnellement à l'augmentation de la largeur et de la hauteur
- hauteur maximale de la porte avec imposte supérieure 3000 mm, largeur maximale de l'imposte latérale 1000 mm
- profilés peints selon la technologie de la peinture en poudre; toutes les couleurs ont une structure STR fine qui forme un revêtement limitant les salissures et les traces de doigts
- une disposition des croisillons varie en fonction des dimensions (détails dans le panneau B2B)
- cornière de finition (en supplément de prix) à fixer par vous-même, dimensions 15 x 15 x 1,5 mm et longueur 3 m, en couleurs standard ou en RAL en supplément de prix

QUINCAILLERIE

- trois charnières en acier soudées
- serrure magnétique
- poignée DIVA FIT ou tirant de porte, en standard

VITRAGE

- vitrage trempé transparent 6 mm, en standard
- en supplément de prix, verre feuilleté VSG opaque 6 mm, gris foncé 6 mm, graphite fumé 6 mm, verre décoratif relief 6 mm et point 8 mm; les verres décoratifs ont une face structurée (RECTO), l'autre face lisse (VERSO); possibilité d'inverser la face du vitrage sur VERSO (RECTO en standard).

LARGEURS DES VANTAUX DISPONIBLES

70 80 90 100

SOLUTIONS DISPONIBLES

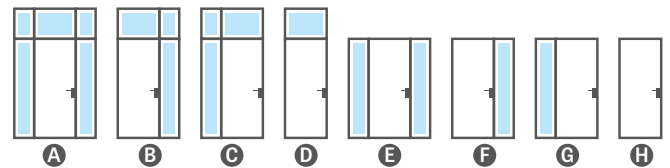

SUPPLÉMENTS DE PRIX

profilés peints dans la structure STR dans les couleurs RAL 5002, 6005, 7006, 7016, 7024, 7032, 8017, 9003, 9007, 9010		+ 15%
verre graphite fumé 6 mm	63,30 €* / 75,96 €** / m ²	
verre gris foncé 6 mm	99,60 €* / 119,52 €** / m ²	
verre relief 6 mm	113,10 €* / 135,72 €** / m ²	
verre VSG opaque 6 mm	74,70 €* / 89,64 €** / m ²	
porte avec poignée BELLA SLIM, noir mat	42,90 €* / 51,48 €** / pièce	
raccourcissement de porte du vantail 5 mm ou 10 mm ¹⁾	33,30 €* / 39,96 €**	
cornière de finition de porte 15x15x1,5 mm, long. 3 m noir STR	79,80 €* / 95,76 €**	
cylindre (trois clés) noir ou argent	38,10 €* / 45,72 €**	

¹⁾ le dégagement sous toute la largeur du vantail est de 9 mm en standard, avec un jeu de ventilation de porte, il sera respectivement de 14 mm ou 19 mm.

³⁾ profilé noir, verre trempé transparent de 6 mm, poignée BELLA

²⁾ impostes d'une superficie inférieure à 0,7 m² - prix identique à celui d'une impostes de 0,7 m²

* PRIX NET, ** PRIX BRUT

LOFT CLASSIC



LOFT CLASSIC 2 en noir, vitre transparente trempée.



LOFT CLASSIC 1

Prix du set présenté³⁾ : à partir de 3340,20 €* / 4008,24 €**



LOFT CLASSIC 2

Prix du set présenté³⁾ : à partir de 3340,20 €* / 4008,24 €**

VERNIS EN POWDRE

803,40 €* / 964,08 €**²⁾ / m²



NOIR STR (RAL 9005)

RAL STR (avec supplément de prix)



RAL 5002 RAL 6005 RAL 7006 RAL 7016 RAL 7024 RAL 7032 RAL 8017 RAL 9003 RAL 9007 RAL 9010

COMPOSITION

- portes réalisées en profils d'acier, vitrées, avec des barreaux décoratifs en acier de 20 mm de largeur et de 2 mm d'épaisseur collés des deux côtés sur la vitre
- cadre du vantail et des impostes fabriqué des profilés en acier laqués en poudre standard NOIR STR, et avec supplément de prix pour les couleurs de la palette RAL STR
- possibilité de commander des portes aux dimensions standard (tableau p. 66) avec impostes latérales réalisées sur mesure de largeur de 200 à 1000 mm tous les 3 mm et de hauteur de 1900 à 2200 mm tous les 3 mm (voir variantes d'impostes p. 66)
- hauteur minimale de l'imposte supérieure est de 200 mm, maximale de 1000 mm; possibilité de commander sur mesure tous les 3 mm
- possibilité de commander des portes sur mesure dans la plage de largeur en « 70 » en « 100 » tous les 3 mm et en hauteur de 1900 mm à 2200 mm tous les 3 mm (uniquement variantes H et D)
- lorsque les dimensions des modèles LOFT CLASSIC sont modifiées, la disposition des barreaux décoratifs change proportionnellement à l'augmentation de la largeur et de la hauteur
- hauteur maximale de la porte avec imposte supérieure 3000 mm, largeur maximale de l'imposte latérale 1000 mm
- profilés peints selon la technologie de la peinture en poudre; toutes les couleurs ont une structure STR fine qui forme un revêtement limitant les salissures et les traces de doigts
- une disposition des croisillons varie en fonction des dimensions (détails dans le panneau B2B)
- cornière de finition (en supplément de prix) à fixer par vous-même, dimensions 15 x 15 x 1,5 mm et longueur 3 m, en couleurs standard ou en RAL en supplément de prix

QUINCAILLERIE

- trois charnières en acier soudées
- serrure magnétique
- poignée DIVA FIT ou tirant de porte, en standard

VITRAGE

- vitrage trempé transparent 6 mm, en standard
- en supplément de prix, verre feuilleté VSG opaque 6 mm, gris foncé 6 mm, graphite fumé 6 mm, verre décoratif relief 6 mm et point 8 mm; les verres décoratifs ont une face structurée (RECTO), l'autre face lisse (VERSO); possibilité d'inverser la face du vitrage sur VERSO (RECTO en standard).

LARGEURS DES VANTAUX DISPONIBLES

70 80 90 100

SOLUTIONS DISPONIBLES

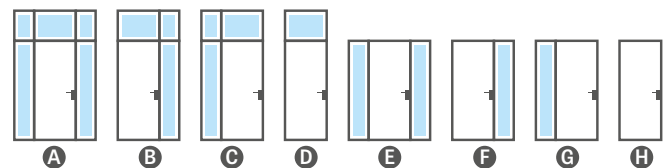

SUPPLÉMENTS DE PRIX

profilés peints dans la structure STR dans les couleurs RAL 5002, 6005, 7006, 7016, 7024, 7032, 8017, 9003, 9007, 9010	+ 15%
verre graphite fumé 6 mm	63,30 €* / 75,96 €** / m ²
verre gris foncé 6 mm	99,60 €* / 119,52 €** / m ²
verre relief 6 mm	113,10 €* / 135,72 €** / m ²
verre VSG opaque 6 mm	74,70 €* / 89,64 €** / m ²
porte avec poignée BELLA SLIM, noir mat	42,90 €* / 51,48 €** / pièce
raccourcissement de porte du vantail 5 mm ou 10 mm ¹⁾	33,30 €* / 39,96 €**
cornière de finition de porte 15x15x1,5 mm, long. 3 m noir STR	79,80 €* / 95,76 €**
cylindre (trois clés) noir ou argent	38,10 €* / 45,72 €**

¹⁾ le dégagement sous toute la largeur du vantail est de 9 mm en standard, avec un jeu de ventilation de 14 mm ou 19 mm.

³⁾ profilé noir, verre trempé transparent de 6 mm, poignée BELLA

²⁾ impostes d'une superficie inférieure à 0,7 m² - prix identique à celui d'une impostes de 0,7 m²

* PRIX NET, ** PRIX BRUT

LOFT ART



LOFT ART 1 en noir, vitre transparente trempée.



LOFT ART 1

Prix du set présenté³⁾ : à partir de 3526,20 €* / 4231,44 €**



LOFT ART 2

Prix du set présenté³⁾ : à partir de 3526,20 €* / 4231,44 €**

VERNIS EN POUDRE

848,70 €* / 1018,44 €**²⁾ / m²



NOIR STR (RAL 9005)

RAL STR (avec supplément de prix)



RAL 5002 RAL 6005 RAL 7006 RAL 7016 RAL 7024 RAL 7032 RAL 8017 RAL 9003 RAL 9007 RAL 9010

COMPOSITION

- portes réalisées en profils d'acier, vitrées, avec des barreaux décoratifs en acier de 20 mm de largeur et de 2 mm d'épaisseur collés des deux côtés sur la vitre
- cadre du vantail et des impostes fabriqué des profilés en acier laqués en poudre standard NOIR STR, et avec supplément de prix pour les couleurs de la palette RAL STR
- possibilité de commander des portes aux dimensions standard (tableau p. 66) avec impostes latérales réalisées sur mesure de largeur de 200 à 1000 mm tous les 3 mm et de hauteur de 1900 à 2200 mm tous les 3 mm (voir variantes d'impostes p. 66)
- hauteur minimale de l'imposte supérieure est de 200 mm, maximale de 1000 mm; possibilité de commander sur mesure tous les 3 mm
- possibilité de commander des portes sur mesure dans la plage de largeur en « 70 » en « 100 » tous les 3 mm et en hauteur de 1900 mm à 2200 mm tous les 3 mm (uniquement variantes H et D)
- lorsque les dimensions des modèles LOFT ART sont modifiées, la hauteur de la zone entre les croisillons au-dessus de la poignée et le croisillon supérieur change, tandis que la largeur de la zone entre les croisillons verticaux extrêmes change
- hauteur maximale de la porte avec imposte supérieure 3000 mm, largeur maximale de l'imposte latérale 1000 mm
- profilés peints selon la technologie de la peinture en poudre; toutes les couleurs ont une structure STR fine qui forme un revêtement limitant les salissures et les traces de doigts
- une disposition des croisillons varie en fonction des dimensions (détails dans le panneau B2B)
- cornière de finition (en supplément de prix) à fixer par vous-même, dimensions 15 x 15 x 1,5 mm et longueur 3 m, en couleurs standard ou en RAL en supplément de prix

QUINCAILLERIE

- trois charnières en acier soudées
- serrure magnétique
- poignée DIVA FIT ou tirant de porte, en standard

VITRAGE

- vitrage trempé transparent 6 mm, en standard
- en supplément de prix, verre feuilleté VSG opaque 6 mm, gris foncé 6 mm, graphite fumé 6 mm, verre décoratif relief 6 mm et point 8 mm; les verres décoratifs ont une face structurée (RECTO), l'autre face lisse (VERSO); possibilité d'inverser la face du vitrage sur VERSO (RECTO en standard).

LARGEURS DES VANTAUX DISPONIBLES

70 80 90 100

SOLUTIONS DISPONIBLES

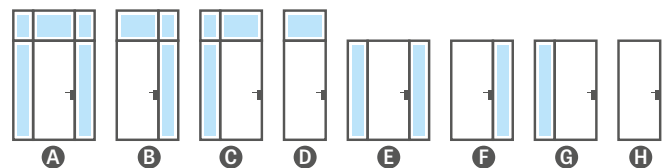

SUPPLÉMENTS DE PRIX

profilés peints dans la structure STR dans les couleurs RAL 5002, 6005, 7006, 7016, 7024, 7032, 8017, 9003, 9007, 9010		+ 15%
verre graphite fumé 6 mm	63,30 €* / 75,96 €** / m ²	
verre gris foncé 6 mm	99,60 €* / 119,52 €** / m ²	
verre relief 6 mm	113,10 €* / 135,72 €** / m ²	
verre VSG opaque 6 mm	74,70 €* / 89,64 €** / m ²	
porte avec poignée BELLA SLIM, noir mat	42,90 €* / 51,48 €** / pièce	
raccourcissement de porte du vantail 5 mm ou 10 mm ¹⁾	33,30 €* / 39,96 €**	
cornière de finition de porte 15x15x1,5 mm, long. 3 m noir STR	79,80 €* / 95,76 €**	
cylindre (trois clés) noir ou argent	38,10 €* / 45,72 €**	

¹⁾ le dégagement sous toute la largeur du vantail est de 9 mm en standard, avec un jeu de ventilation de porte, il sera respectivement de 14 mm ou 19 mm.

³⁾ profilé noir, verre trempé transparent de 6 mm, poignée BELLA

²⁾ impostes d'une superficie inférieure à 0,7 m² - prix identique à celui d'une impostes de 0,7 m²

* PRIX NET, ** PRIX BRUT

DIMENSIONS STANDARD DES PORTES

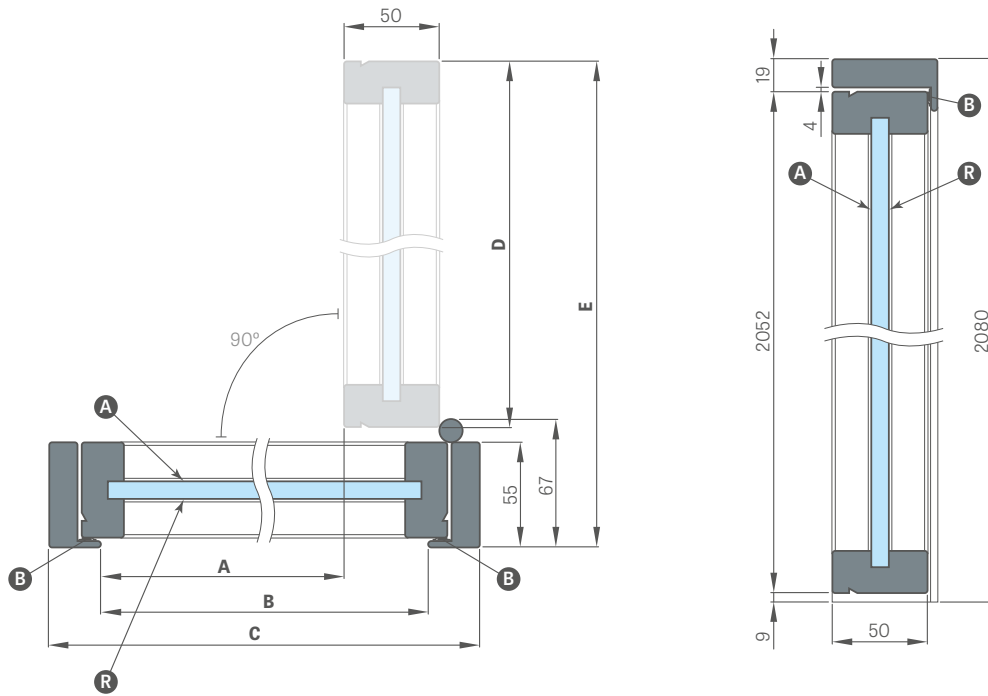

Largeur de la porte	Lumière du passage	Lumière de cadre de porte	Largeur du cadre de porte	Largeur du vantail	Angle d'ouverture de la porte avec cadre
	A	B	C	D	E
70	702	746	800	762	826
80	802	846	900	862	926
90	902	946	1000	962	1026
100	1002	1046	1100	1062	1126

- A** – vitrage, face RECTO
- R** – vitrage, face VERSO
- B** – joint d'étanchéité en caoutchouc

SOLUTIONS DISPONIBLES

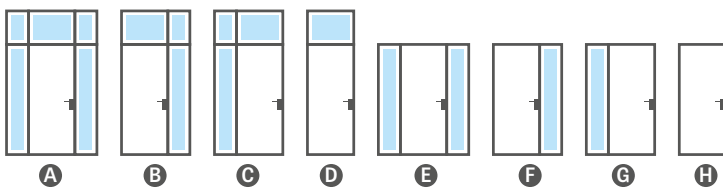

POIGNÉE ET TIRANT



poignée DIVA FIT
carré noir mat
(en standard)

poignée BELLA SLIM
carré noir mat
(avec supplément de
prix)

tirant en acier
peint de la couleur
de la porte

TYPES DE VITRAGES DISPONIBLES

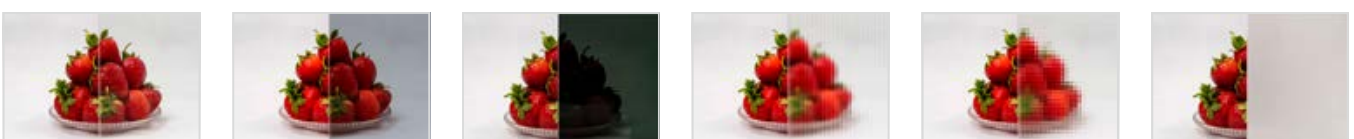

VITRE TRANSPARENTE

GRAPHITE FUMÉ

GRIS FONCÉ

VITRE EN RELIEF

VITRE POINT

VSG OPAQUE

LOFT

VANTAUX POUR PORTES INTÉRIEURES EN ACIER



LOFT ART 1 À DOUBLE VANTAL en noir, vitre transparente trempée.



PORTES VITRÉES GRAF

VANTAUX VITRÉS POUR PORTES INTÉRIEURES



GRAF 68 avec vitrage décoratif en relief, avec un cadre de porte au décor NOIR ST CPL

PORTES VITRÉES GRAF

VANTAUX VITRÉS POUR PORTES INTÉRIEURES



GRAF 35

331,20 €* / 397,44 €**



GRAF 36

331,20 €* / 397,44 €**

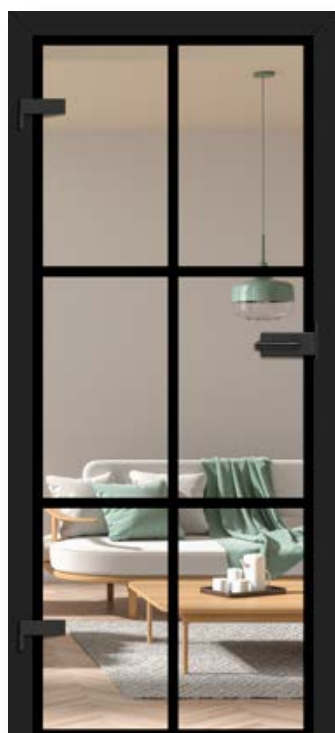

GRAF 61

331,20 €* / 397,44 €**



GRAF 62

331,20 €* / 397,44 €**

ILLUSTRATION DE LA TRANSPARENCE DU VITRAGE à la page 154

PORTES VITRÉES GRAF

VANTAUX VITRÉS POUR PORTES INTÉRIEURES

NOUVEAUTÉ



GRAF 11 DÉCORMAT GRAPHITE

331,20 €* / 397,44 €**



GRAF 67 GRAPHITE FUMÉ

331,20 €* / 397,44 €**



GRAF 8 DECORMAT

301,50 €* / 361,80 €**



GRAF 9 TRANSPARENT

278,70 €* / 334,44 €**

NOUVEAUTÉ

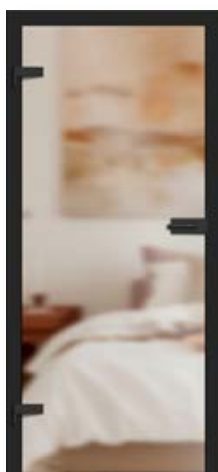

GRAF 68 RELIEF

615,00 €* / 738,00 €**

NOUVEAUTÉ



GRAF 69 POINT

615,00 €* / 738,00 €**

NOUVEAUTÉ



GRAF 66 VSG/ESG opaque

582,00 €* / 698,40 €**

NOUVEAUTÉ



GRAF 65 VSG/ESG noir opaque non transparent

582,00 €* / 698,40 €**



GRAF 68
verre RELIEF



GRAF 69
verre POINT



GRAF 32

331,20 €* / 397,44 €**



GRAF 33

331,20 €* / 397,44 €**



GRAF 38

331,20 €* / 397,44 €**



GRAF 39

331,20 €* / 397,44 €**

ILLUSTRATION DE LA TRANSPARENCE DU VITRAGE à la page 154

COMPOSITION

- verre trempé 8 mm avec ou sans applications extérieures, verre Antisol 8 mm teinté dans la masse (GRAF 26 et 67 **NOUVEAUTÉ**), verre feuilleté et trempé VSG/ESG (GRAF 65, 66) ou, avec supplément, verre feuilleté et trempé incolore VSG/ESG avec application interne en noir pour GRAF 34, 37, 63, 33, 36, 61 ou en blanc
- possibilité de changer le sens du vitrage en VERSO (RECTO vitrage standard)
- selon le modèle, verre opaque ou incolore avec des motifs peints en noir ou en blanc
- la largeur (épaisseur) des lignes du modèle GRAF 35, 36, 38, 39, 61, 62 est de 30 mm en option avec supplément de prix, habillage décoratif de huisserie ainsi que couronne et pilastres str. 155-157
- modèle GRAF 66 disponible, verre VSG/ESG opaque **NOUVEAUTÉ** au prix de 582,00 €* / 698,40 €**
- modèles 33, 34, 36, 37, 39, 61, 63 disponibles avec verre graphite fumé
- modèles GRAF 68 RELIEF **NOUVEAUTÉ** et GRAF 69 POINT **NOUVEAUTÉ** verre décoratif trempé de 8 mm. Le verre en relief et en point est lisse sur une face.

HUISSERIE FIXE ET RÉGLABLE

- prix des cadres de porte réglables et fixes pour portes à recouvrement pp. 184-187
- rupture d'utiliser une gâche électrique
- dans les cadres de porte pour vitres, on utilise une charnière avec une axe de 10 mm.
- sur les huisseries réglables et fixes, possibilité de changer une plaque de verrouillage (avec supplément de prix) en noir ou en blanc laqué en poudre.
- POUR LES VANTAUX EN VERRE GRAF, SEULS LES HUISSERIES À RECouvreMENT SONT DISPONIBLES ET DANS TOUS LES COLORIS, HUISSERIES EN ACIER (NON DISPONIBLES AVEC LES CHARNIÈRES VERTICALES) AINSI QUE HUISSERIE LAQUÉE UV**

REMARQUE : Vous trouverez une collection étendue de portes vitrées et une variété de modèles existants sur notre site web www.erkado.pl. Les modèles disponibles sur ce site peuvent également être commandés via notre plateforme B2B.

SUPPLÉMENTS DE PRIX

verre incolore VSG/ESG avec application interne en noir ³⁾ (modèles GRAF 33, 36, 39, 61) ou blanc (modèles 34, 67, 63)	239,70 €* / 287,64 €**
verre graphite fumé (modèles GRAF 33, 36, 39, 61)	33,30 €* / 39,96 €**
ferme-porte à rail disponible dans les couleurs suivantes : argent, noir	445,20 €* / 534,24 €**
vantail « 90 »	37,20 €* / 44,64 €**
vantail « 100 » et « 110 » ²⁾ NOUVEAUTÉ (trois charnières utilisées en standard)	111,90 €* / 134,28 €**
sous-coupe de ventilation	23,40 €* / 28,08 €**
plaque de verrouillage noire ou blanche	7,50 €* / 9,00 €**
charnières verticales NOUVEAUTÉ	deux charnières : 33,30 €* / 39,96 €** trois charnières : 49,80 €* / 59,76 €**

LARGEURS DES VANTAUX DISPONIBLES

60 70 80 90, 100, 110 (avec des suppléments de prix)



Pour en savoir plus, consultez le site www.erkado.pl

QUINCAILLERIE METAL-BUD acier inoxydable, noir, blanc (formes disponibles : ovale ou rectangulaire)

Metal-Bud



TYPE DE QUINCAILLERIE	DEUX CHARNIÈRES		TROIS CHARNIÈRES	
	acier inoxydable	couleur noir / blanc	acier inoxydable	couleur noir / blanc
SET 1A OVALE (poignée de porte avec serrure à encastrer sans clé + charnières avec axe de 10 mm)	184,80 €*	239,70 €*	232,80 €*	297,90 €*
SET 2A OVALE (poignée avec serrure à clé + charnières avec axe de 10 mm)	184,80 €*	239,70 €*	232,80 €*	297,90 €*
SET 3A OVALE (poignée avec serrure à cylindre + charnières à axe de 10 mm)	184,80 €*	239,70 €*	232,80 €*	297,90 €*
SET 4AZ OVALE EXTÉRIEUR (poignée + serrure à verrou + charnières à axe de 10 mm) ¹⁾	212,40 €*	267,00 €*	260,40 €*	325,50 €*
SET 4AW OVALE INTERNE (poignée + serrure à verrou + charnières sur tige 10 mm) ¹⁾	212,40 €*	267,00 €*	260,40 €*	325,50 €*
SET 1B RECTANGLE SLIM (poignée de porte avec serrure à encastrer sans clé + charnières avec axe de 10 mm)	184,80 €*	239,70 €*	236,40 €*	301,20 €*
SET 2B RECTANGLE SLIM (poignée avec serrure à clé + charnières avec axe de 10 mm)	184,80 €*	239,70 €*	236,40 €*	301,20 €*
SET 3B RECTANGLE SLIM (poignée de porte avec serrure à cylindre + charnières avec axe de 10 mm)	184,80 €*	239,70 €*	236,40 €*	301,20 €*
SET 4BZ RECTANGLE SLIM EXTERNAL (poignée + serrure à verrou + charnières avec axe de 10 mm) ¹⁾	212,40 €*	267,00 €*	263,70 €*	328,80 €*
SET 4BW RECTANGLE SLIM EXTERNAL (poignée + serrure à verrou + charnières avec axe de 10 mm) ¹⁾	212,40 €*	267,00 €*	263,70 €*	328,80 €*
cylindre breveté 31/17	30,90 €*	37,50 €*	30,90 €*	37,50 €*
cylindre breveté avec bouton 31G/17 côté extérieur ou 27/21G côté intérieur ¹⁾	34,20 €*	41,10 €*	34,20 €*	41,10 €*

¹⁾ description détaillée de la sélection des accessoires de salle de bains (verrouillage avec serrure) p. 152

²⁾ disponible pour les modèles GRAF 8, 9, 11, 65, 66, 68, 69

³⁾ Dans le cas du verre VSG/ESG, deux panneaux de verre collés sont visibles par le bord.

* PRIX NET, ** PRIX BRUT * Remarque : les prix des accessoires ci-dessus sont des prix nets auxquels il faut ajouter la TVA à 20 %.



LAMELLES

MONTÉ SUR MUR



Les lamelles murales avec une bande décorative dans le CHÊNE ST CPL, avec un adaptateur dans le NOIR ST CPL et une plinthe dans le CHÊNE ST CPL.
Porte BALDUR 1 en décor CHÊNE ST CPL, avec vitrage VSG noir

Les lamelles décoratives sont montées sur le mur comme élément décoratif et améliorent en même temps l'acoustique dans la pièce.

L'installation est possible de plusieurs manières : la bande décorative peut être fixée au mur à l'aide d'une simple bande de fixation ou à l'aide d'adaptateurs qui constituent la base des panneaux.

Les lamelles décoratives sont disponibles dans les placages PREMIUM et ST CPL, qui peuvent être combinés selon vos envies.



une composition de lamelles décoratives avec une plinthe dans le CHÊNE ST CPL



composants des lamelles murales

BANDE DÉCORATIVE

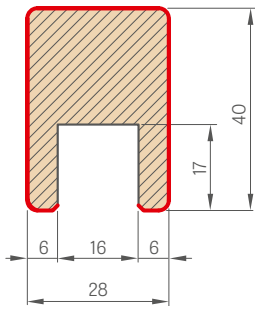

BANDE DE MONTAGE

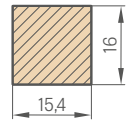

BANDE D'EXTRÉMITÉ

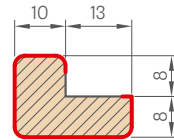

LAMELLE DÉCORATIVE

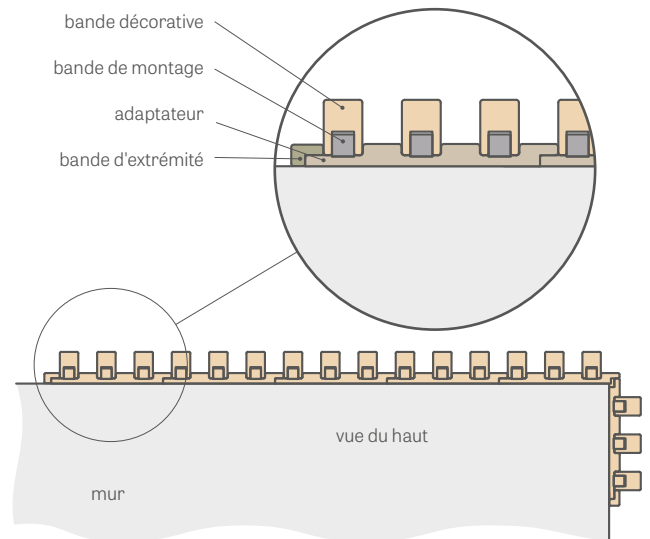

ADAPTATEUR

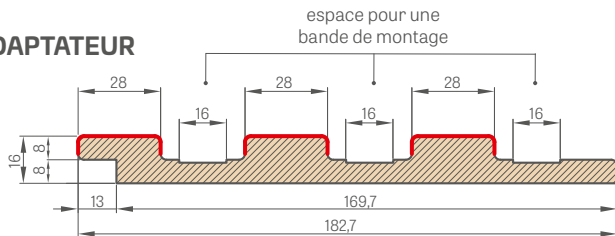

— REVÊTEMENT

	ST CPL et PREMIUM (prix par pièce)
adaptateur, longueur 2750 mm	30,00 €* / 36,00 €**
bande décorative (bande de fixation incluse) longueur 2750 mm	18,60 €* / 22,32 €**
bande d'extrémité, longueur 2750 mm	7,20 €* / 8,64 €**
capuchon auto-adhésif masquant la découpe de la bande décorative	0,60 €* / 0,72 €**

Les éléments individuels du système de lames décoratives sont disponibles dans une longueur commerciale de 2750 mm, cependant, chaque produit a une longueur de production de 2800 mm et est livré dans cette longueur, avec une marge de 25 mm de chaque côté pour faciliter la découpe avant l'installation, ainsi qu'une réserve en cas de dommages liés au transport.

Les lamelles murales peuvent également être fixées directement au mur sans adaptateur, en utilisant uniquement la bande de fixation sur laquelle est montée la bande décorative. La bande décorative (y compris la bande de montage) ne peut être achetée que par lots de trois pièces, par exemple 3 pièces, 6 pièces, 9 pièces, etc.

Les embouts sont disponibles dans tous les coloris et servent à masquer la coupe de la moulure décorative. Les embouts sont dotés d'une surface autocollante sur un côté.

adaptateur - quantité dans l'emballage : 1 pièce

bande d'extrémité - quantité dans l'emballage : 1 pièce

bande décorative + bande de fixation - quantité dans l'emballage : 3 pièces + 3 pièces.

film d'assemblage
variante avec adaptateur :
<https://youtu.be/p3ITu3cWmmg>



film d'assemblage
variante sans adaptateur :
<https://youtu.be/fFa5afWWFOM>



PREMIUM



CPL



PLINTHES

PLINTHE

- longueur 2,40 m
- prix plaqué par pièce : 14,40 €* / 17,28 €**
- prix laqué par pièce 29,40 €* / 35,28 €**

- La plinthe est fabriquée en panneau MDF résistant à l'humidité. Disponible : vernis UV, placages : GREKO, ST CPL, PREMIUM et en placage sous-couche à peindre.
- Méthode d'installation : collage au mur

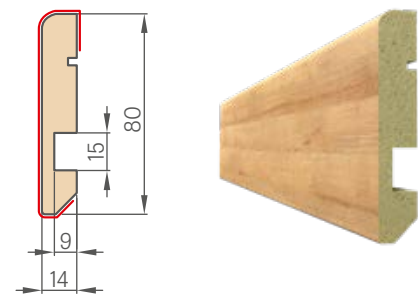

¹⁾ placage blanc lisse imitant une surface peinte

²⁾ revêtement spécial **Anti-taches** limitant les salissures et les traces de doigts

* PRIX NET, ** PRIX BRUT



WERBENA

PANNEAUX DE PORTES LAQUÉES À RECOUVREMENT, À CHANT DROIT ET INVERSÉES



WERBENA 3 BLANC TITANE UV avec poignée QUANTA FIT noir mat



WERBENA 1
480,00 €* / 576,00 €**



WERBENA 2
480,00 €* / 576,00 €**



WERBENA 3
480,00 €* / 576,00 €**



WERBENA 4
à partir de 555,00 €* / 666,00 €**



WERBENA 5
à partir de 555,00 €* / 666,00 €**



WERBENA 6
à partir de 555,00 €* / 666,00 €**



WERBENA 7
à partir de 480,00 €* / 576,00 €**



WERBENA 8
à partir de 480,00 €* / 576,00 €**



WERBENA 9
à partir de 480,00 €* / 576,00 €**

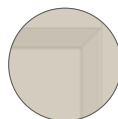

WERBENA 1, 2, 3
bande inclinée peu profonde
sur la planche de 16 mm

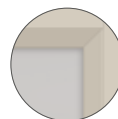

WERBENA 4, 5, 6, 7, 8, 9
bande inclinée profonde au niveau de
la vitre



WERBENA 7 BLANC TITANE UV avec poignée QUANTA FT noir mat

COMPOSITION

- vantail à recouvrement, à chant droit ou bien inversé avec supplément de prix fabriqué selon la technologie modulaire STILE
- cadres verticaux et horizontaux en panneau MDF, recouverts de placage et peints avec un vernis résistant UV
- en option, cadres verticaux en bois lamellé-collé recouverts de panneaux HDF et MDF avec supplément de prix
- WERBENA 1, 2, 3 - panneaux MDF de 16 mm d'épaisseur encadrés d'une bande inclinée peu profonde ;
- WERBENA 4, 5, 6 - Panneaux HDF hydrofuges de 3 mm d'épaisseur, collés sur du verre des deux côtés. Les bords des panneaux à la couleur du vantail de la porte.
- largeur de la transparence entre la bande inclinée et le panneau collé : 40 mm
- en option avec supplément de prix, habillage décoratif de huisserie ainsi que couronne et pilastres str. 155-157
- possibilité de raccourcir le vantail par vos propres moyens, détails p. 153

FINITION

- les vantaux et les huisseries de porte sont peints avec un vernis à base d'eau durci par technologie UV, ce qui leur confère une haute résistance aux conditions d'utilisation difficiles.

QUINCAILLERIE

- trois charnières argentées à 2 broches réglables horizontalement dans le vantail à recouvrement ou, noires avec supplément de prix
- deux charnières (troisième en supplément) cachées dans le vantail à chant droit, peintes en argent (en option, en supplément en noir, or ou blanc); les charnières sont fournies et tarifées avec le huisserie
- serrure bec de cane pêne dormant dans le vantail à recouvrement ou à chant droit : à clé, à cylindre breveté, serrure à encastrer sans clé ou avec blocage, couleur argent (noir disponible moyennant supplément de prix) ; en option, moyennant des suppléments de prix, serrure magnétique de couleur noire, dorée ou blanche

VITRAGE

- standard, vitrage trempé opaque ou transparent 4 mm et, en supplément, verre feuilleté VSG 221 vitrage opaque ou noir sécurisé, double face lisse ou verre décoratif trempé 4 mm relief et point **NOUVEAUTÉ** (WERBENA 7, 8, 9). Le verre en relief et en point est lisse sur une face.
- possibilité de changer le côté du vitrage en VERSO (RECTO vitrage standard), p. 154

SUPLÉMENTS DE PRIX

perçage traversant d'usine pour vis de fixation de poignée commandé en kit avec le vantail	gratuit
vantail inversé	127,20 €* / 152,64 €**
raccourcissement de porte standard ou mini pour recyclage d'air, sous-coupe de ventilation standard ou mini (p. 153)	9,60 €* / 11,52 €**
vantail à recouvrement et à chant droit « 100 »	35,10 €* / 42,12 €**
cache métalliques pour charnières dans le vantail à recouvrement (couleur : nickel brossé, patine, chrome brillant, laiton brillant, blanc et noir) ; prix unitaire pour une charnière	4,20 €* / 5,04 €**
remplacement par des charnières, une gâche et une serrure en couleur noire pour vantaux à recouvrement	25,20 €* / 30,24 €**
verre feuilleté VSG 221, verre de sécurité, lisse sur les deux faces ou verre décoratif	
WERBENA 4, 5, 6, 7, 8, 9 verre opaque	127,50 €* / 153,00 €**
WERBENA 4, 5, 6, 7, 8, 9 noir	174,30 €* / 209,16 €**
WERBENA 7, 8, 9 relief et point	174,30 €* / 209,16 €**
joint de bas de porte	42,00 €* / 50,40 €**
remplacement par une serrure magnétique en couleur noire, blanche ou dorée pour les vantaux à chant droit	9,60 €* / 11,52 €**
remplacement par des charnières et plage de verrouillage en couleur noire, blanche ou dorée pour vantaux à chant droit	25,20 €* / 30,24 €**
norme PL2112	+15% au prix du vantail avant suppléments
cadres verticaux en bois collé	34,20 €* / 41,04 €**

LAQUÉE UV

480,00 €* / 576,00 €**



BLANC TITANE UV



CACHEMIRE TITANE UV

NOUVEAUTÉ

SOLUTIONS DISPONIBLES (p. 158-169)

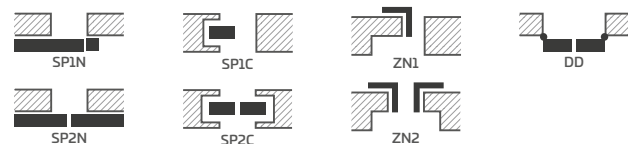

LARGEURS DES VANTAUX DISPONIBLES **NOUVEAUTÉ**

60	65	70	75	80N ²⁾	80	85	90	95	100
----	----	----	----	-------------------	----	----	----	----	-----

* PRIX NET, ** PRIX BRUT, */** Le prix s'applique au vantail seul, poignée et huisserie non inclus.

²⁾ uniquement pour les vantaux à chant droit

³⁾ couronne décorative avec pilastres avec supplément de prix, p. 155



JASMIN

PANNEAUX DE PORTES LAQUÉES À RECOUVREMENT, À CHANT DROIT ET INVERSÉES

MODÈLE DE PORTE BREVETÉ

ERKADO

015099362-0001/015099362-0006



JASMIN 4 CACHEMIRE TITANE UV avec poignée BELLA SLIM laiton brillant



JASMIN 1



JASMIN 2



JASMIN 3



JASMIN 4



JASMIN 5^{*)}



JASMIN 6^{*)}



JASMIN 7^{*)}



JASMIN 8^{*)}

^{*)} Les photos présentées des portes JASMIN 5-8 concernent uniquement la largeur de vantail « 80 ». Pour les autres largeurs, il existe des différences dans les proportions des rayons du panneau central par rapport au vitrage, qui peuvent influencer le choix du produit par le client.

Les graphiques présentant les différentes largeurs se trouvent sur le site www.erkado.pl



JASMIN 5 BLANC TITANE UV avec poignée BELLA SLIM laiton brillant

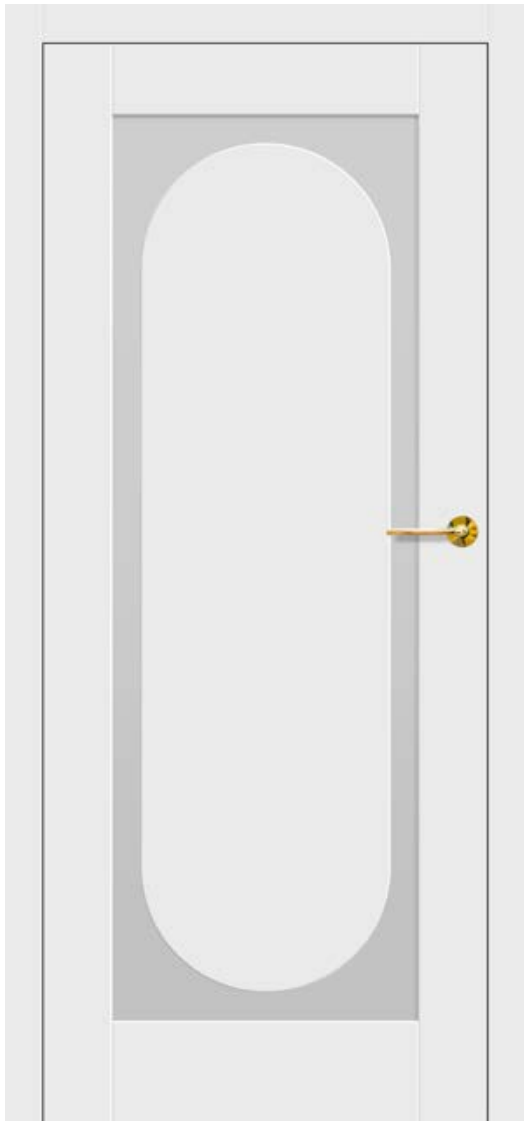

COMPOSITION

- vantail à recouvrement, à chant droit ou bien inversé avec supplément de prix fabriqué selon la technologie modulaire STILE
- cadres verticaux et horizontaux en panneau MDF, recouverts de placage et peints avec un vernis résistant UV
- en option, cadres verticaux en bois lamellé-collé recouverts de panneaux HDF et MDF avec supplément de prix
- panneaux en HDF résistant à l'humidité, épaisseur 3 mm, collés des deux côtés sur le verre. Bord du panneau dans la couleur du vantail.
- la largeur de la transparence entre le bord du cadre et le panneau collé est de 50 mm⁴⁾
- en option avec supplément de prix, habillage décoratif de huisserie ainsi que couronne et pilastres str. 155-157
- possibilité de raccourcir le vantail par vos propres moyens, détails p. 153

FINITION

- les vantaux et les huisseries de porte sont peints avec un vernis à base d'eau durci par technologie UV, ce qui leur confère une haute résistance aux conditions d'utilisation difficiles.

QUINCAILLERIE

- trois charnières argentées à 2 broches réglables horizontalement dans le vantail à recouvrement ou, noires avec supplément de prix
- deux charnières (troisième en supplément) cachées dans le vantail à chant droit, peintes en argent (en option, en supplément en noir, or ou blanc); les charnières sont fournies et tarifées avec le huisserie
- serrure bec de cane pêne dormant dans le vantail à recouvrement ou à chant droit : à clé, à cylindre breveté, serrure à encastrer sans clé ou avec blocage, couleur argent (noir disponible moyennant supplément de prix); en option, moyennant des suppléments de prix, serrure magnétique de couleur noire, dorée ou blanche

VITRAGE

- standard, verre trempé standard opaque ou transparent de 4 mm et, avec suppléments de prix, verre feuilleté VSG 221 opaque ou noir, verre de sécurité, lisse des deux côtés.
- possibilité de changer le côté du vitrage en VERSO (RECTO vitrage standard), p. 154

SUPPLÉMENTS DE PRIX

perçage traversant d'usine pour vis de fixation de poignée commandé en kit avec le vantail	gratuit
vantail inversé	127,20 €* / 152,64 €**
raccourcissement de porte standard ou mini pour recyclage d'air, sous-coupe de ventilation standard ou mini (p. 153)	9,60 €* / 11,52 €**
vantail à recouvrement et à chant droit « 100 »	35,10 €* / 42,12 €**
cache métalliques pour charnières dans le vantail à recouvrement (couleur : nickel brossé, patine, chrome brillant, laiton brillant, blanc et noir); prix unitaire pour une charnière	4,20 €* / 5,04 €**
remplacement par des charnières, une gâche et une serrure en couleur noire pour vantaux à recouvrement	25,20 €* / 30,24 €**
verre feuilleté VSG 221 vitrage de sécurité, double face lisse opaque	127,50 €* / 153,00 €**
noir	174,30 €* / 209,16 €**
joint de bas de porte	42,00 €* / 50,40 €**
remplacement par une serrure magnétique en couleur noire, blanche ou dorée pour les vantaux à chant droit	9,60 €* / 11,52 €**
remplacement par des charnières et plage de verrouillage en couleur noire, blanche ou dorée pour vantaux à chant droit	25,20 €* / 30,24 €**
norme PL2112	+ 15% au prix du vantail avant suppléments
cadres verticaux en bois collé	34,20 €* / 41,04 €**

LAQUÉE UV

507,00 €* / 608,40 €**



BLANC TITANE UV



CACHEMIRE TITANE UV

NOUVEAUTÉ

SOLUTIONS DISPONIBLES (p. 158-169)

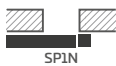

SP1N



SP1C

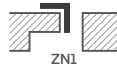

ZN1

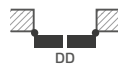

DD

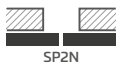

SP2N

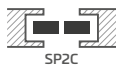

SP2C



ZN2

LARGEURS DES VANTAUX DISPONIBLES **NOUVEAUTÉ**

60 65 70 75 80N²⁾ 80 85 90 95 100

* PRIX NET, ** PRIX BRUT, */** Le prix s'applique au vantail seul, poignée et huisserie non inclus.

²⁾ uniquement pour les vantaux à chant droit

³⁾ couronne décorative avec pilastres avec supplément de prix, p. 155

⁴⁾ ne s'applique pas aux arcs



AMARYLIS

PANNEAUX DE PORTES LAQUÉES À RECOUVREMENT, À CHANT DROIT ET INVERSÉES



AMARYLIS 9 avec poignée BELLA SLIM en laiton brillant, vitrage décoratif en relief, couronne décorative et pilastres³⁾



AMARYLIS 1

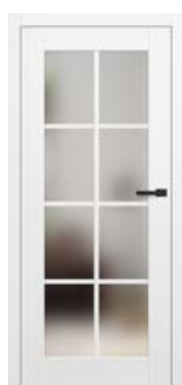

AMARYLIS 2



AMARYLIS 3



AMARYLIS 4



AMARYLIS 5



AMARYLIS 6



AMARYLIS 7



AMARYLIS 8



AMARYLIS 9



Petit-bois double face auto-collant largeur 25 mm

AMARYLLIS 6 avec poignée CUBE PREMIUM noir mat, avec vitrage décoratif relief



COMPOSITION

- vantail à recouvrement, à chant droit ou bien inversé avec supplément de prix fabriqué selon la technologie modulaire STILE
- cadres verticaux et horizontaux en panneau MDF, recouverts de placage et peints avec un vernis résistant UV
- en option, cadres verticaux en bois lamellé-collé recouverts de panneaux HDF et MDF avec supplément de prix
- petit-bois double face autocollant sur le verre, largeur 25 mm et hauteur respective : vertical 12 mm et horizontal 8 mm
- en option avec supplément de prix, habillage décoratif de huisserie ainsi que couronne et pilastres str. 155-157
- possibilité de raccourcir le vantail par vous-même, détails p. 153

FINITION

- les vantaux et les huisseries de porte sont peints avec un vernis à base d'eau durci par technologie UV, ce qui leur confère une haute résistance aux conditions d'utilisation difficiles.

QUINCAILLERIE

- trois charnières argentés à 2 broches réglables horizontalement dans le vantail à recouvrement ou, noirs avec supplément de prix
- deux charnières (troisième en supplément) cachées dans le vantail à chant droit, peintes en argent (en option, en supplément en noir, or ou blanc); les charnières sont fournies et tarifées avec le huisserie
- serrure bec de cane pêne dormant dans le vantail à recouvrement ou à chant droit : à clé, à cylindre breveté, serrure à encastrer sans clé ou avec blocage, couleur argent (noir disponible moyennant supplément de prix); en option, moyennant des suppléments de prix, serrure magnétique de couleur noire, dorée ou blanche

VITRAGE

- standard, vitrage trempé opaque ou transparent 4 mm et, en supplément, verre feuilleté VSG 221 vitrage opaque ou noir sécurisé, double face lisse ou verre décoratif trempé 4 mm relief et point **NOUVEAUTÉ** (verre relief et point lisse d'un côté)
- possibilité de changer le côté du vitrage en VERSO (RECTO vitrage standard), p. 154

SUPPLÉMENTS DE PRIX

perçage traversant d'usine pour vis de fixation de poignée commandé en kit avec le vantail	gratuit
vantail inversé	127,20 €* / 152,64 €**
raccourcissement de porte standard ou mini pour recyclage d'air, sous-coupe de ventilation standard ou mini (p. 153)	9,60 €* / 11,52 €**
vantail à recouvrement et à chant droit « 100 »	35,10 €* / 42,12 €**
cache métalliques pour charnières dans le vantail à recouvrement (couleur : nickel brossé, patine, chrome brillant, laiton brillant, blanc et noir) ; prix unitaire pour une charnière	4,20 €* / 5,04 €**
remplacement par des charnières, une gâche et une serrure en couleur noire pour vantaux à recouvrement	25,20 €* / 30,24 €**
verre feuilleté VSG 221 vitrage de sécurité, double face lisse ou verre décoratif opaque	127,50 €* / 153,00 €**
noir, relief et point	174,30 €* / 209,16 €**
joint de bas de porte	42,00 €* / 50,40 €**
remplacement par une serrure magnétique en couleur noire, blanche ou dorée pour les vantaux à chant droit	9,60 €* / 11,52 €**
remplacement par des charnières et plage de verrouillage en couleur noire, blanche ou dorée pour vantaux à chant droit	25,20 €* / 30,24 €**
norme PL2112	+15% au prix du vantail avant suppléments
cadres verticaux en bois collé	34,20 €* / 41,04 €**

LAQUÉE UV

479,40 €* / 575,28 €**



BLANC TITANE UV



CACHEMIRE TITANE UV

NOUVEAUTÉ

SOLUTIONS DISPONIBLES (p. 158-169)

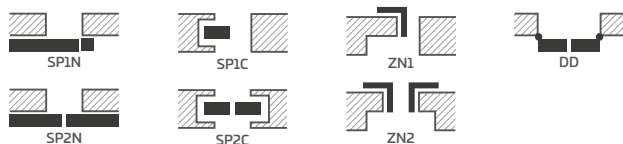

LARGEURS DES VANTAUX DISPONIBLES **NOUVEAUTÉ**

60	65	70	75	80N ²⁾	80	85	90	95	100
----	----	----	----	-------------------	----	----	----	----	-----

* PRIX NET, ** PRIX BRUT, */** Le prix s'applique au vantail seul, poignée et huisserie non inclus.

²⁾ uniquement pour les vantaux à chant droit

³⁾ couronne décorative avec pilastres avec supplément de prix, p. 155



PEONIA

PANNEAUX DE PORTES LAQUÉES À RECOUVREMENT, À CHANT DROIT ET INVERSÉES



PEONIA 1 avec poignée BELLA SLIM laiton brillant, avec couronne décorative et pilastres³⁾



PEONIA 1



PEONIA 2



PEONIA 3



Petit-bois double face auto-collant largeur 25 mm



PEONIA 4



PEONIA 5



PEONIA 6

PEONIA 2 avec une poignée CUBE, noir mat, avec une couronne décorative et des pilastres³⁾



COMPOSITION

- vantail à recouvrement, à chant droit ou bien inversé avec supplément de prix fabriqué selon la technologie modulaire STILE
- cadres verticaux et horizontaux en panneau MDF, recouverts de placage et peints avec un vernis résistant UV
- en option, cadres verticaux en bois lamellé-collé recouverts de panneaux HDF et MDF avec supplément de prix
- panneaux en HDF d'une épaisseur de 16 mm, peints avec un vernis résistant UV
- petit-bois double face autocollant sur le verre, largeur 25 mm et hauteur respective : vertical 12 mm et horizontal 8 mm
- en option avec supplément de prix, habillage décoratif de huisserie ainsi que couronne et pilastres str. 155-157
- possibilité de raccourcir le vantail par vos propres moyens, détails p. 153

FINITION

- les vantaux et les huisseries de porte sont peints avec un vernis à base d'eau durci par technologie UV, ce qui leur confère une haute résistance aux conditions d'utilisation difficiles.

QUINCAILLERIE

- trois charnières argentées à 2 broches réglables horizontalement dans le vantail à recouvrement ou, noires avec supplément de prix
- deux charnières (troisième en supplément) cachées dans le vantail à chant droit, peintes en argent (en option, en supplément en noir, or ou blanc); les charnières sont fournies et tarifées avec le huisserie
- serrure bec de cane pêne dormant dans le vantail à recouvrement ou à chant droit : à clé, à cylindre breveté, serrure à encastrer sans clé ou avec blocage, couleur argent (noir disponible moyennant supplément de prix); en option, moyennant des suppléments de prix, serrure magnétique de couleur noire, dorée ou blanche

VITRAGE

- en standard, vitrage trempé opaque ou transparent, et avec supplément de prix vitrage feuilleté VSG 221, vitrage de sécurité opaque ou noir, double face lisse ou verre décoratif trempé 4 mm relief et point **NOUVEAUTÉ** (verre relief et point lisse d'un côté)
- possibilité de changer le côté du vitrage en VERSO (RECTO vitrage standard), p. 154

SUPPLÉMENTS DE PRIX

perçage traversant d'usine pour vis de fixation de poignée commandé en kit avec le vantail	gratuit
vantail inversé	127,20 €* / 152,64 €**
raccourcissement de porte standard ou mini pour recyclage d'air, sous-coupe de ventilation standard ou mini (p. 153)	9,60 €* / 11,52 €**
vantail à recouvrement et à chant droit « 100 »	35,10 €* / 42,12 €**
cache métalliques pour charnières dans le vantail à recouvrement (couleur : nickel brossé, patine, chrome brillant, laiton brillant, blanc et noir); prix unitaire pour une charnière	4,20 €* / 5,04 €**
remplacement par des charnières, une gâche et une serrure en couleur noire pour vantaux à recouvrement	25,20 €* / 30,24 €**
verre feuilleté VSG 221 vitrage de sécurité, double face lisse ou verre décoratif	
PEONIA 1, 2 opaque	87,00 €* / 104,40 €**
PEONIA 1, 2 noir, relief et point	118,80 €* / 142,56 €**
PEONIA 3, 4, 5, 6 opaque	76,80 €* / 92,16 €**
PEONIA 3, 4, 5, 6 noir, relief et point	104,70 €* / 125,64 €**
joint de bas de porte	42,00 €* / 50,40 €**
remplacement par une serrure magnétique en couleur noire, blanche ou dorée pour les vantaux à chant droit	9,60 €* / 11,52 €**
remplacement par des charnières et plage de verrouillage en couleur noire, blanche ou dorée pour vantaux à chant droit	25,20 €* / 30,24 €**
norme PL2112	+15% au prix du vantail avant suppléments
cadres verticaux en bois collé	34,20 €* / 41,04 €**

LAQUÉE UV

502,80 €* / 603,36 €**



BLANC TITANE UV



CACHEMIRE TITANE UV

NOUVEAUTÉ

SOLUTIONS DISPONIBLES (p. 158-169)

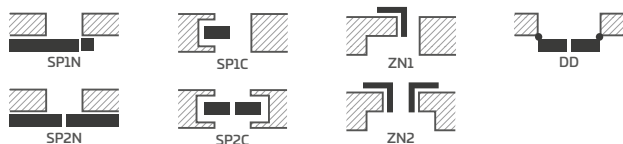

LARGEURS DES VANTAUX DISPONIBLES **NOUVEAUTÉ**

60 65 70 75 80N²⁾ 80 85 90 95 100

* PRIX NET, ** PRIX BRUT, */** Le prix s'applique au vantail seul, poignée et huisserie non inclus.

²⁾ uniquement pour les vantaux à chant droit

³⁾ couronne décorative avec pilastres avec supplément de prix, p. 155



MISKANT

PANNEAUX DE PORTES LAQUÉES À RECOUVREMENT, À CHANT DROIT ET INVERSÉES



MISKANT 2 avec poignée BELLA SLIM noir mat



MISKANT 1



MISKANT 2

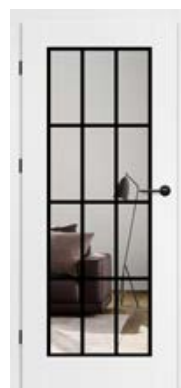

MISKANT 3



Lignes noires largeur 18 mm
peintes en technologie de
sérigraphie



MISKANT 4



MISKANT 5



MISKANT 6

MISKANT 4 avec poignée BELLA SLIM noir mat



COMPOSITION

- vantail à recouvrement, à chant droit ou bien inversé avec supplément de prix fabriqué selon la technologie modulaire STILE
- cadres verticaux et horizontaux en panneau MDF, recouverts de placage et peints avec un vernis résistant UV
- en option, cadres verticaux en bois lamellé-collé recouverts de panneaux HDF et MDF avec supplément de prix
- en option avec supplément de prix, habillage décoratif de huisserie ainsi que couronne et pilastres str. 155-157
- possibilité de raccourcir le vantail par vos propres moyens, détails p. 153

FINITION

- les vantaux et les huisseries de porte sont peints avec un vernis à base d'eau durci par technologie UV, ce qui leur confère une haute résistance aux conditions d'utilisation difficiles.

QUINCAILLERIE

- trois charnières argentées à 2 broches réglables horizontalement dans le vantail à recouvrement ou, noires avec supplément de prix
- deux charnières (troisième en supplément) cachées dans le vantail à chant droit, peintes en argent (en option, en supplément en noir, or ou blanc); les charnières sont fournies et tarifées avec le huisserie
- serrure bec de cane pêne dormant dans le vantail à recouvrement ou à chant droit : à clé, à cylindre breveté, serrure à encastrer sans clé ou avec blocage, couleur argent (noir disponible moyennant supplément de prix); en option, moyennant des suppléments de prix, serrure magnétique de couleur noire, dorée ou blanche

VITRAGE

- verre trempé opaque (MISKANT 2, 4, 6) ou transparente (MISKANT 1, 3, 5), de 4 mm d'épaisseur, ou VSG feuilleté avec application interne (avec supplément de prix)
- possibilité de changer le côté du vitrage en VERSO (RECTO vitrage standard), p. 154
- lignes noires peintes par sérigraphie sur une face du verre, d'une largeur (épaisseur) de 18 mm

SUPPLÉMENTS DE PRIX

perçage traversant d'usine pour vis de fixation de poignée commandé en kit avec le vantail	gratuit
vantail inversé	127,20 €* / 152,64 €**
verre feuilleté incolore VSG avec application intérieure en noir ou blanc	308,10 €* / 369,72 €**
raccourcissement de porte standard ou mini pour recyclage d'air, sous-coupe de ventilation standard ou mini (p. 153)	9,60 €* / 11,52 €**
vantail à recouvrement et à chant droit « 100 »	35,10 €* / 42,12 €**
cache métalliques pour charnières dans le vantail à recouvrement (couleur : nickel brossé, patine, chrome brillant, laiton brillant, blanc et noir); prix unitaire pour une charnière	4,20 €* / 5,04 €**
remplacement par des charnières, une gâche et une serrure en couleur noire pour vantaux à recouvrement	25,20 €* / 30,24 €**
joint de bas de porte	42,00 €* / 50,40 €**
remplacement par une serrure magnétique en couleur noire, blanche ou dorée pour les vantaux à chant droit	9,60 €* / 11,52 €**
remplacement par des charnières et plage de verrouillage en couleur noire, blanche ou dorée pour vantaux à chant droit	25,20 €* / 30,24 €**
cadres verticaux en bois collé	34,20 €* / 41,04 €**

LAQUÉE UV

413,40 €* / 496,08 €**



BLANC TITANE UV



CACHEMIRE TITANE UV

NOUVEAUTÉ

SOLUTIONS DISPONIBLES (p. 158-169)

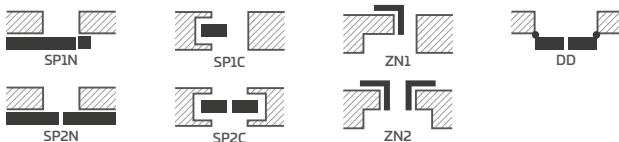

LARGEURS DES VANTAUX DISPONIBLES **NOUVEAUTÉ**

60 65 70 75 80N²⁾ 80 85 90 95 100

* PRIX NET, ** PRIX BRUT, */** Le prix s'applique au vantail seul, poignée et huisserie non inclus.

²⁾ uniquement pour les vantaux à chant droit



NEMEZJA

PANNEAUX DE PORTES LAQUÉES À RECOUVREMENT, À CHANT DROIT ET INVERSÉES



NEMEZJA 14 CACHEMIRE TITANE UV avec poignée BELLA SLIM, laiton brillant, avec couronne et pilastres décoratifs³⁾



NEMEZJA 4



NEMEZJA 6



NEMEZJA 7



NEMEZJA 8



NEMEZJA 9



Panneau chanfreiné



NEMEZJA 10



NEMEZJA 11



NEMEZJA 12



NEMEZJA 15

NOUVEAUTÉ



NEMEZJA 16

NOUVEAUTÉ

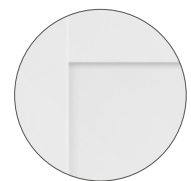

NEMEZJA 16
Panneau simple

NEMEZJA 8 avec poignée BELLA SLIM laiton brillant



COMPOSITION

- vantail à recouvrement, à chant droit ou bien inversé avec supplément de prix fabriqué selon la technologie modulaire STILE
- cadres verticaux et horizontaux en panneau MDF, recouverts de placage et peints avec un vernis résistant UV
- en option, cadres verticaux en bois lamellé-collé recouverts de panneaux HDF et MDF avec supplément de prix
- panneaux en HDF de 16 mm d'épaisseur, chanfreinés et lisses (NEMEZJA 15), peints avec un vernis résistant UV
- en option avec supplément de prix, habillage décoratif de huisserie ainsi que couronne et pilastres str. 155-157
- possibilité de raccourcir le vantail par vos propres moyens, détails p. 153

FINITION

- les vantaux et les huisseries de porte sont peints avec un vernis à base d'eau durci par technologie UV, ce qui leur confère une haute résistance aux conditions d'utilisation difficiles.

QUINCAILLERIE

- trois charnières argentées à 2 broches réglables horizontalement dans le vantail à recouvrement ou, noires avec supplément de prix
- deux charnières (troisième en supplément) cachées dans le vantail à chant droit, peintes en argent (en option, en supplément en noir, or ou blanc); les charnières sont fournies et tarifées avec le huisserie
- serrure bec de cane pêne dormant dans le vantail à recouvrement ou à chant droit : à clé, à cylindre breveté, serrure à encastrer sans clé ou avec blocage, couleur argent (noir disponible moyennant supplément de prix); en option, moyennant des suppléments de prix, serrure magnétique de couleur noire, dorée ou blanche

VITRAGE

- en standard, vitrage trempé opaque ou transparent, et avec supplément de prix vitrage feuilleté VSG 221, vitrage de sécurité opaque ou noir; double face lisse ou verre décoratif trempé 4 mm relief et point **NOUVEAUTÉ** pour NEMEZJA 4, 7, 11, 15 (verre relief et point lisse d'un côté)
- possibilité de changer le côté du vitrage en VERSO (RECTO vitrage standard), p. 154

SUPLÉMENTS DE PRIX

perçage traversant d'usine pour vis de fixation de poignée commandé en kit avec le vantail	gratuit
vantail inversé	127,20 €* / 152,64 €**
raccourcissement de porte standard ou mini pour recyclage d'air, sous-coupe de ventilation standard ou mini (p. 153)	9,60 €* / 11,52 €**
vantail à recouvrement et à chant droit « 100 »	35,10 €* / 42,12 €**
cache métalliques pour charnières dans le vantail à recouvrement (couleur : nickel brossé, patine, chrome brillant, laiton brillant, blanc et noir); prix unitaire pour une charnière	4,20 €* / 5,04 €**
remplacement par des charnières, une gâche et une serrure en couleur noire pour vantaux à recouvrement	25,20 €* / 30,24 €**
verre feuilleté VSG 221 vitrage de sécurité, double face lisse ou verre décoratif	
NEMEZJA 7 opaque 87,00 €* / 104,40 €** ; noir, relief et point 118,80 €* / 142,56 €**	
NEMEZJA 4 et 11 opaque 76,80 €* / 92,16 €** ; noir, relief et point 104,70 €* / 125,64 €**	
NEMEZJA 9 opaque 83,40 €* / 100,08 €** ; noir, relief et point 142,80 €* / 171,36 €**	
NEMEZJA 10 opaque 21,00 €* / 25,20 €** ; noir, relief et point 28,20 €* / 33,84 €**	
NEMEZJA 15 opaque 102,60 €* / 123,12 €** ; noir, relief et point 171,30 €* / 205,56 €**	
joint de bas de porte	42,00 €* / 50,40 €**
remplacement par une serrure magnétique en couleur noire, blanche ou dorée pour les vantaux à chant droit	9,60 €* / 11,52 €**
remplacement par des charnières et plage de verrouillage en couleur noire, blanche ou dorée pour vantaux à chant droit	25,20 €* / 30,24 €**
norme PL2112	+15% au prix du vantail avant suppléments
cadres verticaux en bois collé	34,20 €* / 41,04 €**

LAQUÉE UV

405,00 €* / 486,00 €**



BLANC TITANE UV



CACHEMIRE TITANE UV

NOUVEAUTÉ

SOLUTIONS DISPONIBLES (p. 158-169)

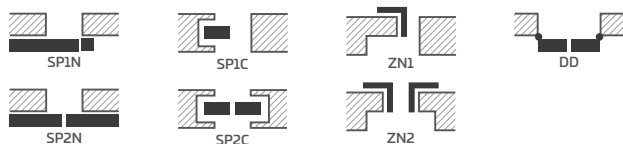

LARGEURS DES VANTAUX DISPONIBLES **NOUVEAUTÉ**

60 65 70 75 80N²⁾ 80 85 90 95 100

* PRIX NET, ** PRIX BRUT, */** Le prix s'applique au vantail seul, poignée et huisserie non inclus.

²⁾ uniquement pour les vantaux à chant droit

³⁾ couronne décorative avec pilastres avec supplément de prix, p. 155



LAURENCJA

VANTAUX DE PORTES LAQUÉES À RECOUVREMENT, À CHANT DROIT



LAURENCJA 1 avec poignée BELLA SLIM noir mat, avec vitrage VSG noir



LAURENCJA 1



LAURENCJA 2



LAURENCJA 3



LAURENCJA 4



LAURENCJA 5



LAURENCJA 6

LAURENCIA1 avec poignée BELLA SLIM noir mat et vitrage feuilleté VSG 221 noir



COMPOSITION

- vantail à recouvrement ou à chant droit réalisé en technologie modulaire STILE
- cadres verticaux et horizontaux en panneau MDF, recouverts de placage et peints avec un vernis résistant UV
- en option, cadres verticaux en bois lamellé-collé recouverts de panneaux HDF et MDF avec supplément de prix
- panneaux en HDF d'une épaisseur de 4 mm, recouverts d'un vernis résistant UV
- en option avec supplément de prix, habillage décoratif de huisserie ainsi que couronne et pilastres str. 155-157
- possibilité de raccourcir le vantail par vos propres moyens, détails p. 153

FINITION

- les vantaux et les huisseries de porte sont peints avec un vernis à base d'eau durci par technologie UV, ce qui leur confère une haute résistance aux conditions d'utilisation difficiles.

QUINCAILLERIE

- trois charnières argentées à 2 broches réglables horizontalement dans le vantail à recouvrement ou, noires avec supplément de prix
- deux charnières (troisième en supplément) cachées dans le vantail à chant droit, peintes en argent (en option, en supplément en noir, or ou blanc); les charnières sont fournies et tarifées avec le huisserie
- serrure bec de cane pêne dormant dans le vantail à recouvrement ou à chant droit : à clé, à cylindre breveté, serrure à encastrer sans clé ou avec blocage, couleur argent (noir disponible moyennant supplément de prix); en option, moyennant des suppléments de prix, serrure magnétique de couleur noire, dorée ou blanche

VITRAGE

- en standard, vitre opaque ou transparente et, moyennant des suppléments de prix, verre collé VSG 221, vitre de sécurité opaque ou noire, lisse des deux côtés.
- possibilité de changer le côté du vitrage en VERSO (RECTO vitrage standard), p. 154

SUPPLÉMENTS DE PRIX

perçage traversant d'usine pour vis de fixation de poignée commandé en kit avec le vantail	gratuit
raccourcissement de porte standard ou mini pour recyclage d'air, sous-coupe de ventilation standard ou mini (p. 153)	9,60 €* / 11,52 €**
vantail à recouvrement et à chant droit « 100 »	35,10 €* / 42,12 €**
cache métalliques pour charnières dans le vantail à recouvrement (couleur : nickel brossé, patine, chrome brillant, laiton brillant, blanc et noir); prix unitaire pour une charnière	4,20 €* / 5,04 €**
remplacement par des charnières, une gâche et une serrure en couleur noire pour vantaux à recouvrement	25,20 €* / 30,24 €**
verre feuilleté VSG 221 vitrage sécurisé, double face lisse; prix pour 1 pièce de vitrage opaque	3,90 €* / 4,68 €**
noir	5,10 €* / 6,12 €**
joint de bas de porte	42,00 €* / 50,40 €**
remplacement par une serrure magnétique en couleur noire, blanche ou dorée pour les vantaux à chant droit	9,60 €* / 11,52 €**
remplacement par des charnières et plage de verrouillage en couleur noire, blanche ou dorée pour vantaux à chant droit	25,20 €* / 30,24 €**
cadres verticaux en bois collé	34,20 €* / 41,04 €**

LAQUÉE UV

405,00 €* / 486,00 €**



BLANC TITANE UV



CACHEMIRE TITANE UV

NOUVEAUTÉ

SOLUTIONS DISPONIBLES (pp. 158-169)

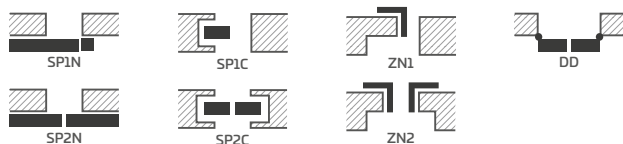

LARGEURS DES VANTAUX DISPONIBLES **NOUVEAUTÉ**

60 65 70 75 80N²⁾ 80 85 90 95 100

* PRIX NET, ** PRIX BRUT, */** Le prix s'applique au vantail seul, poignée et huisserie non inclus.

²⁾ uniquement pour les vantaux à chant droit



BALDUR

PANNEAUX DE PORTES LAQUÉES À RECOUVREMENT, À CHANT DROIT ET INVERSÉES



BALDUR 1 avec poignée BELLA SLIM noir mat et vitrage feuilleté VSG 441 noir



BALDUR 1
459,30 €* / 551,16 €**



BALDUR 2
269,70 €* / 323,64 €**



BALDUR 3
487,20 €* / 584,64 €**



BALDUR 4
269,70 €* / 323,64 €**



BALDUR 5
487,20 €* / 584,64 €**



BALDUR 6
269,70 €* / 323,64 €**



BALDUR 7
269,70 €* / 323,64 €**



BALDUR 8
269,70 €* / 323,64 €**

BALDUR 7 avec poignée CUBE PREMIUM noir mat



COMPOSITION

- vantail à recouvrement, inversé ou à chant droit
- cadre interne en MDF recouvert de deux panneaux HDF
- en option avec supplément de prix, cadre intérieur en bois (côtés ainsi que haut et bas en MDF) recouvert de deux panneaux HDF
- remplissage en nid d'abeille stabilisant ou, avec un supplément de prix, âme pleine ou âme tubulaire **NOUVEAUTÉ**
- en option avec supplément de prix, habillage décoratif de huisserie ainsi que couronne et pilastres str. 155-157
- possibilité de raccourcir par vos soins, le vantail de la porte, détails à la page 153 (ne s'applique pas aux modèles BALDUR 1, 3, 5)

FINITION

- les vantaux et les huisseries de porte sont peints avec un vernis à base d'eau durci par technologie UV, ce qui leur confère une haute résistance aux conditions d'utilisation difficiles.
- bord de vantail réalisé selon la technologie standard ou sans feuillure
- dans les systèmes coulissants, BALDUR 1 possède un profil visible (hauteur 17 mm) en couleur aluminium ou noir dans la partie inférieure du vitrage

QUINCAILLERIE

- trois charnières à pivot vissées dans les vantaux à recouvrement argent ou noirs avec un supplément de prix
- deux charnières (troisième avec supplément de prix) cachées dans le vantail à chant droit ainsi que deux charnières dans le vantail inversé (troisième avec supplément de prix) peintes en couleur argent (en option, avec supplément de prix, en noir, or ou blanc) ; les charnières sont fournies et tarifées avec une huisserie
- serrure à pêne dormant sur le vantail à recouvrement et serrure magnétique sur le vantail à chant droit (serrure à pêne dormant en option) ; pour serrure à clé, à cylindre, serrure à encastrer sans clé ou argent (noir avec supplément de prix) ; serrure magnétique avec supplément de prix noir, doré ou blanc
- serrure magnétique sur vantail inversé : compatible avec une clé, un cylindre, une serrure à encastrer sans clé ou avec une serrure argent ; disponible en option en noir, or ou blanc (avec supplément de prix).

VITRAGE

- BALDUR 1, 3, 5 verre feuilleté et trempé standard, verre de sécurité VSG/ESG 441, opaque ou noir, lisse sur les deux faces**
- largeur fixe du vitrage ; BALDUR 1 - 50 mm, BALDUR 3, 5 - 210 mm

SUPPLÉMENTS DE PRIX

perçage traversant d'usine pour vis de fixation de poignée commandé en kit avec le vantail NOUVEAUTÉ	gratuit
vantail inversé	93,00 €* / 111,60 €**
âme pleine	46,50 €* / 55,80 €**
âme tubulaire NOUVEAUTÉ	40,50 €* / 48,60 €**
raccourcissement de porte standard ou mini pour recyclage d'air, sous-coupe de ventilation standard ou mini (p. 153)	9,60 €* / 11,52 €**
vantail à recouvrement et à chant droit « 100 »	35,10 €* / 42,12 €**
barre inférieure supplémentaire permettant le raccourcissement du vantail de porte par vos propres moyens jusqu'à 8 cm maximum (ne s'applique pas aux modèles BALDUR 1, 3 et 5)	9,60 €* / 11,52 €**
cache métalliques pour charnières dans le vantail à recouvrement (couleur : nickel brossé, patine, chrome brillant, laiton brillant, blanc et noir) ; prix unitaire pour une charnière	4,20 €* / 5,04 €**
remplacement par des charnières, une gâche et une serrure en couleur noire pour vantaux à recouvrement	25,20 €* / 30,24 €**
joint de bas de porte (non applicable aux modèles BALDUR 1, 3 et 5)	42,00 €* / 50,40 €**
remplacement par une serrure magnétique noire, blanche ou dorée pour les vantaux à chant droit et inversés	9,60 €* / 11,52 €**
remplacement par des charnières et plage de verrouillage en couleur noire, blanche ou dorée pour vantaux à chant droit	25,20 €* / 30,24 €**
cadre intérieur en bois (côtés ainsi que haut et bas en MDF)	16,20 €* / 19,44 €**
norme PL2112	51,60 €* / 61,92 €**

¹⁾ les modèles BALDUR 3 et 5 ne sont pas disponibles en systèmes coulissants ni en portes à double vantail.

²⁾ le modèle BALDUR 1 n'est pas disponible dans les systèmes à galandage

⁴⁾ uniquement pour les vantaux de porte à chant droit et inversés

⁵⁾ uniquement BALDUR 1 à chant droit et inversés

LAQUÉE UV

PRIX À PARTIR DE 269,70 €* / 323,64 €**



SOLUTIONS DISPONIBLES ^{1) 3)} (pp. 158-169)

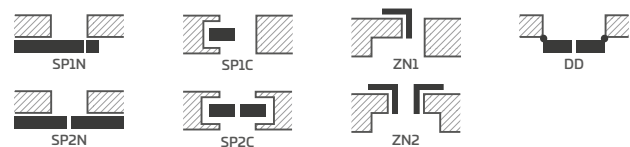

LARGEURS DES VANTAUX DISPONIBLES **NOUVEAUTÉ**

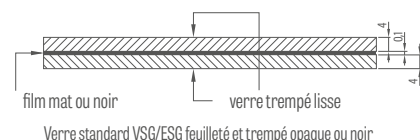

FRAISAGE

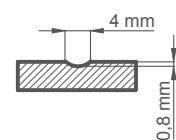

SOUS-COUPÉ DE VENTILATION

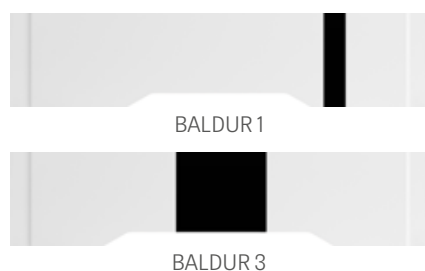

* PRIX NET, ** PRIX BRUT, */** Le prix s'applique au vantail seul, poignée et huisserie non inclus.



ANUBIS

PANNEAUX DE PORTES LAQUÉES À RECOUVREMENT, À CHANT DROIT ET INVERSÉES



ANUBIS 1 conforme à la norme PL2112, avec poignée BELLA SLIM chrome brillant



ANUBIS 1



ANUBIS 2



ANUBIS 3



ANUBIS 4



ANUBIS 5

ANUBIS 8 avec poignée BELLA SLIM laiton brillant



COMPOSITION

- vantail à recouvrement, inversé ou à chant droit
- cadre interne en MDF recouvert de deux panneaux HDF
- en option avec supplément de prix, cadre intérieur en bois (côtés ainsi que haut et bas en MDF) recouvert de deux panneaux HDF
- remplissage en nid d'abeille stabilisant ou, avec un supplément de prix, âme pleine ou âme tubulaire **NOUVEAUTÉ**
- en option avec supplément de prix, habillage décoratif de huisserie ainsi que couronne et pilastres str. 155-157
- possibilité de raccourcir le vantail par vos propres moyens, détails p. 153

FINITION

- les vantaux et les huisseries de porte sont peints avec un vernis à base d'eau durci par technologie UV, ce qui leur confère une haute résistance aux conditions d'utilisation difficiles.
- bord de vantail réalisé selon la technologie standard ou sans feuillure

QUINCAILLERIE

- trois charnières à pivot vissées dans les vantaux à recouvrement argent ou noirs avec un suppléments de prix
- deux charnières (troisième avec supplément de prix) cachées dans le vantail à chant droit ainsi que deux charnières dans le vantail inversé (troisième avec supplément de prix) peintes en couleur argent (en option, avec supplément de prix, noir ou blanc); les charnières sont fournies et tarifées avec huisserie
- serrure à pêne dormant sur le vantail à recouvrement et serrure magnétique sur le vantail à chant droit (serrure à pêne dormant en option) : pour serrure à clé, à cylindre, serrure à encastrer sans clé ou argent (noir avec supplément de prix); serrure magnétique avec souplement de prix noir; doré ou blanc
- serrure magnétique sur vantail inversé : compatible avec une clé, un cylindre, une serrure à encastrer sans clé ou avec une serrure argent ; disponible en option en noir, or ou blanc (avec supplément de prix).

FRAISAGE

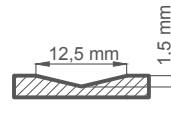

SUPPLÉMENTS DE PRIX

perçage traversant d'usine pour vis de fixation de poignée commandé en kit avec le vantail NOUVEAUTÉ	gratuit
vantail inversé	93,00 €* / 111,60 €**
âme pleine	46,50 €* / 55,80 €**
âme tubulaire NOUVEAUTÉ	40,50 €* / 48,60 €**
raccourcissement de porte standard ou mini pour recyclage d'air, sous-coupe de ventilation standard ou mini (p. 153)	9,60 €* / 11,52 €**
vantail à recouvrement et à chant droit « 100 »	35,10 €* / 42,12 €**
barre inférieure supplémentaire (possibilité de raccourcir le vantail par vos propres moyen jusqu'à 8 cm maximum)	9,60 €* / 11,52 €**
cachez métalliques pour charnières dans le vantail à recouvrement (couleur : nickel brossé, patine, chrome brillant, laiton brillant, blanc et noir) ; prix unitaire pour une charnière	4,20 €* / 5,04 €**
remplacement par des charnières, une gâche et une serrure en couleur noire pour vantaux à recouvrement	25,20 €* / 30,24 €**
joint de bas de porte	42,00 €* / 50,40 €**
remplacement par une serrure magnétique noire, blanche ou dorée pour les vantaux à chant droit et inversés	9,60 €* / 11,52 €**
remplacement par des charnières et plage de verrouillage en couleur noire, blanche ou dorée pour vantaux à chant droit	25,20 €* / 30,24 €**
cadre intérieur en bois (côtés ainsi que haut et bas en MDF)	16,20 €* / 19,44 €**
norme PL2112	51,60 €* / 61,92 €**

LAQUÉE UV

269,70 €* / 323,64 €**



BLANC TITANE UV



CACHEMIRE TITANE UV

NOUVEAUTÉ

SOLUTIONS DISPONIBLES (p. 158-169)

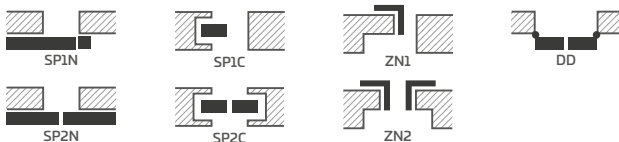

LARGEURS DES VANTAUX DISPONIBLES

60 70 80N⁽²⁾ 80 90 100

* PRIX NET, ** PRIX BRUT, */** Le prix s'applique au vantail seul, poignée et huisserie non inclus.

²⁾ uniquement pour les vantaux de portes à chant droit et inversés



UNO PREMIUM

PANNEAUX DE PORTES LAQUÉES À RECOUVREMENT, À CHANT DROIT ET INVERSÉES



UNO PREMIUM avec poignée BELLA SLIM laiton brillant

Portes à chant droit, chambranle 8 cm, coupe d'onglet à 90°, vue côté huisserie



Portes à recouvrement, chambranle 8 cm, coupe d'onglet à 45°, vue côté huisserie



Portes à recouvrement, chambranle 6 cm, coupe d'onglet à 45°, vue côté charnières





UNO PREMIUM avec poignée CUBE noir mat

LAQUÉE UV

241,20 €* / 289,44 €**



BLANC TITANE UV



CACHEMIRE TITANE UV

NOUVEAUTÉ

SOLUTIONS DISPONIBLES (p. 158-169)

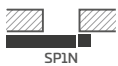

SP1N



SP1C

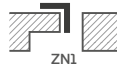

ZN1

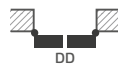

DD

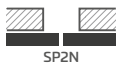

SP2N

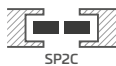

SP2C



ZN2

LARGEURS DES VANTAUX DISPONIBLES **NOUVEAUTÉ**

60N ²⁾	60	65	70N ²⁾	70	75	80N ²⁾	80	85	90N ²⁾
90	95	100	110						

COMPOSITION

- vantail à recouvrement, inversé ou à chant droit
- cadre interne en MDF recouvert de deux panneaux HDF
- en option avec supplément de prix, cadre intérieur en bois (côtés ainsi que haut et bas en MDF) recouvert de deux panneaux HDF
- remplissage en nid d'abeille stabilisant ou, avec un supplément de prix, âme pleine ou âme tubulaire **NOUVEAUTÉ**
- en option avec supplément de prix, habillage décoratif de huisserie ainsi que couronne et pilastres str. 155-157
- possibilité de raccourcir le vantail par vos propres moyens, détails p. 153

FINITION

- les vantaux et les huisseries de porte sont peints avec un vernis à base d'eau durci par technologie UV, ce qui leur confère une haute résistance aux conditions d'utilisation difficiles.
- chant du vantail fabriqué selon technologie standard

QUINCAILLERIE

- trois charnières à pivot vissées dans les vantaux à recouvrement argent ou noirs avec un suppléments de prix
- deux charnières (troisième avec supplément de prix) cachées dans le vantail à chant droit ainsi que deux charnières dans le vantail inversé (troisième avec supplément de prix) peintes en couleur argent (en option, avec supplément de prix, noir; ou blanc); les charnières sont fournies et tarifées avec huisserie
- serrure à pêne dormant sur le vantail à recouvrement et serrure magnétique sur le vantail à chant droit (serrure à pêne dormant en option): pour serrure à clé, à cylindre, serrure à encastrer sans clé ou argent (noir avec supplément de prix); serrure magnétique avec souplement de prix noir; doré ou blanc
- serrure magnétique sur vantail inversé: compatible avec une clé, un cylindre, une serrure à encastrer sans clé ou avec une serrure argent; disponible en option en noir, or ou blanc (avec supplément de prix).

SUPLÉMENTS DE PRIX

perçage traversant d'usine pour vis de fixation de poignée commandé en kit avec le vantail NOUVEAUTÉ	gratuit
vantail inversé	93,00 €* / 111,60 €**
âme pleine	46,50 €* / 55,80 €**
âme tubulaire NOUVEAUTÉ	40,50 €* / 48,60 €**
raccourcissement de porte standard ou mini pour recyclage d'air, sous-coupe de ventilation standard ou mini (p. 153)	9,60 €* / 11,52 €**
vantail à recouvrement et à chant droit « 100 »	35,10 €* / 42,12 €**
vantail à recouvrement ou à chant droit « 110 »	70,50 €* / 84,60 €**
barre inférieure supplémentaire (possibilité de raccourcir le vantail par vos propres moyen jusqu'à 8 cm maximum)	9,60 €* / 11,52 €**
cachees métalliques pour charnières dans le vantail à recouvrement (couleur: nickel brossé, patine, chrome brillant, laiton brillant, blanc et noir); prix unitaire pour une charnière	4,20 €* / 5,04 €**
remplacement par des charnières, une gâche et une serrure en couleur noire pour vantaux à recouvrement	25,20 €* / 30,24 €**
joint de bas de porte	42,00 €* / 50,40 €**
remplacement par une serrure magnétique noire, blanche ou dorée pour les vantaux à chant droit et inversés	9,60 €* / 11,52 €**
remplacement par des charnières et plage de verrouillage en couleur noire, blanche ou dorée pour vantaux à chant droit	25,20 €* / 30,24 €**
hublot en acier inoxydable: finition chromée polie ou satinée brossée et noir mat; verre opaque, verre incolore; diamètre du hublot: intérieur 235 mm, extérieur 350 mm. (noir mat)	186,90 €* / 224,28 €** 293,70 €* / 352,44 €**
cadre intérieur en bois (côtés ainsi que haut et bas en MDF)	16,20 €* / 19,44 €**
norme PL2112	51,60 €* / 61,92 €**

* PRIX NET, ** PRIX BRUT, */** Le prix s'applique au vantail seul, poignée et huisserie non inclus.

²⁾ uniquement pour les vantaux de portes à chant droit et inversés

TURAN

PANNEAUX DE PORTES LAQUÉES À RECOUVREMENT, À CHANT DROIT ET INVERSÉES



finaliste
du concours

2019



TURAN 8³⁾ conforme à la norme PL2112, avec vitrage feuilleté VSG 221 noir, avec poignée QUANTA FIT noir mat



TURAN 1



TURAN 2



TURAN 3



TURAN 4



TURAN 5



TURAN 6



TURAN 7¹⁾



TURAN 8

¹⁾ La photo montre la version REVERSE

TURAN 8³⁾ avec poignée BELLA SLIM noir mat



COMPOSITION

- vantail à recouvrement, à chant droit ou bien inversé avec supplément de prix fabriqué selon la technologie modulaire STILE
- cadres verticaux et horizontaux en panneau MDF, recouverts de placage et peints avec un vernis résistant UV
- en option, cadres verticaux en bois lamellé-collé recouverts de panneaux HDF et MDF avec supplément de prix
- dans le modèle TURAN 8, ³⁾ un panneau en HDF hydrofuge de 3 mm d'épaisseur est collé au verre sur ses deux faces. Le chant du panneau est toujours de la même couleur que le vantail de la porte.
- panneaux MDF de 16 mm d'épaisseur, usinés et peints avec un vernis résistant aux UV
- en option avec supplément de prix, habillage décoratif de huisserie ainsi que couronne et pilastres str. 155-157
- possibilité de raccourcir le vantail par vos propres moyens, détails p. 153
- modèle TURAN 8 au prix de 488,10 €* / 585,72 €****

FINITION

- les vantaux et les huisseries de porte sont peints avec un vernis à base d'eau durci par technologie UV, ce qui leur confère une haute résistance aux conditions d'utilisation difficiles.

QUINCAILLERIE

- trois charnières argentées à 2 broches réglables horizontalement dans le vantail à recouvrement ou, noires avec supplément de prix
- deux charnières (troisième en supplément) cachées dans le vantail à chant droit, peintes en argent (en option, en supplément en noir, or ou blanc); les charnières sont fournies et tarifées avec huisserie
- serrure bec de cane pêne dormant dans le vantail à recouvrement ou à chant droit : à clé, à cylindre breveté, serrure à encastrer sans clé ou avec blocage, couleur argent (noir disponible moyennant supplément de prix) ; en option, moyennant des suppléments de prix, serrure magnétique de couleur noire, dorée ou blanche

VITRAGE

- modèles TURAN 1 et TURAN 8 : verre trempé opaque ou transparent de 4 mm et, avec supplément de prix, verre feuilleté VSG 221, verre de sécurité opaque ou noir, lisse sur les deux faces, ou verre trempé décoratif en relief et à point de 4 mm **NOUVEAUTÉ** pour TURAN 1 (verre en relief et en point lisse sur une face)
- TURAN 7 est disponible avec un miroir sur une face. L'autre face est une plaque laquée UV. Le recto est un miroir côté charnière.
- modèle TURAN 8, largeur de vitrage fixe - 50 mm

SUPPLÉMENTS DE PRIX

perçage traversant d'usine pour vis de fixation de poignée commandé en kit avec le vantail	gratuit
vantail inversé	127,20 €* / 152,64 €**
raccourcissement de porte standard ou mini, sous-coupe de ventilation standard ou mini (p. 153)	9,60 €* / 11,52 €**
vantail à recouvrement et à chant droit « 100 »	35,10 €* / 42,12 €**
cache métalliques pour charnières dans le vantail à recouvrement (couleur : nickel brossé, patine, chrome brillant, laiton brillant, blanc et noir) ; prix unitaire pour une charnière	4,20 €* / 5,04 €**
remplacement par des charnières, une gâche et une serrure en couleur noire pour vantaux à recouvrement	25,20 €* / 30,24 €**
verre feuilleté VSG 221, verre de sécurité, lisse sur les deux faces (s'applique aux TURAN 1 et TURAN 8) ou verre décoratif	
opaque	127,50 €* / 153,00 €**
noir, relief et point	174,30 €* / 209,16 €**
joint de bas de porte	42,00 €* / 50,40 €**
remplacement par une serrure magnétique en couleur noire, blanche ou dorée pour les vantaux à chant droit	9,60 €* / 11,52 €**
remplacement par des charnières et plage de verrouillage en couleur noire, blanche ou dorée pour vantaux à chant droit	25,20 €* / 30,24 €**
norme PL2112	+15% au prix du vantail avant suppléments
cadres verticaux en bois collé	34,20 €* / 41,04 €**

LAQUÉE UV

à partir de 385,20 €* / 462,24 €**³⁾



BLANC TITANE UV



CACHEMIRE TITANE UV

NOUVEAUTÉ

SOLUTIONS DISPONIBLES (p. 158-169)

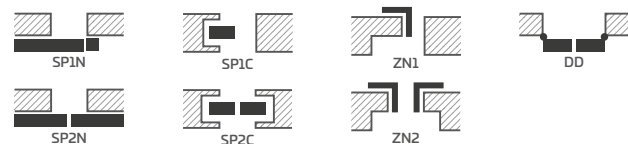

LARGEURS DES VANTAUX DISPONIBLES

60 70 80N²⁾ 80 90 100

FRAISAGE

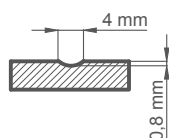

* PRIX NET, ** PRIX BRUT, ³⁾ Le prix s'applique au vantail seul, poignée et huisserie non inclus.

²⁾ uniquement pour les vantaux à chant droit

³⁾ modèle TURAN 8 au prix de 488,10 €* / 585,72 €**



MILDA

PANNEAUX DE PORTES LAQUÉES À RECOUVREMENT, À CHANT DROIT ET INVERSÉES

produit recommandé
pour la compétition



2019



MILDA 4 avec poignée CUBE PREMIUM noir mat



MILDA 1



MILDA 2



MILDA 3



MILDA 4



MILDA 5

MILDA 2 avec poignée CUBE PREMIUM noir mat



COMPOSITION

- vantail à recouvrement, inversé ou à chant droit
- cadre interne en MDF recouvert de deux panneaux HDF
- en option avec supplément de prix, cadre intérieur en bois (côtés ainsi que haut et bas en MDF) recouvert de deux panneaux HDF
- remplissage en nid d'abeille stabilisant ou, avec un supplément de prix, âme pleine ou âme tubulaire **NOUVEAUTÉ**
- en option avec supplément de prix, habillage décoratif de huisserie ainsi que couronne et pilastres str. 155-157
- possibilité de raccourcir le vantail par vos propres moyens, détails p. 153

FINITION

- les vantaux et les huisseries de porte sont peints avec un vernis à base d'eau durci par technologie UV, ce qui leur confère une haute résistance aux conditions d'utilisation difficiles.
- bord de vantail réalisé selon la technologie standard ou sans feuillure

QUINCAILLERIE

- trois charnières à pivot vissées dans les vantaux à recouvrement argent ou noirs avec un suppléments de prix
- deux charnières (troisième avec supplément de prix) cachées dans le vantail à chant droit ainsi que deux charnières (troisième avec supplément de prix) dans le vantail inversé peintes en couleur argent (en option, avec supplément de prix noir ou blanc) ; les charnières sont livrées et tarifées avec huisserie
- serrure à pêne dormant sur le vantail à recouvrement et serrure magnétique sur le vantail à chant droit (serrure à pêne dormant en option) : pour serrure à clé, à cylindre, serrure à encastrer sans clé ou argent (noir avec supplément de prix) ; serrure magnétique avec souplement de prix noir, doré ou blanc
- serrure magnétique sur vantail inversé : compatible avec une clé, un cylindre, une serrure à encastrer sans clé ou avec une serrure argent ; disponible en option en noir, or ou blanc (avec supplément de prix).

FRAISAGE

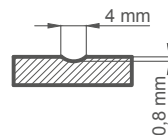

SUPLÉMENTS DE PRIX

perçage traversant d'usine pour vis de fixation de poignée commandé en kit avec le vantail NOUVEAUTÉ	gratuit
vantail inversé	93,00 €* / 111,60 €**
âme pleine	46,50 €* / 55,80 €**
âme tubulaire NOUVEAUTÉ	40,50 €* / 48,60 €**
raccourcissement de porte standard ou mini, sous-coupe de ventilation standard ou mini (p. 153)	9,60 €* / 11,52 €**
vantail à recouvrement et à chant droit « 100 »	35,10 €* / 42,12 €**
barre inférieure supplémentaire (possibilité de raccourcir le vantail par vos propres moyen jusqu'à 8 cm maximum)	9,60 €* / 11,52 €**
cachez métalliques pour charnières dans le vantail à recouvrement (couleur : nickel brossé, patine, chrome brillant, laiton brillant, blanc et noir) ; prix unitaire pour une charnière	4,20 €* / 5,04 €**
remplacement par des charnières, une gâche et une serrure en couleur noire pour vantaux à recouvrement	25,20 €* / 30,24 €**
joint de bas de porte	42,00 €* / 50,40 €**
remplacement par une serrure magnétique noire, blanche ou dorée pour les vantaux à chant droit et inversés	9,60 €* / 11,52 €**
remplacement par des charnières et plage de verrouillage en couleur noire, blanche ou dorée pour vantaux à chant droit	25,20 €* / 30,24 €**
cadre intérieur en bois (côtés ainsi que haut et bas en MDF)	16,20 €* / 19,44 €**
norme PL2112	51,60 €* / 61,92 €**

LAQUÉE UV

292,50 €* / 351,00 €**



BLANC TITANE UV



CACHEMIRE TITANE UV

NOUVEAUTÉ

SOLUTIONS DISPONIBLES (p. 158-169)

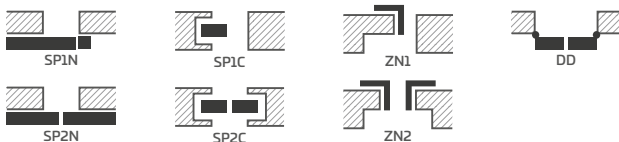

LARGEURS DES VANTAUX DISPONIBLES

60 70 80N⁽²⁾ 80 90 100

* PRIX NET, ** PRIX BRUT, ⁽²⁾ Le prix s'applique au vantail seul, poignée et huisserie non inclus.

⁽²⁾ uniquement pour les vantaux de portes à chant droit et inversés



SYLENA

PANNEAUX DE PORTES LAQUÉES À RECOUVREMENT, À CHANT DROIT ET INVERSÉES



SYLENA 5 avec poignée BELLA SLIM laiton brillant



SYLENA 1
255,30 €* / 306,36 €**



SYLENA 2
255,30 €* / 306,36 €**



SYLENA 3
255,30 €* / 306,36 €**



SYLENA 4
255,30 €* / 306,36 €**



SYLENA 5
255,30 €* / 306,36 €**



SYLENA 6
269,70 €* / 323,64 €**



SYLENA 7
269,70 €* / 323,64 €**



SYLENA 8
269,70 €* / 323,64 €**

SYLENA 3 avec poignée BELLA SLIM noir mat



COMPOSITION

- vantail à recouvrement, inversé ou à chant droit
- cadre interne en MDF recouvert de deux panneaux HDF
- en option avec supplément de prix, cadre intérieur en bois (côtés ainsi que haut et bas en MDF) recouvert de deux panneaux HDF
- remplissage en nid d'abeille stabilisant ou, avec un supplément de prix, âme pleine ou âme tubulaire **NOUVEAUTÉ**
- en option avec supplément de prix, habillage décoratif de huisserie ainsi que couronne et pilastres str. 155-157
- possibilité de raccourcir le vantail par vos propres moyens, détails p. 153

FINITION

- les vantaux et les huisseries de porte sont peints avec un vernis à base d'eau durci par technologie UV, ce qui leur confère une haute résistance aux conditions d'utilisation difficiles.
- bord de vantail réalisé selon la technologie standard ou sans feuillure

QUINCAILLERIE

- trois charnières à pivot vissées dans les vantaux à recouvrement argent ou noirs avec un suppléments de prix
- deux charnières (troisième avec supplément de prix) cachées dans le vantail à chant droit ainsi que deux charnières (troisième avec supplément de prix) dans le vantail inversé peintes en couleur argent (en option, avec supplément de prix noir ou blanc) ; les charnières sont livrées et tarifées avec huisserie
- serrure à pêne dormant sur le vantail à recouvrement et serrure magnétique sur le vantail à chant droit (serrure à pêne dormant en option) : pour serrure à clé, à cylindre, serrure à encastrer sans clé ou argent (noir avec supplément de prix) ; serrure magnétique avec souplement de prix noir, doré ou blanc
- serrure magnétique sur vantail inversé : compatible avec une clé, un cylindre, une serrure à encastrer sans clé ou avec une serrure argent ; disponible en option en noir, or ou blanc (avec supplément de prix).

FRAISAGE

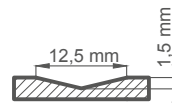

SUPPLÉMENTS DE PRIX

perçage traversant d'usine pour vis de fixation de poignée commandé en kit avec le vantail NOUVEAUTÉ	gratuit
vantail inversé	93,00 €* / 111,60 €**
âme pleine	46,50 €* / 55,80 €**
âme tubulaire NOUVEAUTÉ	40,50 €* / 48,60 €**
raccourcissement de porte standard ou mini, sous-coupe de ventilation standard ou mini (p. 153)	9,60 €* / 11,52 €**
vantail à recouvrement et à chant droit « 100 »	35,10 €* / 42,12 €**
barre inférieure supplémentaire (possibilité de raccourcir le vantail par vos propres moyen jusqu'à 8 cm maximum)	9,60 €* / 11,52 €**
cachez métalliques pour charnières dans le vantail à recouvrement (couleur : nickel brossé, patine, chrome brillant, laiton brillant, blanc et noir) ; prix unitaire pour une charnière	4,20 €* / 5,04 €**
remplacement par des charnières, une gâche et une serrure en couleur noire pour vantaux à recouvrement	25,20 €* / 30,24 €**
joint de bas de porte	42,00 €* / 50,40 €**
remplacement par une serrure magnétique noire, blanche ou dorée pour les vantaux à chant droit et inversés	9,60 €* / 11,52 €**
remplacement par des charnières et plage de verrouillage en couleur noire, blanche ou dorée pour vantaux à chant droit	25,20 €* / 30,24 €**
cadre intérieur en bois (côtés ainsi que haut et bas en MDF)	16,20 €* / 19,44 €**
norme PL2112	51,60 €* / 61,92 €**

LAQUÉE UV

PRIX À PARTIR DE 255,30 €* / 306,36 €**



BLANC TITANE UV



CACHEMIRE TITANE UV

NOUVEAUTÉ

SOLUTIONS DISPONIBLES (p. 158-169)

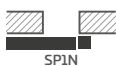

SP1N



SP1C



ZN1



DD

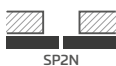

SP2N

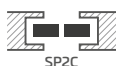

SP2C



ZN2

LARGEURS DES VANTAUX DISPONIBLES

60 70 80N⁽²⁾ 80 90 100

* PRIX NET, ** PRIX BRUT, ⁽²⁾ Le prix s'applique au vantail seul, poignée et huisserie non inclus.

⁽²⁾ uniquement pour les vantaux de portes à chant droit et inversé



MOTIFS DÉCORATIFS SUR LA PORTE

INSERT DÉCORATIF AFFLEURANT AVEC LA SURFACE DU PLACAGE



ALTAMURA 1 en décor NOIR ST CPL, avec motif de décoration LUX 614, avec poignée QUANTA FIT noir mat



NOUVEAUTÉ

MOTIF DE DÉCORATION LUX **ROUGE, BLEU et OLIVE**

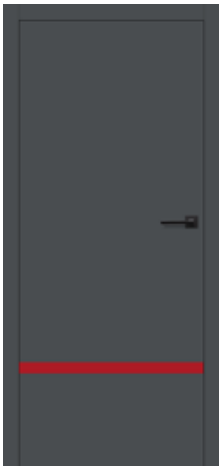

motif LUX 617

supplément de prix 84,30 €* / 101,16 €**

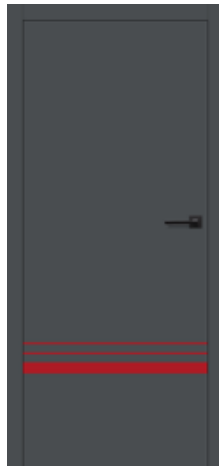

motif LUX 618

supplément de prix 84,30 €* / 101,16 €**



motif LUX 619

supplément de prix 84,30 €* / 101,16 €**



motif LUX 620

supplément de prix 84,30 €* / 101,16 €**



motif LUX 621

supplément de prix 84,30 €* / 101,16 €**



motif LUX 703

supplément de prix 84,30 €* / 101,16 €**

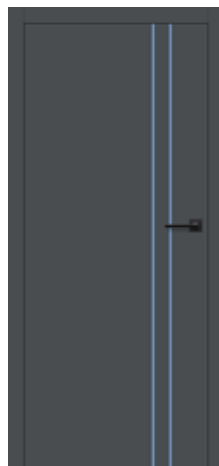

motif LUX 704

supplément de prix 84,30 €* / 101,16 €**



motif LUX 712

supplément de prix 84,30 €* / 101,16 €**



motif LUX 713

supplément de prix 84,30 €* / 101,16 €**

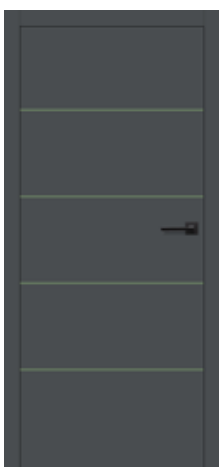

motif LUX 807

supplément de prix 84,30 €* / 101,16 €**



motif LUX 814

supplément de prix 84,30 €* / 101,16 €**

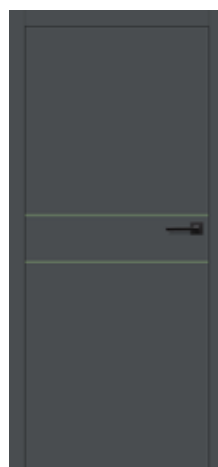

motif LUX 816

supplément de prix 84,30 €* / 101,16 €**

Cadre et vantail ANTHRACITE ST CPL

Motifs décoratifs sur la porte sont situés des deux côtés du vantail de porte et affleurant avec sa surface.

La largeur du motif est de 8 mm ou 50 mm.

Les motifs décoratifs rouges, bleus et olive sont disponibles dans toutes les combinaisons, de même que les motifs décoratifs noirs, acier, or, chêne ou cuivre.

Couleurs disponibles pour le motifs décoratifs LUX :
acier brossé LUX 100, noir LUX 200, chêne (conforme à CHÊNE CLASSIC CPL 0,2 et 0,7) LUX 300,
or brossé LUX 400, cuivre brossé LUX 500,
rouge LUX 600, bleu LUX 700, olive LUX 800

Les motifs décoratifs sur la porte présentés peuvent être utilisés en option, avec supplément de prix, dans les modèles suivants disponibles aux normes PL et PL2112 (le cas échéant) :

- UNO PREMIUM placage
- ALTAMURA 1
- FORTECA RC2 et RC3
- HERSE SET EKO 30 dB
- HERSE SET 32 dB
- HERSE SET ACOUSTIQUE 39 dB
- LEDA EI30 et EI60



MOTIFS DÉCORATIFS SUR LA PORTE

INSERT DÉCORATIF AFFLEURANT AVEC LA SURFACE DU PLACAGE

MOTIF DE DÉCORATION LUX **NOIR**



motif LUX 217

supplément de prix 84,30 €* / 101,16 €**



motif LUX 218

supplément de prix 84,30 €* / 101,16 €**



motif LUX 219

supplément de prix 84,30 €* / 101,16 €**



motif LUX 220

supplément de prix 84,30 €* / 101,16 €**



motif LUX 221

supplément de prix 84,30 €* / 101,16 €**



motif LUX 203

supplément de prix 84,30 €* / 101,16 €**



motif LUX 204

supplément de prix 84,30 €* / 101,16 €**



motif LUX 212

supplément de prix 84,30 €* / 101,16 €**



motif LUX 213

supplément de prix 84,30 €* / 101,16 €**



motif LUX 207

supplément de prix 84,30 €* / 101,16 €**



motif LUX 214

supplément de prix 84,30 €* / 101,16 €**



motif LUX 216

supplément de prix 84,30 €* / 101,16 €**

Huissierie NOIR ST CPL vantail CHÊNE CLASSIC CPL

Motifs décoratifs sur la porte sont situés des deux côtés du vantail de porte et affleurant avec sa surface.
La largeur du motif est de 8 mm ou 50 mm.

Couleurs disponibles pour le motifs décoratifs LUX :
acier brossé **LUX 100**, noir **LUX 200**, chêne (conforme à CHÊNE CLASSIC CPL 0,2 et 0,7) **LUX 300**,
or brossé **LUX 400**, cuivre brossé **LUX 500**,
rouge **LUX 600**, bleu **LUX 700**, olive **LUX 800**

Les motifs décoratifs sur la porte présentés peuvent être utilisés en option, avec supplément de prix, dans les modèles suivants disponibles aux normes PL et PL2112 (le cas échéant) :

- UNO PREMIUM placage
- ALTAMURA 1
- FORTEGA RC2 et RC3
- HERSE SET EKO 30 dB
- HERSE SET 32 dB
- HERSE SET ACOUSTIQUE 39 dB
- LEDA EI30 et EI60

MOTIF DE DÉCORATION LUX **CHÊNE**



motif **LUX 317**

supplément de prix 84,30 €* / 101,16 €**



motif **LUX 318**

supplément de prix 84,30 €* / 101,16 €**



motif **LUX 319**

supplément de prix 84,30 €* / 101,16 €**



motif **LUX 320**

supplément de prix 84,30 €* / 101,16 €**



motif **LUX 321**

supplément de prix 84,30 €* / 101,16 €**



motif **LUX 303**

supplément de prix 84,30 €* / 101,16 €**



motif **LUX 304**

supplément de prix 84,30 €* / 101,16 €**



motif **LUX 312**

supplément de prix 84,30 €* / 101,16 €**



motif **LUX 313**

supplément de prix 84,30 €* / 101,16 €**



motif **LUX 307**

supplément de prix 84,30 €* / 101,16 €**



motif **LUX 314**

supplément de prix 84,30 €* / 101,16 €**



motif **LUX 316**

supplément de prix 84,30 €* / 101,16 €**

Huissierie CHÊNE CLASSIC CPL 0,2 vantail BLANC ST CPL

Motifs décoratifs sur la porte sont situés des deux côtés du vantail de porte et affleurant avec sa surface.
La largeur du motif est de 8 mm ou 50 mm.

Couleurs disponibles pour le motifs décoratifs LUX :
acier brossé **LUX 100**, noir **LUX 200**, chêne (conforme à CHÊNE CLASSIC CPL 0,2 et 0,7) **LUX 300**,
or brossé **LUX 400**, cuivre brossé **LUX 500**,
rouge **LUX 600**, bleu **LUX 700**, olive **LUX 800**

Les motifs décoratifs sur la porte présentés peuvent être utilisés en option, avec supplément de prix, dans les modèles suivants disponibles aux normes PL et PL2112 (le cas échéant) :

- UNO PREMIUM placage
- ALTAMURA 1
- FORTECA RC2 et RC3
- HERSE SET EKO 30 dB
- HERSE SET 32 dB
- HERSE SET ACOUSTIQUE 39 dB
- LEDA EI30 et EI60

MOTIFS DÉCORATIFS SUR LA PORTE

INSERT DÉCORATIF AFFLEURANT AVEC LA SURFACE DU PLACAGE

MOTIF DE DÉCORATION LUX **ACIER BROSSÉ**



motif **LUX 117**

supplément de prix 84,30 €* / 101,16 €**

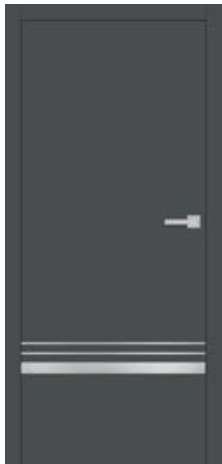

motif **LUX 118**

supplément de prix 84,30 €* / 101,16 €**

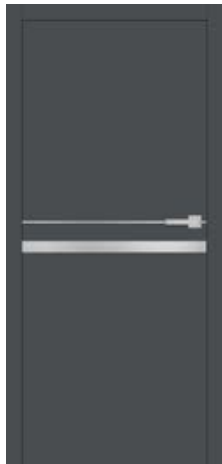

motif **LUX 119**

supplément de prix 84,30 €* / 101,16 €**



motif **LUX 120**

supplément de prix 84,30 €* / 101,16 €**



motif **LUX 121**

supplément de prix 84,30 €* / 101,16 €**

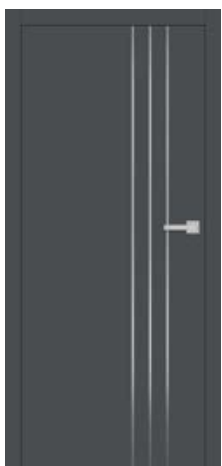

motif **LUX 103**

supplément de prix 84,30 €* / 101,16 €**



motif **LUX 104**

supplément de prix 84,30 €* / 101,16 €**



motif **LUX 112**

supplément de prix 84,30 €* / 101,16 €**

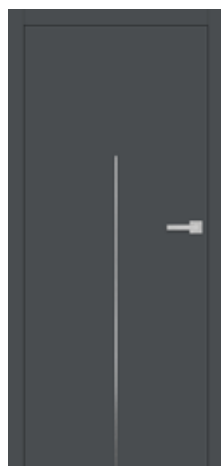

motif **LUX 113**

supplément de prix 84,30 €* / 101,16 €**

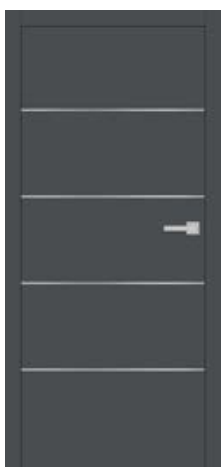

motif **LUX 107**

supplément de prix 84,30 €* / 101,16 €**

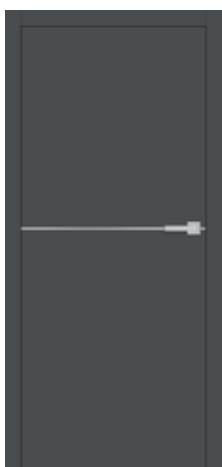

motif **LUX 114**

supplément de prix 84,30 €* / 101,16 €**

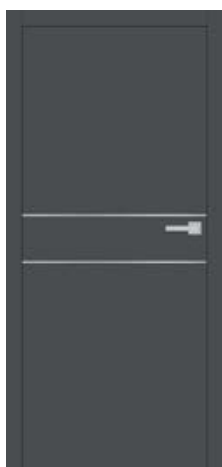

motif **LUX 116**

supplément de prix 84,30 €* / 101,16 €**

Cadre et vantail ANTHRACITE CPL

Motifs décoratifs sur la porte sont situés des deux côtés du vantail de porte et affleurant avec sa surface.
La largeur du motif est de 8 mm ou 50 mm.

Couleurs disponibles pour le motifs décoratifs LUX :
acier brossé **LUX 100**, noir **LUX 200**, chêne (conforme à CHÊNE CLASSIC CPL 0,2 et 0,7) **LUX 300**,
or brossé **LUX 400**, cuivre brossé **LUX 500**,
rouge **LUX 600**, bleu **LUX 700**, olive **LUX 800**

Les motifs décoratifs sur la porte présentés peuvent être utilisés en option, avec supplément de prix, dans les modèles suivants disponibles aux normes PL et PL2112 (le cas échéant) :

- UNO PREMIUM placage
- ALTAMURA 1
- FORTEGA RC2 et RC3
- HERSE SET EKO 30 dB
- HERSE SET 32 dB
- HERSE SET ACOUSTIQUE 39 dB
- LEDA EI30 et EI60

MOTIF DE DÉCORATION LUX **CUIVRE BROSSÉ**



motif **LUX 517**

supplément de prix 84,30 €* / 101,16 €**



motif **LUX 518**

supplément de prix 84,30 €* / 101,16 €**



motif **LUX 519**

supplément de prix 84,30 €* / 101,16 €**



motif **LUX 520**

supplément de prix 84,30 €* / 101,16 €**



motif **LUX 521**

supplément de prix 84,30 €* / 101,16 €**



motif **LUX 503**

supplément de prix 84,30 €* / 101,16 €**



motif **LUX 504**

supplément de prix 84,30 €* / 101,16 €**



motif **LUX 512**

supplément de prix 84,30 €* / 101,16 €**



motif **LUX 513**

supplément de prix 84,30 €* / 101,16 €**



motif **LUX 507**

supplément de prix 84,30 €* / 101,16 €**



motif **LUX 514**

supplément de prix 84,30 €* / 101,16 €**



motif **LUX 516**

supplément de prix 84,30 €* / 101,16 €**

Huissierie et vantail SAUGE ST CPL

Motifs décoratifs sur la porte sont situés des deux côtés du vantail de porte et affleurant avec sa surface.

La largeur du motif est de 8 mm ou 50 mm.

Couleurs disponibles pour le motifs décoratifs LUX :
acier brossé **LUX 100**, noir **LUX 200**, chêne (conforme à CHÊNE CLASSIC CPL 0,2 et 0,7) **LUX 300**,
or brossé **LUX 400**, cuivre brossé **LUX 500**,
rouge **LUX 600**, bleu **LUX 700**, olive **LUX 800**

Les motifs décoratifs sur la porte présentés peuvent être utilisés en option, avec supplément de prix, dans les modèles suivants disponibles aux normes PL et PL2112 (le cas échéant) :

- UNO PREMIUM placage
- ALTAMURA 1
- FORTECA RC2 et RC3
- HERSE SET EKO 30 dB
- HERSE SET 32 dB
- HERSE SET ACOUSTIQUE 39 dB
- LEDA EI30 et EI60

MOTIFS DÉCORATIFS SUR LA PORTE

INSERT DÉCORATIF AFFLEURANT AVEC LA SURFACE DU PLACAGE

MOTIF DE DÉCORATION LUX OR BROSSÉ



motif LUX 417

supplément de prix 84,30 €* / 101,16 €**

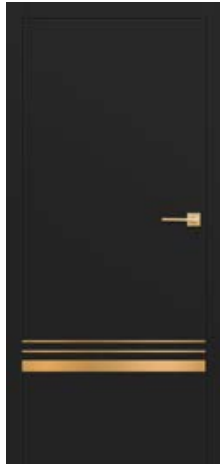

motif LUX 418

supplément de prix 84,30 €* / 101,16 €**



motif LUX 419

supplément de prix 84,30 €* / 101,16 €**

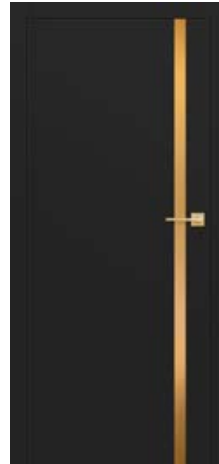

motif LUX 420

supplément de prix 84,30 €* / 101,16 €**



motif LUX 421

supplément de prix 84,30 €* / 101,16 €**



motif LUX 403

supplément de prix 84,30 €* / 101,16 €**

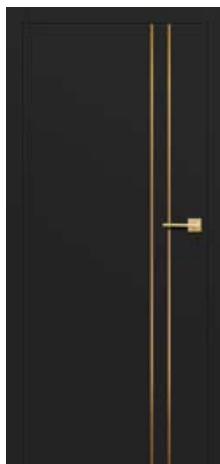

motif LUX 404

supplément de prix 84,30 €* / 101,16 €**

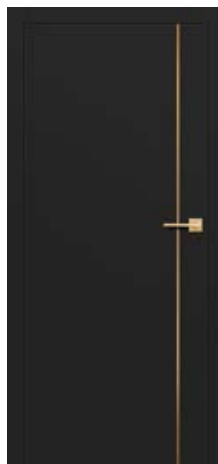

motif LUX 412

supplément de prix 84,30 €* / 101,16 €**



motif LUX 413

supplément de prix 84,30 €* / 101,16 €**



motif LUX 407

supplément de prix 84,30 €* / 101,16 €**

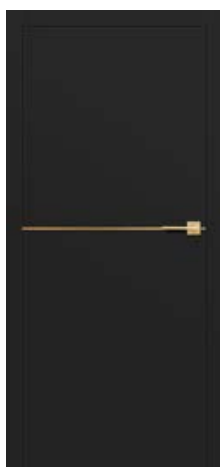

motif LUX 414

supplément de prix 84,30 €* / 101,16 €**

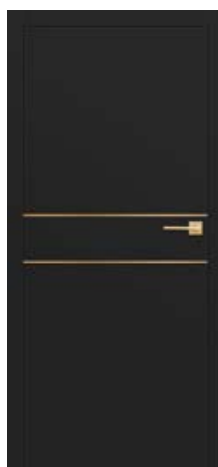

motif LUX 416

supplément de prix 84,30 €* / 101,16 €**

Huisserte et VANTAIL NOIR ST CPL

Motifs décoratifs sur la porte sont situés des deux côtés du vantail de porte et affleurant avec sa surface.

La largeur du motif est de 8 mm ou 50 mm.

Couleurs disponibles pour le motifs décoratifs LUX :
acier brossé LUX 100, noir LUX 200, chêne (conforme à CHÊNE CLASSIC CPL 0,2 et 0,7) LUX 300,
or brossé LUX 400, cuivre brossé LUX 500,
rouge LUX 600, bleu LUX 700, olive LUX 800

Les motifs décoratifs sur la porte présentés peuvent être utilisés en option, avec supplément de prix, dans les modèles suivants disponibles aux normes PL et PL2112 (le cas échéant) :

- UNO PREMIUM placage
- ALTAMURA 1
- FORTEGA RC2 et RC3
- HERSE SET EKO 30 dB
- HERSE SET 32 dB
- HERSE SET ACOUSTIQUE 39 dB
- LEDA EI30 et EI60

Les photos montrent des portes à chant droit avec une serrure à encasturer sans clé; la position de la serrure peut varier selon le type de porte

MOTIFS DÉCORATIFS SUR LA PORTE

INSERT DÉCORATIF AFFLEURANT AVEC LA SURFACE DU PLACAGE



ALTAMURA 1 décor NOIR ST CPL, avec MOTIF DE DÉCORATION LUX 421, avec poignée carrée BELLA SLIM en laiton satiné



BALDUR

VANTAUX DE PORTES INTÉRIEURES À RECOUVREMENT, SANS RECOUVREMENT ET INVERSÉES



BALDUR 1 décor CHÊNE NATUR PREMIUM, avec un cadre de porte décor NOIR ST CPL, et une poignée QUBIK noir mat

BALDUR 1 décor CHÊNE RETRO CPL, avec un cadre de porte décor NOIR ST CPL, et une poignée CUBE PREMIUM noir mat

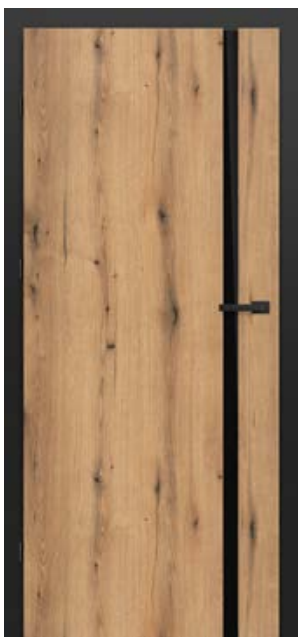

BALDUR 1

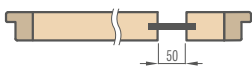

Verre trempé opaque 8 mm ou, avec supplément de prix, verre VSG/ESG 441 vitrage opaque ou noir.

BALDUR 3 décor CHÊNE ST CPL, avec un cadre de porte décor NOIR ST CPL, et une poignée CUBE PREMIUM noir mat



BALDUR 3

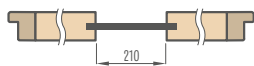

Verre trempé opaque 8 mm ou, avec supplément de prix, verre VSG/ESG 441 vitrage opaque ou noir.

BALDUR 9, décor CHÊNE CLASSIC CPL, avec un cadre de porte décor NOIR ST CPL, et une poignée CUBE PREMIUM noir mat



BALDUR 9

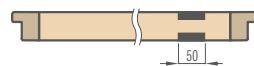

Verre lacobel noir 4 mm collé des deux côtés dans le vantail de porte et affleurant avec sa surface.

NOUVEAUTÉ

COMPOSITION

- vantail à recouvrement, inversé ou à chant droit
- cadre interne en MDF recouvert de deux panneaux HDF
- en option avec supplément de prix, cadre intérieur en bois (côtés ainsi que haut et bas en MDF) recouvert de deux panneaux HDF
- remplissage en nid d'abeille stabilisant ³⁾ ou, avec un supplément de prix, âme pleine ⁸⁾ ou âme tubulaire **NOUVEAUTÉ**
- en option avec supplément de prix, habillage décoratif de huisserie ainsi que couronne et pilastres str. 155-157

FINITION

- panneau HDF recouvert d'un placage PREMIUM ou CPL
- chant du vantail réalisé en technologie à recouvrement standard ou à chant droit dans les laminés CPL 0,2, bordé d'un chant ABS uniquement dans la couleur du vantail ou, avec supplément de prix, avec un chant noir
- vantail inversé n'existe qu'en chant STANDARD et en COLORIS PREMIUM et ST CPL
- chant du vantail est plaqué d'une bordure de la même couleur que la surface ou, en option, en noir lisse (dans le CHÊNE NATUR TRANSVERSAL PREMIUM, la bordure est noire avec un vinage croisé). Le chant est plaqué en noir sur le pourtour (deux bandes verticales et la partie supérieure) et près du vitrage.
- protection du chant inférieur du vantail (avec supplément de prix) **NOUVEAUTÉ**
- vantail BALDUR 1, à recouvrement ou à chant droit, est uniquement disponible pour le décor BLANC ST CPL. Il peut être réalisé en option avec la technologie « SOFT » (rupture joints de placage longitudinaux apparents), nécessitant l'utilisation d'un panneau massif (avec supplément de prix). SOFT technologie n'est pas incluse dans la norme PL2112.
- dans les systèmes coulissants BALDUR 1, il présente un profilé visible en partie basse, d'une hauteur de 17 mm, en aluminium ou de couleur noire.

QUINCAILLERIE

- trois charnières à pivot vissées dans les vantaux à recouvrement argent ou noirs avec un supplément de prix
- deux charnières (troisième avec supplément de prix) cachées dans le vantail à chant droit ainsi que deux charnières (troisième avec supplément de prix) dans le vantail inversé peintes en couleur argent (en option, avec supplément de prix, en noir, doré ou blanc) ; les charnières sont livrées et tarifées avec huisserie
- serrure à pêne dormant sur le vantail à recouvrement et serrure magnétique sur le vantail à chant droit (verrou à pêne dormant en option) : pour serrure à clé, à cylindre, serrure à encasturer sans clé ou argent (noire avec supplément de prix) ; verrou magnétique en option noir, doré ou blanc avec supplément.
- serrure magnétique sur vantail inversé : compatible avec une clé, un cylindre, une serrure à encasturer sans clé ou avec une serrure argent ; disponible en option en noir, or ou blanc (avec supplément).

VITRAGE

- BALDUR 1, 3 verre trempé opaque 8 mm ou, avec supplément de prix, verre feuilleté et trempé VSG/ESG 441 vitrage de sécurité, opaque ou noir, lisse des deux faces
- BALDUR 9 **NOUVEAUTÉ** verre noir 4 mm affleurant des deux faces avec la surface du vantail
- largeur visuelle du verre : BALDUR 1 et 9 - 50 mm, BALDUR 3 - 210 mm

PREMIUM et ST CPL

320,40 €* / 384,48 €**

CPL 0,2

343,50 €* / 412,20 €**

CPL

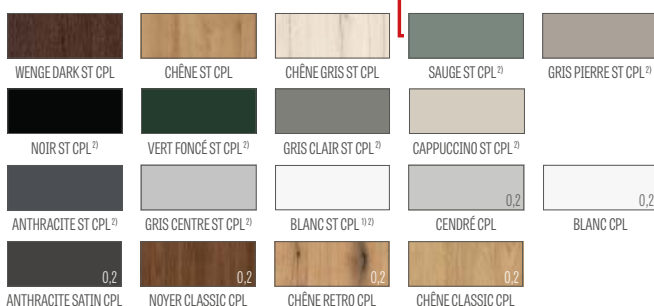

PREMIUM



SUPPLÉMENTS DE PRIX

perçage traversant d'usine pour vis de fixation de poignée commandé en kit avec le vantail NOUVEAUTÉ	gratuit
vantail inversé (non disponible en CPL 0.2 et pour BALDUR 1 en bordure SOFT)	93,00 €* / 111,60 €**
âme pleine ⁸⁾	46,50 €* / 55,80 €**
âme tubulaire NOUVEAUTÉ	40,50 €* / 48,60 €**
raccourcissement de porte standard ou mini, sous-coupe de ventilation standard ou mini (p. 153)	9,60 €* / 11,52 €**
vantail à recouvrement ou à chant droit "110"	18,90 €* / 22,68 €**
verre VSG/ESG 441 vitrage opaque ou noir BALDUR 1 opaque 32,70 €* / 39,24 €** ; noir 32,70 €* / 39,24 €** BALDUR 3 opaque 74,40 €* / 89,28 €** ; noir 74,40 €* / 89,28 €**	
cache-charnières métalliques pour vantail à recouvrement (nickel brossé, patine, chrome brillant, laiton brillant, blanc et noir)	4,20 €* / 5,04 €** prix pour un ensemble de 1 charnière
remplacement par des charnières, une gâche et une serrure en couleur noire pour vantaux à recouvrement	25,20 €* / 30,24 €**
finition des bords du vantail noir	23,40 €* / 28,08 €**
remplacement par une serrure magnétique en noir, blanc ou doré pour les vantaux à chant droit et inversés	9,60 €* / 11,52 €**
remplacement par des charnières et plage de verrouillage en couleur noire, blanche ou dorée pour vantaux à chant droit	25,20 €* / 30,24 €**
cadre intérieur en bois (côtés ainsi que haut et bas en MDF)	16,20 €* / 19,44 €**
protection du chant inférieur du vantail ⁹⁾	16,20 €* / 19,44 €**
norme PL2112	+ 15 % du prix du vantail de porte avant suppléments

LARGEURS DES VANTAUX DISPONIBLES **NOUVEAUTÉ**



SOLUTIONS DISPONIBLES ³⁾ (pp. 158-169)



TYPES DE FINITION DES CHANTS



SOUS-COPE DE VENTILATION



¹⁾ placage blanc lisse imitant une surface peinte
²⁾ revêtement spécial **Anti-taches** limitant les salissures et les traces de doigts
³⁾ modèle BALDUR 3 non disponible pour les systèmes coulissants et les portes à double vantail.
⁴⁾ version SOFT uniquement pour les BALDUR 1 à recouvrement et à chant droit, en décor BLANC ST CPL, disponible uniquement avec supplément de prix et avec âme pleine (option SOFT non disponible dans la norme PL2112).
⁵⁾ lors de l'assemblage, le huisserie de porte est réalisé en décor CHÊNE NATUR PREMIUM
⁶⁾ uniquement pour les vantaux à chant droit et inversés
⁷⁾ uniquement BALDUR 1 et BALDUR 9 à chant droit et inversés, non disponible avec bordure SOFT
⁸⁾ âme pleine non disponible sur le modèle BALDUR 9
⁹⁾ non disponible avec découpe de ventilation i finition SOFT
 * PRIX NET, ** PRIX BRUT, */** Le prix s'applique au vantail seul, poignée et huisserie non inclus.



UNO PREMIUM

VANTAUX DE PORTES INTÉRIEURES À RECOUVREMENT, SANS RECOUVREMENT ET INVERSÉES



UNO PREMIUM en décor CHÊNE PREMIUM, avec huisserie en décor NOIR ST CPL, avec poignée CUBE PREMIUM noir mat

UNO PREMIUM en décor CHÊNE NATURAL TRANSVERSAL PREMIUM, avec poignée CUBE noir mat



UNO PREMIUM en décor FRÊNE GRAPHITE PREMIUM, avec poignée CUBE noir mat



UNO PREMIUM en décor NOYER CLASSIC PREMIUM, avec poignée CUBE noir mat



UNO PREMIUM en décor BLANC PREMIUM, avec poignée BELLA SLIM noir mat



COMPOSITION

- vantail à recouvrement, inversé ou à chant droit
- cadre interne en MDF recouvert de deux panneaux HDF
- en option avec supplément de prix, cadre intérieur en bois (côtés ainsi que haut et bas en MDF) recouvert de deux panneaux HDF
- remplissage stabilisant « nid d'abeille »
- avec supplément de prix, panneau de remplissage à âme pleine ou âme tubulaire
- NOUVEAUTÉ**
- en option avec supplément de prix, habillage décoratif de huisserie ainsi que couronne et pilastres str. 155-157
- possibilité de raccourcir le vantail par vos propres moyens, détails p. 153

FINITION

- panneau HDF recouvert d'un placage PREMIUM
- chant du vantail fabriqué en technologie à recouvrement standard ou à chant droit
- chant recouvert d'une bordure de la même couleur que la surface du vantail de la porte ou, en option, d'une bordure noire lisse (dans le CHÊNE NATUR TRANSVERSAL PREMIUM, chant noir avec une structure transversale)
- protection du chant inférieur du vantail (avec supplément de prix) **NOUVEAUTÉ**
- inserts (motif) couleur : acier brossé, noir, or brossé et CHÊNE CLASSIC CPL de largeur 8 mm ou 50 mm affleurant avec une surface du vantail, présents des deux faces du vantail, p. 100-107

QUINCAILLERIE

- trois charnières à pivot vissées dans les vantaux à recouvrement argent ou noirs avec un supplément de prix
- deux charnières (troisième avec supplément de prix) cachées dans le vantail à chant droit ainsi que deux charnières (troisième avec supplément de prix) dans le vantail inversé peintes en couleur argent (en option, avec supplément de prix, en noir, doré ou blanc) ; les charnières sont livrées et tarifées avec huisserie
- serrure à pêne dormant sur le vantail à recouvrement et serrure magnétique sur le vantail à chant droit (verrou à pêne dormant en option) : pour serrure à clé, à cylindre, serrure à encastrer sans clé ou argent (noire avec supplément de prix) ; verrou magnétique en option noir, doré ou blanc avec supplément.
- serrure magnétique sur vantail inversé : compatible avec une clé, un cylindre, une serrure à encastré sans clé ou avec une serrure argent ; disponible en option en noir, or ou blanc (avec supplément).

PREMIUM



129,60 €* / 155,52 €**



LARGEURS DES VANTAUX DISPONIBLES **NOUVEAUTÉ**



SOLUTIONS DISPONIBLES (pp. 158-169)

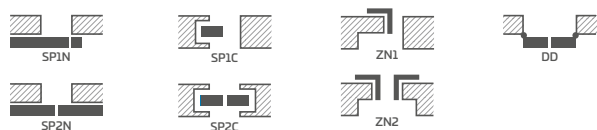

TYPES DE FINITION DES CHANTS



SUPPLÉMENTS DE PRIX

perçage traversant d'usine pour vis de fixation de poignée commandé en kit avec le vantail NOUVEAUTÉ	gratuit
vantail inversé	93,00 €* / 111,60 €**
âme pleine	46,50 €* / 55,80 €**
âme tubulaire NOUVEAUTÉ	40,50 €* / 48,60 €**
renforcement pour ferme-porte	9,60 €* / 11,52 €**
ferme-porte à bras articulé (argenté, noir, blanc, marron)	93,00 €* / 111,60 €**
barre inférieure supplémentaire (possibilité de raccourcir avec vos propres moyens jusqu'à 8 cm maximum)	9,60 €* / 11,52 €**
manchons métalliques ronds et carrés (4 pcs) finition : nickel brossé, patine, blanc et noir	37,20 €* / 44,64 €**
manchons en plastique imitation bois (4 pcs)	7,20 €* / 8,64 €**
raccourcissement de porte standard ou mini, sous-coupe de ventilation standard ou mini standard ou mini (p. 153) ou grille de ventilation	9,60 €* / 11,52 €**
vantail à recouvrement ou à chant droit « 100 »	18,90 €* / 22,68 €**
vantail à recouvrement ou à chant droit « 110 »	37,20 €* / 44,64 €**
joint de bas de porte	42,00 €* / 50,40 €**
cache métalliques pour charnières sur vantail à recouvrement (nickel brossé, patine, chrome brillant, laiton brillant, blanc et noir)	4,20 €* / 5,04 €** prix pour un ensemble de 1 charnière
remplacement par des charnières, une gâche et une serrure en couleur noire pour vantaux à recouvrement	25,20 €* / 30,24 €**
hublot en acier inoxydable : finition chromée polie ou satinée brossée et noir mat; verre opaque, verre incolore ; diamètre du hublot: intérieur 235 mm, extérieur 350 mm.	186,90 €* / 224,28 €** 293,70 €* / 352,44 €** (noir mat)
finition des bords du vantail noir	23,40 €* / 28,08 €**
remplacement par une serrure magnétique noire, blanche ou dorée pour les vantaux à chant droit et inversés	9,60 €* / 11,52 €**
remplacement par des charnières et plage de verrouillage en couleur noire, blanche ou dorée pour vantaux à chant droit	25,20 €* / 30,24 €**
cadre intérieur en bois (côtés ainsi que haut et bas en MDF)	16,20 €* / 19,44 €**
motif de décoration LUX ; versions au choix pp. 100-107	84,30 €* / 101,16 €**
protection du chant inférieur du vantail ⁵⁾	16,20 €* / 19,44 €**
norme PL2112	+ 15 % du prix du vantail avant suppléments

¹⁾ placage blanc lisse imitant une surface peinte

³⁾ lors de l'assemblage, le huisserie de porte est réalisé en décor CHÊNE NATUR PREMIUM

⁴⁾ uniquement pour les vantaux de porte à chant droit et inversés

⁵⁾ non disponible avec découpe de ventilation.

* PRIX NET, ** PRIX BRUT, */** Le prix s'applique au vantail seul, poignée et huisserie non inclus.



ALTAMURA

VANTAUX DE PORTES INTÉRIEURES À RECOUVREMENT, SANS RECOUVREMENT ET INVERSÉES



ALTAMURA 1 en décor RETRO CPL, avec poignée QUANTA FIT noir mat, avec hublot noir mat



ALTAMURA 1



ALTAMURA 2



ALTAMURA 3



ALTAMURA 4



panneau central



ALTAMURA 5



ALTAMURA 6



ALTAMURA 7



ALTAMURA 8

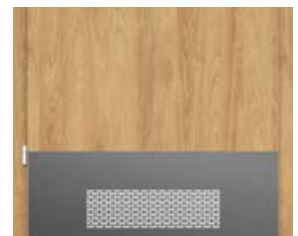

panneau grille

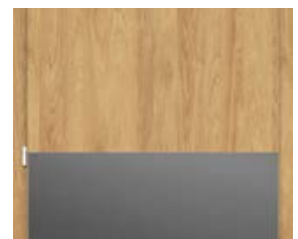

panneau inférieur

COMPOSITION

- vantail à recouvrement, inversé ou à chant droit
- cadre interne en MDF recouvert de deux panneaux HDF
- en option avec supplément de prix, cadre intérieur en bois (côtés ainsi que haut et bas en MDF) recouvert de deux panneaux HDF
- remplissage en nid d'abeille stabilisant ou, avec un supplément de prix, âme pleine ou âme tubulaire **NOUVEAUTÉ**
- en option avec supplément de prix, habillage décoratif de huisserie ainsi que couronne et pilastres str. 155-157
- possibilité de raccourcir le vantail par vos propres moyens, détails p. 153

FINITION

- panneau HDF recouvert de placage
- chant du vantail réalisé en technologie STANDARD
- les stratifiés CPL 0,2 et 0,7 sont disponibles uniquement avec un chant STANDARD recouvert d'un chant ABS de la même couleur que le vantail de la porte, ou avec un chant noir standard avec supplément de prix.
- chant (finition standard ou à chant droit) bordé d'un chant dans la couleur de la surface ou en option en noir lisse (en décor CHÊNE NATUR TRANSVERSAL PREMIUM, chant noir à structure transversale)
- protection du chant inférieur du vantail (avec supplément de prix) **NOUVEAUTÉ**
- pour ALTAMURA 1, inserts double face (motif) disponibles avec supplément de prix, indiqués pp. 100-107

QUINCAILLERIE

- trois charnières à pivot vissées dans les vantaux à recouvrement argent ou noirs avec un supplément de prix
- deux charnières (troisième avec supplément de prix) cachées dans le vantail à chant droit et deux charnières dans le vantail inversé (troisième avec supplément de prix), peintes en couleur argent (en option, avec supplément de prix, en noir ou blanc); les charnières sont livrées et tarifées avec huisserie
- serrure à pêne dormant sur le vantail à recouvrement et serrure magnétique sur le vantail à chant droit (verrou à pêne dormant en option) : pour serrure à clé, à cylindre, serrure à encastrer sans clé ou argent (noire avec supplément de prix) ; verrou magnétique en option noir, doré ou blanc avec supplément.
- serrure magnétique sur vantail inversé : compatible avec une clé, un cylindre, une serrure à encastrer sans clé ou avec une serrure argent ; disponible en option en noir, or ou blanc (avec supplément de prix)

VITRAGE

- en standard, vitrage trempé en décor opaque, transparent ou, avec supplément de prix, VSG 221 opaque sécurité double face lisse
- possibilité de changer le côté du vitrage en VERSO (RECTO vitrage standard), p. 154

MODÈLE	GREKO	PREMIUM et ST CPL	CPL 0,2	CPL 0,7
1	110,10 €* / 132,12 €**	129,60 €* / 155,52 €**	162,30 €* / 194,76 €**	204,00 €* / 244,80 €**
2	181,50 €* / 217,80 €**	199,50 €* / 239,40 €**	227,70 €* / 273,24 €**	269,70 €* / 323,64 €**
3, 5, 7	165,00 €* / 198,00 €**	185,10 €* / 222,12 €**	213,30 €* / 255,96 €**	255,00 €* / 306,00 €**
4, 6, 8	149,70 €* / 179,64 €**	171,90 €* / 206,28 €**	199,50 €* / 239,40 €**	241,20 €* / 289,44 €**

GREKO

NOYER GREKO	CHÊNE MOYEN GREKO	CHÊNE DORÉ GREKO	CHÊNE GREKO	SONOMA GREKO
ACACIA GRECO CLAIR	CHÊNE GRIS GREKO	BLANC GREKO ¹⁾	BLANC NEIGE GREKO ¹⁾	

CPL

WENGE DARK ST CPL	CHÊNE ST CPL	CHÊNE GRIS ST CPL	SAUGE ST CPL ³⁾	GRIS PIERRE ST CPL ³⁾
NOIR ST CPL ³⁾	VERT FONCÉ ST CPL ³⁾	GRIS CLAIR ST CPL ³⁾	CAPPUCCINO ST CPL ³⁾	
ANTHRACITE ST CPL ³⁾	GRIS CENTRE ST CPL ³⁾	BLANC ST CPL ¹⁾³⁾	0,2 et 0,7 CENDRÉ CPL	0,2 et 0,7 BLANC CPL
0,2 et 0,7 ANTHRACITE SATIN CPL	0,2 et 0,7 NOYER CLASSIC CPL	0,2 et 0,7 CHÊNE RETRO CPL	0,2 et 0,7 CHÊNE CLASSIC CPL	

PREMIUM

CHÊNE PREMIUM	ÉRABLE GRIS PREMIUM	ÉCORCE BLANC PREMIUM	BÉTON PREMIUM	NOYER CLASSIC PREMIUM
FRÈNE GRAPHITE PREMIUM	BLANC PREMIUM ¹⁾	CHÊNE NATUR PREMIUM	CHÊNE NATUR TRANSVERSAL PREMIUM ⁴⁾	NOUVEAUTÉ

* PRIX NET, ** PRIX BRUT, */** Le prix s'applique au vantail seul, poignée et huisserie non inclus.

SUPPLÉMENTS DE PRIX

perçage traversant d'usine pour vis de fixation de poignée commandé en kit avec le vantail NOUVEAUTÉ	gratuit
vantail inversé (non disponible dans CPL 0.2 et 0.7)	93,00 €* / 111,60 €**
âme pleine	46,50 €* / 55,80 €**
âme tubulaire NOUVEAUTÉ	40,50 €* / 48,60 €**
renforcement pour ferme-porte	9,60 €* / 11,52 €**
ferme-porte à bras articulé (argenté, noir, blanc, marron)	93,00 €* / 111,60 €**
traverse inférieure supplémentaire (possibilité de raccourcir par vos moyens jusqu'à max 8 cm)	9,60 €* / 11,52 €**
raccourcissement de porte standard ou mini, sous-coupe de ventilation standard ou mini (p. 153) ou grille de ventilation	9,60 €* / 11,52 €**
manchons métalliques ronds ou carrés (4 pcs) finition nickel brossé, patine, blanc et noir	37,20 €* / 44,64 €**
manchons en plastique	7,20 €* / 8,64 €**
vantail à recouvrement et à chant droit « 100 » vantail à recouvrement et à chant droit « 110 »	18,90 €* / 22,68 €** 37,20 €* / 44,64 €**
verre feuilleté VSG 221 verre opaque	
ALTAMURA 2	94,80 €* / 113,76 €**
ALTAMURA 3	66,90 €* / 80,28 €**
ALTAMURA 4	25,50 €* / 30,60 €**
ALTAMURA 5, 7	30,90 €* / 37,08 €**
ALTAMURA 6, 8	15,30 €* / 18,36 €**
joint de bas de porte	42,00 €* / 50,40 €**
cache-charnières métalliques pour les vantaux de porte à recouvrement (nickel brossé, patine, chrome brillant, laiton brillant, blanc et noir)	4,20 €* / 5,04 €** prix par ensemble 1 charnière
remplacement par des charnières, une gâche et une serrure en couleur noire pour vantaux à recouvrement	25,20 €* / 30,24 €**
dans le modèle ALTAMURA 1, hublot en acier inoxydable disponible : chrome poli ou satiné brossé ainsi que noir mat ; verre en décor opaque, verre transparent, diam. du hublot : int. 235 mm ext. 350 mm)	186,90 €* / 224,28 €** 293,70 €* / 352,44 €** (noir mat)
panneau acier inoxydable (monté des deux côtés uniquement sur les vantaux à recouvrement STANDARD) haut. 300 mm	
- niveau inférieur ALTAMURA 1, 3, 4, 6, 8	106,80 €* / 128,16 €**
- central ALTAMURA 1, 4	106,80 €* / 128,16 €**
- niveau inférieur avec ventilation ALTAMURA 1, 3, 4, 6, 8	116,10 €* / 139,32 €**
finition des bords du vantail noir	23,40 €* / 28,08 €**
remplacement par une serrure magnétique noire, blanche ou dorée pour les vantaux à chant droit et inversés	9,60 €* / 11,52 €**
remplacement par des charnières et plage de verrouillage en couleur noire, blanche ou dorée pour vantaux à chant droit	25,20 €* / 30,24 €**
cadre intérieur en bois (côtés ainsi que haut et bas en MDF)	16,20 €* / 19,44 €**
dans le modèle ALTAMURA 1 motif de décoration LUX; versions disponibles, voir pages pp. 100-107	84,30 €* / 101,16 €**
protection du chant inférieur du vantail ⁷⁾	16,20 €* / 19,44 €**
norme PL2112	+ 15 % du prix du vantail avant suppléments

LARGEURS DES VANTAUX DISPONIBLES **NOUVEAUTÉ**

60N ⁶⁾	60	65	70N ⁶⁾	70	75	80N ⁵⁾	80	85	90N ⁶⁾
90	95	100	110						

SOLUTIONS DISPONIBLES (p. 158-169)

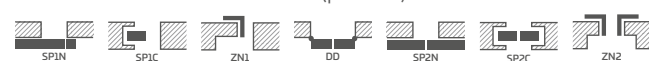

TYPES DE FINITION DES CHANTS



CADRE DE VITRAGE



¹⁾ revêtement blanc lisse imitant une surface peinte

³⁾ revêtement spécial **Anti-taches** limitant les salissures et les traces de doigts

⁴⁾ lors de l'assemblage, le cadre de porte est fabriqué en décor CHÊNE NATUR PREMIUM

⁵⁾ uniquement pour les vantaux à chant droit et inversés

⁶⁾ uniquement ALTAMURA 1 à chant droit et inversés

⁷⁾ non disponible avec découpe de ventilation



ANSEDONIA

VANTAUX DE PORTES INTÉRIEURES À RECOUVREMENT, SANS RECOUVREMENT ET INVERSÉES



ANSEDONIA 4 en décor CHÊNE GRIS ST CPL, avec poignée TOPAZ inox



ANSEDONIA 1



ANSEDONIA 2



ANSEDONIA 3



ANSEDONIA 4



ANSEDONIA 5



ANSEDONIA 6



ANSEDONIA 7



ANSEDONIA 8



ANSEDONIA 9



ANSEDONIA 10



ANSEDONIA 11



ANSEDONIA 12

COMPOSITION

- vantail à recouvrement, inversé ou à chant droit
- cadre interne en MDF recouvert de deux panneaux HDF
- en option avec supplément de prix, cadre intérieur en bois (côtés ainsi que haut et bas en MDF) recouvert de deux panneaux HDF
- remplissage en nid d'abeille stabilisant ou, avec un supplément de prix, âme pleine ou âme tubulaire **NOUVEAUTÉ**
- en option avec supplément de prix, habillage décoratif de huisserie ainsi que couronne et pilastres str. 155-157
- possibilité de raccourcir le vantail par vos propres moyens, détails p. 153

FINITION

- panneau HDF recouvert de placage
- chant du vantail réalisé selon la technologie STANDARD.
- les stratifiés CPL 0,2 et 0,7 sont disponibles uniquement avec un chant STANDARD recouvert d'un chant ABS de la même couleur que le vantail de la porte, ou avec un chant noir standard avec supplément de prix.
- chant (finition standard ou à chant droit) bordé d'un chant dans la couleur de la surface ou en option en noir lisse (en décor CHÊNE NATUR TRANSVERSAL PREMIUM, chant noir à structure transversale)
- protection du chant inférieur du vantail (avec supplément de prix) **NOUVEAUTÉ**

QUINCAILLERIE

- trois charnières à pivot vissées dans les vantaux à recouvrement argent ou noirs avec un supplément de prix
- deux charnières (troisième avec supplément de prix) cachées dans le vantail à chant droit et deux charnières dans le vantail inversé (troisième avec supplément de prix), peintes en couleur argent (en option, avec supplément de prix, en noir ou blanc); les charnières sont livrées et tarifées avec huisserie
- serrure à pêne dormant sur le vantail à recouvrement et serrure magnétique sur le vantail à chant droit (verrou à pêne dormant en option) : pour serrure à clé, à cylindre, serrure à encastrer sans clé ou argent (noire avec supplément de prix) ; verrou magnétique en option noir, doré ou blanc avec supplément.
- serrure magnétique sur vantail inversé : compatible avec une clé, un cylindre, une serrure à encastrer sans clé ou avec une serrure argent ; disponible en option en noir, or ou blanc (avec supplément).

VITRAGE

- de série, vitrage trempé decormat - dépoli**, transparent ou, en supplément, VSG 221 dépoli sécurité, lisse des deux côtés
- possibilité de changer le côté du vitrage en VERSO (RECTO vitrage standard), p. 154

GREKO	PREMIUM et ST CPL	CPL 0,2	CPL 0,7
154,50 €* / 185,40 €**	175,80 €* / 210,96 €**	240,90 €* / 289,08 €**	301,20 €* / 361,44 €**

GREKO



CPL

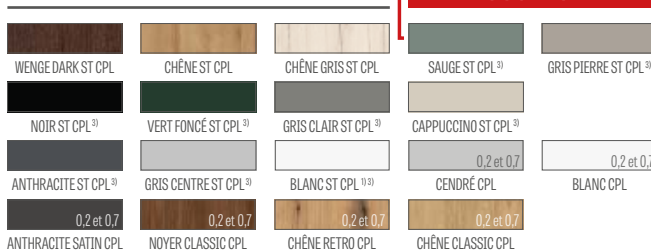

PREMIUM

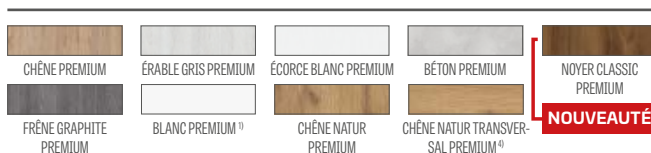

SUPPLÉMENTS DE PRIX

perçage traversant d'usine pour vis de fixation de poignée commandé en kit avec le vantail NOUVEAUTÉ	gratuit
vantail inversé (non disponible dans CPL 0.2 et 0.7)	93,00 €* / 111,60 €**
âme pleine	46,50 €* / 55,80 €**
âme tubulaire NOUVEAUTÉ	40,50 €* / 48,60 €**
renforcement pour ferme-porte	9,60 €* / 11,52 €**
ferme-porte à bras articulé (argenté, noir, blanc, marron)	93,00 €* / 111,60 €**
barre inférieure supplémentaire (possibilité de raccourcir par vos moyens jusqu'à max 8 cm)	9,60 €* / 11,52 €**
raccourcissement de porte standard ou mini, sous-coupe de ventilation standard ou mini (p. 153) ou grille de ventilation	9,60 €* / 11,52 €**
manchons en plastique	7,20 €* / 8,64 €**
manchons métalliques ronds ou carrés (4 pcs) finition nickel brossé, patine, blanc et noir	37,20 €* / 44,64 €**
vantail à recouvrement ou à chant droit "110"	18,90 €* / 22,68 €**
verre feuilleté VSG 221, verre opaque lisse des deux faces prix pour 1 pièce de vitre	10,50 €* / 12,60 €**
joint de bas de porte	42,00 €* / 50,40 €**
cache-charnières métalliques pour les vantaux de porte à recouvrement (nickel brossé, patine, chrome brillant, laiton brillant, blanc et noir)	4,20 €* / 5,04 €** prix par ensemble 1 charnière
remplacement par des charnières, une gâche et une serrure en couleur noire pour vantaux à recouvrement	25,20 €* / 30,24 €**
finition des bords du vantail noir	23,40 €* / 28,08 €**
remplacement par une serrure magnétique en noir, blanc ou doré pour les vantaux à chant droit et inversés	9,60 €* / 11,52 €**
remplacement par des charnières et plage de verrouillage en couleur noire, blanche ou dorée pour vantaux à chant droit	25,20 €* / 30,24 €**
cadre intérieur en bois (côtés ainsi que haut et bas en MDF)	16,20 €* / 19,44 €**
protection du chant inférieur du vantail 6)	16,20 €* / 19,44 €**
norme PL2112	+ 15 % du prix du vantail avant suppléments

LARGEURS DES VANTAUX DISPONIBLES **NOUVEAUTÉ**



SOLUTIONS DISPONIBLES (pp. 158-169)

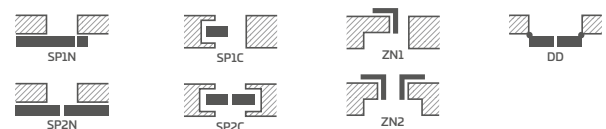

TYPES DE FINITION DES CHANTS



CADRE DE VITRAGE

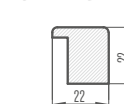

* PRIX NET, ** PRIX BRUT, ***/** Le prix s'applique au vantail seul, poignée et huisserie non inclus.

1) revêtement blanc lisse imitant une surface peinte

3) revêtement spécial **Anti-taches** limitant les salissures et les traces de doigts

4) lors de l'assemblage, le cadre de porte est fabriqué en décor CHÊNE NATUR PREMIUM

5) uniquement pour les vantaux à chant droit et inversés

6) non disponible avec découpe de ventilation.



LORIENT

VANTAUX DE PORTES INTÉRIEURES À RECOUVREMENT, SANS RECOUVREMENT ET INVERSÉES



LORIENT 1 en décor ANTHRACITE ST CPL, avec poignée TOPAZ inox



LORIENT 1



LORIENT 2



LORIENT 3



LORIENT 4



LORIENT 5



LORIENT 6



LORIENT 7



LORIENT 8



LORIENT 9



LORIENT 10



LORIENT 11



LORIENT 12

COMPOSITION

- vantail à recouvrement, inversé ou à chant droit
- cadre interne en MDF recouvert de deux panneaux HDF
- en option avec supplément de prix, cadre intérieur en bois (côtés ainsi que haut et bas en MDF) recouvert de deux panneaux HDF
- remplissage en nid d'abeille stabilisant ou, avec un supplément de prix, âme pleine ou âme tubulaire **NOUVEAUTÉ**
- en option avec supplément de prix, habillage décoratif de huisserie ainsi que couronne et pilastres str. 155-157
- possibilité de raccourcir le vantail par vos propres moyens, détails p. 153

FINITION

- panneau HDF recouvert de placage
- chant du vantail réalisé selon la technologie STANDARD.
- chant (finition standard ou à chant droit) bordé d'un chant dans la couleur de la surface ou en option en noir lisse (en décor CHÊNE NATUR TRANSVERSAL PREMIUM, chant noir à structure transversale)
- protection du chant inférieur du vantail (avec supplément de prix) **NOUVEAUTÉ**

QUINCAILLERIE

- trois charnières à pivot vissées dans les vantaux à recouvrement argent ou noirs avec un supplément de prix
- deux charnières (troisième avec supplément de prix) cachées dans le vantail à chant droit et deux charnières dans le vantail inversé (troisième avec supplément de prix), peintes en couleur argent (en option, avec supplément de prix, en noir ou blanc); les charnières sont livrées et tarifées avec huisserie
- serrure à pêne dormant sur le vantail à recouvrement et serrure magnétique sur le vantail à chant droit (verrou à pêne dormant en option) : pour serrure à clé, à cylindre, serrure à encastrer sans clé ou argent (noire avec supplément de prix); verrou magnétique en option noir, doré ou blanc avec supplément.
- serrure magnétique sur vantail inversé : compatible avec une clé, un cylindre, une serrure à encastrer sans clé ou avec une serrure argenté; disponible en option en noir, or ou blanc (avec supplément).

VITRAGE

- en standard, vitrage trempé en décor opaque, transparent ou, avec supplément de prix, VSG 221 opaque sécurité double face lisse
- possibilité de changer le côté du vitrage en VERSO (RECTO vitrage standard), p. 154

GREKO

159,90 €* / 191,88 €**

PREMIUM et ST CPL

180,90 €* / 217,08 €**

GREKO



CPL

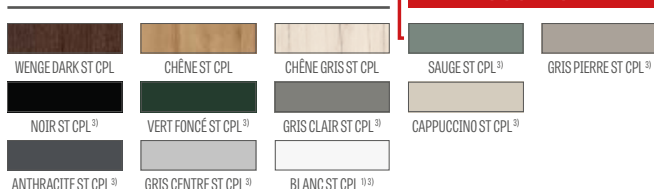

PREMIUM

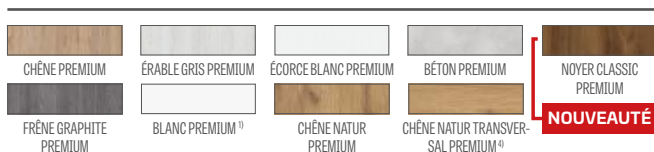

SUPPLÉMENTS DE PRIX

perçage traversant d'usine pour vis de fixation de poignée commandé en kit avec le vantail NOUVEAUTÉ	gratuit
vantail inversé	93,00 €* / 111,60 €**
âme pleine	46,50 €* / 55,80 €**
âme tubulaire NOUVEAUTÉ	40,50 €* / 48,60 €**
renforcement pour ferme-porte	9,60 €* / 11,52 €**
ferme-porte à bras articulé (argenté, noir, blanc, marron)	93,00 €* / 111,60 €**
traverse inférieure supplémentaire (possibilité de raccourcir par vos moyens jusqu'à max 8 cm)	9,60 €* / 11,52 €**
raccourcissement de porte standard ou mini, sous-coupe de ventilation standard ou mini (p. 153) ou grille de ventilation	9,60 €* / 11,52 €**
manchons en plastique	7,20 €* / 8,64 €**
manchons métalliques ronds ou carrés (4 pcs) finition nickel brossé, patine, blanc et noir	37,20 €* / 44,64 €**
vantail à recouvrement ou à chant droit "110"	18,90 €* / 22,68 €**
verre feuilleté VSG 221, verre opaque, lisse des deux faces	
LORIENT 1, 4, 7, 10	30,90 €* / 37,08 €**
LORIENT 2, 5, 8, 11	15,30 €* / 18,36 €**
joint de bas de porte	42,00 €* / 50,40 €**
cache-charnières métalliques pour les vantaux de porte à recouvrement (nickel brossé, patine, chrome brillant, laiton brillant, blanc et noir)	4,20 €* / 5,04 €** prix pour un ensemble de 1 charnière
remplacement par des charnières, une gâche et une serrure en couleur noire pour vantaux à recouvrement	25,20 €* / 30,24 €**
finition des chants vantaux noirs	23,40 €* / 28,08 €**
remplacement par une serrure magnétique en noir, blanc ou doré pour les vantaux à chant droit et inversés	9,60 €* / 11,52 €**
remplacement par des charnières et plage de verrouillage en couleur noire, blanche ou dorée pour vantaux à chant droit	25,20 €* / 30,24 €**
cadre intérieur en bois (côtés ainsi que haut et bas en MDF)	16,20 €* / 19,44 €**
protection du chant inférieur du vantail 6)	16,20 €* / 19,44 €**
norme PL2112	+ 15 % du prix du vantail avant suppléments

LARGEURS DES VANTAUX DISPONIBLES **NOUVEAUTÉ**



SOLUTIONS DISPONIBLES (pp. 158-169)

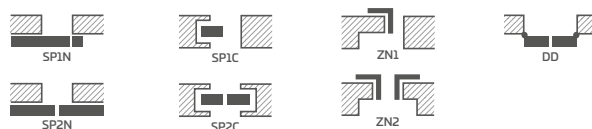

TYPES DE FINITION DES CHANTS



CADRE DE VITRAGE



1) revêtement blanc lisse imitant une surface peinte

3) revêtement spécial **Anti-taches** limitant les salissures et les traces de doigts

4) lors de l'assemblage, le cadre de porte est fabriqué en décor CHÊNE NATUR PREMIUM

5) uniquement pour les vantaux à chant droit et inversés

6) non disponible avec découpe de ventilation.



MENTON

VANTAUX DE PORTES INTÉRIEURES À RECOUVREMENT, SANS RECOUVREMENT ET INVERSÉES



MENTON 1 en COLORIS NOYER CLASSIC CPL, avec poignée TOPAZ inox



MENTON 1



MENTON 2



MENTON 3



MENTON 4



MENTON 5



MENTON 6



MENTON 7



MENTON 8



MENTON 9



MENTON 10



MENTON 11



MENTON 12

COMPOSITION

- vantail à recouvrement, inversé ou à chant droit
- cadre interne en MDF recouvert de deux panneaux HDF
- en option avec supplément de prix, cadre intérieur en bois (côtés ainsi que haut et bas en MDF) recouvert de deux panneaux HDF
- remplissage en nid d'abeille stabilisant ou, avec un supplément de prix, âme pleine ou âme tubulaire **NOUVEAUTÉ**
- en option avec supplément de prix, habillage décoratif de huisserie ainsi que couronne et pilastres str. 155-157
- possibilité de raccourcir le vantail par vos propres moyens, détails p. 153

FINITION

- chant du vantail réalisé selon la technologie STANDARD.
- les stratifiés CPL 0,2 et 0,7 sont disponibles uniquement avec un chant STANDARD recouvert d'un chant ABS de la même couleur que le vantail de la porte, ou avec un chant noir standard avec supplément de prix.
- chant (finition standard ou à chant droit) bordé d'un chant dans la couleur de la surface ou en option en noir lisse (en décor CHÊNE NATUR TRANSVERSAL PREMIUM, chant noir à structure transversale)
- protection du chant inférieur du vantail (avec supplément de prix) **NOUVEAUTÉ**

QUINCAILLERIE

- trois charnières à pivot vissées dans les vantaux à recouvrement argent ou noirs avec un supplément de prix
- deux charnières (troisième avec supplément de prix) cachées dans le vantail à chant droit et deux charnières dans le vantail inversé (troisième avec supplément de prix), peintes en couleur argent (en option, avec supplément de prix, en noir ou blanc); les charnières sont livrées et tarifées avec huisserie
- serrure à pêne dormant sur le vantail à recouvrement et serrure magnétique sur le vantail à chant droit (verrou à pêne dormant en option) : pour serrure à clé, à cylindre, serrure à encastrer sans clé ou argent (noire avec supplément de prix); verrou magnétique en option noir, doré ou blanc avec supplément.
- serrure magnétique sur vantail inversé : compatible avec une clé, un cylindre, une serrure à encastrer sans clé e ou avec une serrure argent ; disponible en option en noir, or ou blanc (avec supplément).

VITRAGE

- en standard, vitrage trempé en décor opaque, transparent ou, avec supplément de prix, VSG 221 opaque sécurité double face lisse
- possibilité de changer le côté du vitrage en VERSO (RECTO vitrage standard), p. 154

GREKO	PREMIUM et ST CPL	CPL 0,2	CPL 0,7
170,40 €* / 204,48 €**	190,20 €* / 228,24 €**	255,00 €* / 306,00 €**	315,30 €* / 378,36 €**

GREKO



CPL

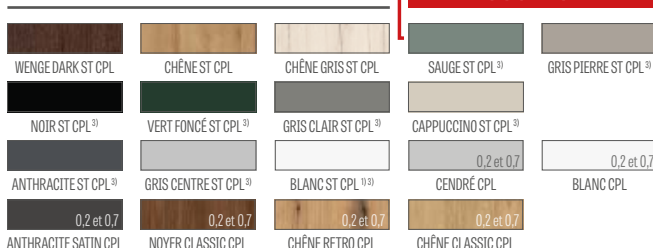

PREMIUM

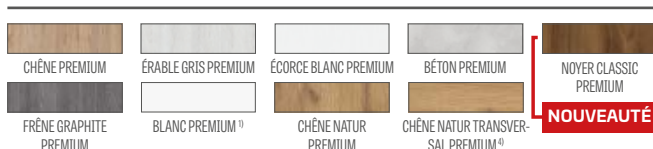

SUPPLÉMENTS DE PRIX

perçage traversant d'usine pour vis de fixation de poignée commandé en kit avec le vantail NOUVEAUTÉ	gratuit
vantail inversé (non disponible dans CPL 0.2 et 0.7)	93,00 €* / 111,60 €**
âme pleine	46,50 €* / 55,80 €**
âme tubulaire NOUVEAUTÉ	40,50 €* / 48,60 €**
renforcement pour ferme-porte	9,60 €* / 11,52 €**
ferme-porte à bras articulé (argenté, noir, blanc, marron)	93,00 €* / 111,60 €**
traverse inférieure supplémentaire (possibilité de raccourcir par vos moyens jusqu'à max 8 cm)	9,60 €* / 11,52 €**
raccourcissement de porte standard ou mini, sous-coupe de ventilation standard ou mini (p. 153) ou grille de ventilation	9,60 €* / 11,52 €**
manchons métalliques ronds ou carrés (4 pcs) finition nickel brossé, patine, blanc et noir	37,20 €* / 44,64 €**
manchons en plastique	7,20 €* / 8,64 €**
vantail à recouvrement ou à chant droit "110"	18,90 €* / 22,68 €**
verre feuilleté VSG 221 verre opaque	
MENTON 1, 2, 3 prix pour 1 unité de verre	21,00 €* / 25,20 €**
MENTON 5, 6, 7 prix pour 1 unité de verre	10,50 €* / 12,60 €**
MENTON 9, 10, 11 prix pour 1 pièce de vitrage	8,10 €* / 9,72 €**
joint de bas de porte	42,00 €* / 50,40 €**
cache-charnières métalliques pour les vantaux de porte à recouvrement (nickel brossé, patine, chrome brillant, laiton brillant, blanc et noir)	4,20 €* / 5,04 €** prix par ensemble 1 charnière
remplacement par des charnières, une gâche et une serrure en couleur noire pour vantaux à recouvrement	25,20 €* / 30,24 €**
finition des bords du vantail noir	23,40 €* / 28,08 €**
remplacement par une serrure magnétique en noir, blanc ou doré pour les vantaux à chant droit et inversés	9,60 €* / 11,52 €**
remplacement par des charnières et plage de verrouillage en couleur noire, blanche ou dorée pour vantaux à chant droit	25,20 €* / 30,24 €**
cadre intérieur en bois (côtés ainsi que haut et bas en MDF)	16,20 €* / 19,44 €**
protection du chant inférieur du vantail 6)	16,20 €* / 19,44 €**
norme PL2112	+ 15 % du prix du vantail avant suppléments

LARGEURS DES VANTAUX DISPONIBLES **NOUVEAUTÉ**



SOLUTIONS DISPONIBLES (pp. 158-169)

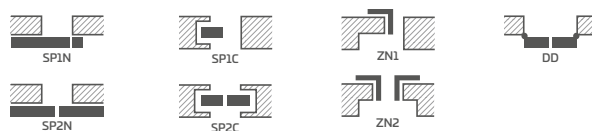

TYPES DE FINITION DES CHANTS



CADRE DE VITRAGE

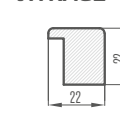

* PRIX NET, ** PRIX BRUT, */** Le prix s'applique au vantail seul, poignée et huisserie non inclus.

1) revêtement blanc lisse imitant une surface peinte

3) revêtement spécial **Anti-taches** limitant les salissures et les traces de doigts

4) lors de l'assemblage, le cadre de porte est fabriqué en décor CHÊNE NATUR PREMIUM

5) uniquement pour les vantaux à chant droit et inversés

6) non disponible avec découpe de ventilation.



SORANO

VANTAUX DE PORTES INTÉRIEURES À RECOUVREMENT, SANS RECOUVREMENT ET INVERSÉES



SORANO 1 en décor WENGE DARK ST CPL, avec poignée TOPAZ inox



SORANO 1



SORANO 2



SORANO 3



SORANO 4



SORANO 5



SORANO 6



SORANO 7



SORANO 8



SORANO 9



SORANO 10



SORANO 11



SORANO 12

COMPOSITION

- vantail à recouvrement, inversé ou à chant droit
- cadre interne en MDF recouvert de deux panneaux HDF
- en option avec supplément de prix, cadre intérieur en bois (côtés ainsi que haut et bas en MDF) recouvert de deux panneaux HDF
- remplissage en nid d'abeille stabilisant ou, avec un supplément de prix, âme pleine ou âme tubulaire **NOUVEAUTÉ**
- en option avec supplément de prix, habillage décoratif de huisserie ainsi que couronne et pilastres str. 155-157
- possibilité de raccourcir le vantail par vos propres moyens, détails p. 153

FINITION

- chant du vantail réalisé selon la technologie STANDARD.
- les stratifiés CPL 0,2 et 0,7 sont disponibles uniquement avec un chant STANDARD recouvert d'un chant ABS de la même couleur que le vantail de la porte, ou avec un chant noir standard avec supplément de prix.
- chant (finition standard ou à chant droit) bordé d'un chant dans la couleur de la surface ou en option en noir lisse (en décor CHÊNE NATUR TRANSVERSAL PREMIUM, chant noir à structure transversale)
- protection du chant inférieur du vantail (avec supplément de prix) **NOUVEAUTÉ**

QUINCAILLERIE

- trois charnières à pivot vissées dans les vantaux à recouvrement argent ou noirs avec un supplément de prix
- deux charnières (troisième avec supplément de prix) cachées dans le vantail à chant droit et deux charnières dans le vantail inversé (troisième avec supplément de prix), peintes en couleur argent (en option, avec supplément de prix, en noir ou blanc); les charnières sont livrées et tarifées avec huisserie
- serrure à pêne dormant sur le vantail à recouvrement et serrure magnétique sur le vantail à chant droit (verrou à pêne dormant en option) : pour serrure à clé, à cylindre, serrure à encastrer sans clé ou argent (noire avec supplément de prix) ; verrou magnétique en option noir, doré ou blanc avec supplément.
- serrure magnétique sur vantail inversé : compatible avec une clé, un cylindre, une serrure à encastrer sans clé ou avec une serrure argent ; disponible en option en noir, or ou blanc (avec supplément).

VITRAGE

- en standard, vitrage trempé en décor opaque, transparent ou, avec supplément de prix, VSG 221 opaque sécurité double face lisse
- possibilité de changer le côté du vitrage en VERSO (RECTO vitrage standard), p. 154

GREKO	PREMIUM et ST CPL	CPL 0,2	CPL 0,7
191,40 €* / 229,68 €**	208,20 €* / 249,84 €**	273,30 €* / 327,96 €**	333,30 €* / 399,96 €**

GREKO



CPL

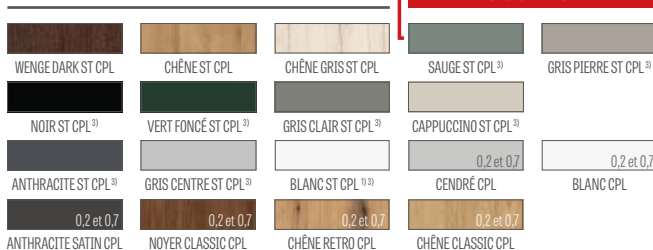

PREMIUM

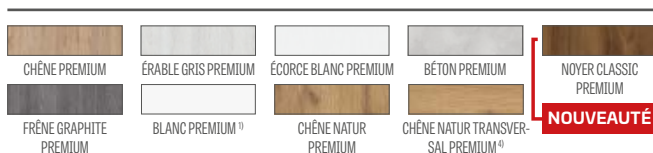

SUPPLÉMENTS DE PRIX

perçage traversant d'usine pour vis de fixation de poignée commandé en kit avec le vantail NOUVEAUTÉ	gratuit
vantail inversé (non disponible dans CPL 0.2 et 0.7)	93,00 €* / 111,60 €**
âme pleine	46,50 €* / 55,80 €**
âme tubulaire NOUVEAUTÉ	40,50 €* / 48,60 €**
renforcement pour ferme-porte	9,60 €* / 11,52 €**
ferme-porte à bras articulé (argenté, noir, blanc, marron)	93,00 €* / 111,60 €**
barre inférieure supplémentaire (possibilité de raccourcir par vos propres moyens jusqu'à max 8 cm)	9,60 €* / 11,52 €**
raccourcissement de porte standard ou mini, sous-coupe de ventilation standard ou mini (p. 153) ou grille de ventilation	9,60 €* / 11,52 €**
manchons métalliques ronds ou carrés (4 pcs) finition nickel brossé, patine, blanc et noir	37,20 €* / 44,64 €**
manchons en plastique	7,20 €* / 8,64 €**
vantail à recouvrement ou à chant droit "110"	18,90 €* / 22,68 €**
verre feuilleté VSG 221 verre opaque	
SORANO 1, 2 prix pour 1 pièce de verre	10,50 €* / 12,60 €**
SORANO 4, 5, 6, 7 prix pour 1 pièce de verre	23,40 €* / 28,08 €**
SORANO 9, 10, 11 prix pour 1 pièce de verre	15,30 €* / 18,36 €**
joint de bas de porte	42,00 €* / 50,40 €**
cache-charnières métalliques pour les vantaux de porte à recouvrement (nickel brossé, patine, chrome brillant, laiton brillant, blanc et noir)	4,20 €* / 5,04 €** prix pour un ensemble de 1 charnière
remplacement par des charnières, une gâche et une serrure en couleur noire pour vantaux à recouvrement	25,20 €* / 30,24 €**
finition des bords du vantail noir	23,40 €* / 28,08 €**
remplacement par une serrure magnétique en noir, blanc ou doré pour les vantaux à chant droit et inversés	9,60 €* / 11,52 €**
remplacement par des charnières et plage de verrouillage en couleur noire, blanche ou dorée pour vantaux à chant droit	25,20 €* / 30,24 €**
cadre intérieur en bois (côtés ainsi que haut et bas en MDF)	16,20 €* / 19,44 €**
protection du chant inférieur du vantail 6)	16,20 €* / 19,44 €**
norme PL2112	+ 15 % du prix du vantail avant suppléments

LARGEURS DES VANTAUX DISPONIBLES **NOUVEAUTÉ**



SOLUTIONS DISPONIBLES (pp. 158-169)

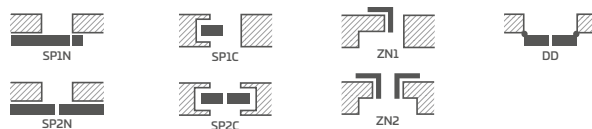

TYPES DE FINITION DES CHANTS



CADRE DE VITRAGE



* PRIX NET, ** PRIX BRUT, */** Le prix s'applique au vantail seul, poignée et huisserie non inclus.

1) revêtement blanc lisse imitant une surface peinte

3) revêtement spécial **Anti-taches** limitant les salissures et les traces de doigts

4) lors de l'assemblage, le cadre de porte est fabriqué en décor CHÊNE NATUR PREMIUM

5) uniquement pour les vantaux à chant droit et inversés

6) non disponible avec découpe de ventilation.



FORTECA RC2 et RC3

PORTES CERTIFIÉES ANTI-EFFRACTION À RECOUVREMENT CLASSE RC2 ET RC3 OUVRANT VERS L'INTÉRIEUR OU L'EXTÉRIEUR



FORTECA RC3 en décor GRIS CLAIR ST CPL, avec motif de décoration LUX 220



2 VERROUS À CROCHET



VERROU ANTI-EFFRACTION HAUT ET BAS



QUATRE PLAQUES À CROCHET avec réglage

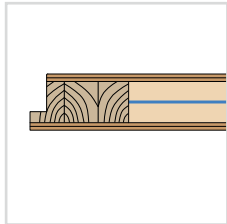

VANTAIL de 46 mm renforcée par une tôle d'acier

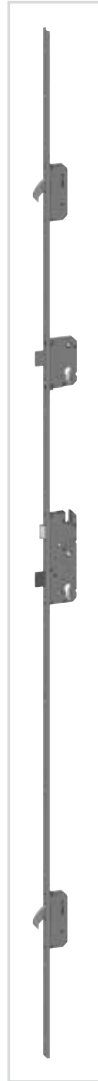

SERRURE MULTIPONTS ENCASTRÉE



4 CHARNIÈRES À 2 PIVOTS Ø16 AVEC RÉGLAGE 3D



4 PIONS ANTI-DÉGONDAGE



HUISSERIE FIXE en bois dans RC2 ou renforcé dans RC3



SEUIL EN BOIS DUR (vernis transparent)



poignée CERTUS RC2



poignée CERTUS RC3



JUDAS DE PORTE

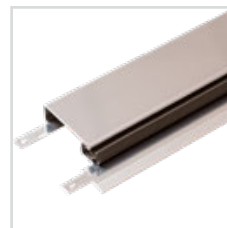

SEUIL EN ACIER INOXYDABLE

COUPE TRANSVERSALE DU VANTAIL FORTECA

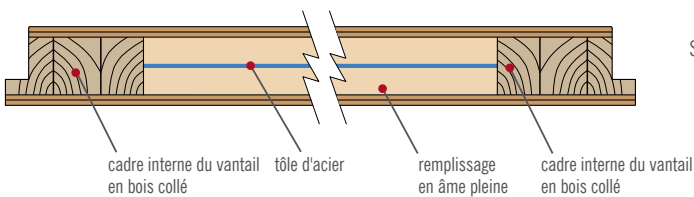

cadre interne du vantail en bois collé / tôle d'acier / remplissage en âme pleine / cadre interne du vantail en bois collé

SEUIL EN BOIS DUR

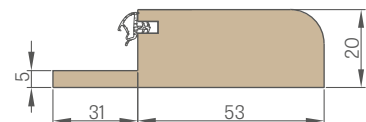

SEUIL EN ACIER INOXYDABLE

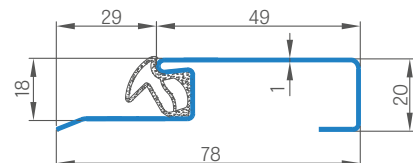



FORTECA RC2 et RC3

PORTES CERTIFIÉES ANTI-EFFRACTION À RECOUVREMENT CLASSE RC2 ET RC3 OUVRANT VERS L'INTÉRIEUR OU L'EXTÉRIEUR



FORTECA RC2 en décor CHÊNE NATUR PREMIUM, avec poignée anti-effraction RC2 noir mat

FORTECA RC2 et RC3 en décor CHÊNE CLASSIC CPL

FORTECA RC 2		
KIT GOLD	KIT SILVER	VANTAIL ¹⁾
GREKO		
774,30 €* / 929,16 €**	693,60 €* / 832,32 €**	480,30 €* / 576,36 €**
PREMIUM / ST CPL		
827,10 €* / 992,52 €**	747,30 €* / 896,76 €**	507,00 €* / 608,40 €**
CPL 0,2		
837,00 €* / 1004,40 €**	760,80 €* / 912,96 €**	531,30 €* / 637,56 €**
CPL 0,7		
883,20 €* / 1059,84 €**	806,70 €* / 968,04 €**	576,90 €* / 692,28 €**

FORTECA RC 3		
KIT GOLD	KIT SILVER	VANTAIL ¹⁾
GREKO		
880,80 €* / 1056,96 €**	774,30 €* / 929,16 €**	480,30 €* / 576,36 €**
PREMIUM / ST CPL		
933,90 €* / 1120,68 €**	827,10 €* / 992,52 €**	507,00 €* / 608,40 €**
CPL 0,2		
939,00 €* / 1126,80 €**	837,00 €* / 1004,40 €**	531,30 €* / 637,56 €**
CPL 0,7		
985,20 €* / 1182,24 €**	883,20 €* / 1059,84 €**	576,90 €* / 692,28 €**

RC2 - Informations importantes :

Afin de conserver la classe RC2 de résistance à effraction selon la norme PN-EN 1627:2012, la quincaillerie utilisée doit répondre aux exigences suivantes :

- au moins de classe 2 selon la norme PN-EN 1906:2012 – dans le cas des poignées de porte et des rosaces,
- au moins de classe 4 et 1 selon la norme PN-EN 1303:2015 – dans le cas des cylindres de serrure.

RC3 - Informations importantes :

Afin de conserver la classe RC3 de résistance à l'effraction selon la norme PN-EN 1627:2012, la quincaillerie utilisée doit répondre aux exigences suivantes :

- au moins classe 3 selon PN-EN 1906:2012 – pour les poignées et rosaces de porte,
- au moins de classe 4 et 1 selon la norme PN-EN 1303:2015 – dans le cas des cylindres de serrure.

¹⁾ Utilisé uniquement en combinaison avec un cadre de porte en acier, p. 127

* PRIX NET, ** PRIX BRUT

INFORMATIONS GÉNÉRALES

- Les portes anti-effraction FORTECA s'ouvrant vers l'extérieur ou vers l'intérieur possèdent une isolation acoustique au niveau de $R_w=38$ dB, une classe de résistance à l'effraction RC2 ou RC3 selon PN EN 1627:2012 et une classe de durabilité mécanique 5.
- Portes disponibles dans les KITS GOLD et SILVER avec les panneaux d'élargissements de huisserie et huisserie en acier.
- Les portes sont utilisées comme portes d'entrée à l'intérieur des locaux.

COMPOSITION

- cadre en bois recouvert de panneaux HDF collés
- panneau de remplissage à âme pleine spécialisé
- renforcement du vantail de porte entière par une tôle d'acier
- épaisseur du vantail 46 mm

FINITION

- bord du vantail fabriqué selon la technologie STANDARD (dans les stratifiés CPL 0,2 et 0,7 recouvert d'un chant ABS uniquement dans la couleur du vantail ou, avec suppléments de prix, d'un chant noir standard)
- protection du chant inférieur du vantail (avec supplément de prix) **NOUVEAUTÉ**
- inserts (motif) couleur : acier brossé, noir, or brossé et CHÊNE CLASSIC CPL de largeur 8 mm ou 50 mm affleurant avec une surface du vantail, présents des deux faces du vantail, p. 100-107
- bord recouvert d'une bande de couleur identique à celle du vantail ou, en option, de couleur noire lisse (en décor CHÊNE NATUR TRANSVERSAL PREMIUM, bande noire avec structure transversale)
- panneau HDF recouvert d'un placage GREKO, PREMIUM, CPL
- panneaux latéraux et supérieurs collés au mur (uniquement avec un cadre de porte recouvert d'un revêtement mural et une cornière de 8 cm) – p. 156 et panneaux intégrés au cadre de porte, p. 157

QUINCAILLERIE

- quatre charnières à double goupille argentés $\varnothing 16$ avec réglage 3D (2D avec cadre en acier)
- serrure anti-effraction à quatre points avec crochets, en standard pour deux cylindres
- quatre pions anti-dégondage côté des charnières
- possibilité d'utiliser un ferme-porte à bras articulé
- espacement du verrouillage inférieur 92 mm

HUISSERIE DE PORTE FIXE À RECOUVREMENT

- huisserie fixe en bois recouvert de panneaux MDF. Dans FORTECA RC3, renforcé à l'intérieur du côté des gâches par une cornière en acier.
- possibilité d'installation de l'habillage dans une plage de 90 à 450 mm, par intervalles de 40 mm
- gâche principal réglable dans le cadre de la porte, deux gâches à crochet réglables et une serrure supplémentaire

KIT GOLD / GOLD noir

- Les portes FORTECA du KIT GOLD sont assemblées avec un seuil en acier ou en bois, une serrure multipoints encastrée et sont pré-percées pour le montage d'une poignée anti-effraction et d'une plaque supérieure. Elles sont équipées d'un judas de porte (perçage à réaliser par vos propres moyens) et de poignées et cylindres anti-effraction certifiés, de couleur argentée ou, avec suppléments de prix, noires dans le KIT GOLD avec finition noire.

KIT SILVER

- Les portes FORTECA du KIT SILVER sont assemblées avec un seuil en acier ou en bois et une serrure multipoints encastrée. Nous vous recommandons de commander le judas de porte et la quincaillerie certifiés de l'offre ERKADO ou auprès d'une entreprise externe, en tenant compte des informations importantes concernant le respect des conditions de sécurité anti-effraction (p. 124).

LARGEURS DES VANTAUX DISPONIBLES

80N 80 90E 100

- KIT GOLD / GOLD noir** vantail avec cadre fixe en bois, seuil et quincailleries en acier inoxydable en couleur avec finition argent ou, avec supplément de prix noire dans le KIT GOLD avec finition noire
- KIT SILVER** vantail avec huisserie fixe en bois, seuil en acier inoxydable, sans quincaillerie

SUPPLÉMENTS DE PRIX

supplément pour le KIT GOLD en finition noire	
– RC 2	61,50 €* / 73,80 €**
– RC 3	85,80 €* / 102,96 €**
porte « 100 »	27,90 €* / 33,48 €**
finition des bords du vantail noir	23,40 €* / 28,08 €**
espacement des poignées 92 mm avec rosace supérieure pour portes RC 2, argent ou noir (classe 2 selon PN-EN 1906:2012)	92,70 €* / 111,24 €**
espacement de poignée 92 mm avec protection cylindres et rosace supérieure pour portes RC3, argent ou noir (classe 3 selon PN-EN 1906:2012)	116,10 €* / 139,32 €**
ensemble de deux cylindres (dont un avec un bouton dans le système une clé pour les portes RC2 et RC3 (classes 4 et 1 eng PN-EN 1303:2015)	argent : 46,50 €* / 55,80 €** noir : 68,40 €* / 82,08 €**
judas de porte	
– nickel	6,30 €* / 7,56 €**
– noir	8,70 €* / 10,44 €**
caches métalliques de la charnière : nickel brossé, patine, chrome brillant, laiton brillant, blanc et noir ; prix par ensemble pour une charnière	4,20 €* / 5,04 €**
raccourcissement du vantail avec huisserie en bois jusqu'à 8 cm et avec huisserie en acier jusqu'à 6 cm tous les 1 cm	46,50 €* / 55,80 €**
motif de décoration LUX ; versions au choix pp. 100-107	84,30 €* / 101,16 €**
ferme-porte à bras articulé (argenté, noir, blanc, marron)	93,00 €* / 111,60 €**
protection du chant inférieur du vantail	16,20 €* / 19,44 €**

GREKO



CPL



PREMIUM



¹⁾ revêtement blanc lisse imitant une surface peinte

²⁾ revêtement spécial **Anti-taches** limitant les salissures et les traces de doigts

³⁾ lors de l'assemblage, le huisserie de porte est réalisé en décor CHÊNE NATUR PREMIUM

HUISSERIE FIXE

FORTECA

SCHÉMA HUISSERIE FIXE FORTECA RC3

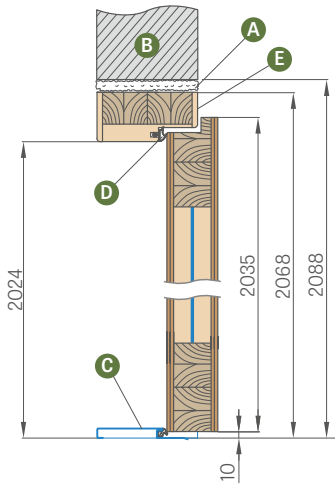

- A** mousse de montage
- B** mur
- C** seuil en acier inoxydable ou en bois
- D** joint en caoutchouc
- E** renforcement interne supplémentaire du cadre de porte par un cornière en acier du côté des gâches (disponible uniquement sur le cadre de porte de la FORTECA RC3)

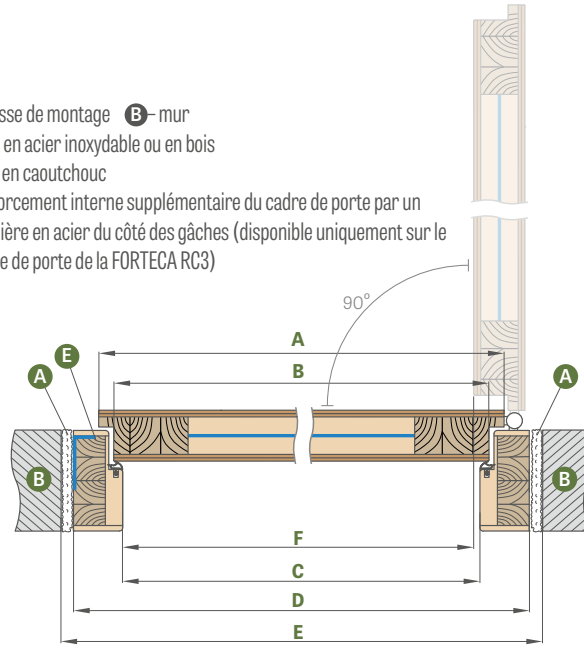

HABILLAGE DU MUR tous les 40 mm

(n'inclut pas de cornière d'habillage avec clips, disponible en option avec supplément de prix)

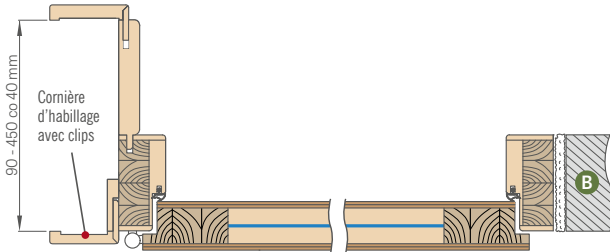

Dans les cadres de porte avec des plages de 90-130 mm et 130-170 mm, aile de la cornière doit être coupée à la plage requise.

Plage de réglage min.-max (mm)	GREKO	PREMIUM et ST CPL	CPL 0,2
90-130 130-170	148,80 €* / 178,56 €**	148,80 €* / 178,56 €**	173,70 €* / 208,44 €**
170-210 210-250	198,90 €* / 238,68 €**	198,90 €* / 238,68 €**	223,80 €* / 268,56 €**
250-290 290-330 330-370 370-410 410-450	248,40 €* / 298,08 €**	248,40 €* / 298,08 €**	273,30 €* / 327,96 €**

L'habillage du mur est disponible avec une cornière d'habillage avec clips d'une taille de 6 cm ou 8 cm et, avec suppléments de prix, avec une cornière d'habillage avec clips d'une taille de 6 cm ou 8 cm pour un clip avec chambranle 6 cm ou quart-de-rond.

L'habillage du mur est utilisé uniquement pour les KITS GOLD et SILVER.

SUPPLÉMENTS DE PRIX

coupe droit à 90°	37,20 €* / 44,64 €**
cornière d'habillage avec clips 60 mm ou 80 mm (cornière d'habillage avec trois clips permet d'augmenter l'épaisseur cloison de 20 mm)	49,80 €* / 59,76 €** (CPL 0,2 - 74,70 €* / 89,64 €**)
raccourcissement des portes avec huisserie en bois jusqu'à 8 cm tous les 1 cm	46,50 €* / 55,80 €**
panneaux latéraux et supérieurs disponibles, collés au mur, et panneaux intégrés au cadre de porte (uniquement avec un cadre de porte comportant des éléments intégrés et une cornière de 8 cm).	supplément de prix p. 156
bande d'habillage et quart-de-rond	supplément de prix p. 185

Largeur de la porte	A	B	C	D	E	F
« 80N »	804	778	764	852	892	759
« 80 »	848	822	808	896	936	803
« 90E »	948	922	908	996	1036	903
« 100 »	1048	1022	1008	1096	1136	1003

« 90E » - largeur d'investissement

HUISSERIE FIXE

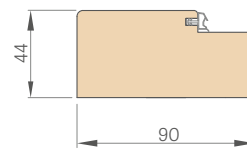

KIT ÉBRASEMENT (prix p. 185)

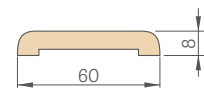

CORNIERE D'HABILLAGE AVEC CLIPS 6 cm et 8 cm

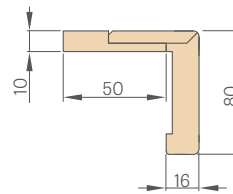

QUART-DE-ROND (prix p. 185)

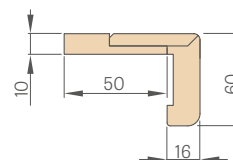
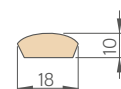

* PRIX NET, ** PRIX BRUT

HUISSERIES DE PORTE EN ACIER

FORTECA

HUISSERIE EN ACIER RÉGLABLE (RECOUVRANT)

soudée et peinte en RAL 9003, 9010, 9016, 8003, 8017, 7016, 7022, 9005, 7047, 1001

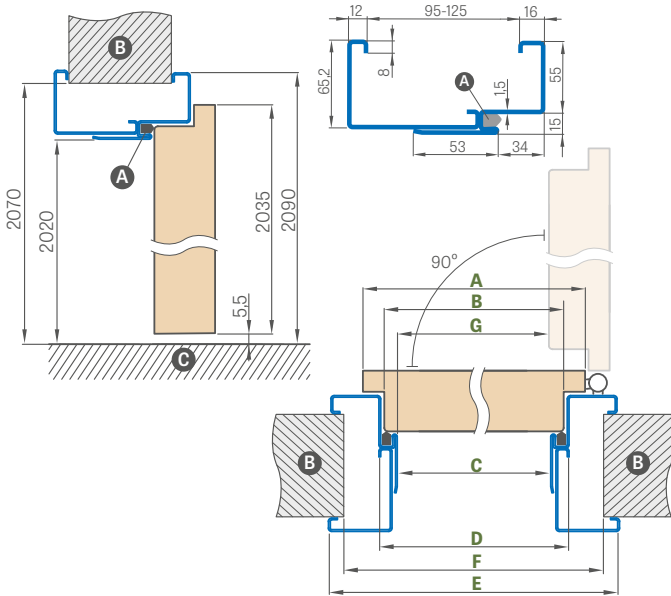

Largeur de la porte	A	B	C	D	E	F	G
« 80N »	804	778	761	791	901	865	754,5
« 80 »	848	822	805	835	945	910	798,5
« 90ES »	960	934	917	947	1057	1022	910
« 100 » ¹⁾	1048	1022	1005	1035	1145	1110	998,5

« 90ES » – largeur d'investissement pour le cadre de porte en acier

HUISSERIE EN ACIER D'ANGLE GRAND FORMAT

soudée et peinte en RAL 9003, 9010, 9016, 8003, 8017, 7016, 7022, 9005, 7047, 1001

prix : RC2 **273,30 €*** / **327,96 €****
RC3 **308,10 €*** / **369,72 €****

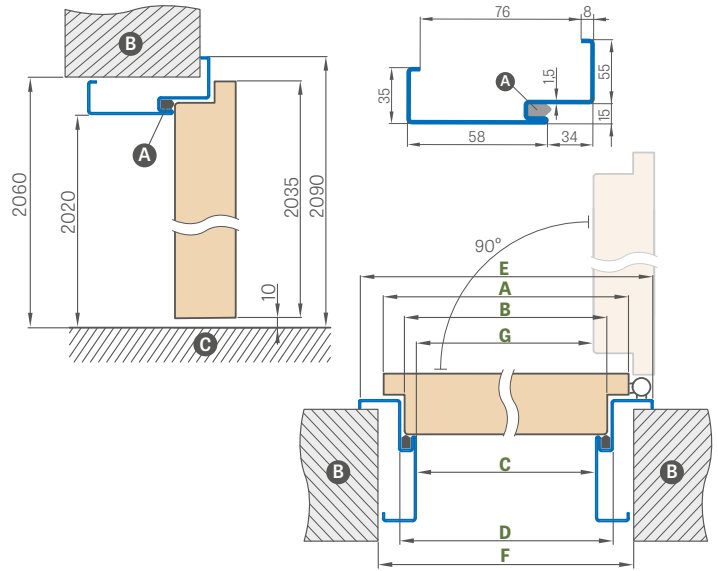

Largeur de la porte	A	B	C	D	E	F	G
« 80N »	804	778	761	791	901	840	754,5
« 80 »	848	822	805	835	945	885	798,5
« 90ES »	960	934	917	947	1057	997	910
« 100 » ¹⁾	1048	1022	1005	1035	1145	1085	998,5

HUISSERIE EN ACIER RÉGLABLE FORTECA RC2

Plage de réglage min.-max (mm)	PRIX « 80N », « 80 », « 90ES »	PRIX « 100 »
95-125	351,60 €* / 421,92 €**	403,80 €* / 484,56 €**
125-155	375,60 €* / 450,72 €**	427,50 €* / 513,00 €**
155-185	409,80 €* / 491,76 €**	462,60 €* / 555,12 €**
185-215	444,30 €* / 533,16 €**	496,50 €* / 595,80 €**
215-245	479,40 €* / 575,28 €**	531,90 €* / 638,28 €**
245-275	514,20 €* / 617,04 €**	566,40 €* / 679,68 €**
275-305	560,40 €* / 672,48 €**	613,20 €* / 735,84 €**
305-335	608,10 €* / 729,72 €**	660,00 €* / 792,00 €**
335-365	653,40 €* / 784,08 €**	705,60 €* / 846,72 €**

HUISSERIE EN ACIER RÉGLABLE FORTECA RC3

Plage de réglage min.-max (mm)	PRIX « 80N », « 80 », « 90ES »	PRIX « 100 »
95-125	368,10 €* / 441,72 €**	423,00 €* / 507,60 €**
125-155	393,90 €* / 472,68 €**	447,60 €* / 537,12 €**
155-185	430,20 €* / 516,24 €**	485,70 €* / 582,84 €**
185-215	466,80 €* / 560,16 €**	521,10 €* / 625,32 €**
215-245	502,50 €* / 603,00 €**	557,10 €* / 668,52 €**
245-275	538,50 €* / 646,20 €**	593,70 €* / 712,44 €**
275-305	588,60 €* / 706,32 €**	642,30 €* / 770,76 €**
305-335	637,20 €* / 764,64 €**	692,40 €* / 830,88 €**
335-365	684,30 €* / 821,16 €**	739,80 €* / 887,76 €**

POSE HUISSERIE ANGULAIRE

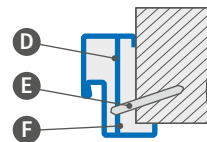

- A - joint d'étanchéité
- B - mur
- C - plancher
- D - ancrage de montage
- E - cheville
- F - remplir

SUPPLÉMENTS DE PRIX

huissierie angulaire grand format « 100 »	46,50 €* / 55,80 €**
renforcement pour ferme-porte	14,10 €* / 16,92 €**
seuil en acier inoxydable	37,20 €* / 44,64 €**
raccourcissement de la porte avec huissierie en acier jusqu'à 6 cm tous les 1 cm	46,50 €* / 55,80 €**
en tôle galvanisée	+10%
RAL non standard (n'inclut pas les couleurs rares, intenses, nacrées et métalliques)	+10%

RAL



* PRIX NET, ** PRIX BRUT

¹⁾ avec supplément de prix +10%

HERSE SET et MAX SET EKO 30 dB

HERSE SET et MAX SET 32 dB HERSE SET et MAX SET ACOUSTIQUE 39 dB $U_d \leq 1,3 \text{ W/m}^2\text{K}$

PORTES D'ENTRÉE AVEC SERRURES ANTI-EFFRACTION OU SERRURE MULTIPOINTS ENCASTRÉE

HERSE SET en décor NOYER CLASSIC CPL, avec poignée ESSEN



INFORMATIONS GÉNÉRALES

- Les portes HERSE SET et MAX SET sont destinées aux bâtiments publics et résidentiels en tant que portes d'entrée d'appartement / portes palieres (ne s'applique pas à la largeur « 80N »).
- Le VANTAIL HERSE SET et MAX SET avec un cadre fixe et réglable et avec n'importe quel seuil disponible possède une isolation acoustique au niveau de $R_w = 30 \text{ dB}$ ou, avec supplément de prix, $R_w = 32 \text{ dB}$ et $R_w = 39 \text{ dB}$.
- Les portes HERSE SET et MAX SET en version ACOUSTIQUE 39 dB, standard PL pour les largeurs « 90E » ou « 100 », peuvent avoir un coefficient de transfert thermique $U_d \leq 1,3 \text{ W/m}^2\text{K}$ avec supplément de prix (cela ne s'applique pas à la version avec un cadre en acier).
- Les portes HERSE SET et HERSE MAX SET des KITS GOLD et SILVER sont assemblées avec un seuil monté et, dans le KIT GOLD, elles sont pourvues d'un perçage pour le montage d'une poignée et d'une plaque supérieure.
- Les portes HERSE MAX SET sont disponibles uniquement en décors PREMIUM: NOYER, ÉRABLE GRIS, CHÊNE, ÉCORCE BLANCHE, FRÊNE GRAPHITE, BÉTON, CHÊNE NATUREL, CHÊNE NATUREL HORIZONTAL, NOYER CLASSIC PREMIUM

COMPOSITION

- cadre en bois pour $R_w = 32 \text{ dB}$ et $R_w = 39 \text{ dB}$ ou MDF pour $R_w = 30 \text{ dB}$ recouvert de deux panneaux HDF
- panneau de remplissage à âme pleine spécialisé
- renforcement par un profilé en acier massif pour $R_w = 30 \text{ dB}$ et $R_w = 32 \text{ dB}$ et, en plus, par une plaque d'acier pour $R_w = 39 \text{ dB}$
- épaisseur du vantail 46 mm
- joint d'étanchéité supplémentaire dans le vantail de porte uniquement pour $R_w = 32 \text{ dB}$ et $R_w = 39 \text{ dB}$

FINITION

- bord du vantail fabriqué selon la technologie STANDARD
- protection du chant inférieur du vantail (avec supplément de prix) **NOUVEAUTÉ**
- laminés CPL 0,2 et 0,7 disponibles avec bord STANDARD, recouvert d'une bande ABS uniquement dans la couleur du vantail ou, moyennant des suppléments de prix, d'une bande noire standard (non disponible pour HERSE MAX SET)
- inserts (motif) couleur : acier brossé, noir, or brossé, cuivre brossé et CHÊNE CLASSIC CPL, 8 mm ou 50 mm de large, affleurant la surface du vantail de porte, apparaissant des deux faces du vantail de porte, pp. 100-107 (non disponible pour HERSE MAX SET)
- bord STANDARD recouvert d'une bande de chant de la même couleur que le vantail ou, en option, de couleur noire lisse (dans le décor CHÊNE NATUR TRANSVERSAL PREMIUM, bande de chant noire avec structure transversale)
- possibilité de raccourcissement en usine jusqu'à 8 cm avec suppléments de prix
- possibilité de commander uniquement avec serrure inférieure
- panneaux latéraux et supérieurs collés au mur (uniquement avec un cadre de porte réglable à angle de 8 cm) – p. 156 et panneaux intégrés au cadre de porte, p. 157

QUINCAILLERIE

- trois paumelles argentées à 2 axes $\varnothing 16$ réglables en 3D (2D avec huisserie en acier)
- deux serrures à trois points anti-effraction de classe 2 pour cylindre (possibilité en option d'avoir uniquement une serrure inférieure incluse dans le prix)
- trois pénes anti-dégondage côté paumelles
- possibilité d'utiliser un ferme-porte à bras articulé
- espacement du verrouillage inférieur 72 mm
- en option, avec supplément de prix: serrure multipoints encastrée à goupilles pour deux cylindres

HUISSERIE À RECOUVREMENT FIXE ET RÉGLABLE

- huisserie fixe en bois pour $R_w = 32 \text{ dB}$ et $R_w = 39 \text{ dB}$ ou en MDF pour $R_w = 30 \text{ dB}$
- possibilité d'utiliser une gâche électrique dans le cadre de la porte uniquement pour la serrure inférieure, ce qui exclut l'utilisation d'une serrure supérieure dans le vantail.
- gâche principale avec réglable intégrée dans les huisseries
- largeur 80N disponible uniquement sur cadre de porte fixe
- dans les KITS GOLD et SILVER en décors PREMIUM et CPL, possibilité de changer la couleur du cadre en NOIR ST CPL.

HERSE SET EKO 30 dB		
KIT GOLD	KIT SILVER	VANTAIL
GREKO		
428,10 €* / 513,72 €**	369,60 €* / 443,52 €**	243,00 €* / 291,60 €**
PREMIUM / ST CPL		
474,60 €* / 569,52 €**	416,10 €* / 499,32 €**	289,50 €* / 347,40 €**
CPL 0,2		
490,20 €* / 588,24 €**	432,00 €* / 518,40 €**	305,40 €* / 366,48 €**
CPL 0,7		
540,60 €* / 648,72 €**	482,40 €* / 578,88 €**	355,80 €* / 426,96 €**

HERSE MAX SET EKO 30 dB		
KIT GOLD	KIT SILVER	VANTAIL
PREMIUM⁵⁾		
544,50 €* / 653,40 €**	486,30 €* / 583,56 €**	359,70 €* / 431,64 €**

LARGEURS DES VANTAUX DISPONIBLES

80N	80	90E ³⁾	90ES ¹⁾	100
-----	----	-------------------	--------------------	-----

SUPPLÉMENT DE PRIX POUR PORTES

HERSE SET 32 dB (inclus dans le prix aux KIT GOLD et KIT SILVER ou au vantail) 77,10 €* / 92,52 €**

HERSE SET ACOUSTIQUE 39 dB (inclus dans le prix aux KIT GOLD et SILVER ou au vantail) 232,80 €* / 279,36 €**

KIT GOLD

Vantail avec cadre fixe, seuil en acier inoxydable et quincaillerie⁵⁾

KIT SILVER

Vantail avec cadre fixe, seuil en acier inoxydable, sans quincaillerie⁵⁾

* PRIX NET, ** PRIX BRUT

SUPPLÉMENTS DE PRIX

KIT GOLD finition noire	44,40 €* / 53,28 €**
judas de porte argent	6,30 €* / 7,56 €**
judas de porte noir	8,70 €* / 10,44 €**
seuil en bois dur (vernis transparent) avec joint d'étanchéité, largeur 55 mm ou seuil en acier inoxydable avec joint d'étanchéité	37,50 €* / 45,00 €**
seuil en bois dur (vernis transparent) pour cadre de porte réglable	voir tableau page 131
ferme-porte à bras articulé (argenté, noir, blanc, marron)	93,00 €* / 111,60 €**
renforcement pour ferme-porte	9,60 €* / 11,52 €**
joint de bas de porte	42,00 €* / 50,40 €**
raccourcissement du vantail de porte avec un cadre en bois jusqu'à 8 cm et un cadre en acier jusqu'à 6 cm par incréments de 1 cm ou un produit conforme à la norme tchèque	46,50 €* / 55,80 €**
finition des bords du vantail noir	23,40 €* / 28,08 €**
vantail ou kit « 100 »	27,90 €* / 33,48 €**
cylindre 30/45	
- argent	14,10 €* / 16,92 €**
- noir	34,20 €* / 41,04 €**
cylindre - bouton 30G/45 ou 30/45G argent	21,30 €* / 25,56 €**
cylindre - bouton 30G/45 ou 30/45G argent	45,00 €* / 54,00 €**
cylindre 30/45 et cylindre-bouton 30G/45 ou 30/45G dans le système à clé unique	
- argent	39,60 €* / 47,52 €**
- noir	79,20 €* / 95,04 €**
cache-charnières métalliques : nickel brossé, patiné, chrome brillant, laiton brillant, blanc et noir ; prix unitaire pour une charnière	4,20 €* / 5,04 €**
poignée ESSEN (nickel satiné, patine, noire) ⁶⁾	30,90 €* / 37,08 €**
plaque supérieure de serrure ESSEN (nickel satiné, patiné, noir) ⁶⁾	11,40 €* / 13,68 €**
motif de décoration LUX ; versions au choix pp. 100-107	84,30 €* / 101,16 €**
supplément de prix pour la porte HERSE SET ACOUSTIQUE 39 dB (inclus dans le prix aux KIT GOLD et SILVER ou au vantail)	232,80 €* / 279,36 €**
supplément de prix pour la porte HERSE AKUSTIK 39 dB version Ud <= 1,3 ^{W/m2K} norme PL	66,60 €* / 79,92 €**
supplément de prix pour PORTES HERSE SET 32 dB (ajouté aux KIT GOLD et SILVER ou au vantail)	77,10 €* / 92,52 €**
cornière d'habillage avec clips, 3 pièces (permet d'augmenter l'épaisseur cloison de 20 mm)	49,80 €* / 59,76 €** (CPL 0,2 – 74,70 €* / 89,64 €**)
serrure multipoints à triangles et à goupilles avec doubles cylindres ⁷⁾	105,30 €* / 126,36 €**
perçage d'usine pour le judas de porte à 500 mm du bord supérieur du vantail ¹²⁾ ; ne s'applique pas à HERSE ACOUSTIQUE	5,70 €* / 6,84 €**
protection du chant inférieur du vantail	16,20 €* / 19,44 €**

TYPES DE FINITION DES CHANTS



STANDARD

FRAISAGE

(s'applique à HERSE MAX SET)



¹⁾ revêtement blanc lisse imitant une surface peinte

³⁾ revêtement spécial **Anti-taches** limitant les salissures et les traces de doigts

⁴⁾ lors de l'assemblage, le cadre de porte est fabriqué en décor CHÊNE NATUR PREMIUM

⁵⁾ accessoires : poignée ESSEN en nickel satiné, plaque supérieure, cylindres de clé unique (plaque supérieure avec bouton), judas de porte (sans trou percé) en argent ou noir (en option).

⁶⁾ les poignées et rosaces ESSEN ne peuvent pas être utilisées avec une serrure multipoints encastrée

⁷⁾ lors de l'utilisation d'une serrure multipoints, il n'est pas possible d'installer la poignée ESSEN.

⁸⁾ coloris dans lesquels apparaît HERSE MAX SET

⁹⁾ largeur du vantail pour cadre fixe ou réglable

¹⁰⁾ largeur du vantail pour cadre en acier

* PRIX NET, ** PRIX BRUT

GREKO



CPL



PREMIUM



HERSE MAX SET



HERSE MAX SET 23



HERSE MAX SET 26



HERSE MAX SET 30



HERSE MAX SET 31



HUISSERIE FIXE ET RÉGLABLE

HERSE SET, HERSE MAX SET

SCHÉMA HUISSERIE FIXE HERSE SET



SCHÉMA HUISSERIE RÉGLABLE HERSE SET



Largeur de la porte	A	B	C	D	E	F
« 80N »	804	777	764	852	872	756
« 80 »	844	817	804	892	912	796
« 90E »	948	921	908	996	1016	900
« 100 »	1044	1017	1004	1092	1112	996

« 90E » - largeur d'investissement

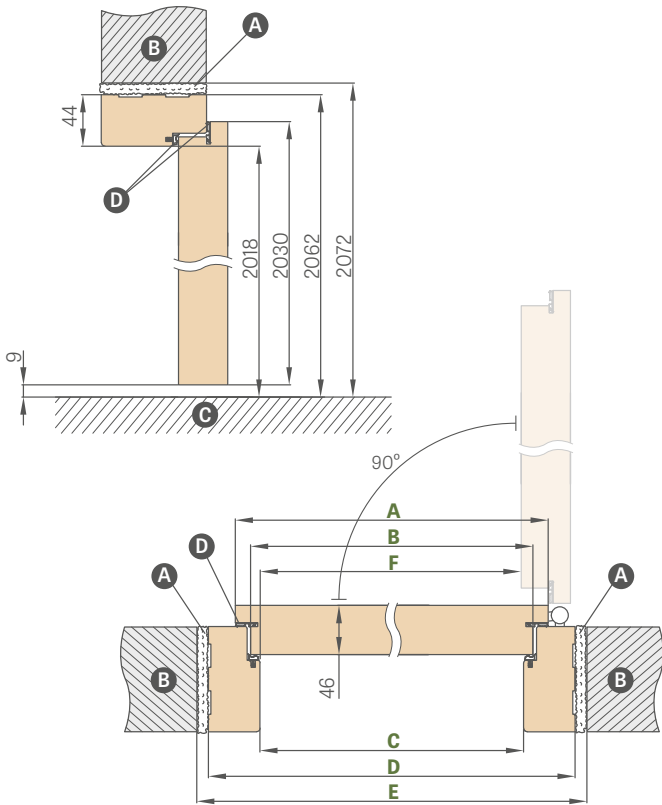
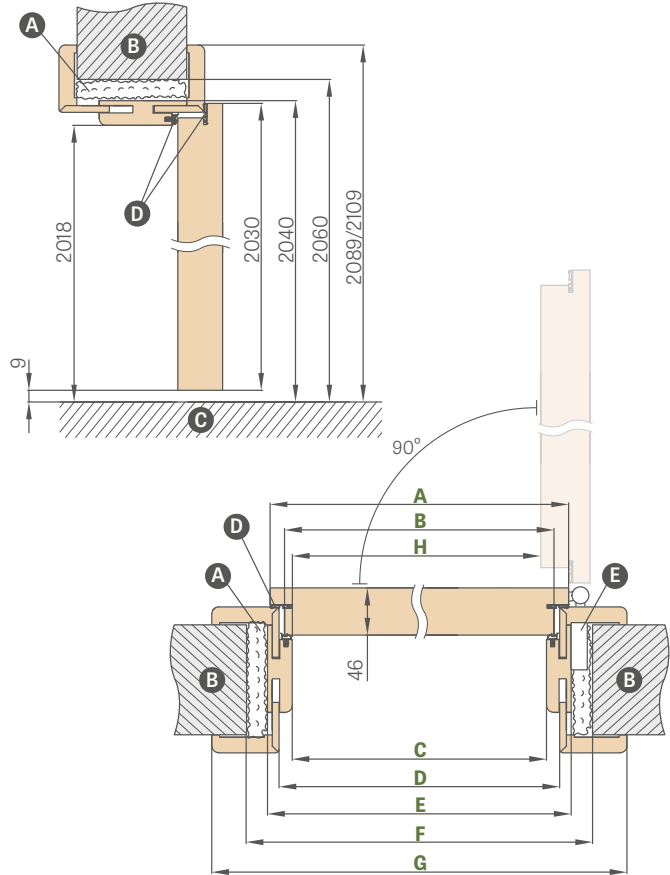
Largeur de la porte	A	B	C	D	E	F	G	H
« 80 »	844	817	804	826	848	888	946*/986**	796
« 90E »	948	921	908	930	952	992	1050*/1090**	900
« 100 »	1044	1017	1004	1026	1048	1088	1146*/1186**	996

* chambranle 6 cm / ** chambranle 8 cm

- Ⓐ - mousse de montage
- Ⓑ - mur
- Ⓒ - plancher
- Ⓔ - gâche de verrou
- Ⓓ - joint d'étanchéité (pour $R_w = 30$ dB uniquement dans le cadre, pour $R_w = 32$ dB et $R_w = 39$ dB dans le cadre et le vantail)

PLAGE DE RÉGLAGE HUISSERIE RÉGLABLE

chambranle 6 cm / chambranle 8 cm

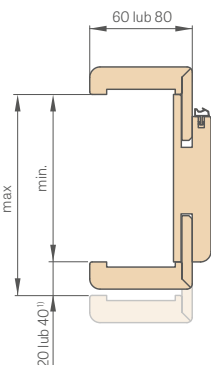

SEUIL EN BOIS RÉGLABLE

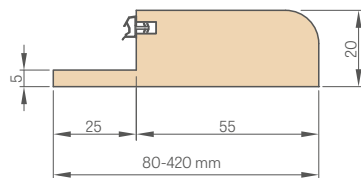

HUISSERIE FIXE

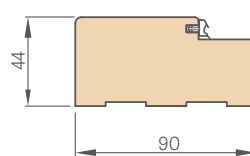

BANDE DE RECOUVREMENT POUR HUISSERIE

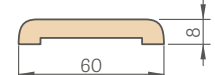

CORNIÈRE D'HABILLAGE 6 cm et 8 cm

avec clips

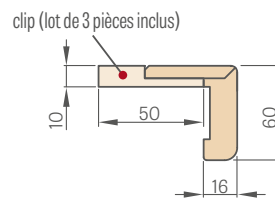
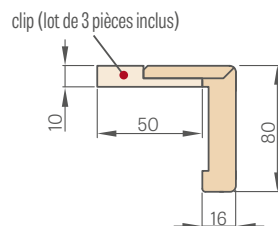

QUART-DE-ROND

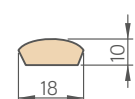

¹⁾ 40 mm pour une plage de 280-320 mm

PRIX HUISSERIES FIXES ET RÉGLABLES

Plage de réglage min.-max (mm)	HERSE SET, HERSE LUX SET et HERSE MAX SET bandeau de 6 et 8 cm			
	GREKO tous les coloris GREKO	PREMIUM et ST CPL tous les coloris PREMIUM et ST CPL	CPL 0,2	SEUIL POUR CADRES DE PORTE EN BOIS DUR RÉGLABLES (vernis transparent)
80-100	155,70 €* / 186,84 €**	172,80 €* / 207,36 €**	197,70 €* / 237,24 €**	41,10 €* / 49,32 €**
100-120	158,70 €* / 190,44 €**	176,10 €* / 211,32 €**	201,00 €* / 241,20 €**	50,10 €* / 60,12 €**
120-140	165,30 €* / 198,36 €**	182,40 €* / 218,88 €**	207,30 €* / 248,76 €**	58,80 €* / 70,56 €**
140-160	171,90 €* / 206,28 €**	188,70 €* / 226,44 €**	213,60 €* / 256,32 €**	68,40 €* / 82,08 €**
160-180	181,50 €* / 217,80 €**	198,00 €* / 237,60 €**	223,50 €* / 268,20 €**	77,70 €* / 93,24 €**
180-200	183,90 €* / 220,68 €**	202,20 €* / 242,64 €**	226,80 €* / 272,16 €**	87,30 €* / 104,76 €**
200-220	190,50 €* / 228,60 €**	207,90 €* / 249,48 €**	232,20 €* / 278,64 €**	95,10 €* / 114,12 €**
220-240	197,10 €* / 236,52 €**	214,20 €* / 257,04 €**	239,10 €* / 286,92 €**	102,90 €* / 123,48 €**
240-260	203,40 €* / 244,08 €**	220,80 €* / 264,96 €**	246,00 €* / 295,20 €**	111,60 €* / 133,92 €**
260-280	211,50 €* / 253,80 €**	228,90 €* / 274,68 €**	254,10 €* / 304,92 €**	120,00 €* / 144,00 €**
280-300	223,80 €* / 268,56 €**	242,10 €* / 290,52 €**	267,00 €* / 320,40 €**	137,70 €* / 165,24 €**
300-340	230,40 €* / 276,48 €**	248,40 €* / 298,08 €**	273,30 €* / 327,96 €**	146,70 €* / 176,04 €**
340-360	253,20 €* / 303,84 €**	271,80 €* / 326,16 €**	296,70 €* / 356,04 €**	156,00 €* / 187,20 €**
360-380	260,40 €* / 312,48 €**	277,80 €* / 333,36 €**	303,00 €* / 363,60 €**	164,40 €* / 197,28 €**
380-400	273,00 €* / 327,60 €**	291,30 €* / 349,56 €**	315,90 €* / 379,08 €**	174,60 €* / 209,52 €**
400-420	279,30 €* / 335,16 €**	297,30 €* / 356,76 €**	322,20 €* / 386,64 €**	182,10 €* / 218,52 €**

HUISSERIE FIXE HERSE SET, HERSE LUX SET, HERSE MAX SET			
	GREKO tous les coloris GREKO	PREMIUM et ST CPL tous les coloris PREMIUM et ST CPL	CPL 0,2
HUISSERIE FIXE	111,90 €* / 134,28 €**	135,00 €* / 162,00 €**	167,10 €* / 200,52 €**
BANDE DE RECouvreMENT POUR HUISSERIE	16,20 €* / 19,44 €**	18,90 €* / 22,68 €**	28,20 €* / 33,84 €**
QUART-DE-ROND	7,50 €* / 9,00 €**	9,00 €* / 10,80 €**	

SEUIL EN BOIS DUR, VERNIS TRANSPARENT STABLE, 55 mm

37,50 €* / 45,00 €**



Seuil en bois dur naturel



Seuil en bois dur peint en noir, structure en bois visible (avec supplément de prix)



Seuil en bois dur peint en brun, structure en bois visible (avec supplément de prix)



Seuil en bois dur peint en couleur graphite (RAL 7024), rupture structure en bois visible (avec supplément de prix)

- **AquaStop**, huisserie hybride étanche et réglable (disponible dans les normes PL et CZ uniquement dans les coloris ST CPL et PREMIUM et uniquement pour le chambranle 8 cm assemblé à un angle de 45 degrés – supplément de **75,00 €* / 90,00 €****)
- Seuil en bois dur (huisseries fixes et réglables) disponible dans les couleurs suivantes : noir, marron, graphite (RAL 7024) – supplément de prix 20 %
- Les huisseries en CPL 0,2 sont également utilisés pour les vantaux en CPL 0,7
- Assemblage d' huisserie réglable à 90 degrés possible uniquement avec huisserie équipé d'un chambranle de 8 cm. Supplément de prix pour assemblage à 90 degrés¹⁾ – 37,20 €* / 44,64 €**
- Gâche électrique – 93,00 €* / 111,60 €**
- Renforcement pour ferme-porte de cadre de porte réglable – 14,10 €* / 16,92 €**
- Cornière d'habillage avec 3 clips (cornière avec clips permet d'augmenter l'épaisseur cloison de 20 mm avec un huisserie fixe) – 49,80 €* / 59,76 €** (CPL 0,2, ST CPL et PREMIUM – 74,70 €* / 89,64 €**)
- Bande et quart-de-rond¹⁾ – prix p. 185
- Panneaux latéraux et supérieurs disponibles à coller au mur (uniquement avec huisserie réglable et chambranle 8 cm) – prix p. 156
- Raccourcissement des portes avec huisseries en bois jusqu'à 8 cm par tranche de 1 cm ou produit conforme à la norme CZ – 46,50 €* / 55,80 €**
- Il est possible de réaliser un encadrement et un seuil en bois dur dans une plage de 500 à 520 mm – les suppléments de prix pour chaque tranche de 2 cm sont de 14,10 €* / 16,92 €** , sur la base d'une plage de 400 à 420 mm.
- Modification de la plage de +20 mm (disponible en plages de 100-120 mm à 280-300 mm)¹⁾ – 17,40 €* / 20,88 €**

¹⁾ non disponible dans huisserie de porte AquaStop

* PRIX NET, ** PRIX BRUT

HUISSERIES DE PORTE EN ACIER

HERSE SET, HERSE MAX SET

HUISSERIE EN ACIER RÉGLABLE (RECOUVRANT) HERSE SET

soudée et peinte en RAL 9003, 9010, 9016, 8003, 8017, 7016, 7022, 9005, 7047, 1001

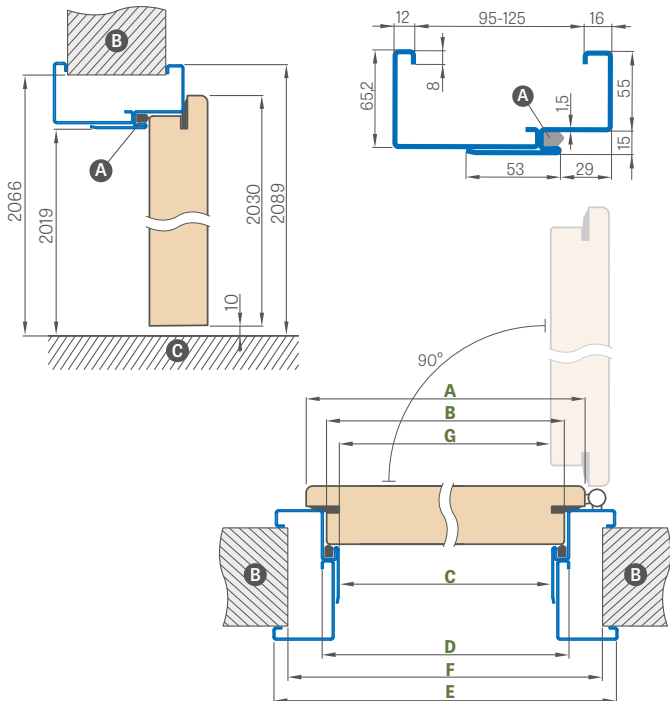

Largueur de la porte	A	B	C	D	E	F	G
« 80N »	804	777	761	791	901	855	756
« 80 »	844	817	801	831	941	895	796
« 90ES »	948	921	905	935	1045	999	900
« 100 »	1044	1017	1001	1031	1141	1095	996

« 90ES » - largeur d'investissement pour huisserie en acier

Plage de réglage min.-max (mm)	PRIX « 80N », « 80 », « 90ES »	PRIX « 100 » ¹⁾
95-125	318,00 €* / 381,60 €**	368,10 €* / 441,72 €**
125-155	342,00 €* / 410,40 €**	390,90 €* / 469,08 €**
155-185	376,20 €* / 451,44 €**	424,80 €* / 509,76 €**
185-215	411,90 €* / 494,28 €**	459,00 €* / 550,80 €**
215-245	446,70 €* / 536,04 €**	492,60 €* / 591,12 €**
245-275	481,50 €* / 577,80 €**	527,10 €* / 632,52 €**
275-305	528,90 €* / 634,68 €**	572,40 €* / 686,88 €**

RAL



RAL 9003¹⁾ RAL 9010 RAL 9016 RAL 8003 RAL 8017 RAL 7016 RAL 7022¹⁾ RAL 9005¹⁾ RAL 7047 RAL 1001

¹⁾ avec supplément de prix +10%

HUISSERIE EN ACIER ANGULAIRE GRAND FORMAT HERSE SET

soudée et peinte en RAL 9003, 9010, 9016, 8003, 8017, 7016, 7022, 9005, 7047, 1001

prix : 227,40 €* / 272,88 €**

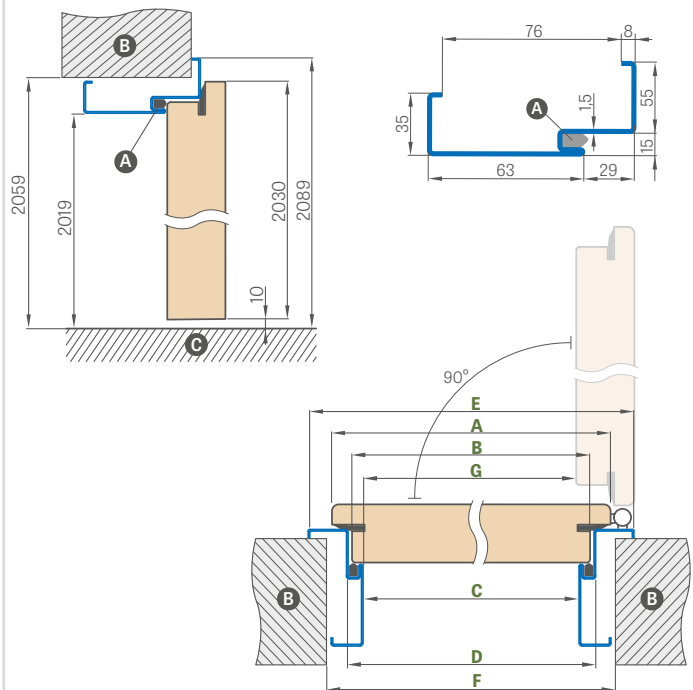

Largueur de la porte	A	B	C	D	E	F	G
« 80N »	804	777	761	791	901	841	756
« 80 »	844	817	801	831	941	881	796
« 90ES »	948	921	905	935	1045	985	900
« 100 »	1044	1017	1001	1031	1141	1081	996

POSE HUISSERIE ANGULAIRE

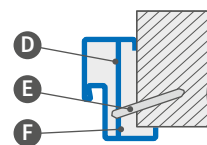

- A - joint d'étanchéité
- B - mur
- C - plancher
- D - ancrage de montage
- E - cheville
- F - remplir

SUPPLÉMENTS DE PRIX

huisserie angulaire grand format « 100 »	46,50 €* / 55,80 €**
gâche électrique	139,20 €* / 167,04 €**
renforcement pour ferme-porte	14,10 €* / 16,92 €**
raccourcissement du vantail avec huisserie en acier jusqu'à 6 cm tous les 1 cm	46,50 €* / 55,80 €**
seuil en acier inoxydable	37,20 €* / 44,64 €**
en tôle galvanisée	+10%
RAL non standard (n'inclut pas les couleurs rares, intenses, nacrées et métalliques)	+10%

* PRIX NET, ** PRIX BRUT

HUISSERIE EN ACIER UNITED

HERSE SET, HERSE MAX SET

SCHEMA HUISSERIE EN ACIER UNITED

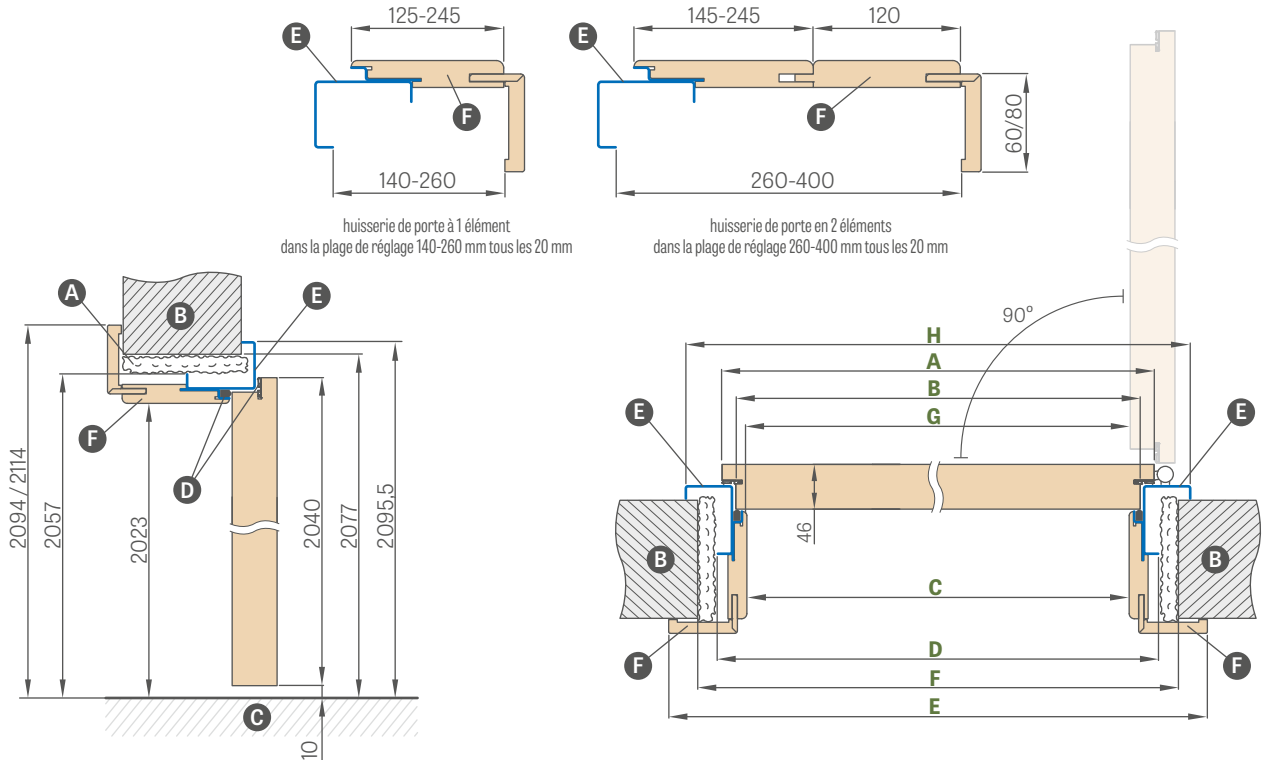

Largeur de la porte	A	B	C	D	E	F	G	H
« 80U »	844	817	791,5	859	933,5 / 973,5	899	790	935
« 90EU »	960	933	907,5	975	1049,5 / 1089,5	1015	906	1051
« 100U »	1044	1017	991,5	1059	1133,5 / 1173,5	1099	990	1135

« 90EU » – largeur d'investissement sur huisserie en acier UNITED

- A** – mousse de montage **B** – mur **C** – plancher **D** – joint en caoutchouc
E – partie en acier peinte en couleur RAL **F** – partie en MDF plaqué

Plage de réglage min.-max (mm)	HUISSERIE EN ACIER UNITED (partie en acier peinte en RAL)		
	GREKO	ST CPL et PREMIUM	CPL 0,2
140-160	371,70 €* / 446,04 €**	385,20 €* / 462,24 €**	399,90 €* / 479,88 €**
160-180	378,90 €* / 454,68 €**	393,30 €* / 471,96 €**	408,30 €* / 489,96 €**
180-200	382,50 €* / 459,00 €**	396,30 €* / 475,56 €**	411,30 €* / 493,56 €**
200-220	387,60 €* / 465,12 €**	401,40 €* / 481,68 €**	416,10 €* / 499,32 €**
220-240	392,70 €* / 471,24 €**	407,10 €* / 488,52 €**	421,80 €* / 506,16 €**
240-260	398,10 €* / 477,72 €**	412,20 €* / 494,64 €**	427,20 €* / 512,64 €**
260-280	403,20 €* / 483,84 €**	417,60 €* / 501,12 €**	432,60 €* / 519,12 €**
280-300	408,60 €* / 490,32 €**	422,70 €* / 507,24 €**	437,40 €* / 524,88 €**
300-320	413,70 €* / 496,44 €**	428,10 €* / 513,72 €**	443,10 €* / 531,72 €**
320-340	419,10 €* / 502,92 €**	433,20 €* / 519,84 €**	448,20 €* / 537,84 €**
340-360	438,90 €* / 526,68 €**	453,00 €* / 543,60 €**	467,70 €* / 561,24 €**
360-380	444,30 €* / 533,16 €**	458,40 €* / 550,08 €**	473,10 €* / 567,72 €**
380-400	454,80 €* / 545,76 €**	468,60 €* / 562,32 €**	483,30 €* / 579,96 €**

SUPPLÉMENTS DE PRIX

gâche électrique	139,20 €* / 167,04 €**
renforcement pour ferme-porte	14,10 €* / 16,92 €**
raccourcissement du vantail avec huisserie en acier UNITED jusqu'à 6 cm tous les 1 cm	46,50 €* / 55,80 €**
seuil en acier inoxydable, hauteur 20 mm	37,20 €* / 44,64 €**
en tôle galvanisée	+10% (aux prix du tableau)
RAL non standard (n'inclut pas les couleurs rares, intenses, nacrées et métalliques)	+10% (aux prix du tableau)

RAL



* PRIX NET, ** PRIX BRUT

¹⁾ avec supplément de prix +10%

LEDA EI30, EI60

PORTES INTÉRIEURES D'ENTRÉE D'APPARTEMENT ET FABRIQUÉES AVEC UNE TECHNOLOGIE HALSPAN

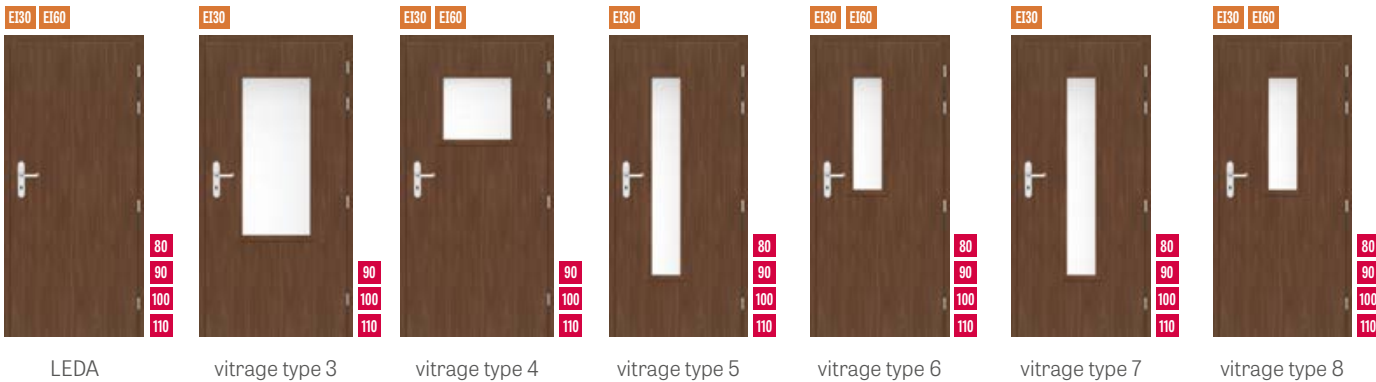

VANTAIL AVEC HUISSERIE EN ACIER RÉGLABLE (RECOUVRANT)

Plage de réglage min.-max (mm)	vantail LEDA EI30 + huisserie en acier réglable		
	« 80 »	« 90ES »	« 100 »
95-125	934,80 €* / 1121,76 €**	934,80 €* / 1121,76 €**	1149,30 €* / 1379,16 €**
125-155	969,90 €* / 1163,88 €**	969,90 €* / 1163,88 €**	1184,70 €* / 1421,64 €**
155-185	1005,30 €* / 1206,36 €**	1005,30 €* / 1206,36 €**	1219,80 €* / 1463,76 €**
185-215	1040,10 €* / 1248,12 €**	1040,10 €* / 1248,12 €**	1255,20 €* / 1506,24 €**
215-245	1075,20 €* / 1290,24 €**	1075,20 €* / 1290,24 €**	1290,30 €* / 1548,36 €**
245-275	1110,60 €* / 1332,72 €**	1110,60 €* / 1332,72 €**	1325,70 €* / 1590,84 €**
275-305	1145,70 €* / 1374,84 €**	1145,70 €* / 1374,84 €**	1360,50 €* / 1632,60 €**

vantail LEDA EI60 + huisserie en acier réglable		
« 80 »	« 90ES »	« 100 »
1074,00 €* / 1288,80 €**	1074,00 €* / 1288,80 €**	1288,50 €* / 1546,20 €**
1109,10 €* / 1330,92 €**	1109,10 €* / 1330,92 €**	1323,60 €* / 1588,32 €**
1144,50 €* / 1373,40 €**	1144,50 €* / 1373,40 €**	1358,40 €* / 1630,08 €**
1179,60 €* / 1415,52 €**	1179,60 €* / 1415,52 €**	1393,80 €* / 1672,56 €**
1214,70 €* / 1457,64 €**	1214,70 €* / 1457,64 €**	1428,90 €* / 1714,68 €**
1249,80 €* / 1499,76 €**	1249,80 €* / 1499,76 €**	1464,30 €* / 1757,16 €**
1285,20 €* / 1542,24 €**	1285,20 €* / 1542,24 €**	1499,40 €* / 1799,28 €**

« 90ES » - largeur d'investissement pour huisserie en acier

VANTAIL AVEC HUISSERIE EN ACIER D'ANGLE GRAND FORMAT

vantail LEDA EI30 + huisserie en acier d'angle grand format		
« 80 »	« 90ES »	« 100 »
846,30 €* / 1015,56 €**	846,30 €* / 1015,56 €**	1029,00 €* / 1234,80 €**

vantail LEDA EI60 + huisserie en acier d'angle grand format		
« 80 »	« 90ES »	« 100 »
985,80 €* / 1182,96 €**	985,80 €* / 1182,96 €**	1167,60 €* / 1401,12 €**

« 90ES » - largeur d'investissement pour huisserie en acier

VANTAIL AVEC HUISSERIE EN BOIS FIXE

vantail LEDA EI30 + huisserie en bois fixe		
« 80 »	« 90E »	« 100 »
740,70 €* / 888,84 €**	740,70 €* / 888,84 €**	893,70 €* / 1072,44 €**

vantail LEDA EI60 + huisserie en bois fixe		
« 80 »	« 90E »	« 100 »
898,80 €* / 1078,56 €**	898,80 €* / 1078,56 €**	1051,80 €* / 1262,16 €**

GREKO



PREMIUM



NOUVEAUTÉ

CPL

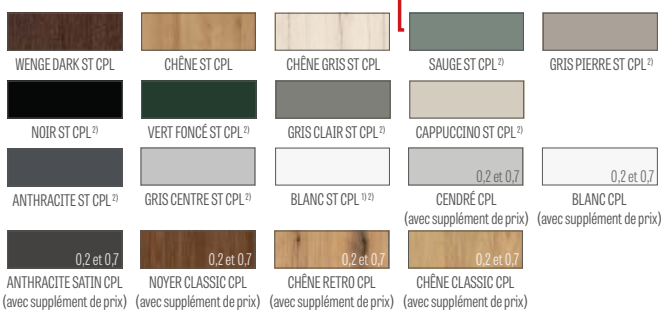

NOUVEAUTÉ

1) revêtement blanc lisse imitant une surface peinte

2) revêtement spécial **Anti-taches** limitant les salissures et les traces de doigts

3) lors de l'assemblage, le huisserie de porte est réalisé en décor CHÊNE NATUR PREMIUM

* PRIX NET, ** PRIX BRUT

INFORMATIONS GÉNÉRALES

La protection contre l'incendie, le contrôle des fumées et les fonctions acoustiques ne sont assurés que par l'installation d'un ensemble complet, qui comprend : un vantail de porte coupe-feu (équipé en usine de joints, serrure, charnières, joint d'étanchéité), un cadre de porte, un ferme-porte, un insert et une poignée répondant aux exigences de la norme polonaise.

L'isolation acoustique des portes du système HALSPAN avec joint d'étanchéité à chute, conforme à la norme PN-B-02151-03:1999, est de $R_w = 32$ dB.

Nous ne vendons les vantaux de porte qu'en kit complet avec un cadre en bois ou en acier.

COMPOSITION

- remplissage avec panneau spécialisé HALSPAN d'une épaisseur de 44 mm pour le type EI30 et de 54 mm pour EI60
- épaisseur totale du vantail 50 mm pour EI30 et 60 mm pour EI60
- cadre en bois résineux
- joint d'étanchéité résistant au feu et gonflant anti-fumée
- joint de bas de porte
- verre transparent résistant au feu, la largeur du verre est fixe (indépendante) de la largeur du vantail.

FINITION

- chant du vantail réalisé en technologie STANDARD (dans les stratifiés CPL 0,2 et 0,7) plaqué d'un chant ABS uniquement dans la couleur du vantail ou, en supplément, avec un chant noir standard
- protection du chant inférieur du vantail (avec supplément de prix) **NOUVEAUTÉ**
- inserts (motif) couleur : acier brossé, noir, or brossé et CHÊNE CLASSIC CPL d'une largeur de 8 mm ou 50 mm affleurant la surface du vantail, présents des deux côtés du vantail. Valable uniquement pour LEDA pleins. Types de motifs présentés p. 100-107
- le motif est présent des deux côtés uniquement sur le vantail plein et, pour les doubles vantaux, sur le vantail actif
- chant plaqué d'un chant dans la couleur du vantail ou, en option, en noir lisse (pour le décor CHÊNE NATUR TRANSVERSAL PREMIUM, chant noir à structure transversale)
- panneaux latéraux et supérieurs collés au mur (uniquement pour habillage avec cornière 8 cm) – p. 156

QUINCAILLERIE

- quatre charnières Ø16 pour LEDA EI30, réglables sur trois plans (cadre en bois)
- quatre charnières Ø20 pour LEDA EI60, réglables sur trois plans (cadre en bois)
- quatre charnières à trois éléments Ø15 pour LEDA EI30 et EI60 avec réglage 2D (cadre en acier)
- serrure à cylindre breveté
- ferme-porte avec supplément de prix

HUISSERIES

- huisserie fixe en bois résistant au feu
- joint d'étanchéité résistant au feu
- plaque de verrouillage réglable
- en acier réglable, d'angle grand modèle ou fixe soudée en RAL 9003, 9010, 9016, 8003, 8017, 7016, 7022, 7047, 1001
- cadre de porte en acier fabriqué en tôle noire de 1,5 mm d'épaisseur, revêtu de peinture en poudre aux couleurs RAL, soudée aux angles, avec renforcement pour ferme-porte en standard.

SUPPLÉMENTS DE PRIX

ferme-porte à bras articulé résistant au feu couleurs disponibles : argent, noir, blanc, marron	93,00 €* / 111,60 €**
ferme-porte à rail résistant au feu (uniquement pour les cadres de porte sans chambranle ou avec chambranle et cornière à clipser) couleurs disponibles : argent, noir, blanc, marron	139,20 €* / 167,04 €**
grille de ventilation résistant au feu	417,90 €* / 501,48 €**
poignée de porte JOWISZ INOX, plaque longue, cylindre p. 147	32,10 €* / 38,52 €**
cylindre 30/40 (EI30) ou 30/50 (EI60) (argent)	14,10 €* / 16,92 €**
judas de porte résistant au feu en couleur chrome satiné	27,90 €* / 33,48 €**
cache-charnières métalliques (chrome mat, noir) ; prix unitaire pour une charnière ²⁾	6,90 €* / 8,28 €**
charnière peinte en noir, prix pour 1 pièce. ⁴⁾	9,00 €* / 10,80 €**
verrou à pêne dormant de sécurité supérieur résistant au feu	69,90 €* / 83,88 €**
finition des bords du vantail noir	23,40 €* / 28,08 €**
habillage pour EI30 de 100 à 460 ainsi que habillage pour EI60 de 120 à 480 tous les 40 mm habillage de portes à deux vantaux	231,90 €* / 278,28 €** (CPL 0,2 324,90 €* / 389,88 €**) + 30%
gâche électrique résistant au feu ³⁾ (standard) 12/24 V (ne s'applique pas aux huisseries en acier)	580,50 €* / 696,60 €**
RAL non standard sur cadre en acier (ne comprend pas les couleurs intenses, nacrées et métallisées)	+ 10 % (aux prix du tableau p. 134)
fabrication d'un cadre de porte en acier en tôle galvanisée	+ 10 % (aux prix du tableau p. 134)
EI30 Supplément de prix pour vitrage de type 3.....	334,20 €* / 401,04 €**
Supplément de prix pour vitrage de type 4	157,80 €* / 189,36 €**
Supplément de prix pour vitrage de type 5, 7	222,90 €* / 267,48 €**
Supplément de prix pour vitrage de type 6 et 8	157,80 €* / 189,36 €**
EI60 Supplément de prix pour vitrage de type 4	269,70 €* / 323,64 €**
Supplément de prix pour vitrage de type 6 et 8	259,80 €* / 311,76 €**
motif de décoration LUX; versions au choix pp. 100-107 (sur les deux faces uniquement sur le vantail entier et sur le vantail actif dans les portes doubles)	84,30 €* / 101,16 €**
stratifié CPL 0,2 (pour portes sans habillage)	47,40 €* / 56,88 €**
stratifié CPL 0,7 (pour portes sans habillage)	117,30 €* / 140,76 €**
cornière d'habillage avec clips ¹⁾ (Icornière d'habillage avec clips permet d'augmenter l'épaisseur cloison de 20 mm)	49,80 €* / 59,76 €** (CPL 0,2 - 74,70 €* / 89,64 €**)
supplément de prix pour vantail « 110 »	168,90 €* / 202,68 €**
panneaux latéraux et supérieurs collés au mur (uniquement lorsqu'ils sont construits avec une cornière de 8 cm)	p. 156
protection du chant inférieur du vantail	16,20 €* / 19,44 €**

¹⁾ dans l'habillage, cornière d'habillage avec clips est comprise dans le prix

²⁾ rupture d'utiliser des caches-charnières sur des portes à cadre en acier.

³⁾ rupture d'utiliser une gâche électrique dans les portes à deux vantaux

⁴⁾ disponible uniquement pour les cadres en acier

LEDA EI30, EI60

À UN SEUL VANTAL

HUISSERIE FIXE EN BOIS

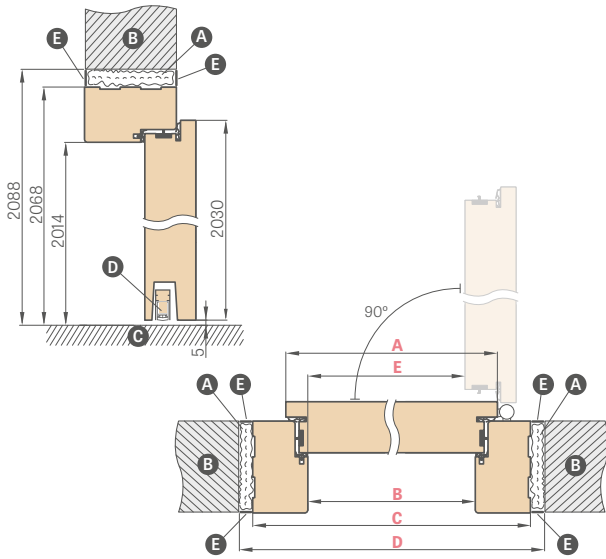

Largeur de la porte	A	B	C	D	E
« 80 »	860	817	925	955	805
« 90E »	960	917	1025	1055	905
« 100 »	1060	1017	1125	1155	1005
« 110 »	1160	1117	1225	1255	1105

- A** - laine minérale
- B** - mur
- C** - plancher
- D** - joint de bas de porte
- E** - mortier de plâtrage

« 90E » - largeur d'investissement

HUISSERIE EN ACIER RÉGLABLE (RECOUVRANTE) RÉSISTANTE AU FEU

soudée et peinte en RAL 9003, 9010, 9016, 8003, 8017, 7016, 7022, 9005, 7047, 1001

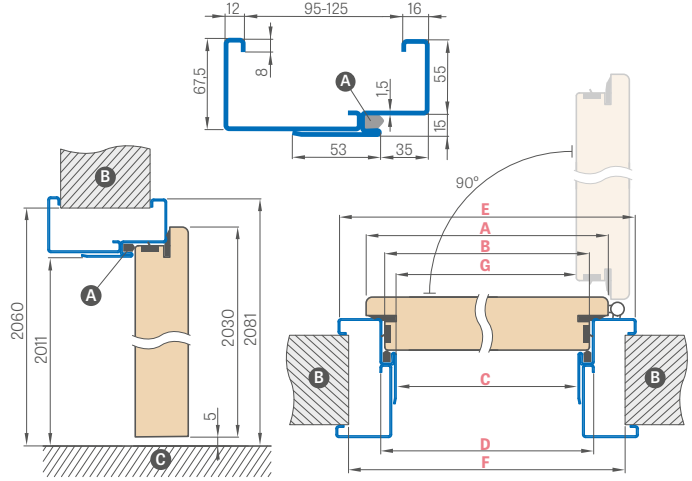

Largeur de la porte	A	B	C	D	E	F	G
« 80 »	860	834	813	843	953	910	802
« 90ES »	960	934	913	943	1053	1010	902
« 100 »	1060	1034	1013	1043	1153	1110	1002
« 110 »	1160	1134	1113	1143	1253	1210	1102

« 90ES » - largeur d'investissement pour huisserie en acier

COUPE TRANSVERSALE HUISSERIE RÉSISTANT AU FEU AVEC HABILLAGE DU MUR ET CORNIÈRE D'HABILLAGE AVEC CLIP

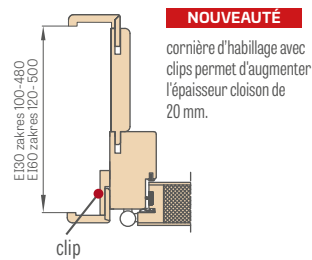

NOUVEAUTÉ

cornière d'habillage avec clips permet d'augmenter l'épaisseur cloison de 20 mm.

CORNIÈRE D'HABILLAGE AVEC CLIPS 6 cm et 8 cm

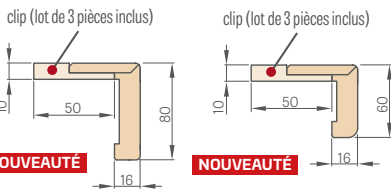

NOUVEAUTÉ

NOUVEAUTÉ

COUPE HUISSERIE RÉSISTANTE AU FEU AVEC HABILLAGE DE BASE DU MUR

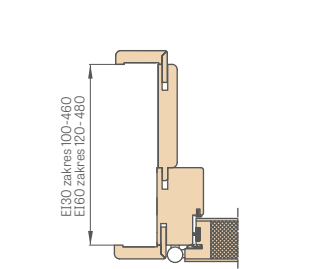

COUPE TRANSVERSALE HUISSERIE FIXE RÉSISTANT AU FEU

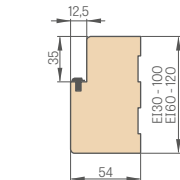

HUISSERIE EN ACIER D'ANGLE GRAND FORMAT RÉSISTANTE AU FEU

soudée et peinte en RAL 9003, 9010, 9016, 8003, 8017, 7016, 7022, 9005, 7047, 1001

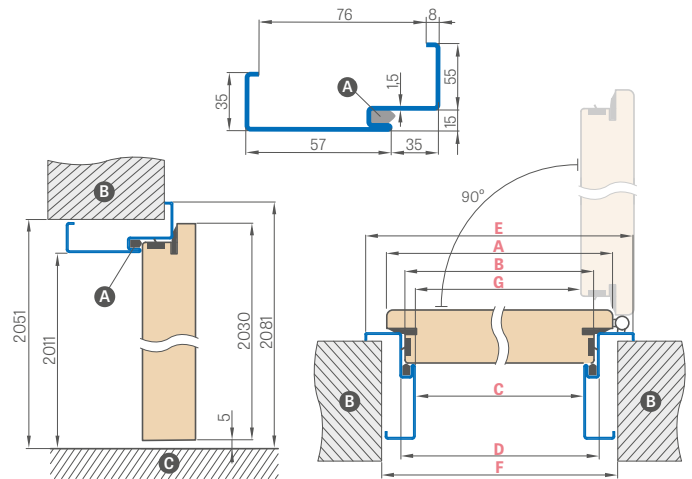

Largeur de la porte	A	B	C	D	E	F	G
« 80 »	860	834	813	843	953	890	802
« 90ES »	960	934	913	943	1053	990	902
« 100 »	1060	1034	1013	1043	1153	1090	1002
« 110 »	1160	1134	1113	1143	1253	1190	1102

RAL



RAL 9003²⁾ RAL 9010 RAL 9016 RAL 8003 RAL 8017 RAL 7016 RAL 7022²⁾ RAL 9005²⁾ RAL 7047 RAL 1001

FERME-PORTE À RAIL ¹⁾



FERME-PORTE À BRAS ARTICULÉ



¹⁾ La ferme-porte à rail ne doit être utilisée que pour les huisseries fixes ou encastrées avec une cornière d'habillage avec clips.

²⁾ avec supplément de +10%

LEDA EI30, EI60

À DOUBLE VANTAIL

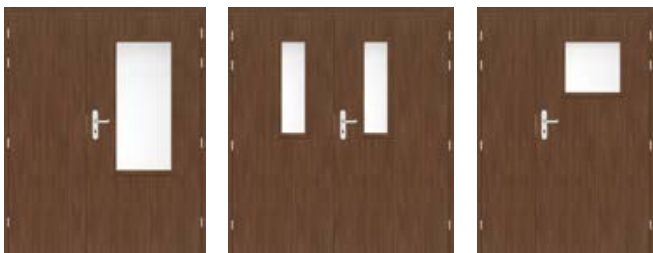

LEDA 3 «90E» + vantail passif «60»

LEDA 6 «90E» + vantail passif «80»

LEDA 4 «90E» + extension «40»

LEDA EI30 et EI60 À DOUBLE VANTAIL

- Les portes à double vantail sont fabriquées sur la base des modèles LEDA EI30 et EI60 avec les caractéristiques correspondantes : couleur, finition (STANDARD) ;
- La vantail passive est disponible dans les versions suivantes :
 - largeurs "60", "70", "80"
 - vitrage de type 5, 6, 7, 8 pour EI30 et vitrage de type 6 et 8 pour EI60
- L'extension est disponible en largeurs de « 30 », « 40 » et « 50 » et dans chaque variante elle est disponible en tant que vantail pleine et lisse ;
- Le vantail passif et son extension sont équipés de verrous et de loquets de porte, mais ne comportent pas de bandes de fermeture.

LARGEURS DES VANTAUX DISPONIBLES EN FONCTION DU TYPE DE PORTE COUPE-FEU

LEDA	LEDA type de vitrage 3	LEDA type de vitrage 4	LEDA type de vitrage 5
EI30 EI60 80 90E 100	EI30 90E 100	EI30 EI60 90E 100	EI30 80 90E 100
LEDA type de vitrage 6	LEDA type de vitrage 7	LEDA type de vitrage 8	
EI30 EI60 80 90E 100	EI30 80 90E 100	EI30 EI60 80 90E 100	

LARGEURS DES VANTAUX DISPONIBLES SELON LE TYPE DE PORTE COUPE-FEU

LEDA	LEDA type de vitrage 5	LEDA type de vitrage 6
EI30 EI60 60 70 80	EI30 70 80	EI30 EI60 70 80
LEDA type de vitrage 7	LEDA type de vitrage 8	
EI30 70 80	EI30 EI60 70 80	

PRIX DES PORTES À DEUX VANTAUX

La somme se compose de :

- partie active = prix des portes pleines à un vantail et en plus les suppléments de prix comme pour les portes à un vantail
- partie passive = prix 696,00 €* / 835,20 €** pour la version complète (y compris les suppléments de prix) et en plus les suppléments de prix comme pour les portes à un vantail

LARGEURS DES VANTAUX DISPONIBLES

vantail actif 80 90E 100 + vantail passif 60 70 80
 vantail actif 80 90E 100 + extension complète et lisse 30 40 50

	PORTES À DOUBLE VANTAIL HUISSERIE EN BOIS							
	« 110 »	« 120 »	« 130 »	« 140 »	« 150 »	« 160 »	« 170 »	« 180 »
A Largeur du vantail actif	860	860 960	860 960 1060	860 960 1060	860 960 1060	860 960 1060	960 1060	1060
B Largeur du vantail passif ou de l'extension	347	447 347	547 447 347	647 547 447	747 647 547	847 747 647	847 747	847
C Largeur de passage libre	1170	1270	1370	1470	1570	1670	1770	1870
F Largeur jour baie	1278	1378	1478	1578	1678	1778	1878	1978
E Largeur de la réservation du mur	1310	1410	1510	1610	1710	1810	1910	2010

HUISSERIE EN ACIER RÉGLABLE (RECOUVRANTE) RÉSISTANTE AU FEU

soudée et peinte en RAL 9003, 9010, 9016, 8003, 8017, 7016, 7022, 7047, 1001

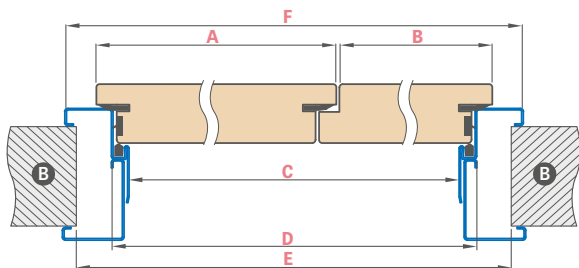

Largeur de la porte	A	B	C	D	E	F
« 110 »	860	347	1166	1196	1270	1306
« 120 »	860 960	447 347	1266	1296	1370	1406
« 130 »	860 960 1060	547 447 347	1366	1396	1470	1506
« 140 »	860 960 1060	647 547 447	1466	1496	1570	1606
« 150 »	860 960 1060	747 647 547	1566	1596	1670	1706
« 160 »	860 960 1060	847 747 647	1666	1696	1770	1806
« 170 »	960 1060	847 747	1766	1796	1870	1906
« 180 »	1060	847	1866	1896	1970	2006

HUISSERIE EN ACIER D'ANGLE GRAND FORMAT RÉSISTANTE AU FEU

soudée et peinte en RAL 9003, 9010, 9016, 8003, 8017, 7016, 7022, 7047, 1001

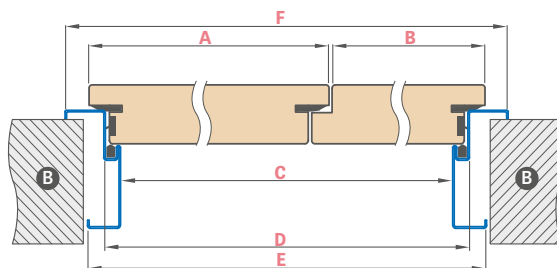

Largeur de la porte	A	B	C	D	E	F
« 110 »	860	347	1166	1196	1236	1306
« 120 »	860 960	447 347	1266	1296	1336	1406
« 130 »	860 960 1060	547 447 347	1366	1396	1436	1506
« 140 »	860 960 1060	647 547 447	1466	1496	1536	1606
« 150 »	860 960 1060	747 647 547	1566	1596	1636	1706
« 160 »	860 960 1060	847 747 647	1666	1696	1736	1806
« 170 »	960 1060	847 747	1766	1796	1836	1906
« 180 »	1060	847	1866	1896	1936	2006

* PRIX NET, ** PRIX BRUT



QUINCAILLERIE

POIGNÉES POUR VANTAUX DE PORTES STRATIFIÉES ET MODULAIRES STILE

NOUVEAUTÉ

poignées **NOVA CLICK**, **TOPAZ CLICK**

inox. noir mat



NOVA CLICK
acier inoxydable
65,10 €* / 78,12 €**



NOVA CLICK
noir mat
65,10 €* / 78,12 €**



TOPAZ CLICK
acier inoxydable
65,10 €* / 78,12 €**

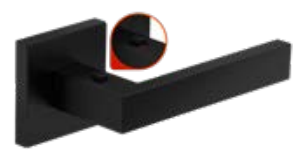

TOPAZ CLICK
noir mat
65,10 €* / 78,12 €**

Les poignées **NOVA CLICK** et **TOPAZ CLICK** sont disponibles en version **GAUCHE** et **DROITE**, détails à la page 149

NOUVEAUTÉ

poignée **CORONA TIME SLIM R**

laiton mat, gunmetal, noir mat



CORONA
PREMIUM DOOR HANDLES



CORONA TIME SLIM R
laiton mat
128,40 €* / 154,08 €**



CORONA TIME SLIM R
gunmetal
128,40 €* / 154,08 €**



CORONA TIME SLIM R
noir mat
109,80 €* / 131,76 €**



rosace à clé 25,50 €* / 30,60 €**
rosace à cylindre 25,50 €* / 30,60 €**
rosace WC 36,60 €* / 43,92 €**



rosace à clé 22,20 €* / 26,64 €**
rosace à cylindre 22,20 €* / 26,64 €**
rosace WC 33,30 €* / 39,96 €**

POIGNÉE CLASSE **PREMIUM**

NOUVEAUTÉ

poignée **CORONA IMPERA RT**

chrome brillant, chrome brossé mat, cuivre brillant, nickel brossé mat, noir mat, blanc mat



CORONA
PREMIUM DOOR HANDLES



CORONA IMPERA RT
chrome brillant
135,60 €* / 162,72 €**



CORONA IMPERA RT
chrome brossé mat
135,60 €* / 162,72 €**



CORONA IMPERA RT
cuivre brillant
146,70 €* / 176,04 €**



CORONA IMPERA RT
nickel brossé mat
135,60 €* / 162,72 €**



CORONA IMPERA RT
noir mat
135,60 €* / 162,72 €**



CORONA IMPERA RT
blanc mat
146,70 €* / 176,04 €**



rosace à clé 22,20 €* / 26,64 €**
rosace à cylindre 18,30 €* / 21,96 €**
rosace WC 36,60 €* / 43,92 €**



rosace à clé 22,20 €* / 26,64 €**
rosace à cylindre 22,20 €* / 26,64 €**
rosace WC 43,80 €* / 52,56 €**



POIGNÉE CLASSE **PREMIUM**

* PRIX NET, ** PRIX BRUT

POIGNÉES POUR VANTAUX DE PORTES STRATIFIÉES ET MODULAIRES STILE



NOUVEAUTÉ

poignée CORONA ARROW R

chrome brillant, chrome brossé mat, blanc mat, noir mat



CORONA ARROW R
chrome brillant
58,20 €* / 69,84 €**



CORONA ARROW R
chrome brossé mat
58,20 €* / 69,84 €**



CORONA ARROW R
noir mat
58,20 €* / 69,84 €**



CORONA ARROW R
blanc mat
69,00 €* / 82,80 €**

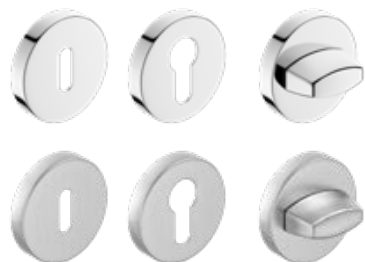

rosace à clé 16,20 €* / 19,44 €**
rosace à cylindre 16,20 €* / 19,44 €**
rosace WC 29,40 €* / 35,28 €**



rosace à clé 22,20 €* / 26,64 €**
rosace à cylindre 22,20 €* / 26,64 €**
rosace WC 36,60 €* / 43,92 €**

NOUVEAUTÉ

poignée CORONA ARROW Q

chrome brillant, chrome brossé mat, blanc mat, noir mat



CORONA ARROW Q
chrome brillant
61,80 €* / 74,16 €**



CORONA ARROW Q
chrome brossé mat
61,80 €* / 74,16 €**



CORONA ARROW Q
noir mat
61,80 €* / 74,16 €**



CORONA ARROW Q
blanc mat
72,90 €* / 87,48 €**

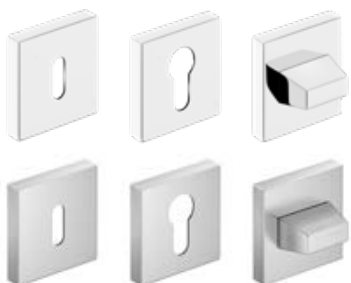

rosace à clé 18,30 €* / 21,96 €**
rosace à cylindre 18,30 €* / 21,96 €**
rosace WC 31,20 €* / 37,44 €**



rosace à clé 21,90 €* / 26,28 €**
rosace à cylindre 22,20 €* / 26,64 €**
rosace WC 36,60 €* / 43,92 €**

NOUVEAUTÉ

poignée CORONA MOON R SLIM

chrome brillant, noir mat, laiton brillant, laiton mat



CORONA MOON R SLIM
chrome brillant
83,70 €* / 100,44 €**



CORONA MOON R SLIM
noir mat
83,70 €* / 100,44 €**



CORONA MOON R SLIM
laiton brillant
98,70 €* / 118,44 €**



CORONA MOON R SLIM
laiton mat
98,70 €* / 118,44 €**



rosace à clé et à cylindre 22,20 €* / 26,64 €**
rosace WC 33,30 €* / 39,96 €**



rosace à clé et à cylindre 25,50 €* / 30,60 €**
rosace WC 36,60 €* / 43,92 €**

* PRIX NET, ** PRIX BRUT



POIGNÉES POUR VANTAUX DE PORTES STRATIFIÉES ET MODULAIRES STILE

NOUVEAUTÉ

poignées **QUANTA FIT**, **DIVA FIT**, **ZOJA FIT**, **TORA FIT** (rosace de prestige de 6 mm d'épaisseur)

Metal-Bud

PRODUCENT KLAMEK

chrome brillant, nickel brossé, laiton brossé, noir mat



TORA FIT
noir mat
22,20 €* / 26,64 €**



DIVA FIT
nickel brossé
22,20 €* / 26,64 €**



DIVA FIT
laiton brossé
22,20 €* / 26,64 €**



DIVA FIT
noir mat
22,20 €* / 26,64 €**



ZOJA FIT
nickel brossé
22,20 €* / 26,64 €**



ZOJA FIT
laiton brossé
22,20 €* / 26,64 €**



ZOJA FIT
noir mat
22,20 €* / 26,64 €**



QUANTA FIT
chrome brillant
22,20 €* / 26,64 €**



QUANTA FIT
nickel brossé
22,20 €* / 26,64 €**

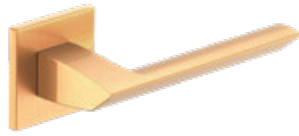

QUANTA FIT
laiton brossé
22,20 €* / 26,64 €**



QUANTA FIT
noir mat
22,20 €* / 26,64 €**

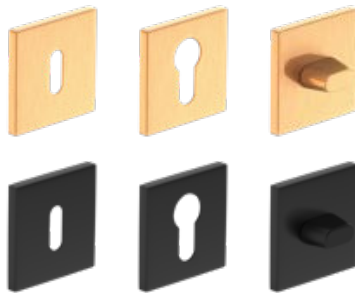
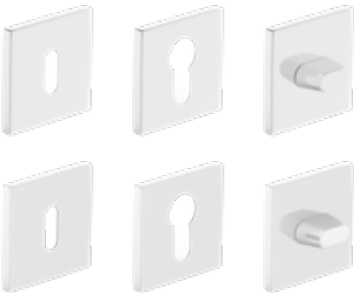

rosace à clé 12,60 €* / 15,12 €**
rosace à cylindre 12,60 €* / 15,12 €**
rosace WC 16,50 €* / 19,80 €**

poignée **BELLA SLIM CARRÉ** (rosace de prestige de 6 mm d' épaisseur)

chrome brillant, chrome brossé mat, laiton brillant, laiton satiné, noir mat

Metal-Bud

PRODUCENT KLAMEK



BELLA SLIM carré
chrome brillant
44,10 €* / 52,92 €**



BELLA SLIM carré
chrome brossé mat
44,10 €* / 52,92 €**



BELLA SLIM carré
laiton brillant
44,10 €* / 52,92 €**



BELLA SLIM carré
laiton satiné
44,10 €* / 52,92 €**



BELLA SLIM carré
noir mat
44,10 €* / 52,92 €**

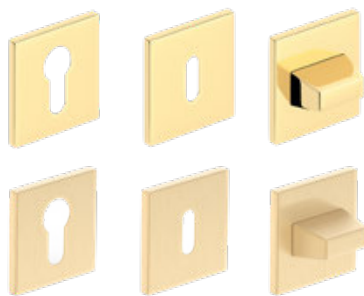
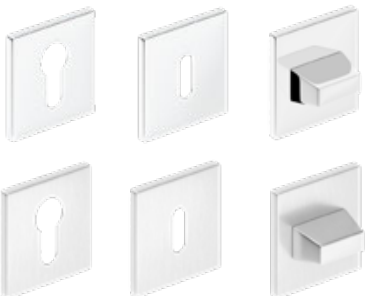

rosace à clé 15,90 €* / 19,08 €**
rosace à cylindre 15,90 €* / 19,08 €**
rosace WC 26,40 €* / 31,68 €**

POIGNÉE CLASSE
PREMIUM

* PRIX NET, ** PRIX BRUT

POIGNÉES POUR VANTAUX DE PORTES STRATIFIÉES ET MODULAIRES STILE

poignée **CUBE SLIM** (rosace de prestige de 6 mm d'épaisseur)

Metal-Bud

PRODUCTENT KLAMEK

chrome brillant, chrome brossé mat, laiton brillant, laiton satiné, noir mat



CUBE SLIM
chrome brillant
48,00 €* / 57,60 €**

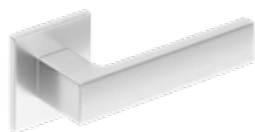

CUBE SLIM
chrome brossé mat
48,00 €* / 57,60 €**

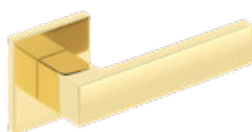

CUBE SLIM
laiton brillant
48,00 €* / 57,60 €**



CUBE SLIM
laiton satiné
48,00 €* / 57,60 €**



CUBE SLIM
noir mat
48,00 €* / 57,60 €**

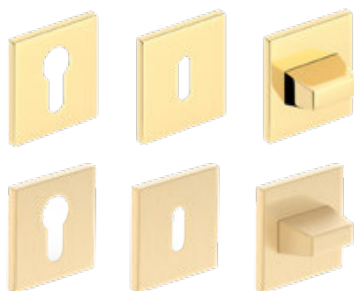

POIGNÉE CLASSE
PREMIUM

rosace à clé
rosace à cylindre
rosace WC

15,90 €* / 19,08 €**
15,90 €* / 19,08 €**
26,40 €* / 31,68 €**

poignée **CUBE**

Metal-Bud

PRODUCTENT KLAMEK

chrome brillant, chrome brossé mat, nickel brossé mat, noir mat

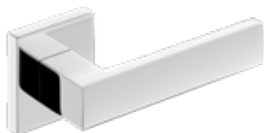

CUBE
chrome brillant
40,20 €* / 48,24 €**



CUBE
chrome brossé mat
40,20 €* / 48,24 €**



CUBE
nickel brossé mat
40,20 €* / 48,24 €**



CUBE
noir mat
40,20 €* / 48,24 €**

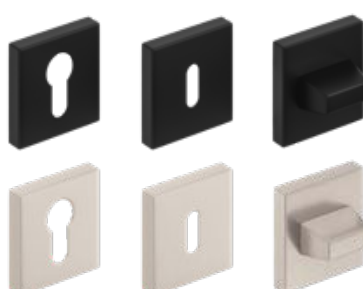
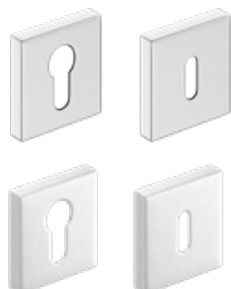

POIGNÉE CLASSE
PREMIUM

rosace à clé
rosace à cylindre
rosace WC

13,50 €* / 16,20 €**
13,50 €* / 16,20 €**
24,00 €* / 28,80 €**

poignée **CUBE PREMIUM**

Metal-Bud

PRODUCTENT KLAMEK

chrome brillant, chrome brossé mat, nickel brossé mat, noir mat

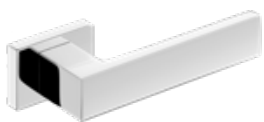

CUBE PREMIUM
chrome brillant
52,20 €* / 62,64 €**



CUBE PREMIUM
chrome brossé mat
52,20 €* / 62,64 €**



CUBE PREMIUM
nickel brossé mat
52,20 €* / 62,64 €**



CUBE PREMIUM
noir mat
52,20 €* / 62,64 €**

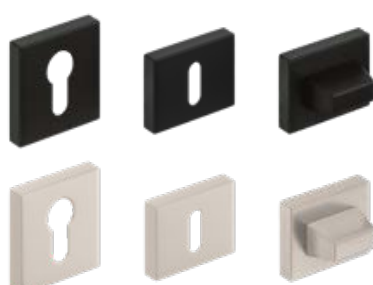
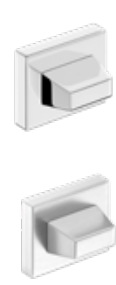
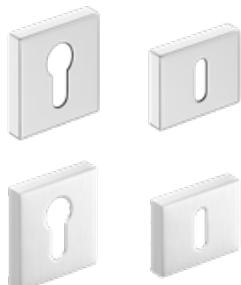

POIGNÉE CLASSE
PREMIUM

rosace à clé
rosace à cylindre
rosace WC

15,30 €* / 18,36 €**
15,30 €* / 18,36 €**
26,40 €* / 31,68 €**

* PRIX NET, ** PRIX BRUT

POIGNÉES POUR VANTAUX DE PORTES STRATIFIÉES ET MODULAIRES STILE

NOUVEAUTÉ

poignées **OLIWIA R, LAURA R** rosace classic
chrome brillant, noir mat, laiton brillant

Metal-Bud

PRODUCTENT KLAMEK



OLIWIA R
chrome brillant
59,70 €* / 71,64 €**



OLIWIA R
noir mat
59,70 €* / 71,64 €**



OLIWIA R
laiton brillant
66,90 €* / 80,28 €**



LAURA R
chrome brillant
36,00 €* / 43,20 €**



LAURA R
noir mat
36,00 €* / 43,20 €**



LAURA R
laiton brillant
42,90 €* / 51,48 €**



rosace à clé 13,50 €* / 16,20 €**
rosace à cylindre 13,50 €* / 16,20 €**
rosace WC 18,90 €* / 22,68 €**



rosace à clé 17,40 €* / 20,88 €**
rosace à cylindre 17,40 €* / 20,88 €**
rosace WC 22,20 €* / 26,64 €**

NOUVEAUTÉ

poignée **JULIA R**

chrome brillant, noir mat, laiton brillant

Metal-Bud

PRODUCTENT KLAMEK



JULIA R
chrome brillant
44,40 €* / 53,28 €**



JULIA R
noir mat
44,40 €* / 53,28 €**



JULIA R
laiton brillant
54,90 €* / 65,88 €**



rosace à clé 13,50 €* / 16,20 €** rosace à cylindre 13,50 €* / 16,20 €** rosace WC 24,00 €* / 28,80 €**



NOUVEAUTÉ

poignées **NOVA et JOWISZ**

laiton mat PVD, noir mat

Metal-Bud

PRODUCTENT KLAMEK



NOVA
laiton mat PVD
32,70 €* / 39,24 €**

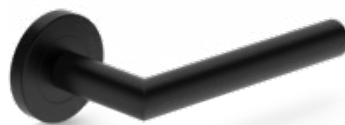

NOVA
noir mat
27,30 €* / 32,76 €**



JOWISZ
noir mat
19,80 €* / 23,76 €**

NOUVEAUTÉ



rosace à clé 12,60 €* / 15,12 €**
rosace à cylindre 12,60 €* / 15,12 €**
rosace WC 27,30 €* / 32,76 €**



rosace à clé 9,60 €* / 11,52 €**
rosace à cylindre 9,60 €* / 11,52 €**
rosace WC 24,00 €* / 28,80 €**

* PRIX NET, ** PRIX BRUT

POIGNÉES POUR VANTAUX DE PORTES STRATIFIÉES ET MODULAIRES STILE

NOUVEAUTÉ

poignée RUMBA K FIT

Metal-Bud

PRODUCTENT KLAMEK

laiton mat



rosace à clé 12,60 €* / 15,12 €*
 rosace à cylindre 12,60 €* / 15,12 €*
 rosace WC 16,50 €* / 19,80 €*

RUMBA K FIT

laiton mat

22,50 €* / 27,00 €*

NOUVEAUTÉ

poignée LUNA SLIM PREMIUM CARRÉ

Metal-Bud

PRODUCTENT KLAMEK

chrome brillant, chrome brossé mat, laiton brillant, noir mat



LUNA SLIM carré
chrome brillant

40,20 €* / 48,24 €*

LUNA SLIM carré
chrome brossé mat

40,20 €* / 48,24 €*

LUNA SLIM carré
laiton brillant

40,20 €* / 48,24 €*

LUNA SLIM carré
noir mat

40,20 €* / 48,24 €*



rosace à clé 15,90 €* / 19,08 €*
 rosace à cylindre 15,90 €* / 19,08 €*
 rosace WC 26,40 €* / 31,68 €*

POIGNÉE CLASSE PREMIUM

NOUVEAUTÉ

poignées BELLA SLIM RONDE, LUNA SLIM PREMIUM RONDE (rosace prestige de 6 mm d'épaisseur)

Metal-Bud

PRODUCTENT KLAMEK

chrome brillant, chrome brossé mat, laiton brillant, laiton satiné, noir mat



BELLA SLIM ronde
chrome brillant

44,10 €* / 52,92 €*

BELLA SLIM ronde
chrome brossé mat

44,10 €* / 52,92 €*

BELLA SLIM ronde
laiton brillant

44,10 €* / 52,92 €*

BELLA SLIM ronde
laiton satiné

44,10 €* / 52,92 €*

BELLA SLIM ronde
noir mat

44,10 €* / 52,92 €*



LUNA SLIM ronde
chrome brillant

36,00 €* / 43,20 €*

LUNA SLIM ronde
chrome brossé mat

36,00 €* / 43,20 €*

LUNA SLIM ronde
laiton brillant

36,00 €* / 43,20 €*

LUNA SLIM ronde
noir mat

36,00 €* / 43,20 €*

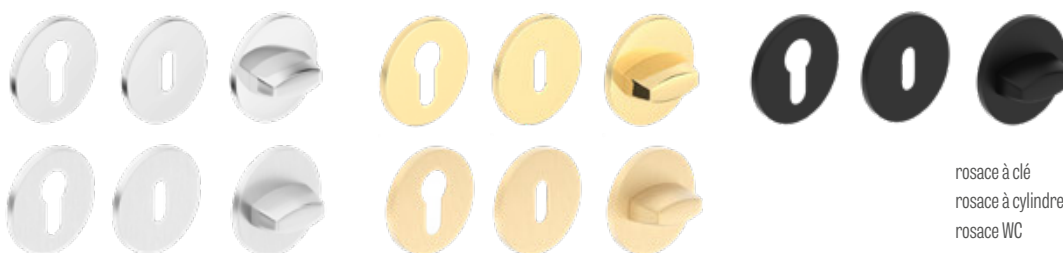

rosace à clé 15,90 €* / 19,08 €*
 rosace à cylindre 15,90 €* / 19,08 €*
 rosace WC 26,40 €* / 31,68 €*

POIGNÉE CLASSE PREMIUM

* PRIX NET, ** PRIX BRUT



POIGNÉES POUR VANTAUX DE PORTES STRATIFIÉES ET MODULAIRES STILE

poignées **DECO** structurée, **IBIZA**, **LINEA**, **TREND**

chrome brillant, nickel satiné, graphite/chrome, blanc mat, noir mat

Metal-Bud

PRODUCENT KLAMEK



DECO
décor CHÊNE MOYEN GREKO



DECO
décor NOIR



DECO
décor BLANC GREKO



DECO
décor SONOMA GREKO



DECO
décor NOYER GREKO



DECO
décor CHÊNE GREKO

poignée structurée DECO 36,00 €* / 43,20 €**



IBIZA
chrome brillant



IBIZA
graphite / chrome



IBIZA
nickel satiné



IBIZA
blanc mat

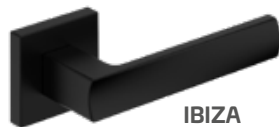

IBIZA
noir mat

22,20 €* / 26,64 €**



LINEA
chrome brillant

22,20 €* / 26,64 €**



LINEA
graphite / chrome



LINEA
nickel satiné



TREND
nickel satiné

22,20 €* / 26,64 €**



TREND
graphite / chrome



TREND
chrome brillant

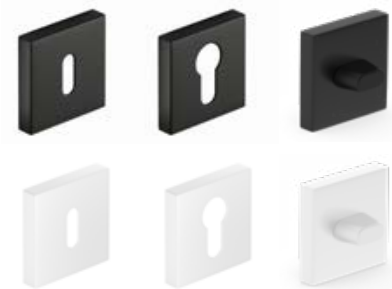

rosace à clé
rosace à cylindre
rosace WC

12,00 €* / 14,40 €**

12,00 €* / 14,40 €**

15,90 €* / 19,08 €**

POIGNÉES POUR VANTAUX DE PORTES STRATIFIÉES ET MODULAIRES STILE

NOUVEAUTÉ

poignées QUBIK, BARCELONA, RUMBA K

Metal-Bud

PRODUCTENT KLAMEK

nickel velours, chrome brillant, blanc mat, noir mat, laiton brillant, nickel brossé



QUBIK
nickel velours
22,20 €* / 26,64 €**



QUBIK
chrome brillant
22,20 €* / 26,64 €**

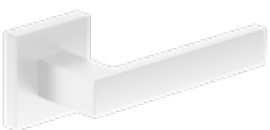

QUBIK
blanc mat
22,20 €* / 26,64 €**



QUBIK
noir mat
22,20 €* / 26,64 €**

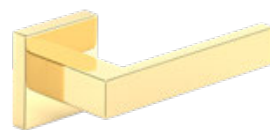

QUBIK
laiton brillant
25,50 €* / 30,60 €**



BARCELONA
nickel velours
22,20 €* / 26,64 €**



BARCELONA
chrome brillant
22,20 €* / 26,64 €**



BARCELONA
noir mat
22,20 €* / 26,64 €**



BARCELONA
nickel brossé
22,20 €* / 26,64 €**

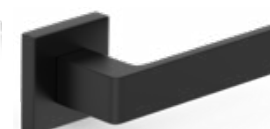

RUMBA K
noir mat
22,20 €* / 26,64 €**

NOUVEAUTÉ

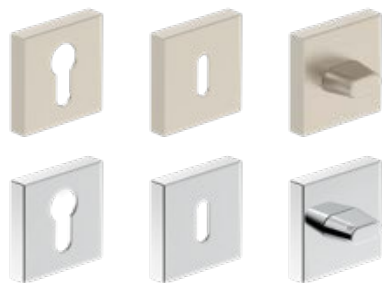

rosace à clé 12,00 €* / 14,40 €** rosace à cylindre 12,00 €* / 14,40 €** rosace WC 15,90 €* / 19,08 €**

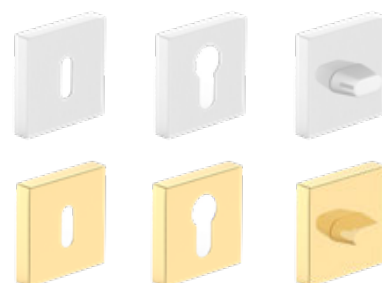

NOUVEAUTÉ

poignée SCALA RT SLIM

Metal-Bud

PRODUCTENT KLAMEK

nickel satiné, laiton satiné, noir mat



SCALA RT SLIM
nickel satiné
54,90 €* / 65,88 €**



SCALA RT SLIM
laiton satiné
54,90 €* / 65,88 €**



SCALA RT SLIM
noir mat
54,90 €* / 65,88 €**



rosace à cylindre 15,90 €* / 19,08 €** rosace à clé 15,90 €* / 19,08 €** rosace WC 25,80 €* / 30,96 €**



NOUVEAUTÉ

poignée ELEGANZA K FIT

Metal-Bud

PRODUCTENT KLAMEK

noir mat



ELEGANZA K FIT
noir mat, insert doré
28,20 €* / 33,84 €**



ELEGANZA K FIT
noir mat, insert cuivré
28,20 €* / 33,84 €**



rosace à clé 12,90 €* / 15,48 €**
rosace à cylindre 12,90 €* / 15,48 €**
rosace WC 18,30 €* / 21,96 €**

POIGNÉES POUR VANTAUX DE PORTES STRATIFIÉES ET MODULAIRES STILE

NOUVEAUTÉ

poignée MONDO

Metal-Bud

PRODUCENT KLAMEK

nickel satiné



MONDO

nickel satiné

17,40 €* / 20,88 €**



rosace à cylindre

12,00 €* / 14,40 €**



rosace à clé

12,00 €* / 14,40 €**



rosace WC

15,90 €* / 19,08 €**

poignée ERKADO

Metal-Bud

PRODUCENT KLAMEK

noir mat



TOPAZ

noir mat

34,20 €* / 41,04 €**



rosace à cylindre

12,00 €* / 14,40 €**



rosace à clé

12,00 €* / 14,40 €**



rosace WC

24,00 €* / 28,80 €**

poignées ERKADO

Metal-Bud

PRODUCENT KLAMEK

acier inoxydable



SAPPHIRE inox

18,30 €* / 21,96 €**



SUPRA ronde inox

20,70 €* / 24,84 €**

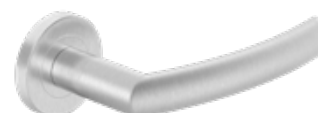

PROXIMA ronde inox

18,30 €* / 21,96 €**

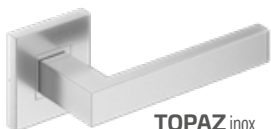

TOPAZ inox

15,90 €* / 19,08 €**



METRO inox

20,40 €* / 24,48 €**



PROXIMA carré inox

18,30 €* / 21,96 €**



NOVA ronde inox

12,00 €* / 14,40 €**



ONYX inox

20,40 €* / 24,48 €**

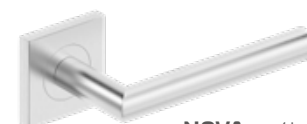

NOVA carré inox

15,90 €* / 19,08 €**



JOWISZ inox

12,00 €* / 14,40 €**



ROMA inox

22,20 €* / 26,64 €**



rosace à cylindre inox

6,90 €* / 8,28 €**



rosace à clé inox

6,90 €* / 8,28 €**



rosace WC inox

12,00 €* / 14,40 €**



rosace à cylindre inox

3,90 €* / 4,68 €**



rosace à clé inox

3,90 €* / 4,68 €**



rosace WC inox

10,20 €* / 12,24 €**

* PRIX NET, ** PRIX BRUT

POIGNÉES POUR VANTAUX DE PORTES STRATIFIÉES ET MODULAIRES STILE

NOUVEAUTÉ

poignées CAMILA
chrome satiné, noir mat

Metal-Bud

PRODUCTENT KLAMEK



NOUVEAUTÉ

CAMILA
chrome satiné

13,50 €* / 16,20 €**

rosace à clé et à cylindre chrome satiné 6,30 €* / 7,56 €**

rosace WC chrome satiné 10,20 €* / 12,24 €**



NOUVEAUTÉ

CAMILA
noir mat

18,90 €* / 22,68 €**

rosace à clé et à cylindre noir mat 10,20 €* / 12,24 €**

rosace WC noir mat 15,30 €* / 18,36 €**

POIGNÉES POUR VANTAUX DE PORTES STRATIFIÉES ET MODULAIRES STILE SUR UNE PLAQUE LONGUE

Les poignées avec une longue plaque ne sont pas utilisées pour les portes à chant droit (entraxe à la page 153)

NOUVEAUTÉ

poignées BLANKA, CAMILA, JULIA, LUNA longue rosace

Metal-Bud

PRODUCTENT KLAMEK

chrome satiné, laiton brillant



BLANKA chrome satiné

rosace à clé, à cylindre, serrure à encastrer sans clé
12,00 €* / 14,40 €**

BLANKA chrome satiné

rosace WC
14,40 €* / 17,28 €**



NOUVEAUTÉ

CAMILA chrome satiné

rosace à clé, à cylindre, serrure à encastrer sans clé
12,00 €* / 14,40 €**

CAMILA chrome satiné

rosace WC
14,40 €* / 17,28 €**



JULIA laiton brillant

rosace à clé, à cylindre, serrure à encastrer sans clé
56,40 €* / 67,68 €**

JULIA laiton brillant

rosace WC
66,90 €* / 80,28 €**



LUNA laiton brillant

rosace à clé, à cylindre, serrure à encastrer sans clé
53,10 €* / 63,72 €**

LUNA laiton brillant

rosace WC
63,60 €* / 76,32 €**

poignées JOWISZ INOX, plaque longue (épaisseur de la plaque 10 mm), espacement 72 mm

POIGNÉE HOMOLOGUÉE POUR UNE UTILISATION SUR LES PORTES COUPE-FEU LEDA EI30 ET EI 60 ET LES PORTES D'ENTRÉE

Metal-Bud

PRODUCTENT KLAMEK

acier inoxydable d'investissement ou noir



JOWISZ INOX

rosace à clé
acier inoxydable
32,10 €* / 38,52 €**

noir
52,20 €* / 62,64 €**



JOWISZ INOX

rosace WC
acier inoxydable
48,00 €* / 57,60 €**

noir
67,80 €* / 81,36 €**



JOWISZ INOX

rosace à cylindre
acier inoxydable
32,10 €* / 38,52 €**

noir
52,20 €* / 62,64 €**



JOWISZ INOX

rosace, serrure à encastrer sans clé
acier inoxydable
32,10 €* / 38,52 €**

noir
52,20 €* / 62,64 €**

poignées TOPAZ INOX longue plaque (épaisseur de la plaque 10 mm), entraxe 72 mm

Metal-Bud

PRODUCTENT KLAMEK

acier inoxydable



TOPAZ INOX

rosace à clé
21,30 €* / 25,56 €**



TOPAZ INOX

rosace WC
26,40 €* / 31,68 €**



TOPAZ INOX

rosace à cylindre
21,30 €* / 25,56 €**



TOPAZ INOX

rosace, serrure à encastrer sans clé
21,30 €* / 25,56 €**

* PRIX NET, ** PRIX BRUT

POIGNÉES POUR VANTAUX DE PORTES STRATIFIÉES ET MODULAIRES STILE SUR UNE PLAQUE LONGUE

Les poignées avec une longue plaque ne sont pas utilisées pour les portes à chant droit (entraxe à la page 153)

poignées **ASTRA**, **SYDNEY** et **QUBIK**, longue plaque, entraxe 72 mm

Metal-Bud
PRODUCTENT KLAMEK

nickel, patine, noir mat



ASTRA
nickel, patine
rosace à clé



SYDNEY
nickel, patine
rosace à clé



QUBIK longue plaque
noir mat
rosace à clé

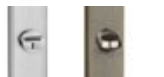

ASTRA et SYDNEY
nickel, patine
rosace WC
14,40 €* / 17,28 €**

ASTRA
nickel, patine
rosace à cylindre
12,00 €* / 14,40 €**

ASTRA
nickel, patine
serrure à encastrer sans clé
12,00 €* / 14,40 €**

QUBIK
noir mat
rosace à cylindre, clé
15,90 €* / 19,08 €**

QUBIK
noir mat
rosace WC
18,30 €* / 21,96 €**

POIGNÉES DE PORTE HERSE SET, HERSE LUX SET, HERSE MAX SET

poignées **ERKADO BONN** et **ESSEN**¹⁾ (épaisseur de la plaque **ESSEN** – 10 mm, **BONN** – 8 mm), entraxe 72 mm
poignée **ERKADO SMART** entraxe 72 mm et 92 mm

Metal-Bud
PRODUCTENT KLAMEK



inox plus



patine



noir mat

poignée **BONN** : **44,10 €* / 52,92 €****
rosace **BONN** : **20,40 €* / 24,48 €****
poignée-béquille (fixe) **BONN** : **68,10 €* / 81,72 €****

poignée **BONN** noir mat : **48,00 €* / 57,60 €****
plaque **BONN** noir mat : **21,90 €* / 26,28 €****
poignée-béquille (fixe) **BONN** noir mat : **71,70 €* / 86,04 €****



nickel satiné



patine



noir mat

poignée **ESSEN**¹⁾ : **30,90 €* / 37,08 €****
rosace **ESSEN**¹⁾ : **11,40 €* / 13,68 €****

NOUVEAUTÉ

poignée **ERKADO SMART** : **265,50 €* / 318,60 €****

NOUVEAUTÉ

poignées **CERTUS**, **CERTUS RC2** et **RC3**

entraxe de 72 mm pour les portes HERSE ou de 92 mm pour les portes FORTECA
épaisseur de la plaque : **CERTUS** – 9 mm/9 mm, **RC2** – 12 mm/9 mm, **RC3** – 15 mm/9 mm

Metal-Bud
PRODUCTENT KLAMEK



plaque supérieure
CERTUS
inox, NOIR STR
23,40 €* / 28,08 €**



plaque supérieure
CERTUS RC2
inox, NOIR STR
26,70 €* / 32,04 €**



plaque supérieure
CERTUS RC3
inox, NOIR STR
33,30 €* / 39,96 €**



CERTUS
inox, NOIR STR
53,10 €* / 63,72 €**



CERTUS RC2
inox, NOIR STR
66,00 €* / 79,20 €**



CERTUS RC3
inox, NOIR STR
82,80 €* / 99,36 €**

INFORMATIONS TECHNIQUES

INSTRUCTIONS D'OUVERTURE DE LA PORTE



Savez-vous faire la différence entre une porte s'ouvrant à droite et une porte s'ouvrant à gauche ? C'est un choix important pour le confort et la fonctionnalité de votre maison. Voici quelques conseils :

- Face à une porte, positionnez-vous de façon à ce qu'elle s'ouvre vers vous. Si les charnières sont à gauche, c'est une porte qui s'ouvre à gauche ; si elles sont à droite, c'est une porte qui s'ouvre à droite.
- Aménagement de l'espace : éviter les collisions avec les meubles et les autres portes.
- Fonctionnalité : les portes de salle de bains s'ouvrent toujours vers l'extérieur.

PORTES À RECOUVREMENT, À CHANT DROIT, INVERSÉES

SENS D'OUVERTURE



CYLINDRES



cyindre couleur nickel satiné



cyindre avec bouton couleur nickel satiné

Système à clé unique, cylindres 30/45 + 30G/45 portes s'ouvrant vers l'extérieur - argent	39,60 €* / 47,52 €**
- noir	79,20 €* / 95,04 €**
Cylindres sur système à clé unique 30/45 + 30/45G portes s'ouvrant vers l'intérieur - argent	39,60 €* / 47,52 €**
- noir	79,20 €* / 95,04 €**

CYLINDRE		CYLINDRE À BOUTON	
taille	prix	taille	prix
26/36	argent 12,00 €* / 14,40 €** noir 27,30 €* / 32,76 €**	G30/40	argent 18,90 €* / 22,68 €** noir 45,00 €* / 54,00 €**
30/30	argent 12,00 €* / 14,40 €** noir 27,30 €* / 32,76 €**	G40/30	argent 18,90 €* / 22,68 €** noir 45,00 €* / 54,00 €**
30/40	argent 14,10 €* / 16,92 €** noir 34,20 €* / 41,04 €**	G30/50	21,30 €* / 25,56 €**
30/45	argent 14,10 €* / 16,92 €** noir 34,20 €* / 41,04 €**	G50/30	21,30 €* / 25,56 €**
30/50	argent 14,10 €* / 16,92 €**	30/45G	argent 21,30 €* / 25,56 €** noir 45,00 €* / 54,00 €**
20/40	argent 38,10 €* / 45,72 €** noir 38,10 €* / 45,72 €**	30G/45	argent 21,30 €* / 25,56 €** noir 45,00 €* / 54,00 €**

* PRIX NET, ** PRIX BRUT

POIGNÉE NOVA CLICK et TOPAZ CLICK

VERSION GAUCHE
L



VERSION DROITE
P

Les poignées NOVA CLICK et TOPAZ CLICK en version GAUCHE sont utilisées pour :
- porte droite s'ouvrant vers l'extérieur
- porte gauche s'ouvrant vers l'intérieur

Les poignées NOVA CLICK et TOPAZ CLICK en version DROITE sont utilisées pour :
- porte droite s'ouvrant vers l'intérieur
- porte gauche s'ouvrant vers l'extérieur

ANGLE D'ASSEMBLAGE DU HUISSIER DE PORTE

coupe d'anglet à 45°



coupe droite à 90°



COMMENT CALCULER LE PRIX DES PORTES



PORTES DOUBLES VANTAIL



COMMENT CHOISIR UN CYLINDRE

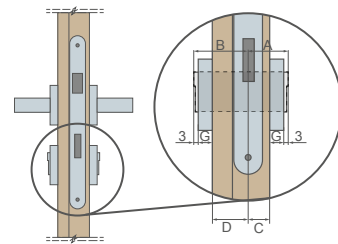

Exemple de calcul de la taille des cylindres pour les portes intérieures stratifiées et modulaires STILE (40 mm) avec une épaisseur de plaque G = 7 mm
 $A/B = (C+G+3) / (D+G+3)$
 $A/B = (15+7+3) / (25+7+3)$
 $A/B = 25/35$

Type de porte	Épaisseur du vantail	Proportion du réglage de la serrure dans la porte (C/D)	Taille cylindres recommandée (A/B) ¹⁾
panneau, modulaires (à recouvrement)	40 mm	15/25	26/36
panneau, modulaires (à chant droit)	40 mm	20/20	30/30
réversibles	40 mm	15/25	26/36
HERSE	46 mm	15/31	30/45
LEDA EI 30	50 mm	19/31	30/40
LEDA EI 60	60 mm	19/41	30/50
FORTECA RC2 et RC3	46 mm	20/26	30/40, 35/40 ²⁾
LOFT (cassette)	39 mm	9/30	20/40

¹⁾ dimension reco mmmandée du cylindre pour une épaisseur de plaque de 7 mm et un jeu de 2 mm à 4 mm

²⁾ pour les portes s'ouvrant vers l'intérieur



TYPES DE FINITIONS DE SURFACE DE PORTE

GREKO

Le placage GREKO est également un film pré-imprégné, c'est-à-dire imprimé puis protégé par un vernis aux propriétés souhaitées. L'utilisation de couches de finition raffinées améliore la résistance et la flexibilité de la surface. La teneur en silicone du vernis confère au film une durabilité accrue.

Le placage GREKO est fabriqué à partir d'un substrat japonais haute densité non résiné. Ce procédé rend le film écologique et sans danger pour la santé et l'environnement lors de sa production, de son utilisation et de son élimination. Il est exempt de formaldéhyde et d'autres substances nocives.

Ce qui distingue le film décoratif GREKO, c'est son design unique. Il présente une surface de haute qualité avec un effet bois naturel (effet 3D). Les COLORIS imitent à la perfection le bois.

ST CPL, CPL 0,2 et CPL 0,7

Le placage CPL se compose d'une couche décorative imprégnée de résine et d'une couche de support lui conférant sa flexibilité. Après stratification, la couche supérieure (résine) durcit, ce qui lui assure une excellente résistance aux rayures et à l'abrasion. Il se caractérise par une grande résistance aux chocs, à l'abrasion, aux rayures, aux hautes températures et aux rayons UV.

L'utilisation de ce type de matériau permet d'installer la porte dans des pièces dites « difficiles » (exposées à des températures et à une humidité élevées, ou à une utilisation supérieure à la moyenne). Les épaisseurs des stratifiés sont approximativement les suivantes : ST CPL - 0,15 mm, CPL 0,2 - 0,2 mm et CPL 0,7 - 0,7 mm. Grâce à son exceptionnelle dureté, le stratifié CPL 0,7 est utilisé uniquement sur la face intérieure du vantail. Les vantaux revêtus de stratifiés CPL 0,2 et CPL 0,7 sont dotés d'un chant en ABS, un PVC très résistant.

Le placage ST CPL dans les coloris blanc, gris clair, cappuccino et noir a été enrichi d'un revêtement Anti-taches qui limite les salissures et les traces de doigts. **NOUVEAUTÉ**

PREMIUM

Le placage PREMIUM est un produit à base de polypropylène (PP), un matériau très résistant à l'abrasion et aux rayures, tout en offrant un excellent rendu visuel. Il confère aux vantaux de porte une apparence raffinée et un profil personnalisé, reproduisant fidèlement le bois naturel. Le placage PREMIUM impressionne non seulement par son apparence, mais aussi par sa fonctionnalité, car il est exceptionnellement résistant aux rayures, ignifuge et résistant à l'abrasion.

Les caractéristiques mentionnées ci-dessus signifient que les PREMIUM, grâce à leurs propriétés, garantissent une utilisation à long terme et sans problème, même dans des conditions d'utilisation difficiles.

LAQUE UV

La surface de la porte, de couleur TITANIUM UV, est recouverte de plusieurs couches de vernis moderne utilisant la technologie de séchage UV.

Dans une première phase, les surfaces planes sont protégées par une sous-couche spécialisée, puis peintes deux fois avec une peinture de haute qualité et durcies aux rayons UV.

Pour des raisons technologiques, les surfaces fraîches ne peuvent pas être protégées par une membrane ; elles sont donc peintes en trois couches et durcies aux rayons UV.

La peinture automatique (sans intervention humaine) après numérisation préalable garantit une qualité de surface parfaite, tandis que le durcissement du vernis à l'aide de la méthode de rayonnement ultraviolet (UV) la plus moderne assure une très haute résistance mécanique.

TYPES DE FINITION DES CHANTS

CHANT SOFT

Le vantail SOFT ne présente aucune arête vive, ce qui contribue à son esthétique et à son aspect moderne. Vantail recouvert d'un placage à haute résistance aux rayures, ce qui améliore considérablement sa durabilité.

SOFT  **NOUVEAUTÉ**



CHANT STANDARD

Il s'agit de recouvrir une surface plane avec un placage ST CPL de 0,15 mm d'épaisseur, CPL 0,2, CPL 0,7, PREMIUM en polypropylène ou un placage GREKO.

Un vantail standard présente des bords vifs, le panneau supérieur étant joint au placage de chant, comme illustré sur le schéma. Dans les stratifiés CPL 0,2 et CPL 0,7, ce placage est en PVC très résistant, également appelé ABS. La méthode d'assemblage du placage est identique pour les portes sans feuillure qu'elles soient coulissantes ou non.

STANDARD 



SOLUTIONS DISPONIBLES (pp. 158-169)

- systèmes coulissants en applique à un seul vantail

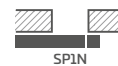

- systèmes coulissants en applique à double vantail

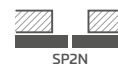

- systèmes coulissants à galandage à un seul vantail



- systèmes coulissants à galandage à double vantail



- système supplémentaire ZN1



- système supplémentaire ZN2



- portes à double vantail



KIT DE NETTOYAGE, DE RAFRAÎCHISSEMENT ET DE RÉGÉNÉRATION DES SURFACES DE PORTE OTTIMO

prix 35,10 €* / 42,12 €**



¹⁾ s'applique uniquement au modèle BALDUR 1, décor BLANC ST CPL, avec un remplissage de âme pleine.

VANTAIL MODULAIRE STILE

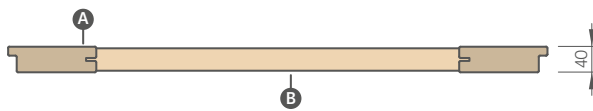
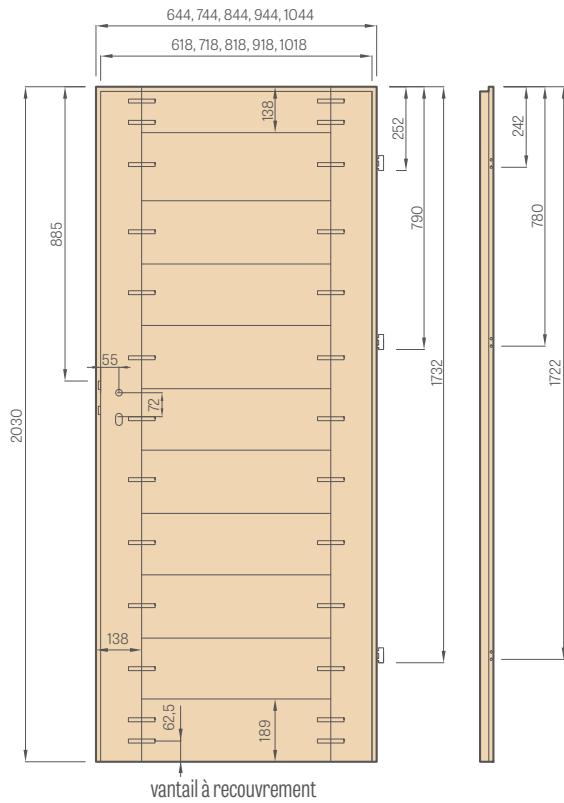

- A** - montants en MDF
- B** - traverses MDF



Traverse stable d'une épaisseur de 35 mm ou 22 mm



Vitrage esthétique sans cadre avec rainure



Cadre en MDF pour placages GREKO, PREMIUM et CPL, également avec recouvrement Anti-taches

NOUVEAUTÉ



Cadre vertical en bois lamellé-collé recouvert de MDF disponible en option avec supplément de prix. Décors : BLANC PREMIUM, CHÊNE NATUR PREMIUM, FRÊNE GRAPHITE PREMIUM, ÉRABLE GRIS PREMIUM, CHÊNE ST CPL

VANTAIL À PANNEAUX

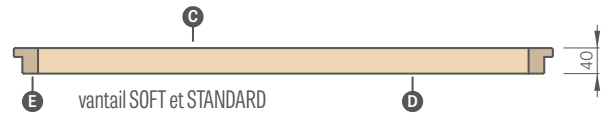
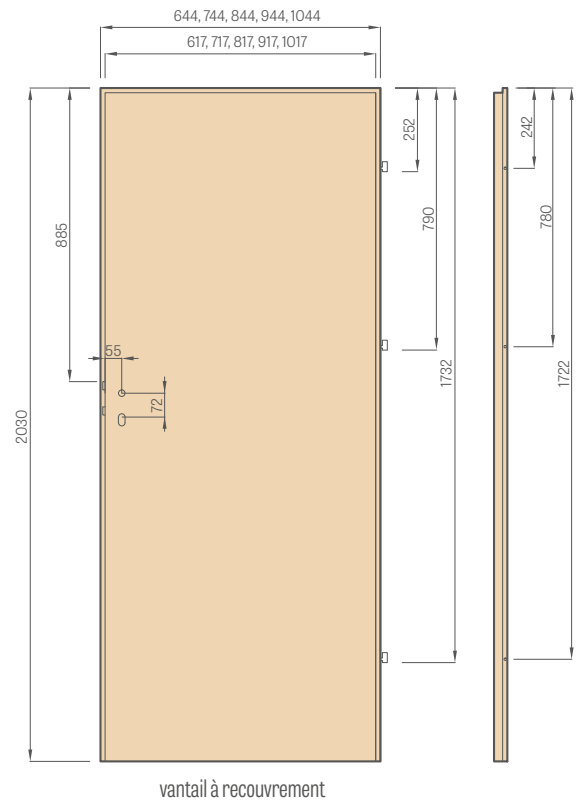

- A** - panneau MDF
- B** - joint d'étanchéité
- C** - panneau HDF
- D** - remplissage
- E** - montants en MDF ou en bois dans les modèles HERSE SET et UNO PREMIUM

TYPES ÂME DE PORTE

âme nid d'abeille



âme pleine



âme tubulaire



Les âmes alvéolaires (nid d'abeille), pleines et tubulaires concernent UNIQUEMENT les portes planes. Pour les vantaux planes à chant droit i inversés avec une âme pleine ou tubulaire, ainsi que pour les vantaux de dimensions « 100 » et « 110 », nous recommandons (avec supplément) l'installation d'une troisième charnière supplémentaire.



PANNEAU VITRÉ GRAF

charnière standard

charnière verticale

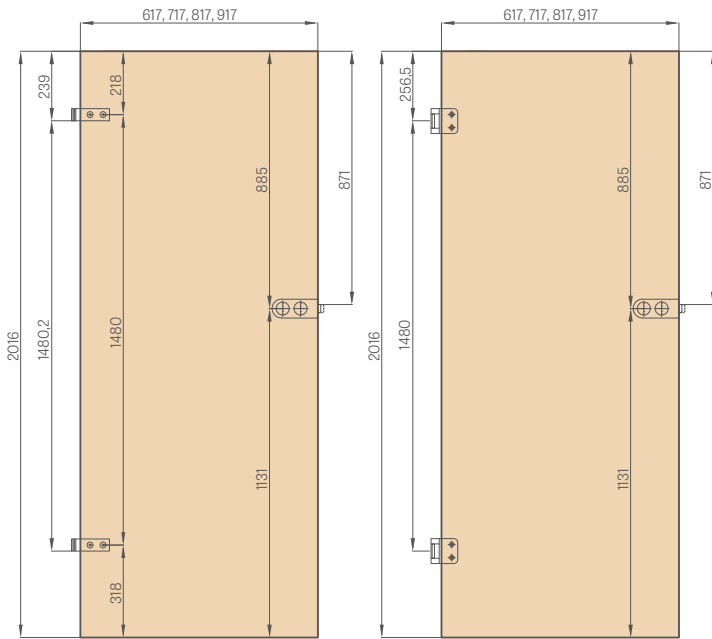

VANTAIL COUPE-FEU

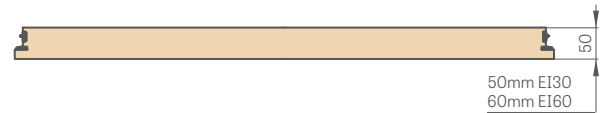
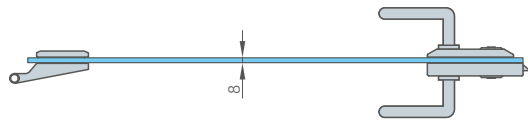
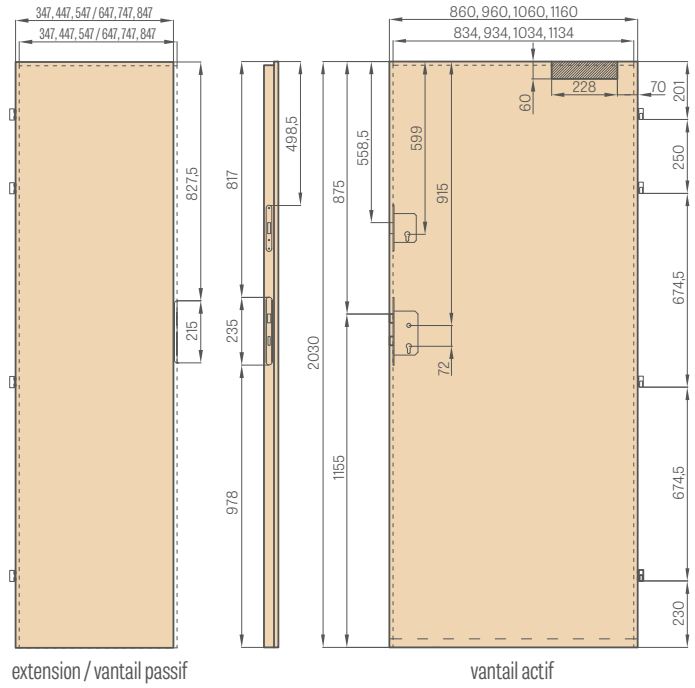

SERRURE DE SALLE DE BAIN SUR LE CÔTÉ

extérieur (Z)

intérieur (W)

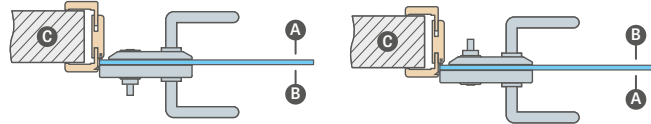

Ⓐ - hall d'entrée Ⓑ - salle de bain Ⓒ - mur

Serrure WC – Lorsque vous commandez une serrure à verrouillage, veuillez sélectionner :
serrure EXTÉRIEURE – lorsque la serrure de salle de bain doit être montée à l'extérieur de la porte (Z)
ou
serrure INTÉRIEURE – lorsque la serrure de la salle de bain doit être montée à l'intérieur de la porte (W).

REMARQUE : Les verrous ont un sens de rotation (droite/gauche).



Remplissage avec panneau spécialisé HALSPAN : 44 mm [EI30] / 54 mm [EI60]



Joint coupe-feu et gonflant coupe-fumée, en rouge ou noir



Joint de bas de porte avec réglage de la pression à l'aide d'une clé Allen



Quatre charnières pratiques Ø16 avec réglage 3D

VITRAGE « RECTO » EN STANDARD



VITRAGE « VERSO » SUR DEMANDE



Ⓒ - face lisse Ⓜ - face opaque décorée



HUISSERIE FIXE

PERÇAGE D'USINE POUR POIGNÉE DE PORTE



Perçage d'usine pour la poignée dans les portes modulaires pour les poignées avec plaque divisée disponibles dans l'offre Erkado.

CACHES MÉTALLIQUES POUR CHARNIÈRES



nickel brossé, patine, chrome brillant, laiton brillant, blanc mat et noir mat

Caches - charnières disponibles :

- pour HERSE/ FORTECA Ø16, longueur 47 mm, coloris : nickel brossé, patine, chrome brillant, laiton brillant, blanc et noir
- pour LEDA EI30 Ø16 ou LEDA EI60 Ø20, longueur 64 mm, coloris : chrome mat, noir (rupture utiliser les caches - charnières sur les portes avec le cadre en acier)
- pour portes intérieures de Ø15 mm et de longueur 47 mm, disponibles dans les coloris suivants : nickel brossé, patiné, chrome brillant, laiton brillant, blanc et noir.

VENTILATION



Manchons métalliques carrés et ronds



Manchons en plastique imitation bois pour portes intérieures MODULAIRES STILE pour les décors GREKO, PREMIUM et CPL

Grilles



RACCOURCISSEMENT DE PORTE STANDARD (hauteur 24 mm) ou MINI (hauteur 14 mm)

Raccourcissement de porte – les vantaux sont raccourcis de 15 mm ou de 5 mm (version mini) sur toute la largeur, par le bas. Les portes ont un dégagement standard d'environ 9 mm entre le vantail et le sol. Ce système, associé au raccourcissement, offre un jeu d'environ 24 mm (ou 14 mm pour la version mini). Le jeu de ventilation de porte n'est pas disponible pour les portes à deux vantaux, les portes coulissantes sans feuillure, ni pour les modèles FRAGI et GRAF.

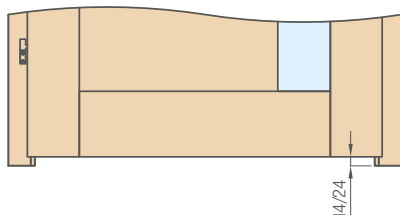

VENTILATION STANDARD (hauteur 32 mm) ou MINI (hauteur 15 mm)

La sous-coque de ventilation n'est pas disponible pour les vantaux sans feuillure destinés aux systèmes coulissants.

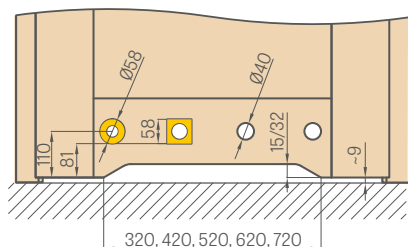

JEU SOUS LE VANTAIL INSTALLÉ

Veillez vérifier les dimensions indiquées du dégagement inférieur sur tous les produits avant l'installation, car l'écart admissible résultant de la tolérance dimensionnelle du cadre de porte est de ± 3 mm.

GÂCHE ÉLECTRIQUE

(disponible pour huisserie fixe et huisserie réglable pour vantaux à recouvrement et vantaux à chant droit, voir p. 184-187, mais indisponible pour huisseries pour panneaux vitrés GRAF et portes à double vantail)



Types de gâches électriques disponibles :

- 12 V de base
- 24 V de base
- 12 V avec interrupteur
- 24 V avec interrupteur
- 24 V avec interrupteur
- 12 V inversé
- 24 V inversé

BASIQUE

- fermé en permanence et s'ouvre lorsqu'une tension est appliquée.

AVEC UN INTERRUPTEUR

- il fonctionne comme le modèle de base, mais peut être éteint en déplaçant le loquet.

RÉVERSIBLE

- l'application d'une tension provoque la fermeture, rupture de tension provoque l'ouverture

Les gâches électriques inversés et les gâches avec interrupteur ne sont pas disponibles pour les portes coupe-feu.

AJUSTEMENT DE LA HAUTEUR DU VANTAIL

Il est possible de raccourcir les vantaux de porte par vos propres moyens conformément à la norme polonaise, jusqu'à 50 mm maximum ou jusqu'à 80 mm dans les vantaux de porte de la série HERSE SET (s'ils n'ont pas été coupés en usine) et dans les vantaux de porte à panneaux uniquement avec une traverse inférieure supplémentaire installée en usine. (REMARQUE : les vantaux de porte FRAGI, les portes à double vantail et coupe-feu, les portes sans feuillure pour systèmes coulissants, les portes vitrées GRAF, les portes anti-ef-fraction FORTECA RC2 et FORTECA RC3, ainsi que les portes modulaires de la norme CZ ne peuvent pas être raccourcis). **La hauteur du vantail de porte fabriqué selon la norme dite CZ est inférieure de 47 mm à celle de la norme polonaise. Le raccourcissement d'usine de la porte entraîne un abaissement de la poignée d'une valeur équivalente.**

Type de vantail	Hauteur de la poignée pour la norme PL (mesurée à partir du bord inférieur du vantail de la porte) [mm]
vantaux de portes modulaires STILE à recouvrement	1107
vantaux de portes modulaires STILE à chant droit	1110
vantaux de portes à panneaux à recouvrement	1110
vantaux de portes à panneaux à chant droit	1110
vantail de portes à panneaux inversé	1110
vantaux en verre GRAF	1131
vantail FORTECA RC2 et RC3	1038
vantail HERSE, HERSE ACOUSTIQUE	1107
vantail HERSE avec serrure multipoints encastrée	1033
vantail HERSE United	1117
vantail LEDA EI30, EI60	1115

QUINCAILLERIE – SERRURES ENCASTRÉES

(disponibles en argent ou en noir avec suppléments de prix)

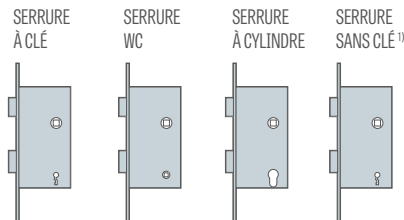

ENTRAXE DE VERROUILLAGE :

1. L'entraxe des verrous magnétiques est le suivant :
 - clé, WC : 90 mm
 - cylindre : 85 mm
 - (s'applique aux vantaux de porte à chant droit avec serrure magnétique et aux vantaux de porte inversés)
2. L'entraxe des serrures bec de cane pêne dormant est le suivant:
 - clé, WC, cylindre : 72 mm
 - (concerne les vantaux à recouvrement et les vantaux à chant droit avec serrures à pêne et loquet (serrure en option))

Dans les verrous de toilettes, le trou de verrouillage est un carré dont les côtés sont :

- norme PL : 4 mm
- norme CZ : 6 mm

¹⁾ serrure à clé utilisée sans perçage du vantail pour la clé



VITRAGE DANS LES PORTES INVERSÉES ET À CHANT DROIT

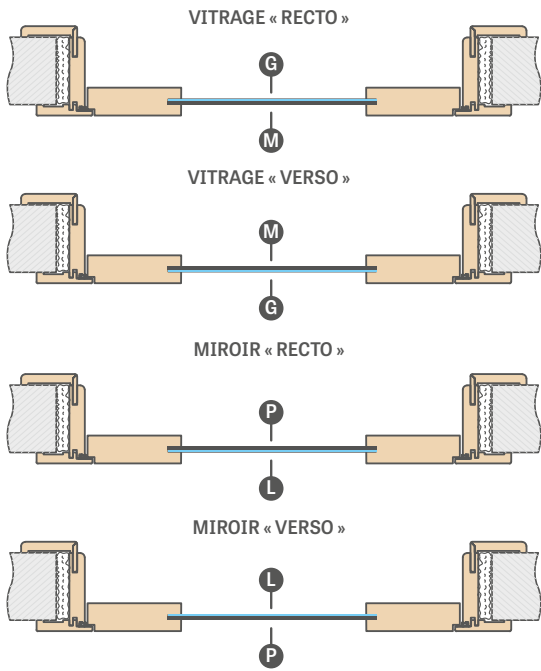

- G** - face lisse
- M** - face opaque décorée ou face transparente décorée
- L** - face du miroir
- P** - panneau recouvert de placage

VITRAGE « RECTO » EN STANDARD AVEC CHARNIÈRE VISIBLE

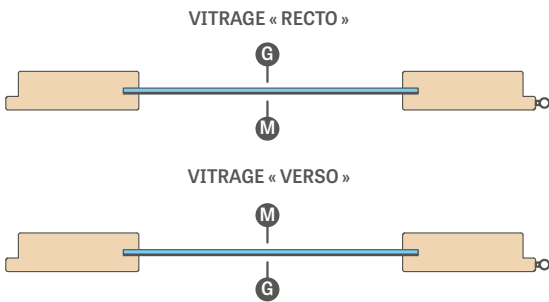

- G** - face lisse
- M** - face mat décorée ou face transparente décorée

FIXATION HUISSERIE POUR VANTAUX À CHANT DROIT

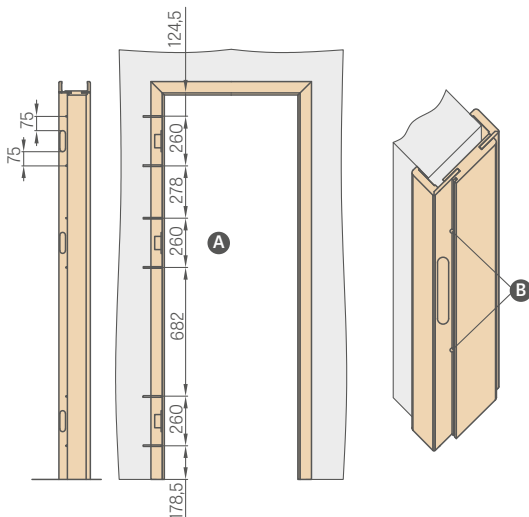

- A** Faire des trous pour les vis métalliques d'une longueur minimale de 80 mm x Ø6 mm
- B** Lors de la pose du cadre de porte, outre la mousse de montage côté charnières, il est nécessaire d'utiliser des chevilles de fixation. Percez les trous de vis sous le joint afin que celui-ci soit dissimulé par la pose.

ILLUSTRATION DE LA TRANSPARENCE DU VITRAGE



GRAF 1 verre trempé peint



GRAF 8 décor mat



GRAF 9 transparent



GRAF 11 décor mat graphite



Verre trempé décor mat opaque



VSG noir ou VSG/ESG



VSG opaque ou VSG/ESG



GRAF 67 graphite fumé



GRAF 64 peinture blanche



GRAF 26 gris foncé



VITRE EN RELIEF



VITRE POINT

NOUVEAUTÉ

VERRE FEUILLETÉ VSG 221, 331, 441 OPAQUE ET NOIR

pour portes intérieures modulaires - STILE et portes intérieures stratifiées

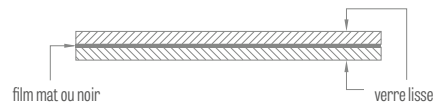

QUINCAILLERIE PORTE À CHANT DROIT et INVERSÉE



charnière invisible argent



serrure magnétique argent



serrure magnétique avec gâche réglable, argent



charnière invisible noire



serrure magnétique noire



serrure magnétique avec gâche réglable, noire



charnière invisible or



serrure magnétique or



serrure magnétique avec gâche réglable, or

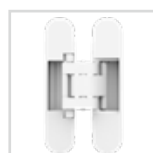

charnière invisible blanche



serrure magnétique blanche



serrure magnétique avec gâche réglable, blanche

HABILLAGE – COURONNE ET PILASTRES

PEONIA 1 en décor GRIS CENTRE ST CPL, avec poignée CUBE PREMIUM, couronne décorative et pilastres

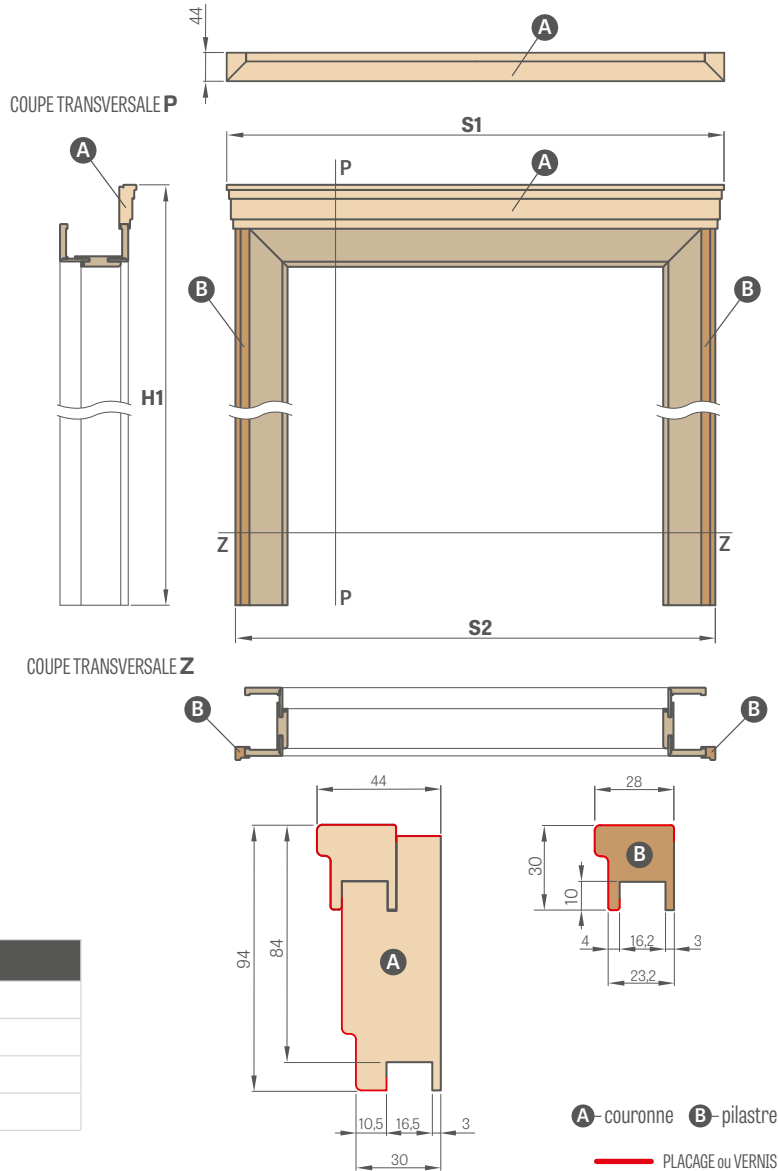

A - couronne **B** - pilastre
— PLACAGE ou VERNIS

PRIX FIXE ¹⁾ (COURONNE + PILASTERS)	
GREKO	102,60 €* / 123,12 €**
ST CPL et PREMIUM	120,00 €* / 144,00 €**
CPL 0,2 et CPL 0,7	136,80 €* / 164,16 €**
LAQUÉES	154,20 €* / 185,04 €**

¹⁾ Le prix indiqué est pour l'ensemble un côté ; norme PL2112 - supplément de 15 %
 L'ensemble pour portes doubles - supplément de prix 30 %

Largeur de la porte	HUISSERIE + PASSAGE RÉGLABLE À FEUILLURE		HUISSERIE + PASSAGE RÉGLABLE SANS FEUILLURE		HUISSERIE RÉGLABLE INVERSÉE	
	S1	S2	S1	S2	S1	S2
« 60 »	838 ²⁾ / 878 ³⁾	788 ²⁾ / 828 ³⁾	863 ²⁾ / 903 ³⁾	813 ²⁾ / 853 ³⁾	883 ⁴⁾ / 926 ⁵⁾	833 ⁴⁾ / 876 ⁵⁾
« 70 »	938 ²⁾ / 978 ³⁾	888 ²⁾ / 928 ³⁾	963 ²⁾ / 1003 ³⁾	913 ²⁾ / 953 ³⁾	983 ⁴⁾ / 1026 ⁵⁾	933 ⁴⁾ / 976 ⁵⁾
« 80N »	-	-	1039 ²⁾ / 1079 ³⁾	989 ²⁾ / 1029 ³⁾	1058 ⁴⁾ / 1100 ⁵⁾	1008 ⁴⁾ / 1050 ⁵⁾
« 80 »	1038 ²⁾ / 1078 ³⁾	988 ²⁾ / 1028 ³⁾	1063 ²⁾ / 1103 ³⁾	1013 ²⁾ / 1053 ³⁾	1083 ⁴⁾ / 1126 ⁵⁾	1033 ⁴⁾ / 1076 ⁵⁾
« 90 »	1138 ²⁾ / 1178 ³⁾	1088 ²⁾ / 1128 ³⁾	1163 ²⁾ / 1203 ³⁾	1113 ²⁾ / 1153 ³⁾	1183 ⁴⁾ / 1226 ⁵⁾	1133 ⁴⁾ / 1176 ⁵⁾
« 100 »	1238 ²⁾ / 1278 ³⁾	1188 ²⁾ / 1228 ³⁾	1263 ²⁾ / 1303 ³⁾	1213 ²⁾ / 1253 ³⁾	1283 ⁴⁾ / 1326 ⁵⁾	1233 ⁴⁾ / 1276 ⁵⁾
« 110 »	1338 ²⁾ / 1378 ³⁾	1288 ²⁾ / 1328 ³⁾	1363 ²⁾ / 1403 ³⁾	1313 ²⁾ / 1353 ³⁾	1383 ⁴⁾ / 1426 ⁵⁾	1333 ⁴⁾ / 1376 ⁵⁾

²⁾ cornière d'habillage avec clips avec bande de 6 cm, ³⁾ cornière d'habillage avec clips avec bande de 8 cm, ⁴⁾ bande inversé, ⁵⁾ cornière d'habillage avec clips réglable RW

	H1					
	HUISSERIE + PASSAGE RÉGLABLE À FEUILLURE		HUISSERIE + PASSAGE RÉGLABLE SANS FEUILLURE		HUISSERIE RÉGLABLE INVERSÉE	
	cornière d'habillage avec chambranle 6 cm	cornière d'habillage avec chambranle 8 cm	cornière d'habillage avec chambranle 6 cm	cornière d'habillage avec chambranle 8 cm	chambranle inversé	cornière réglable
norme PL	2174	2194	2187	2207	2207	2229
norme PL 2112	2256	2276	2269	2289	-	-

REMARQUE : Le choix d'un ensemble (couronne + pilastres) pour un cadre de porte réglable, à feuillure, sans feuillure ou inversé réduit la plage de couverture du cadre de 3 mm (pour une utilisation simple face) ou de 6 mm (pour une utilisation double face). Exemple : pour un mur de 140 mm d'épaisseur, on considère une épaisseur de 143 mm pour un ensemble simple face et de 146 mm pour un ensemble double face. La plage de couverture correspondante doit être sélectionnée dans le tableau des cadres de porte à feuillure (p. 186), sans feuillure (p. 184) ou inversées (p. 183).

* PRIX NET, ** PRIX BRUT

HABILLAGE DÉCORATIF DE HUISSERIE

MONTÉ SUR MUR

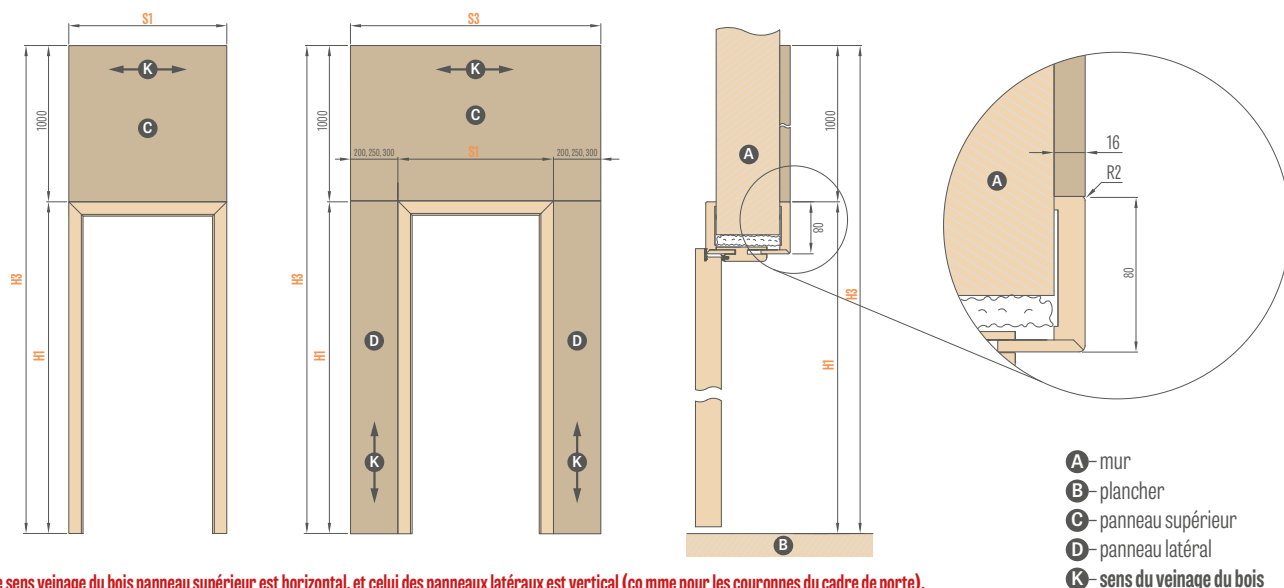

Le sens veinage du bois panneau supérieur est horizontal, et celui des panneaux latéraux est vertical (comme pour les couronnes du cadre de porte).
Panneaux disponibles uniquement pour chambranles de 8 cm de large.

- A** - mur
- B** - plancher
- C** - panneau supérieur
- D** - panneau latéral
- K** - sens du veinage du bois

PORTES INTÉRIEURES ^{1) 3)}				
Type de cadre de porte	H1	H3	Largeur	S1
Huisserie réglable à feuillure	2109	3109	« 60 »	786
			« 70 »	886
			« 80 »	986
			« 90 »	1086
			« 100 »	1186
Huisserie réglable sans feuillure	2122	3122	« 60 »	811
			« 70 »	911
			« 80N »	987
			« 80 »	1011
			« 90 »	1111
Huisserie inversé (côté aligné avec le vantail de la porte)	2122	3122	« 60 »	791
			« 70 »	891
			« 80N »	966
			« 80 »	991
			« 90 »	1091
Huisserie inversé	2144	3144	« 60 »	834
			« 70 »	934
			« 80N »	1010
			« 80 »	1034
			« 90 »	1134
			« 100 »	1234
			« 110 »	1334
PANNEAU SUPÉRIEUR (1000 x S1 ¹⁾)				

PORTE D'ENTRÉE ³⁾ (panneau côté escalier, portes s'ouvrant vers l'intérieur)										
Type de cadre de porte	H1	H3	Largeur	S1	S3					
Huisserie réglable HERSE	2109	3109	« 80 »	986	1186	1236	1286	1386	1486	1586
			« 90E »	1090	1290	1340	1390	1490	1590	1690
			« 100 »	1186	1386	1436	1486	1586	1686	1786
			« 80N »	1012	1212	1262	1312	1412	1512	1612
Huisserie fixe HERSE "clip"	2142	3142	« 80 »	1052	1252	1302	1352	1452	1552	1652
			« 90E »	1156	1356	1406	1456	1556	1656	1756
			« 100 »	1252	1452	1502	1552	1652	1762	1852
Huisserie fixe FORTECA « clips »	2147	3147	« 80N »	1012	1212	1262	1312	1412	1512	1612
			« 80 »	1056	1256	1306	1356	1456	1556	1656
			« 90E »	1156	1356	1406	1456	1556	1656	1756
			« 100 »	1256	1456	1506	1556	1656	1756	1856
Huisserie fixe porte avec réglage FORTECA (côté habillage)	2136	3136	« 80N »	990	1190	1240	1290	1390	1490	1590
			« 80 »	1034	1234	1284	1334	1434	1534	1634
			« 90E »	1134	1334	1384	1434	1534	1634	1734
Huisserie fixe LEDA « clips »	2147	3147	« 80 »	1085	1285	1335	1385	1485	1585	1685
			« 90E »	1185	1385	1435	1485	1585	1685	1785
			« 100 »	1285	1485	1535	1585	1685	1785	1885
Huisserie fixe porte avec réglage LEDA (côté habillage)	2136	3136	« 80 »	1063	1263	1313	1363	1463	1563	1663
			« 90E »	1163	1363	1413	1463	1563	1663	1763
			« 100 »	1263	1463	1513	1563	1663	1763	1863
					PANNEAU 200	PANNEAU 250	PANNEAU 300	2x PANNEAU 200	2x PANNEAU 250	2x PANNEAU 300
					PANNEAU LATÉRAL UNILATÉRAL		PANNEAU LATÉRAL BILATÉRAL			

HABILLAGE DÉCORATIF DE HUISSERIE ²⁾ - prix au m ²	
GREKO	84,30 €* / 101,16 €** par m ²
CPL0,2, ST CPL et PREMIUM	126,60 €* / 151,92 €** par m ²
LAQUÉE UV	168,90 €* / 202,68 €** par m ²

¹⁾ seuls les panneaux supérieurs sont disponibles pour les cadres de portes intérieures.

²⁾ les panneaux sont finis sur leurs quatre bords avec une bordure de couleur similaire à celle de leur surface. La surface est calculée à partir des tableaux ci-dessus

³⁾ les panneaux sont uniquement disponibles pour les solutions d'encadrement de porte avec un chambranle de 8 cm

HABILLAGE DÉCORATIF INTÉGRÉ SUR UN COTÉ

MONTÉ À LA PLACE D'UNE CORNIÈRE D'HABILLAGE AVEC CLIPS OU À L'AIDE D'UN CLIP

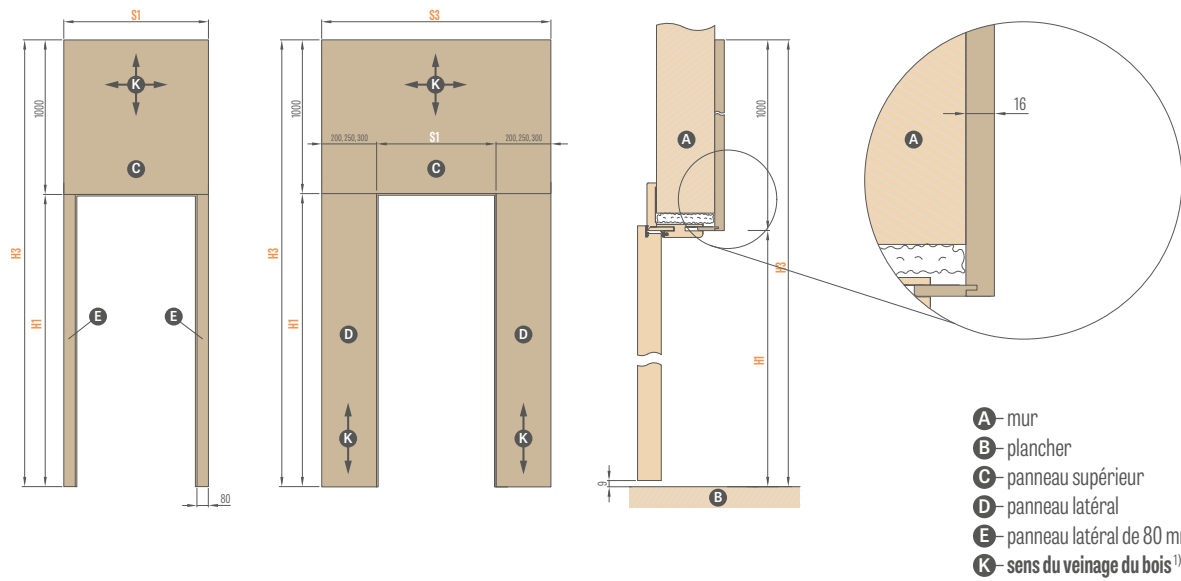

PORTES INTÉRIEURES ²⁾				
Type de cadre de porte	H1	H3	Largeur	S1
Huisserie réglable à feuillure (du côté de la cornière d'habillage avec clips)	2029	3029	« 60 »	786
			« 70 »	886
			« 80 »	986
			« 90 »	1086
			« 100 »	1186
Huisserie réglable sans feuillure (du côté de la cornière d'habillage avec clips)	2042	3042	« 60 »	811
			« 70 »	911
			« 80N »	987
			« 80 »	1011
			« 90 »	1111
Huisserie inversé (du côté de la cornière d'habillage avec clips)	2064	3064	« 60 »	834
			« 70 »	934
			« 80N »	1010
			« 80 »	1034
			« 90 »	1134
			« 100 »	1234
			« 110 »	1334

PANNEAU SUPÉRIEUR (1000 x S1¹⁾)

PORTE D'ENTRÉE APPARTEMENT										
(panneaux côté escalier, portes s'ouvrant vers l'intérieur)										
Type de cadre de porte	H1	H3	Largeur	S1	S3					
Huisserie réglable HERSE (du côté de la cornière d'habillage avec clips)	2029	3029	« 80 »	986	1106	1156	1206	1226	1326	1426
			« 90E »	1090	1210	1260	1310	1330	1430	1530
			« 100 »	1186	1306	1356	1406	1426	1526	1626
Huisserie fixe HERSE "clip"	2062	3062	« 80N »	1012	1132	1182	1232	1252	1352	1452
			« 80 »	1052	1172	1222	1272	1292	1392	1492
			« 90E »	1156	1276	1326	1376	1396	1496	1596
Huisserie fixe FORTECA « clips »	2068	3068	« 80N »	1012	1132	1182	1232	1252	1352	1452
			« 80 »	1056	1176	1226	1276	1296	1396	1496
			« 90E »	1156	1276	1326	1376	1396	1496	1596
Huisserie fixe réglable FORTECA (côté habillage)	2057	3057	« 80N »	990	1110	1160	1210	1230	1330	1430
			« 80 »	1034	1154	1204	1254	1274	1374	1474
			« 90E »	1134	1254	1304	1354	1374	1474	1574
Huisserie fixe LEDA « clips »	2068	3068	« 80 »	1085	1205	1255	1305	1325	1425	1525
			« 90E »	1185	1305	1355	1405	1425	1525	1625
			« 100 »	1285	1405	1455	1505	1525	1625	1725
Huisserie fixe porte avec réglage LEDA (côté habillage)	2057	3057	« 110 » ⁴⁾	1385 ⁴⁾	1505 ⁴⁾	1555 ⁴⁾	1605 ⁴⁾	1625 ⁴⁾	1725 ⁴⁾	1825 ⁴⁾
			« 80 »	1063	1183	1233	1283	1303	1403	1503
			« 90E »	1163	1283	1333	1383	1403	1503	1603
			« 100 »	1263	1383	1433	1483	1503	1603	1703
			« 110 » ⁴⁾	1363 ⁴⁾	1483 ⁴⁾	1533 ⁴⁾	1583 ⁴⁾	1603 ⁴⁾	1703 ⁴⁾	1803 ⁴⁾

HABILLAGE DÉCORATIF DE HUISSERIE ³⁾ – prix au m ²	
GREKO	153,00 €* / 183,60 €** par m ²
CPL0,2, ST CPL et PREMIUM	195,00 €* / 234,00 €** par m ²
LAQUÉE UV	237,30 €* / 284,76 €** par m ²

PANNEAU 200	PANNEAU 250	PANNEAU 300	2x PANNEAU 200	2x PANNEAU 250	2x PANNEAU 300
PANNEAU LATÉRAL UNILATÉRAL			PANNEAU LATÉRAL BILATÉRAL		

¹⁾ Le sens du veinage du bois du panneau supérieur, jusqu'à une largeur de panneau S1 ≤ 1050 mm, peut être horizontal ou vertical, et au-delà de S1 > 1050 mm, uniquement horizontal.

²⁾ seuls les panneaux supérieurs sont disponibles pour les cadres de portes intérieures.

³⁾ les panneaux sont finis sur leurs quatre bords avec une bordure de couleur similaire à celle de leur surface. La surface est calculée à partir des tableaux ci-dessus

⁴⁾ s'applique uniquement aux portes LEDA

SYSTÈMES COULISSANTS

EN APPLIQUE

SYSTÈME COULISSANT EN APPLIQUE :

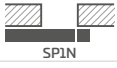
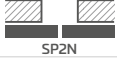
SIMPLE SP1Nz (avec gâche)	
placage 159,00 €* / 190,80 €** laquées et CPL0,2 213,30 €* / 255,96 €**	
SIMPLE SP1Nb (sans gâche)	
placage 159,00 €* / 190,80 €** laquées et CPL0,2 213,30 €* / 255,96 €**	
DOUBLE SP2N	
placage 294,90 €* / 353,88 €** laquées et CPL0,2 426,00 €* / 511,20 €**	

Le prix comprend :

Rail en aluminium avec cache et butoir de la même couleur que le vantail de la porte, longueur :

- 230 cm pour vantail « 110 »⁴⁾
- 210 cm pour vantail « 100 »
- 200 cm pour vantail « 90 »
- 180 cm pour vantail « 80 »
- 150 cm pour vantail « 70 », « 60 »

Configurations disponibles pour les systèmes de parois coulissantes :

- rail avec cache et butoir avec joint (uniquement SP1Nz et SP1Nb)
- rail avec cache et huisserie tunnel (seulement SP2N)
- rail avec cache et butée + huisserie tunnel (seulement SP1Nz et SP1Nb)
- rail avec cache et butée avec joint + huisserie tunnel (seulement SP1Nz et SP1Nb)

Le système coulissant en applique SP1N et SP2N avec certains vantaux est également disponible dans la norme PL2112.

Il n'est pas possible de réaliser une découpe d'aération dans un vantail de porte sans feuillure pour un système coulissant en applique.

L'intérieur du cache n'est ni collé ni laqué.

EXEMPLE DE CALCUL DE PRIX POUR SIMPLE SYSTÈME DE PORTE COULISSANTE EN APPLIQUE

Modèle de porte	Taille	Prix net / **
vantail sans feuillure MAGNOLIA 1 GREKO	« 80 »	208,50 €* / 250,20 €**
cache avec rail en aluminium et butée avec gâche SP1Nz	180 cm	159,00 €* / 190,80 €**
cadre de porte de tunnel GREKO	par exemple 80-100 mm	132,30 €* / 158,76 €**
serrure à crochet	-	55,80 €* / 66,96 €**
total		555,60 €* / 666,72 €**

SUPPLÉMENTS DE PRIX

huisserie réglable type « tunnel »

inclus dans le prix de huisserie réglable

prix p. 187

serrure à crochet avec ferrures²⁾

option uniquement pour système simple

clé : 55,80 €* / 66,96 €**
option WC : 95,70 €* / 114,84 €**

poignée cuvette ovale, rectangulaire ou rond

disponible dans les coloris suivants : chrome brillant, chrome brossé, laiton brillant, noir mat ; le jeu de poignées se compose de deux pièces.

23,40 €* / 28,08 €**
par ensemble

synchronisation

L'ouverture ou la fermeture simultanée de deux vantaux s'effectue à l'aide d'un seul volet ; ceci s'applique uniquement au modèle SP2N.

111,30 €* / 133,56 €**

couronnes et pilastres

prix p. 155

freins³⁾

ralentissement automatique de la feuille lors de la phase finale de fermeture s'applique uniquement aux modèles SP1Nz et SP1Nb.

46,50 €* / 55,80 €**
80,70 €* / 96,84 €** (pour vantail « 90 » et « 100 »)

norme 2112

supplément de prix pour le vantail figurant dans la norme 2112 et au tunnel

+ 15 %

POIGNÉES CUVETTE RONDES, OVALES, RECTANGULAIRES¹⁾

chrome brillant, chrome brossé, laiton brillant, noir mat



SERRURES À CROCHET À CLÉ

chrome brillant, chrome brossé, laiton brillant, noir mat

La clé n'est disponible qu'en argent.

Le verrou à crochet comprend deux poignées cuvettes sélectionnées.



¹⁾ sur le BALDUR 8, la poignée cuvette ovale et carrée chevauche le fraisage

²⁾ REMARQUE : la hauteur de la poignée cuvette ovale est différente pour la version clé/toilettes et est : clé : 1006 mm, option WC : 1015 mm (dimension mesurée à partir du bord inférieur du vantail de la porte)

³⁾ ne s'applique que d'un seul côté

⁴⁾ uniquement pour les modèles de portes disponibles en largeur « 110 »

SYSTÈME COULISSANT EN APPLIQUE

AVEC HABILLAGE DE HUISSERIE

SP1Nz ou SP1Nb (gauche version recto)

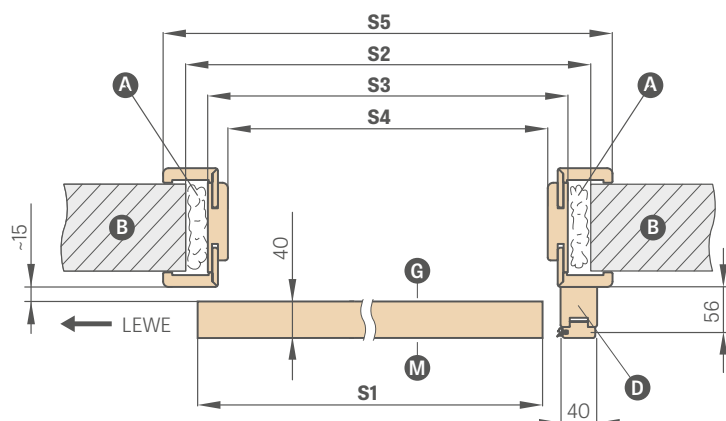

SP2N (version recto)

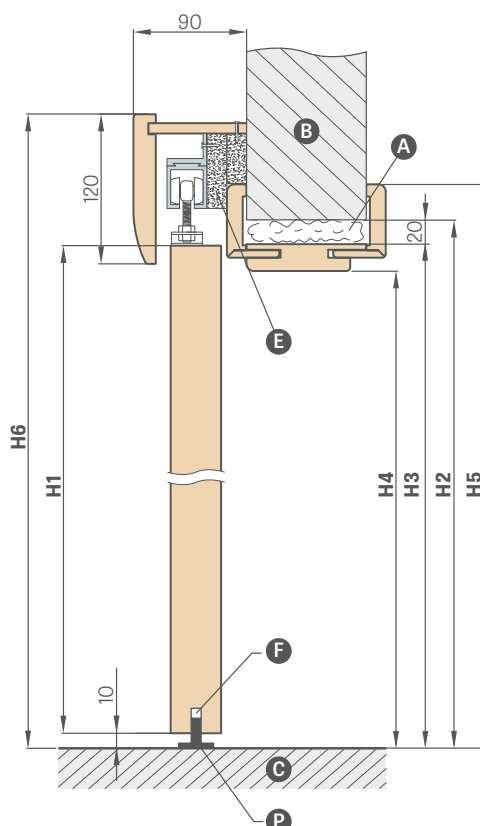
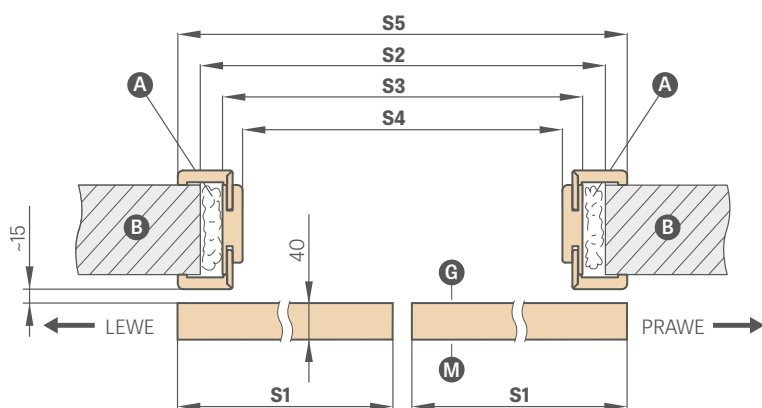

- A - mousse
- B - mur
- C - plancher
- D - poutre de butée (directionnelle selon la norme PL2112)
- E - bandes d'espacement
- F - fraisage pour le guide
- G - face lisse du verre
- M - face opaque du verre
- P - guide au sol

SYSTÈME COULISSANT EN APPLIQUE AVEC HABILLAGE DE HUISSERIE

		PORTE À UN VANTAIL					PORTES À DOUBLE VANTAIL				
		« 60 »	« 70 »	« 80 »	« 90 »	« 100 »	« 60 » x 2	« 70 » x 2	« 80 » x 2	« 90 » x 2	« 100 » x 2
S1	Largeur du vantail	644	744	844	944	1044	1288	1488	1688	1888	2088
S2	Largeur max de baie	688	788	888	988	1088	1288	1488	1688	1888	2088
S3	Largeur jour baie	648	748	848	948	1048	1248	1448	1648	1848	2048
S4	Largeur du passage libre	604	704	804	904	1004	1204	1404	1604	1804	2004
S4	Largeur de réservation pour SPN SANS HABILLAGE	604	704	804	904	1004	1204	1404	1604	1804	2004
S5	Largeur bloc porte avec couvre joint, chambranle 6 cm / chambranle 8 cm	746 / 786	846 / 886	946 / 986	1046 / 1086	1146 / 1186	1346 / 1386	1546 / 1586	1746 / 1786	1946 / 1986	2146 / rupture
H1	Hauteur du vantail	2030 (2112) ¹⁾									
H2	Hauteur max de baie	2060 (2142) ¹⁾									
H2	Hauteur de réservation pour SPN sans habillage	2020 (2102) ¹⁾									
H3	Hauteur jour baie	2040 (2122) ¹⁾									
H4	Hauteur du passage utile	2018 (2100) ¹⁾									
H5	Hauteur bloc porte avec couvre joint chambranle 6 cm / chambranle 8 cm	2089 / 2109 (2171 / 2191) ¹⁾									
H5		2089 / rupture (2171 / 2191) ¹⁾									
H6	Hauteur totale du système	2142 (2224) ¹⁾									

¹⁾ norme PL2112



SYSTÈME COULISSANT EN APPLIQUE

Type LOFT STANDARD



Vantail de porte BALDUR en décor BLANC TITANE UV, avec poignée rectangulaire noire et poignée de porte de style INDUSTRIEL

Le LOFT STANDARD est disponible avec tous les vantaux de porte que l'on retrouve dans le système coulissant en applique standard SP1N.

Le LOFT STANDARD se compose de deux systèmes simples et d'un élément de liaison sur rail.

Le LOFT STANDARD se compose de 2 systèmes simples et d'un rail de liaison. Trois modèles de supports de VANTAIL sont disponibles : INDUSTRIAL, RETRO et ART (p. 161).

Système coulissant type LOFT STANDARD

277,50 €* / 333,00 €**

poignée cuvette ovale, rectangulaire ou rond³⁾ 23,40 €* / 28,08 €**

ferme-porte unilatéral⁵⁾ 46,50 €* / 55,80 €**

vantail « 100 » 18,90 €* / 22,68 €**

élément de raccordement des rails (permet d'utiliser le système LOFT dans un système à double vantail) 7,20 €* / 8,64 €**

norme 2112 – supplément de prix pour le vantail de porte inclus dans la norme 2112 + 15 %

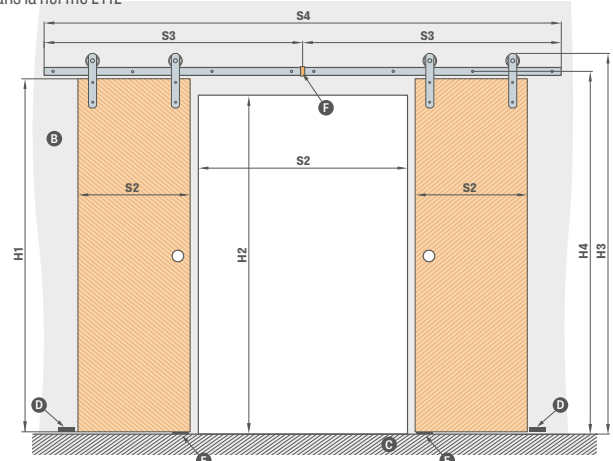
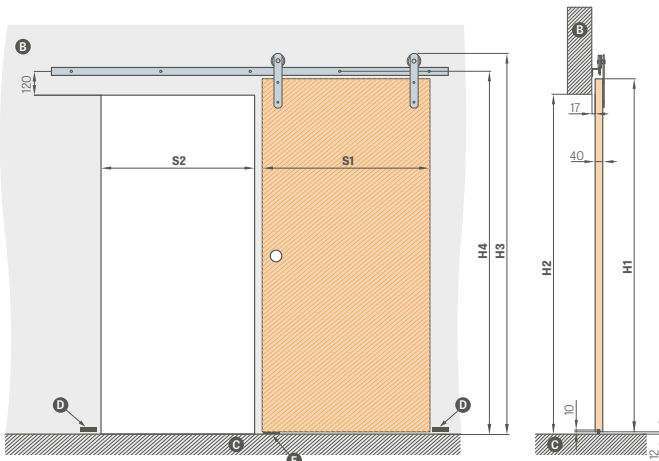

	« 60 »	« 70 »	« 80 »	« 90 »	« 100 »
S1 largeur du vantail	644	744	844	944	1044
S2 largeur max de baie ¹⁾	574	674	774	874	974
H1 hauteur du vantail	2030 (2112) ⁴⁾				
H2 hauteur max de baie	1962 (2044) ⁴⁾				
H3 hauteur totale du système	2170 (2252) ⁴⁾				
H4 hauteur à partir des trous de fixation du rail	2082 (2164) ⁴⁾				

	« 120 »	« 140 »	« 160 »	« 180 »	« 200 »
S1 largeur du vantail	2 x 644	2 x 744	2 x 844	2 x 944	2 x 1044
S2 largeur max de baie ¹⁾	1202	1402	1602	1802	2002
S3 largeur du guide	2000	2000	2000	2500	2500
S4 largeur totale du guide ²⁾	4000	4000	4000	5000	5000
H1 hauteur du vantail	2030 (2112) ⁴⁾				
H2 hauteur max de baie	1962 (2044) ⁴⁾				
H3 hauteur totale du système	2170 (2252) ⁴⁾				
H4 hauteur à partir des trous de fixation du rail	2082 (2164) ⁴⁾				

GUIDE POUR SYSTÈME SIMPLE DE LONGUEUR :

- 200 cm pour vantail « 60 » « 70 » « 80 »

- 250 cm pour vantail « 90 » « 100 »

Ⓑ - mur Ⓒ - plancher Ⓓ - butée mural
Ⓔ - guide Ⓕ - raccord de rails ²⁾

¹⁾ en position fermée, le vantail chevauche de 35 mm de chaque côté.

²⁾ le guide du système à double vantail est constitué de deux guides reliés par un connecteur.

³⁾ sur le BALDUR 8, la poignée ovale et carrée chevauche le fraisage

⁴⁾ norme PL2112

⁵⁾ utilisé unilatéralement pour un système simple, bilatéralement pour un système double

* PRIX NET, ** PRIX BRUT

SYSTÈME COULISSANT EN APPLIQUE

type LOFT



vantail LOFT en décor CHÈNE ST CPL, avec poignée ronde et poignée de porte RETRO

Le système coulissant en applique LOFT est disponible en noir et en ensemble avec un vantail plein LOFT. Le vantail LOFT est équipé en standard d'un remplissage stabilisateur « nid d'abeille » ou, avec suppléments de prix, d'une âme pleine. Le vantail est doté d'un bord sans feuillure. Le système est destiné à une ouverture avec une finition complète, il n'y a pas de tunnel disponible.

Le système complet se compose de : système coulissant LOFT + VANTAIL LOFT + poignée + ferme-porte automatique simple ou double.

Le LOFT se compose de 2 systèmes simples et d'un élément de liaison sur rail. Trois modèles de supports de vantail sont disponibles : INDUSTRIAL, RETRO et ART.

Système coulissant LOFT	277,50 €* / 333,00 €**
poignée cuvette ovale, rectangulaire ou rond	23,40 €* / 28,08 €**
panneau de remplissage à âme pleine	43,50 €* / 52,20 €**
vantail « 100 »	18,90 €* / 22,68 €**
manchons métalliques ronds et carrés (4 pièces), FINITION: noir mat	37,20 €* / 44,64 €**
ferme-porte automatique unilatéral ³⁾	46,50 €* / 55,80 €**
élément de raccordement des rails (permet d'utiliser le système LOFT dans un système à double vantail)	7,20 €* / 8,64 €**
finition des bords du vantail noir	23,40 €* / 28,08 €**

PREMIUM / CPL	CPL 0,2	LAQUÉE UV
162,60 €* / 195,12 €**	195,00 €* / 234,00 €**	301,50 €* / 361,80 €**

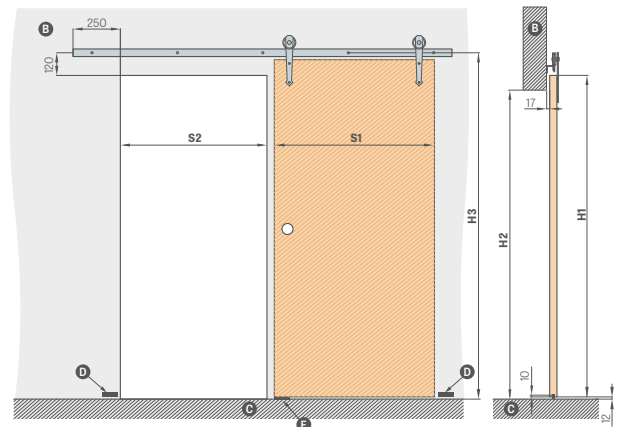

	« 60 »	« 70 »	« 80 »	« 90 »	« 100 »
S1 largeur du vantail	644	744	844	944	1044
S2 largeur de réservation	574	674	774	874	974
H1 hauteur du vantail	2150	2150	2150	2150	2150
H2 hauteur max de baie	2082	2082	2082	2082	2082
H3 hauteur à partir des trous de fixation du rail	2202	2202	2202	2202	2202

B- mur C- plancher D- butée mural E- guide

NOUVEAUTÉ				
WENGE DARK ST CPL	CHÈNE ST CPL	CHÈNE GRIS ST CPL	SAUGE ST CPL ²⁾	GRIS PIERRE ST CPL ²⁾
NOIR ST CPL ²⁾	VERT FONCÉ ST CPL ²⁾	GRIS CLAIR ST CPL ²⁾	CAPPUCCINO ST CPL ²⁾	
ANTHRACITE ST CPL ²⁾	GRIS CENTRE ST CPL ²⁾	BLANC ST CPL ^{1) 2)}	CENDRÉ CPL	BLANC CPL
ANTHRACITE SATIN CPL	NOYER CLASSIC CPL	CHÈNE RETRO CPL	CHÈNE CLASSIC CPL	NOYER CLASSIC PREMIUM
CHÈNE PREMIUM	ÉRABLE GRIS PREMIUM	ÉCORCE BLANC PREMIUM	BÉTON PREMIUM	
FRÈNE GRAPHITE PREMIUM	CHÈNE NATUR PREMIUM	CHÈNE NATUR TRANSVERSAL PREMIUM	BLANC PREMIUM ¹⁾	CACHEMIRE TITANE UV
			BLANC TITANE UV	
				NOUVEAUTÉ

¹⁾ placage blanc lisse imitant une surface peinte

²⁾ revêtement Anti-taches spécial NOUVEAUTÉ limitant les salissures et les traces de doigts

³⁾ utilisé unilatéralement pour un système unique, bilatéralement pour un système double

POIGNÉES RONDES, OVALES, RECTANGULAIRES EN MÉTAL

chrome brillant, chrome brossé, laiton brillant, noir mat



LONGUEUR GUIDE :

- 200 cm pour vantail « 60 » « 70 » « 80 »
- 250 cm pour vantail « 90 » « 100 »

FIXATIONS DE VANTAIL DE PORTE



FINITION DES CHANTS DU VANTAIL NOIR LISSE

FINITION DES CHANTS DU VANTAIL NOIR TRANSVERSAL

* PRIX NET, ** PRIX BRUT



SYSTÈME COULISSANT EN APPLIQUE

type MAGIC



Vantail MAGIC en décor CHÊNE PREMIUM, avec poignée ovale

Le système coulissant en applique MAGIC est exclusivement disponible avec un vantail plein MAGIC. Ce vantail est équipé de série avec âme alvéolaire stabilisateur ou, en option, avec âme pleine. Il présente un vantail sans feuillure. Le système est conçu pour une ouverture finie; il ne comporte pas de tunnel d'accès.

Le système complet se compose de : système coulissant MAGIC + VANTAIL MAGIC + poignée.

Le système n'est disponible que sous forme d'ensemble complet (système + VANTAIL).

Système coulissant MAGIC	649,80 €* / 779,76 €**
poignée cuvette ovale, rectangulaire ou rond	23,40 €* / 28,08 €** par ensemble
panneau de remplissage à âme pleine	43,50 €* / 52,20 €**
vantail « 100 »	18,90 €* / 22,68 €**
manchons métalliques ronds et carrés (4 pièces) ; finition: chrome brillant, chrome brossé, noir mat	37,20 €* / 44,64 €**
finition des bords du vantail noir	23,40 €* / 28,08 €**

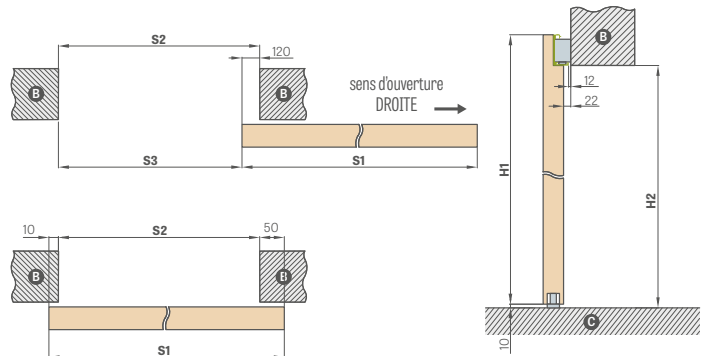

SYSTÈME COULISSANT EN APPLIQUE MAGIC						
		« 60 »	« 70 »	« 80 »	« 90 »	« 100 »
S1	Largeur du vantail	644	744	844	944	1044
S2	Largeur max de baie	584	684	784	884	984
S3	Largeur de passage	464	564	664	764	864
H1	Hauteur du vantail	2150	2150	2150	2150	2150
H2	Hauteur max de baie	2100	2100	2100	2100	2100

B - mur C - plancher

VANTAIL MAGIC		
PREMIUM / CPL	CPL 0,2	LAQUÉE UV
185,70 €* / 222,84 €**	218,10 €* / 261,72 €**	315,90 €* / 379,08 €**

NOUVEAUTÉ

WENGE DARK ST CPL	CHÊNE ST CPL	CHÊNE GRIS ST CPL	SAUGE ST CPL ¹⁾	GRIS PIERRE ST CPL ²⁾
NOIR ST CPL ²⁾	VERT FONCÉ ST CPL ²⁾	GRIS CLAIR ST CPL ²⁾	CAPPUCCINO ST CPL ²⁾	
ANTHRACITE ST CPL ²⁾	GRIS CENTRE ST CPL ²⁾	BLANC ST CPL ¹⁾²⁾	CENDRÉ CPL 0,2	BLANC CPL 0,2
ANTHRACITE SATIN CPL 0,2	NOYER CLASSIC CPL 0,2	CHÊNE RETRO CPL 0,2	CHÊNE CLASSIC CPL 0,2	NOYER CLASSIC PREMIUM
CHÊNE PREMIUM	ÉRABLE GRIS PREMIUM	ÉCORCE BLANC PREMIUM	BÉTON PREMIUM	
FRÈNE GRAPHITE PREMIUM	CHÊNE NATUR PREMIUM	CHÊNE NATUR TRANSVERSAL PREMIUM	BLANC PREMIUM ¹⁾	CACHEMIRE TITANE UV
			BLANC TITANE UV	NOUVEAUTÉ

POIGNÉES CUVETTES ROND, OVALES, RECTANGULAIRES EN MÉTAL

chrome brillant, chrome brossé, laiton brillant, noir mat



FINITION DES CHANTS DU VANTAIL NOIR LISSE

FINITION DES CHANTS VANTAUX NOIRS TRANSVERSALES

¹⁾ placage blanc lisse imitant une surface peinte

²⁾ revêtement **Anti-taches** spécial **NOUVEAUTÉ** limitant les salissures et les traces de doigts

* PRIX NET, ** PRIX BRUT

SYSTÈME COULISSANT EN APPLIQUE

PORTES VITRÉES GRAF



SYSTÈME GRAF 61

Système coulissant pour portes vitrées avec revêtement en aluminium, anodisé argent ou thermolaqué noir mat.

Ce système est complet et s'applique à une ouverture finie, le tunnel étant inaccessible. Il comprend tous les panneaux de verre GRAF (voir pages 68 à 71) ainsi que ceux disponibles sur le site web www.erkado.pl et dans l'espace B2B.

Le système complet se compose de : système coulissant GRAF SYSTEM + panneau de verre GRAF SYSTEM + poignée + ferme-porte automatique unilatéral

Système coulissant POUR PORTES EN VERRE

- anodisation argent	231,90 €* / 278,28 €**
- noir mat	295,50 €* / 354,60 €**

vitre :

SYSTÈME GRAF 8	301,50 €* / 361,80 €**
SYSTÈME GRAF 9	278,70 €* / 334,44 €**
SYSTÈME GRAF 11, 32, 33, 35, 36, 38, 39, 61, 62	331,20 €* / 397,44 €**
SYSTÈME GRAF 65 verre VSG/ESG noir opaque	582,00 €* / 698,40 €**
SYSTÈME GRAF 66 verre VSG/ESG opaque	582,00 €* / 698,40 €**

poignée cuvette ronde double face en acier inoxydable 74,40 €* / 89,28 €**

poignée cuvette ronde double face, acier inoxydable, noir mat 95,40 €* / 114,48 €**

poignée cuvette ronde double face, aluminium anodisé, couleur acier inoxydable ou noir mat (revêtement en poudre) 41,10 €* / 49,32 €**

supplément de prix pour vitre « 90 » 37,20 €* / 44,64 €**

ferme-porte 27,90 €* / 33,48 €**

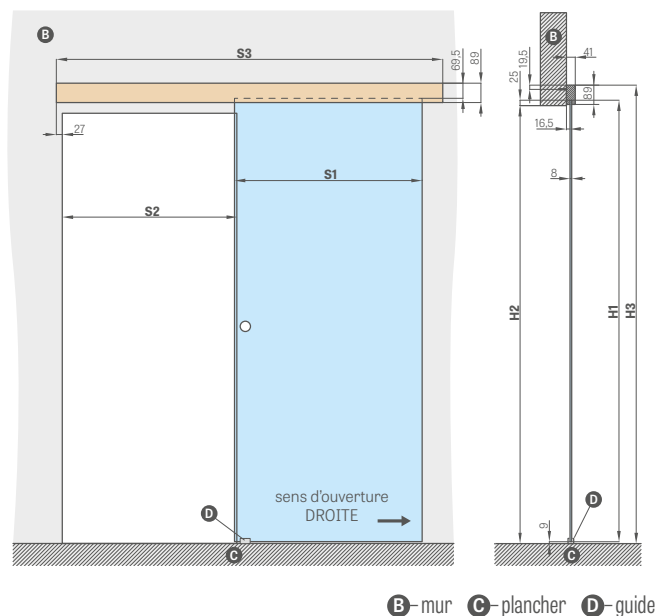

SYSTÈME COULISSANT EN APPLIQUE POUR PORTES EN VERRE					
		« 60 »	« 70 »	« 80 »	« 90 »
S1	Largeur du vantail	662	762	862	962
S2	Largeur max de baie	602	702	802	902
S3	Longueur guide	1500	1500	1800	2000
H1	Hauteur du vantail	2036			
H2	Hauteur max de baie	max. 2020			
H3	Hauteur totale du système	2114			

POIGNÉE CUVETTE



acier inoxydable, noir mat
(diamètre extérieur 54 mm)





acier inoxydable anodisé, aluminium,
revêtement en poudre noir mat
(diamètre extérieur 65 mm)



SYSTÈMES COULISSANTS

À GALANDAGE

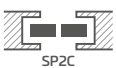
ERKADO propose les types suivants de systèmes encastrables dans le mur (à galandage):

HABILLAGE EN TUNNEL DE BASE		GREKO / PREMIUM / ST CPL	LAQUE UV
SP1C.100	 système coulissant simple à galandage pour cassette 100 disponible uniquement pour les portes modulaires STILE, les portes laquées et les modèles ALTAMURA 1 et UNO PREMIUM	173,70 €* / 208,44 €**	273,30 €* / 327,96 €**
SP2C.100	 système coulissant double à galandage pour cassette 100 disponible uniquement pour les portes modulaires STILE et les modèles ALTAMURA 1 et UNO PREMIUM	226,50 €* / 271,80 €**	355,20 €* / 426,24 €**
SP1C.125	 système coulissant simple à galandage pour cassette 125	173,70 €* / 208,44 €**	-
SP2C.125	 système coulissant double à galandage pour cassette 125	226,50 €* / 271,80 €**	-
ZN1	 habillage unilatérale du mur de base complémentaire au système SP1C.100 ou SP1C.125	prix en fonction de la plage (page suivante)	
ZN2	 habillage unilatérale du mur de base complémentaire au système SP2C.100 ou SP2C.125	prix en fonction de la plage (page suivante) + 30 %	

systèmes non disponibles dans les stratifiés CPL0.2 et CPL0.7

PRIX DU SYSTÈME COULISSANT = **PRIX DU VANTAIL** + **PRIX DE LA CASSETTE EN ALUMINIUM** + **PRIX DE L'HABILLAGE TUNNEL DE BASE** + **PRIX DE L'HABILLAGE OPTIONNEL ZN1 OU ZN2**

Le système à galandage standard simple/double comprend les composants suivants :

- châssis en aluminium [LEON] SP1 – prix de la châssis pour système simple **334,20 €* / 401,04 €****
- cassette en aluminium [LEON] SP2 – prix de la cassette pour système double **668,40 €* / 802,08 €****
- vantail de porte sans feuillure / à double vantail sans feuillure – prix d'un vantail de porte standard / prix de deux vantaux de porte
- habillage tunnel de base (tableau ci-dessus)
- habillage tunnel ZN1 ou ZN2 – voir tableau page suivante

POIGNÉES CUVETTE ROND, OVALES, RECTANGULAIRES¹⁾

chrome brillant, chrome brossé, laiton brillant, noir mat



SERRURES À CROCHET À CLÉ

chrome brillant, chrome brossé, laiton brillant, noir mat



La clé n'est disponible qu'en argent.

Le verrou à crochet comprend deux poignées cuvettes sélectionnées.

SUPPLÉMENTS DE PRIX

coupe droit à 90° 37,20 €* / 44,64 €**

serrure à crochet avec ferrures²⁾ clé : 55,80 €* / 66,96 €**
disponible uniquement pour : SP1C.100, SP1C.125 option WC :⁴⁾ 95,70 €* / 114,84 €**

poignée cuvette ovale, rectangulaire ou rond
disponible en plusieurs coloris : chrome brillant, chrome brossé, laiton brillant, noir mat. 23,40 €* / 28,08 €** par kit complet
disponible pour SP1C.100, SP2C.100, SP1C.125, SP2C.125
L'ensemble de poignées se compose de deux pièces.

tire-doigt
disponible en plusieurs coloris : chrome brillant, chrome brossé, laiton brillant, noir mat 7,20 €* / 8,64 €**

synchronisation
ouverture ou la fermeture simultanée de deux feuilles s'effectue à l'aide d'une seule feuille disponible uniquement pour : SP2C.100, SP2C.12 111,30 €* / 133,56 €**

couronnes et pilastres prix p. 155

freins³⁾
ralentissement automatique du vantail lors de la fermeture finale ; disponible uniquement pour les modèles SP1C.100 et SP1C.125. 46,50 €* / 55,80 €**
80,70 €* / 96,84 €** (pour vantail « 90 » et « 100 »)

norme 2112
supplément de prix pour le vantail de porte standard 2112, châssis et habillage + 15 %

¹⁾ sur le BALDUR 8, la poignée cuvette ovale et carrée chevauche le fraisage
²⁾ REMARQUE : la hauteur de la poignée cuvette ovale est différente pour la version clé/toilettes et est : clé : 1006 mm, option WC : 1015 mm (dimension mesurée à partir du bord inférieur du vantail de la porte)
³⁾ ne s'applique que d'un seul côté
⁴⁾ lorsqu'on utilise un verrou de toilette dans un système pour cassette de 100 mm, le vantail ne se rétracte pas complètement dans l'ouverture car il est limité par le bouton de verrouillage.
 * PRIX NET, ** PRIX BRUT

Plage de réglage unilatéral du mur de base min.-max (mm)	HABILLAGES DU MUR EN SYSTÈME À UN VANTAIL SUR UN CÔTÉ ZN1		
	GREKO	PREMIUM et ST CPL	LAQUE UV NOUVEAUTÉ
0-40; 40-60; 60-80;	104,40 €* / 125,28 €**	117,00 €* / 140,40 €**	166,80 €* / 200,16 €**
80-100; 100-120; 120-140	116,40 €* / 139,68 €**	129,00 €* / 154,80 €**	178,50 €* / 214,20 €**
140-160; 160-180; 180-200	123,90 €* / 148,68 €**	136,50 €* / 163,80 €**	186,00 €* / 223,20 €**
200-220; 220-240	131,70 €* / 158,04 €**	143,70 €* / 172,44 €**	193,50 €* / 232,20 €**
240-260; 260-280	157,50 €* / 189,00 €**	170,40 €* / 204,48 €**	219,60 €* / 263,52 €**
280-300; 300-320	183,90 €* / 220,68 €**	196,50 €* / 235,80 €**	246,30 €* / 295,56 €**
320-340; 340-360	198,90 €* / 238,68 €**	211,50 €* / 253,80 €**	261,30 €* / 313,56 €**

- système couvrant un côté de l'habillage du mur pour portes double vantail ZN2 + 30 % des prix du tableau ci-dessus
- norme 2112 supplément de prix + 15 %

		SYSTÈMES DE PORTES COULISSANTES SIMPLES ET DOUBLES À GALANDAGE									
		« 60 »	« 70 »	« 80 »	« 90 »	« 100 »	2 x « 60 »	2 x « 70 »	2 x « 80 »	2 x « 90 »	2 x « 100 »
S1	Largeur du vantail	644	744	844	944	1044	1288	1488	1688	1888	2088
S2	Largeur du passage libre	604	704	804	904	1004	1204	1404	1604	1804	2004
S3	Largeur de la châssis	1318	1518	1718	1918	2118	2538	2938	3338	3738	4138
S4	Largeur bloc porte avec couvre joint chambranle 6 cm / chambranle 8 cm	746 / 786	846 / 886	946 / 986	1046 / 1086	1146 / 1186	1346 / 1386	1546 / 1586	1746 / 1786	1946 / 1986	2146 / rupture
S5	Largeur de l'ouverture dans la châssis	655	755	855	955	1055	1255	1455	1655	1855	2055
S6	Largeur max de baie	1338	1538	1738	1938	2138	2558	2958	3358	3758	4158
H1	Hauteur du vantail	2030 (2112) ¹									
H2	Hauteur bloc porte avec couvre joint chambranle 6 cm / chambranle 8 cm	2092 / 2112 (2174 / 2194) ¹									
H3	Hauteur de la châssis	2115 (2197) ¹									
H4	Hauteur du passage utile	2021 (2103) ¹									
H5	Hauteur max de baie	2125 (2207) ¹									

¹) norme PL2112



La photo montre un système coulissant en applique



Sur la photo, système coulissant à galandage

SYSTÈMES SIMPLES ET DOUBLES

À GALANDAGE

SP1C.100 (gauche vitrage recto)

plage fixe 100 mm
épaisseur de la châssis avant habillage en plaque de plâtre - 75 mm

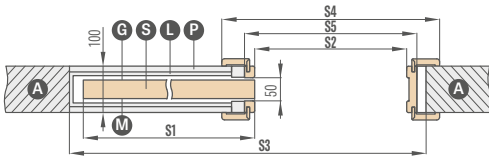

uniquement pour les UNO PREMIUM, ALTAMURA 1 et toutes les portes modulaires STILE
Le système ne comprend pas et ne nécessite pas de brosses à poussière.

SP1C.125 (gauche vitrage recto)

plage fixe 125 mm
épaisseur de la châssis avant habillage en plaque de plâtre - 100 mm

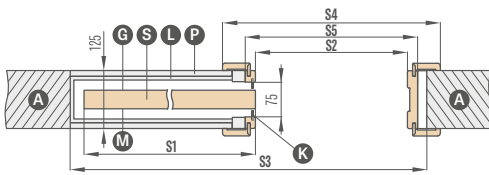

À utiliser uniquement avec des portes à panneaux comportant un cadre vitré.
Le système comprend des brosses à poussière.

ZN1 habillage unilatéral du mur de base pour SP1C.100 et SP1C.125

plage d'habillage du mur de base de 0-40 ; 40-60 ; ... 340-360

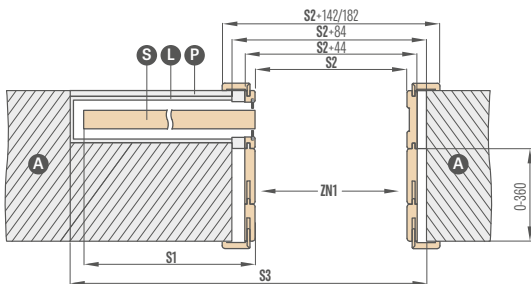

Le schéma illustre l'habillage unilatéral de la paroi de base ZN1.

SP2C.100 (vitrage recto)

plage fixe 100 mm
épaisseur de la châssis avant habillage en plaque de plâtre - 75 mm

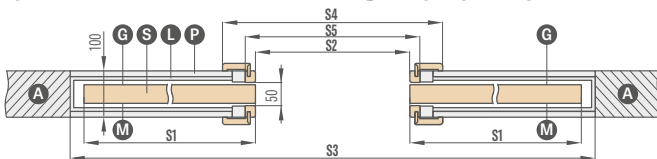

uniquement pour les UNO PREMIUM, ALTAMURA 1 et toutes les portes modulaires STILE
Le système ne comprend pas et ne nécessite pas de brosses à poussière.

SP2C.125 (vitrage recto)

plage fixe 125 mm
épaisseur de la châssis avant la pose des plaques de plâtre - 100 mm

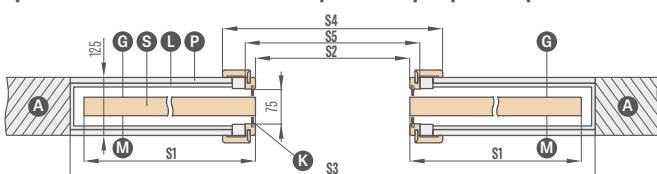

À utiliser uniquement avec des portes à panneaux comportant un cadre vitré.
Le système comprend des brosses à poussière.

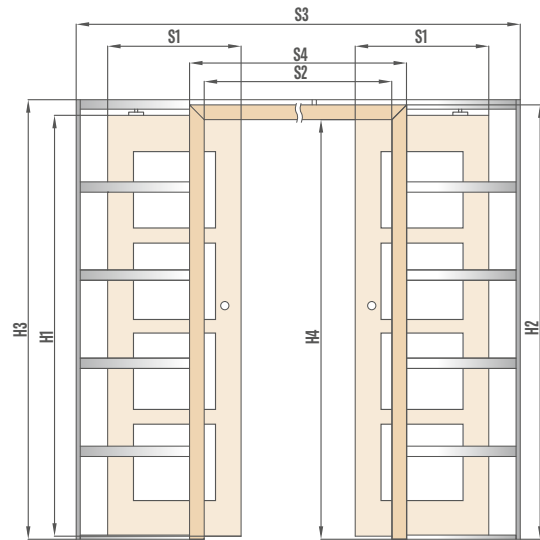
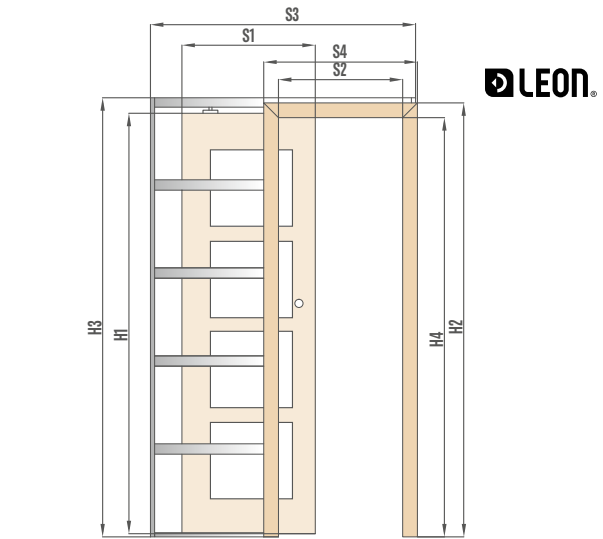

- A** - mur
- P** - plaque de plâtre
- G** - face lisse du verre
- S** - vantail
- L** - châssis en aluminium
- K** - brosses à poussière
- M** - face opaque du verre

ZN2 habillage unilatéral du mur de base pour SP2C.100 et SP2C.125

plage d'habillage du mur de base de 0-40 ; 40-60 ; ... 340-360

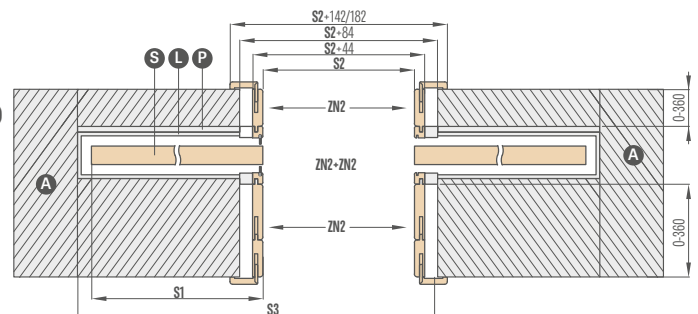

Le schéma montre l'habillage bilatéral du mur de base ZN2 + ZN2.

PORTES À DOUBLE VANTAIL

À RECOUVREMENT et À CHANT DROIT

INFORMATIONS PRATIQUES :

PORTES À DOUBLE VANTAIL

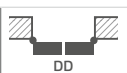

- Dans les portes à double vantail, le remplissage par panneau plein est disponible avec supplément de prix.
- Les portes à double vantail sont fabriquées sur la base des modèles disponibles de portes à un seul vantail à panneaux et à modulaire STILE avec les caractéristiques correspondantes : couleur, finition (STANDARD, SOFT), vitrage, etc.
- Portes à double vantail disponibles en CPL 0,2 et CPL 0,7
- Le vantail passif est équipé de loquets de porte.
- Le vantail passif en dessous de la largeur de « 60 » n'est disponible qu'en tant que vantail lisse complet – extension (voir dessin ci-dessous).
- Ces extensions sont fabriquées selon la technologie de chant STANDARD. Elles sont disponibles avec âme alvéolaire ou, en option avec supplément de prix, avec âme pleine ou âme tubulaire. Le grain des rallonges est vertical.
- Le vantail actifs et passifs sont équipés des baguettes de fermeture
- Les baguettes de recouvrement dans les vantaux CPL 0,7 sont stratifiées CPL 0,2
- Les portes à double vantail à chant droit sont disponibles uniquement avec une serrure magnétique.
- Les portes à double vantail à chant droit sont disponibles uniquement avec huisserie réglable.
- La gâche électrique n'est pas disponible pour les portes doubles.
- Norme PL2112 pour certains vantaux.

LARGEURS DES VANTAUX DISPONIBLES :

- Panneaux et modulaires À DOUBLE VANTAIL de « 120 » à « 190 »** ainsi que des combinaisons avec extension pleine lisse

60 + 30*	70 + 30*	80 + 30*	90 + 30*	100 + 30*
60 + 40*	70 + 40*	80 + 40*	90 + 40*	100 + 40*
60 + 50*	70 + 50*	80 + 50*	90 + 50*	100 + 50*

* L'extension n'est disponible qu'en technologie standard, en version entièrement lisse.

** Jusqu'à « 180 » pour les à chant droit

PRIX DES PORTES À DOUBLE VANTAIL :

- Panneaux et modulaires : vantail actif **60 70 80 90 100** + vantail passif **60 70 80 90***

$$\text{prix des portes à double vantail avec baguette de fermeture} = \text{prix du vantail} \times 2 + \text{baguettes de fermeture}$$

37,20 €* / 44,64 €** (CPL 0,2 – 55,80 €* / 66,96 €**)

- Panneaux et modulaires : vantail actif **60 70 80 90 100** + extensions passives entièrement lisses **30 40 50**

$$\text{Prix des portes à double vantail avec extension et joint d'étanchéité} = \text{prix du vantail} + \text{extension complète avec baguettes de fermeture}$$

139,20 €* / 167,04 €** (CPL 0,2 et CPL 0,7 – 185,70 €* / 222,84 €**)

- Prix d'une huisserie fixe et réglable pour portes à double vantail + 30 %
- Le supplément de prix pour une extension avec âme pleine est de **24,90 €* / 29,88 €****
- Le supplément de prix pour une extension avec âme tubulaire est de **21,90 €* / 26,28 €****
- Extension vernie UV uniquement, entièrement lisse – **241,20 €* / 289,44 €****

PORTES À DOUBLE VANTAIL

À CHANT DROIT

PORTES À DOUBLE VANTAIL À CHANT DROIT
AVEC HUISSERIES RÉGLABLES

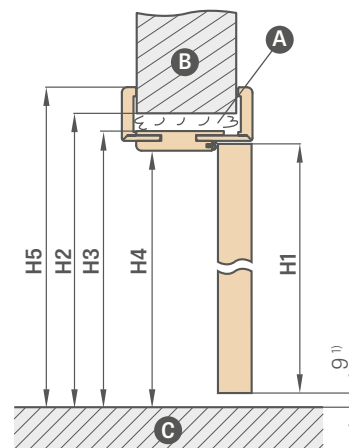
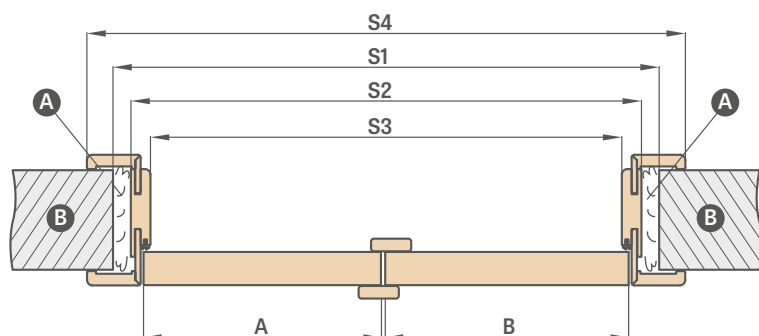

A - mousse B - mur C - plancher

¹⁾ Tolérance dimensionnelle admissible du cadre de porte : ± 3 mm (nous recommandons de vérifier avant l'installation).

Huisserie réglable	PORTES À DOUBLE VANTAIL À CHANT DROIT									
	« 90 »	« 100 »	« 110 »	« 120 »	« 130 »	« 140 »	« 150 »	« 160 »	« 170 »	« 180 »
A+B Largeur du vantail	988	1088	1188	1288	1388	1488	1588	1688	1788	1888
S1 Largeur max de baie	1061	1161	1261	1361	1461	1561	1661	1761	1861	1961
S2 Largeur jour baie	1021	1121	1221	1321	1421	1521	1621	1721	1821	1921
S3 Largeur du passage libre	977	1077	1177	1277	1377	1477	1577	1677	1777	1877
S4 Largeur bloc porte avec couvre joint chambranle 6 cm / chambranle 8 cm	1119 / 1159	1219 / 1259	1319 / 1359	1419 / 1459	1519 / 1559	1619 / 1659	1719 / 1759	1819 / 1859	1919 / 1959	2019 / 2059
H1 Hauteur du vantail	2030 (2112) ²⁾									
H2 Hauteur max de baie	2073 (2155) ²⁾									
H3 Hauteur jour baie	2053 (2135) ²⁾									
H4 Hauteur du passage utile	2031 (2113) ²⁾									
H5 Hauteur bloc porte avec couvre joint chambranle 6 cm / chambranle 8 cm	2102 / 2122 (2184 / 2204) ²⁾									

PORTES À DOUBLE VANTAIL
- SYMÉTRIQUE



PORTES À DOUBLE VANTAIL
- ASYMÉTRIQUE



PORTES À DOUBLE VANTAIL
- AVEC EXTENSION SUPPLÉMENTAIRE
ENTIÈREMENT LISSE



²⁾ norme PL2112

PORTES À DOUBLE VANTAIL

À RECOUVREMENT

PORTES À DOUBLE VANTAIL À RECOUVREMENT AVEC HUISERIES RÉGLABLES

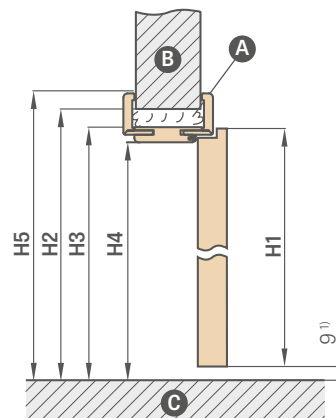
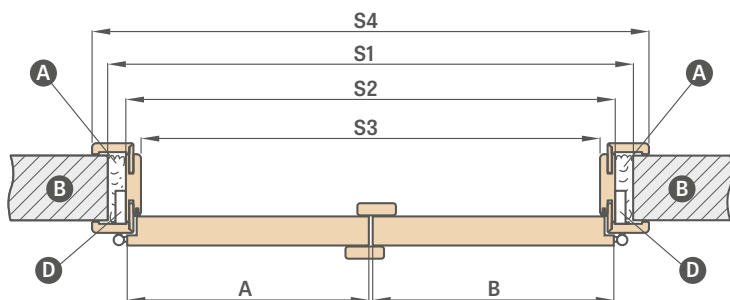

● A - mousse ● B - mur ● C - plancher ● D - douille de charnière

Huisserie réglable		PORTES À DOUBLE VANTAIL										
		« 90 »	« 100 »	« 110 »	« 120 »	« 130 »	« 140 »	« 150 »	« 160 »	« 170 »	« 180 »	« 190 »
A+B	Largeur du vantail	988	1088	1188	1288	1388	1488	1588	1688	1788	1888	1988
S1	Largeur max de baie	1034	1134	1234	1334	1434	1534	1634	1734	1834	1934	2034
S2	Largeur jour baie	994	1094	1194	1294	1394	1494	1594	1694	1794	1894	1994
S3	Largeur du passage libre	950	1050	1150	1250	1350	1450	1550	1650	1750	1850	1950
S4	Largeur bloc porte avec couvre joint chambranle 6 cm / chambranle 8 cm	1092 / 1132	1192 / 1232	1292 / 1332	1392 / 1432	1492 / 1532	1592 / 1632	1692 / 1732	1792 / 1832	1892 / 1932	1992 / 2032	2092 / 2132
H1	Hauteur du vantail	2030 (2112) ²										
H2	Hauteur max de baie	2060 (2142) ²										
H3	Hauteur jour baie	2040 (2122) ²										
H4	Hauteur du passage utile	2018 (2100) ²										
H5	Hauteur bloc porte avec couvre joint chambranle 6 cm / chambranle 8 cm	2089 / 2109 (2171 / 2191) ²										

PORTES À DOUBLE VANTAIL À RECOUVREMENT AVEC HUISSERIE FIXE

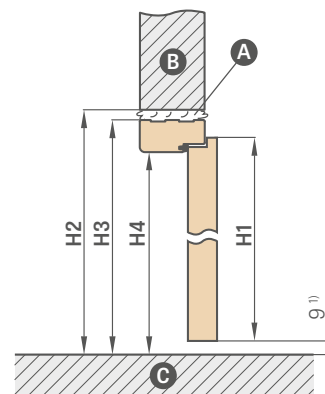
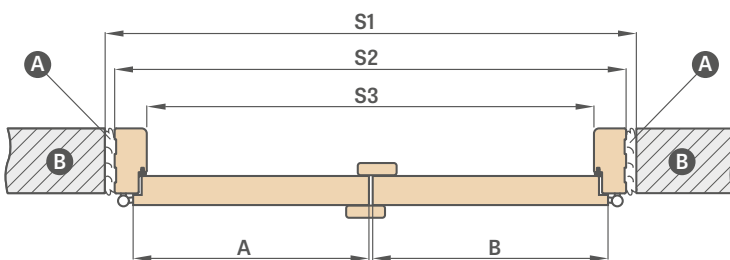

● A - mousse ● B - mur ● C - plancher

HUISSERIE FIXE		PORTES À DOUBLE VANTAIL										
		« 90 »	« 100 »	« 110 »	« 120 »	« 130 »	« 140 »	« 150 »	« 160 »	« 170 »	« 180 »	« 190 »
A+B	Largeur du vantail	988	1088	1188	1288	1388	1488	1588	1688	1788	1888	1988
S1	Largeur max de baie	1068	1168	1268	1368	1468	1568	1668	1768	1868	1968	2068
S2	Largeur jour baie	1038	1138	1238	1338	1438	1538	1638	1738	1838	1938	2038
S3	Largeur du passage libre	950	1050	1150	1250	1350	1450	1550	1650	1750	1850	1950
H1	Hauteur du vantail	2030	2030	2030	2030	2030	2030	2030	2030	2030	2030	2030
H2	Hauteur max de baie	2077	2077	2077	2077	2077	2077	2077	2077	2077	2077	2077
H3	Hauteur jour baie	2062	2062	2062	2062	2062	2062	2062	2062	2062	2062	2062
H4	Hauteur du passage utile	2018	2018	2018	2018	2018	2018	2018	2018	2018	2018	2018

¹⁾ Tolérance dimensionnelle admissible du cadre de porte : ± 3 mm (nous recommandons de vérifier avant l'installation).

²⁾ norme PL2112

PORTES ARTICULÉES



COMPOSITION

- vantail articulée composé de deux parties reliées par des charnières invisibles
- cadre interne en MDF recouvert de deux panneaux HDF
- en option, avec supplément de prix, cadre intérieur en bois (côtés, haut et bas en MDF) recouvert de deux panneaux HDF
- remplissage en nid d'abeille stabilisant ou, avec un supplément de prix, âme pleine ou âme tubulaire **NOUVEAUTÉ**
- huisserie de porte d'une portée supérieure à 320 mm se compose de deux éléments et au-delà de 400 mm de trois éléments.

FINITION

- panneau HDF recouvert d'un placage
- chant du vantail STANDARD
- chant recouvert d'une bordure de la même couleur que la surface ou, en option avec supplément de prix, d'un chant noir lisse (dans le CHÊNE NATUR TRANSVERSAL PREMIUM, chant noir à structure transversale)
- protection du chant inférieur du vantail (avec supplément de prix) **NOUVEAUTÉ**

QUINCAILLERIE

- deux charnières cachées entre les vantaux articulés, peintes en argent
- système de guidage dans les parties supérieure et inférieure de la porte
- serrure à pêne dormant avec clé, cylindre, serrure à encastrer sans clé ou avec verrouillage

SUPPLÉMENTS DE PRIX

perçage traversant d'usine pour vis de fixation de poignée commandé en kit avec le vantail **NOUVEAUTÉ** gratuit

âme pleine	46,50 €* / 55,80 €**
âme tubulaire NOUVEAUTÉ	40,50 €* / 48,60 €**
vantail « 100 »	18,90 €* / 22,68 €**
finition des bords du vantail noir	23,40 €* / 28,08 €**
cadre intérieur en bois (côtés ainsi que haut et bas en MDF)	16,20 €* / 19,44 €**
supplément de prix pour la troisième charnière	51,60 €* / 61,92 €**
protection du chant inférieur du vantail	16,20 €* / 19,44 €**
vantail CPL 0,2	51,60 €* / 61,92 €**
vantail CPL 0,7	85,80 €* / 102,96 €**

Plage de réglage min.-max (mm)	PRIX	Plage de réglage min.-max (mm)	PRIX
80-100	211,50 €* / 253,80 €**	240-260	255,30 €* / 306,36 €**
100-120	213,60 €* / 256,32 €**	260-280	261,30 €* / 313,56 €**
120-140	219,30 €* / 263,16 €**	280-300	273,00 €* / 327,60 €**
140-160	225,60 €* / 270,72 €**	300-340	279,00 €* / 334,80 €**
160-180	234,60 €* / 281,52 €**	340-360	301,20 €* / 361,44 €**
180-200	237,60 €* / 285,12 €**	360-380	307,50 €* / 369,00 €**
200-220	243,60 €* / 292,32 €**	380-400	319,20 €* / 383,04 €**
220-240	249,30 €* / 299,16 €**	400-420	325,50 €* / 390,60 €**

Pour chaque tranche de 2 cm supplémentaires, un supplément de prix 14,10 €* / 16,92 €** (calculé sur la base d'un prix compris entre 400 et 420 mm) est appliqué, jusqu'à la plage de 500 à 520 mm.

VANTAIL ARTICULÉ

255,30 €* / 306,36 €**

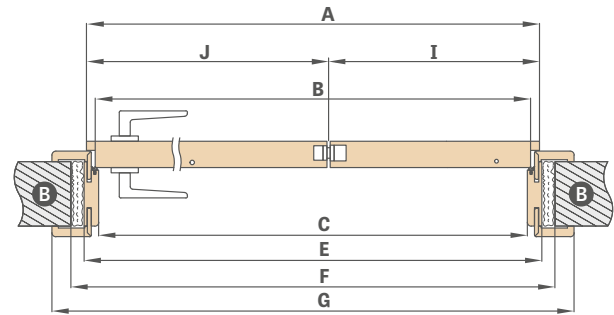
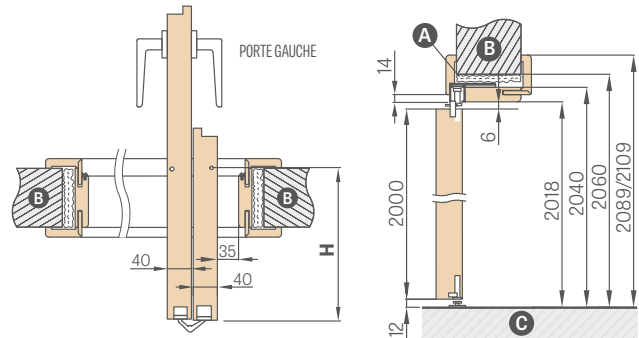

A - mousse B - mur C - plancher

Largeur de la porte	A	B	C	E	F	G	H	I	J
« 60 »	641	614	604	648	688	746* / 786**	152,5	218	418
« 70 »	741	714	704	748	788	846* / 886**	202,5	268	468
« 80 »	841	814	804	848	888	946* / 986**	252,5	318	518
« 90 »	941	914	904	948	988	1046* / 1086**	302,5	368	568
« 100 »	1041	1014	1004	1048	1088	1146* / 1186**	352,5	418	618

* chambranle 6 cm / ** chambranle 8 cm, coupe d'angle à 45 degrés uniquement

LARGEURS DES VANTAUX DISPONIBLES

60 70 80 90 100



film d'assemblage
<https://youtu.be/tzccmzy7rvq>

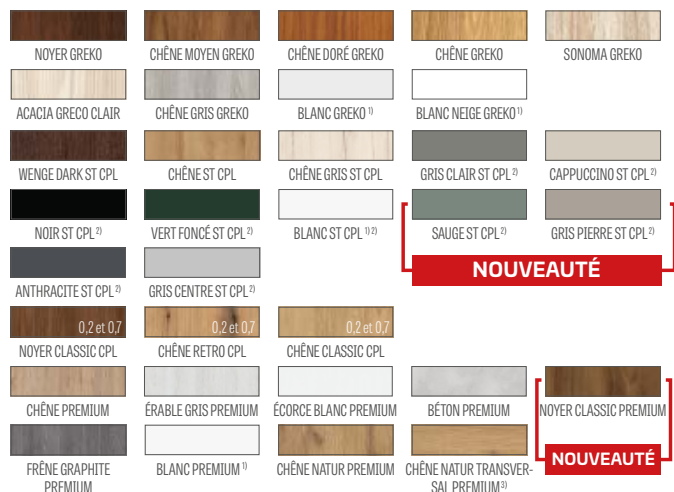

¹⁾ revêtement blanc lisse imitant une surface peinte

²⁾ revêtement spécial **Anti-taches** limitant les salissures et les traces de doigts

³⁾ lors de l'assemblage, le huisserie de porte est réalisé en décor CHÊNE NATUR PREMIUM

* PRIX NET, ** PRIX BRUT

SYSTÈME DE PORTE AFFLEURANTE - COVERT

OUVERTURE VERS L'INTÉRIEUR ET VERS L'EXTÉRIEUR



COMPOSITION

- vantail à recouvrement ou à chant droit
- cadre interne en MDF recouvert de deux panneaux HDF
- en option, avec supplément de prix, cadre intérieur en bois (côtés, haut et bas en MDF) recouvert de deux panneaux HDF
- âme en nid d'abeille stabilisant ou, avec un supplément de prix, âme pleine ou âme tubulaire **NOUVEAUTÉ**

FINITION

- panneau HDF recouvert d'un placage PREMIUM, ST CPL, vernis UV ou placage destiné à être peint ou tapissé
- bord du vantail réalisé selon la technologie à recouvrement ou à chant droit
- protection du chant inférieur du vantail (avec supplément de prix) **NOUVEAUTÉ**

QUINCAILLERIE

- deux charnières invisibles intégrées avec huisserie de la porte (une troisième en option avec un supplément de prix)
- serrure magnétique dans le vantail à recouvrement et à chant droit à clé, à cylindre, sans clé ou avec verrou

SUPPLÉMENTS DE PRIX

perçage traversant d'usine pour vis de fixation de poignée commandé en kit avec le vantail NOUVEAUTÉ	gratuit
huisserie blanche ou noire ³⁾	51,60 €* / 61,92 €**
vantail laqué UV	105,30 €* / 126,36 €**
âme pleine	46,50 €* / 55,80 €**
âme tubulaire NOUVEAUTÉ	40,50 €* / 48,60 €**
traverse inférieure supplémentaire dans le vantail (peut être raccourcie avec vos propres moyens jusqu'à un maximum de 8 cm)	9,60 €* / 11,52 €**
manchons métalliques ronds et carrés (4 pcs) finition : nickel brossé, patine, blanc et noir	37,20 €* / 44,64 €**
manchons en plastique imitation bois (4 pcs)	7,20 €* / 8,64 €**
raccourcissement de porte standard ou mini, sous-coupe de ventilation standard ou mini standard ou mini (p. 153) ou grille de ventilation	9,60 €* / 11,52 €**
troisième charnière	51,60 €* / 61,92 €**
remplacement du vantail de porte par une serrure magnétique noire	9,60 €* / 11,52 €**
remplacement par des charnières et une gâche noires	
- pour deux charnières ou	10,20 €* / 12,24 €**
- pour trois charnières	15,30 €* / 18,36 €**
finition des bords du vantail noir	23,40 €* / 28,08 €**
vantail « 100 »	18,90 €* / 22,68 €**
cadre intérieur en bois (côtés ainsi que haut et bas en MDF)	16,20 €* / 19,44 €**
joint de bas de porte	42,00 €* / 50,40 €**
motif de décoration LUX, version au choix aux pages 100-107	84,30 €* / 101,16 €**
protection du chant inférieur du vantail ⁷⁾	16,20 €* / 19,44 €**
norme 2112 – supplément de prix pour le vantail de porte et les huisseries	+ 15 %

VANTAIL À RECOUVREMENT OU À CHANT DROIT

141,60 €* / 169,92 €**

HUISSERIE CACHÉE EN ALUMINIUM

305,70 €* / 366,84 €**

WENGE DARK ST CPL	CHÊNE ST CPL	CHÊNE GRIS ST CPL	GRIS CLAIR ST CPL ⁹⁾	CAPPUCCINO ST CPL ⁹⁾
NOIR ST CPL ⁹⁾	VERT FONCÉ ST CPL ⁹⁾	BLANC ST CPL ¹⁰⁾	SAUGE ST CPL ⁹⁾	GRIS PIERRE ST CPL ⁹⁾
ANTHRACITE ST CPL ⁹⁾	GRIS CENTRE ST CPL ⁹⁾		NOUVEAUTÉ	
NOYER CLASSIC CPL	CHÊNE RETRO CPL	CHÊNE CLASSIC CPL		
CHÊNE PREMIUM	ÉRABLE GRIS PREMIUM	ÉCORCE BLANC PREMIUM	BÉTON PREMIUM	NOYER CLASSIC PREMIUM
FRÈNE GRAPHITE PREMIUM	BLANC PREMIUM ¹⁾	CHÊNE NATUR PREMIUM	CHÊNE NATUR TRANSVERSAL PREMIUM ³⁾	NOUVEAUTÉ
PRIMAIRE BLANC ³⁾	BLANC TITANE UV	CACHEMIRE TITANE UV	NOUVEAUTÉ	

¹⁾ revêtement blanc lisse imitant une surface peinte

²⁾ utilisé pour la pose de papier peint et la peinture

³⁾ huisserie de porte standard couleur aluminium

⁵⁾ vantail PRIMAIRE BLANC et huisserie en aluminium de largeur « 70 » et « 80 » disponibles dans un délai court, détails auprès du vendeur

⁶⁾ revêtement spécial **Anti-taches** réduire la saleté et les empreintes digitales

⁷⁾ non disponible avec découpe de ventilation.

LARGEURS DES VANTAUX DISPONIBLES

60 70⁵⁾ 80⁵⁾ 90 100

* PRIX NET, ** PRIX BRUT



SYSTÈME DE PORTE AFFLEURANTE - COVERT

VANTAIL À RECOUVREMENT OUVRANT VERS L'INTÉRIEUR

VANTAIL À RECOUVREMENT

141,60 €* / 169,92 €**

HUISSERIE CACHÉE EN ALUMINIUM

305,70 €* / 366,84 €**

DIMENSIONS STANDARD POUR PORTES À RECOUVREMENT OUVRANT VERS L'INTÉRIEUR

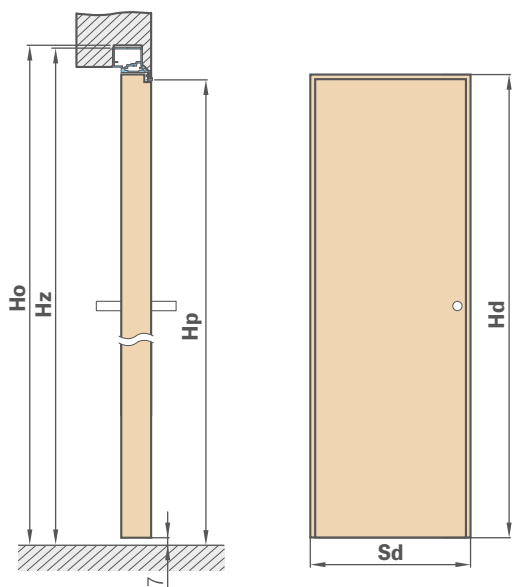

Largeur du vantail	Largeur max de baie	Largeur jour baie	Largeur du passage libre
Sd [mm]	So [mm]	Sz [mm]	Sp [mm]
620	700	690	605
720	800	790	705
820	900	890	805
920	1000	990	905
1020	1100	1090	1005

Hauteur du vantail	Hauteur de max de baie	Hauteur jour baie	Hauteur du passage libre
Hd [mm]	Ho [mm]	Hh [mm]	Hp [mm]
2030 (2112) ¹⁾	2079 (2162) ¹⁾	2072 (2154) ¹⁾	2030 (2112) ¹⁾

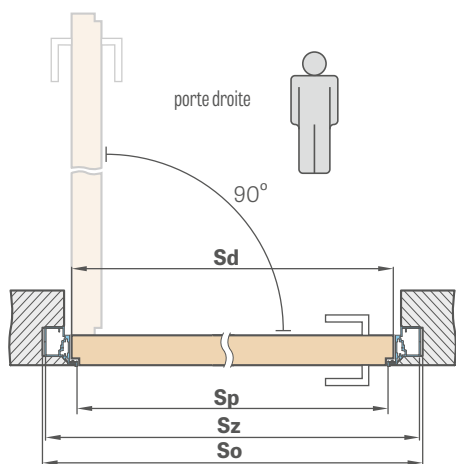

HABILLAGE INTERGÉ DAN UNE CLOISON EN PLAQUE DE PLÂTRE

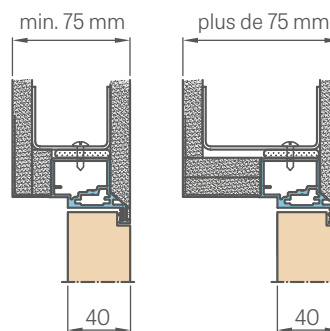

COUPE TRANSVERSALE HUISSERIE EN ALUMINIUM

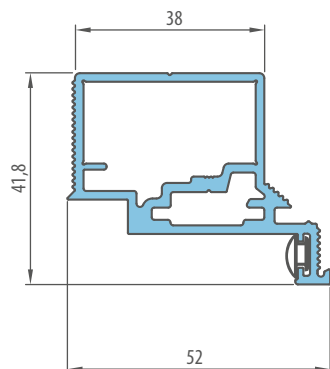

ENCASTREMENT DANS LA CLOISON MAÇONNÉE

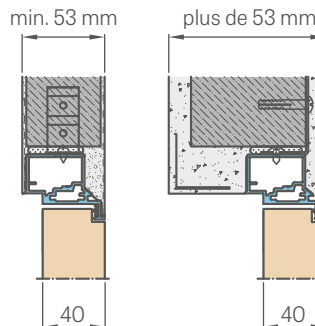

* PRIX NET, ** PRIX BRUT

¹⁾ norme PL2112

SYSTÈME DE PORTE AFFLEURANTE - COVERT

VANTAIL À CHANT DROIT OUVRANT VERS L'EXTÉRIEUR

VANTAIL À CHANT DROIT

141,60 €* / 169,92 €**

HUISSERIE CACHÉE EN ALUMINIUM

305,70 €* / 366,84 €**

DIMENSIONS STANDARD POUR PORTES À CHANT DROIT S'OUVRANT VERS L'EXTÉRIEUR

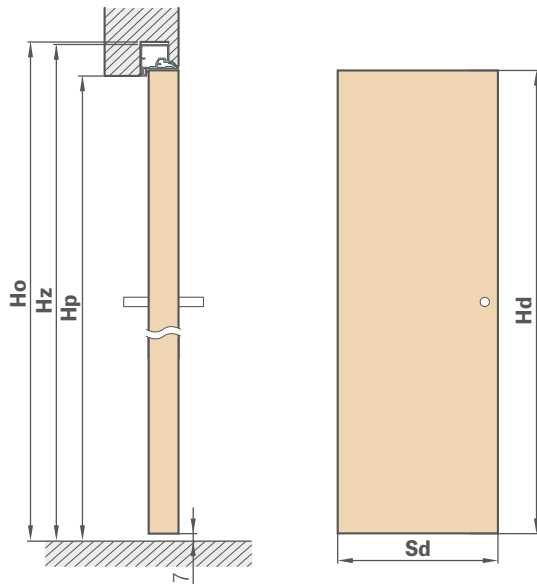

Largeur du vantail	Largeur max de baie	Largeur jour baie	Largeur du passage libre
Sd [mm]	So [mm]	Sz [mm]	Sp [mm]
620	700	690	605
720	800	790	705
820	900	890	805
920	1000	990	905
1020	1100	1090	1005

Hauteur du vantail	Hauteur de max de baie	Hauteur jour baie	Hauteur du passage libre
Hd [mm]	Ho [mm]	Hs [mm]	Hp [mm]
2020 (2102) ¹⁾	2069 (2152) ¹⁾	2062 (2144) ¹⁾	2020 (2102) ¹⁾

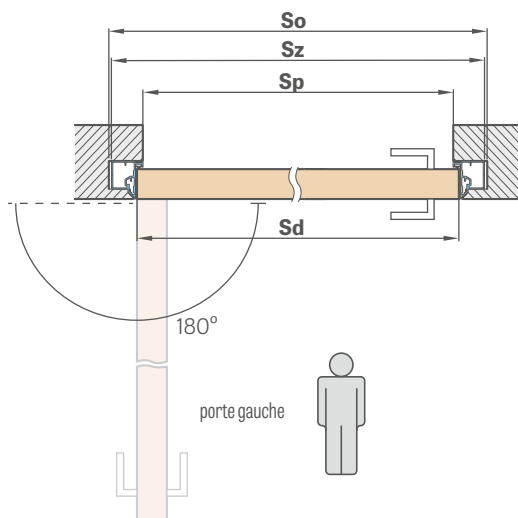

HABILLAGE INTERGÉ DAN UNE CLOISON EN PLAQUE DE PLÂTRE

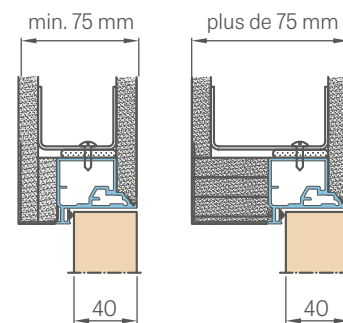

COUPE TRANSVERSALE HUISSERIE EN ALUMINIUM

ENCASTREMENT DANS LA CLOISON MAÇONNÉE

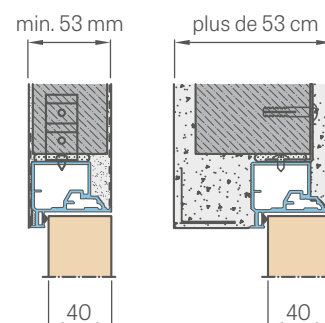
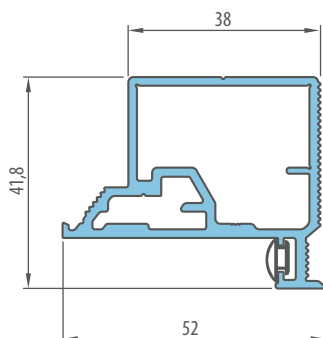

* PRIX NET, ** PRIX BRUT

¹⁾ norme PL2112

IMPOSTES

À RECOUVREMENT

INFORMATIONS GÉNÉRALES

Les impostes sont assemblées en usine et vitrées avec du verre de sécurité VSG 331 opaque ou transparent. (Veuillez préciser le type de verre lors de la commande).

La fixation des impostes aux portes, notamment aux cadres de portes fixes ou réglables, peut nécessiter des éléments de structure supplémentaires (par exemple, des poteaux en bois), que l'installateur choisit et dispose en fonction des dimensions de l'ouverture. ERKADO ne vend pas ces éléments.

PRIX DES IMPOSTES

IMPOSTES LATÉRAUX POUR PORTES À UN OU DOUBLE VANTAIL À RECOUVREMENT					
Hauteur	Huisserie	Largeur			
		« 30 »	« 40 »	« 50 »	« 60 »
Norme PL	réglable**	335,10 €*	350,10 €*	365,10 €*	379,80 €*
	fixe	267,90 €*	281,10 €*	293,10 €*	305,70 €*

IMPOSTE D'ANGLE POUR PORTES À RECOUVREMENT À UN VANTAIL OU DOUBLE VANTAIL					
Hauteur	Huisserie	Largeur			
		« 30 »	« 40 »	« 50 »	« 60 »
« 30 »	réglable**	96,30 €*	111,60 €*	126,30 €*	141,30 €*
	fixe	69,60 €*	82,50 €*	94,50 €*	106,80 €*
« 40 »	réglable**	111,60 €*	126,30 €*	141,30 €*	156,60 €*
	fixe	82,50 €*	94,50 €*	106,80 €*	119,40 €*
« 50 »	réglable**	126,30 €*	141,30 €*	156,60 €*	171,30 €*
	fixe	94,50 €*	106,80 €*	119,40 €*	132,00 €*
« 60 »	réglable**	141,30 €*	156,60 €*	171,30 €*	186,00 €*
	fixe	106,80 €*	119,40 €*	132,00 €*	144,60 €*

IMPOSTE SUPÉRIEURE POUR PORTES À RECOUVREMENT À UN VANTAIL						
Hauteur	Huisserie	Largeur				
		« 60 »	« 70 »	« 80 »	« 90 »	« 100 »
« 30 »	réglable**	141,30 €*	156,60 €*	171,30 €*	186,00 €*	201,00 €*
	fixe	106,80 €*	119,40 €*	132,00 €*	144,60 €*	156,90 €*
« 40 »	réglable**	156,60 €*	171,30 €*	186,00 €*	201,00 €*	215,70 €*
	fixe	119,40 €*	132,00 €*	144,60 €*	156,90 €*	168,90 €*
« 50 »	réglable**	171,30 €*	186,00 €*	201,00 €*	215,70 €*	230,70 €*
	fixe	132,00 €*	144,60 €*	156,90 €*	168,90 €*	181,80 €*
« 60 »	réglable**	186,00 €*	201,00 €*	215,70 €*	230,70 €*	246,00 €*
	fixe	144,60 €*	156,90 €*	168,90 €*	181,80 €*	193,80 €*

IMPOSTE SUPÉRIEURE POUR PORTES À DOUBLE VANTAIL À RECOUVREMENT												
Hauteur	Huisserie	Largeur										
		« 90 »	« 100 »	« 110 »	« 120 »	« 130 »	« 140 »	« 150 »	« 160 »	« 170 »	« 180 »	« 190 »
« 30 »	réglable**	186,00 €*	201,00 €*	215,70 €*	230,70 €*	246,00 €*	260,70 €*	275,70 €*	290,40 €*	305,10 €*	320,10 €*	335,10 €*
	fixe	144,60 €*	156,90 €*	168,90 €*	181,80 €*	193,80 €*	206,40 €*	218,70 €*	231,00 €*	243,60 €*	255,90 €*	267,90 €*
« 40 »	réglable**	201,00 €*	215,70 €*	230,70 €*	246,00 €*	260,70 €*	275,70 €*	290,40 €*	305,10 €*	320,10 €*	335,10 €*	350,10 €*
	fixe	156,90 €*	168,90 €*	181,80 €*	193,80 €*	206,40 €*	218,70 €*	231,00 €*	243,60 €*	255,90 €*	267,90 €*	281,10 €*
« 50 »	réglable**	215,70 €*	230,70 €*	246,00 €*	260,70 €*	275,70 €*	290,40 €*	305,10 €*	320,10 €*	335,10 €*	350,10 €*	365,10 €*
	fixe	168,90 €*	181,80 €*	193,80 €*	206,40 €*	218,70 €*	231,00 €*	243,60 €*	255,90 €*	267,90 €*	281,10 €*	293,10 €*
« 60 »	réglable**	230,70 €*	246,00 €*	260,70 €*	275,70 €*	290,40 €*	305,10 €*	320,10 €*	335,10 €*	350,10 €*	365,10 €*	379,80 €*
	fixe	181,80 €*	193,80 €*	206,40 €*	218,70 €*	231,00 €*	243,60 €*	255,90 €*	267,90 €*	281,10 €*	293,10 €*	305,70 €*

TYPES DES IMPOSTES

POUR HUISSERIE FIXE
POUR HUISSERIE RÉGLABLE
POUR PORTES À UN VANTAIL
POUR PORTES À DOUBLE VANTAIL

CONFIGURATIONS DISPONIBLES

PORTES À UN VANTAIL À RECOUVREMENT avec impostes latérales, supérieure et d'angle

PORTES À DOUBLE VANTAIL À RECOUVREMENT avec impostes latérales, supérieure et d'angle

CALCUL DE L'OUVERTURE DU LUMIÈRE AVANT

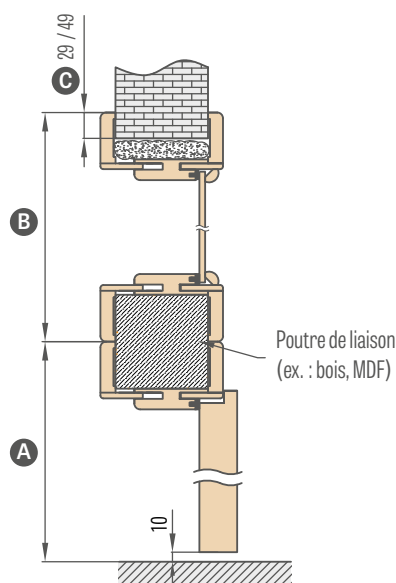

$$\text{HAUTEUR D'OUVERTURE} = A + B - C$$

$$\text{LARGEUR D'OUVERTURE} = A + B - 2 \times C$$

C = 29 pour chambranle 6 cm, C = 49 pour chambranle 8 cm

* Remarque : les prix indiqués ci-dessus sont des prix nets et la TVA de 20 % doit être ajoutée.

** Les plages disponibles sont les mêmes que pour les huisseries de porte à recouvrement réglables standard, pages 186-187.

Le prix comprend le verre de sécurité VSG 331 mat ou VSG 331 transparent et est uniforme pour tous les placages et matériaux utilisés dans les cadres de portes à recouvrement

Les prix s'appliquent aux impostes sur bande de 6 et 8 cm.

Prix des impostes laqués avec supplément de prix + 50 %

Les bandes de fixation de l'imposte sont clouées avec des épingles et peuvent (surtout dans les décors blancs et les impostes laqués) petites taches visibles sombres après avoir été clouées.

Les impostes ne sont pas disponibles dans les stratifiés CPL 0,2 et CPL 0,7.

* PRIX NET

Impostes latéraux du châssis réglable à recouvrement
chambranle 6 cm / chambranle 8 cm

« 30 » « 40 » « 50 » « 60 »

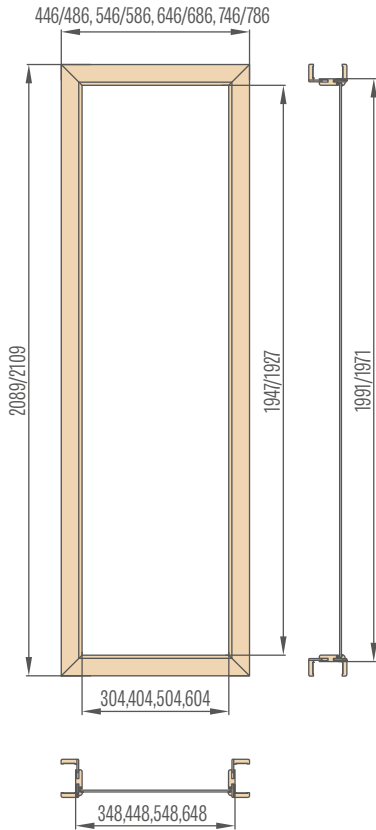

Impostes d'angle châssis réglable à recouvrement
chambranle 6 cm / chambranle 8 cm

« 30 » « 40 » « 50 » « 60 »

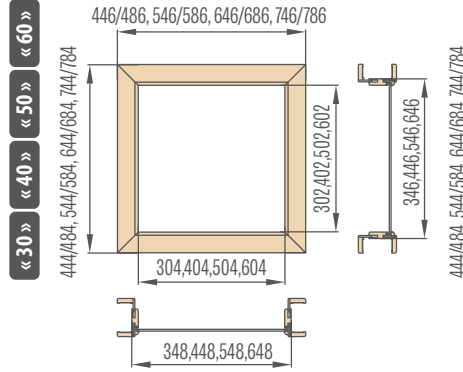

Impostes supérieures du cadre réglable de porte à un vantail à recouvrement
chambranle 6 cm / chambranle 8 cm

« 60 » « 70 » « 80 » « 90 » « 100 »

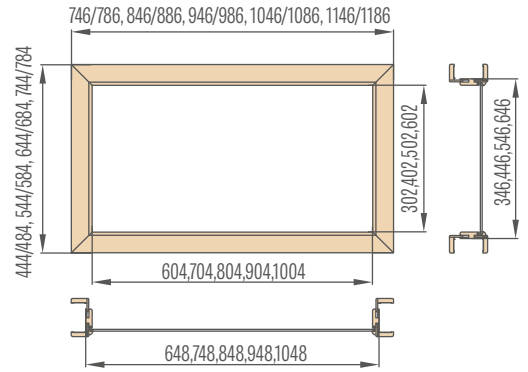

Impostes supérieures des portes à double vantail à recouvrement, chambranle 6 cm / chambranle 8 cm

« 90 » « 100 » « 110 » « 120 » « 130 » « 140 » « 150 » « 160 » « 170 » « 180 » « 190 »



Schéma de calcul de la hauteur de l'ouverture dans le mur pour huisserie de porte réglable :

- hauteur totale de huisserie
- + hauteur totale de l'imposte
- 29 mm (pour une cornière d'habillage avec clips de 60 mm) ou 49 mm (pour une cornière d'habillage avec clips de 80 mm)

Schéma de calcul de la largeur de baie pour huisserie réglable :

- largeur jour baie
- + largeur totale imposte
- 58 mm (pour une cornière d'habillage avec clips de 60 mm) ou 98 mm (pour une cornière d'habillage avec clips de 80 mm)

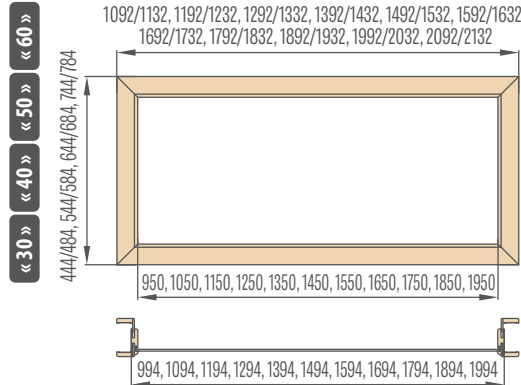
Imposte latérales de la huisserie fixe

« 30 » « 40 » « 50 » « 60 »

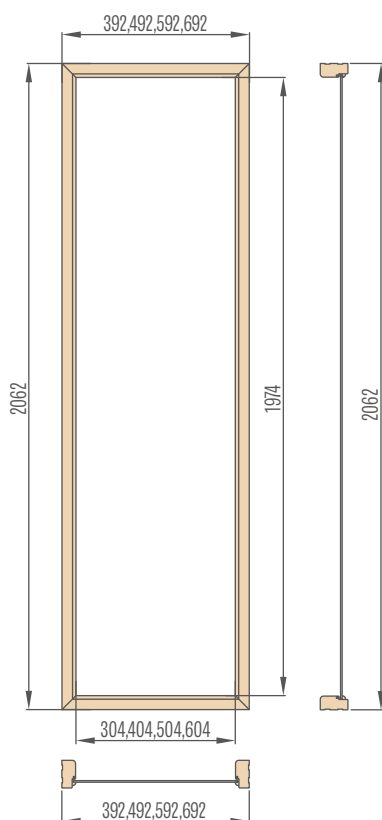

Imposte d'angle des huisserie fixe

« 30 » « 40 » « 50 » « 60 »

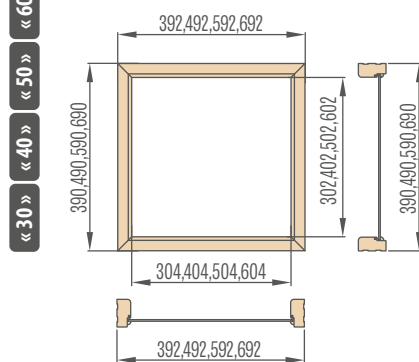

Imposte supérieure de la huisserie fixe d'une porte à un vantail

« 60 » « 70 » « 80 » « 90 » « 100 »

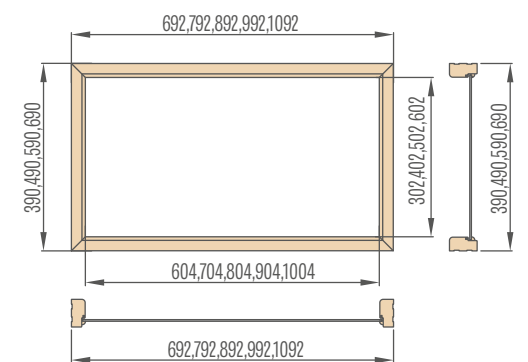

Imposte supérieures de la huisserie fixe d'une porte à double vantail

« 90 » « 100 » « 110 » « 120 » « 130 » « 140 » « 150 » « 160 » « 170 » « 180 » « 190 »

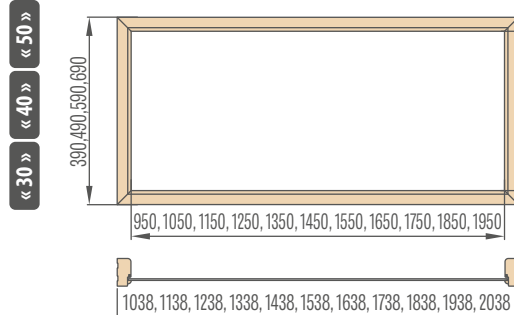



HUISSERIES

- Le huisserie réglable à recouvrement et le huisserie fixe à recouvrement peuvent être utilisés pour tous les types de portes intérieures ERKADO fabriquées en technologie à panneaux stratifiés et modulaires STILE.
- La huisserie réglable à chant droit peut être utilisée pour les portes intérieures fabriquées selon la technologie des portes intérieures panneaux et modulaires STILE. Ces huisseries sont équipées de trois charnières invisibles.
- Les huisseries sont fabriquées en MDF de haute qualité et recouvertes d'un film durable imitant le bois ou d'un vernis UV durable.
- En fonction de la technologie utilisée, les huisseries sont recouvertes des types de finitions suivants : GREKO, CPL, PREMIUM et vernis UV.
- Les huisseries pour portes intérieures modulaires - STILE sont équipées en série d'une troisième charnière supplémentaire.
- Chaque ensemble de châssis réglable ou d'huisserie fixe comprend : des éléments de châssis (montant de fixation, montant de charnière et traverse supérieure), des charnières et des vis de montage. Les différents éléments sont pourvus de trous pré-perçés aux points de jonction.
- Chaque ensemble comprend des instructions de montage et une carte de garantie.
- L'huisserie fixe de la collection HERSE est rectangulaire et possède un noyau en bois collé.

HUISSERIE RÉGLABLE VANTAIL À RECOUVREMENT



HUISSERIE EN RÉNOVATION RÉGLABLE HUISSERIE EN ACIER



HUISSERIE RÉGLABLE VANTAIL À CHANT DROIT



HUISSERIE FIXE VANTAIL À RECOUVREMENT



CORNIÈRE D'HABILLAGE POUR HUISSERIE RÉGLABLE

chambranle 6 cm / chambranle 8 cm

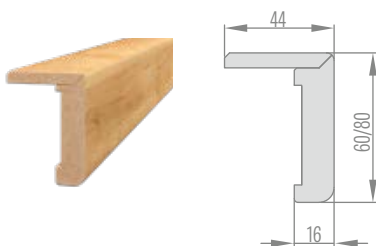

CORNIÈRE D'HABILLAGE À AILE PROLONGÉE POUR HUISSERIE RÉGLABLE

chambranle 6 cm / chambranle 8 cm

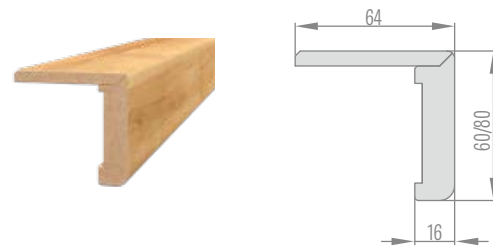

HUISSERIE RÉGLABLE À RECOUVREMENT

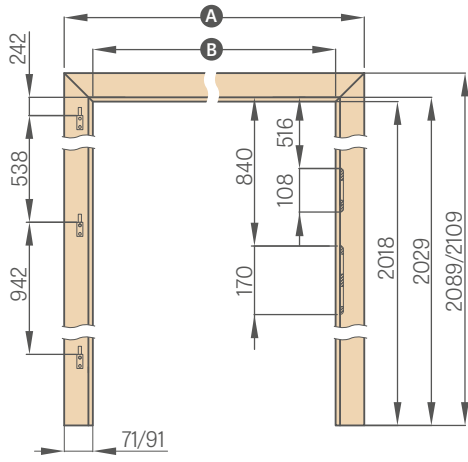

	« 60 »	« 70 »	« 80 »	« 90 »	« 100 »	« 110 »
A	746 / 786	846 / 886	946 / 986	1046 / 1086	1146 / 1186	1246 / 1286
B	604	704	804	904	1004	1104

chambranle 6 cm / chambranle 8 cm

HUISSERIE RÉGLABLE À CHANT DROIT - NORME PL

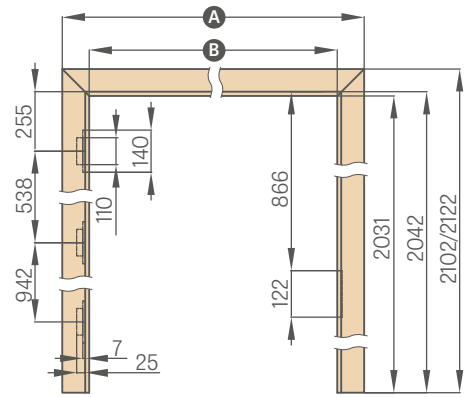

	« 60N »	« 60 »	« 70N »	« 70 »	« 80N »	« 80 »
A	747/787	771 / 811	847/887	871/911	947/987	971/1011
B	605	629	705	729	805	829

	« 90N »	« 90 »	« 100 »	« 110 »
A	1047/1087	1071 / 1111	1171 / 1211	1271/1311
B	905	929	1029	1129

Largeurs 60N, 70N, 90N disponible uniquement pour les ALTAMURA 1, BALDUR 1 et UNO PREMIUM

HUISSERIE RÉGLABLE À RECOUVREMENT - NORME PL2112

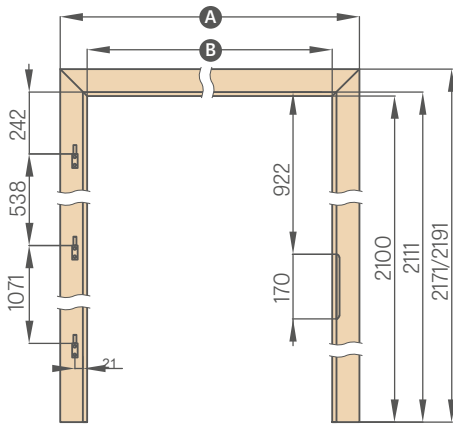

	« 60 »	« 70 »	« 80 »	« 90 »	« 100 »	« 110 »
A	746 / 786	846 / 886	946 / 986	1046 / 1086	1146 / 1186	1246 / 1286
B	604	704	804	904	1004	1104

HUISSERIE RÉGLABLE À CHANT DROIT - NORME PL2112

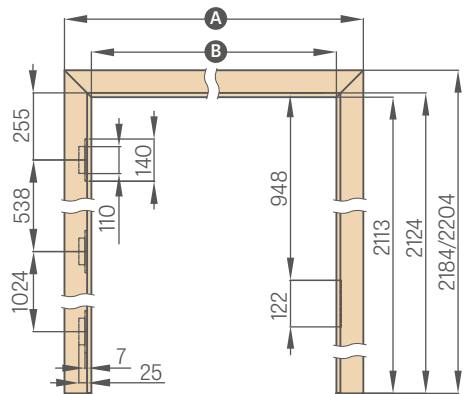

	« 60 »	« 70 »	« 80N »	« 80 »	« 90 »	« 100 »	« 110 »
A	771 / 811	871/911	947/987	971/1011	1071 / 1111	1171 / 1211	1271/1311
B	629	729	805	829	929	1029	1129

HUISSERIE RÉGLABLE À RECOUVREMENT TYPE TUNNEL

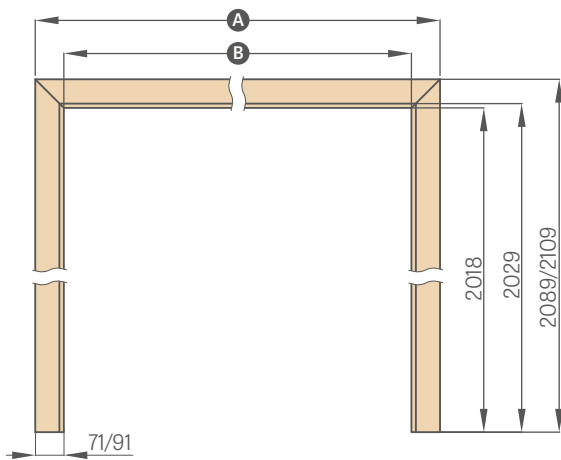

	« 60 »	« 70 »	« 80 »	« 90 »	« 100 »	« 110 »	« 120 »
A	746 / 786	846 / 886	946 / 986	1046 / 1086	1146 / 1186	1246 / 1286	1346 / 1386
B	604	704	804	904	1004	1104	1204

	« 130 »	« 140 »	« 150 »	« 160 »	« 170 »	« 180 »	« 190 »
A	1446 / 1486	1546 / 1586	1646 / 1686	1746 / 1786	1846 / 1886	1946 / 1986	2046 / 2086
B	1304	1404	1504	1604	1704	1804	1904

chambranle 6 cm / chambranle 8 cm

HUISSERIE EN RÉNOVATION

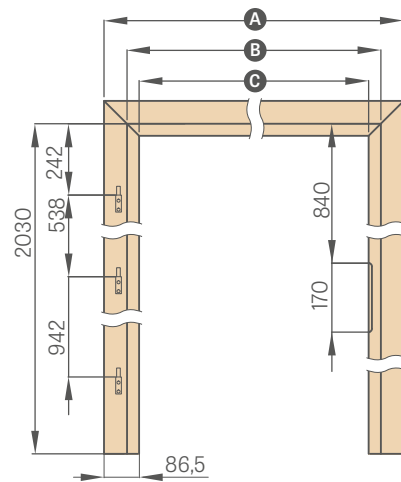

	« 60 »	« 70 »	« 80 »	« 90 »	« 100 »
A	737	837	937	1037	1137
B	624	724	824	924	1024
C	564	664	764	864	964



HUISSERIE FIXE

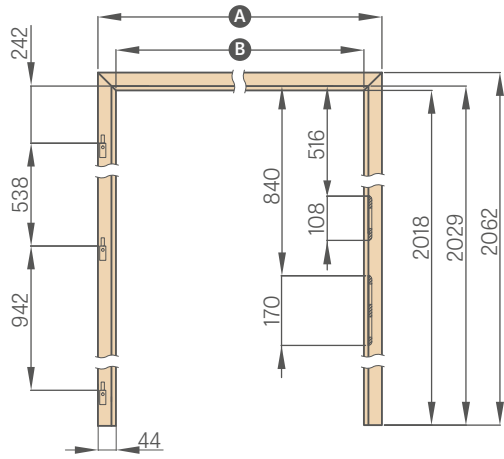

	« 60 »	« 70 »	« 80 »	« 90 »	« 100 »	« 110 »
A	692	792	892	992	1092	1192
B	604	704	804	904	1004	1104

HUISSERIE INVERSÉE

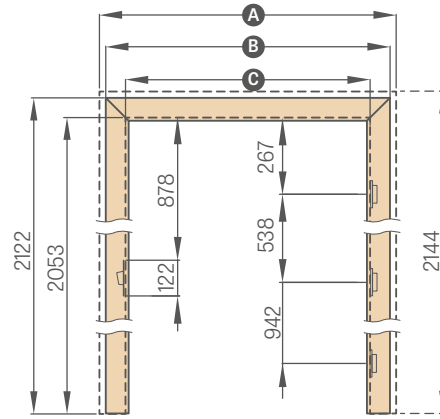

Largeurs 60N, 70N, 90N disponibles uniquement pour les modèles ALTAMURA 1, BALDUR 1 et UNO PREMIUM.

	« 60N »	« 60 »	« 70N »	« 70 »	« 80N »	« 80 »	« 90N »	« 90 »	« 100 »	« 110 »
A	810	834	910	934	1010	1034	1110	1134	1234	1334
B	766	791	866	891	966	991	1066	1091	1191	1291
C	628	652	728	752	828	852	928	952	1052	1152

HUISSERIE FIXE POUR PORTES À DOUBLE VANTAIL

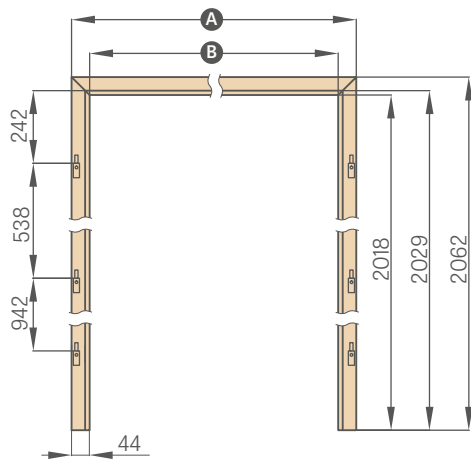

	« 90 »	« 100 »	« 110 »	« 120 »	« 130 »	« 140 »
A	1038	1138	1238	1338	1438	1538
B	950	1050	1150	1250	1350	1450

	« 150 »	« 160 »	« 170 »	« 180 »	« 190 »
A	1638	1738	1838	1938	2038
B	1550	1650	1750	1850	1950

HUISSERIE RÉGLABLE À RECOUVREMENT POUR PORTES À DOUBLE VANTAIL

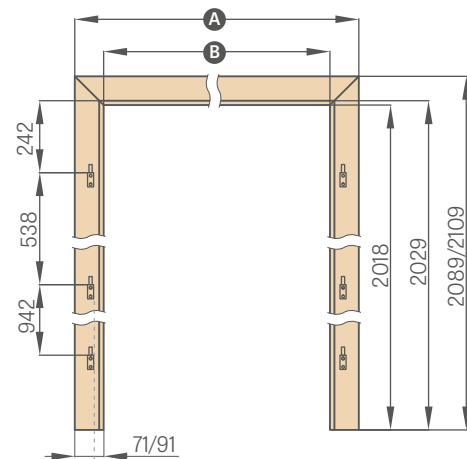

	« 90 »	« 100 »	« 110 »	« 120 »	« 130 »	« 140 »
A	1092/1132	1192/1232	1292/1332	1392/1432	1492/1532	1592/1632
B	950	1050	1150	1250	1350	1450

	« 150 »	« 160 »	« 170 »	« 180 »	« 190 »
A	1692/1732	1792/1832	1892/1932	1992/2032	2092/2132
B	1550	1650	1750	1850	1950

chambranle 6 cm / chambranle 8 cm

HUISSERIE FIXE PORTE POUR PORTES VITRÉES

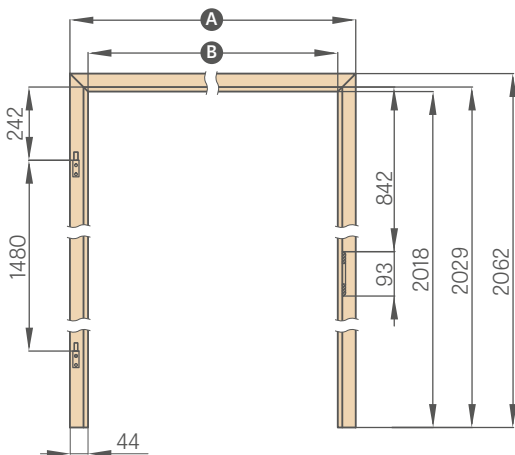

	« 60 »	« 70 »	« 80 »	« 90 »
A	692	792	892	992
B	604	704	804	904

HUISSERIE RÉGLABLE À RECOUVREMENT POUR PORTES VITRÉES

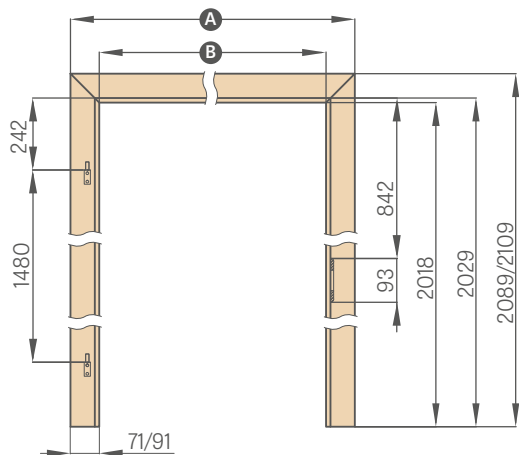

	« 60 »	« 70 »	« 80 »	« 90 »
A	746/786	846/886	946/986	1046/1086
B	604	704	804	904

chambranle 6 cm / chambranle 8 cm

Les huisseries des panneaux vitrés sont équipées d'une charnière avec un axe de 10 mm.

HUISSERIE RÉGLABLE TYPE TUNNEL

À RECOUVREMENT, À CHANT DROIT

HUISSERIES TUNNEL

La huisserie tunnel est une huisserie réglable sans quinquainerie. Elle se compose d'une traverse supérieure et de deux traverses verticales.

Il peut servir à la finition des ouvertures de portes comme élément de protection pour les angles des murs, mais son usage le plus fréquent est d'ordre esthétique, comme élément de décoration intérieure.

Les huisseries réglables à recouvrement de type tunnel sont également utilisées dans les systèmes coulissants ERKADO.

Les huisseries réglables à chant droit de type tunnel ne sont pas utilisées pour les systèmes coulissants.

En fonction du système, nous utilisons des tunnels à recouvrement :

TUNNEL POUR SP1N	Système coulissant simple en applique
TUNNEL POUR SP2N	Système coulissant double en applique
TUNNEL POUR SP1C.100	Système coulissant simple à galandage pour cassette 100
TUNNEL POUR SP2C.100	Système coulissant double à galandage pour cassette 100
TUNNEL POUR SP1C.125	Système coulissant simple à galandage pour cassette 125
TUNNEL POUR SP2C.125	Système coulissant double à galandage pour cassette 125
HABILLAGE ZN1	Habillage du mur d'un seul côté pour les systèmes à un vantail SP1C.100 et SP1C.125
HABILLAGE ZN2	Habillage du mur d'un seul côté pour les systèmes à double vantail SP2C.100 et SP2C.125

TUNNELS RÉGLABLES À RECOUVREMENT

	« 60 »	« 70 »	« 80 »	« 90 »	« 100 »	« 110 »	« 120 »	« 130 »	« 140 »	« 150 »	« 160 »	« 170 »	« 180 »	« 190 »
Largeur max de baie	688	788	888	988	1088	1188	1288	1388	1488	1588	1688	1788	1888	1988
Largeur jour baie du tunnel	648	748	848	948	1048	1148	1248	1348	1448	1548	1648	1748	1848	1948
Largeur de passage libre du tunnel	604	704	804	904	1004	1104	1204	1304	1404	1504	1604	1704	1804	1904
Largeur bloc couvre joint du tunnel chambranle 6 cm / chambranle 8 cm	746/ 786	846/ 886	946/ 986	1046/ 1086	1146/ 1186	1246/ 1286	1346/ 1386	1446/ 1486	1546/ 1586	1646/ 1686	1746/ 1786	1846/ 1886	1946/ 1986	2046/ 2086
Hauteur max de baie	2060 (2142) ¹⁾													
Hauteur jour baie du tunnel	2040 (2122) ¹⁾													
Hauteur de passage libre du tunnel	2018 (2100) ¹⁾													
Hauteur bloc couvre joint du tunnel chambranle 6 cm / chambranle 8 cm	2089 / 2109 (2171 / 2191) ¹⁾													

TUNNELS RÉGLABLES À CHANT DROIT

	« 60 »	« 70 »	« 80N »	« 80 »	« 90 »	« 100 »	« 110 »	« 120 »	« 130 »	« 140 »	« 150 »	« 160 »	« 170 »	« 180 »
Largeur max de baie	713	813	888	913	1013	1113	1213	1313	1413	1513	1613	1713	1813	1913
Largeur jour baie du tunnel	673	773	849	873	973	1073	1173	1273	1373	1473	1573	1673	1773	1873
Largeur de passage libre du tunnel	629	729	805	829	929	1029	1129	1229	1329	1429	1529	1629	1729	1829
Largeur bloc couvre joint du tunnel chambranle 6 cm / chambranle 8 cm	771/ 811	871/ 911	947/ 987	971/ 1011	1071/ 1111	1171/ 1211	1271/ 1311	1371/ 1411	1471/ 1511	1571/ 1611	1671/ 1711	1771/ 1811	1871/ 1911	1971/ 2011
Hauteur max de baie	2073 (2155) ¹⁾													
Hauteur jour baie du tunnel	2053 (2135) ¹⁾													
Hauteur de passage libre du tunnel	2031 (2113) ¹⁾													
Hauteur bloc couvre joint du tunnel chambranle 6 cm / chambranle 8 cm	2102 / 2122 (2184 / 2204) ¹⁾													

¹⁾ norme PL2112



HUISSERIE EN ACIER

POUR VANTAUX MODULAIRES, PANNEAUX STRATIFIÉS ET PORTE EN VERRE

HUISSERIE EN ACIER RÉGLABLE (ENVELOPPANT), tôle d'épaisseur 1,5 mm

soudée et peinte en RAL 9003, 9010, 9016, 8003, 8017, 7016, 7022, 9005, 7047, 1001

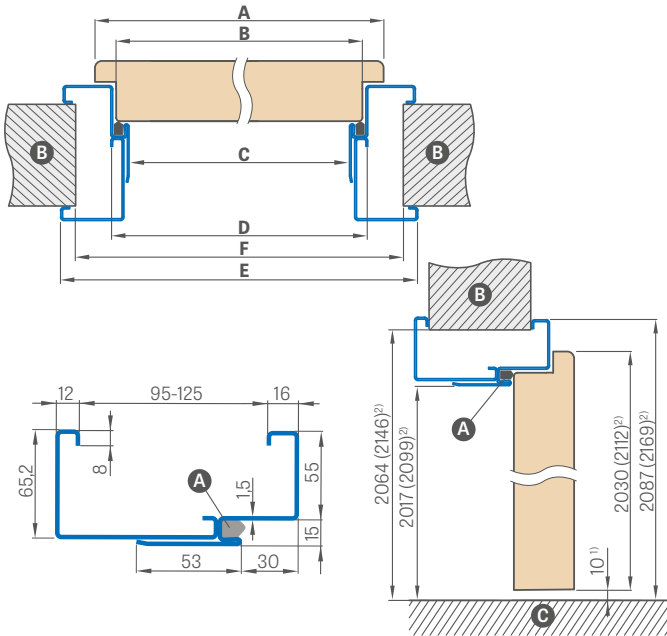

HUISSERIE ANGULAIRE EN ACIER GRAND FORMAT DIMENSIONNÉE, tôle d'épaisseur 1,2 mm

soudée et peinte en RAL 9003, 9010, 9016, 8003, 8017, 7016, 7022, 9005, 7047, 1001

prix : 212,10 €* / 254,52 €**

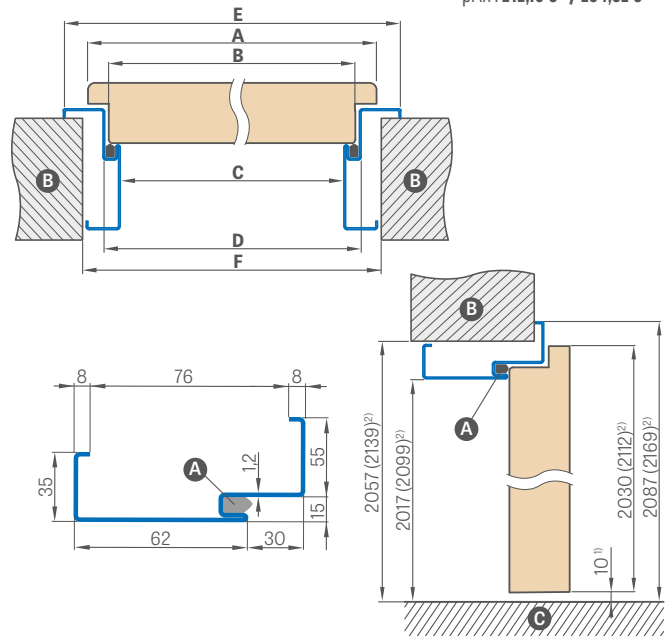

¹) écart admissible résultant de la tolérance dimensionnelle des huisseries +- 3 mm (nous reco mmandons de vérifier avant le montage) ²) norme 2112

Largeur de la porte	A	B	C	D	E	F
« 60 »	644	617	601	631	741	695
« 70 »	744	717	701	731	841	795
« 80 »	844	817	801	831	941	895
« 90 »	944	917	901	931	1041	995
« 100 »	1044	1017	1001	1031	1141	1095
« 110 »	1144	1117	1101	1131	1241	1195

Largeur de la porte	A	B	C	D	E	F
« 60 »	644	617	601	631	741	691
« 70 »	744	717	701	731	841	791
« 80 »	844	817	801	831	941	891
« 90 »	944	917	901	931	1041	991
« 100 »	1044	1017	1001	1031	1141	1091
« 110 »	1144	1117	1101	1131	1241	1191

Plage de réglage min.-max (mm)	PRIX (RAL 9003, 9010, 9016, 8003, 8017, 7016, 7022, 9005, 7047, 1001)
95-125	311,40 €* / 373,68 €**
125-155	337,20 €* / 404,64 €**
155-185	374,10 €* / 448,92 €**
185-215	411,60 €* / 493,92 €**
215-245	449,70 €* / 539,64 €**
245-275	486,90 €* / 584,28 €**
275-305	537,60 €* / 645,12 €**

RAL



RAL 9003¹⁾ RAL 9010 RAL 9016 RAL 8003 RAL 8017 RAL 7016 RAL 7022¹⁾ RAL 9005¹⁾ RAL 7047 RAL 1001

POSE HUISSERIE ANGULAIRE

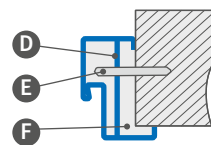

- A - joint d'étanchéité
- B - mur
- C - plancher
- D - ancrage de montage
- E - cheville
- F - remplir

SUPPLÉMENTS DE PRIX

gâche électrique	139,20 €* / 167,04 €**
renforcement pour ferme-porte	14,10 €* / 16,92 €**
en tôle galvanisée	+10%
huisserie réglable « 100 » ou « 110 »	46,50 €* / 55,80 €**
huisserie fixe porte « 100 » ou « 110 »	27,30 €* / 32,76 €**
huisserie pour portes à double vantail	devis individuel
norme 2112	supplément de prix 15 %
RAL non standard (n'inclut pas les couleurs rares, intenses, nacrées et métalliques)	supplément de prix 10%

* PRIX NET, ** PRIX BRUT

¹⁾ avec supplément de prix +10%

HUISSERIE EN ACIER

À CHANT DROIT, POUR VANTAUX MODULAIRES, PANNEAUX STRATIFIÉS

HUISSERIE EN ACIER RÉGLABLE À CHANT DROIT (ENVELOPPANT), tôle épaisseur 1,5 mm

soudée et peinte en RAL 9003, 9010, 9016, 8003, 8017, 7016, 7022, 9005, 7047, 1001

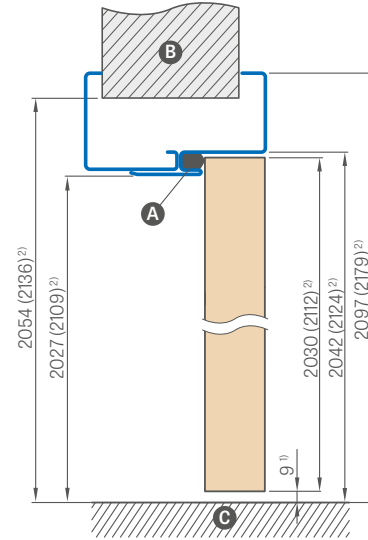
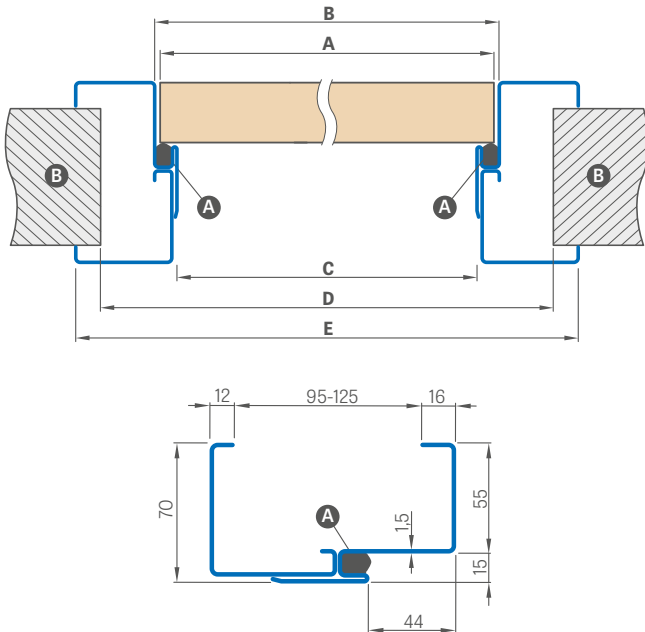

Plage de réglage min.-max (mm)	PRIX (RAL 9003, 9010, 9016, 8003, 8017, 7016, 7022, 9005, 7047, 1001)
95-125	424,50 €* / 509,40 €**
125-155	449,70 €* / 539,64 €**
155-185	486,90 €* / 584,28 €**
185-215	524,40 €* / 629,28 €**
215-245	562,80 €* / 675,36 €**
245-275	600,00 €* / 720,00 €**
275-305	650,40 €* / 780,48 €**

Les huisseries sont équipées de deux charnières en standard.

¹⁾ écart admissible résultant de la tolérance dimensionnelle des huisseries ± 3 mm (nous recommandons de vérifier avant le montage)

²⁾ norme 2112

Largeur de la porte	A	B	C	D	E
« 60 »	644	650	620	710	760
« 70 »	744	750	720	810	860
« 80 »	844	850	820	910	960
« 90 »	944	950	920	1010	1060
« 100 »	1044	1050	1020	1110	1160
« 110 »	1144	1150	1120	1210	1260

A - joint d'étanchéité **B** - mur **C** - plancher

SUPPLÉMENTS DE PRIX

renforcement pour ferme-porte	14,10 €* / 16,92 €**
troisième charnière	51,60 €* / 61,92 €**
en tôle galvanisée	+10%
huisserie réglable « 100 » ou « 110 »	46,50 €* / 55,80 €**
norme 2112	supplément de prix 15 %
RAL non standard (n'inclut pas les couleurs rares, intenses, nacrées et métalliques)	supplément de prix 10%

RAL



* PRIX NET, ** PRIX BRUT

¹⁾ avec supplément de prix +10%

HUISSERIE EN RÉNOVATION RÉGLABLE

POUR HUISSERIE EN ACIER

POSITION DE LA POIGNÉE DANS LE HUISSERIE EN RÉNOVATION

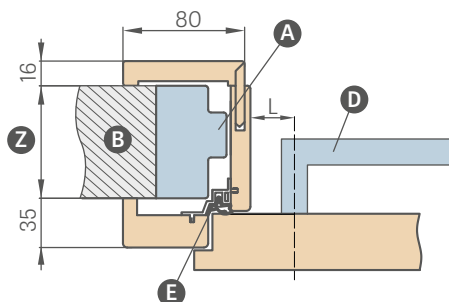

L = distance entre l'axe de la poignée et le bord de la planche de huisserie

L = 28 mm pour les portes modulaires et portes à panneaux (toutes les poignées pour portes intérieures de notre offre sont disponibles)

REMARQUE : Vérifiez les dimensions des plaques de poignée de porte avant de les utiliser.

La huisserie de porte en rénovation d'une surface de 200 mm se compose de deux éléments, et celui d'une surface de 320 mm se compose de trois éléments.

LARGEURS DISPONIBLES POUR LES HUISSERIE EN RÉNOVATION:

60 70 80 90 100

Plage de réglage min.-max (mm)	HUISSERIE EN RÉNOVATION RÉGLABLE		
	GREKO	ST CPL et PREMIUM	
1 élément	80-100	166,80 €* / 200,16 €**	193,80 €* / 232,56 €**
	100-120	171,90 €* / 206,28 €**	198,90 €* / 238,68 €**
	120-140	178,80 €* / 214,56 €**	206,40 €* / 247,68 €**
	140-160	188,70 €* / 226,44 €**	216,30 €* / 259,56 €**
	160-180	198,90 €* / 238,68 €**	226,50 €* / 271,80 €**
2 éléments	180-200	213,60 €* / 256,32 €**	240,90 €* / 289,08 €**
	200-220	228,60 €* / 274,32 €**	255,90 €* / 307,08 €**
	220-240	238,80 €* / 286,56 €**	265,80 €* / 318,96 €**
	240-260	248,40 €* / 298,08 €**	276,00 €* / 331,20 €**
	260-280	258,30 €* / 309,96 €**	285,90 €* / 343,08 €**
3 éléments	280-300	267,90 €* / 321,48 €**	295,50 €* / 354,60 €**
	300-320	277,80 €* / 333,36 €**	305,70 €* / 366,84 €**
	320-340	288,30 €* / 345,96 €**	315,90 €* / 379,08 €**
	340-360	298,20 €* / 357,84 €**	325,80 €* / 390,96 €**
	360-380	308,10 €* / 369,72 €**	335,40 €* / 402,48 €**
	380-400	322,80 €* / 387,36 €**	350,70 €* / 420,84 €**
	400-420	338,10 €* / 405,72 €**	365,40 €* / 438,48 €**
420-440	352,80 €* / 423,36 €**	380,40 €* / 456,48 €**	

SCHEMA DU HUISSERIE EN RÉNOVATION

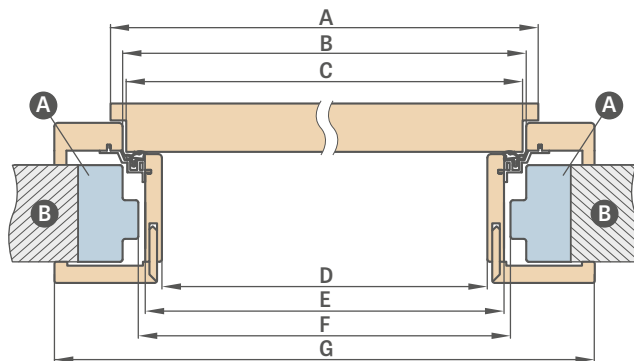

Largeur de la porte	A	B	C	D	E	F	G
« 60 »	644	624	618	564	592	598	733
« 70 »	744	724	718	664	692	698	833
« 80 »	844	824	818	764	792	798	933
« 90 »	944	924	918	864	892	898	1033
« 100 »	1044	1024	1018	964	992	998	1133

F – Une largeur mini de passage libre de huisserie sur lequel est montée une huisserie en rénovation.

Cette dimension peut dépasser la valeur recommandée de 20 mm maximum. En cas de passage plus importante, assurez-vous que les cadres de porte recouvrent correctement le mur.

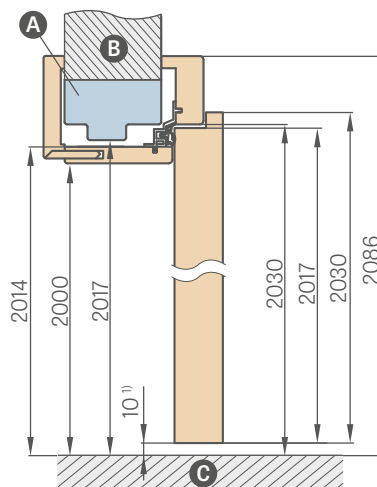

¹⁾ écart admissible résultant de la tolérance dimensionnelle des huisseries +/- 3 mm (nous recommandons de vérifier avant le montage)

- A – huisserie en acier
- B – mur
- C – plancher
- D – poignée
- E – profilé avec joint d'étanchéité
- Z – Plaque à partir de 80 mm jusqu'à 255 mm

- Élargissement de 120 mm et 55 mm pour une huisserie en rénovation – **46,50 €* / 55,80 €**** (le prix comprend un ensemble pour une huisserie d'une largeur donnée)
- Cornière d'habillage standard pour huisserie en rénovation – **46,50 €* / 55,80 €**** (le prix comprend un ensemble pour huisserie de porte d'une largeur donnée)
- Cornière à aile prolongée – **46,50 €* / 55,80 €****

- Prix des huisseries de porte tunnel de largeur 60, 70, 80, 90 et 100 mm, au prix des huisseries de porte en rénovation réglable
- Le tunnel a les mêmes dimensions que huisserie en rénovation (il n'a pas de perçages pour charnières et gâche mais il est équipé d'un joint d'étanchéité)
- Prix d'une huisserie pour portes à double vantail + **30 %**

* PRIX NET, ** PRIX BRUT

HUISSERIE INVERSÉE

VANTAUX INVERSÉS

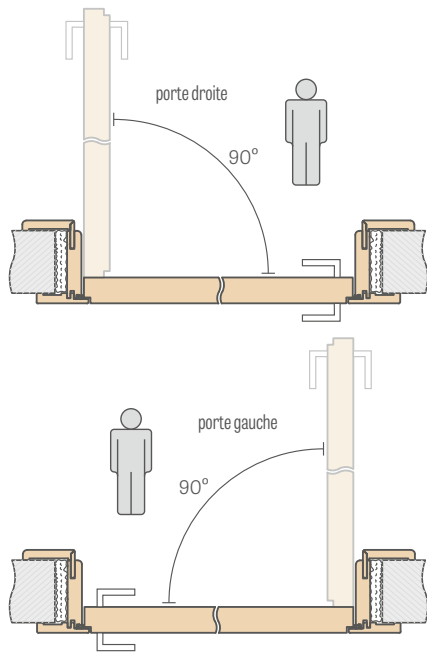

PLAGE DE RÉGLAGE DE HUISSERIE INVERSÉE

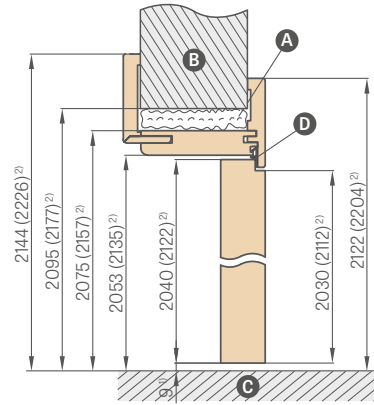
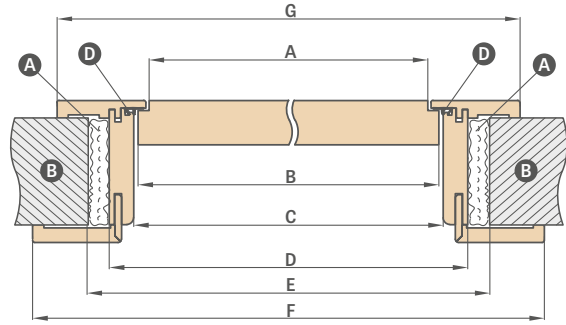
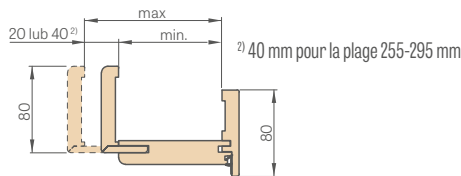

¹⁾ écart admissible résultant de la tolérance dimensionnelle des huisseries +- 3 mm (nous recommandons de vérifier avant le montage)

²⁾ norme PL2112

A - mousse **B** - mur **C** - plancher **D** - joint d'étanchéité en caoutchouc

	Plage de réglage min.-max (mm)	HUISSERIE INVERSÉE		
		GREKO	ST CPL et PREMIUM	LAQUÉE UV
1 élément	75-95	374,10 €* / 448,92 €**	390,30 €* / 468,36 €**	491,70 €* / 590,04 €**
	95-115			
	115-135			
	135-155	385,80 €* / 462,96 €**	402,00 €* / 482,40 €**	511,50 €* / 613,80 €**
	155-175			
	175-195			
195-215	392,70 €* / 471,24 €**	409,50 €* / 491,40 €**	531,90 €* / 638,28 €**	
215-235				
2 éléments	235-255	400,50 €* / 480,60 €**	417,30 €* / 500,76 €**	551,10 €* / 661,32 €**
	255-295			
	295-315			
	315-335	453,30 €* / 543,96 €**	469,80 €* / 563,76 €**	600,90 €* / 721,08 €**
	335-355			

Largeur de la porte	A	B	C	D	E	F	G
„60N” ³⁾	600	620	628	672	700	810	766
„60”	624	644	652	696	736	834	791
„65”	675	695	703	747	787	885	842
„70N” ³⁾	700	720	728	772	800	910	866
„70”	724	744	752	796	836	934	891
„75”	775	795	803	847	887	985	942
„80N” ³⁾	800	820	828	872	900	1010	966
„80”	824	844	852	896	936	1034	991
„85”	875	895	903	947	987	1085	1042
„90N” ³⁾	900	920	928	972	1000	1110	1066
„90”	924	944	952	996	1036	1134	1091
„95”	975	995	1003	1047	1087	1185	1142
„100”	1024	1044	1052	1096	1136	1234	1191
„110”	1124	1144	1152	1196	1236	1334	1291

³⁾ Les largeurs 60N, 70N et 90N sont disponibles uniquement pour les ALTAMURA 1, BALDUR 1 et UNO PREMIUM.

REMARQUE : Le choix d'un ensemble (couronne + pilastres) pour une huisserie de porte réglable et inversé réduit la plage de travail de huisserie de 3 mm (pour une utilisation simple face) ou de 6 mm (pour une utilisation double face). Exemple : pour un mur de 140 mm d'épaisseur, l'épaisseur de huisserie doit être considérée comme étant de 143 mm pour un ensemble simple face et de 146 mm pour un ensemble double face. La plage de couverture murale correspondante doit être sélectionnée dans le tableau pour les huisseries de porte à recouvrement (p. 186), à chant droit (p. 184) ou inversées (p. 183).

- L'huisserie inversée est disponible en standard avec une cornière 8 cm relié à un angle de 45 degrés ou, avec suppléments de prix **67,80 €* / 81,36 €**** assemblé à un angle de 90 degrés (non disponible dans les 75-95 mm)
- Le huisserie de la porte comporte deux charnières dites invisibles lorsque le vantail est fermé, ou une troisième charnière en option, avec supplément de prix. **51,60 €* / 61,92 €****
- Décors disponibles dans le groupe : GREKO, PREMIUM, ST CPL et laquée UV
- Remplacement avec charnières et gâche en noir, blanc ou or - **25,20 €* / 30,24 €**** / ensemble pour cadre de porte
- Modification de la plage de +20 mm (disponible dans les plages de 135-155 mm à 235-255 mm) - **17,40 €* / 20,88 €****
- Élargissement de 120 mm et 55 mm pour une huisserie inversée plaquée **46,50 €* / 55,80 €**** et laquée **83,40 €* / 100,08 €**** (le prix comprend un ensemble pour une huisserie d'une largeur donnée)
- Cornière mobile avec aile prolongée de 2 cm et cornière standard pour huisserie de porte réglable, disponible dans tous les placages - **46,50 €* / 55,80 €**** et vernis **69,90 €* / 83,88 €**** (le prix comprend un jeu pour un cadre de porte d'une largeur donnée)
- Une huisserie avec une plage supérieure à 295 mm se compose de deux éléments
- Panneaux supérieurs collés au mur avec supplément de prix, p. 156
- Norme PL2112 avec supplément de prix 15 %

* PRIX NET, ** PRIX BRUT

HUSSERIE RÉGLABLE

VANTAUX À CHANT DROIT

HUSSERIE RÉGLABLE PLAGE 80-95 mm

chambranle 6 cm / chambranle 8 cm

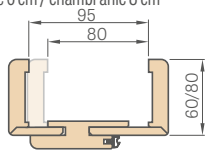

Dans huisserie de porte avec une plage de 74-80, 80-95 mm, aile de la cornière doit être coupée à la plage requise.

ANGLE D'ASSEMBLAGE HUSSERIE DE PORTE

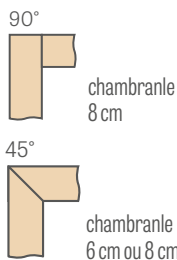

PLAGE DE RÉGLAGE HUSSERIE RÉGLABLE

chambranle 6 cm / chambranle 8 cm

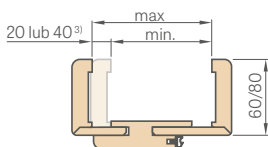

³⁾ 40 mm pour la plage
295-335 mm

Plage de réglage min.-max (mm)	HUSSERIE RÉGLABLE chambranle 6 cm et 8 cm			
	GREKO	ST CPL et PREMIUM	CPL 0,2	LAQUÉE UV
74-80				
80-95	272,10 €* / 326,52 €**	289,20 €* / 347,04 €**	304,50 €* / 365,40 €**	382,50 €* / 459,00 €**
95-115				
115-135				
135-155	285,00 €* / 342,00 €**	301,50 €* / 361,80 €**	316,50 €* / 379,80 €**	402,30 €* / 482,76 €**
155-175				
175-195				
195-215	292,50 €* / 351,00 €**	309,00 €* / 370,80 €**	324,00 €* / 388,80 €**	422,10 €* / 506,52 €**
215-235				
235-255				
255-275	300,30 €* / 360,36 €**	317,10 €* / 380,52 €**	331,80 €* / 398,16 €**	442,20 €* / 530,64 €**
275-295				
295-315	310,50 €* / 372,60 €**	327,30 €* / 392,76 €**	342,00 €* / 410,40 €**	452,40 €* / 542,88 €**
315-335				
335-355	324,00 €* / 388,80 €**	341,10 €* / 409,32 €**	355,80 €* / 426,96 €**	465,90 €* / 559,08 €**
355-375	354,60 €* / 425,52 €**	371,40 €* / 445,68 €**	386,10 €* / 463,32 €**	491,70 €* / 590,04 €**
375-395	369,90 €* / 443,88 €**	386,70 €* / 464,04 €**	401,40 €* / 481,68 €**	511,50 €* / 613,80 €**
395-415				

1 élément

2 éléments

SCHEMA HUSSERIE RÉGLABLE

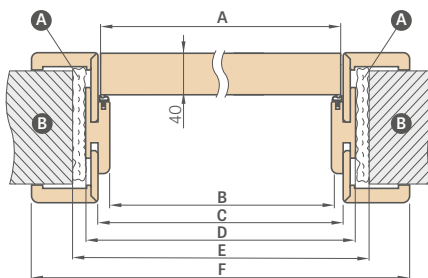

Largeur de la porte	A	B	C	D	E	F
« 60N » ³⁾	620	605	627	649	688	747* / 787**
« 60 »	644	629	651	673	714	771* / 811**
« 65 »	695	680	702	724	764	822* / 862**
« 70N » ³⁾	720	705	727	749	788	847* / 887**
« 70 »	744	729	751	773	814	871* / 911**
« 75 »	795	780	802	824	864	922* / 962**
« 80N »	820	805	827	849	888	947* / 987**
« 80 »	844	829	851	873	914	971* / 1011**
« 85 »	895	880	902	924	964	1022* / 1062**
« 90N » ³⁾	920	905	927	949	988	1047* / 1087**
« 90 »	944	929	951	973	1014	1071* / 1111**
« 95 »	995	980	1002	1024	1064	1122* / 1162**
« 100 »	1044	1029	1051	1073	1114	1171* / 1211**
« 110 »	1144	1129	1151	1173	1214	1271* / 1311**

* chambranle 6 cm / ** chambranle 8 cm

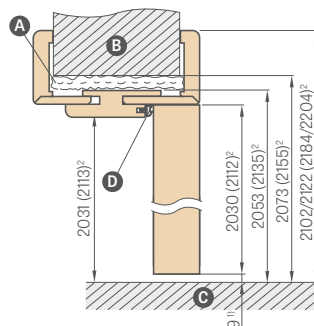

¹⁾ écart admissible résultant de la tolérance dimensionnelle des huisseries +- 3 mm (nous reco mmandons de vérifier avant le montage)

²⁾ norme PL2112 avec un supplément de 15%

³⁾ largeurs 60N, 70N, 90N disponibles uniquement pour le modèle ALTAMURA 1, BALDUR 1 et UNO PREMIUM

- A** - mousse
- B** - mur
- C** - plancher
- D** - joint d'étanchéité en caoutchouc

REMARQUE : Le choix d'un ensemble (couronne + plâstres) pour huisserie de porte réglable à chant droit réduit la plage de travail de huisserie de 3 mm (pour une utilisation simple face) ou de 6 mm (pour une utilisation double face). Exemple : un mur de 140 mm d'épaisseur ; pour un ensemble simple face, il faut considérer une épaisseur de 143 mm, et pour un ensemble double face, une épaisseur de 146 mm. La plage de couverture murale correspondante doit être sélectionnée dans le tableau pour les cadres de porte à recouvrement (p. 186), à chant droit (p. 184) ou inversées (p. 183).

- AquaStop huisserie de porte hybride étanche (disponible uniquement selon les normes PL et C2 dans debandes ST CPL et PREMIUM uniquement pour un bandeau de 8 cm connecté à un angle de 45 degrés⁴⁾ - avec supplément de prix **75,00 €* / 90,00 €****
- Huisserie selon la norme PL2112 +15% au prix de huisserie avant les suppléments⁵⁾
- Une huisserie de porte réglable à chant droit du CPL0.2 est également utilisé en combinaison avec les vantaux de porte du CPL0.7
- Remplacement par des charnières et une plaque de fixation en noir, blanc ou doré - **25,20 €* / 30,24 €**** / jeu pour huisserie
- La pose à angle droit n'est possible que pour les cadres de porte avec une chambranle de 8 cm. Supplément de prix pour pose à angle droit : **37,20 €* / 44,64 €**⁵⁾**
- Une huisserie ayant une plage supérieure à 335 mm se compose de deux éléments.
- Prix de huisserie réglable pour portes à double vantail + **30%**
- Élargissement de 120 mm et 55 mm pour une huisserie à chant droit plaquée **46,50 €* / 55,80 €**** et CPL 0,2 et laquées **83,40 €* / 100,08 €**** (le prix comprend un ensemble pour une huisserie de cette largeur)⁵⁾
- Élargissement de 120 mm pour la huisserie AquaStop⁴⁾ - **83,40 €* / 100,08 €**** (comprend un kit pour une huisserie d'une largeur donnée)
- Un cornière mobile avec une aile prolongée de 2 cm et un cornière standard pour une huisserie de porte réglable, disponible dans tous les placages - **46,50 €* / 55,80 €**** et CPL 0,2 et vernis **69,90 €* / 83,88 €**** (Le prix comprend un ensemble pour un cadre

de porte d'une largeur donnée) - s'applique à la solution de bande 6c et un chambranle 8 cm⁵⁾

- Cornière mobile standard 8 cm, coupe d'angle 45 degrés pour huisserie AquaStop⁴⁾ - **69,90 €* / 83,88 €****
- Les prix des huisseries de porte tunnel de largeurs 60, 65, 70, 75, 80N, 80, 85, 90, 95, 100 sont au même prix que les cadres de porte à recouvrement réglable (voir tableau page 187).
- Les prix des huisseries de porte tunnel de largeurs 110, 120, 130, 140, 150, 160, 170, 180, 190 sont inclus dans le prix du cadre de porte réglable pour portes à double vantail à recouvrement (voir tableau page 187).
- Panneaux supérieurs collés au mur (uniquement avec une huisserie de porte muni d'une cornière de 8 cm) - p. 156
- Gâche électrique (disponible uniquement pour la serrure à pêne dormant) - **93,00 €* / 111,60 €****
- Modification de la plage de +20 mm (disponible dans les plages de 135-155 mm à 295-315 mm)⁵⁾ - **17,40 €* / 20,88 €****
- Une huisserie de porte contient deux charnières dites cachées, invisibles lorsque le vantail est fermé, ou une troisième charnière en option avec supplément de prix - **51,60 €* / 61,92 €****

HUISSERIE FIXE

VANTAUX À RECOUVREMENT

HUISSERIE FIXE

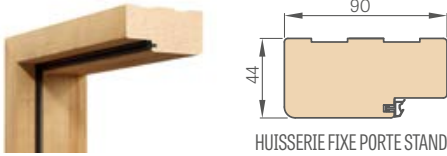

HUISSERIE FIXE PORTE STAND

GREKO	80,10 €* / 96,12 €**
ST CPL et PREMIUM	88,50 €* / 106,20 €**
CPL 0,2	102,90 €* / 123,48 €**
LAQUÉE UV	178,80 €* / 214,56 €**

KIT ÉBRASEMENT, CHAMBRANLE 8 mm

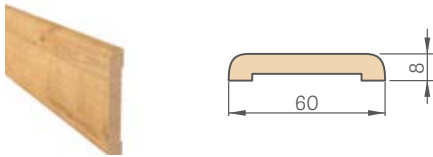

GREKO	16,20 €* / 19,44 €**
ST CPL et PREMIUM	18,90 €* / 22,68 €**
CPL 0,2	28,20 €* / 33,84 €**
LAQUÉE UV	49,80 €* / 59,76 €**

Le prix comprend un ensemble de 2 pièces x 213,5 cm et 1 pièce x 112 cm (s'applique aux vantaux de « 60 » à « 90 »)

Le prix comprend un ensemble de 3 pièces x 213,5 cm (s'applique aux vantaux de « 100 » à « 190 »)

QUART-DE-ROND



GREKO	7,50 €* / 9,00 €**
ST CPL et PREMIUM	9,00 €* / 10,80 €**
LAQUÉE UV	20,40 €* / 24,48 €**

Le prix comprend un ensemble de 2 pièces x 211,5 cm et 1 pièce x 106,5 cm (s'applique aux vantaux de « 60 » à « 90 »)

Le prix comprend un ensemble de 3 pièces x 211,5 cm (s'applique aux vantaux de « 100 » à « 190 »)

GÂCHE ÉLECTRIQUE - 93,00 €* / 111,60 €**

Spécifications techniques à la page 153



PLINTHE longueur 2,40 m

- prix plaqué par pièce : 14,40 €* / 17,28 €**
- prix laqué par pièce 29,40 €* / 35,28 €**

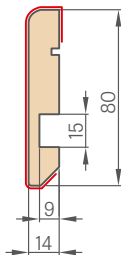

- La plinthe est fabriquée en panneau MDF résistant à l'humidité. Disponible : VERNIS UV, placages : GREKO, ST CPL, PREMIUM et placage de base à peindre.
- Méthode d'installation : collage au mur

CORNIÈRE D'HABILLAGE AVEC CLIPS 6 cm et 8 cm

(ensemble de 3 clips inclus)



GREKO	49,80 €* / 59,76 €**
ST CPL et PREMIUM	49,80 €* / 59,76 €**
CPL 0,2	74,70 €* / 89,64 €**
LAQUÉE UV	74,70 €* / 89,64 €**
AquaStop ST CPL et PREMIUM ¹⁾	74,70 €* / 89,64 €**

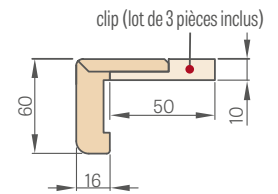
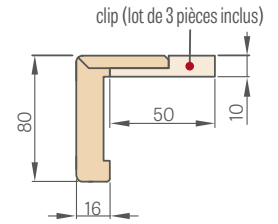

KIT ÉBRASEMENT, CHAMBRANLE 16 mm

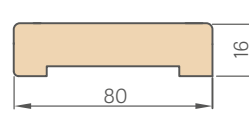

GREKO	29,40 €* / 35,28 €**
ST CPL et PREMIUM	33,60 €* / 40,32 €**
CPL 0,2	51,90 €* / 62,28 €**
LAQUÉE UV	74,40 €* / 89,28 €**

Le prix comprend un ensemble de 2 pièces de 214,5 cm et 1 pièce de 112 cm (s'applique aux vantaux de « 60 » à « 80 »)

Le prix comprend un ensemble de 3 pièces x 214,5 cm (s'applique aux vantaux de « 90 » à « 180 »)

SCHEMA HUISSERIE FIXE STAND

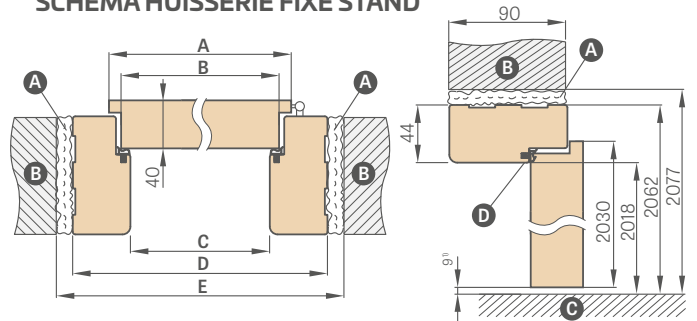

¹⁾ écart admissible résultant de la tolérance dimensionnelle des huisseries +/- 3 mm (nous recommandons de vérifier avant le montage)

Largeur de la porte	A	B	C	D	E
« 60 »	644	618	604	692	722
« 65 »	695	669	655	743	773
« 70 »	744	718	704	792	822
« 75 »	795	769	755	843	873
« 80 »	844	818	804	892	922
« 85 »	895	869	855	943	973
« 90 »	944	918	904	992	1022
« 95 »	995	969	955	1043	1073
« 100 »	1044	1018	1004	1092	1122
« 110 »	1144	1118	1104	1192	1222

A - mousse B - mur C - plancher D - joint d'étanchéité en caoutchouc

- Huisserie fixe pour portes à double vantail + 30 %
- Huisserie fixe à chant droit - non disponible
- Huisserie fixe, chambranle et cornière avec clips en CPL 0,2 sont également utilisés dans la composition pour les VANTAUX en CPL 0,7
- Plaque de gâche noire disponible uniquement pour les cadres de porte en verre GRAF - 7,50 €* / 9,00 €**

* PRIX NET, ** PRIX BRUT

¹⁾ uniquement pour le chambranle 8 cm et coupe d'angle à 45 degrés

HUSSERIE RÉGLABLE

VANTAUX À RECOUVREMENT



Huisserie réglable avec une plaque de réglage de 340 mm

L'huisserie réglable avec une plaque de 340 mm se compose de deux éléments.

PLAGE DE RÉGLAGE HUSSERIE RÉGLABLE

chambranle 6 cm / chambranle 8 cm

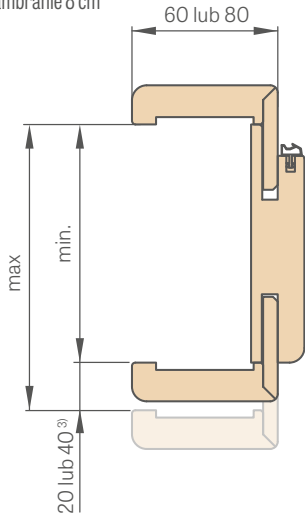

³⁾ 40 mm pour la plage de 300 à 340 mm

Dans une huisserie de porte d'une plage de 65 à 80 mm, aile de cornière doit être coupée à la plage requise

ANGLE D'ASSEMBLAGE HUSSERIE DE PORTE

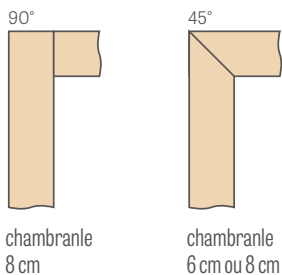

vidéo d'assemblage :
<https://youtu.be/habWXyCI98c>

SCHEMA HUSSERIE RÉGLABLE

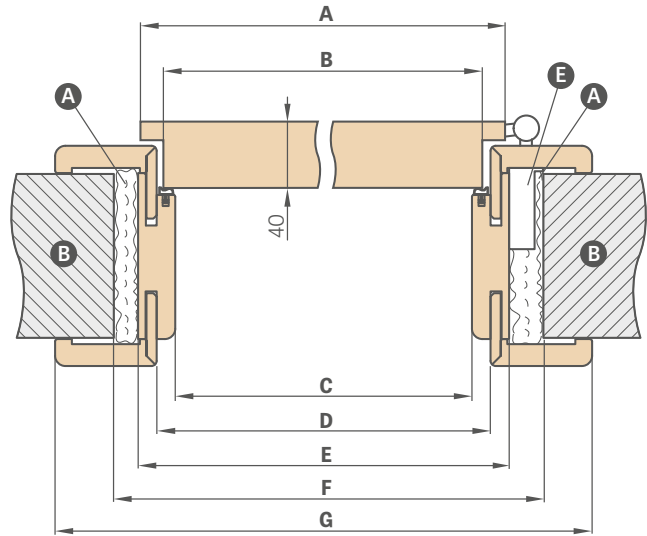

Largeur de la porte	A	B	C	D	E	F	G
« 60 »	644	618	604	626	648	688	746*/786**
« 65 »	695	669	655	677	699	739	797*/837**
« 70 »	744	718	704	726	748	788	846*/886**
« 75 »	795	769	755	777	799	839	897*/937**
« 80 »	844	818	804	826	848	888	946*/986**
« 85 »	895	869	855	877	899	939	997*/1037**
« 90 »	944	918	904	926	948	988	1046*/1086**
« 95 »	995	969	955	977	999	1039	1097*/1137**
« 100 »	1044	1018	1004	1026	1048	1088	1146*/1186**
« 110 »	1144	1118	1104	1126	1148	1188	1246*/1286**

* chambranle 6 cm / ** chambranle 8 cm

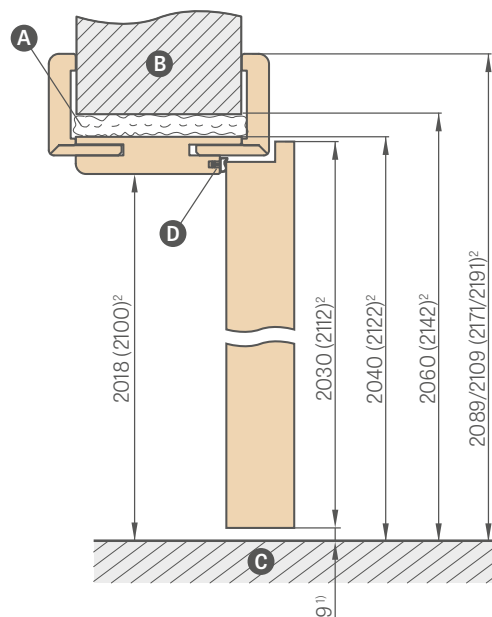

¹⁾ écart admissible résultant de la tolérance dimensionnelle des huisseries +/- 3 mm (nous recommandons de vérifier avant le montage)

²⁾ norme PL2112 avec un supplément de prix 15 %

A - mousse **B** - mur **C** - plancher
D - joint d'étanchéité en caoutchouc **E** - douille de charnière

Plage de réglage min.-max (mm)	HUISSERIE RÉGLABLE et TUNNEL chambranle 6 cm et 8 cm			
	GREKO	ST CPL et PREMIUM	CPL 0,2	LAQUÉE UV
65-80	132,30 €* / 158,76 €**	146,70 €* / 176,04 €**	161,10 €* / 193,32 €**	248,40 €* / 298,08 €**
80-100	132,30 €* / 158,76 €**	146,70 €* / 176,04 €**	161,10 €* / 193,32 €**	248,40 €* / 298,08 €**
100-120	135,60 €* / 162,72 €**	148,80 €* / 178,56 €**	163,80 €* / 196,56 €**	258,30 €* / 309,96 €**
120-140	140,70 €* / 168,84 €**	154,20 €* / 185,04 €**	168,90 €* / 202,68 €**	267,90 €* / 321,48 €**
140-160	145,80 €* / 174,96 €**	159,30 €* / 191,16 €**	174,30 €* / 209,16 €**	277,80 €* / 333,36 €**
160-180	153,30 €* / 183,96 €**	168,00 €* / 201,60 €**	182,40 €* / 218,88 €**	288,30 €* / 345,96 €**
180-200	156,90 €* / 188,28 €**	170,40 €* / 204,48 €**	185,10 €* / 222,12 €**	298,20 €* / 357,84 €**
200-220	162,00 €* / 194,40 €**	175,80 €* / 210,96 €**	190,50 €* / 228,60 €**	308,10 €* / 369,72 €**
220-240	167,10 €* / 200,52 €**	181,50 €* / 217,80 €**	195,90 €* / 235,08 €**	318,00 €* / 381,60 €**
240-260	172,50 €* / 207,00 €**	186,60 €* / 223,92 €**	201,90 €* / 242,28 €**	328,20 €* / 393,84 €**
260-280	177,90 €* / 213,48 €**	191,70 €* / 230,04 €**	206,40 €* / 247,68 €**	338,10 €* / 405,72 €**
280-300	188,40 €* / 226,08 €**	202,50 €* / 243,00 €**	217,50 €* / 261,00 €**	360,60 €* / 432,72 €**
300-340	193,50 €* / 232,20 €**	207,30 €* / 248,76 €**	222,00 €* / 266,40 €**	372,60 €* / 447,12 €**
340-360	213,30 €* / 255,96 €**	227,10 €* / 272,52 €**	242,10 €* / 290,52 €**	385,20 €* / 462,24 €**
360-380	218,70 €* / 262,44 €**	232,20 €* / 278,64 €**	247,50 €* / 297,00 €**	392,10 €* / 470,52 €**
380-400	228,90 €* / 274,68 €**	242,70 €* / 291,24 €**	258,00 €* / 309,60 €**	405,00 €* / 486,00 €**
400-420	234,90 €* / 281,88 €**	248,40 €* / 298,08 €**	263,40 €* / 316,08 €**	422,10 €* / 506,52 €**

1 élément

2 éléments

REMARQUE : Le choix d'un ensemble (couronne + pilastres) pour une huisserie réglable à recouvrement réduit la plage de travail de l'huisserie de 3 mm (en cas d'utilisation unilatérale) ou de 6 mm (en cas d'utilisation bilatérale). Exemple : pour un mur d'une épaisseur de 140 mm, avec un ensemble unilatéral, il faut supposer qu'il a 143 mm, et avec un ensemble bilatéral, qu'il a 146 mm, et choisir la plage de couverture du mur correspondante dans le tableau pour les huisseries à recouvrement (p. 186), à chant droit (p. 184) ou inversé (p. 183).

- **AquaStop**, huisserie hybride étanche (disponible dans les normes PL et CZ uniquement dans les décors ST CPL et PREMIUM et uniquement pour le chambranle 8 cm, coupe d'angle à 45 degrés – supplément de prix **75,00 €* / 90,00 €****)
- Huisserie selon la norme PL2112 **+15%** au prix de huisserie avant suppléments¹⁾
- Une huisserie réglable à recouvrement en CPL 0,2 est également utilisé pour les ensembles avec VANTAILS en CPL 0,7
- Coupe droit à 90 degrés possible uniquement pour huisserie avec chambranle 8 cm. Supplément de prix pour assemblage à 90 degrés¹⁾ – **37,20 €* / 44,64 €****
- Gâche électrique – **93,00 €* / 111,60 €****
- Renforcement pour ferme-porte – **14,10 €* / 16,92 €****
- Prix d'une huisserie fixe et réglable pour portes à double vantail + **30 %**
- Une cornière mobile avec aile prolongée de 2 cm et une cornière standards pour huisserie de porte réglable, disponible dans tous les placages – **46,50 €* / 55,80 €**** et CPL 0,2 et vernis **69,90 €* / 83,88 €**** (Le prix comprend ensemble pour une huisserie de porte d'une largeur donnée) - s'applique à la solution chambranle 6 cm et une chambranle 8 cm¹⁾
- Cornière mobile standarde 8 cm, coupe d'angle à 45 degrés pour huisserie AquaStopop – **69,90 €* / 83,88 €****
- Plaque de gâche noire ou blanche disponible uniquement pour les huisseries de portes vitrées GRAF – **7,50 €* / 9,00 €****
- Élargissement de 120 mm et 55 mm pour des huisseries réglables plaquées **46,50 €* / 55,80 €**** et CPL 0,2 et laquées **83,40 €* / 100,08 €**** (le prix comprend un ensemble pour une huisserie de la largeur indiquée)¹⁾
- Élargissement de 120 mm pour les huisseries AquaStop – **83,40 €* / 100,08 €**** (comprend ensemble pour une huisserie d'une largeur donnée)
- Il est possible de réaliser des huisseries de porte pour des largeurs comprises entre 50 et 520 mm Un supplément de prix de **14,10 €* / 16,92 €**** est appliqué pour chaque tranche de 2 cm, calculé sur la base du prix d'un cadre de porte de 400 à 420 mm.
- Les prix des huisseries de porte tunnel pour les vantaux de porte à recouvrement et à chant droit de largeurs de 60, 65, 70, 75, 80N (à chant droit seulement), 80, 85, 90, 95, 100 sont inclus dans le prix de huisserie de porte réglable pour les vantaux de porte à recouvrement.
- Les prix de huisserie de porte tunnel pour les vantaux à recouvrement et à chant droit d'une largeur de 110, 120, 130, 140, 150, 160, 170, 180, 190 sont inclus dans le prix du cadre de porte réglable pour les portes à double vantail à recouvrement.
- Panneaux supérieurs collés au mur (uniquement avec huisserie de porte et chambranle de 8 cm) – p. 156
- Changement de plage de +20 mm (disponible dans les plages de 120-140 mm à 280-300 mm)¹⁾ – **17,40 €* / 20,88 €****

Les prix du catalogue sont indiqués en valeurs nettes*/brutes**.

Une carte de garantie et des instructions de montage sont incluses avec le produit.
Ce catalogue a une valeur informative et contient les prix actuels ainsi que la disponibilité des produits.

Le fabricant se réserve le droit de modifier les prix et la disponibilité des produits sans préavis.

Les couleurs réelles peuvent différer de celles présentées dans ce catalogue. Veuillez consulter les échantillons de couleurs d'origine disponibles auprès de nos distributeurs. Les photos du catalogue sont données à titre indicatif seulement et les proportions dimensionnelles des différents éléments peuvent varier en fonction de la largeur des portes. Nous nous réservons le droit de corriger les erreurs d'impression. Le présent catalogue ne constitue pas une offre au sens de la loi et est publié à titre purement informatif.

La version I/2026/B est valable à compter du 20.04.2026.

Le choix des portes doit se fonder sur la conception technique de l'installation, élaborée en tenant compte des normes et réglementations applicables, ainsi que de l'intensité et des conditions d'utilisation. ERKADO propose plusieurs options, mais le choix final revient à l'acheteur, car seul ce dernier, ou une personne agissant en son nom, connaît l'utilisation prévue et les conditions d'utilisation du produit commandé.

Les agréments et les certificats peuvent être téléchargés sur le site web www.erkado.pl

¹⁾ non disponible dans huisserie de porte AquaStop

* PRIX NET, ** PRIX BRUT

ERKADO

les portes sont notre monde

PORTES EN ACIER



ERKADO Sp. z o.o.

Gościeradów-Folwark
Osiedle POM 8
23-275 Gościeradów
Pologne
NIP 715-194-27-90

e-mail : biuro@erkado.pl
www.erkado.pl

VÉRIFIER LES PRIX

PORTES EN ACIER



PORTES INTÉRIEURES



VOUS VOUS SENTIREZ EN SÉCURITÉ DERRIÈRE NOS PORTES

FONCTIONNALITÉ • ÉCONOMIE • ESTHÉTIQUE



SÉCURITÉ
classe anti-effraction
RC2



Ud est 0,6 W/(m²K)

ÉCONOMIES THERMIQUES
conforme aux exigences
Programme « Air pur »



DURABILITÉ
haute résistance
aux conditions météorologiques