

ERKADO

az ajtók a mi világunk



KATALÓGUSA
FAAJTÓK
2026

HU

KIADÁS: 2026/I
2026.04.01-től érvényes



INNOVATÍV GYÁRTÁSI TECHNOLOGIA

Ez a technológia lehetővé teszi a faajtók szépségének megőrzését, miközben kiküszöböli a hagyományos betétes technológiákat kísérő legtöbb problémát, mint például az ajtóbetétek kiszáradása és elmozdulása, az ajtószárnyak vetemedése, az ajtó egyes elemeinek egyenetlen színeződése, a furnérok repedése és hullámossága, valamint a hézagkitöltő anyagokkal kapcsolatos problémák.



SZILÁRD SZERKEZET

Az ajtó szerkezete lehetővé teszi a magas hő- és hangszigetelő tulajdonságok megőrzését. Ajtóink SZERKEZETE sosna-meranti vagy sosna-tölgy keretből készül, amelyet acéllemez és „C” alakú profil erősít. A vastagságot Ön határozza meg. Az ajtók lehetnek 72, 82 vagy 102 mm vastagok, de SZERKEZETÜK alapvetően állandó. Belül, a vízálló meranti, FENYŐ vagy tölgy rétegelt lemezről készült borítás (7 vagy 12 mm vastag) között poliuretánhabbal töltött rácsszerkezet található.



2 ÉV
GARANCIA



BIZTONSÁG

Minden ajtó rendelkezik betörés elleni védelemmel, például rúdzárral (vagy két független zárral), erős és masszívan kivitelezett pántokkal, valamint acéllemez erősítéssel. Ez nyugalmat biztosít, és segít megvédeni otthonát a betöréstől.



RC2
betörés elleni osztály



ÖKOLÓGIA

Az ajtók gyártásához környezetbarát, víz-bázisú lakkokat használunk, valamint legális lengyel erdőkből származó fát. A gyártás során keletkező hulladékot összegyűjtjük és újrahasznosítjuk, maga a gyártás pedig biztonságos folyamat munkatársaink számára.

KIALAKÍTÁS



EGYSZERŰ SZTENDERD TÖLGY

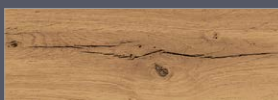

CSOMÓS TÖLGY¹⁾



CSOMÓS TÖLGY CSISZOLT²⁾



FENYŐ



MERANTI

¹⁾ feláras extrák – az erezet iránya lehet függőleges vagy vízszintes (kivéve azokat a modelleket, amelyek mély marással készülnek)

²⁾ feláras extrák – az erezet iránya lehet függőleges vagy vízszintes (kivéve azokat a modelleket, amelyek mély marással készülnek)

LAKKOZÁS

- Hidrodinamikus festési eljárás vízbázisú festékekkel az Erkado színpaletta szerint vagy fedő RAL színekkel, ADLER Protor rendszerrel. A Protor egy 2-komponensű (5-rétegű) rendszer kültéri ajtók lakkozásához, amely kiemelkedő ellenállást biztosít az időjárási hatásokkal és a fát károsító gombákkal szemben. A Protor rendszer nagy keménységének és karcállóságának köszönhetően a kültéri ajtók extrém tartósságát garantálja éveken át.
- A furnérnak szánt faanyagok színe, szerkezete és állaga eltérő lehet. Még egyazon fán belül is jelentős különbségek fordulhatnak elő. Ezek a természetes faanyag jellemzői, és nem képezhetik reklamáció alapját.
- A bemutatott színezések tájékoztató jellegűek, és nem szolgálnak színmintaként.



TERMÉSZETES TÖLGY



SÓTÉT TÖLGY⁴⁾



TÍKFA



DIÓ



FEHÉR



RUSZTIKUS TÖLGY



WINCHESTER



ARANY TÖLGY



MAHAGÓNI



PALISZANDER



RAL 7016



ANTRACIT QUARTZ



RAL SZÍNPALETTA³⁾

³⁾ feláras extrák⁴⁾ leginkább a dió PVC színéhez hasonló

KÜLTÉRI AJTÓK

GLASS széria ÚJDONSÁG	15
FUSION széria ÚJDONSÁG	20
STONEWOOD széria ÚJDONSÁG	22
LAMELLO széria ÚJDONSÁG	24
INOX széria	28
MODERN széria	41
CLASSIC széria	57
RETRO széria ÚJDONSÁG	70
KIEGÉSZÍTÉS	74

BELTÉRI FA AJTÓK

UNO PREMIUM	90	MISKANT	106
UNO PREMIUM LUX	92	TURAN	108
BALDUR	94	NEMEZJA	110
AURORA, GIULIA ÚJDONSÁG	96	MILDA	112
VICTORIA ÚJDONSÁG	98	ANUBIS	114
PAULA ÚJDONSÁG	100	SYLENA	116
MAGNOLIA	102	LOFT	118
LAURENCJA	104		

AJTÓTOKOK ÉS VASALAT BELTÉRI AJTÓKHOZ ÚJDONSÁG	120
BELTÉRI AJTÓKHOZ VALÓ SZEGŐLÉCEK ÉS DÍSZLÉCEK ÚJDONSÁG	121
BELTÉRI AJTÓKHOZ VALÓ KILINCSEK	122
MŰSZAKI INFORMÁCIÓK	123
KÜLTÉRI BEJÁRATI AJTÓK MÉRETEI	128
ÜVEGEZÉSI CSOMAGOK ÚJDONSÁG	128
FELÁRAS EXTRÁK KÜLTÉRI BEJÁRATI AJTÓKHOZ	130
PIVOT AJTÓK	131
TISZTA LEVEGŐ TANÚSÍTVÁNYOK	131
KÜLTÉRI BEJÁRATI AJTÓKHOZ VALÓ KIEGÉSZÍTŐK	132
RETRO SZEGŐLÉCEK DEKORATÍV KORONÁVAL ÚJDONSÁG	139

≡ KÜLTÉRI FAAJTÓK



P1 61. oldal



P2 61. oldal



P3 63. oldal

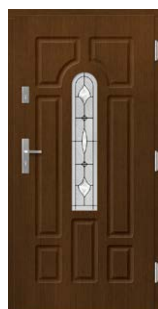

P4 64. oldal



P5 63. oldal



P6 66. oldal



P7 48. oldal



P8 54. oldal



P9 54. oldal



P10 55. oldal



P11 62. oldal



P12 66. oldal



P13 65. oldal



P14 66. oldal



P15 62. oldal



P16 63. oldal



P17 61. oldal



P18 56. oldal



P19 63. oldal



P20 55. oldal



P21 55. oldal



P22 51. oldal



P23 69. oldal



P24 47. oldal



P25 47. oldal



P26 46. old.



P27 49. old.



P28 54. oldal



P29 62. oldal



P30 69. oldal



P31 65. oldal



P32 52. old.



P33 63. oldal



P34 51. oldal



P35 61. oldal



P36 65. oldal



P37 54. oldal



P38 61. oldal



P39 68. old.



P40 47. oldal



P41 44. old.



P42 33. old.



P44 34. old.



P45 63. oldal



P46 35. old.



P47 54. oldal



P48 33. old.



P49 68. old.



P50 51. oldal



P51 68. old.

≡ KÜLTÉRI FAAJTÓK



P52 69. oldal



P53 44. old.



P54 65. oldal



P55 46. old.



P56 37. old.



P57 32. old.



P58 38. old.



P59 56. old.



P60 32. old.



P61 52. old.



P62 52. old.



P63 68. old.

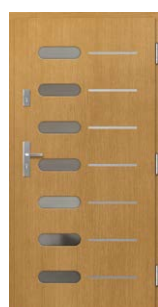

P64 38. old.



P65 68. old.



P66 37. old.



P67 45. old.



P68 34. old.



P69 49. old.



P70 33. old.

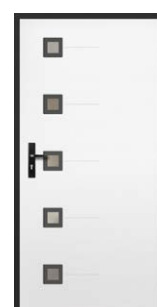

P71 48. oldal



P72 54. oldal



P73 52. old.



P74 49. old.



P75 52. old.



P76 52. old.



P77 53. old.



P78 53. old.



P79 45. old.



P80 53. old.



P81 38. old.



P82 44. old.



P83 45. old.



P84 44. old.

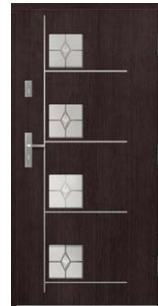

P89 39. old.



P90 39. old.



P91 34. old.



P92 49. old.



P93 53. old.



P94 46. old.



P95 36. old.



P96 61. oldal



P97 38. old.



P98 40. old.

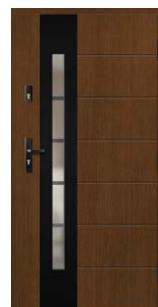

P99 34. old.



P100 34. old.



P101 36. old.



P102 38. old.



P103 39. old.

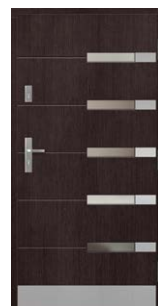

P104 35. old.



P105 35. old.

≡ KÜLTÉRI FAAJTÓK



P106 40. old.



P107 55. oldal



P108 55. oldal



P109 55. oldal



P110 56. oldal



P111 66. oldal



P112 66. oldal



P113 65. oldal



P114 65. oldal



P115 64. oldal



P116 66. oldal



P117 64. oldal



P118 47. oldal



P119 45. old.



P120 old. 17



P121 old. 17



P122 old. 17



P123 old. 17



P124 old. 17



P125 old. 17



P126 old. 18



P127 old. 18



P128 32. old.



P129 32. old.



P130 34. old.



P131 40. old.

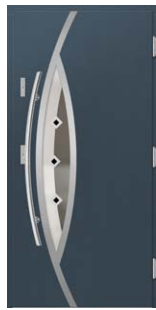

P132 40. old.



P133 37. old.



P134 38. old.



P135 40. old.



P136 32. old.



P137 49. old.



P138 45. old.



P139 53. old.



P140 44. old.



P141 44. old.



P142 48. oldal



P143 62. oldal



P144 62. oldal



P145 56. old.



P146 49. old.



P147 56. old.



P148 53. old.



P149 56. old.



P150 32. old.



P151 47. oldal



P152 old. 18



P153 old. 18



P154 old. 18

≡ KÜLTÉRI FAAJTÓK



P155 36. old.



P156 37. old.



P157 45. old.



P158 37. old.



P159 old. 50



P160 old. 50



P161 old. 50



P162 old. 50



P163 old. 50



P164 old. 50



P165 old. 67



P166 old. 67



P167 old. 67



P168 old. 67



P169 69. oldal



P170 69. oldal



P171 old. 67



P172 68. old.



P173 old. 73



P174 47. oldal



P175 62. oldal



P176 old. 19



P177 old. 31



P178 old. 19



P179 old. 19

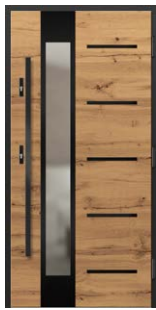

P180 old. 31



P181 old. 31



P182 old. 73



P183 old. 72



P184 old. 73



P185 old. 73



P186 old. 67



P187 old. 59



P188 old. 19



P189 69. oldal



P190 old. 73



P191 old. 73



P192 old. 42



P193 old. 59



P194 old. 59



P195 old. 59



P196 old. 59



P197 old. 42



P198 old. 42



P199 old. 42



P200 old. 42



P201 old. 59



P202 old. 60



P203 old. 42



P204 43. oldal

≡ KÜLTÉRI FAAJTÓK



P205 43. old.



P206 37. old.



P207 25. old.



P208 old. 60



P209 old. 60



P210 30. old.



P211 29. old.



P212 58. old.



P213 58. old.



P214 old. 72



P215 old. 72



P216 58. old.



P217 old. 72



P218 old. 72



P219 29. old.



P220 29. old.



P221 30. old.



P222 30. old.



P223 30. old.



P224 29. old.



P225 29. old.



P226 30. old.



P227 43. old.

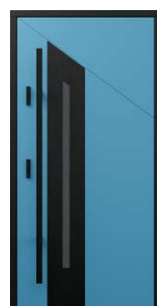

P228 30. old.



P229 29. old.



P230 58. old.



P231 25. old.



P232 26. old.

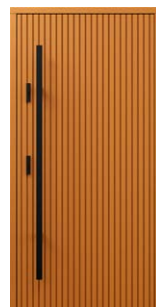

P233 26. old.



P234 26. old.

ÚJDONSÁG



P235 70. old.

ÚJDONSÁG



P236 71. old.

ÚJDONSÁG



P237 71. old.

ÚJDONSÁG



P238 71. old.

ÚJDONSÁG



P239 71. old.

ÚJDONSÁG



P240 25. old.

ÚJDONSÁG



P241 25. old.

ÚJDONSÁG



P242 25. old.

ÚJDONSÁG



P243 25. old.

ÚJDONSÁG



P244 16. old.



≡ KÜLTÉRI FAAJTÓK

ÚJDONSÁG



P245 21. old.

ÚJDONSÁG



P246 21. old.

ÚJDONSÁG



P247 21. old.

ÚJDONSÁG



P248 21. old.

ÚJDONSÁG



P249 21. old.

ÚJDONSÁG



P250 21. old.

ÚJDONSÁG



P251 71. old.

ÚJDONSÁG



P252 71. old.

ÚJDONSÁG



P253 23. old.

ÚJDONSÁG



P254 23. old.



A fekete üveggel díszített GLASS faajtó sorozat kiválóan illeszkedik a modern építészethez. A természetes fa és a fényes fekete üveg elegáns és időtlen kombinációt alkot.

KIALAKÍTÁS anyaga:

- meranti, tölgy vagy fenyő

SZERKEZET:

- tömítés az ajtószárnyban és a tokban
- felfeszítésgátló perem a zsanér oldalán
- az ajtószárny külső borítása vízálló rétegelt lemezből készült
- a ajtószárny belső szerkezete rácsos kialakítású, poliuretán habbal kitöltve
- az ajtószárny kerete fából készült, lemezzel és „C” profillal megerősítve

Alapfelszereltség:

- 72 mm vastagság
- két független csapos zár
- négy, három síkban állítható zsanér
- reflex barna üvegezés
- alumínium küszöb hőszigetelő betéttel vagy fa küszöb



RAL 5019 szín



P123

AJTÓ VASTAGSÁGA

- ◀ 72 ▶ ◀ 82 ▶ ◀ 102 ▶

TÍPUS



SEKÉLY MARÁS

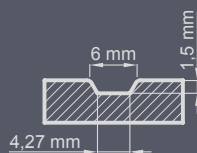

KIALAKÍTÁS

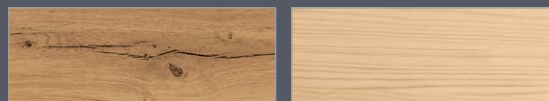
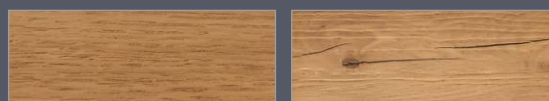

¹⁾ felár - a szálirány lehet függőleges vagy vízszintes (a mély marású modellek kivételével)
²⁾ felár - a szálirány lehet függőleges vagy vízszintes (a mély marású modellek kivételével)



TERMÉSZETES TÖLGY



SÖTÉT TÖLGY⁴⁾



TÍKFA



DIÓ



FEHÉR



RUSZTIKUS TÖLGY



WINCHESTER



ARANY TÖLGY



MAHAGÓNI



PALISZANDER



RAL 7016



ANTRACIT QUARTZ



RAL SZÍNPALETTA³⁾

³⁾ feláras extrák ⁴⁾ leginkább a dió PVC színéhez hasonló

ÚJDONSÁG



P244 alap

- 72 mm vastag ajtószárny
- FIX ajtótok 70 x 100 cm méretben
- külső kialakítás egyszerű sztenderd tölgy, fenyő vagy meranti
- 2 csapos zár
- 4 zsanér
- fa küszöb vagy meleg alumínium küszöb
- felfeszítésgátló perem a zsanér oldalán

+ FIX AJTÓTOK

falcolt 70x100 cm

falc nélküli 80x100 cm

GLASS falc nélküli

P244 bemutatott modell

- szín: RAL 9005 fekete (belülről)
- ajtószárny vastagsága 82 mm vagy ugyanígy nézhet ki 102 mm vastagságban is
- fekete üvegezés áttetsző középrésszel
- PP 160 cm fekete fogantyú
- GLASS falc nélküli ajtó
- fekete betörésbiztos zárbetét
- fekete CERTUS belső kilincs + külső zárbetét rozettával
- elektromos ajtózár nappali-éjszakai funkcióval
- fával borított küszöb szegőlécekkel



RAL 9016 szín

P120

Fekete üveg átlátszó középpel



RAL 9016 szín

P121



RAL 9016 szín

P122



kialaktítás csomós tölgy csiszolt, természetes szín

P123

Csomós erezet felár ellenében



kialaktítás csomós tölgy csiszolt, természetes szín

P124

Csomós erezet felár ellenében



kialaktítás csomós tölgy csiszolt, természetes szín

P125

Csomós erezet felár ellenében

A lakkozott üveg csak kívülről, egyoldalúan érhető el. **FALC NÉLKÜLI AJTÓK** – felár az ajtó áránál 82 és 102 mm-es falcot változtatban. Felár a falc nélküli fekete pántokért. Az ERKADO ajtók egyedi méretben is elérhetőek felár nélkül a nem szabványos méretért. A felár csak azokra az ajtókra vonatkozik, amelyek magasabbak, mint 212 cm és szélesebbek, mint 104 cm. A bemutatott színek eltérhetnek a valóságtól. Megrendelés előtt kérjük, erősítse meg a színt az aktuális mintával.



P126

TERMÉSZETES szín



P127

TERMÉSZETES szín



P152

MAHAGÓNI szín

Fekete üveg átlátszó középpel



P153

csomós tölgy keresztirányú csiszolt kialakítás, természetes szín

Csomós erezet felár ellenében
Velencei tükör átlátszó középpel



P154 (külső nézet)

csomós tölgy keresztirányú kialakítás, természetes szín

Csomós erezet felár ellenében
Fekete üveg átlátszó középpel



P154 (belső nézet)

csomós tölgy keresztirányú kialakítás, természetes szín

Csomós erezet felár ellenében

A lakkozott üveg csak kívülről, egyoldalúan érhető el. **FALC NÉLKÜLI AJTÓK** – felár az ajtó áránál 82 és 102 mm-es falcolt változatban. Felár a falc nélküli fekete pántokért. Az ERKADO ajtók egyedi méretben is elérhetők felár nélkül a nem szabványos méretért. A felár csak azokra az ajtókra vonatkozik, amelyek magasabbak, mint 212 cm és szélesebbek, mint 104 cm. A bemutatott színek eltérhetnek a valóságtól. Megrendelés előtt kérjük, erősítse meg a színt az aktuális mintával.



P176

Csomós erezet felár ellenében
Fekete üveg átlátszó középpel



P179 (külső nézet)



P179 (belső nézet)

Velencei tükör átlátszó középpel



P178



P188

1 fekete üveg 2 fekete inox

Csomós erezet felár ellenében,
kétoldalas inox felár ellenében

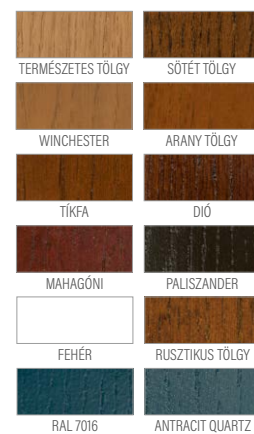

¹⁾ felár

A lakkozott üveg csak kívülről, egyoldalúan érhető el. **FALC NÉLKÜLI AJTÓK** – felár az ajtó áránál 82 és 102 mm-es falcolt változatban. Felár a falc nélküli fekete pántokért. Az ERKADO ajtók egyedi méretben is elérhetők felár nélkül a nem szabványos méretért. A felár csak azokra az ajtókra vonatkozik, amelyek magasabbak, mint 212 cm és szélesebbek, mint 104 cm. A bemutatott színek eltérhetnek a valóságtól. Megrendelés előtt kérjük, erősítse meg a színt az aktuális mintával.

ÚJDONSÁG

A FUSION egy kültéri ajtó kollekció, ahol a nemes fa modern kvarc kerámiával párosul. Két kontrasztos anyag harmonikus kombinációja karakteres, építészeti jellegű dizájnt eredményez – elegáns, tartós és időtálló.

KIALAKÍTÁS anyaga:

- meranti, tölgy vagy fenyő

SZERKEZET:

- tömítés az ajtószárnyban és a tokban
- felfeszítésgátló perem a zsanér oldalán
- az ajtószárny külső borítása vízálló rétegelt lemezből készült
- a ajtószárny belső szerkezete rácsos kialakítású, poliuretán habbal kitöltve
- az ajtószárny kerete fából készült, lemezzel és „C” profillal megerősítve

Alapfelszereltség:

- 72 mm vastagság
- két független csapos zár
- négy, három síkban állítható zsanér
- reflex barna üvegezés
- alumínium küszöb hőszigetelő betéttel vagy fa küszöb



RAL 9005 szín, MONO NATURAL kerámia



AJTÓ VASTAGSÁGA

◀ 72 ▶ ◀ 82 ▶ ◀ 102 ▶

TÍPUS



P248

VÁLASZTHATÓ KVARC KERÁMIA TÍPUSOK³⁾

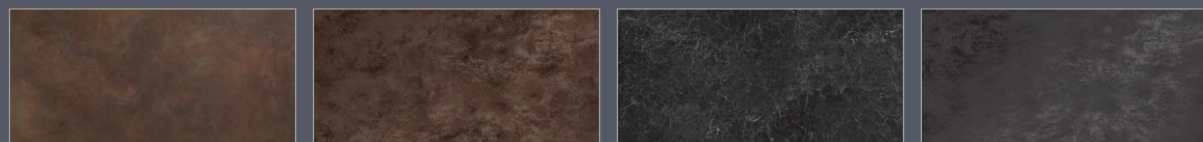

BRUNO NATURAL kerámia

MONO NATURAL kerámia

NERO GRECO kerámia

NERO NATURAL kerámia



TERMÉSZETES TÖLGY

SÖTÉT TÖLGY²⁾

TÍKFA

DIÓ

FEHÉR

RUSZTIKUS TÖLGY

WINCHESTER

ARANY TÖLGY

MAHAGÓNI

PALISZANDER

RAL 7016

ANTRACIT QUARTZ



¹⁾ felár ²⁾ leginkább a dió PVC színéhez hasonló

³⁾ A katalógusban bemutatott színek eltérhetnek a valóságtól. Megrendelés előtt kérjük, erősítse meg a színt az aktuális mintával, mind a lazúrok, mind a kvarc kerámiák esetében.



KVARC KERÁMIÁK, MARÁSOK ÉS FEKETE ÜVEG CSAK KÍVÜLRŐL, EGYOLDALASAN ELÉRHETŐK

ÚJDONSÁG



P245

PALISZANDER szín, BRUNO NATURAL kerámia

ÚJDONSÁG



P246

RAL 9005 szín, NERO GRECO kerámia

ÚJDONSÁG



P247

RAL 9005 szín, NERO NATURAL kerámia

ÚJDONSÁG



P248

RAL 9016 szín, MONO NATURAL kerámialap

ÚJDONSÁG



P249

DÍÓ szín, NERO GRECO kerámialap

ÚJDONSÁG



P250

RAL 7044 szín, NERO NATURAL kerámialap

PÁNTNÉLKÜLI AJTÓK - felár az ajtók árához 82 és 102 mm vastagságú, pántos kivitelben. Felár a pántnélküli zsanérokhöz fekete színben. Az ERKADO ajtók elérhetők egyedi méretekben felár nélkül a nem szabványos méretért. A felár csak azokra az ajtókra vonatkozik, amelyek magasabbak 212 cm-nél és szélesebbek 104 cm-nél. A bemutatott színek eltérhetnek a valóságtól. Megrendelés előtt kérjük, erősítse meg a színt az aktuális mintakollekcióival.



ÚJDONSÁG

A STONEWOOD egy kültéri ajtókollekció, amelyben a természetes fa találkozik az autentikus kő furnérral.

Ez egy olyan projekt, amelyet a modern építészet szem előtt tartásával hoztak létre, ahol számít az anyag, a részlet és a kiemelkedő, ugyanakkor elegáns forma.

KIALAKÍTÁS anyaga:

- meranti, tölgy vagy fenyő

SZERKEZET:

- tömítés az ajtószárnyban és a tokban
- felfeszítésgátló perem a zsanér oldalán
- az ajtószárny külső borítása vízálló rétegelt lemezből készült
- a ajtószárny belső szerkezete rácsos kialakítású, poliuretán habbal kitöltve
- az ajtószárny kerete fából készült, lemezzel és „C” profillal megerősítve

Alapfelszereltség:

- 72 mm vastagság
- két független csapos zár
- négy, három síkban állítható zsanér
- reflex barna üvegezés
- alumínium küszöb hőszigetelő betéttel vagy fa küszöb

A kővel készíthető ajtószárny maximális mérete 118 cm x 238 cm, tokkal együtt 128 cm x 243 cm.



RAL 9005 szín, RAINFOREST kő

P253



AJTÓ VASTAGSÁGA

◀ 72 ▶ ◀ 82 ▶ ◀ 102 ▶

TÍPUS



KŐ FURNÉR TÍPUSOK ¹⁾



RAINFOREST kő



GALAXY BLACK kő

¹⁾ A katalógusban bemutatott színek eltérhetnek a valóságtól. Megrendelés előtt kérjük, erősítse meg a színt az aktuális lazúr- és kőfurnér-mintákkal.

A KŐ FURNÉR CSAK KÍVÜLRŐL, EGYOLDALASAN ELÉRHETŐ

ÚJDONSÁG



RAL 9005 szín, RAINFOREST kő

P253

ÚJDONSÁG



RAL 9005 szín, GALAXY BLACK kő

P254



PÁNTNÉLKÜLI AJTÓK – felár az ajtók árához 82 és 102 mm vastagságú, pántos kivitelben. Felár a pántnélküli zsanérokhoz fekete színben. Az ERKADO ajtók elérhetők egyedi méretekben felár nélkül a nem szabványos méretért. A felár csak azokra az ajtókra vonatkozik, amelyek magasabbak 212 cm-nél és szélesebbek 104 cm-nél. A bemutatott színek eltérhetnek a valóságtól. Megrendelés előtt kérjük, erősítse meg a színt az aktuális mintakollekcióval.

ÚJDONSÁG

A LAMELLO faajtó kollekció a fa természetes szépségének harmonikus ötvözete a modern dizájnnal, amely eleganciát és stílust visz minden belső térbe.

KIALAKÍTÁS anyaga:

- meranti, tölgy vagy fenyő

SZERKEZET:

- tömítés az ajtószárnyban és a tokban
- felfeszítésgátló perem a zsanér oldalán
- az ajtószárny külső borítása vízálló rétegelt lemezből készült
- a ajtószárny belső szerkezete rácsos kialakítású, poliuretán habbal kitöltve
- az ajtószárny kerete fából készült, lemezzel és „C” profillal megerősítve

Alapfelszereltség:

- 72 mm vastagság
- két független csapos zár
- négy, három síkban állítható zsanér
- reflex barna üvegezés
- alumínium küszöb hőszigetelő betéttel vagy fa küszöb



RAL 3020 szín

P232



AJTÓ VASTAGSÁGA

- ◀ 72 ▶ ◀ 82 ▶ ◀ 102 ▶

TÍPUS



MARÁS

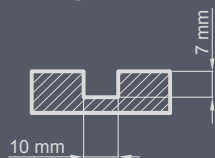

A marás és a lakkozott üveg csak kívülről, egyoldalasan elérhető
Fekete üveg átlátszó középpel



¹⁾ felár ⁴⁾ leginkább a DIÓ PVC színhez hasonló



A MARÁS ÉS A LAKKOZOTT ÜVEG CSAK EGYOLDALASAN ELÉRHETŐ A LAMELLO KOLLEKCIÓBAN



A marás csak kívülről, egyoldalasan elérhető

PÁNTNÉLKÜLI AJTÓK - felár az ajtók árához 82 és 102 mm vastagságú, pántos kivitelben. Felár a pántnélküli zsanérokhoz fekete színben. Az ERKADO ajtók elérhetők egyedi méretekben felár nélkül a nem szabványos méretért. A felár csak azokra az ajtókra vonatkozik, amelyek magasabbak 212 cm-nél és szélesebbek 104 cm-nél. A bemutatott színek eltérhetnek a valóságtól. Megrendelés előtt kérjük, erősítse meg a színt az aktuális mintakollekcióival.

A MARÁS ÉS A LAKKOZOTT ÜVEG CSAK EGYOLDALASAN ELÉRHETŐ A LAMELLO KOLLEKCIÓBAN



RAL 1021 szín

P232



RAL 2000 szín

P233



RAL 9016 szín

P234

Fekete üveg átlátszó középrésszel



¹⁾ felár



PÁNTNÉLKÜLI AJTÓK – felár az ajtók árához 82 és 102 mm vastagságú, pántos kivitelben. Felár a pántnélküli zsanérokhoz fekete színben. Az ERKADO ajtók elérhetők egyedi méretekben felár nélkül a nem szabványos méretért. A felár csak azokra az ajtókra vonatkozik, amelyek magasabbak 212 cm-nél és szélesebbek 104 cm-nél. A bemutatott színek eltérhetnek a valóságtól. Megrendelés előtt kérjük, erősítse meg a színt az aktuális mintakollekcióival.



2 év
GARANCIA

RC2
betöréssel
elleni osztály

MEGFELEL A
TISZTA
LEVEGŐ
PROGRAM KÖVETELMÉNYEINEK



A nemes, kefélt alumínium összekapcsolva a természetes fával magas szintű dizájnt biztosít. Az Inox panel tovább védi az ajtó felületét a külső sérülésektől.

KIALAKÍTÁS anyaga:

- meranti, tölgy vagy fenyő

SZERKEZET:

- tömítés az ajtószárnyban és a tokban
- felfeszítésgátló perem a zsanér oldalán
- az ajtószárny külső borítása vízálló réteget lemezből készült
- a ajtószárny belső szerkezete rácsos kialakítású, poliuretán habbal kitöltve
- az ajtószárny kerete fából készült, lemezzel és „C” profillal megerősítve

Alapfelszereltség:

- 72 mm vastagság
- két független csapos zár
- négy, három síkban állítható zsanér
- reflex barna üvegezés
- alumínium küszöb hőszigetelő betétrel vagy fa küszöb



RAL 3003 szín

P223

300 cm

2 év
GARANCIA

RC2
Bélelés elleni osztály

MEGFELEL A
TISZTA LEVEGŐ
PROGRAM KÖVETELMÉNEK

AJTÓ VASTAGSÁGA

- ◀ 72 ▶ ◀ 82 ▶ ◀ 102 ▶

TÍPUS



MARÁS

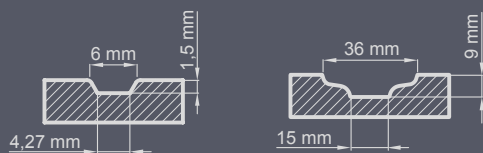

KIALAKÍTÁS

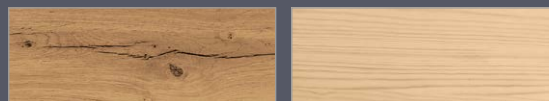
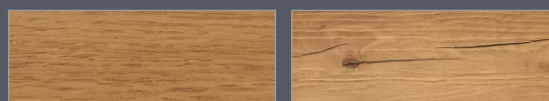

¹⁾ felár - a szállírány lehet függőleges vagy vízszintes (a mély marású modellek kivételével)

²⁾ felár - a szállírány lehet függőleges vagy vízszintes (a mély marású modellek kivételével)

TERMÉSZETES TÖLGY	SÖTÉT TÖLGY ⁴⁾	TÍKFA	DIÓ	FEHÉR	RUSZTIKUS TÖLGY
WINCHESTER	ARANY TÖLGY	MAHAGÓNI	PALISZANDER	RAL 7016	ANTRACIT QUARTZ



³⁾ feláras extrák ⁴⁾ leginkább a dió PVC színéhez hasonló

Fekete Inox vagy más szín a RAL színpalettából felár ellenében.



P211

Kétoldalas Inox felár ellenében

RAL 1021 szín



P219

Kétoldalas Inox felár ellenében

DIÓ szín



P220

Kétoldalas Inox felár ellenében

SÖTÉTTÖLGÝ szín



P225

Kétoldalas Inox felár ellenében

MAHAGÓNI szín



P224

Kétoldalas Inox felár ellenében

RAL 7045 szín



P229

Kétoldalas Inox felár ellenében

RAL 9016 szín

Fekete Inox vagy más szín a RAL színpalettából felár ellenében.



P223

Kétoldalas Inox felár ellenében
Két szín felár ellenében



P226

Kétoldalas Inox felár ellenében



P221

Kétoldalas Inox felár ellenében



P210

Kétoldalas Inox felár ellenében



P222

Kétoldalas Inox felár ellenében



P228

Kétoldalas Inox felár ellenében



Fekete Inox vagy más szín a RAL színpalettából felár ellenében.



csomós tölgy keresztirányú csiszolt kialakítás, TERMÉSZETES szín

P177

Csomós ezret felár ellenében
Kétoldalas Inox felár ellenében



csomós tölgy keresztirányú csiszolt kialakítás, TERMÉSZETES szín

P180

Csomós ezret felár ellenében
Kétoldalas Inox felár ellenében



KIALAKÍTÁS CSOMÓS TÖLGY CSISZOLT, TERMÉSZETES szín

P181

Csomós ezret felár ellenében
Kétoldalas Inox felár ellenében



¹⁾ felár



PÁNTNÉLKÜLI AJTÓK – felár az ajtók árához 82 és 102 mm vastagságú, pántos kivitelben. Felár a pántnélküli zsanérokhoz fekete színben. Az ERKADO ajtók elérhetők egyedi méretekben felár nélkül a nem szabványos méretért. A felár csak azokra vonatkozik, amelyek magasabbak 212 cm-nél és szélesebbek 104 cm-nél. Fekete Inox vagy más szín a RAL színpalettából felár ellenében. A bemutatott színek eltérhetnek a valóságtól. Megrendelés előtt kérjük, erősítse meg a színt az aktuális mintakollekcióval.

Fekete Inox vagy más szín a RAL színpalettából felár ellenében.



RAL 7016 szín

P128

Kétoldalas Inox felár ellenében



RAL 7016 szín

P129

Kétoldalas Inox felár ellenében



RAL 7016 szín

P60

Kétoldalas Inox felár ellenében



RAL 7016 szín

P150

Kétoldalas Inox felár ellenében



RAL 7016 szín, ARANY TÖLGY

P136

Kétoldalas Inox felár ellenében
Két szín felár ellenében



RAL 7016 szín, ARANY TÖLGY

P57

Kétoldalas Inox felár ellenében
Két szín felár ellenében

PÁNTNÉLKÜLI AJTÓK – felár az ajtók árához 82 és 102 mm vastagságú, pántos kivitelben. Felár a pántnélküli zsanérokhoz fekete színben. Az ERKADO ajtók elérhetők egyedi méretekben felár nélkül a nem szabványos méretért. A felár csak azokra az ajtókra vonatkozik, amelyek magasabbak 212 cm-nél és szélesebbek 104 cm-nél. Fekete Inox vagy más szín a RAL színpalettából felár ellenében. A bemutatott színek eltérhetnek a valóságtól. Megrendelés előtt kérjük, erősítse meg a színt az aktuális mintakollekcióval.



Fekete Inox vagy más szín a RAL színpalettából felár ellenében.



TERMÉSZETES szín

P70

Kétoldalas Inox felár ellenében



TERMÉSZETES szín

P48

Kétoldalas Inox felár ellenében



TERMÉSZETES szín

P42

Kétoldalas Inox felár ellenében



¹⁾ felár



PÁNTNÉLKÜLI AJTÓK – felár az ajtók árához 82 és 102 mm vastagságú, pántos kivitelben. Felár a pántnélküli zsanérokhoz fekete színben. Az ERKADO ajtók elérhetők egyedi méretekben felár nélkül a nem szabványos méretért. A felár csak azokra az ajtókra vonatkozik, amelyek magasabbak 212 cm-nél és szélesebbek 104 cm-nél. Fekete Inox vagy más szín a RAL színpalettából felár ellenében. A bemutatott színek eltérhetnek a valóságtól. Megrendelés előtt kérjük, erősítsük meg a színt az aktuális mintakollekcióval.

Fekete Inox vagy más szín a RAL színpalettából felár ellenében.



SÖTÉTTÖLGY szín

P99

Kétoldalas Inox felár ellenében



SÖTÉTTÖLGY szín

P68

Kétoldalas Inox felár ellenében
Homokfűvott üveg felár ellenében



SÖTÉTTÖLGY szín

P130

Kétoldalas Inox felár ellenében



SÖTÉTTÖLGY szín

P44

Kétoldalas Inox felár ellenében

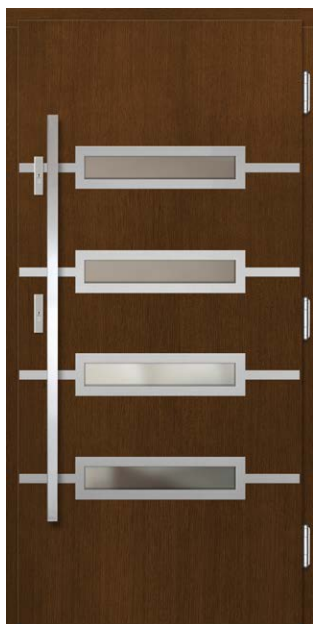

SÖTÉTTÖLGY szín

P91

Kétoldalas Inox felár ellenében



SÖTÉTTÖLGY szín

P100

Kétoldalas Inox felár ellenében

PÁNTNÉLKÜLI AJTÓK – felár az ajtók árához 82 és 102 mm vastagságú, pántos kivitelben. Felár a pántnélküli zsanérokhoz fekete színben. Az ERKADO ajtók elérhetők egyedi méretekben felár nélkül a nem szabványos méretért. A felár csak azokra az ajtókra vonatkozik, amelyek magasabbak 212 cm-nél és szélesebbek 104 cm-nél. Fekete Inox vagy más szín a RAL színpalettából felár ellenében. A bemutatott színek eltérhetnek a valóságtól. Megrendelés előtt kérjük, erősítse meg a színt az aktuális mintakollekcióval.



Fekete Inox vagy más szín a RAL színpalettából felár ellenében.



PALISZANDER szín

P105

Kétoldalas Inox felár ellenében



PALISZANDER szín

P46

Kétoldalas Inox felár ellenében



PALISZANDER szín

P104

Kétoldalas inox felár ellenében + alsó acél rúgólemez felár ellenében



¹⁾ felár



PÁNTNÉLKÜLI AJTÓK – felár az ajtók árához 82 és 102 mm vastagságú, pántos kivitelben. Felár a pántnélküli zsanérokhoz fekete színben. Az ERKADO ajtók elérhetők egyedi méretekben felár nélkül a nem szabványos méretért. A felár csak azokra az ajtókra vonatkozik, amelyek magasabbak 212 cm-nél és szélesebbek 104 cm-nél. Fekete Inox vagy más szín a RAL színpalettából felár ellenében. A bemutatott színek eltérhetnek a valóságtól. Megrendelés előtt kérjük, erősítse meg a színt az aktuális mintakollekcióval.

Fekete Inox vagy más szín a RAL színpalettából felár ellenében.



ARANY TÖLGY szín

P155

Kétoldalas Inox felár ellenében



ARANY TÖLGY szín

P101

Kétoldalas Inox felár ellenében



ARANY TÖLGY szín

P95

Kétoldalas Inox felár ellenében



¹⁾ felár



PÁNTNÉLKÜLI AJTÓK – felár az ajtók árához 82 és 102 mm vastagságú, pántos kivitelben. Felár a pántnélküli zsanérokhoz fekete színben. Az ERKADO ajtók elérhetők egyedi méretekben felár nélkül a nem szabványos méretért. A felár csak azokra az ajtókra vonatkozik, amelyek magasabbak 212 cm-nél és szélesebbek 104 cm-nél. Fekete Inox vagy más szín a RAL színpalettából felár ellenében. A bemutatott színek eltérhetnek a valóságtól. Megrendelés előtt kérjük, erősítse meg a színt az aktuális mintakollekcióival.



Fekete Inox vagy más szín a RAL színpalettából felár ellenében.



TÍKFA szín

P66

Kétoldalas Inox felár ellenében



TÍKFA szín

P133

Kétoldalas Inox felár ellenében



TÍKFA szín

P56

Kétoldalas Inox felár ellenében



Kialakítás csomós tölgy csiszolt, TERMÉSZETES szín, a zár oldalán RAL 9005

P156

Csomós erzet felár ellenében
Feláras extrák: kétoldalas inox + két szín

- 1 fekete lakkozott szín RAL 9005
- 2 fekete inox



SÖTÉTTÖLGY szín

P158

Kétoldalas Inox felár ellenében



RAL 7016 szín, természetes

P206

Kétoldalas Inox felár ellenében
Felár két színért

PÁNTNÉLKÜLI AJTÓK – felár az ajtók árához 82 és 102 mm vastagságú, pántos kivitelben. Felár a pántnélküli zsanérokhoz fekete színben. Az ERKADO ajtók elérhetők egyedi méretekben felár nélkül a nem szabványos méretért. A felár csak azokra az ajtókra vonatkozik, amelyek magasabbak 212 cm-nél és szélesebbek 104 cm-nél. Fekete Inox vagy más szín a RAL színpalettából felár ellenében. A bemutatott színek eltérhetnek a valóságtól. Megrendelés előtt kérjük, erősítse meg a színt az aktuális mintakollekcióval.

Fekete Inox vagy más szín a RAL színpalettából felár ellenében.



MAHAGÓNI szín

P58

Kétoldalas Inox felár ellenében



MAHAGÓNI szín

P97

Kétoldalas Inox felár ellenében



MAHAGÓNI szín

P134

Kétoldalas Inox felár ellenében



TERMÉSZETES szín

P81

Kétoldalas Inox felár ellenében



TERMÉSZETES szín

P64

Kétoldalas Inox felár ellenében



TERMÉSZETES szín

P102

Kétoldalas Inox felár ellenében

PÁNTNÉLKÜLI AJTÓK – felár az ajtók árához 82 és 102 mm vastagságú, pántos kivitelben. Felár a pántnélküli zsanérokhoz fekete színben. Az ERKADO ajtók elérhetők egyedi méretekben felár nélkül a nem szabványos méretért. A felár csak azokra az ajtókra vonatkozik, amelyek magasabbak 212 cm-nél és szélesebbek 104 cm-nél. Fekete Inox vagy más szín a RAL színpalettából felár ellenében. A bemutatott színek eltérhetnek a valóságtól. Megrendelés előtt kérjük, erősítse meg a színt az aktuális mintakollekcióval.



Fekete Inox vagy más szín a RAL színpalettából felár ellenében.



PALISZANDER szín

P89

Feláras extrák: kétoldalas inox + ólomüveg



PALISZANDER szín

P90

Feláras extrák: kétoldalas inox + ólomüveg



SÖTÉT TÖLGY szín

P103

Feláras extrák: kétoldalas inox + ólomüveg



¹⁾ felár



PÁNTNÉLKÜLI AJTÓK – felár az ajtók árához 82 és 102 mm vastagságú, pántos kivitelben. Felár a pántnélküli zsanérokhoz fekete színben. Az ERKADO ajtók elérhetők egyedi méretekben felár nélkül a nem szabványos méretért. A felár csak azokra az ajtókra vonatkozik, amelyek magasabbak 212 cm-nél és szélesebbek 104 cm-nél. Fekete Inox vagy más szín a RAL színpalettából felár ellenében. A bemutatott színek eltérhetnek a valóságtól. Megrendelés előtt kérjük, erősítse meg a színt az aktuális mintakollekcióival.

Fekete Inox vagy más szín a RAL színpalettából felár ellenében.



RAL 7016 szín

P131

Kétoldalas Inox felár ellenében



RAL 7016 szín

P132

Kétoldalas inox felár ellenében + ólomüveg



RAL 7016 szín, ARANY TÖLGY

P135

Kétoldalas inox felár ellenében + két szín



RAL 7016 szín

P106

Kétoldalas Inox felár ellenében



RAL 7016, RAL 9016 szín

P98

Kétoldalas Inox felár ellenében

PÁNTNÉLKÜLI AJTÓK – felár az ajtók árához 82 és 102 mm vastagságú, pántos kivitelben. Felár a pántnélküli zsanérokhoz fekete színben. Az ERKADO ajtók elérhetők egyedi méretekben felár nélkül a nem szabványos méretért. A felár csak azokra az ajtókra vonatkozik, amelyek magasabbak 212 cm-nél és szélesebbek 104 cm-nél. Fekete Inox vagy más szín a RAL színpalettából felár ellenében. A bemutatott színek eltérhetnek a valóságtól. Megrendelés előtt kérjük, erősítse meg a színt az aktuális mintakollekcióival.

Ennek a vonalnak a jellegzetessége a modern marás és üvegezés formája. A modelleket egységes, geometriai alakzatokra épülő dizájn jellemzi.

KIALAKÍTÁS anyaga:

- meranti, tölgy vagy fenyő

SZERKEZET:

- tömítés az ajtószárnyban és a tokban
- felfeszítésgátló perem a zsanér oldalán
- az ajtószárny külső borítása vízálló rétegelt lemezből készült
- a ajtószárny belső szerkezete rácsos kialakítású, poliuretán habbal kitöltve
- az ajtószárny kerete fából készült, lemezzel és „C” profillal megerősítve

Alapfelszereltség:

- 72 mm vastagság
- két független csapos zár
- négy, három síkban állítható zsanér
- reflex barna üvegezés
- alumínium küszöb hőszigetelő betétrel vagy fa küszöb



RAL 5019 szín

P227



AJTÓ VASTAGSÁGA

- ◀ 72 ▶ ◀ 82 ▶ ◀ 102 ▶

TÍPUS



MARÁS

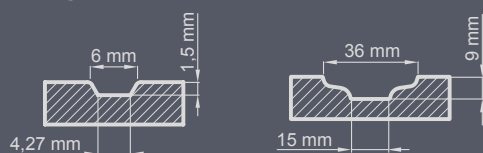

KIALAKÍTÁS

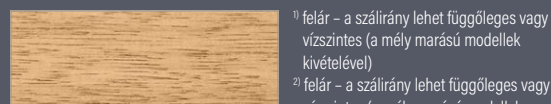
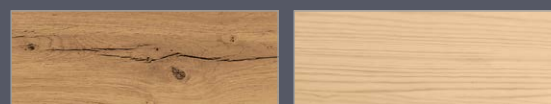
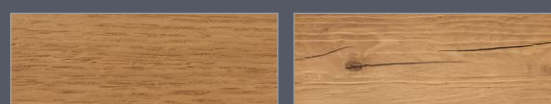

¹⁾ felár – a szálirány lehet függőleges vagy vízszintes (a mély marású modellek kivételével)
²⁾ felár – a szálirány lehet függőleges vagy vízszintes (a mély marású modellek kivételével)



³⁾ feláras extrák ⁴⁾ leginkább a dió PVC színéhez hasonló





RAL 9016 szín

P192



RAL 5009 szín

P197



RAL 3004 szín

P198



RAL 7106 szín

P199



RAL 9016 szín

P200



RAL 5003 szín

P203

PÁNTNÉLKÜLI AJTÓK – felár az ajtók árához 82 és 102 mm vastagságú, pántos kivitelben. Felár a pántnélküli zsanérokhoz fekete színben. Az ERKADO ajtók elérhetők egyedi méretekben felár nélkül a nem szabványos méretért. A felár csak azokra az ajtókra vonatkozik, amelyek magasabbak 212 cm-nél és szélesebbek 104 cm-nél. A bemutatott színek eltérhetnek a valóságtól. Megrendelés előtt kérjük, erősítse meg a színt az aktuális mintakollekcióval.



RAL 2001 szín

P227



ARANY TÖLGY szín

P204



RAL 1012 szín

P205



¹⁾ felár



PÁNTNÉLKÜLI AJTÓK – felár az ajtók árához 82 és 102 mm vastagságú, pántos kivitelben. Felár a pántnélküli zsanérokhoz fekete színben. Az ERKADO ajtók elérhetők egyedi méreteken felár nélkül a nem szabványos méretért. A felár csak azokra az ajtókra vonatkozik, amelyek magasabbak 212 cm-nél és szélesebbek 104 cm-nél. A bemutatott színek eltérhetnek a valóságtól. Megrendelés előtt kérjük, erősítse meg a színt az aktuális mintakollekcióval.



D10 szín

P82



D10 szín

P140



D10 szín

P141



RAL 9016 szín

P84



RAL 9016 szín

P53



RAL 9016 szín

P41

PÁNTNÉLKÜLI AJTÓK – felár az ajtók árához 82 és 102 mm vastagságú, pántos kivitelben. Felár a pántnélküli zsanérokhoz fekete színben. Az ERKADO ajtók elérhetők egyedi méretekben felár nélkül a nem szabványos méretért. A felár csak azokra az ajtókra vonatkozik, amelyek magasabbak 212 cm-nél és szélesebbek 104 cm-nél. A bemutatott színek eltérhetnek a valóságtól. Megrendelés előtt kérjük, erősítse meg a színt az aktuális mintakollekcióval.



TÍKFA szín

P83



TÍKFA szín

P79



TÍKFA szín

P138



RAL 9016 szín

P67

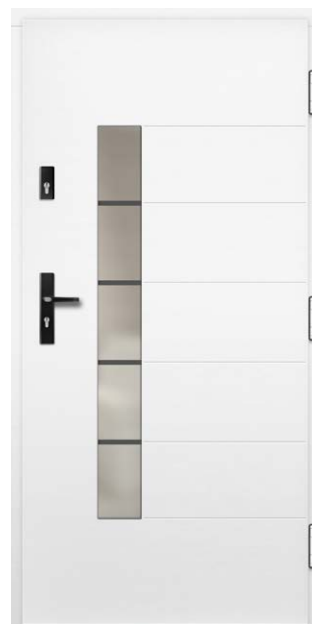

RAL 9016 szín

P119



csomós iőlyg keresztirányú csiszolt kialakítás; természetes szín

P157

Csomós erzet felár ellenében

PÁNTNÉLKÜLI AJTÓK – felár az ajtók árához 82 és 102 mm vastagságú, pántos kivitelben. Felár a pántnélküli zsanérokhoz fekete színben. Az ERKADO ajtók elérhetők egyedi méretekben felár nélkül a nem szabványos méretért. A felár csak azokra az ajtókra vonatkozik, amelyek magasabbak 212 cm-nél és szélesebbek 104 cm-nél. A bemutatott színek eltérhetnek a valóságtól. Megrendelés előtt kérjük, erősítse meg a színt az aktuális mintakollekcióval.



TERMÉSZETES szín

P55



TERMÉSZETES szín

P94



TERMÉSZETES szín

P26



¹⁾ felár

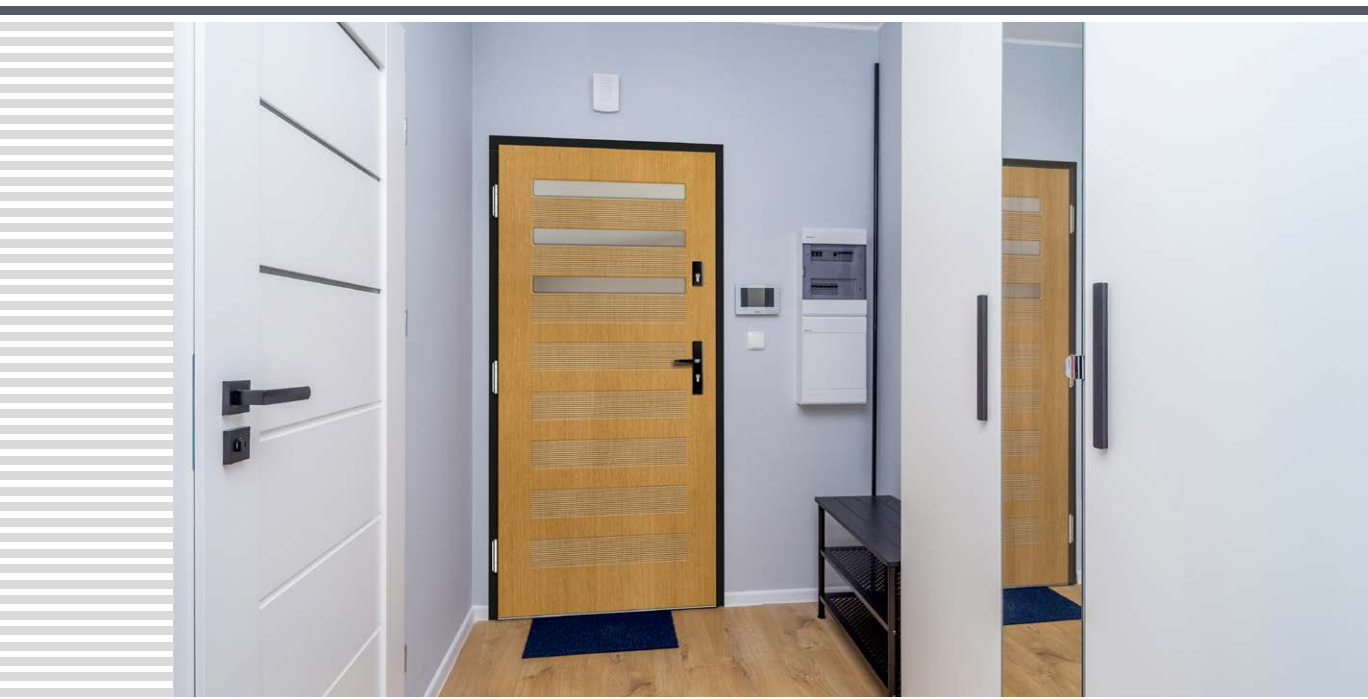

PÁNTNÉLKÜLI AJTÓK – felár az ajtók árához 82 és 102 mm vastagságú, pántos kivitelben. Felár a pántnélküli zsanérokhoz fekete színben. Az ERKADO ajtók elérhetők egyedi méretekben felár nélkül a nem szabványos méretért. A felár csak azokra az ajtókra vonatkozik, amelyek magasabbak 212 cm-nél és szélesebbek 104 cm-nél. A bemutatott színek eltérhetnek a valóságtól. Megrendelés előtt kérjük, erősítse meg a színt az aktuális mintakollekcióival.



MAHAGÓNI szín

P151



MAHAGÓNI szín

P24



MAHAGÓNI szín

P25



DIO szín

P40



DIO szín

P118



TERMÉSZETES szín

P174

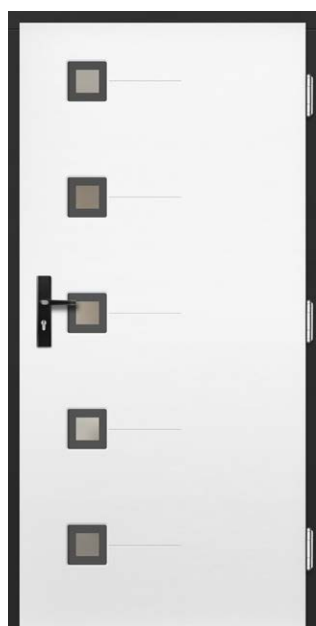

RAL 9016 szín

P71



RAL 9016 szín

P7

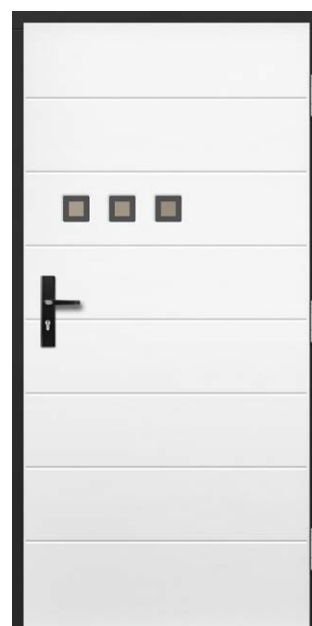

RAL 9016 szín

P142



¹⁾ felár



PÁNTNÉLKÜLI AJTÓK – felár az ajtók árához 82 és 102 mm vastagságú, pántos kivitelben. Felár a pántnélküli zsanérokhoz fekete színben. Az ERKADO ajtók elérhetők egyedi méreteken felár nélkül a nem szabványos méretért. A felár csak azokra az ajtókra vonatkozik, amelyek magasabbak 212 cm-nél és szélesebbek 104 cm-nél. A bemutatott színek eltérhetnek a valóságtól. Megrendelés előtt kérjük, erősítse meg a színt az aktuális mintakollekcióval.



RAL 9006 szín

P146



RAL 9006 szín

P27



RAL 9006 szín

P92



RAL 9005 szín

P74



RAL 9005 szín

P137



RAL 9005 szín

P69

PÁNTNÉLKÜLI AJTÓK – felár az ajtók árához 82 és 102 mm vastagságú, pántos kivitelben. Felár a pántnélküli zsanérokhoz fekete színben. Az ERKADO ajtók elérhetők egyedi méretekben felár nélkül a nem szabványos méretért. A felár csak azokra az ajtókra vonatkozik, amelyek magasabbak 212 cm-nél és szélesebbek 104 cm-nél. A bemutatott színek eltérhetnek a valóságtól. Megrendelés előtt kérjük, erősítse meg a színt az aktuális mintakollekcióval.



TERMÉSZETES szín

P159



TERMÉSZETES szín

P160



TERMÉSZETES szín

P161



RAL 7016 szín

P162



RAL 7016 szín

P163



RAL 7016 szín

P164

PÁNTNÉLKÜLI AJTÓK – felár az ajtók árához 82 és 102 mm vastagságú, pántos kivitelben. Felár a pántnélküli zsanérokhoz fekete színben. Az ERKADO ajtók elérhetők egyedi méretekben felár nélkül a nem szabványos méretért. A felár csak azokra az ajtókra vonatkozik, amelyek magasabbak 212 cm-nél és szélesebbek 104 cm-nél. A bemutatott színek eltérhetnek a valóságtól. Megrendelés előtt kérjük, erősítse meg a színt az aktuális mintakollekcióval.



SÖTÉTTÖLGY szín

P50



SÖTÉTTÖLGY szín

P22



SÖTÉTTÖLGY szín

P34



¹⁾ felár



PÁNTNÉLKÜLI AJTÓK – felár az ajtók árához 82 és 102 mm vastagságú, pántos kivitelben. Felár a pántnélküli zsanérokhoz fekete színben. Az ERKADO ajtók elérhetők egyedi méretekben felár nélkül a nem szabványos méretért. A felár csak azokra az ajtókra vonatkozik, amelyek magasabbak 212 cm-nél és szélesebbek 104 cm-nél. A bemutatott színek eltérhetnek a valóságtól. Megrendelés előtt kérjük, erősítse meg a színt az aktuális mintakollekcióval.



MAHAGÓNI szín

P75



MAHAGÓNI szín

P61



MAHAGÓNI szín

P76



ARANYTÖLGY szín

P62



ARANYTÖLGY szín

P73



RAL 9016 szín

P32

PÁNTNÉLKÜLI AJTÓK – felár az ajtók árához 82 és 102 mm vastagságú, pántos kivitelben. Felár a pántnélküli zsanérokhoz fekete színben. Az ERKADO ajtók elérhetők egyedi méretekben felár nélkül a nem szabványos méretért. A felár csak azokra az ajtókra vonatkozik, amelyek magasabbak 212 cm-nél és szélesebbek 104 cm-nél. A bemutatott színek eltérhetnek a valóságtól. Megrendelés előtt kérjük, erősítse meg a színt az aktuális mintakollekcióval.



SÖTÉTTÖLGY szín

P139



SÖTÉTTÖLGY szín

P77



SÖTÉTTÖLGY szín

P93



RAL 9016 szín

P80



RAL 9016 szín

P78



RAL 9016 szín

P148

PÁNTNÉLKÜLI AJTÓK – felár az ajtók árához 82 és 102 mm vastagságú, pántos kivitelben. Felár a pántnélküli zsanérokhoz fekete színben. Az ERKADO ajtók elérhetők egyedi méretekben felár nélkül a nem szabványos méretért. A felár csak azokra az ajtókra vonatkozik, amelyek magasabbak 212 cm-nél és szélesebbek 104 cm-nél. A bemutatott színek eltérhetnek a valóságtól. Megrendelés előtt kérjük, erősítse meg a színt az aktuális mintakollekcióval.



MAHAGÓNI szín

P8



MAHAGÓNI szín

P9



MAHAGÓNI szín

P28



RAL 7016 szín

P47



RAL 7016 szín

P37



RAL 7016 szín

P72

PÁNTNÉLKÜLI AJTÓK – felár az ajtók árához 82 és 102 mm vastagságú, pántos kivitelben. Felár a pántnélküli zsanérokhoz fekete színben. Az ERKADO ajtók elérhetők egyedi méretekben felár nélkül a nem szabványos méretért. A felár csak azokra az ajtókra vonatkozik, amelyek magasabbak 212 cm-nél és szélesebbek 104 cm-nél. A bemutatott színek eltérhetnek a valóságtól. Megrendelés előtt kérjük, erősítse meg a színt az aktuális mintakollekcióval.



TÍKFA szín

P107



TÍKFA szín

P108



TÍKFA szín

P109



RAL 9016 szín

P20



RAL 9016 szín

P21



RAL 9016 szín

P10

Ólomüveg felár ellenében

PÁNTNÉLKÜLI AJTÓK – felár az ajtók árához 82 és 102 mm vastagságú, pántos kivitelben. Felár a pántnélküli zsanérokhoz fekete színben. Az ERKADO ajtók elérhetők egyedi méretekben felár nélkül a nem szabványos méretért. A felár csak azokra az ajtókra vonatkozik, amelyek magasabbak 212 cm-nél és szélesebbek 104 cm-nél. A bemutatott színek eltérhetnek a valóságtól. Megrendelés előtt kérjük, erősítse meg a színt az aktuális mintakollekcióval.



RAL 7016 szín

P145



SÖTÉTTÖLGY szín

P147



MAHAGÓNI szín

P149



MAHAGÓNI szín

P59



csomos tölgy keresztirányú csiszolt kialakítás, TERMÉSZETES szín

P110

Csomós erezet felár ellenében



DIO szín

P18

PÁNTNÉLKÜLI AJTÓK – felár az ajtók árához 82 és 102 mm vastagságú, pántos kivitelben. Felár a pántnélküli zsanérokhoz fekete színben. Az ERKADO ajtók elérhetők egyedi méretekben felár nélkül a nem szabványos méretért. A felár csak azokra az ajtókra vonatkozik, amelyek magasabbak 212 cm-nél és szélesebbek 104 cm-nél. A bemutatott színek eltérhetnek a valóságtól. Megrendelés előtt kérjük, erősítse meg a színt az aktuális mintakollekcióval.

A CLASSIC ajtósortozatot klasszikus otthonokhoz tervezték. Ennek a vonalnak a jellegzetessége a hagyományos, időtálló dizájn.

KIALAKÍTÁS anyaga:

- meranti, tölgy vagy fenyő

SZERKEZET:

- tömítés az ajtószárnyban és a tokban
- felfeszítésgátló perem a zsanér oldalán
- az ajtószárny külső borítása vízálló rétegelt lemezből készült
- a ajtószárny belső szerkezete rácsos kialakítású, poliuretán habbal kitöltve
- az ajtószárny kerete fából készült, lemezzel és „C” profillal megerősítve

Alapfelszereltség:

- 72 mm vastagság
- két független csapos zár
- négy, három síkban állítható zsanér
- reflex barna üvegezés
- alumínium küszöb hőszigetelő betéttel vagy fa küszöb



TERMÉSZETES SZÍN

P230



AJTÓ VASTAGSÁGA

- ◀ 72 ▶ ◀ 82 ▶ ◀ 102 ▶

TÍPUS



MARÁS

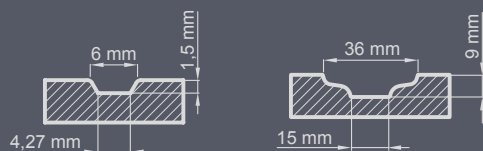

KIALAKÍTÁS

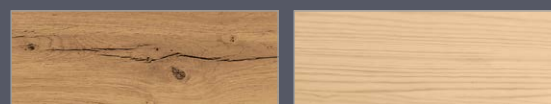
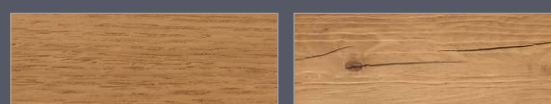

¹⁾ felár – a szálirány lehet függőleges vagy vízszintes (a mély marású modellek kivételével)

²⁾ felár – a szálirány lehet függőleges vagy vízszintes (a mély marású modellek kivételével)



³⁾ feláras extrák ⁴⁾ leginkább a dió PVC színéhez hasonló



RAL 7016 szín

P212

Homokfúvott üveg a képen látható módon felár ellenében



RAL 9016 szín

P213

Homokfúvott üveg a képen látható módon felár ellenében



RAL 7016 szín

P216

Homokfúvott üveg a képen látható módon felár ellenében



¹⁾ felár



MAHAGÓNI szín

P230



PÁNTNÉLKÜLI AJTÓK – felár az ajtók árához 82 és 102 mm vastagságú, pántos kivitelben. Felár a pántnélküli zsanérokhoz fekete színben. Az ERKADO ajtók elérhetők egyedi méretekben felár nélkül a nem szabványos méretért. A felár csak azokra az ajtókra vonatkozik, amelyek magasabbak 212 cm-nél és szélesebbek 104 cm-nél. A bemutatott színek eltérhetnek a valóságtól. Megrendelés előtt kérjük, erősítse meg a színt az aktuális mintakollekcióval.



MATAGÓNI szín

P193



ARANY TÖLGY szín

P194



PALISZANDER szín

P195



DÍÓ szín

P196



RAL 9016 szín

P201



TERMÉSZETES szín

P187

PÁNTNÉLKÜLI AJTÓK – felár az ajtók árához 82 és 102 mm vastagságú, pántos kivitelben. Felár a pántnélküli zsanérokhoz fekete színben. Az ERKADO ajtók elérhetők egyedi méretekben felár nélkül a nem szabványos méretért. A felár csak azokra az ajtókra vonatkozik, amelyek magasabbak 212 cm-nél és szélesebbek 104 cm-nél. A bemutatott színek eltérhetnek a valóságtól. Megrendelés előtt kérjük, erősítse meg a színt az aktuális mintakollekcióval.



PALISZANDER szín

P202



RAL 9005 szín

P208



PALISZANDER szín

P209



¹⁾ felár



PÁNTNÉLKÜLI AJTÓK – felár az ajtók árához 82 és 102 mm vastagságú, pántos kivitelben. Felár a pántnélküli zsanérokhoz fekete színben. Az ERKADO ajtók elérhetők egyedi méretekben felár nélkül a nem szabványos méretért. A felár csak azokra az ajtókra vonatkozik, amelyek magasabbak 212 cm-nél és szélesebbek 104 cm-nél. A bemutatott színek eltérhetnek a valóságtól. Megrendelés előtt kérjük, erősítse meg a színt az aktuális mintakollekcióval.



TERMÉSZETES szín

P96



TERMÉSZETES szín

P17



TERMÉSZETES szín

P1



SÖTÉTTÖLGY szín

P38



SÖTÉTTÖLGY szín

P2



SÖTÉTTÖLGY szín

P35

PÁNTNÉLKÜLI AJTÓK – felár az ajtók árához 82 és 102 mm vastagságú, pántos kivitelben. Felár a pántnélküli zsanérokhoz fekete színben. Az ERKADO ajtók elérhetők egyedi méretekben felár nélkül a nem szabványos méretért. A felár csak azokra az ajtókra vonatkozik, amelyek magasabbak 212 cm-nél és szélesebbek 104 cm-nél. A bemutatott színek eltérhetnek a valóságtól. Megrendelés előtt kérjük, erősítse meg a színt az aktuális mintakollekcióval.



RAL 7016 szín

P15



RAL 7016 szín

P11



RAL 7016 szín

P29



D10 szín

P175



RAL 7016 szín

P144



ARANY TÖLGY szín

P143

PÁNTNÉLKÜLI AJTÓK – felár az ajtók árához 82 és 102 mm vastagságú, pántos kivitelben. Felár a pántnélküli zsanérokhoz fekete színben. Az ERKADO ajtók elérhetők egyedi méretekben felár nélkül a nem szabványos méretért. A felár csak azokra az ajtókra vonatkozik, amelyek magasabbak 212 cm-nél és szélesebbek 104 cm-nél. A bemutatott színek eltérhetnek a valóságtól. Megrendelés előtt kérjük, erősítse meg a színt az aktuális mintakollekcióval.



TERMÉSZETES szín

P5



TERMÉSZETES szín

P3



TERMÉSZETES szín

P45



SÖTÉT TÖLGY szín

P19



SÖTÉT TÖLGY szín

P33



SÖTÉT TÖLGY szín

P16

PÁNTNÉLKÜLI AJTÓK – felár az ajtók árához 82 és 102 mm vastagságú, pántos kivitelben. Felár a pántnélküli zsanérokhoz fekete színben. Az ERKADO ajtók elérhetők egyedi méretekben felár nélkül a nem szabványos méretért. A felár csak azokra az ajtókra vonatkozik, amelyek magasabbak 212 cm-nél és szélesebbek 104 cm-nél. A bemutatott színek eltérhetnek a valóságtól. Megrendelés előtt kérjük, erősítse meg a színt az aktuális mintakollekcióval.



DIÓ szín

P4

Ólomüveg felár ellenében



DIÓ szín

P117



DIÓ szín

P115

Ólomüveg felár ellenében



¹⁾ felár



PÁNTNÉLKÜLI AJTÓK – felár az ajtók árához 82 és 102 mm vastagságú, pántos kivitelben. Felár a pántnélküli zsanérokhoz fekete színben. Az ERKADO ajtók elérhetők egyedi méretekben felár nélkül a nem szabványos méretért. A felár csak azokra az ajtókra vonatkozik, amelyek magasabbak 212 cm-nél és szélesebbek 104 cm-nél. A bemutatott színek eltérhetnek a valóságtól. Megrendelés előtt kérjük, erősítse meg a színt az aktuális mintakollekcióval.



SÖTÉTTÖLGY szín

P36



SÖTÉTTÖLGY szín

P113



SÖTÉTTÖLGY szín

P114

Ólomüveg felár ellenében



MAHAGÓNI szín

P31



MAHAGÓNI szín

P54



MAHAGÓNI szín

P13

Ólomüveg felár ellenében



ARANY TÖLGY szín

P12



ARANY TÖLGY szín

P6



ARANY TÖLGY szín

P14



PALISZANDER szín

P116

Díszüveg karo mintával felár ellenében



PALISZANDER szín

P112

Díszüveg karo mintával felár ellenében



PALISZANDER szín

P111

PÁNTNÉLKÜLI AJTÓK – felár az ajtók árához 82 és 102 mm vastagságú, pántos kivitelben. Felár a pántnélküli zsanérokhoz fekete színben. Az ERKADO ajtók elérhetők egyedi méretekben felár nélkül a nem szabványos méretért. A felár csak azokra az ajtókra vonatkozik, amelyek magasabbak 212 cm-nél és szélesebbek 104 cm-nél. A bemutatott színek eltérhetnek a valóságtól. Megrendelés előtt kérjük, erősítse meg a színt az aktuális mintakollekcióval.



RAL 1012 szín

P165



RAL 6018 szín

P166



RAL 3002 szín

P167



RAL 5002 szín

P186



RAL 9016 szín

P168



RAL 5009 szín

P171

PÁNTNÉLKÜLI AJTÓK – felár az ajtók árához 82 és 102 mm vastagságú, pántos kivitelben. Felár a pántnélküli zsanérokhoz fekete színben. Az ERKADO ajtók elérhetők egyedi méretekben felár nélkül a nem szabványos méretért. A felár csak azokra az ajtókra vonatkozik, amelyek magasabbak 212 cm-nél és szélesebbek 104 cm-nél. A bemutatott színek eltérhetnek a valóságtól. Megrendelés előtt kérjük, erősítse meg a színt az aktuális mintakollekcióval.



TERMÉSZETES szín

P63



TERMÉSZETES szín

P49



TERMÉSZETES szín

P39



PAL 6028 szín

P65



PAL 6028 szín

P51



PAL 6028 szín

P172

PÁNTNÉLKÜLI AJTÓK – felár az ajtók árához 82 és 102 mm vastagságú, pántos kivitelben. Felár a pántnélküli zsanérokhoz fekete színben. Az ERKADO ajtók elérhetők egyedi méretekben felár nélkül a nem szabványos méretért. A felár csak azokra az ajtókra vonatkozik, amelyek magasabbak 212 cm-nél és szélesebbek 104 cm-nél. A bemutatott színek eltérhetnek a valóságtól. Megrendelés előtt kérjük, erősítse meg a színt az aktuális mintakollekcióval.



SÖTÉTTÖLGY szín

P30



SÖTÉTTÖLGY szín

P52

Ólomüveg felár ellenében



SÖTÉTTÖLGY szín

P23

Ólomüveg felár ellenében



RAL 9016 szín

P189

Belső üvegsztó felár ellenében



RAL 9016 szín

P169

Ólomüveg felár ellenében

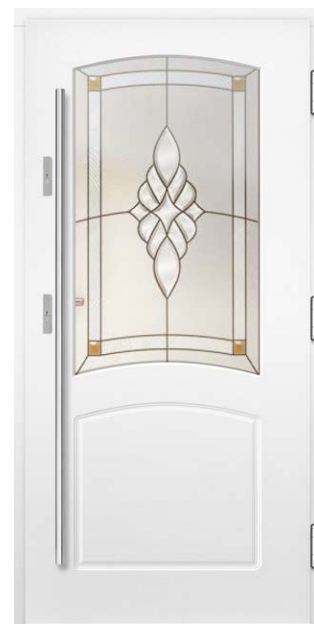

RAL 9016 szín

P170

Ólomüveg felár ellenében

PÁNTNÉLKÜLI AJTÓK – felár az ajtók árához 82 és 102 mm vastagságú, pántos kivitelben. Felár a pántnélküli zsanérokhoz fekete színben. Az ERKADO ajtók elérhetők egyedi méretekben felár nélkül a nem szabványos méretért. A felár csak azokra az ajtókra vonatkozik, amelyek magasabbak 212 cm-nél és szélesebbek 104 cm-nél. A bemutatott színek eltérhetnek a valóságtól. Megrendelés előtt kérjük, erősítse meg a színt az aktuális mintakollekcióval.

ÚJDONSÁG

A RETRO ajtósortozatot klasszikus otthonokhoz tervezték. Ennek a vonalnak a jellegzetessége a hagyományos, időtálló dizájn.

KIALAKÍTÁS anyaga:

- meranti, tölgy vagy fenyő

SZERKEZET:

- tömítés az ajtószárnyban és a tokban
- felfeszítésgátló perem a zsanér oldalán
- az ajtószárny külső borítása vízálló réteget lemezből készült
- a ajtószárny belső szerkezete rácsos kialakítású, poliuretán habbal kitöltve
- az ajtószárny kerete fából készült, lemezzel és „C” profillal megerősítve

Alapfelszereltség:

- 72 mm vastagság
- két független csapos zár
- négy, három síkban állítható zsanér
- reflex barna üvegezés
- alumínium küszöb hőszigetelő betéttel vagy fa küszöb



RAL 6016 szín

P235



AJTÓ VASTAGSÁGA

◀ 72 ▶ ◀ 82 ▶ ◀ 102 ▶

TÍPUS



MARÁS

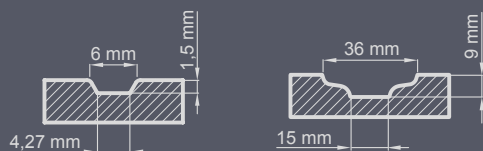

TERMÉSZETES TÖLGY



SÖTÉT TÖLGY⁴⁾



TÍKFA



DIÓ



FEHÉR



RUSZTIKUS TÖLGY



WINCHESTER



ARANY TÖLGY



MAHAGÓNI



PALISZANDER



RAL 7016



ANTRACIT QUARTZ



RAL SZÍNPALETTA¹⁾



Díszítő elemek kétoldalas kivitelben

ÚJDONSÁG



P236

SÖTÉTTÖLGY szín

ÚJDONSÁG



P237

TERMÉSZETES szín

ÚJDONSÁG



P238

ARANY TÖLGY szín

ÚJDONSÁG



P239

RAL 9016 szín

ÚJDONSÁG



P251

RUSZTIKUS TÖLGY szín

ÚJDONSÁG



P252

SÖTÉTTÖLGY szín

PÁNTNÉLKÜLI AJTÓK – felár az ajtók árához 82 és 102 mm vastagságú, pántos kivitelben. Felár a pántnélküli zsanérokhoz fekete színben. Az ERKADO ajtók elérhetők egyedi méretekben felár nélkül a nem szabványos méretért. A felár csak azokra az ajtókra vonatkozik, amelyek magasabbak 212 cm-nél és szélesebbek 104 cm-nél. A bemutatott színek eltérhetnek a valóságtól. Megrendelés előtt kérjük, erősítse meg a színt az aktuális mintakollekcióval.



SÖTÉTTÖLGÝ szín

P215



DIÓ szín

P217



RAL 9016 szín

P218

Díszüveg karo mintával felár ellenében



WINCHESTER szín

P183



MAHAGÓNI szín

P214

Díszüveg karo mintával felár ellenében

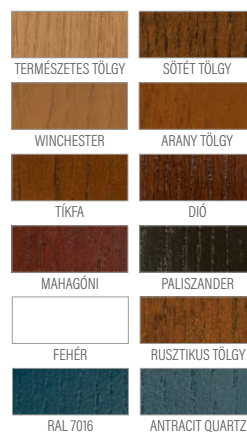

¹⁾ felár



Díszítő elemek kétoldalas kivitelben



RAL 9016 szín

P182



RAL 1021 szín

P191



RAL 6002 szín

P190



RAL 5019 szín

P173



RAL 7016 szín

P184



ARANY TÖLGY szín

P185

Díszüveg karo mintával felár ellenében

PÁNTNÉLKÜLI AJTÓK – felár az ajtók árához 82 és 102 mm vastagságú, pántos kivitelben. Felár a pántnélküli zsanérokhoz fekete színben. Az ERKADO ajtók elérhetők egyedi méretekben felár nélkül a nem szabványos méretért. A felár csak azokra az ajtókra vonatkozik, amelyek magasabbak 212 cm-nél és szélesebbek 104 cm-nél. A bemutatott színek eltérhetnek a valóságtól. Megrendelés előtt kérjük, erősítse meg a színt az aktuális mintakollekcióval.

☰ FIX ÜVEGEZETT BŐVÍTŐK



AZ AJTÓSZÁRNY FELÜLETÉVEL EGY SÍKBAN LÉVŐ ÜVEGGEL
(csak falc nélküli ajtóknál kivitelezhető)



P158



P154



P235

+ FIX ÜVEGEZETT BŐVÍTŐ AJTÓTOKBAN DÍSZÍTŐ ELEMekkel



P183

+ 2 x FIX ÜVEGEZETT AJTÓSZÁRNY IMITÁCIÓ BŐVÍTŐ



P185
+ FIX ÜVEGEZETT BŐVÍTŐ AJTÓKKBAN



P18
+ FIX ÜVEGEZETT BŐVÍTŐK AJTÓKKBAN, KÉTOLDALASAN RAGASZTOTT ÜVEGOSZTÓKKAL



P17
+ FIX ÜVEGEZETT BŐVÍTŐK AJTÓKKBAN további ragasztott elemekkel



P184
+ FIX ÜVEGEZETT BŐVÍTŐ AJTÓKKBAN



P174
+ FIX ÜVEGEZETT BŐVÍTŐ AJTÓTOKBAN

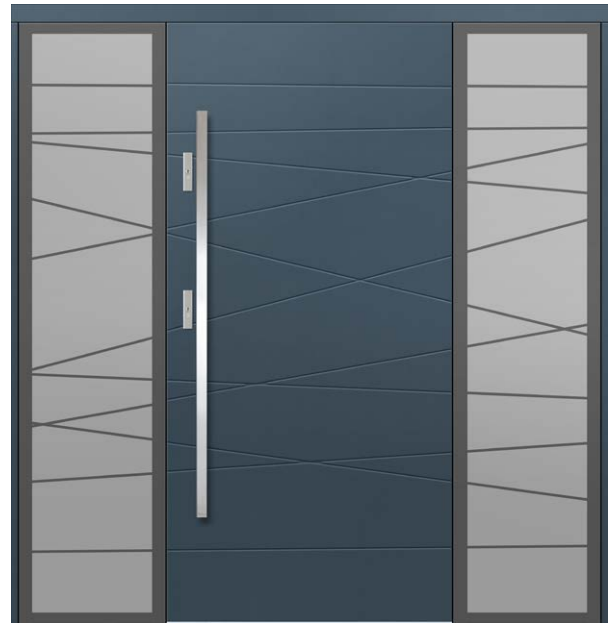

P163
+ FIX ÜVEGEZETT BŐVÍTŐK AJTÓTOKBAN



P169
+ FIX ÜVEGEZETT BŐVÍTŐ (AJTÓSZÁRNY IMITÁCIÓ)

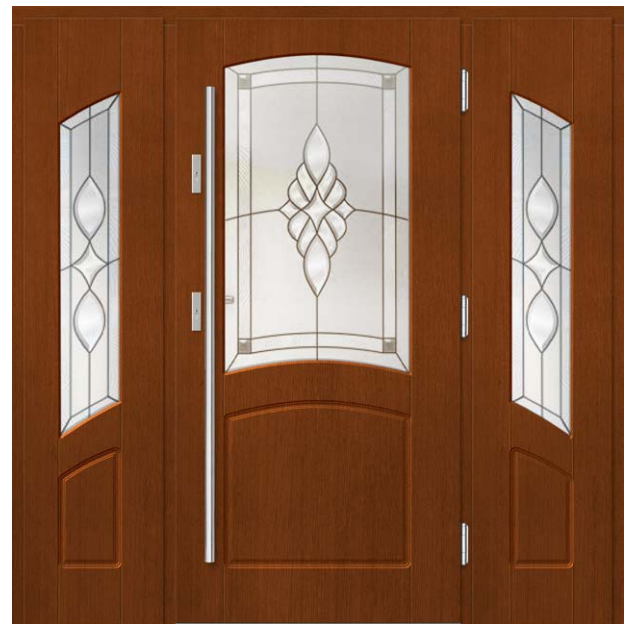

P170
+ FIX ÜVEGEZETT BŐVÍTŐK (AJTÓSZÁRNY IMITÁCIÓ)

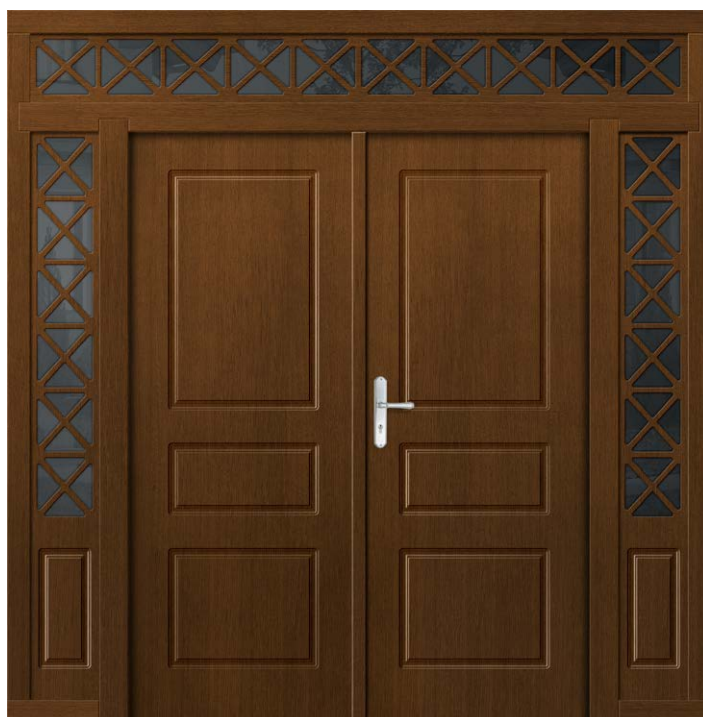

P1

+ NYITHATÓ TELJES AJTÓSZÁRNY IMITÁCIÓS BŐVÍTŐ + 2 x FIX ÜVEGEZETT BŐVÍTŐ díszítő elemekkel
 + OLDALBEVILÁGÍTÓK ÉS FELÜLVILÁGÍTÓK FIX ÜVEGEZÉSSEL díszítő elemekkel



P183

+ FIX ÜVEGEZETT BŐVÍTŐ AJTÓTOKBAN ragasztott osztólécekkal
 + OLDALBEVILÁGÍTÓK ÉS FELÜLVILÁGÍTÓK FIX ÜVEGEZÉSSEL AJTÓTOKBAN



P185

+ 2 x FIX ÜVEGEZETT BŐVÍTŐ AJTÓTOKBAN ragasztott osztólécekkal
 + OLDALBEVILÁGÍTÓK ÉS FELÜLVILÁGÍTÓK FIX ÜVEGEZÉSSEL AJTÓTOKBAN



2 év
GARANCIA

RC2
betörés
elleni osztály

MEGFELBÍR
TISZTA
LEVEGŐ
PROGRAM KÖVETELMÉNYEK



P1

+ 2 x FIX ÜVEGEZETT BŐVÍTŐ díszítő elemekkel



P183

+ FIX ÜVEGEZETT BŐVÍTŐ AJTÓSZÁRNY IMITÁCIÓVAL



Figyelem: a fix bővítő, amely az ajtószárny imitációja, pántokra van szerelve.



P164
+ FIX ÜVEGEZETT BŐVÍTŐ



P162
+ FIX ÜVEGEZETT BŐVÍTŐK





P189
 + 2 x FIX ÜVEGEZETT BŐVÍTŐ + FELSŐ FELÜLVILÁGÍTÓ
 + FELSŐ FELÜLVILÁGÍTÓ ÍVBEN, BELTÉRI ÜVEGOSZTÓKKAL

Az íves kialakítás egyedi árazású



P121
 + ÜVEGEZETT BŐVÍTŐ



P3
 + FIX ÜVEGEZETT BŐVÍTŐ (AJTÓSZÁRNY IMITÁCIÓ)



P17
 + FIX ÜVEGEZETT BŐVÍTŐK





P156
+ FIX ÜVEGEZETT BŐVÍTŐ



P1
+ FIX BŐVÍTŐK díszítő elemekkel



P66
+ FIX ÜVEGEZETT BŐVÍTŐ AJTÓSZÁRNY IMITÁCIÓVAL

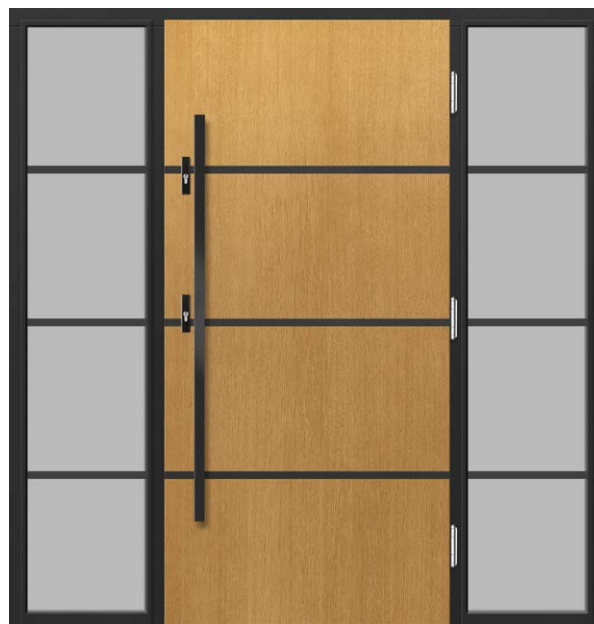

P155
+ FIX ÜVEGEZETT BŐVÍTŐK



P67
+ FIX ÜVEGEZETT BŐVÍTŐK (AJTÓSZÁRNY IMITÁCIÓ)



P89
+ FIX ÜVEGEZETT BŐVÍTŐK (AJTÓSZÁRNY IMITÁCIÓ)



P65
+ FIX ÜVEGEZETT BŐVÍTŐ (AJTÓSZÁRNY IMITÁCIÓ)



P25
+ FIX ÜVEGEZETT BŐVÍTŐ (AJTÓSZÁRNY IMITÁCIÓ)



P9
+ FIX ÜVEGEZETT BŐVÍTŐ (AJTÓSZÁRNY IMITÁCIÓ)



P47
+ NYITHATÓ ÜVEGEZETT BŐVÍTŐ AJTÓSZÁRNY IMITÁCIÓVAL



P21
+ FIX ÜVEGEZETT BŐVÍTŐ (AJTÓSZÁRNY IMITÁCIÓ)



P55
+ FIX ÜVEGEZETT BŐVÍTŐ AJTÓTOKBAN

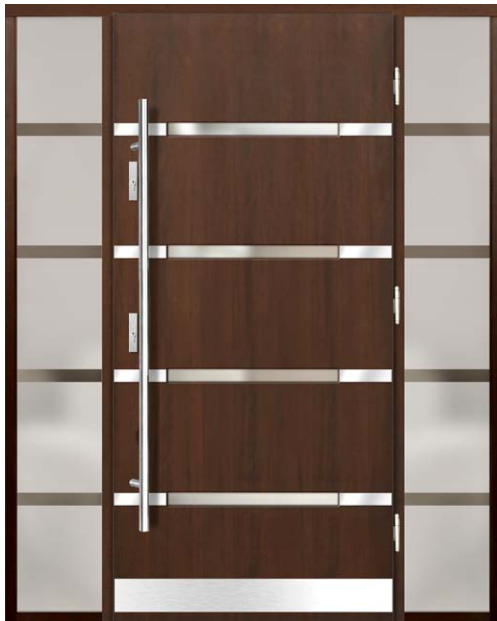

P105

+ FIX ÜVEGEZETT BŐVÍTŐK AJTÓTOKBAN

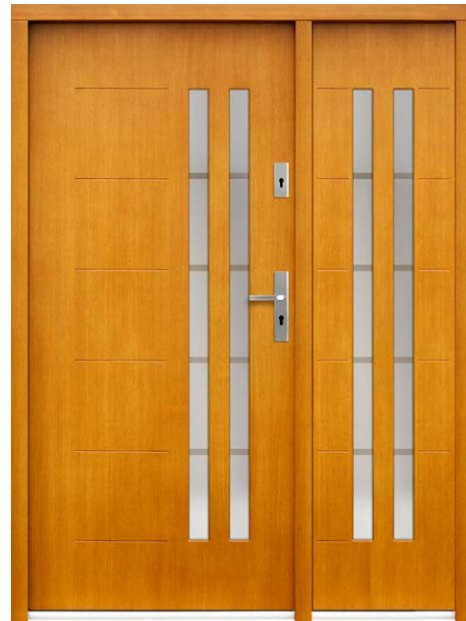

P82

+ FIX ÜVEGEZETT BŐVÍTŐ (AJTÓSZÁRNY IMITÁCIÓ)



P45

+ FIX ÜVEGEZETT BŐVÍTŐK AJTÓTOKBAN díszítő elemekkel



P59

+ FIX TELJES BŐVÍTŐ (AJTÓSZÁRNY IMITÁCIÓVAL)

Figyelem: fix bővítő ajtótokban – üvegezés – 44 mm reflex barna biztonsági üvegezett egység

Figyelem: a fix bővítő, amely az ajtószárny imitációja, pántokra van szerelve.



P42
+ FIX ÜVEGEZETT BŐVÍTŐ (AJTÓSZÁRNY IMITÁCIÓVAL) + OLDALBEVILÁGÍTÓK ÉS FELÜLVILÁGÍTÓK



P28
+ FIX ÜVEGEZETT BŐVÍTŐK (AJTÓSZÁRNY IMITÁCIÓVAL) + OLDALBEVILÁGÍTÓK ÉS FELÜLVILÁGÍTÓK





P107
+ FIX ÜVEGEZETT BŐVÍTŐ AJTÓTOKBAN



P132
+ FIX ÜVEGEZETT BŐVÍTŐ (AJTÓSZÁRNY IMITÁCIÓ)



P147
+ FIX ÜVEGEZETT BŐVÍTŐK AJTÓTOKBAN

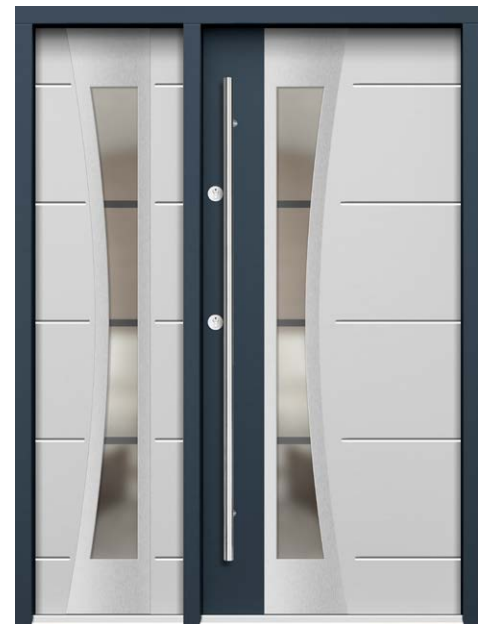

P98
+ FIX ÜVEGEZETT BŐVÍTŐ (AJTÓSZÁRNY IMITÁCIÓ)

Figyelem: fix bővítő ajtótokban – üvegezés – 44 mm reflex barna biztonsági üvegezett egység

Figyelem: a fix bővítő, amely az ajtószárny imitációja, pántokra van szerelve.



P144

+ FIX ÜVEGEZETT BŐVÍTŐK AJTÓTOKBAN
+ OLDALBEVILÁGÍTÓK ÉS FELÜLVILÁGÍTÓK FIX ÜVEGEZÉSSEL AJTÓTOKBAN



P68

+ FIX ÜVEGEZETT BŐVÍTŐ AJTÓTOKBAN



P141

+ FIX ÜVEGEZETT BŐVÍTŐ (AJTÓSZÁRNY IMITÁCIÓ)



P83

+ FIX ÜVEGEZETT BŐVÍTŐ (AJTÓSZÁRNY IMITÁCIÓ)

A beltéri ajtók minden otthon alapfelszereltségéhez tartoznak. Ezért az ajtókra pusztán használati és funkcionális szempontból tekinteni már régóta nem elegendő. Ma már a belsőépítészet fontos elemei, amelyek kiemelik a tökéletesen berendezett otthon előnyeit, ezért modern megoldásokat alkotunk, vonzó dizájnt vezetünk be, ügyelünk a kivitelezés minőségére, hogy Ön örömmel válassza az Erkado ajtókat.



LAKKOZÁS

- A furnérnak szánt faanyagok színe, szerkezete és állaga eltérő lehet. Még egyazon fán belül is jelentős különbségek fordulhatnak elő. Ezek a természetes faanyag jellemzői, és nem képezhetik reklamáció alapját.
- A bemutatott színezések tájékoztató jellegűek, és nem szolgálnak színmintaként.

KIALAKÍTÁS



EGYSZERŰ SZTENDERD TÖLGY



CSOMÓS TÖLGY²⁾



FEHÉR³⁾
vagy más szín a RAL palettáról

BELTÉRI AJTÓK METSZETE



TERMÉSZETES TÖLGY



SÖTÉT TÖLGY



TÍKFA



DIÓ



FEHÉR³⁾



RUSZTIKUS TÖLGY



WINCHESTER



ARANY TÖLGY



MAHAGÓNI



PALISZANDER



RAL 7016³⁾



ANTRACIT QUARTZ



RAL SZÍNPALETTA¹⁾³⁾

¹⁾ felár

²⁾ feláras extrák – az erezet iránya lehet függőleges vagy vízszintes, tömör vagy sekély marású ajtókhöz

³⁾ sima vagy fa struktúrával



UNO PREMIUM, CUBE fekete matt kilincs

UNO PREMIUM sötét tölgy



UNO PREMIUM természetes tölgy



UNO PREMIUM fehér tölgy



UNO PREMIUM természetes tölgy CUBE fekete matt kilinccsel



SZERKEZET

- falcos vagy fordított ajtószárny
- keret fenyő fából + tölgy, „c” profilú megerősítéssel
- az ajtószárny külső borítása 4 mm vastag vízálló tölgy rétegelte lemezből vagy 3 mm vastag nedvességálló HDF-ből készül, fa struktúra nélküli ajtók esetén
- teljes lemez betét
- ajtószárny vastagsága 40 mm

KIALAKÍTÁS

- háromszori festés hidrodinamikus módszerrel, vízbázisú festékkel az ERKADO színpaletta vagy fedő RAL színpaletta szerint

VASALAT

- három rejtett pánt ezüst színben (opcionálisan feláras extrák fekete, fehér vagy arany színben)
- mágneszár: kulcsos, betétes, takarékos vagy zárral, ezüst színben, opcionálisan feláras extrák fekete vagy arany színben

FELÁRAS EXTRÁK

- alsó szellőzőnyílás
- falcos ajtószárny „100”
- automata küszöb
- csere mágneszárra fekete, fehér vagy arany színben
- csere pántokra és zárlemeze fekete, fehér vagy arany színben
- ajtók 216-230 cm méretben15% felár az alapárhoz képest
- 231-240 cm-es ajtók25% felár az alapárhoz képest
- 241-250 cm-es ajtók30% felár az alapárhoz képest
- 251-300 cm-es ajtók50% felár az alapárhoz képest

ELÉRHETŐ AJTÓSZÁRNY SZÉLESSÉGEK

60 70 80 90 100 **EGYEDI MÉRET**

AJTÓK METSZETE



KIALAKÍTÁS



¹⁾ felár, ²⁾ feláras extrák – az ezret iránya lehet függőleges vagy vízszintes, tömör vagy sekély marású ajtókhöz

³⁾ sima vagy faerezetes

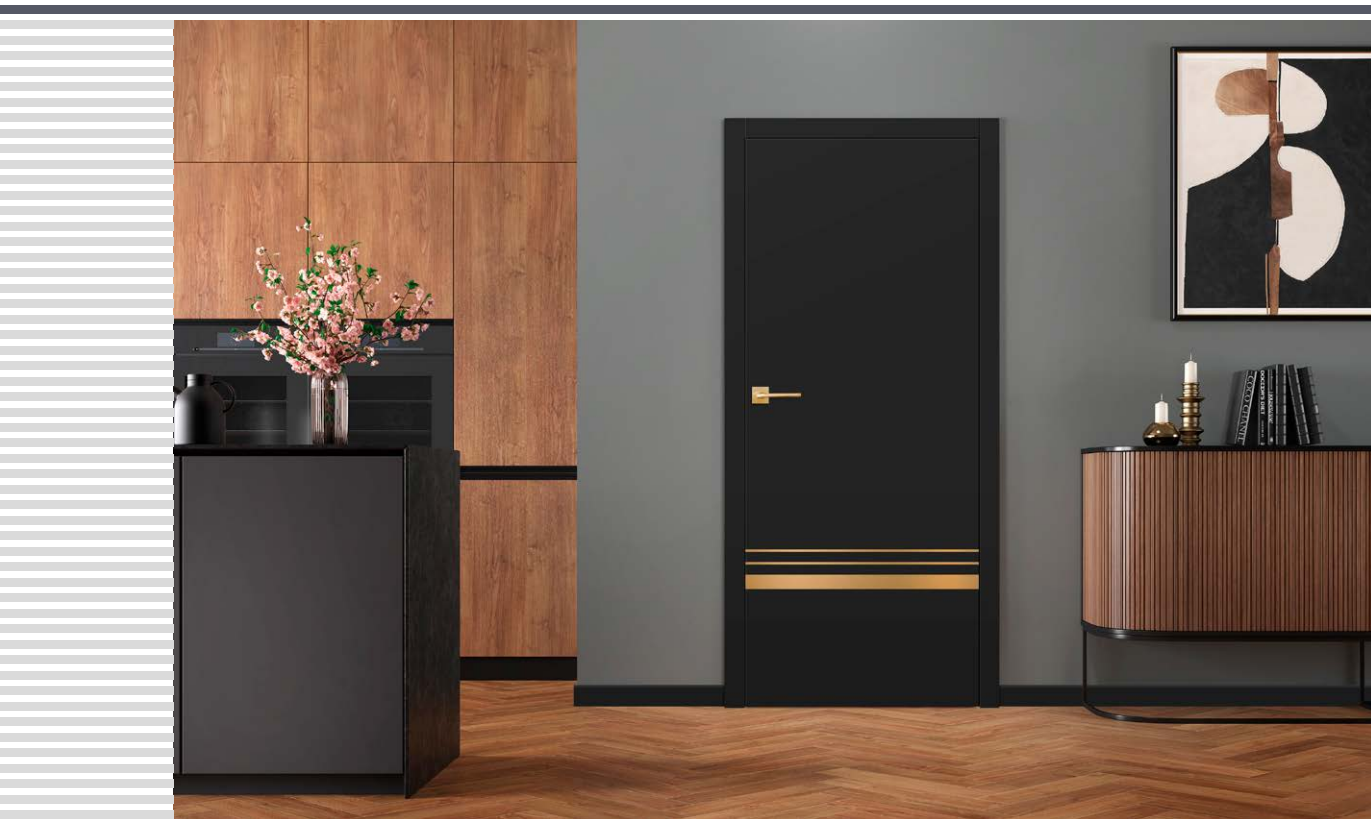

UNO PREMIUM LUX 118 kefélt arany, BELLA SLIM matt sárgaréz kilincs



intarzia **LUX 119**
KEFÉLT ACÉL



intarzia **LUX 104**
FEKETE

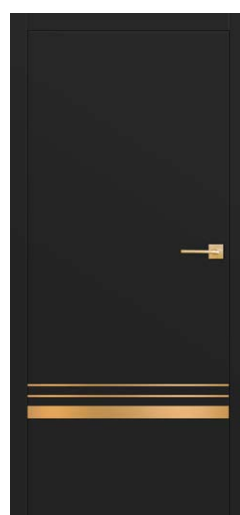

intarzia **LUX 118**
KEFÉLT ARANY



intarzia **LUX 121**
KEFÉLT RÉZ

intarzia LUX **FEKETE**



intarzia **LUX 117**
felár



intarzia **LUX 118**
felár



intarzia **LUX 119**
felár



intarzia **LUX 120**
felár



intarzia **LUX 121**
felár



intarzia **LUX 103**
felár



intarzia **LUX 104**
felár



intarzia **LUX 112**
felár



intarzia **LUX 113**
felár



intarzia **LUX 107**
felár



intarzia **LUX 114**
felár



intarzia **LUX 116**
felár

Az INTARZIÁK LUX elérhető színválasztéka:

- KEFÉLT ACÉL
- FEKETE
- KEFÉLT ARANY
- KEFÉLT RÉZ

Az INTARZIÁK az ajtószármay mindkét oldalán elhelyezkednek, és síkban vannak annak felületével. Az intarzia szélessége 8 mm vagy 50 mm.



BALDUR 9 CUBE fekete matt kilincssel és fekete VSG 441 ragasztott üveggel



BALDUR 1



BALDUR 2



BALDUR 3



BALDUR 4



BALDUR 5



BALDUR 6



BALDUR 7



BALDUR 8



BALDUR 9⁴⁾



BALDUR 9-⁴⁾ világosszürke RAL 7037 festéssel, CUBE fekete matt kilinccsel és fekete VSG 441 ragasztott üveggel



SZERKEZET

- falcos vagy fordított ajtószárny
- keret fenyő fából + tölgy, „c” profilú megerősítéssel
- az ajtószárny külső borítása 4 mm vastag vízálló tölgy rétegelt lemezből vagy 3 mm vastag nedvességálló HDF-ből készül, fa struktúra nélküli ajtók esetén
- teljes lemez betét
- ajtószárny vastagsága 40 mm

KIALAKÍTÁS

- háromszori festés hidrodinamikus módszerrel, vízbázisú festékekkel az ERKADO színpaletta vagy fedő RAL színpaletta szerint

VASALAT

- három rejtett pánt ezüst színben (opcionálisan feláras extrák fekete, fehér vagy arany színben)
- mágneszár: kulcsos, betétes, takarékos vagy zárral, ezüst színben, opcionálisan feláras extrák fekete vagy arany színben

ÜVEGEZÉS

- BALDUR 1, 3, 5 alpból ragasztott és edzett VSG/ESG 441 biztonsági üveggel, opál vagy fekete, mindkét oldalon sima felülettel
- állandó üvegezési szélesség; BALDUR 1 - 50 mm, BALDUR 3, 5 - 210 mm

FELÁRAS EXTRÁK

- alsó szellőzőnyílás
- falcos ajtószárny „100”
- automata küszöb (nem vonatkozik a BALDUR 1, 3, 5 modellekre)
- csere mágneszárakra fekete, fehér vagy arany színben
- csere pántokra és zárlemezekre fekete, fehér vagy arany színben
- ajtók 216-230 cm méretben15% felár az alapárhoz képest
- 231-240 cm-es ajtók25% felár az alapárhoz képest
- 241-250 cm-es ajtók30% felár az alapárhoz képest
- 251-300 cm-es ajtók50% felár az alapárhoz képest

ALSÓ SZELLŐZŐNYÍLÁS



ELÉRHETŐ AJTÓSZÁRNY SZÉLESSÉGEK

60 70 80 90 100

EGYEDI MÉRET

MARÁS

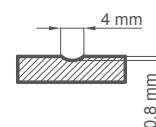

KIALAKÍTÁS



¹⁾ felár, ²⁾ felár – a száírány lehet függőleges vagy vízszintes, tömör vagy sekély marású ajtókhoz,
³⁾ sima vagy faerezetes
⁴⁾ nincs lehetőség szellőző kivágásra

☰ AURORA, GIULIA



GIULIA 1 sötét tölgy QUANTA FIT fekete matt kilincssel

ÚJDONSÁG



AURORA 1

ÚJDONSÁG



AURORA 2

ÚJDONSÁG



GIULIA 1

ÚJDONSÁG



AURORA 1 fehér QUANTA FIT fekete matt kilincsel

SZERKEZET

- falcos vagy fordított ajtószárny
- keret fenyő fából + tölgy, „c” profilú megerősítéssel
- az ajtószárny külső borítása 4 mm vastag vízálló tölgy rétegelt lemezből vagy 3 mm vastag nedvességálló HDF-ből készül, fa struktúra nélküli ajtók esetén
- teljes lemez betét
- ajtószárny vastagsága 40 mm

KIALAKÍTÁS

- díszítő elemek mindkét oldalon az ajtószárnyon
- háromszori festés hidrodinamikus módszerrel, vízbázisú festékekkel az ERKADO színpaletta vagy fedő RAL színpaletta szerint

VASALAT

- három rejtett pánt ezüst színben (opcionálisan feláras extrák fekete, fehér vagy arany színben)
- mágneszár: kulcsos, betétes, takarékos vagy zárral, ezüst színben, opcionálisan feláras extrák fekete vagy arany színben

FELÁRAS EXTRÁK

- alsó szellőzőnyílás
- falcos ajtószárny „100”
- automata küszöb
- csere mágneszár fekete, fehér vagy arany színben
- csere pántokra és zárlemezre fekete, fehér vagy arany színben
- 216-230 cm-es ajtók15% felár az alapárhoz képest
- 231-240 cm-es ajtók25% felár az alapárhoz képest
- 241-250 cm-es ajtók30% felár az alapárhoz képest
- 251-300 cm-es ajtók50% felár az alapárhoz képest

ELÉRHETŐ AJTÓSZÁRNY SZÉLESSÉGEK

60 70 80 90 100 EGYEDI MÉRET

AJTÓK METSZETE



KIALAKÍTÁS



EGYSZERŰ SZTENDERD TÖLGY



FEHÉR SIMA
vagy más szín a RAL palettáról

MARÁS

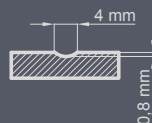

TERMÉSZETES TÖLGY



SÖTÉT TÖLGY



TÍKFA



DÍÓ



FEHÉR¹⁾



RUSZTIKUS TÖLGY



WINCHESTER



ARANY TÖLGY



MAHAGÓNI



PALISZANDER



RAL 7016²⁾



ANTRACIT QUARTZ



RAL SZÍNPALETTA^{1) 2)}

¹⁾ felár

²⁾ sima vagy faerezetes



VICTORIA 4 RAL 9005, QUANTA FIT kefélt sárgaréz kilincsel

ÚJDONSÁG



VICTORIA 1

ÚJDONSÁG



VICTORIA 2

ÚJDONSÁG



VICTORIA 3

ÚJDONSÁG



VICTORIA 4

**ÚJDONSÁG**

VICTORIA 1 fehér QUANTA FIT fekete matt kilincssel

SZERKEZET

- falcos vagy fordított ajtószárny
- keretszerkezetes technológia
- keret fenyő- és tölgyfából készült
- ajtószárny vastagsága 40 mm

KIALAKÍTÁS

- háromszori festés hidrodinamikus módszerrel, vízbázisú festékkel az ERKADO színpaletta vagy fedő RAL színpaletta szerint

VASALAT

- három rejtett pánt ezüst színben (opcionálisan feláras extrák fekete, fehér vagy arany színben)
- mágneszár: kulcsos, betétes, takarékos vagy zárral, ezüst színben, opcionálisan feláras extrák fekete vagy arany színben

ÜVEGEZÉS

- alpból átlátszó biztonsági üveg, VSG 221 opál vagy fekete, mindkét oldalon sima biztonsági üveg

FELÁRAS EXTRÁK

- alsó szellőzőnyílás
- falcos ajtószárny „100”
- automata küszöb
- csere mágneszár fekete, fehér vagy arany színben
- csere pántokra és zárlemezre fekete, fehér vagy arany színben
- 216-230 cm-es ajtók15% felár az alapárhoz képest
- 231-240 cm-es ajtók25% felár az alapárhoz képest
- 241-250 cm-es ajtók30% felár az alapárhoz képest
- 251-300 cm-es ajtók50% felár az alapárhoz képest

KIALAKÍTÁS

EGYSZERŰ SZTENDERD TÖLGY

FEHÉR SIMA
vagy más szín a RAL palettáról**ELÉRHETŐ AJTÓSZÁRNY SZÉLESSÉGEK**

60 70 80 90 100 EGYEDI MÉRET

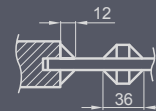
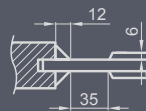
LÉCEK

TERMÉSZETES TÖLGY

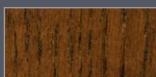

SÖTÉT TÖLGY



TÍKFA



DÍÓ

FEHÉR²⁾

RUSZTIKUS TÖLGY



WINCHESTER



ARANY TÖLGY



MAHAGÓNI



PALISZANDER

RAL 7016²⁾

ANTRACIT QUARTZ

RAL SZÍNPALETTA¹⁾²⁾¹⁾ feláras extrák, ²⁾ sima vagy fa struktúrával

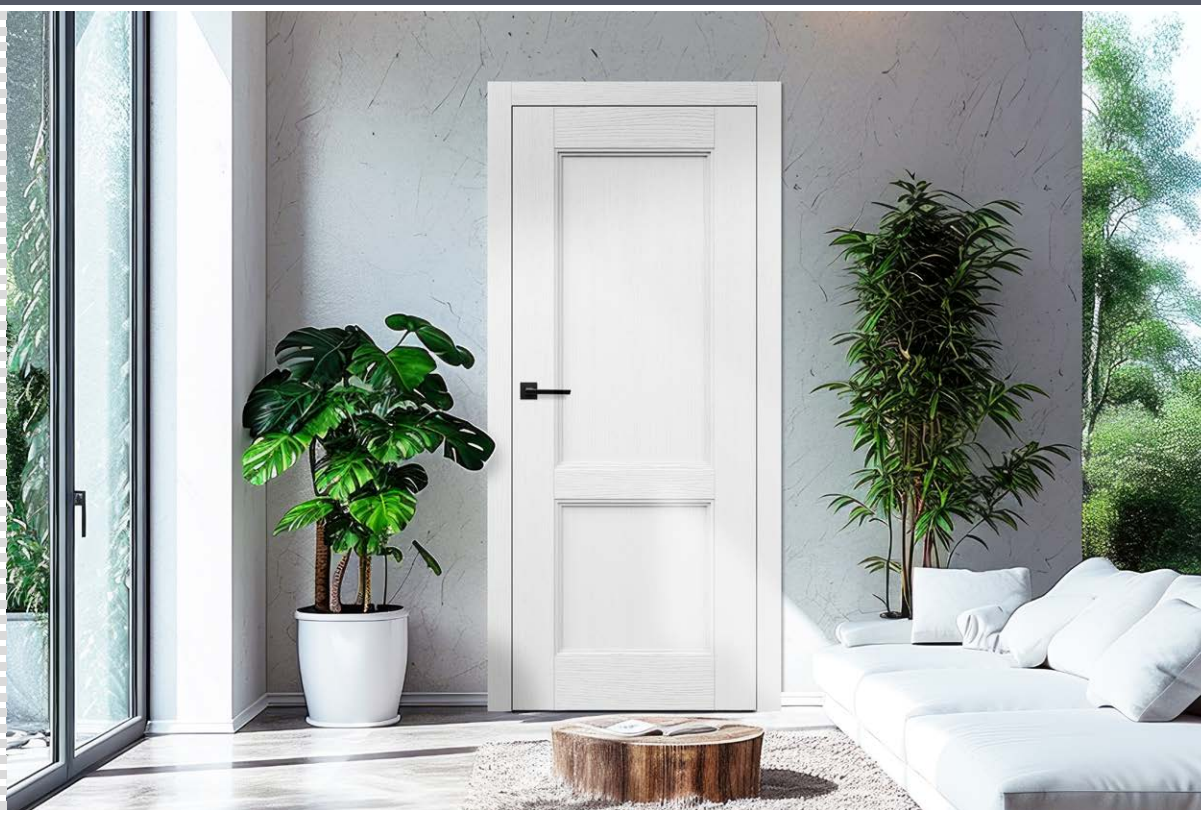

PAULA 2 RAL 9016 QUANTA FIT fekete matt kilincsel

ÚJDONSÁG



PAULA 1

ÚJDONSÁG



PAULA 2

ÚJDONSÁG



PAULA 1 TERMÉSZETES TÖLGY QUANTA FIT fekete matt kilinccsel

SZERKEZET

- falcos vagy fordított ajtószárny
- keretszerkezetes technológia
- keret fenyő- és tölgyfából készült
- ajtószárny vastagsága 40 mm

KIALAKÍTÁS

- háromszori festés hidrodinamikus módszerrel, vízbázisú festékekkel az ERKADO színpaletta vagy fedő RAL színpaletta szerint

VASALAT

- három rejtett pánt ezüst színben (opcionálisan feláras extrák fekete, fehér vagy arany színben)
- mágneszár: kulcsos, betétes, takarékos vagy zárral, ezüst színben, opcionálisan feláras extrák fekete vagy arany színben

FELÁRAS EXTRÁK

- alsó szellőzőnyílás
- falcos ajtószárny „100”
- automata küszöb
- csere mágneszár fekete, fehér vagy arany színben
- csere pántokra és zárlemezre fekete, fehér vagy arany színben
- 216-230 cm-es ajtók15% felár az alapárhoz képest
- 231-240 cm-es ajtók25% felár az alapárhoz képest
- 241-250 cm-es ajtók30% felár az alapárhoz képest
- 251-300 cm-es ajtók50% felár az alapárhoz képest

KIALAKÍTÁS



EGYSZERŰ SZTENDERD TÖLGY



FEHÉR SIMA
vagy más szín a RAL palettáról

ELÉRHETŐ AJTÓSZÁRNY SZÉLESSÉGEK

60 70 80 90 100 EGYEDI MÉRET

LÉCEK

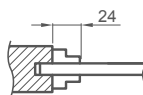

TERMÉSZETES TÖLGY



SÖTÉT TÖLGY



TÍKFA



DÍÓ



FEHÉR²⁾



RUSZTIKUS TÖLGY



WINCHESTER



ARANY TÖLGY



MAHAGÓNI



PALISZANDER



RAL 7016²⁾



ANTRACIT QUARTZ



RAL SZÍNPALETTA^{1) 2)}

¹⁾ feláras extrák, ²⁾ sima vagy fa struktúrával



MAGNOLIA 1 SÖTÉT TÖLGY, TOPAZ kilincs, szálciszolt króm



MAGNOLIA 1



MAGNOLIA 2



MAGNOLIA 3



MAGNOLIA 4



MAGNOLIA 5



MAGNOLIA 6



MAGNOLIA 7



MAGNOLIA 8



SZERKEZET

- falcos vagy fordított ajtószárny
- keretszerkezetes technológia
- keret fenyő- és tölgyfából készült
- ajtószárny vastagsága 40 mm

KIALAKÍTÁS

- háromszori festés hidrodinamikus módszerrel, vízbázisú festékekkel az ERKADO színpaletta vagy fedő RAL színpaletta szerint

VASALAT

- három rejtett pánt ezüst színben (opcionálisan feláras extrák fekete, fehér vagy arany színben)
- mágneszár: kulcsos, betétes, takarékos vagy zárral, ezüst színben, opcionálisan feláras extrák fekete vagy arany színben

ÜVEGEZÉS

- alapfelszereltségben 4 mm-es edzett tejüveg vagy átlátszó üveg, feláras extrák esetén VSG 221 tejüveg vagy fekete biztonsági üveg, mindkét oldalon sima

FELÁRAS EXTRÁK

- alsó szellőzőnyílás
- falcos ajtószárny „100”
- automata küszöb
- csere mágneszár fekete, fehér vagy arany színben
- csere pántokra és zárlemezekre fekete, fehér vagy arany színben
- 216-230 cm-es ajtók15% felár az alapárhoz képest
- 231-240 cm-es ajtók25% felár az alapárhoz képest
- 241-250 cm-es ajtók30% felár az alapárhoz képest
- 251-300 cm-es ajtók50% felár az alapárhoz képest
- VSG 221 ragasztott üveg, biztonságos, mindkét oldalon sima

KIALAKÍTÁS



EGYSZERŰ SZTENDERD TÖLGY

FEHÉR SIMA
vagy más szín a RAL palettáról

ELÉRHETŐ AJTÓSZÁRNY SZÉLESSÉGEK

60 **70** **80** **90** **100** **EGYEDI MÉRET**



TERMÉSZETES TÖLGY

SÖTÉT TÖLGY

TÍKFA

DIÓ

FEHÉR²⁾

RUSZTIKUS TÖLGY



WINCHESTER



ARANY TÖLGY



MAHAGÓNI



PALISZANDER



RAL 7016²⁾



ANTRACIT QUARTZ



RAL SZÍNPALETTA ^{1) 2)}

¹⁾ feláras extrák, ²⁾ sima vagy fa struktúrával

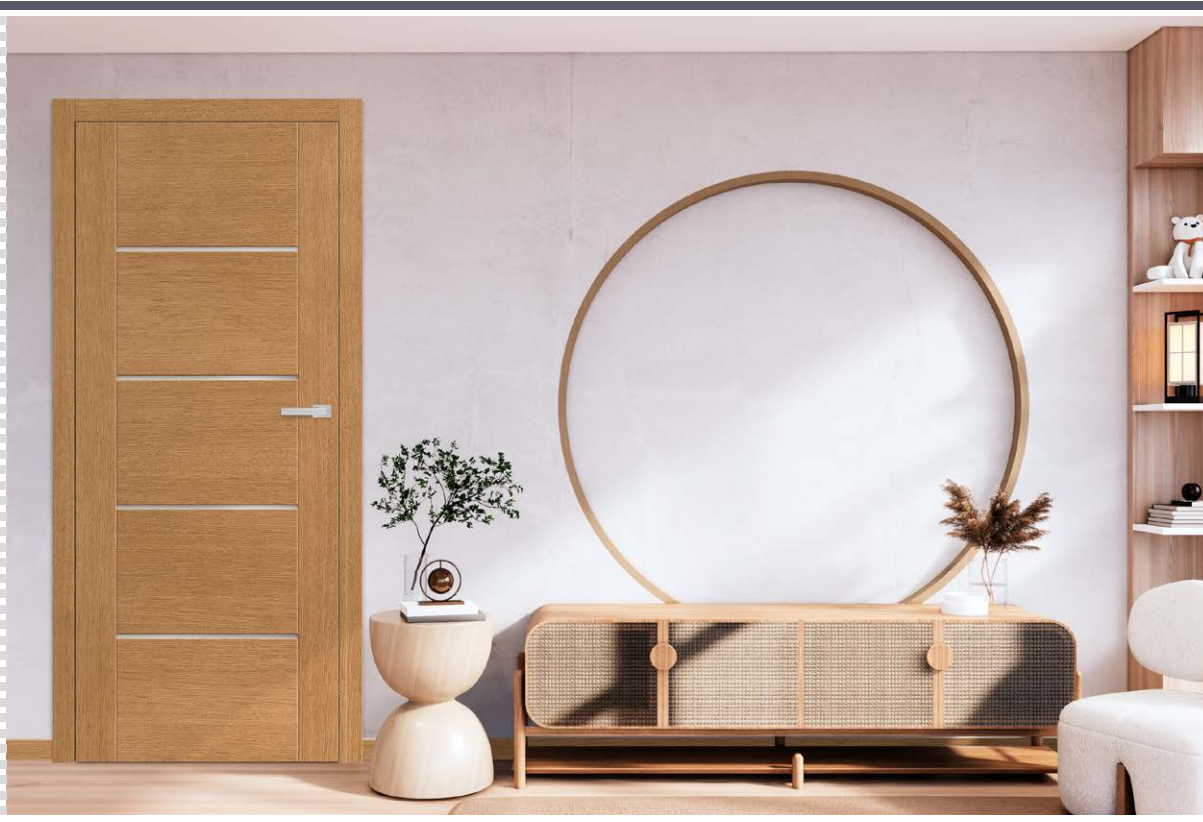

LAURENCJA 1 TERMÉSZETES TÖLGY QUBE PREMIUM szálcsiszolt króm kilinccsel



LAURENCJA 1



LAURENCJA 2



LAURENCJA 3



LAURENCJA 4



LAURENCJA 5



LAURENCJA 6



LAURENCJA 1 SÖTÉT TÖLGY QUBE PREMIUM szálcsiszolt króm kilincsel

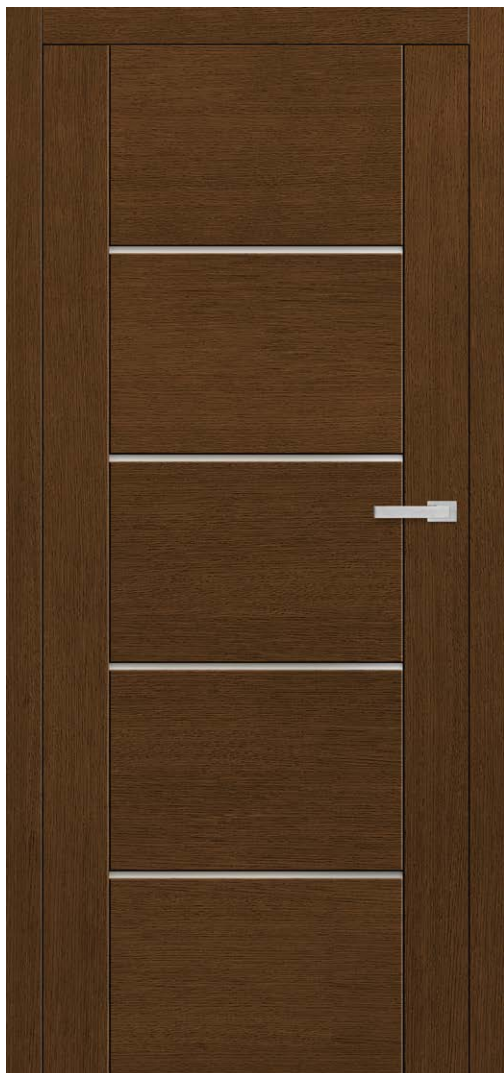

SZERKEZET

- falcos vagy fordított ajtószárny
- keretszerkezetes technológia
- keret fenyő- és tölgyfából készült
- ajtószárny vastagsága 40 mm

KIALAKÍTÁS

- háromszori festés hidrodinamikus módszerrel, vízbázisú festékekkel az ERKADO színpaletta vagy fedő RAL színpaletta szerint

VASALAT

- három rejtett pánt ezüst színben (opcionálisan feláras extrák fekete, fehér vagy arany színben)
- mágneszár: kulcsos, betétes, takarékos vagy zárral, ezüst színben, opcionálisan feláras extrák fekete vagy arany színben

ÜVEGEZÉS

- alapfelszereltségben 4 mm-es edzett tejüveg vagy átlátszó üveg, feláras extrák esetén VSG 221 tejüveg vagy fekete biztonsági üveg, mindkét oldalon sima

FELÁRAS EXTRÁK

- alsó szellőzőnyílás
- falcos ajtószárny „100”
- automata küszöb
- csere mágneszárra fekete, fehér vagy arany színben
- csere pántokra és zárlemezre fekete, fehér vagy arany színben
- 216-230 cm-es ajtók 15% felár az alapárhoz képest
- 231-240 cm-es ajtók 25% felár az alapárhoz képest
- 241-250 cm-es ajtók 30% felár az alapárhoz képest
- 251-300 cm-es ajtók 50% felár az alapárhoz képest
- VSG 221 ragasztott üveg, biztonságos, mindkét oldalon sima

KIALAKÍTÁS



EGYSZERŰ SZTENDERD TÖLGY

FEHÉR SIMA
vagy más szín a RAL palettáról

ELÉRHETŐ AJTÓSZÁRNY SZÉLESSÉGEK

60 70 80 90 100 EGYEDI MÉRET



TERMÉSZETES TÖLGY



SÖTÉT TÖLGY



TÍKFA



DIÓ

FEHÉR²⁾

RUSZTIKUS TÖLGY



WINCHESTER



ARANY TÖLGY



MAHAGÓNI



PALISZANDER

RAL 7016²⁾

ANTRACIT QUARTZ

RAL SZÍNPALETTA^{1) 2)}

1) feláras extrák, 2) sima vagy fa struktúrával



MISKANT 2 FEHÉR sima, BELLA SLIM fekete matt kilincssel



MISKANT 1



MISKANT 2



MISKANT 3



Fekete vonalak, 18 mm széles, szitanyomásos technológiával festve



MISKANT 4



MISKANT 5



MISKANT 6

MISKANT 2 ARANY TÖLGY BELLA SLIM fekete matt kilinccsel

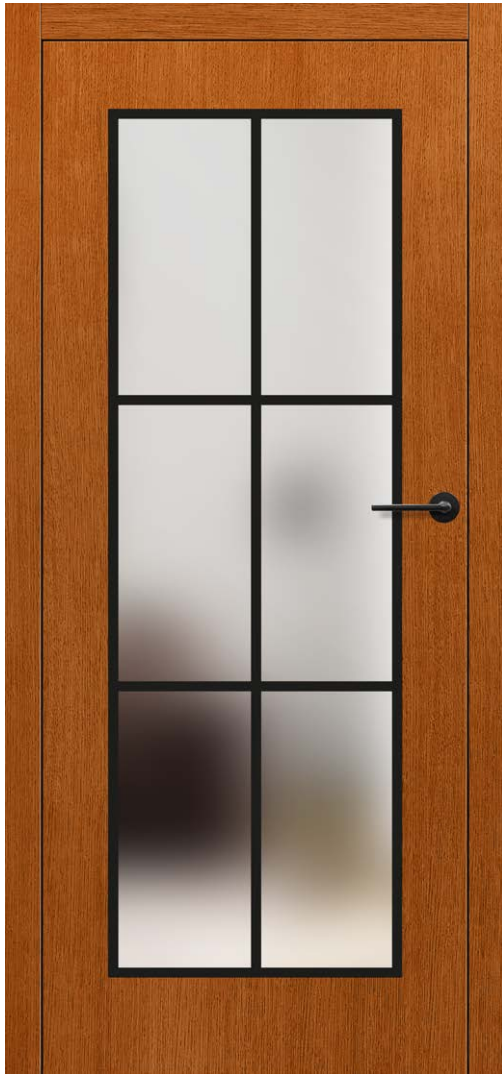

SZERKEZET

- ajtószárny falc nélküli keretes vagy lapos (feláras extrák), vagy fordított
- keret fenyő fából + tölgy, „c” profilú megerősítéssel
- az ajtószárny külső borítása 4 mm vastag vízálló tölgy rétegelt lemezből vagy 3 mm vastag nedvességálló HDF-ből készül, fa struktúra nélküli vagy keretes technológiájú ajtók esetén
- ajtószárny vastagsága 40 mm

KIALAKÍTÁS

- háromszori festés hidrodinamikus módszerrel, vízbázisú festékekkel az ERKADO színpaletta vagy fedő RAL színpaletta szerint

VASALAT

- három rejtett pánt ezüst színben (opcionálisan feláras extrák fekete, fehér vagy arany színben)
- mágneszár: kulcsos, betétes, takarékos vagy zárral, ezüst színben, opcionálisan feláras extrák fekete vagy arany színben

ÜVEGEZÉS

- biztonsági üvegezés tejüveg vagy átlátszó (egycellás), 30 mm vastag (lapos technológia), vagy keretes technológiánál ragasztott VSG tejüveg vagy átlátszó üveg
- lehetőség az üvegezés oldalának REVERZ-re (fordított) változtatására (AWERS – standard üvegezés)
- 18 mm széles (vastag) fekete vonalak

FELÁRAS EXTRÁK

- lapos szerkezetű AJTÓSZÁRNY
- alsó szellőzőnyílás
- falcos ajtószárny „100”
- automata küszöb
- csere mágneszárakra fekete, fehér vagy arany színben
- csere pántokra és zárlemeze fekete, fehér vagy arany színben
- 216-230 cm-es ajtók15% felár az alapárhoz képest
- 231-240 cm-es ajtók25% felár az alapárhoz képest
- 241-250 cm-es ajtók30% felár az alapárhoz képest
- 251-300 cm-es ajtók50% felár az alapárhoz képest

AJTÓK METSZETE



ELÉRHETŐ AJTÓSZÁRNY SZÉLESSÉGEK

60 70 80 90 100 EGYEDI MÉRET

KIALAKÍTÁS



¹⁾ felár, ²⁾ feláras extrák – a szárírány lehet függőleges vagy vízszintes, tömör vagy sekély MARÁSÚ ajtókhöz,

³⁾ sima vagy faerezetes



TURAN 3, BELLA SLIM fényes króm kilinccsel



TURAN 1



TURAN 2



TURAN 3



TURAN 4



TURAN 5



TURAN 6



TURAN 7



TURAN 8

TURAN 8 RAL 5011 festéssel, BELLA SLIM fényes sárgaréz kilinccsel



SZERKEZET

- ajtószárny falc nélküli keretes vagy lapos (feláras extrák), vagy fordított
- keret fenyő fából + tölgy, „c” profilú megerősítéssel
- az ajtószárny külső borítása 4 mm vastag vízálló tölgy rétegelt lemezből vagy 3 mm vastag nedvességálló HDF-ből készül, fa struktúra nélküli vagy keretes technológiájú ajtók esetén
- teljes lemez betét
- ajtószárny vastagsága 40 mm

KIALAKÍTÁS

- háromszori festés hidrodinamikus módszerrel, vízbázisú festékkel az ERKADO színpaletta vagy fedő RAL színpaletta szerint

VASALAT

- három rejtett pánt ezüst színben (opcionálisan feláras extrák fekete, fehér vagy arany színben)
- mágneszár: kulcsos, betétes, takarékos vagy zárral, ezüst színben, opcionálisan feláras extrák fekete vagy arany színben

ÜVEGEZÉS

- TURAN 1 és TURAN 8 modellek lapos technológiával: biztonsági üvegezés tejüveg, átlátszó vagy fekete (egycellás), 30 mm vastag
- keretes technológiánál VSG 221 tejüveg vagy fekete biztonsági üveg, mindkét oldalon sima
- TURAN 7 csak az egyik oldalon tükörrel elérhető. A másik oldal lakkozott lap. A tükör a pánt felőli oldalon van.

FELÁRAS EXTRÁK

- lapos szerkezetű AJTÓSZÁRNY
- alsó szellőzőnyílás
- falcos ajtószárny „100”
- automata küszöb
- csere mágneszár fekete, fehér vagy arany színben
- csere pántokra és zárlemezekre fekete, fehér vagy arany színben
- 216-230 cm-es ajtók15% felár az alapárhoz képest
- 231-240 cm-es ajtók25% felár az alapárhoz képest
- 241-250 cm-es ajtók30% felár az alapárhoz képest
- 251-300 cm-es ajtók50% felár az alapárhoz képest

AJTÓK METSZETE



MARÁS

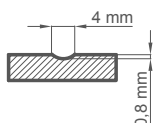

TERMÉSZETES TÖLGY	SÖTÉT TÖLGY	TÍKFA	DIÓ	FEHÉR ³⁾	RUSZTIKUS TÖLGY	
WINCHESTER	ARANY TÖLGY	MAHAGÓNI	PALISZANDER	RAL 7016 ³⁾	ANTRACIT QUARTZ	RAL SZÍNPALETTA ^{1) 3)}

ELÉRHETŐ AJTÓSZÁRNY SZÉLESSÉGEK

60 70 80 90 100 EGYEDI MÉRET

KIALAKÍTÁS

EGYSZERŰ SZTENDERD TÖLGY CSOMÓS TÖLGY²⁾ FEHÉR SIMA vagy más szín a RAL palettáról

¹⁾ felár, ²⁾ felár – a szálirány lehet függőleges vagy vízszintes, tömör vagy sekély marású ajtóhoz, ³⁾ sima vagy faerezetes



NEMEZJA 14 SÖTÉT TÖLGY QUANTA FIT fekete matt kilincsel



NEMEZJA 1

NEMEZJA 4

NEMEZJA 6

NEMEZJA 7

NEMEZJA 8



NEMEZJA 9

NEMEZJA 10

NEMEZJA 11

NEMEZJA 12

NEMEZJA 13

NEMEZJA 14

NEMEZJA 14 QUANTA FIT fekete matt kilinccsel



SZERKEZET

- falcos vagy fordított ajtószárny
- keretszerkezetes technológia
- keret fenyő- és tölgyfából készült
- ajtószárny vastagsága 40 mm

KIALAKÍTÁS

- háromszori festés hidrodinamikus módszerrel, vízbázisú festékekkel az ERKADO színpaletta vagy fedő RAL színpaletta szerint

VASALAT

- három rejtett pánt ezüst színben (opcionálisan feláras extrák fekete, fehér vagy arany színben)
- mágneszár: kulcsos, betétes, takarékos vagy zárral, ezüst színben, opcionálisan feláras extrák fekete vagy arany színben

ÜVEGEZÉS

- alapfelszereltségben 4 mm-es edzett tejüveg vagy átlátszó üveg, feláras extrák esetén VSG 221 tejüveg vagy fekete biztonsági üveg, mindkét oldalon sima

FELÁRAS EXTRÁK

- alsó szellőzőnyílás
- falcos ajtószárny „100”
- automata küszöb
- csere mágneszárra fekete, fehér vagy arany színben
- csere pántokra és zárlemezre fekete, fehér vagy arany színben
- 216-230 cm-es ajtók15% felár az alapárhoz képest
- 231-240 cm-es ajtók25% felár az alapárhoz képest
- 241-250 cm-es ajtók30% felár az alapárhoz képest
- 251-300 cm-es ajtók50% felár az alapárhoz képest
- VSG 221 ragasztott üveg, biztonságos, mindkét oldalon sima

KIALAKÍTÁS



EGYSZERŰ SZTENDERD TÖLGY



FEHÉR SIMA
vagy más szín a RAL palettáról

ELÉRHETŐ AJTÓSZÁRNY SZÉLESSÉGEK

60 70 80 90 100 **EGYEDI MÉRET**



TERMÉSZETES TÖLGY



SÖTÉT TÖLGY



TÍKFA



DÍÓ



FEHÉR²⁾



RUSZTIKUS TÖLGY



WINCHESTER



ARANY TÖLGY



MAHAGÓNI



PALISZANDER



RAL 7016²⁾



ANTRACIT QUARTZ



RAL SZÍNPALETTA^{1) 2)}

¹⁾ feláras extrák, ²⁾ sima vagy fa struktúrával



MILDA 4 FEHÉR sima, CUBE PREMIUM fekete kilincsel



MILDA 1



MILDA 2



MILDA 3



MILDA 4



MILDA 5

MILDA 2 BELLA SLIM fényes sárgaréz kilinccsel



SZERKEZET

- falcos vagy fordított ajtószárny
- keret fenyő fából + tölgy, „c” profilú megerősítéssel
- az ajtószárny külső borítása 4 mm vastag vízálló tölgy rétegelt lemezből vagy 3 mm vastag nedvességálló HDF-ből készül, fa struktúra nélküli ajtók esetén
- teljes lemez betét
- ajtószárny vastagsága 40 mm

KIALAKÍTÁS

- háromszori festés hidrodinamikus módszerrel, vízbázisú festékekkel az ERKADO színpaletta vagy fedő RAL színpaletta szerint

VASALAT

- három rejtett pánt ezüst színben (opcionálisan feláras extrák fekete, fehér vagy arany színben)
- mágneszár: kulcsos, betétes, takarékos vagy zárral, ezüst színben, opcionálisan feláras extrák fekete vagy arany színben

FELÁRAS EXTRÁK

- alsó szellőzőnyílás
- falcos ajtószárny „100”
- automata küszöb
- csere mágneszár fekete, fehér vagy arany színben
- csere pántokra és zárlemeze fekete, fehér vagy arany színben
- 216-230 cm-es ajtók 15% felár az alapárhoz képest
- 231-240 cm-es ajtók 25% felár az alapárhoz képest
- 241-250 cm-es ajtók 30% felár az alapárhoz képest
- 251-300 cm-es ajtók 50% felár az alapárhoz képest

ELÉRHETŐ AJTÓSZÁRNY SZÉLESSÉGEK

60 70 80 90 100 **EGYEDI MÉRET**

AJTÓK METSZETE



KIALAKÍTÁS



MARÁS

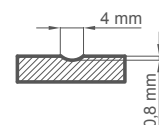

¹⁾ felár, ²⁾ feláras extrák – az ezret irányra lehet függőleges vagy vízszintes, tömör vagy sekély marású ajtókhöz

³⁾ sima vagy faerezetes

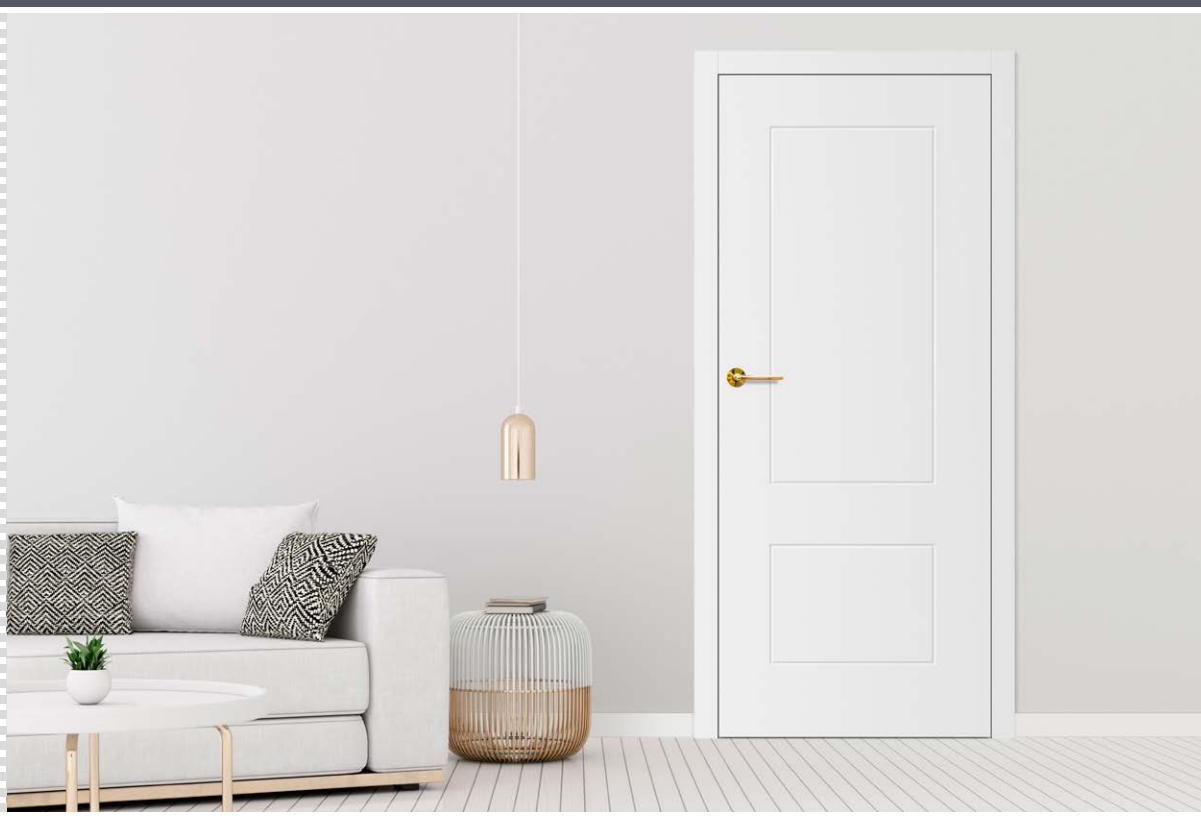

ANUBIS 2, BELLA SLIM fényes sárgaréz kilincessel



ANUBIS 1



ANUBIS 2



ANUBIS 3



ANUBIS 4



ANUBIS 5



ANUBIS 6

ANUBIS 6 MAHAGÓNI BELLA SLIM fényes sárgaréz kilinccsel

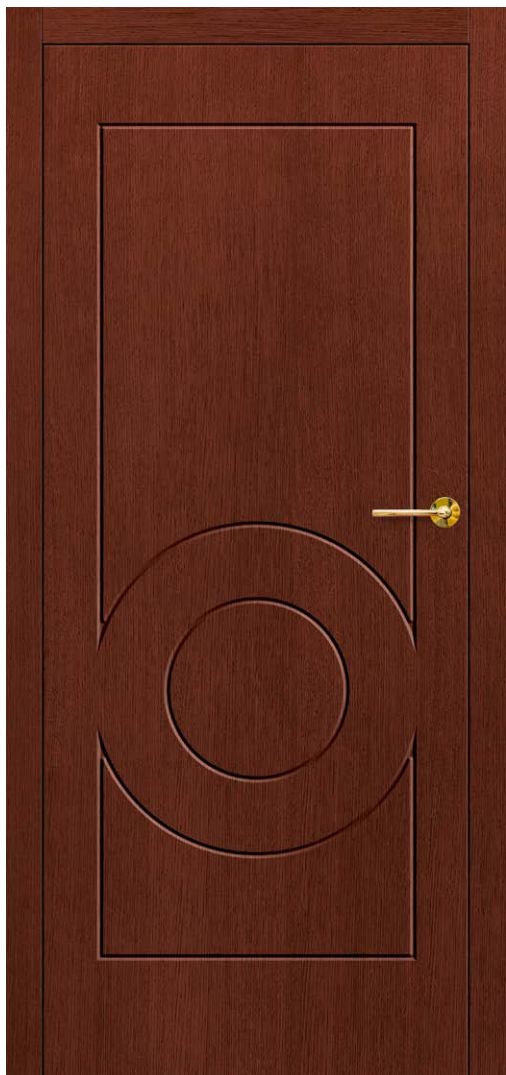

SZERKEZET

- falcos vagy fordított ajtószárny
- keret fenyő fából + tölgy, „c” profilú megerősítéssel
- az ajtószárny külső borítása 4 mm vastag vízálló tölgy rétegelt lemezből vagy 3 mm vastag nedvességálló HDF-ből készül, fa struktúra nélküli ajtók esetén
- teljes lemez betét
- ajtószárny vastagsága 40 mm

KIALAKÍTÁS

- háromszori festés hidrodinamikus módszerrel, vízbázisú festékekkel az ERKADO színpaletta vagy fedő RAL színpaletta szerint

VASALAT

- három rejtett pánt ezüst színben (opcionálisan feláras extrák fekete, fehér vagy arany színben)
- mágneszár: kulcsos, betétes, takarékos vagy zárral, ezüst színben, opcionálisan feláras extrák fekete vagy arany színben

FELÁRAS EXTRÁK

- alsó szellőzőnyílás
- falcos ajtószárny „100”
- automata küszöb
- csere mágneszár fekete, fehér vagy arany színben
- csere pántokra és zárlemezekre fekete, fehér vagy arany színben
- 216-230 cm-es ajtók15% felár az alapárhoz képest
- 231-240 cm-es ajtók25% felár az alapárhoz képest
- 241-250 cm-es ajtók30% felár az alapárhoz képest
- 251-300 cm-es ajtók50% felár az alapárhoz képest

ELÉRHETŐ AJTÓSZÁRNY SZÉLESSÉGEK

60 70 80 90 100 **EGYEDI MÉRET**

AJTÓK METSZETE



KIALAKÍTÁS



MARÁS

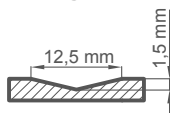

¹⁾ felár, ²⁾ feláras extrák – az ezretet irányba lehet függőleges vagy vízszintes, tömör vagy sekély marású ajtókhöz

³⁾ sima vagy faerezetes



SYLENA 2, CUBE fekete matt kilincsel



SYLENA 1



SYLENA 2



SYLENA 3



SYLENA 4



SYLENA 5



SYLENA 6



SYLENA 7



SYLENA 8

SYLENA 8 ARANY TÖLGY BELLA SLIM fényes sárgaréz kilinccsel

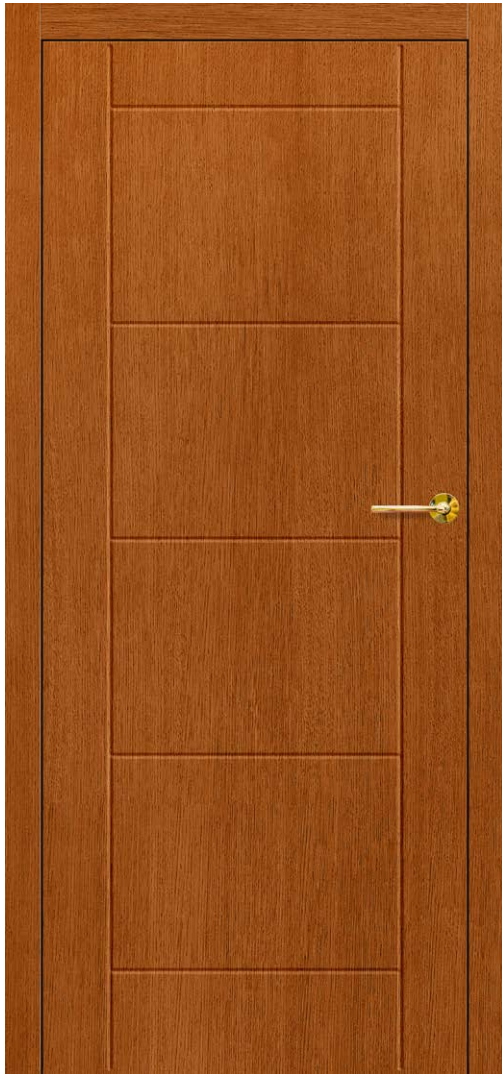

SZERKEZET

- falcos vagy fordított ajtószárny
- keret fenyő fából + tölgy, „c” profilú megerősítéssel
- az ajtószárny külső borítása 4 mm vastag vízálló tölgy rétegelt lemezből vagy 3 mm vastag nedvességálló HDF-ből készül, fa struktúra nélküli ajtók esetén
- teljes lemez betét
- ajtószárny vastagsága 40 mm

KIALAKÍTÁS

- háromszori festés hidrodinamikus módszerrel, vízbázisú festékekkel az ERKADO színpaletta vagy fedő RAL színpaletta szerint

VASALAT

- három rejtett pánt ezüst színben (opcionálisan feláras extrák fekete, fehér vagy arany színben)
- mágneszár: kulcsos, betétes, takarékos vagy zárral, ezüst színben, opcionálisan feláras extrák fekete vagy arany színben

FELÁRAS EXTRÁK

- alsó szellőzőnyílás
- falcos ajtószárny „100”
- automata küszöb
- csere mágneszár fekete, fehér vagy arany színben
- csere pántokra és zárlemezekre fekete, fehér vagy arany színben
- 216-230 cm-es ajtók 15% felár az alapárhoz képest
- 231-240 cm-es ajtók 25% felár az alapárhoz képest
- 241-250 cm-es ajtók 30% felár az alapárhoz képest
- 251-300 cm-es ajtók 50% felár az alapárhoz képest

ELÉRHETŐ AJTÓSZÁRNY SZÉLESSÉGEK

60 70 80 90 100 **EGYEDI MÉRET**

AJTÓK METSZETE



KIALAKÍTÁS



MARÁS

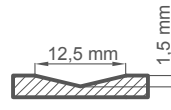

¹⁾ felár, ²⁾ feláras extrák – az ezezt irányra lehet függőleges vagy vízszintes, tömör vagy sekély marású ajtókhöz

³⁾ sima vagy faerezetes

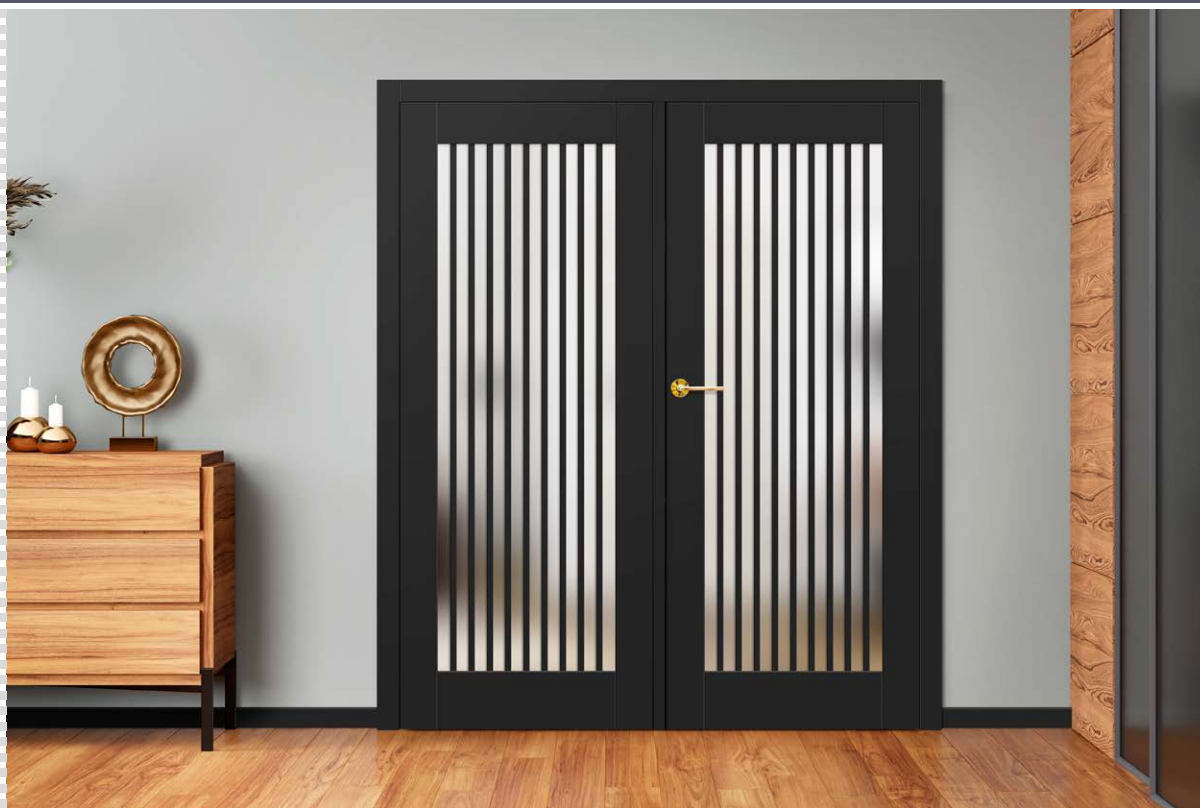

LOFT 6 fekete, BELLA SLIM fényes króm kilinccsel



LOFT 1



LOFT 2



LOFT 3



Kétoldalas, ragasztott osztóléc,
25 mm széles



LOFT 4



LOFT 5



LOFT 6

LOFT 6 TÍKFA BELLA SLIM fényes sárgaréz kilinccsel

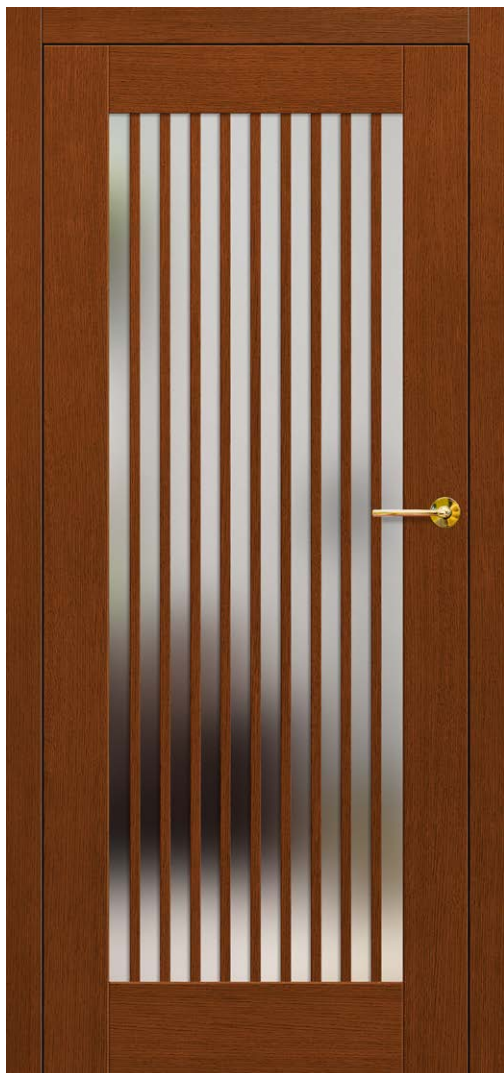

SZERKEZET

- ajtószárny falc nélküli keretes vagy lapos (feláras extrák), vagy fordított
- keret fenyő fából + tölgy, „c” profilú megerősítéssel
- az ajtószárny külső borítása 4 mm vastag vízálló tölgy rétegelt lemezből vagy 3 mm vastag nedvességálló HDF-ből készül, fa struktúra nélküli vagy keretes technológiájú ajtók esetén
- ajtószárny vastagsága 40 mm

KIALAKÍTÁS

- háromszori festés hidrodinamikus módszerrel, vízbázisú festékkel az ERKADO színpaletta vagy fedő RAL színpaletta szerint
- kétoldalúan üvegre ragasztott osztóléc, szél. 2,5 cm

VASALAT

- három rejtett pánt ezüst színben (opcionálisan feláras extrák fekete, fehér vagy arany színben)
- mágneszár: kulcsos, betétes, takarékos vagy zárral, ezüst színben, opcionálisan feláras extrák fekete vagy arany színben

ÜVEGEZÉS

- lemez technológiában biztonsági tejüveg vagy átlátszó üvegezés (egykamrás) vt. 30 mm
- keretes technológiában VSG 221 tejüveg vagy fekete biztonsági üveg, mindkét oldalon sima vagy átlátszó

FELÁRAS EXTRÁK

- lapos szerkezetű AJTÓSZÁRNY
- alsó szellőzőnyílás
- falcos ajtószárny „100”
- automata küszöb
- csere mágneszár fekete, fehér vagy arany színben
- csere pántokra és zárlemezre fekete, fehér vagy arany színben
- 216-230 cm-es ajtók15% felár az alapárhoz képest
- 231-240 cm-es ajtók25% felár az alapárhoz képest
- 241-250 cm-es ajtók30% felár az alapárhoz képest
- 251-300 cm-es ajtók50% felár az alapárhoz képest

AJTÓK METSZETE



ELÉRHETŐ AJTÓSZÁRNY SZÉLESSÉGEK

- 60 70 80 90 100 **EGYEDI MÉRET**

KIALAKÍTÁS



¹⁾ felár, ²⁾ feláras extrák – az eresz irányba lehet függőleges vagy vízszintes, tömör vagy sekély marású ajtókhöz

³⁾ sima vagy faerezetes

■ AJTÓTOKOK BELTÉRI AJTÓKHOZ

■ ÁLLÍTHATÓ AJTÓTOK ÉS TUNEL

Az ajtótokok fenyőfából készül, tölgy furnérral borítva, a szegélyek nedvességálló MDF lapból tölgy furnérral.

Állítási tartomány min.-max (mm)	
80-100	
100-120	
120-140	
140-160	
160-180	
180-200	
200-220	
220-240	
240-260	
260-280	
280-300	
300-320	
320-340	
340-360	
360-380	
380-400	
400-420	

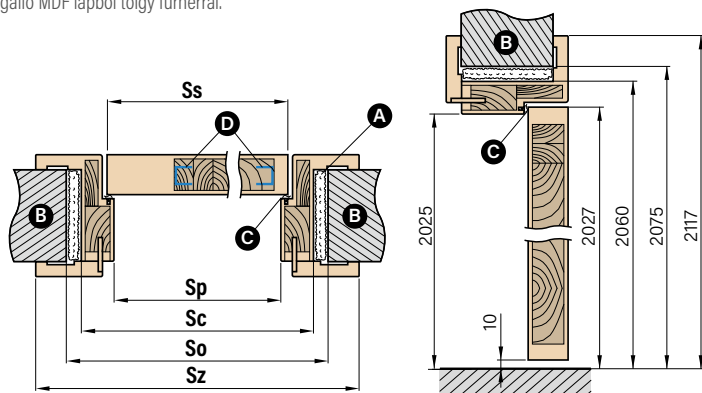

A – puhhab **B** – fal **C** – tömítés **D** – acél U-profil

Ajtószélesség	Ss	Sp	So	Sc	Sz
„60”	618	600	700	670	779
„70”	718	700	800	770	879
„80”	818	800	900	870	979
„90”	918	900	1000	970	1079
„100”	1018	1000	1100	1070	1179

- fix ajtótok falcos vagy falc nélküli – felár
- a szegélyek csak 90 fokos szögben, 8 cm-es szegéllyel csatlakoznak
- elektromos ajtózárral – felár
- mozgatható szegőléccel 2 cm-rel hosszabbított nyelvvel és standard szegőléccel az ajtótokhoz – felár
- lehetőség van ajtótok készítésére 500-520 mm tartományban – minden 2 cm tartományért felár, a 400-420 mm-es ajtótok árától számítva
- a tunel ajtótok ára megegyezik a falc nélküli ajtótok árával

FELÁRAS EXTRÁK MAGASÍTÁSÉRT

- ajtótok 216-230 cm méretben15% felár az alapárhoz képest
- 231-240 cm-es ajtótok25% felár az alapárhoz képest
- 241-250 cm-es ajtótok30% felár az alapárhoz képest
- 251-300 cm-es ajtótok50% felár az alapárhoz képest

■ A MAGASÍTOTT AJTÓK FELÁRA VONATKOZIK AZ AJTÓTOKOKRA IS

■ FA REVERSIBILIS AJTÓTOK

ÚJDONSÁG

Az ajtótokok fenyőfából készül, tölgy furnérral borítva, a szegélyek nedvességálló MDF lapból tölgy furnérral.

- felár a reversibilis ajtótokokhoz
- beállítási tartomány – lásd a fenti táblázatot

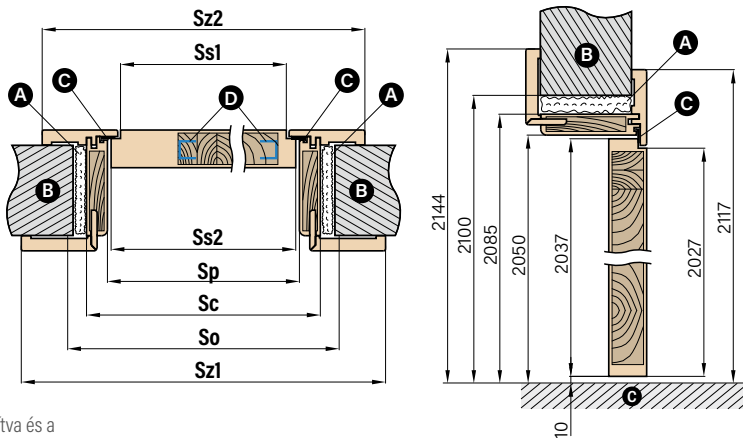

A – puhhab **B** – fal **C** – tömítés **D** – acél U-profil

Ajtó szélessége	Ss1	Ss2	Sp	So	Sc	Sz1	Sz2
„60”	600	620	628	730	698	808	768
„70”	700	720	728	830	798	908	868
„80”	800	820	828	930	898	1008	968
„90”	900	920	928	1030	998	1108	1068
„100”	1000	1020	1028	1130	1098	1208	1168
„110”	1100	1120	1128	1230	1198	1308	1268

■ PADLÓSZEGÉLYLÉC

A padlószegélyléc nedvességálló MDF lapból készül, tölgy furnérral borítva és a RAL színpalettának színeire lakkozva.

- hossz 2,40 fm
- szerelési mód – falra ragasztás

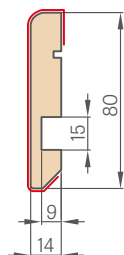

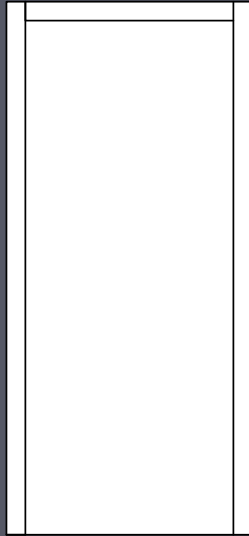

STANDARD SZEGÉLY OP-1

- 8 cm, függőleges csatlakozás

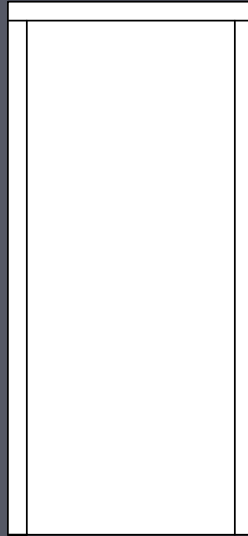

STANDARD SZEGÉLY OP-3

- 8 cm, vízszintes csatlakozás
- felár

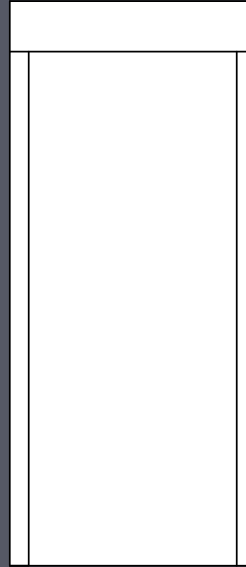

MAGAS SZEGÉLY OP-3w20

- felső 20 cm
- oldalsó 8 cm
- vízszintes csatlakozás
- felár

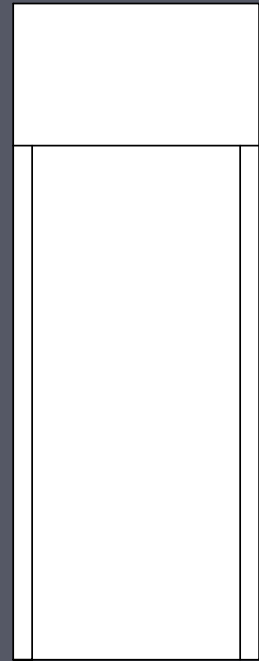

PLAFONIG ÉRŐ MAGAS SZEGÉLY OP-3wS

- felső a plafonig
- oldalsó 8 cm
- vízszintes csatlakozás
- felár m²-enként

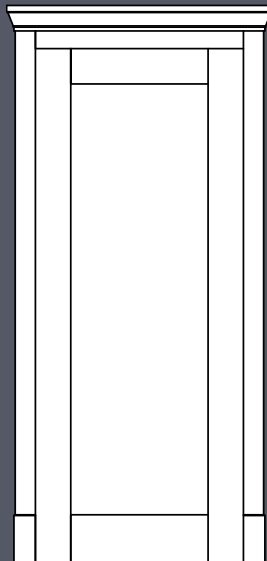

DÍSZLÉC GZ-1

- oldalsó szegélyek 8 cm
- alsó oszlopok
- felár

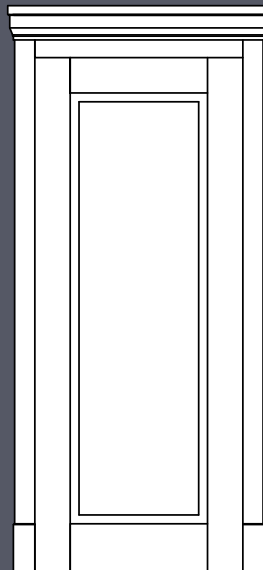

DÍSZLÉC GZ-2

- oldalsó szegélyek 8 cm
- alsó oszlopok
- felár

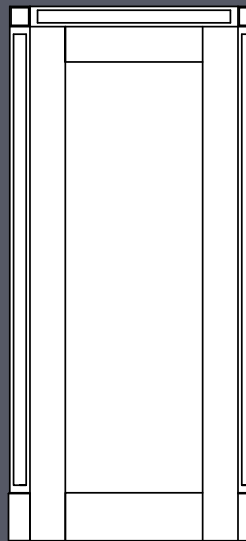

DÍSZ SZEGÉLYEK OP-2

- felső kockák
- alsó oszlopok
- felár

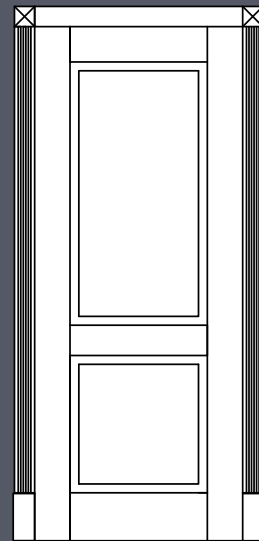

DÍSZ SZEGÉLYEK OP-4

- felső borítók
- alsó oszlopok
- felár

KILINCSEK BELTÉRI AJTÓKHOZ

VASALAT



QUBIK kilincs

fekete matt, fényes króm, fehér matt, velvet nikkél



LUNA PREMIUM NÉGYZET KILINCS

fényes króm, matt kefélt króm, fényes sárgaréz, fekete matt



LUNA PREMIUM KERÉK kilincs

fényes króm, matt kefélt króm, fényes sárgaréz, fekete matt



BELLA SLIM NÉGYZET kilincs (presztízs 6 mm vastag címerrel)

fényes króm, matt kefélt króm, fényes sárgaréz, fekete matt



CORONA TIME SLIM R kilincs

matt sárgaréz, gunmetal, matt fekete

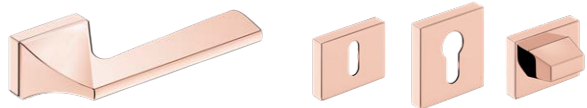

CORONA IMPERA RT kilincs

fényes króm, matt szálcsiszolt króm, matt szálcsiszolt nikkél, fekete matt, fényes réz, fehér matt

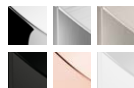

CUBE SLIM kilincs (presztízs 6 mm vastag címerrel)

fényes króm, matt kefélt króm, fényes sárgaréz, fekete matt



CUBE kilincs

fényes króm, matt kefélt króm, matt kefélt nikkél, matt fekete



CUBE PREMIUM kilincs

fényes króm, matt kefélt króm, matt kefélt nikkél, matt fekete



BELLA SLIM KERÉK kilincs (presztízs 6 mm vastag címerrel)

fényes króm, matt kefélt króm, fényes sárgaréz, fekete matt



CORONA ARROW R kilincs

fényes króm, matt szálcsiszolt króm, fekete matt, fehér matt

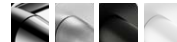

CORONA ARROW Q kilincs

fényes króm, matt szálcsiszolt króm, fekete matt, fehér matt

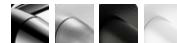

CORONA MOON R SLIM kilincs

fényes króm, matt fekete, fényes sárgaréz, matt sárgaréz



Hőátbocsátási tényező

Ud < 0,90 W/m²K

ITB tanúsítvány száma 831/B-2018-13

Anyag: tölgy, fenyő vagy meranti

Szerkezet

- az ajtószárny vastagsága 72 mm
- tömítés az ajtószárnyban és a tokban
- falcos rendszerű ajtók
- az ajtószárny külső borítása vízálló rétegelt lemezből készül, tölgy, fenyő vagy meranti, 12 mm vagy 7 mm vastagságban
- az ajtószárny belső szerkezete rácsszerkezet, poliuretán habbal kitöltve, 58 mm vastagságban (7 mm-es rétegelt lemez esetén) és 48 mm vastagságban (12 mm-es rétegelt lemez esetén)
- az ajtószárny kerete fenyő+tölgy vagy fenyő+meranti fából készül, lemezzel és „C” profilú erősítéssel
- felfeszítésgátló perem a zsanér oldalán

Ajtók

- rétegesen ragasztott fa, tölgy, fenyő vagy meranti betétekkel, 100 mm x 70 mm méretben
- alumínium küszöb hőszigetelő betéttel vagy fa küszöb

Kialakítás

- ötszöri festés hidrodinamikus módszerrel, vízbázisú festékekkel az ERKADO színpaletta szerint vagy fedő RAL színekkel felár ellenében, kivéve RAL 9016 (fehér) és RAL 7016 (antracit) (130. oldal)

Méretek

- szokásos a táblázat szerint (129. oldal)
- rendelhető egyedi méretekben is, felár nélkül a nem szabványos méretért. Felár csak azokra az ajtókra vonatkozik, amelyek magasabbak 212 cm-nél és szélesebbek 102 cm-nél

Alapfelszereltség

- 2 független csapos zár, 72 mm-es osztással
- négy, három síkban állítható zsanér
- alumínium küszöb hőszigetelő betéttel vagy fa küszöb
- díszítő rozsdamentes lemezek bizonyos modellekben
- üvegezett egység fekete lakkozott üveggel bizonyos modellekben

Feláras extrák

- kilincs
- 35/65-ös betétek
- fogantyú
- biometrikus zár
- kitékintő
- riasztó kontakt
- elektromos ajtózárs – csak 1 vagy 2 betétes rúdzár esetén
- rúdzár egy vagy két betéthez
- fa vízvető (befelé nyíló ajtókhöz)
- küszöb hőszigetelő betét

vasalattal ellátott fa küszöb

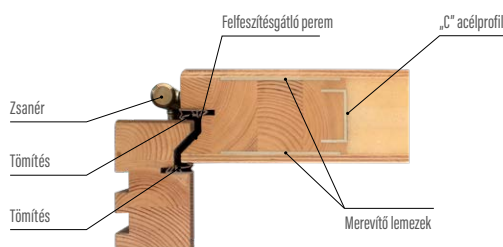
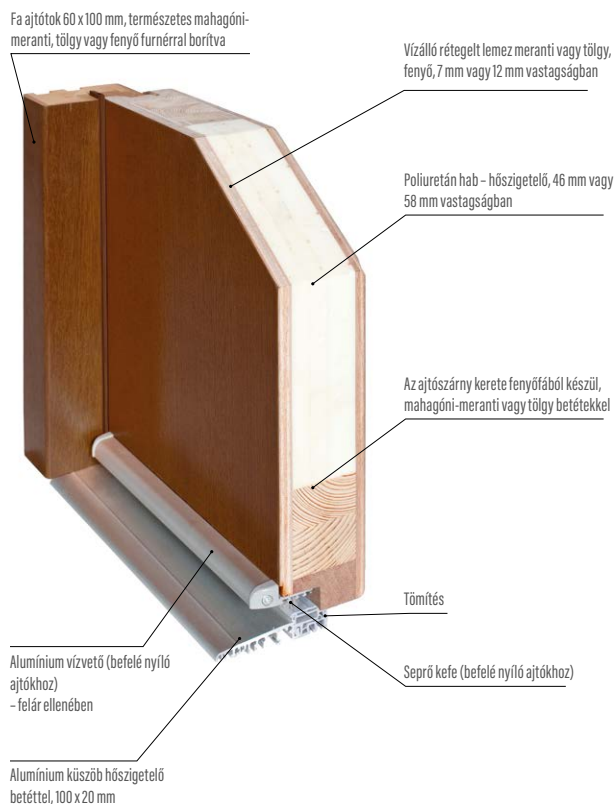



Hőátbocsátási tényező

Ud < 0,78 W/m²K

ITB tanúsítvány száma 831/B-2018-14

Anyag: tölgy, fenyő vagy meranti

Szerkezet

- ajtószárny vastagsága 82 mm
- tömítés az ajtószárnyban és a tokban
- falcos rendszerű ajtók
- az ajtószárny külső borítása vízálló rétegelt lemezből készül mahagóni meranti, tölgy vagy fenyő fából, 12 mm vagy 7 mm vastagságban
- az ajtószárny belső szerkezete rácsszerkezet, poliuretán habbal kitöltve, 58 mm vagy 68 mm vastagságban
- az ajtószárny kerete fenyő+meranti vagy fenyő+tölgy fából készül, lemezzel és „C” profillal megerősítve
- felfeszítésgátló perem a zsanér oldalán

Ajtók

- rétegesen ragasztott fa mahagóni-meranti, tölgy vagy fenyő toldásokkal, 100 mm x 70 mm méretben
- alumínium küszöb hőszigetelő betéttel vagy fa küszöb

Kialakítás

- ötszöri festés hidrodinamikus módszerrel, vízbázisú festékekkel az ERKADO színpaletta szerint vagy fedő RAL színekkel feláras extrákként, kivéve RAL 9016 (fehér) és RAL 7016 (antracit) (130. oldal)

Méretek

- szokásos a táblázat szerint (129. oldal)
- rendelhető egyedi méretekben is, felár nélkül a nem szabványos méretért. Felár csak azokra az ajtókra vonatkozik, amelyek magasabbak 212 cm-nél és szélesebbek 102 cm-nél

Alapfelszereltség

- rúdzár 1 betéhez, 72 mm-es osztással
- négy, három síkban állítható zsanér
- alumínium küszöb hőszigetelő betéttel vagy fa küszöb
- díszítő, rozsdamentes lemezek bizonyos modellekben:
- üvegezett egység fekete lakkozott üveggel a következő modellekben: P120, P121, P122, P123, P124, P125, P126, P127

Feláras extrák

- kilincs
- 45/65-ös betétek
- fogantyú
- biometrikus zár
- kitekintő
- riasztó kontakt
- elektromos ajtózár
- rúdzár két betéhez
- küszöb hőszigetelő betét
- alumínium vízvető (befelé nyíló ajtókhöz)

vasalattal ellátott fa küszöb

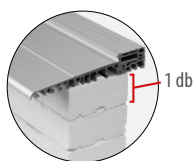

hőszigetelő betét

Fa ajtók 60 x 100 mm, természetes mahagóni-meranti, tölgy vagy fenyő furnérral borítva

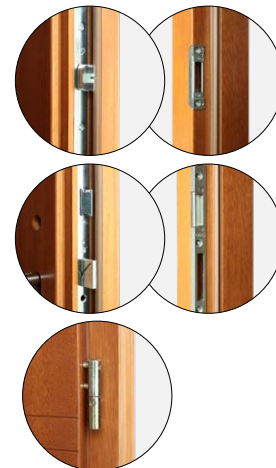
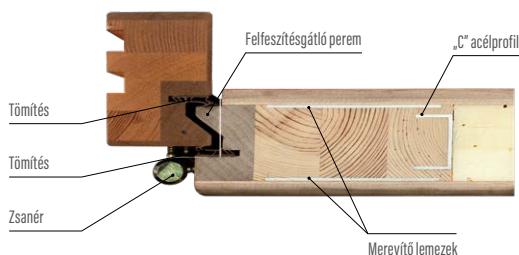
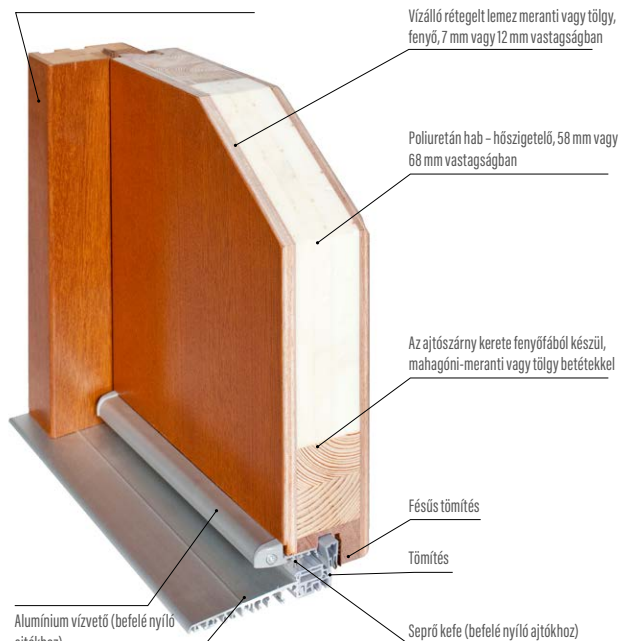

Hőátbocsátási tényező

Ud < 0,63 W/m²K

ITB tanúsítvány száma 831/B-2018-15

Anyag: meranti vagy tölgy

Szerkezet

- ajtószárny vastagsága 102 mm
- tömítés az ajtószárnyban és a tokban
- falcos rendszerű ajtók
- az ajtószárny külső borítása vízálló rétegelt lemezből készül mahagóni meranti vagy tölgy fából, 12 mm vastagságban
- az ajtószárny belső szerkezete rácsszerkezet, poliuretán habbal kitöltve, 78 mm vastagságban
- az ajtószárny kerete fenyő+meranti vagy fenyő+tölgy fából készül, lemezzel és „C” profillal megerősítve
- felfeszítésgátló perem a zsanér oldalán

Ajtók

- rétegesen ragasztott fa mahagóni-meranti vagy tölgy toldásokkal, 100 mm x 90 mm méretben
- alumínium küszöb hőszigetelő betéttel vagy fa küszöb

Kialakítás

- ötszöri festés hidrodinamikus módszerrel, vízbázisú festékekkel az ERKADO színpaletta szerint vagy fedő RAL színekkel feláras extrákként, kivéve RAL 9016 (fehér) és RAL 7016 (antracit) (130. oldal)

Méretek

- szokásos a táblázat szerint (129. oldal)
- elérhetők egyedi méretekben is, felár nélkül a nem szabványos méretért. Feláras extrák csak azokra az ajtókra vonatkozik, amelyek magasabbak 214 cm-nél és szélesebbek 106 cm-nél.

Alapfelszereltség

- rúdzár 1 betéthez, 92 mm-es osztással
- három, három síkban állítható „3D” zsanér
- alumínium küszöb hőszigetelő betéttel vagy fa küszöb
- díszítő rozsdamentes lemezek bizonyos modellekben

Feláras extrák

- kilincs
- 60/65-ös betétek
- fogantyú
- biometrikus zár
- kitekintő
- elektromos ajtózár
- küszöb hőszigetelő betét
- alumínium vízvető (befelé nyíló ajtókhöz)
- riasztó kontakt

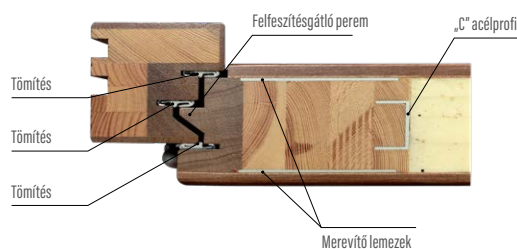
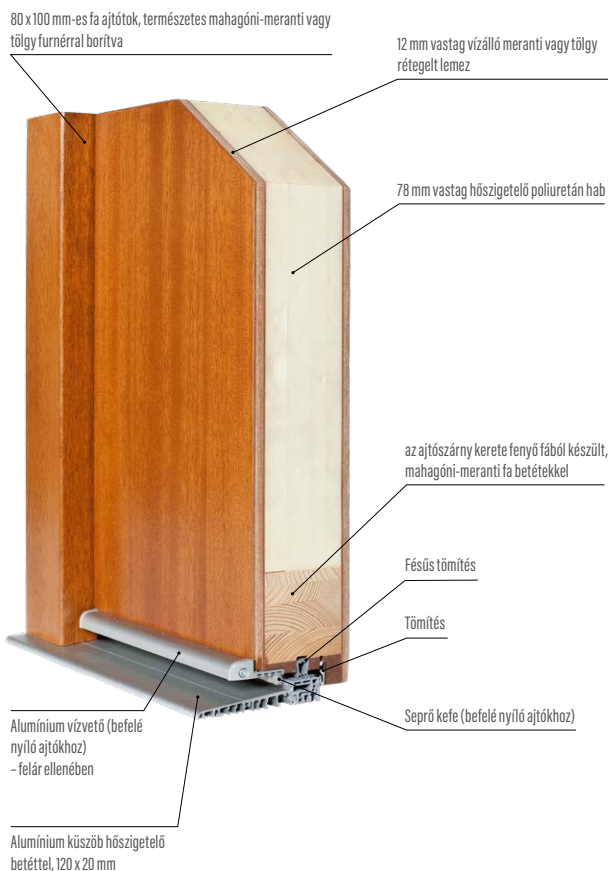

vasalattal ellátott fa küszöb

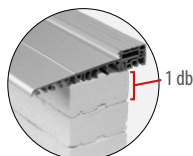

hőszigetelő betét

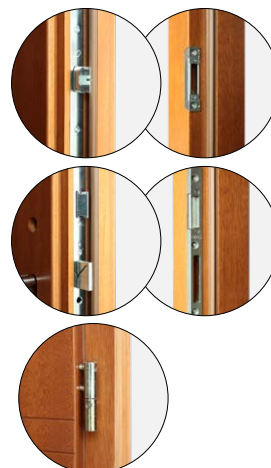

Hőátbocsátási tényező

Ud < 0,79 W/m²K

ITB tanúsítvány száma 831/B-2018-16

Anyag: meranti vagy tölgy

Szerkezet

- ajtószárny vastagsága 82 mm
- tömítés az ajtószárnyban és a tokban
- falc nélküli rendszerű ajtók
- az ajtószárny külső borítása vízálló rétegelt lemezből készül mahagóni meranti vagy tölgy fából, 12 mm vastagságban
- az ajtószárny belső szerkezete rácsszerkezet, 58 mm vastag poliuretán habbal kitöltve
- az ajtószárny kerete fenyő+meranti vagy fenyő+tölgy fából készül, lemezzel és „C” profillal megerősítve
- három rejtett zsanér
- kiemelésgátló csapok

Ajtók

- rétegesen ragasztott fa mahagóni-meranti vagy tölgy betétekkel, 107 mm x 80 mm méretben
- fa küszöb

Kialakítás

- ötszöri festés hidrodinamikus módszerrel, vízbázisú festékekkel az ERKADO színpaletta szerint vagy fedő RAL színekkel feláras extrákként, kivéve RAL 9016 (fehér) és RAL 7016 (antracit) (130. oldal)

Méret

- elérhetőek egyedi méretekben felár nélkül. Felár csak a 214 cm-nél magasabb és 106 cm-nél szélesebb ajtókra vonatkozik.

Alapfelszereltség

- rúdzár 1 betéthez, 72 mm-es osztással
- három, három síkban rejtett „3D” zsanér
- fa küszöb
- díszítő rozsdamentes lemezek bizonyos modellekben
- üvegezés fekete lakkozott üveggel bizonyos modellekben

Feláras extrák

- kilincs
- betétek
- fogantyú
- biometrikus zár
- két betétes rúdzár
- kitekintő
- elektromos ajtózár
- küszöb hőszigetelő betét
- alumínium vízvető (befelé nyíló ajtókhöz)
- riasztó kontakt

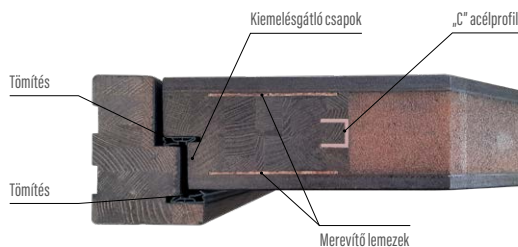

Hőátbocsátási tényező

Ud < 0,64 W/m²K

ITB tanúsítvány száma 831/B-2018-16

Anyag: MERANTI vagy tölgy

Szerkezet

- ajtószárny vastagsága 102 mm
- tömítés az ajtószárnyban és a tokban
- falc nélküli rendszerű ajtók
- az ajtószárny külső borítása vízálló rétegelt lemezből készül mahagóni meranti vagy TÖLGY fából, 12 mm vastagságban
- az ajtószárny belső szerkezete rácsszerkezet, poliuretán habbal kitöltve, 78 mm vastagságban
- az ajtószárny kerete fenyő+meranti vagy fenyő+tölgy fából készül, lemezzel és „C” profillal megerősítve
- három rejtett zsanér
- kiemelésgátló csapok

Ajtók

- rétegesen ragasztott fa mahagóni-meranti vagy tölgy betétekkel, 107 mm x 80 mm méretben
- fa küszöb

Kialakítás

- ötszöri festés hidrodinamikus módszerrel, vízbázisú festékekkel az ERKADO színpaletta szerint vagy fedő RAL színekkel feláras EXTRÁKént, kivéve RAL 9016 (fehér) és RAL 7016 (antracit) (130. oldal)

Méretek

- szokásos a táblázat szerint (129. oldal)
- Elérhetőek egyedi méretekben felár nélkül. Felár csak a 214 cm-nél magasabb és 106 cm-nél szélesebb ajtókra vonatkozik.

Alapfelszereltség

- rúdzár 1 betéhez, 72 mm-es osztással
- három, három síkban rejtett „3D” zsanér
- fa küszöb
- díszítő rozsdamentes lemezek bizonyos modellekben
- üvegezés fekete lakkozott üveggel bizonyos modellekben

Feláras extrák

- kilincs
- 55/70-es betétek
- fogantyú
- biometrikus zár
- két betétes rúdzár
- kitekintő
- elektromos ajtózár
- küszöb hőszigetelő betét
- alumínium vízvető (befelé nyíló ajtókhöz)
- riasztó kontakt

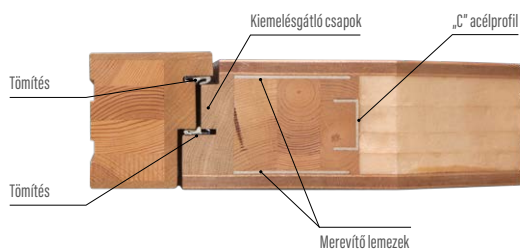
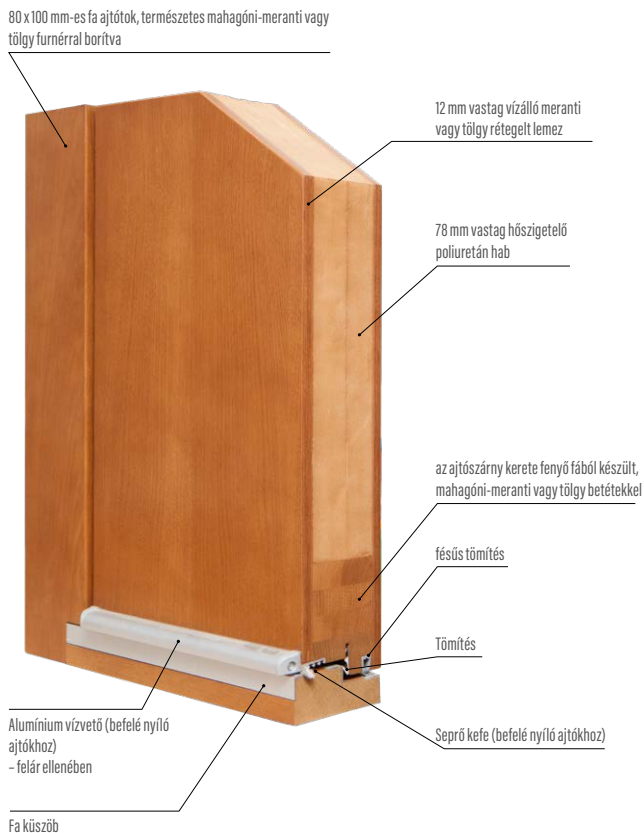



18 mm-es FALC AZ AJTÓSZÁRNY ÉLÉN

előnyök:

- jobb tömítés az ajtószárny és az ajtótok között
- a zárólemez teljes lefedése

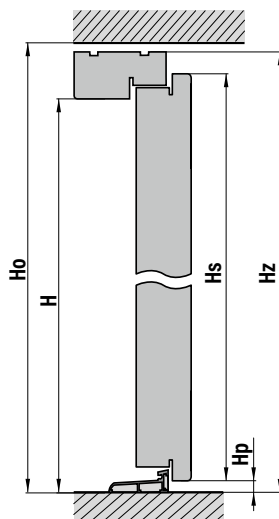
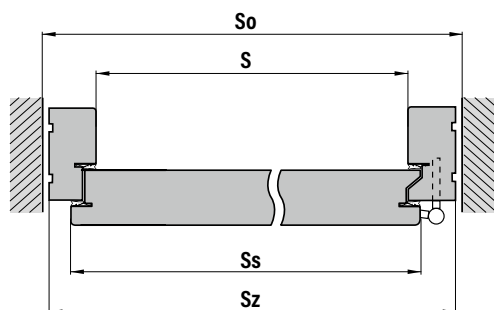

- S - az ajtótok belső szélessége
- So - a falnyílás szélessége
- Ss - az ajtószárny szélessége
- Sz - az ajtó teljes szélessége
- Ho - a falnyílás magassága
- H - az ajtótok belső magassága
- Hs - az ajtószárny magassága
- Hz - az ajtó teljes magassága
- Hpa - az alumínium küszöb magassága
- Hpd - a fa küszöb magassága

NYITÁS IRÁNYOK

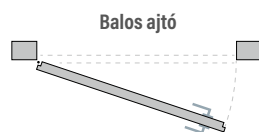

ÜVEGCSOMAGOK KÜLTÉRI BEJÁRATI AJTÓKHOZ



ÜVEG KÉSZLET
BIZTONSÁGI 54 mm
REFLEX üveggel



ÜVEG KÉSZLET
BIZTONSÁGI 70 mm
REFLEX üveggel

ÜVEGCSOMAGOK - ÜVEGEZÉS TÍPUSAI

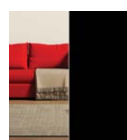

FEKETE
(NEM ÁTLÁTSZÓ)

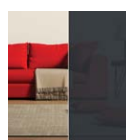

GRAFIT

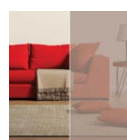

REFLEX BARNÁ

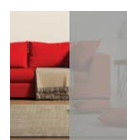

REFLEX SZÜRKE

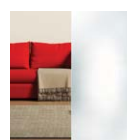

VELENCEI TÜKÖR¹⁾
(felár ellenében)

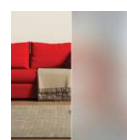

ÜVEG
HOMOKFÜVÖTT

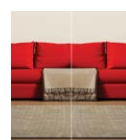

ÁTLÁTSZÓ ÜVEG

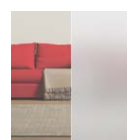

MATT FEHÉR/
ÁTLÁTSZÓ²⁾
(felár ellenében)

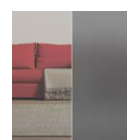

MATT SZÜRKE/
ÁTLÁTSZÓ²⁾
(felár ellenében)

ÚJDONSÁG

Alapfelszereltségben reflex barna üveg. Az üvegezés módosítása tejüvegre, homokfűvött üvegre vagy velencei tükörré, REFLEX GRAFIT-ra, P4-re feláras.

Az ajtótokokban üvegezett fix toldóelemeknél az üvegcsomag 2 kamrás / 3 rétegű, 44 mm vastagságú.

Az ajtószárnyakban az üvegcsomag 2 kamrás / 3 rétegű, 44 mm-től 70 mm-ig terjedő vastagságban (a választott modelltől és az ajtószárny vastagságától függően), míg a 3 kamrás / 4 rétegű csomagok elérhetők bizonyos modelleknél 102 mm ajtószárny vastagságnál.

¹⁾ A légnyomás változása a velencei tükörben enyhe torzulást okozhat a visszavert képből.

²⁾ A MATT FEHÉR/ÁTLÁTSZÓ, MATT SZÜRKE/ÁTLÁTSZÓ üveg alkalmazásának ára az ajtószárnyhoz egyedileg kerül meghatározásra. A változó átlátszóságú üveg alkalmazásának felára a felülvilágító m²-ére vonatkozik (a teljes felülvilágítóra számítva).

Az átlátszóság változása alacsony feszültségű áram üvegre juttatásával történik. Áram nélkül az üveg matt fehér vagy szürke árnyalatú.

Az ajtótokra szerelt (feláras) gombbal vagy például világításkapcsolóval működtethető. Az üveg átlátszó állapotban enyhe fehér vagy szürke fényárnyalatot mutat.

MÉRETEK

Ajtóméretek alumínium küszöbvel, STANDARD AJTÓTOKOKKAL 70 x 100, RAMEL 20 pánttal										
Ajtószárny vastagsága	Ajtó megjelölése	S	So	Ss	Sz	H	Ho	Hs	H _z	Hpa ALU (alumínium küszöb)
		(mm)								
72 mm RAMEL 20 pánttal 82 mm RAMEL 20 pánttal	„80”	800	970	841	940	2020	2110	2041	2090	20
	„90”	900	1070	941	1040	2020	2110	2041	2090	20
	„100”	1000	1170	1041	1140	2020	2110	2041	2090	20
Ajtóméretek alumínium küszöbvel, STANDARD AJTÓTOKOKKAL 70 x 100, TKZ PUSZKOS pánttal										
Ajtószárny vastagsága	Ajtó megjelölése	S	So	Ss	Sz	H	Ho	Hs	H _z	Hpa ALU (alumínium küszöb)
		(mm)								
72 mm TKZ puszkos pánttal 82 mm TKZ puszkos pánttal	„80”	800	970	841	940	2020	2110	2041	2090	20
	„90”	900	1070	941	1040	2020	2110	2041	2090	20
	„100”	1000	1170	1041	1140	2020	2110	2041	2090	20
Ajtóméret alumínium küszöbvel, STANDARD AJTÓTOKOKKAL 90 x 100, TKZ PUSZKOS pánttal										
Ajtószárny vastagsága	Ajtó megjelölése	S	So	Ss	Sz	H	Ho	Hs	H _z	Hpa ALU (alumínium küszöb)
		(mm)								
102 mm pánt kizárólag TKZ puszkos kivételben	„80”	800	1000	871	980	2020	2130	2056	2110	20
	„90”	900	1100	971	1080	2020	2130	2056	2110	20
	„100”	1000	1200	1071	1180	2020	2130	2056	2110	20
PEREM NÉLKÜLI ajtóméretek (fa küszöbvel), STANDARD AJTÓTOKOKKAL 80 x 100										
Ajtószárny vastagsága	Ajtó megjelölése	S	So	Ss	Sz	H	Ho	Hs	H _z	Hpd FA (fa küszöb)
		(mm)								
82 mm 102 mm	„80”	800	980	865	960	2020	2120	2024	2120	40
	„90”	900	1080	965	1060	2020	2120	2024	2120	40
	„100”	1000	1180	1065	1160	2020	2120	2024	2120	40
Ajtóméretek fa küszöbvel, STANDARD AJTÓTOKOKKAL 70 x 100, RAMEL 20 pánttal										
Ajtószárny vastagsága	Ajtó megjelölése	S	So	Ss	Sz	H	Ho	Hs	H _z	Hpd FA (fa küszöb)
		(mm)								
72 mm RAMEL 20 pánttal 82 mm RAMEL 20 pánttal	„80”	800	970	841	940	2020	2110	2041	2110	40
	„90”	900	1070	941	1040	2020	2110	2041	2110	40
	„100”	1000	1170	1041	1140	2020	2110	2041	2110	40
Ajtóméretek fa küszöbvel, STANDARD AJTÓTOKOKKAL 70 x 100, TKZ PUSZKOS pánttal										
Ajtószárny vastagsága	Ajtó megjelölése	S	So	Ss	Sz	H	Ho	Hs	H _z	Hpd FA (fa küszöb)
		(mm)								
72 mm TKZ puszkos pánttal 82 mm TKZ puszkos pánttal	„80”	800	970	841	940	2020	2110	2041	2110	40
	„90”	900	1070	941	1040	2020	2110	2041	2110	40
	„100”	1000	1170	1041	1140	2020	2110	2041	2110	40
Ajtóméretek fa küszöbvel, STANDARD AJTÓTOKOKKAL 90 x 100, TKZ PUSZKOS pánttal										
Ajtószárny vastagsága	Ajtó megjelölése	S	So	Ss	Sz	H	Ho	Hs	H _z	Hpd FA (fa küszöb)
		(mm)								
102 mm pánt kizárólag TKZ puszkos kivételben	„80”	800	1000	871	980	2020	2130	2056	2130	40
	„90”	900	1100	971	1080	2020	2130	2056	2130	40
	„100”	1000	1200	1071	1180	2020	2130	2056	2130	40



FELÁRAS EXTRÁK AJTÓK EGYEDI KIVITELÉRE	
Sorsz.	Leírás
1.	Nincs felár az olyan ajtókért, amelyek keskenyebbek, mint 104 cm és alacsonyabbak, mint 212 cm a 72 mm és 82 mm vastagság esetén, valamint nincs felár az olyan ajtókért, amelyek keskenyebbek, mint 108 cm és alacsonyabbak, mint 214 cm a 102 mm vastagság esetén
2.	Felár szélesebb ajtókért:
a)	szélesebb ajtók 108 cm teljes szélességig (72 mm és 82 mm vastagságú ajtók)
b)	szélesebb ajtók 112 cm teljes szélességig (102 mm vastagságú ajtók)
c)	ajtók, amelyek teljes szélessége 108 cm-től 114 cm-ig terjed (72 mm és 82 mm vastagságú ajtók)
d)	ajtók teljes szélessége 114 cm-től 118 cm-ig (102 mm vastagságú ajtók)
e)	felár a „100”-as méretű ajtókhöz (114 x 209,2/210 – 72 mm és 82 mm vastagságú ajtók), (118 x 211,2/213 – 102 mm vastagságú ajtók)
3.	Felár magasabb ajtókért (oldalbevilágítók és felüvilágítók nélkül):
a)	212 és 215 cm közötti tartományban + 15% a tipikus ajtók értékéből
b)	215 és 224 cm közötti tartományban + 30% a tipikus ajtók értékéből
c)	224 és 250 cm közötti tartományban + 40% a tipikus ajtók értékéből
d)	251 és 300 cm közötti tartományban + 50% a tipikus ajtók értékéből
4.	Oldalsó toldat 150 cm teljes ajtószélességig:
a)	nyitható üvegezéssel + 75% az egyszárnyú ajtók értékéből
b)	nyitható üvegezés nélkül + 70% az egyszárnyú ajtók értékéből
c)	fix szárnyimitáció üvegezés nélkül + 50% az egyszárnyú ajtók értékéből
d)	fix szárnyimitáció üvegezéssel + 60% az egyszárnyú ajtók értékéből
e)	fix az ajtótokok-ban – mahagóni-meranti (a teljes szélességtől függetlenül)
f)	fix az ajtótokok-ban – tölgyfa (a teljes szélességtől függetlenül)
g)	fix az ajtótokok-ban – fenyőfa (a teljes szélességtől függetlenül)
5.	Oldalsó toldat 151 cm-től 170 cm teljes ajtószélességig:
a)	nyitható üvegezéssel + 95% az egyszárnyú ajtók értékéből
b)	nyitható üvegezés nélkül + 90% az egyszárnyú ajtók értékéből
c)	fix szárnyimitáció üvegezéssel + 85% az egyszárnyú ajtók értékéből
d)	fix szárnyimitáció üvegezés nélkül + 80% az egyszárnyú ajtók értékéből
e)	fix az ajtótokok-ban – mahagóni-meranti (a teljes szélességtől függetlenül)
f)	fix az ajtótokok-ban – tölgyfa (a teljes szélességtől függetlenül)
g)	fix az ajtótokok-ban – fenyőfa (a teljes szélességtől függetlenül)
6.	Kétszárnyú ajtók esetén 171 cm-től 196 cm szélességig a felár + 110% az egyszárnyú ajtók értékéből
7.	Fix toldatok az ajtótokok-ban és felső oldalbevilágítók és felüvilágítók
a)	fix az ajtótokok-ban – mahagóni-meranti
b)	fix az ajtótokok-ban – tölgyfa (a teljes szélességtől függetlenül)
c)	fix az ajtótokok-ban – fenyőfa (a teljes szélességtől függetlenül)
d)	fix szárnyimitáció 250 cm teljes ajtómagasságig + 50% az ajtó értékéből
8.	Feláras extrák-szín
a)	RAL színpaletta szín (egyszárnyú ajtók), kivéve RAL 9016 (fehér) és RAL 7016 (antracit)
b)	kétszínű ajtók
9.	Felár az üvegezés módosításáért
a)	fix felár az üvegezés módosításáért, pl. velencei tükör, tejüveg, homokfúvott, P4, REFLEX GRAFIT, fekete REFLEX, ANTISOL fekete
10.	Ajtótokok vastagítása: 10 mm/folyóméterenként (fenyő, tölgy, meranti)
11.	Ajtótokok szélesítése a fal szélességéig alagút formában:
a)	mahagóni-meranti anyag minden centiméterért állítható szegély mahagóni-meranti
b)	tölgyfa anyag minden centiméterért állítható szegély tölgyfából
c)	fenyőfa anyag minden centiméterért állítható szegély fenyő
12.	Átmeneti takarólecek 10 mm x 60 mm készlet egy oldalra
a)	mahagóni-meranti
b)	tölgy
c)	fenyő
13.	Negyedkörlecek 10 mm x 25 mm készlet egy oldalra (készlet)
a)	mahagóni-meranti
b)	tölgy
c)	fenyő
14.	Alumínium vízvető belső nyíló ajtókhöz
a)	fa vízvető belső nyíló ajtókhöz
15.	Fix üvegezett toldó, az ajtószárnyal síkban lévő üveggel (csak falcos nélküli ajtókhöz elérhető)
16.	Fekete ajtótokok RAL 9005 vagy más szín a RAL vagy NCS színpalettából



Forgóajtók, amelyek eltérnek a hagyományos oldalsó zsanéros megoldástól.

- Az ajtószárny készülhet 82 mm vagy 102 mm vastagságban
- Az ajtószárny megengedett súlya akár 500 kg is lehet
- A sima ajtószárny megengedett mérete 150 cm x 300 cm, üveges és marással ellátott ajtók esetén 120 cm x 300 cm
- Minden ajtó bővíthető fix üvegezett vagy tömör toldókkal az ajtók tengelyében
- A legújabb technológia és a zsanér rögzítése lehetővé teszi a legmagasabb minőségű kivitelezést és használatot, valamint a könnyű nyitást, függetlenül az ajtószárny súlyától
- A pivot ajtók árai egyedileg kerülnek meghatározásra.

☰ TÁMOGATÁS KÜLTÉRI BEJÁRATI AJTÓKRA

A Czyste Powietrze prioritásos program lehetőséget ad pénzügyi támogatás igénylésére többek között külső ajtókra. Az összes ERKADO bejárati ajtó modell megfelel a Czyste Powietrze program követelményeinek.

Az alábbiakban bemutatjuk az ERKADO külső ajtók hőátbocsátási vizsgálatainak eredményeit, valamint az RC2 betörésvédelmi tanúsítványt.



KUKUCSKÁLÓ



TKZ zsanér patina, nikkelt vagy fekete színben
vastagság 102 mm - sztenderd
vastagság 72 mm és 82 mm - felár

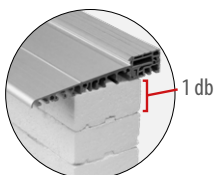

HŐSZIGETELŐ BETÉT
mag. 3 cm x 10 cm x hossz. 120 cm - felár
mag. 5 cm x 10 cm x hossz. 120 cm - felár
mag. 10 cm x 10 cm x hossz. 120 cm - felár

Zsanér takarók



AXA alumínium zsanér takarók

4 zsanérhoz való alumínium Metal Bud takaró (nikkel, patina)
4 zsanérhoz való AXA alumínium takaró (inox, F1)
4 zsanérhoz való AXA alumínium takaró (fekete, F4)
RETRO takarók 4 zsanérhoz (készlet)



RETRO takaró patina,
fényes inox, fényes arany

AJTÓCSUKÓ



KAROS AJTÓCSUKÓ STOP funkcióval és nyitáskorlátozóval
inox, fekete, fehér vagy sárgaréz színben



REJTETT AJTÓCSUKÓ STOP funkcióval és nyitáskorlátozóval
inox vagy fekete színben

ELEKTROMOS AJTÓZÁR



AZ ELEKTROMOS AJTÓZÁR
csak 1 vagy 2 betétes rúdzsárral rendelhető

TÁPEGYSÉG



KONTAKTRON RIASZTÓS



AJTÓÁPOLÓ SZER



A fa ablakok és ajtók rendszeres ápolása alapvető feltétele a felületük hosszú élettartamának. Az ADLER cég egyszerűen és hatékonyan használható ápolókészletet fejlesztett ki a költségek minimalizálása érdekében. Nincs szükség ecsetre vagy csiszolópapírra, csak az ápolókészletre. A lazúrréteg mikroszerűlései és pórusai lezáródnak, így jelentősen meghosszabbodik a vízbázisú lakkok és lazúrok élettartama.

RÚDZÁRAK

RÚDZÁR

EGY BETÉTRE:
vastagság 82 mm és 102 mm -
sztenderd
vastagság 72 mm - feláras extrák

RÚDZÁR

KÉT BETÉTHEZ:
vastagság 82 mm - feláras extrák
vastagság 72 mm - feláras extrák

ADR RÚDZÁR 5-PONTOS 1 BETÉTHEZ

- feláras extrák

Rúd zár alkalmazásával az ajtók megfelelnek az RC2 betörésállósági osztály követelményeinek



RETESZELŐ LÉC
feláras extrák

AUTOMATA ZÁR 3 vagy 4 pontos 1 vagy 2
betéthez, fekete színű zár feláras extrák

AUTOMATA ZÁR ADR
5-PONTOS
csak 1 betéthez

MR2 ZÁR 3 vagy 4 pontos 1 vagy 2 betéthez
- elektromos ajtózár esetén használatos

A - FŐZÁR
B - FELSŐ KIEGÉSZÍTŐ ZÁR

ROZSDAMENTES FOGANTYÚK

INOX színben vagy porszórt fekete (fekete fogantyú feláras extrák)

feláras extrák a fogantyú LED világításához
(a LED vezérlése alapértelmezetten fényérzékelővel történik)

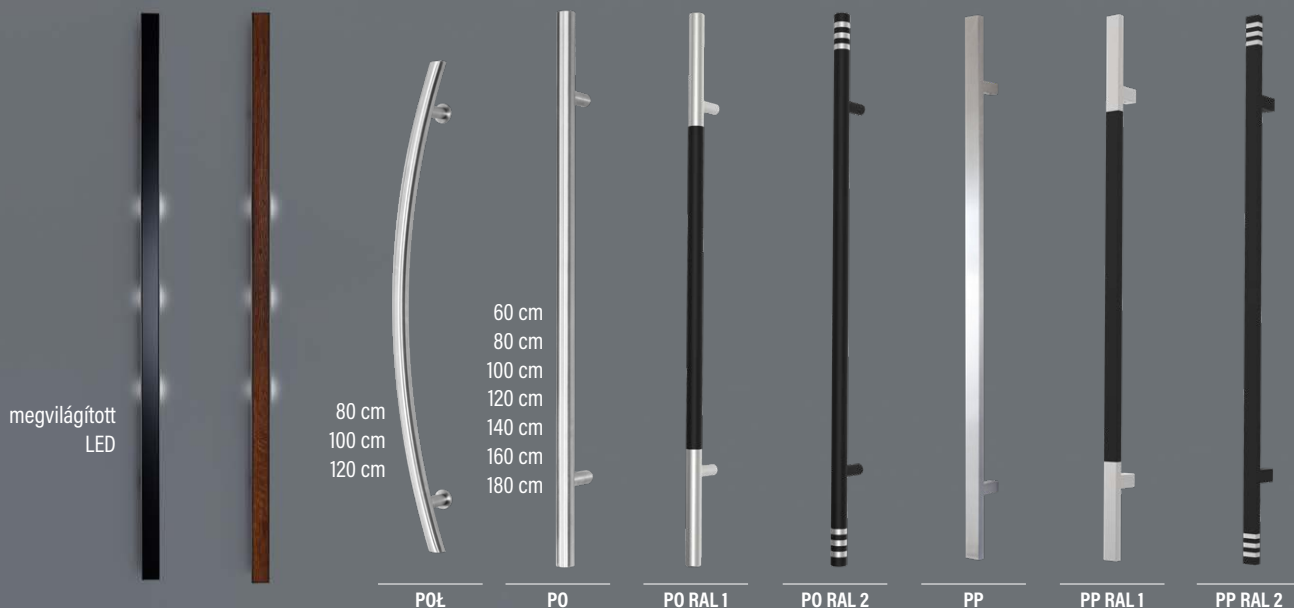

megvilágított
LED

80 cm
100 cm
120 cm

60 cm
80 cm
100 cm
120 cm
140 cm
160 cm
180 cm

POŁ

PO

PO RAL 1

PO RAL 2

PP

PP RAL 1

PP RAL 2

fekete üveg megvilágítással
hossz: 120, 150 vagy 180 cm

fa (régli tölgy) megvilágítással
hossz: 120, 150 vagy 180 cm

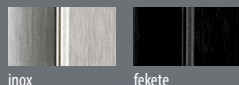

inox

fekete



feláras extrák a fogantyú megvilágítéséhez

K35

O35

G60

180 cm hosszúságig (hosszabbak egyedi árazás szerint)

180 cm hosszúságig

ROZSDAMENTES, INOX vagy FEKETE FOGANTYÚK

PO - egyenes / ferde	
	egyoldalas
60 cm	
80 cm	
100 cm	
120 cm	
140 cm	
160 cm	
180 cm	
PP - egyenes / ferde	
60 cm	
80 cm	
100 cm	
120 cm	
140 cm	
160 cm	
180 cm	
POŁ kerek - íves	
80 cm	
100 cm	
120 cm	
140 cm	
160 cm	
180 cm	

AJTÓNYITÁS

Ha antabás (fogantyús) ajtót választasz, háromféle nyitási mód közül választhatsz:

- kulccsal nyitás
- nyitás „nappal-éjjel” funkcióval elektromos ajtózárral vagy kulccsal
- nyitás gombbal vagy kulccsal.

Feláras extrák esetén a fogantyúk gombbal is rendelhetők: „ajtónyitó funkció elektromos ajtózárral vagy motor használatával”



1. változat:

- gomb a fogantyúban
- elektromos ajtózárral
- tápegység
- távoli kioldó

2. változat:

- gomb a fogantyúban
- GU zárhoz motor
- tápegység
- kábelátvezető

ANTABA 80x20 mm-es profilból fekete vagy inox szín



FOGANTYÚ UJJLENYOMAT-OLVASÓVAL



A készlet tartalmazza:

- kiválasztott olvasó
- automata zár motorral
- elektronikus kábelátvezető tápegységgel

Az olvasó felszerelhető az antabára vagy az ajtószárnyra.

FOGANTYÚ BILLENTYŰZETTEL ÉS UJJLENYOMAT-OLVASÓVAL



A készlet tartalmazza:

- kiválasztott olvasó
- automata zár motorral
- elektronikus kábelátvezető tápegységgel

Numerikus billentyűzet + opcionális ujjlenyomat-olvasó (csak a fogantyún alkalmazható).

NUMERIKUS BILLENTYŰZET



A készlet tartalmazza:

- numerikus billentyűzet
- automata zár motorral
- elektronikus kábelátvezető tápegységgel

A billentyűzet felszerelhető az antabára vagy az ajtószárnyra.

WLM FOGANTYÚ

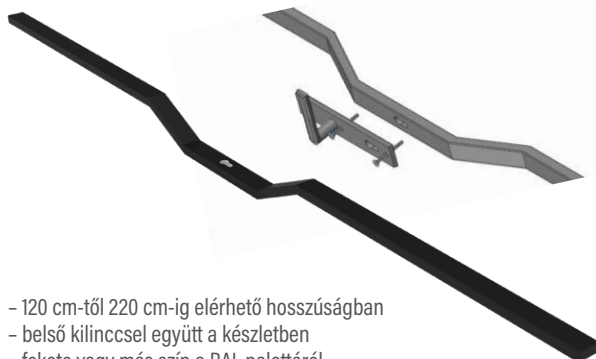

- 120 cm-től 220 cm-ig elérhető hosszúságban
- belső kilinccsel együtt a készletben
- fekete vagy más szín a RAL palettáról

SMART BETÉTEK



ÚJDONSÁG

INTELLIGENS OSZTÁLY NÉLKÜLI ERKADO SMART BETÉT
nyitás: PIN, RFID kártya vagy TLock alkalmazás fekete színben



ÚJDONSÁG

INTELLIGENS OSZTÁLY NÉLKÜLI ERKADO SMART BETÉT
nyitás: ujjlenyomat, RFID kártya vagy TLock alkalmazás fekete színben

DIGITÁLIS KUKUCSSZEM



DDS 2 MODELL

- akár 50 fénykép mentése a kukucsszembe szerelt kameráról
- a fénykép készítésének dátuma és ideje
- akár 8 GB-os kártya hozzáadásának lehetősége
- beépített csengők

SMART KILINCSEK **ÚJDONSÁG**



ERKADO SMART alap biztonsági osztály a kilincshez dedikált alkalmazás: TLock inox, fekete és arany színekben



TERVEZD MEG SAJÁT BELTÉRI AJTÓDAT

Meghívjuk, hogy készítse el **saját kültéri ajtómodelljét**. Az általunk használt technológiák lehetővé teszik, hogy szinte bármilyen Ön által javasolt mintát elkészítsünk.

Az egyedi tervek alapján készült ajtó ára egyedileg kerül meghatározásra. Várjuk Önt!

KILINCSEK

AXA



AXA FAST alap biztonsági osztály inox, F3 (arany) és fekete színekben



ODIN 3. biztonsági osztály nikkell, inox, patina színekben



HAGA kilincs és fix kilincs-fogantyú alap biztonsági osztály nikkell, inox, patina, fekete színekben



LIBERA 3. biztonsági osztály inox, fekete színekben



LEONARDO alap biztonsági osztály inox, fekete színekben, rejtett szerelési elemek a belső oldalon is



PRESTIGE 3. biztonsági osztály nikkell, inox, patina, fekete, F3 (arany) színekben



JUPITER FLEX 3. biztonsági osztály inox, patina, fekete színekben



QUEBEC 3. biztonsági osztály patina, inox színekben



TOTAL inox, patina, fekete színekben



METRO rozsdamentes acél színben



CERTUS RC2 INOX, FEKETE STR színekben



Metal-Bud
PRODUCENT KLAMEK

ÚJDONSÁG



CERTUS RC3 INOX, FEKETE STR színekben



Metal-Bud
PRODUCENT KLAMEK

ÚJDONSÁG



ERKADO CERTUS SZETT KILINCS + SLIM PAJZS (EGYOLDALAS FOGANTYÚS AJTÓ), INOX, FEKETE STR színekben



ÚJDONSÁG



CERTUS FELSŐ ROZETTÁK (FOGANTYÚS AJTÓHOZ) INOX, FEKETE STR színekben

ÚJDONSÁG

KILINCSEK ÉS ROZETTÁK egyoldalas fogantyúkhöz



SOLO GAJA szett kilincs + slim pajzs (fogantyús ajtóhoz) SOLO GAJA felső pajzs szett (felső zár és fogantyú) INOX, fekete, patina színekben



AXA



AXA SLIM MOZGÓ GOMBFOGANTYÚVAL INOX színben vagy fekete felár ellenében



MEDOS RIGA ROZETTÁK KÉTOLDALAS FOGANTYÚKHOZ

☐☐☐ KILINCSEK EGYOLDALAS FOGANTYÚHOZ



SOLO VERONA fekete szín



SOLO VERONA patina szín

☐☐☐ KILINCSEK



VERONA fekete, patina szín

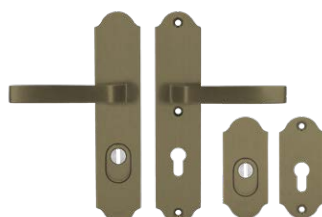

☐☐☐ EGYOLDALAS FOGANTYÚ

45°-os szögben szerelve, furatokkal a betét tengelyében



hossz: 50 cm
hossz: 170 cm



hossz: 50 cm
hossz: 170 cm

VERONA fekete és patina színekben
kétféle hosszban elérhető: 50 cm és 170 cm

☐☐☐ ÚJDONSÁG



DAISY kétoldalas kilincs-
kilincs alap biztonsági
osztály patina színben



DAISY fogantyú-kilincs
belül kilincs alap
biztonsági osztály patina
színben

Medos



DUBLIN alap biztonsági osztály
INOX, sárgaréz és fekete színekben



WARSAW alap biztonsági osztály
INOX, sárgaréz és fekete színekben

☐☐☐ ÚJDONSÁG



OPERA kétoldalas kilincs-
kilincs alap biztonsági
osztály matt barna színben



OPERA fogantyú-kilincs
belül kilincs alap
biztonsági osztály matt
barna színben



RETRO KILINCS, PAJZS, RETRO KOPOGTATÓ: patina, fényes inox színekben





SCHLAGE AMERIKAI FOGANTYÚ stílus és biztonság egyben, ezüst, fekete és antik bronz színekben



RETRO FOGANTYÚS SZETT: – két sárgaréz fogantyú – díszített rozetták – sárgaréz zsanér takarók patina, fényes inox, fényes arany színekben

RETRO FOGANTYÚK



RPO 1 antaby.pl

ÚJDONSÁG

hossz: 60 cm
hossz: 80 cm
hossz: 100 cm
hossz: 120 cm
hossz: 140 cm
hossz: 160 cm
hossz: 180 cm
hossz: 200 cm
hossz: 220 cm



RPO 2 antaby.pl

ÚJDONSÁG



ÚJDONSÁG

hossz: 40 cm
hossz: 50 cm
hossz: 60 cm
hossz: 80 cm
hossz: 100 cm
hossz: 120 cm
hossz: 140 cm
hossz: 160 cm



ÚJDONSÁG

hossz: 40 cm
hossz: 50 cm
hossz: 60 cm
hossz: 80 cm
hossz: 100 cm
hossz: 120 cm
hossz: 140 cm
hossz: 160 cm

RETRO FOGANTYÚ INOX színben, fekete felár ellenében elérhető hosszok: 60 cm-től 220 cm-ig 20 cm-es lépésekben lehetőség gomb beépítésére a fogantyúba

WOBİ LINEA Classico FOGANTYÚ INOX színben, fekete felár ellenében

WOBİ LINEA Classico 45° FOGANTYÚ INOX színben, fekete felár ellenében, 45°-os szögben szerelve furatokkal a betét tengelyében

Mindkét WOBİ fogantyúban lehetőség van gomb, ujjlenyomat-olvasó, valamint pontszerű LED-világítás alkalmazására alkonyatérzékelővel.

Betétek

vast. 102 mm	vast. 82 mm	vast. 72 mm
„B” osztályú 65/60 univerzális betét	„C” osztályú 65/45 univerzális betét	65/35 betét B osztályú gombbal
„B” osztályú 65/60 betét gombbal	„C” osztályú 65/45 betét gombbal	65/35 univerzális betét B osztály
„C” osztályú 65/60 univerzális betét	„B” osztályú 65/45 univerzális betét	65/35 betétek C osztályú gombbal
„C” osztályú 65/60 betét gombbal	„B” osztályú 65/45 betét gombbal	65/35 univerzális betétek C osztály
1 kulcsos rendszerű betétek (2 db) „B” osztály 65/60	1 kulcsos rendszerű betétek (2 db) „B” osztály 65/45	1 kulcsos rendszerű betétek (2 db) „B” osztály 65/35
1 kulcsos rendszerű betétek (2 db) „C” osztály 65/60	1 kulcsos rendszerű betétek (2 db) „C” osztály 65/45	1 kulcsos rendszerű betétek (2 db) „C” osztály 65/35

A betétek elérhetők a következő színekben: nikkelt, sárgaréz és fekete Felár a fekete betétekhez

☰ RETRO SZEGŐLÉCEK DÍSZKORONÁVAL EGYÜTT

Klasszikus megoldás, amely különleges karaktert és eleganciát kölcsönöz az ajtóknak.



szegőléc változat 1



szegőléc változat 2

- a szegőléc szélessége 8 cm, a korona magassága 12 cm
- lehetőség van a szegőléc és a korona alkalmazására bővítés esetén is, alagút formában mind kívülről, mind belülről.

☰ AJTÓKOK SZÉLESÍTÉSE

Az alagút formájú szélesítés lehet belülről vagy kívülről is.

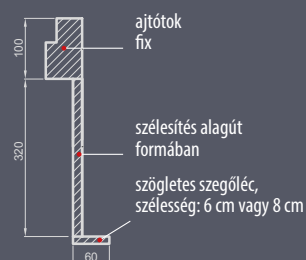



ERKADO
az ajtók a mi világunk

ERKADO DREWNO Sp. z o. o.

Osiedle POM 8
23-275 Gościeradów Ukazowy
Lengyelország
NIP 8652562260
Telephely:
Chwałowice 156
37-455 Radomyśl nad Sanem
Lengyelország

tel. +48 15 845 33 88
e-mail: dz@erkado.pl
www.erkado.pl

ÁRAK MEGTEKINTÉSE

FA AJTÓK



ACÉL AJTÓK



BELTÉRI AJTÓK



A garancialevél és a szerelési útmutató a termékhez mellékelve van. Ez a katalógus tájékoztató jellegű információs anyagként szolgál. A gyártó fenntartja a jogot a kínált áruk megváltoztatására. A színminták a valóságban eltérhetnek a jelen katalógusban bemutatottaktól. Kérjük, a színeket egyeztesse az eredeti mintákkal, amelyek forgalmazóinknál találhatóak.

Jóváhagyások és tanúsítványok: Külső ajtók CE minőségi tanúsítványa