

ERKADO

двері - це наш світ



КАТАЛОГ ДЕРЕВ'ЯНИХ  
ДВЕРЕЙ  
2026

UA

ВИДАННЯ: 2026/1  
діє з 1.04.2026

# ЗОВНІШНІ ДЕРЕВ'ЯНІ ДВЕРІ



## ІННОВАЦІЙНА ТЕХНОЛОГІЯ ВИРОБНИЦТВА

Ця технологія дозволяє зберегти красу дерев'яних дверей, одночасно усуваючи більшість проблем, пов'язаних із традиційними фільончастими технологіями, таких як: висихання та зсув дверних касетонів, деформація полотен, нерівномірне забарвлення окремих елементів дверей, тріщини та хвилястість шпону, а також проблеми з наповнювачами швів.



## НАДІЙНА КОНСТРУКЦІЯ

Конструкція дверей дозволяє зберігати високі тепло- та звукоізоляційні властивості. Наші двері базуються на конструкції, виготовленій з бруса сосна-меранті або сосна-дуб, посиленого металевим листом і профілем у формі літери «С». Ти сам вирішуєш, якої товщини будуть двері. Двері можуть бути товщиною 72, 82 або 102 мм, але зазвичай їх конструкція є сталою. У середині, між облицюванням з водостійкої фанери меранті, сосни або дуба товщиною 7 або 12 мм, знаходиться решітка, заповнена поліуретановою піною.



2 роки  
ГАРАНТІЇ



## БЕЗПЕКА

Усі двері оснащені протизламними захистами у вигляді рейкового замка (або двох незалежних замків), міцними та надійно виготовленими завісами, а також посиленням сталевим листом. Це забезпечує спокій і допомагає захистити дім від злону.



RC2  
КЛАС  
ПРОТІЗЛАМНОСТІ



## ЕКОЛОГІЯ

Для виробництва дверей ми використовуємо екологічні водорозчинні лаки та деревину, що походить із легальних польських лісів. Відходи, що виникають під час виробництва, збираються та піддаються переробці, а саме виробництво є безпечним процесом для наших працівників.

## ОЗДОБЛЕННЯ

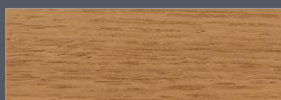

ДУБ ЗВичАЙНИЙ СТАНДАРТ

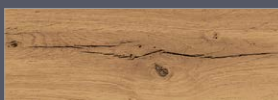

ДУБ З СУЧКАМИ<sup>1)</sup>



ДУБ З СУЧКАМИ ПОЛІРОВАНИЙ<sup>2)</sup>



СОСНА



МЕРАНТІ

<sup>1)</sup> доплата – напрямок зернистості може бути вертикальним або горизонтальним (окрім моделей з глибоким фрезеруванням)

<sup>2)</sup> доплата – напрямок зернистості може бути вертикальним або горизонтальним (окрім моделей з глибоким фрезеруванням)

## ЛАКУВАННЯ

- Фарбування методом гідродинамічного нанесення водорозчинними фарбами за палітрою кольорів Erkado або покривними RAL системою ADLER Protor. Protor — це двокомпонентна (5-шарова) система для лакування зовнішніх дверей з надзвичайною стійкістю до атмосферних впливів і шкідливих для деревини грибків. Завдяки високій твердості та стійкості до подряпин система Protor гарантує екстремальну довговічність зовнішніх дверей на багато років.
- Деревина, призначена для шпону, відрізняється за кольором, структурою та консистенцією. Навіть у межах одного дерева можуть бути значні відмінності. Це характерні риси натуральної деревини і не можуть бути підставою для рекламації.
- Представлені відтінки мають ознайомчий характер і не можуть слугувати зразками кольору.



НАТУРАЛЬНИЙ ДУБ



ТЕМНИЙ ДУБ<sup>4)</sup>



ТИК



ГОРІХ



БІЛИЙ



РУСТИКАЛЬНИЙ ДУБ



ВІНЧЕСТЕР



ЗОЛОТИЙ ДУБ



ЧЕРВОНЕ ДЕРЕВО



ПАЛІСАНДЕР



RAL 7016



АНТРАЦИТОВИЙ КВАРЦ



ПАЛІТРА КОЛЬОРІВ RAL<sup>3)</sup>

<sup>3)</sup> доплата <sup>4)</sup> найбільш наближений до кольору горіх ПВХ

## ЗОВНІШНІ ДВЕРІ

серія <b>GLASS</b> <b>НОВИНКА</b> .....	15
серія <b>FUSION</b> <b>НОВИНКА</b> .....	20
серія <b>STONEWOOD</b> <b>НОВИНКА</b> .....	22
серія <b>LAMELLO</b> <b>НОВИНКА</b> .....	24
серія <b>INOX</b> .....	28
серія <b>MODERN</b> .....	41
серія <b>CLASSIC</b> .....	57
серія <b>RETRO</b> <b>НОВИНКА</b> .....	70
<b>РОЗШИРЕННЯ / ДОПОВНЕННЯ</b> .....	74

## ДЕРЕВ'ЯНІ ВНУТРІШНІ ДВЕРІ

<b>UNO PREMIUM</b> .....	90	<b>MISKANT</b> .....	106
<b>UNO PREMIUM LUX</b> .....	92	<b>TURAN</b> .....	108
<b>BALDUR</b> .....	94	<b>NEMEZJA</b> .....	110
<b>AURORA, GIULIA</b> <b>НОВИНКА</b> .....	96	<b>MILDA</b> .....	112
<b>VICTORIA</b> <b>НОВИНКА</b> .....	98	<b>ANUBIS</b> .....	114
<b>PAULA</b> <b>НОВИНКА</b> .....	100	<b>SYLENA</b> .....	116
<b>MAGNOLIA</b> .....	102	<b>LOFT</b> .....	118
<b>LAURENCJA</b> .....	104		

<b>ДВЕРНІ КОРОБКИ та ФУРНІТУРА ДЛЯ ВНУТРІШНІХ ДВЕРЕЙ</b> <b>НОВИНКА</b> .....	120
<b>НАЛИЧНИКИ та КАРНИЗИ ДЛЯ ВНУТРІШНІХ ДВЕРЕЙ</b> <b>НОВИНКА</b> .....	121
<b>РУЧКИ ДЛЯ ВНУТРІШНІХ ДВЕРЕЙ</b> .....	122
<b>ТЕХНІЧНА ІНФОРМАЦІЯ</b> .....	123
<b>РОЗМІРИ ЗОВНІШНІХ ДВЕРЕЙ</b> .....	128
<b>СКЛОПАКЕТИ</b> <b>НОВИНКА</b> .....	128
<b>ДОПЛАТИ ДО ЗОВНІШНІХ ДВЕРЕЙ</b> .....	130
<b>ДВЕРІ PIVOT</b> .....	131
<b>СЕРТИФІКАТИ ЧИСТЕ ПОВІТРЯ</b> .....	131
<b>АКСЕСУАРИ ДЛЯ ЗОВНІШНІХ ДВЕРЕЙ</b> .....	132
<b>РЕТРО НАЛИЧНИКИ РАЗОМ З ДЕКОРАТИВНОЮ КОРОНОЮ</b> <b>НОВИНКА</b> .....	139

# ЗОВНІШНІ ДЕРЕВ'ЯНІ ДВЕРІ



**P1** стор. 61



**P2** стор. 61



**P3** стор. 63

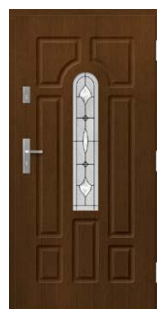

**P4** стор. 64



**P5** стор. 63



**P6** стор. 66



**P7** стор. 48



**P8** стор. 54



**P9** стор. 54



**P10** стор. 55



**P11** стор. 62



**P12** стор. 66



**P13** стор. 65



**P14** стор. 66



**P15** стор. 62



**P16** стор. 63



**P17** стор. 61



**P18** стор. 56



**P19** стор. 63



**P20** стор. 55



**P21** стор. 55



**P22** стор. 51



**P23** стор. 69



**P24** стор. 47



**P25** стор. 47



**P26** стор. 46



**P27** стор. 49



**P28** стор. 54



**P29** стор. 62



**P30** стор. 69



**P31** стор. 65



**P32** стор. 52



**P33** стор. 63



**P34** стор. 51



**P35** стор. 61



**P36** стор. 65



**P37** стор. 54



**P38** стор. 61



**P39** стор. 68



**P40** стор. 47



**P41** стор. 44



**P42** стор. 33



**P44** стор. 34



**P45** стор. 63



**P46** стор. 35



**P47** стор. 54



**P48** стор. 33



**P49** стор. 68



**P50** стор. 51



**P51** стор. 68

## ☐ ЗОВНІШНІ ДЕРЕВ'ЯНІ ДВЕРІ



**P52** стор. 69



**P53** стор. 44



**P54** стор. 65



**P55** стор. 46



**P56** стор. 37



**P57** стор. 32



**P58** стор. 38



**P59** стор. 56



**P60** стор. 32



**P61** стор. 52



**P62** стор. 52



**P63** стор. 68

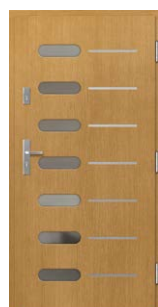

**P64** стор. 38



**P65** стор. 68



**P66** стор. 37



**P67** стор. 45



**P68** стор. 34



**P69** стор. 49



**P70** стор. 33



**P71** стор. 48



**P72** стор. 54



**P73** стор. 52



**P74** стор. 49



**P75** стор. 52



**P76** стор. 52



**P77** стор. 53



**P78** стор. 53



**P79** стор. 45



**P80** стор. 53



**P81** стор. 38



**P82** стор. 44



**P83** стор. 45



**P84** стор. 44

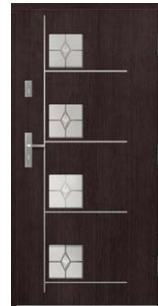

**P89** стор. 39



**P90** стор. 39



**P91** стор. 34



**P92** стор. 49



**P93** стор. 53



**P94** стор. 46



**P95** стор. 36



**P96** стор. 61



**P97** стор. 38



**P98** стор. 40

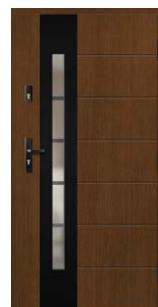

**P99** стор. 34



**P100** стор. 34



**P101** стор. 36



**P102** стор. 38



**P103** стор. 39

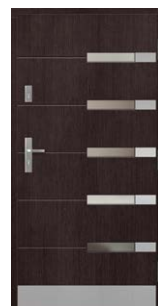

**P104** стор. 35



**P105** стор. 35

## ☰ ЗОВНІШНІ ДЕРЕВ'ЯНІ ДВЕРІ



**P106** стор. 40



**P107** стор. 55



**P108** стор. 55



**P109** стор. 55



**P110** стор. 56



**P111** стор. 66



**P112** стор. 66



**P113** стор. 65



**P114** стор. 65



**P115** стор. 64



**P116** стор. 66



**P117** стор. 64



**P118** стор. 47



**P119** стор. 45



**P120** стор. 17



**P121** стор. 17



**P122** стор. 17

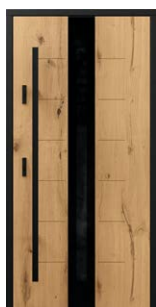

**P123** стор. 17



**P124** стор. 17



**P125** стор. 17



**P126** стор. 18



**P127** стор. 18



**P128** стор. 32



**P129** стор. 32



**P130** стор. 34



**P131** стор. 40

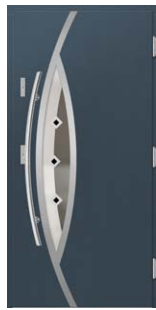

**P132** стор. 40



**P133** стор. 37



**P134** стор. 38



**P135** стор. 40



**P136** стор. 32



**P137** стор. 49



**P138** стор. 45



**P139** стор. 53



**P140** стор. 44



**P141** стор. 44



**P142** стор. 48



**P143** стор. 62



**P144** стор. 62



**P145** стор. 56



**P146** стор. 49



**P147** стор. 56



**P148** стор. 53



**P149** стор. 56



**P150** стор. 32



**P151** стор. 47



**P152** стор. 18



**P153** стор. 18



**P154** стор. 18

## ☐ ЗОВНІШНІ ДЕРЕВ'ЯНІ ДВЕРІ



**P155** стор. 36



**P156** стор. 37



**P157** стор. 45



**P158** стор. 37



**P159** стор. 50



**P160** стор. 50



**P161** стор. 50



**P162** стор. 50



**P163** стор. 50



**P164** стор. 50



**P165** стор. 67



**P166** стор. 67



**P167** стор. 67



**P168** стор. 67



**P169** стор. 69



**P170** стор. 69



**P171** стор. 67



**P172** стор. 68



**P173** стор. 73



**P174** стор. 47



**P175** стор. 62



**P176** стор. 19



**P177** стор. 31



**P178** стор. 19



**P179** стор. 19

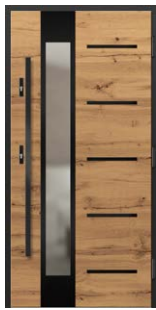

**P180** стор. 31



**P181** стор. 31



**P182** стор. 73



**P183** стор. 72



**P184** стор. 73



**P185** стор. 73



**P186** стор. 67



**P187** стор. 59



**P188** стор. 19



**P189** стор. 69



**P190** стор. 73



**P191** стор. 73



**P192** стор. 42



**P193** стор. 59



**P194** стор. 59



**P195** стор. 59



**P196** стор. 59



**P197** стор. 42



**P198** стор. 42



**P199** стор. 42



**P200** стор. 42



**P201** стор. 59



**P202** стор. 60



**P203** стор. 42



**P204** стор. 43

## ☰ ЗОВНІШНІ ДЕРЕВ'ЯНІ ДВЕРІ



**P205** стор. 43

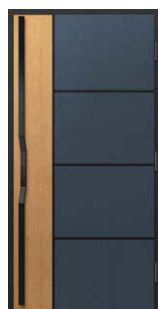

**P206** стор. 37



**P207** стор. 25



**P208** стор. 60



**P209** стор. 60



**P210** стор. 30



**P211** стор. 29



**P212** стор. 58



**P213** стор. 58



**P214** стор. 72



**P215** стор. 72



**P216** стор. 58



**P217** стор. 72



**P218** стор. 72



**P219** стор. 29



**P220** стор. 29



**P221** стор. 30



**P222** стор. 30



**P223** стор. 30



**P224** стор. 29



**P225** стор. 29



**P226** стор. 30



**P227** стор. 43

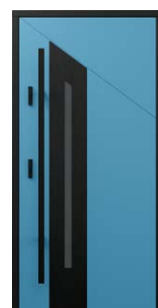

**P228** стор. 30



**P229** стор. 29



**P230** стор. 58



**P231** стор. 25



**P232** стор. 26

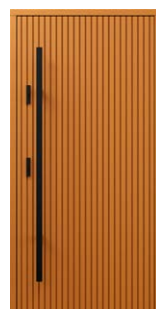

**P233** стор. 26



**P234** стор. 26

НОВИНКА



**P235** стор. 70

НОВИНКА



**P236** стор. 71

НОВИНКА



**P237** стор. 71

НОВИНКА



**P238** стор. 71

НОВИНКА



**P239** стор. 71

НОВИНКА



**P240** стор. 25

НОВИНКА



**P241** стор. 25

НОВИНКА



**P242** стор. 25

НОВИНКА



**P243** стор. 25

НОВИНКА



**P244** стор. 16



☰ ЗОВНІШНІ ДЕРЕВ'ЯНІ ДВЕРІ

НОВИНКА



P245 стор. 21

НОВИНКА



P246 стор. 21

НОВИНКА



P247 стор. 21

НОВИНКА



P248 стор. 21

НОВИНКА



P249 стор. 21

НОВИНКА



P250 стор. 21

НОВИНКА



P251 стор. 71

НОВИНКА



P252 стор. 71

НОВИНКА

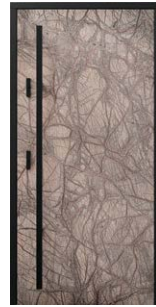

P253 стор. 23

НОВИНКА



P254 стор. 23



Серія дерев'яних дверей GLASS, прикрашена чорною скляною вставкою, чудово підходить для сучасного будівництва. Натуральна деревина у поєднанні з блискучим чорним склом — це елегантне та позачасове поєднання.

**Матеріал в оздобленні:**

- меранті, дуб або сосна

**Конструкція:**

- ущільнювач у стулці та рамі
- антизламний фальц з боку завіс
- зовнішнє покриття стулки виготовлене з водостійкої фанери
- внутрішня конструкція стулки у вигляді решітки з наповненням з поліуретанової піни
- каркас стулки виготовлений з дерева, посилений металевим листом і профілем «С»

**Стандартний комплект:**

- товщина 72 мм
- два незалежні штирьові замки
- чотири завіси, що регулюються у трьох площинах
- склопакет REFLEX BRAZ
- алюмінієвий поріг з термороздільником або дерев'яний



колір RAL 5019

P123



**ТОВЩИНА ДВЕРЕЙ**



**ТИП**



**НЕГЛИБОКІ ФРЕЗУВАННЯ**

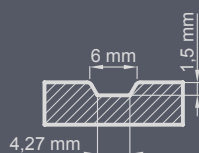

**ОЗДОБЛЕННЯ**

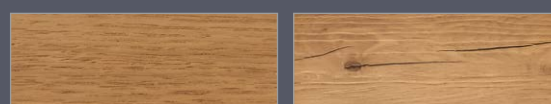

ДУБ ЗВИЧАЙНИЙ СТАНДАРТ

ДУБ З СУЧКАМИ ПОЛІРОВАНІЙ<sup>2)</sup>

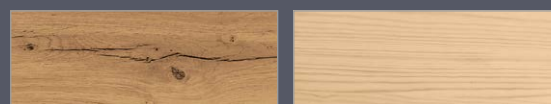

ДУБ З СУЧКАМИ<sup>1)</sup>

СОСНА



МЕРАНТІ

<sup>1)</sup> доплата – напрямок зернистості може бути вертикальним або горизонтальним (крім моделей з глибоким фрезеруванням)

<sup>2)</sup> доплата – напрямок зернистості може бути вертикальним або горизонтальним (крім моделей з глибоким фрезеруванням)



ПАЛІТРА КОЛЬОРІВ RAL<sup>3)</sup>

<sup>3)</sup> доплата <sup>4)</sup> найбільш наближений до кольору горіх ПВХ

НОВИНКА



### Р244 стандартний

- стулка товщиною 72 мм
- стаціонарна коробка розміром 70 x 100 см
- зовнішнє оздоблення дуб звичайний, сосна або меранті
- 2 штирьових замки
- 4 петлі
- дерев'яний поріг або теплий алюмінієвий поріг
- антизламний фальц з боку петель

#### + СТАЦІОНАРНА КОРОБКА

фальцева 70x100 см

безфальцева 80x100 см

безфальцева GLASS

### Р244 модель представлена

- колір: RAL 9005 Чорний (зсередини)
- товщина полотна 82 мм або так само може виглядати товщина полотна 102 мм
- скління чорне з прозорою серединою
- ручка PP 160 см чорна
- двері безфальцеві GLASS
- чорна протизламна серцевина
- ручка зсередини CERTUS чорна + розета для серцевини ззовні
- електро-замок з функцією день-ніч
- дерев'яний поріг, укріплений кутниками



колір RAL 9016

**P120**



колір RAL 9016

**P121**



колір RAL 9016

**P122**

Чорне скло з прозорою серединою



оздоблення дуб з сучками поіпрований, натуральний колір

**P123**

напрямок зерності з сучками за доплату



оздоблення дуб з сучками поіпрований, натуральний колір

**P124**

напрямок зерності з сучками за доплату



оздоблення дуб з сучками поіпрований, натуральний колір

**P125**

напрямок зерності з сучками за доплату

Лаковане скло доступне лише з одного боку – ззовні. БЕЗФАЛЬЦЕВІ ДВЕРІ – доплата до ціни дверей у товщині 82 і 102 мм у фальцевому виконанні. Доплата за безфальцеві петлі в чорному кольорі. Двері ERKADO доступні у нестандартних розмірах без доплати за нестандартний розмір. Доплата стосується лише дверей: вищих за 212 см і ширших за 104 см. Представлені кольори можуть відрізнятися від реальних. Перед замовленням просимо підтвердити колір за актуальним зразком.



**P126**

натуральний колір



**P127**

натуральний колір



**P152**

колір ЧЕРВОНЕ ДЕРЕВО

Чорне скло з прозорою серединою



**P153**

оздоблення дуб з сучками поперечний, натуральний колір

напрямок зернистості з сучками за доплату  
Венеціанське дзеркало з прозорою серединою



**P154** (вигляд ззовні)

оздоблення дуб з сучками поперечний, натуральний колір

напрямок зернистості з сучками за доплату  
Чорне скло з прозорою серединою



**P154** (вигляд зсередини)

оздоблення дуб з сучками поперечний, натуральний колір

напрямок зернистості з сучками за доплату

Лаковане скло доступне лише з одного боку – ззовні. БЕЗФАЛЬЦЕВІ ДВЕРІ – доплата до ціни дверей у товщині 82 і 102 мм у фальцевому виконанні. Доплата за безфальцеві петлі в чорному кольорі. Двері ERKADO доступні у нестандартних розмірах без доплати за нестандартний розмір. Доплата стосується лише дверей: вищих за 212 см і ширших за 104 см. Представлені кольори можуть відрізнятися від реальних. Перед замовленням просимо підтвердити колір за актуальним зразком.



**P176**

колір ТИК

напрямок зернистості з сучками за доплату  
Чорне скло з прозорою серединою



**P179** (вигляд ззовні)

колір RAL 7045



**P179** (вигляд зсередини)

колір RAL 7045

Венеціанське дзеркало з прозорою серединою



**P178**

колір ПАЛІСАНДЕР



**P188**

сходблення дуб з сучками поірований, натуральний колір

1 чорне скло 2 чорний іпох

напрямок зернистості з сучками за доплату,  
іпох двосторонній за доплату

НАТУРАЛЬНИЙ ДУБ	ТЕМНИЙ ДУБ
ВІНЧЕСТЕР	ЗОЛОТИЙ ДУБ
ТИК	ГОРІХ
ЧЕРВОНЕ ДЕРЕВО	ПАЛІСАНДЕР
БІЛИЙ	РУСТИКАЛЬНИЙ ДУБ
RAL 7016	АНТРАЦИТОВИЙ КВАРЦ



ПАЛІТРА КОЛЬОРІВ RAL<sup>1)</sup>

<sup>1)</sup> доплата

Лаковане скло доступне лише з одного боку – ззовні. БЕЗФАЛЬЦЕВІ ДВЕРІ – доплата до ціни дверей у товщині 82 і 102 мм у фальцевому виконанні. Доплата за безфальцеві петлі в чорному кольорі. Двері ERKADO доступні в нестандартних розмірах без доплати за нестандартний розмір. Доплата стосується лише дверей: вищих за 212 см і ширших за 104 см. Представлені кольори можуть відрізнятися від реальних. Перед замовленням просимо підтвердити колір за актуальним зразком.



НОВИНКА

FUSION — це колекція зовнішніх дверей, у якій благородна деревина поєднується з сучасним кварцовим спеченим матеріалом.

Це гармонійне поєднання двох контрастних матеріалів створює проект з яскравим архітектурним характером – елегантний, міцний і позачасовий.

#### Матеріал в оздобленні:

- меранті, дуб або сосна

#### Конструкція:

- ущільнювач у стулці та рамі
- антизламний фальц з боку завіс
- зовнішнє покриття стулки виготовлене з водостійкої фанери
- внутрішня конструкція стулки у вигляді решітки з наповненням з поліуретанової піни
- каркас стулки виготовлений з дерева, посилений металевим листом і профілем «С»

#### Стандартний комплект:

- товщина 72 мм
- два незалежні штирьові замки
- чотири завіси, що регулюються у трьох площинах
- склопакет REFLEX BRAZ
- алюмінієвий поріг з термороздільником або дерев'яний



колір RAL 9005, спечений матеріал MONO NATURAL



#### ТОВЩИНА ДВЕРЕЙ

- ◀ 72 ▶
- ◀ 82 ▶
- ◀ 102 ▶

#### ТИП



тільки для товщини 82 і 102 мм

P248

#### ВИДИ КВАРЦОВИХ СПЕЧЕНИХ МАТЕРІАЛІВ НА ВИБІР<sup>3)</sup>



спечений матеріал BRUNO NATURAL



спечений матеріал MONO NATURAL



спечений матеріал NERO GRECO

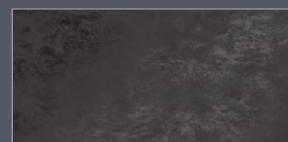

спік NERO NATURAL



НАТУРАЛЬНИЙ ДУБ



ТЕМНИЙ ДУБ<sup>2)</sup>



ТИК



ГОРІХ



БІЛИЙ



РУСТИКАЛЬНИЙ ДУБ



ВІНЧЕСТЕР



ЗОЛОТИЙ ДУБ



ЧЕРВОНЕ ДЕРЕВО



ПАЛІСАНДЕР



RAL 7016



АНТРАЦИТОВИЙ КВАРЦ



ПАЛІТРА КОЛЬОРІВ RAL<sup>1)</sup>

<sup>1)</sup> доплата <sup>2)</sup> найбільш наближений до кольору ГОРІХ ПВХ

<sup>3)</sup> Кольори, представлені в каталозі, можуть відрізнитися від реальних. Перед замовленням просимо підтвердити колір за актуальним зразком як лазурей, так і зразків кварцових спіків.



КВАРЦОВІ СПІКИ, ФРЕЗЕРУВАННЯ ТА ЧОРНЕ СКЛО ВИКОРИСТОВУЮТЬСЯ ЛИШЕ ОДНОСТОРОННЬО ЗІ ЗОВНІШНЬОГО БОКУ

НОВИНКА



P245

копір ПАЛІСАНДЕР, спік BRUNO NATURAL

НОВИНКА



P246

копір RAL 9005, спік NERO GRECO

НОВИНКА



P247

копір RAL 9005, спік NERO NATURAL

НОВИНКА



P248

копір RAL 9016, спік MONO NATURAL

НОВИНКА



P249

копір ГОРІХ, спік NERO GRECO

НОВИНКА



P250

копір RAL 7044 спік NERO NATURAL

ДВЕРІ БЕЗ ЧЕТВЕРТІ – доплата до ціни дверей товщиною 82 і 102 мм у версії з четвертю. Доплата за безчетвертні петлі в чорному кольорі. Двері ERKADO доступні в нестандартних розмірах без доплати за нестандартний розмір. Доплата стосується лише дверей: вищих за 212 см і ширших за 104 см. Представлені кольори можуть відрізнятися від реальних. Перед замовленням просимо підтвердити колір за актуальним зразком.

НОВИНКА

STONEWOOD — це колекція зовнішніх дверей, в якій натуральне дерево поєднується з автентичним кам'яним шпоном.

Це проєкт, створений з думкою про сучасну архітектуру, де важливі матеріал, деталь та виразна, але водночас елегантна форма.

**Матеріал в оздобленні:**

- меранті, дуб або сосна

**Конструкція:**

- ущільнювач у стулці та рамі
- антизламний фальц з боку завіс
- зовнішнє покриття стулки виготовлене з водостійкої фанери
- внутрішня конструкція стулки у вигляді решітки з наповненням з поліуретанової піни
- каркас стулки виготовлений з дерева, посилений металевим листом і профілем «С»

**Стандартний комплект:**

- товщина 72 мм
- два незалежні штирьові замки
- чотири завіси, що регулюються у трьох площинах
- склопакет REFLEX BRAZ
- алюмінієвий поріг з термороздільником або дерев'яний

**Максимальні розміри стулки для виготовлення з каменем — 118 см х 238 см, з дверною коробкою 128 см х 243 см.**



колір RAL 9005, камінь RAINFOREST

P253



**ТОВЩИНА ДВЕРЕЙ**

- ◀ 72 ▶
- ◀ 82 ▶
- ◀ 102 ▶

**ТИП**



**ВИДИ КАМ'ЯНИХ ШПОНІВ <sup>1)</sup>**

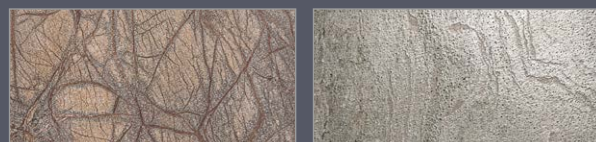

камінь RAINFOREST

камінь GALAXY BLACK

<sup>1)</sup> Кольори, представлені в каталозі, можуть відрізнятися від реальних. Перед замовленням просимо підтвердити колір за актуальним зразком лазурей та зразків кам'яних шпонів.

КАМ'ЯНИЙ ШПОН ВИКОРИСТОВУЄТЬСЯ ЛИШЕ ОДНОСТОРОННЬО ЗІ ЗОВНІШНЬОГО БОКУ

НОВИНКА

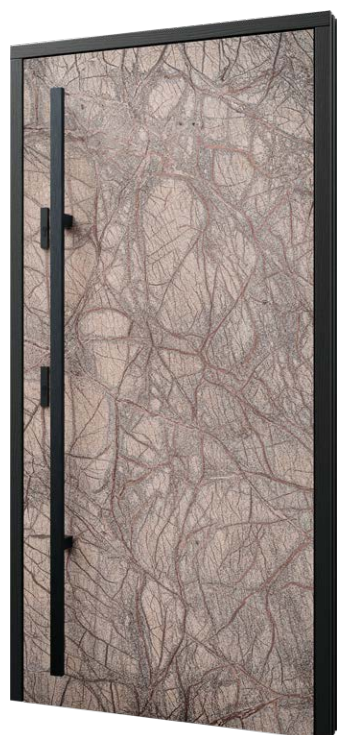

колір RAL 9005, камінь RAINFOREST

P253

НОВИНКА



колір RAL 9005, камінь GALAXY BLACK

P254



ДВЕРІ БЕЗ ЧЕТВЕРТІ – доплата до ціни дверей товщиною 82 і 102 мм у версії з четверто. Доплата за безчетвертні петлі в чорному кольорі. Двері ERKADO доступні в нестандартних розмірах без доплати за нестандартний розмір. Доплата стосується лише дверей: вищих за 212 см і ширших за 104 см. Представлені кольори можуть відрізнятися від реальних. Перед замовленням просимо підтвердити колір за актуальним зразком.

НОВИНКА

Колекція дерев'яних дверей LAMELLO — це гармонійне поєднання природної краси дерева з сучасним дизайном, що додає елегантності та стилю будь-якому інтер'єру.

**Матеріал в оздобленні:**

- меранті, дуб або сосна

**Конструкція:**

- ущільнювач у стулці та рамі
- антизламний фальц з боку завіс
- зовнішнє покриття стулки виготовлене з водостійкої фанери
- внутрішня конструкція стулки у вигляді решітки з наповненням з поліуретанової піни
- каркас стулки виготовлений з дерева, посилений металевим листом і профілем «С»

**Стандартний комплект:**

- товщина 72 мм
- два незалежні штирьові замки
- чотири завіси, що регулюються у трьох площинах
- склопакет REFLEX BRAZ
- алюмінієвий поріг з термороздільником або дерев'яний



колір RAL 3020



**ТОВЩИНА ДВЕРЕЙ**

- ◀ 72 ▶
- ◀ 82 ▶
- ◀ 102 ▶

**ТИП**



тільки для товщини 82 і 102 мм

**P232**

**ФРЕЗУВАННЯ**

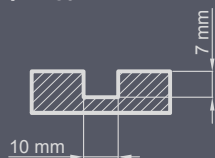

Фрезерування та лаковане скло використовуються лише односторонньо із зовнішнього боку  
Чорне скло з прозорою серединою



ПАЛІТРА КОЛЬОРІВ RAL <sup>1)</sup>

<sup>1)</sup> доплата <sup>4)</sup> найбільш наближений до кольору ГОРІХ ПВХ



ФРЕЗЕРУВАННЯ ТА ЛАКОВАНЕ СКЛО ВИКОРИСТОВУЮТЬСЯ ЛИШЕ ОДНОСТОРОННЬО В КОЛЕКЦІЇ LAMELLO

НОВИНКА



P240

колір ПАЛІСАНДЕР

НОВИНКА



P241

колір ВІНЧЕСТЕР

НОВИНКА



P242

колір АНТРАЦИТОВИЙ КВАРЦ

НОВИНКА



P243

колір RAL 9016

НОВИНКА



P207

колір RAL 9005

НОВИНКА



P231

колір RAL 5019

Фрезерування лише односторонньо із зовнішнього боку

ДВЕРІ БЕЗ ЧЕТВЕРТІ – доплата до ціни дверей товщиною 82 і 102 мм у версії з четвертю. Доплата за безчетвертні петлі в чорному кольорі. Двері ERKADO доступні в нестандартних розмірах без доплати за нестандартний розмір. Доплата стосується лише дверей: вищих за 212 см і ширших за 104 см. Представлені кольори можуть відрізнятися від реальних. Перед замовленням просимо підтвердити колір за актуальним зразком.

ФРЕЗЕРУВАННЯ ТА ЛАКОВАНЕ СКЛО ВИКОРИСТОВУЮТЬСЯ ЛИШЕ ОДНОСТОРОННЬО В КОЛЕКЦІЇ LAMELLO



**P232**

колір RAL 1021



**P233**

колір RAL 2000



**P234**

колір RAL 9016

Чорне скло з прозорою серединою



<sup>1)</sup> доплата



ДВЕРІ БЕЗ ЧЕТВЕРТІ – доплата до ціни дверей товщиною 82 і 102 мм у версії з четвертою. Доплата за безчетвертні петлі в чорному кольорі. Двері ERKADO доступні в нестандартних розмірах без доплати за нестандартний розмір. Доплата стосується лише дверей: вищих за 212 см і ширших за 104 см. Представлені кольори можуть відрізнятися від реальних. Перед замовленням просимо підтвердити колір за актуальним зразком.



2 роки  
ГАРАНТІ

RC2  
КЛАС  
ПРОТІВЛЯНОСТІ

ВІДПОВІДАЄ  
Вимогам програми  
**ЧИСТЕ  
ПОВІТРЯ**



Благородний щітковий алюміній у поєднанні з натуральним деревом забезпечує високий дизайн. Панель Inox додатково захищає поверхню дверей від зовнішніх пошкоджень.

**Матеріал в оздобленні:**

- меранті, дуб або сосна

**Конструкція:**

- ущільнювач у стулці та рамі
- антизламний фальц з боку завіс
- зовнішнє покриття стулки виготовлене з водостійкої фанери
- внутрішня конструкція стулки у вигляді решітки з наповненням з поліуретанової піни
- каркас стулки виготовлений з дерева, посилений металевим листом і профілем «С»

**Стандартний комплект:**

- товщина 72 мм
- два незалежні штирьові замки
- чотири завіси, що регулюються у трьох площинах
- склопакет REFLEX BRAZ
- алюмінієвий поріг з термороздільником або дерев'яний



колір RAL 3003

P223



**ТОВЩИНА ДВЕРЕЙ**

- ◀ 72 ▶
- ◀ 82 ▶
- ◀ 102 ▶

**ТИП**



**ФРЕЗУВАННЯ**

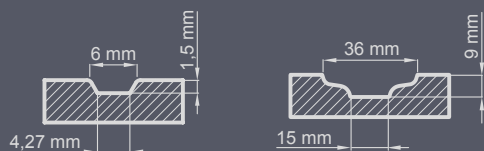

**ОЗДОБЛЕННЯ**

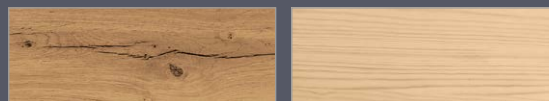
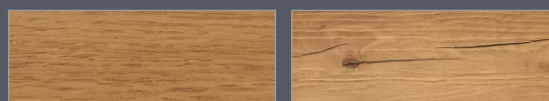

<sup>1)</sup> доплата – напрямок зернистості може бути вертикальним або горизонтальним (крім моделей з глибоким фрезеруванням)  
<sup>2)</sup> доплата – напрямок зернистості може бути вертикальним або горизонтальним (крім моделей з глибоким фрезеруванням)





Інох чорний або інший колір з палітри кольорів RAL за доплатою.



колір RAL 1021

**P211**

Інох двосторонній за доплатою



колір ГОРІХ

**P219**

Інох двосторонній за доплатою



колір ТЕМНИЙ ДУБ

**P220**

Інох двосторонній за доплатою



колір ЧЕРВОНЕ ДЕРЕВО

**P225**

Інох двосторонній за доплатою



колір RAL 7045

**P224**

Інох двосторонній за доплатою



колір RAL 9016

**P229**

Інох двосторонній за доплатою

ДВЕРІ БЕЗ ЧЕТВЕРТІ – доплата до ціни дверей товщиною 82 і 102 мм у версії з четвертою. Доплата за безчетвертні петлі в чорному кольорі. Двері ERKADO доступні в нестандартних розмірах без доплати за нестандартний розмір. Доплата стосується лише дверей: вищих за 212 см і ширших за 104 см. Інох чорний або інший колір з палітри кольорів RAL за доплатою. Представлені кольори можуть відрізнятися від реальних. Перед замовленням просимо підтвердити колір за актуальним зразком.

Іnox чорний або інший колір з палітри кольорів RAL за доплатою.



колір RAL 3003 / RAL 9005

**P223**

Іnox двосторонній за доплатою  
Двоколір за доплатою



колір RAL 6002

**P226**

Іnox двосторонній за доплатою



колір TIK

**P221**

Іnox двосторонній за доплатою



колір RAL 2000

**P210**

Іnox двосторонній за доплатою



колір RAL 9016

**P222**

Іnox двосторонній за доплатою



колір RAL 5012

**P228**

Іnox двосторонній за доплатою



Іпох чорний або інший колір з палітри кольорів RAL за доплатою.



оздоблення дуб з сучками поперечний, натуральний колір

**P177**

напрямок зернистості з сучками за доплату  
Іпох двосторонній за доплатою



оздоблення дуб з сучками поперечний, натуральний колір

**P180**

напрямок зернистості з сучками за доплату  
Іпох двосторонній за доплатою



оздоблення дуб з сучками поперечний, натуральний колір

**P181**

напрямок зернистості з сучками за доплату  
Іпох двосторонній за доплатою



<sup>1)</sup> доплата



ДВЕРІ БЕЗ ФАЛЬЦА – доплата до ціни дверей товщиною 82 і 102 мм у фальцевому виконанні. Доплата за чорні безфальцові петлі. Двері ERKADO доступні в нестандартних розмірах без доплати за нестандартний розмір. Доплата стосується лише дверей: вищих за 212 см і ширших за 104 см. Іпох чорний або інший колір з ПАЛІТРА КОЛЬОРІВ RAL за доплатою. Представлені кольори можуть відрізнятися від реальних. Перед замовленням просимо підтвердити колір за актуальним зразком.

Іnox чорний або інший колір з палітри кольорів RAL за доплатою.



колір RAL 7016

**P128**

Іnox двосторонній за доплатою



колір RAL 7016

**P129**

Іnox двосторонній за доплатою



колір RAL 7016

**P60**

Іnox двосторонній за доплатою



колір RAL 7016

**P150**

Іnox двосторонній за доплатою



колір RAL 7016, ЗОЛОТИЙ ДУБ

**P136**

Іnox двосторонній за доплатою  
Двоколір за доплатою



колір RAL 7016, ЗОЛОТИЙ ДУБ

**P57**

Іnox двосторонній за доплатою  
Двоколір за доплатою

ДВЕРІ БЕЗ ФАЛЬЦА – доплата до ціни дверей товщиною 82 і 102 мм у фальцевому виконанні. Доплата за чорні безфальцові петлі. Двері ERKADO доступні в нестандартних розмірах без доплати за нестандартний розмір. Доплата стосується лише дверей: вищих за 212 см і ширших за 104 см. Іnox чорний або інший колір з ПАЛІТРА КОЛЬОРІВ RAL за доплатою. Представлені кольори можуть відрізнятися від реальних. Перед замовленням просимо підтвердити колір за актуальним зразком.



Інох чорний або інший колір з палітри кольорів RAL за доплатою.



натуральний колір

**P70**

Інох двосторонній за доплатою



натуральний колір

**P48**

Інох двосторонній за доплатою



натуральний колір

**P42**

Інох двосторонній за доплатою



<sup>1)</sup> доплата



ДВЕРІ БЕЗ ФАЛЬЦА – доплата до ціни дверей товщиною 82 і 102 мм у фальцевому виконанні. Доплата за чорні безфальцові петлі. Двері ERKADO доступні в нестандартних розмірах без доплати за нестандартний розмір. Доплата стосується лише дверей: вищих за 212 см і ширших за 104 см. Інох чорний або інший колір з ПАЛІТРА КОЛЬОРІВ RAL за доплатою. Представлені кольори можуть відрізнятися від реальних. Перед замовленням просимо підтвердити колір за актуальним зразком.

Іnox чорний або інший колір з палітри кольорів RAL за доплатою.



колір ТЕМНИЙ ДУБ

**P99**

Іnox двосторонній за доплатою



колір ТЕМНИЙ ДУБ

**P68**

Іnox двосторонній за доплатою  
Матовий склопакет за доплатою



колір ТЕМНИЙ ДУБ

**P130**

Іnox двосторонній за доплатою



колір ТЕМНИЙ ДУБ

**P44**

Іnox двосторонній за доплатою

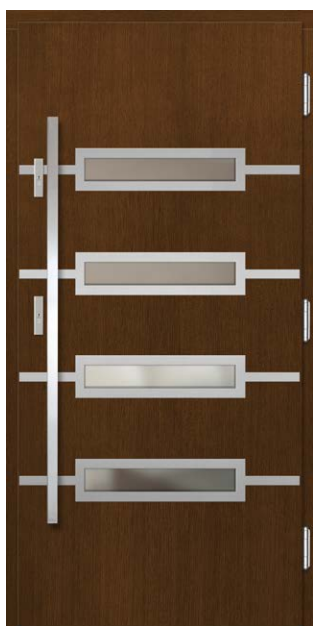

колір ТЕМНИЙ ДУБ

**P91**

Іnox двосторонній за доплатою



колір ТЕМНИЙ ДУБ

**P100**

Іnox двосторонній за доплатою

ДВЕРІ БЕЗ ФАЛЬЦА – доплата до ціни дверей товщиною 82 і 102 мм у фальцевому виконанні. Доплата за чорні безфальцові петлі. Двері ERKADO доступні в нестандартних розмірах без доплати за нестандартний розмір. Доплата стосується лише дверей: вищих за 212 см і ширших за 104 см. Іnox чорний або інший колір з ПАЛІТРА КОЛЬОРІВ RAL за доплатою. Представлені кольори можуть відрізнятися від реальних. Перед замовленням просимо підтвердити колір за актуальним зразком.



Інох чорний або інший колір з палітри кольорів RAL за доплатою.



колір ПАЛІСАНДЕР

**P105**

Інох двосторонній за доплатою



колір ПАЛІСАНДЕР

**P46**

Інох двосторонній за доплатою



колір ПАЛІСАНДЕР

**P104**

Інох двосторонній за доплатою + нижній сталевий відбійник за доплатою



<sup>1)</sup> доплата



ДВЕРІ БЕЗ ФАЛЬЦА – доплата до ціни дверей товщиною 82 і 102 мм у фальцевому виконанні. Доплата за чорні безфальцові петлі. Двері ERKADO доступні в нестандартних розмірах без доплати за нестандартний розмір. Доплата стосується лише дверей: вищих за 212 см і ширших за 104 см. Інох чорний або інший колір з ПАЛІТРА КОЛЬОРІВ RAL за доплатою. Представлені кольори можуть відрізнятися від реальних. Перед замовленням просимо підтвердити колір за актуальним зразком.

Іnox чорний або інший колір з палітри кольорів RAL за доплатою.



колір ЗОЛОТИЙ ДУБ

P155

Іnox двосторонній за доплатою



колір ЗОЛОТИЙ ДУБ

P101

Іnox двосторонній за доплатою



колір ЗОЛОТИЙ ДУБ

P95

Іnox двосторонній за доплатою



<sup>1)</sup> доплата



ДВЕРІ БЕЗ ФАЛЬЦА – доплата до ціни дверей товщиною 82 і 102 мм у фальцевому виконанні. Доплата за чорні безфальцові петлі. Двері ERKADO доступні в нестандартних розмірах без доплати за нестандартний розмір. Доплата стосується лише дверей: вищих за 212 см і ширших за 104 см. Іnox чорний або інший колір з ПАЛІТРА КОЛЬОРІВ RAL за доплатою. Представлені кольори можуть відрізнятися від реальних. Перед замовленням просимо підтвердити колір за актуальним зразком.



Інох чорний або інший колір з палітри кольорів RAL за доплатою.



колір ТИК

**P66**

Інох двосторонній за доплатою



колір ТИК

**P133**

Інох двосторонній за доплатою



колір ТИК

**P56**

Інох двосторонній за доплатою



оздоблення ДУБ з СУЧКАМИ ПОЛПРОВАННИЙ, натуральний колір, зі сторони замка RAL 9005

**P156**

напрямок зернистості з сучками за доплату  
Доплати: Інох двосторонній + двоколір

- 1 чорний лакований колір RAL 9005
- 2 чорний інох



колір ТЕМНИЙ ДУБ

**P158**

Інох двосторонній за доплатою



колір RAL 7016; натуральний

**P206**

Інох двосторонній за доплатою  
Доплата за двоколір

ДВЕРІ БЕЗ ФАЛЬЦА – доплата до ціни дверей товщиною 82 і 102 мм у фальцевому виконанні. Доплата за чорні безфальцові петлі. Двері ERKADO доступні в нестандартних розмірах без доплати за нестандартний розмір. Доплата стосується лише дверей: вищих за 212 см і ширших за 104 см. Інох чорний або інший колір з ПАЛІТРА КОЛЬОРІВ RAL за доплатою. Представлені кольори можуть відрізнятися від реальних. Перед замовленням просимо підтвердити колір за актуальним зразком.

Іnox чорний або інший колір з палітри кольорів RAL за доплатою.



колір ЧЕРВОНЕ ДЕРЕВО

**P58**

Іnox двосторонній за доплатою



колір ЧЕРВОНЕ ДЕРЕВО

**P97**

Іnox двосторонній за доплатою



колір ЧЕРВОНЕ ДЕРЕВО

**P134**

Іnox двосторонній за доплатою

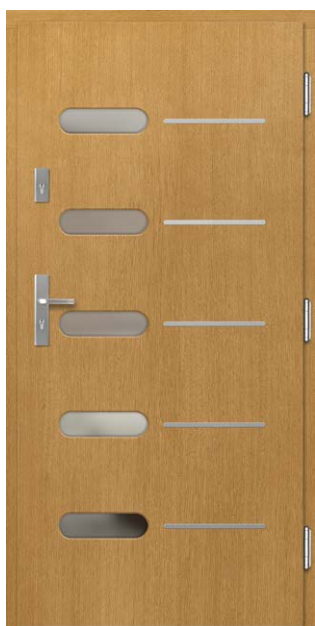

натуральний колір

**P81**

Іnox двосторонній за доплатою

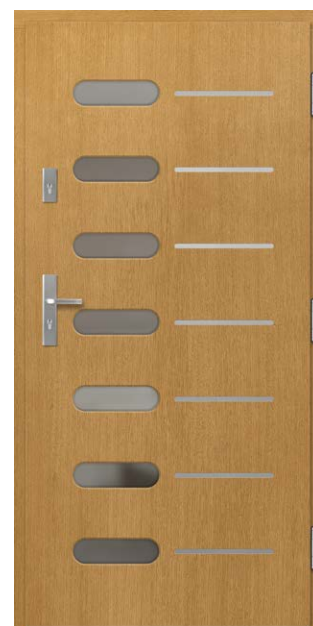

натуральний колір

**P64**

Іnox двосторонній за доплатою



натуральний колір

**P102**

Іnox двосторонній за доплатою

ДВЕРІ БЕЗ ФАЛЬЦА – доплата до ціни дверей товщиною 82 і 102 мм у фальцевому виконанні. Доплата за чорні безфальцові петлі. Двері ERKADO доступні в нестандартних розмірах без доплати за нестандартний розмір. Доплата стосується лише дверей: вищих за 212 см і ширших за 104 см. Іnox чорний або інший колір з ПАЛІТРА КОЛЬОРІВ RAL за доплатою. Представлені кольори можуть відрізнятися від реальних. Перед замовленням просимо підтвердити колір за актуальним зразком.



Інох чорний або інший колір з палітри кольорів RAL за доплатою.



колір ПАЛІСАНДЕР

**P89**

Доплати: Інох двосторонній + вітраж



колір ПАЛІСАНДЕР

**P90**

Доплати: Інох двосторонній + вітраж



колір ТЕМНИЙ ДУБ

**P103**

Доплати: Інох двосторонній + вітраж



<sup>1)</sup> доплата



ДВЕРІ БЕЗ ФАЛЬЦА – доплата до ціни дверей товщиною 82 і 102 мм у фальцевому виконанні. Доплата за чорні безфальцові петлі. Двері ERKADO доступні в нестандартних розмірах без доплати за нестандартний розмір. Доплата стосується лише дверей: вищих за 212 см і ширших за 104 см. Інох чорний або інший колір з ПАЛІТРА КОЛЬОРІВ RAL за доплатою. Представлені кольори можуть відрізнятися від реальних. Перед замовленням просимо підтвердити колір за актуальним зразком.

Інох чорний або інший колір з палітри кольорів RAL за доплатою.



колір RAL 7016

**P131**

Інох двосторонній за доплатою



колір RAL 7016

**P132**

Інох двосторонній за доплатою + вітраж



колір RAL 7016, ЗОЛОТИЙ ДУБ

**P135**

Інох двосторонній за доплатою + двоколір



колір RAL 7016

**P106**

Інох двосторонній за доплатою



колір RAL 7016, RAL 9016

**P98**

Інох двосторонній за доплатою

ДВЕРІ БЕЗ ФАЛЬЦА – доплата до ціни дверей товщиною 82 і 102 мм у фальцевому виконанні. Доплата за чорні безфальцові петлі. Двері ERKADO доступні в нестандартних розмірах без доплати за нестандартний розмір. Доплата стосується лише дверей: вищих за 212 см і ширших за 104 см. Інох чорний або інший колір з ПАЛІТРА КОЛЬОРІВ RAL за доплатою. Представлені кольори можуть відрізнятися від реальних. Перед замовленням просимо підтвердити колір за актуальним зразком.

Характерною рисою цієї лінії є сучасна форма фрезерування та скління. Моделі відрізняються цілісним дизайном, заснованим на геометричних фігурах.

**Матеріал в оздобленні:**

- меранті, дуб або сосна

**Конструкція:**

- ущільнювач у стулці та рамі
- антизламний фальц з боку завіс
- зовнішнє покриття стулки виготовлене з водостійкої фанери
- внутрішня конструкція стулки у вигляді решітки з наповненням з поліуретанової піни
- каркас стулки виготовлений з дерева, посилений металевим листом і профілем «С»

**Стандартний комплект:**

- товщина 72 мм
- два незалежні штирьові замки
- чотири завіси, що регулюються у трьох площинах
- склопакет REFLEX BRAZ
- алюмінієвий поріг з термороздільником або дерев'яний



колір RAL 5019

**P227**

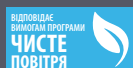

**ТОВЩИНА ДВЕРЕЙ**

- ◀ 72 ▶ ◀ 82 ▶ ◀ 102 ▶

**ТИП**



**ФРЕЗУВАННЯ**

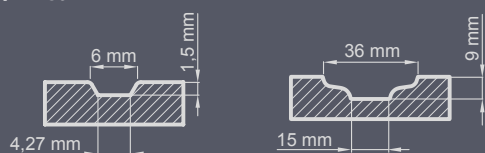

**ОЗДОБЛЕННЯ**



ДУБ ЗВЧАЙНИЙ СТАНДАРТ

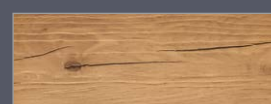

ДУБ З СУЧКАМИ ПОЛІРОВАНИЙ<sup>2)</sup>

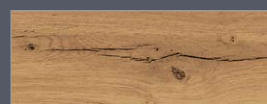

ДУБ З СУЧКАМИ<sup>1)</sup>



СОСНА



МЕРАНТІ

<sup>1)</sup> доплата – напрямок зернистості може бути вертикальним або горизонтальним (крім моделей з глибоким фрезеруванням)  
<sup>2)</sup> доплата – напрямок зернистості може бути вертикальним або горизонтальним (крім моделей з глибоким фрезеруванням)



<sup>3)</sup> доплата <sup>4)</sup> найбільш наближений до кольору горіх ПВХ



колір RAL 9016

**P192**



колір RAL 5009

**P197**



колір RAL 3004

**P198**



колір RAL 7106

**P199**



колір RAL 9016

**P200**



колір RAL 5003

**P203**

ДВЕРІ БЕЗ ЧЕТВЕРТІ – доплата до ціни дверей товщиною 82 і 102 мм у версії з четверто. Доплата за безчетвертні петлі в чорному кольорі. Двері ERKADO доступні в нестандартних розмірах без доплати за нестандартний розмір. Доплата стосується лише дверей: вищих за 212 см і ширших за 104 см. Представлені кольори можуть відрізнятися від реальних. Перед замовленням просимо підтвердити колір за актуальним зразком.



колір RAL 2001

P227



колір 30101011 ДУБ

P204



колір RAL 1012

P205



<sup>1)</sup> доплата



ДВЕРІ БЕЗ ЧЕТВЕРТІ – доплата до ціни дверей товщиною 82 і 102 мм у версії з четверто. Доплата за безчетвертні петлі в чорному кольорі. Двері ERKADO доступні в нестандартних розмірах без доплати за нестандартний розмір. Доплата стосується лише дверей: вищих за 212 см і ширших за 104 см. Представлені кольори можуть відрізнятися від реальних. Перед замовленням просимо підтвердити колір за актуальним зразком.



колір ГОРІХ

**P82**



колір ГОРІХ

**P140**



колір ГОРІХ

**P141**



колір RAL 9016

**P84**



колір RAL 9016

**P53**



колір RAL 9016

**P41**

ДВЕРІ БЕЗ ЧЕТВЕРТІ – доплата до ціни дверей товщиною 82 і 102 мм у версії з четвертою. Доплата за безчетвертні петлі в чорному кольорі. Двері ERKADO доступні в нестандартних розмірах без доплати за нестандартний розмір. Доплата стосується лише дверей: вищих за 212 см і ширших за 104 см. Представлені кольори можуть відрізнятися від реальних. Перед замовленням просимо підтвердити колір за актуальним зразком.



колір ТИК

**P83**



колір ТИК

**P79**



колір ТИК

**P138**



колір RAL 9016

**P67**

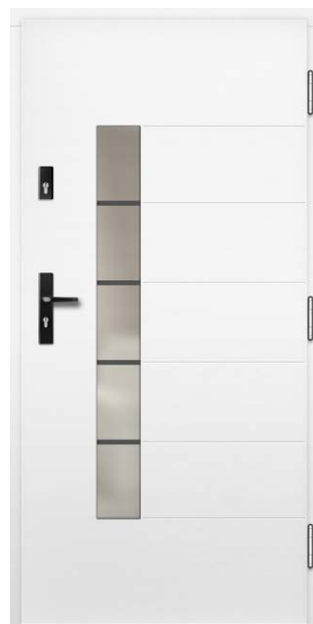

колір RAL 9016

**P119**



оздоблення ДУБ з СУЧКАМИ ПОЛІРОВАННИЙ потерецький, натуральний колір

**P157**

напрямок зернистості з сучками за доплату

ДВЕРІ БЕЗ ЧЕТВЕРТІ – доплата до ціни дверей товщиною 82 і 102 мм у версії з четвертю. Доплата за безчетвертні петлі в чорному кольорі. Двері ERKADO доступні в нестандартних розмірах без доплати за нестандартний розмір. Доплата стосується лише дверей: вищих за 212 см і ширших за 104 см. Представлені кольори можуть відрізнятися від реальних. Перед замовленням просимо підтвердити колір за актуальним зразком.

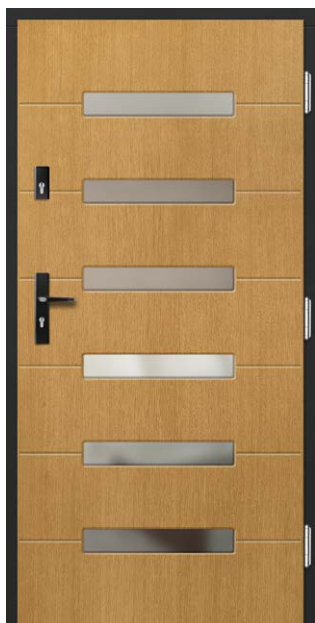

натуральний колір

**P55**



натуральний колір

**P94**



натуральний колір

**P26**



<sup>1)</sup> доплата

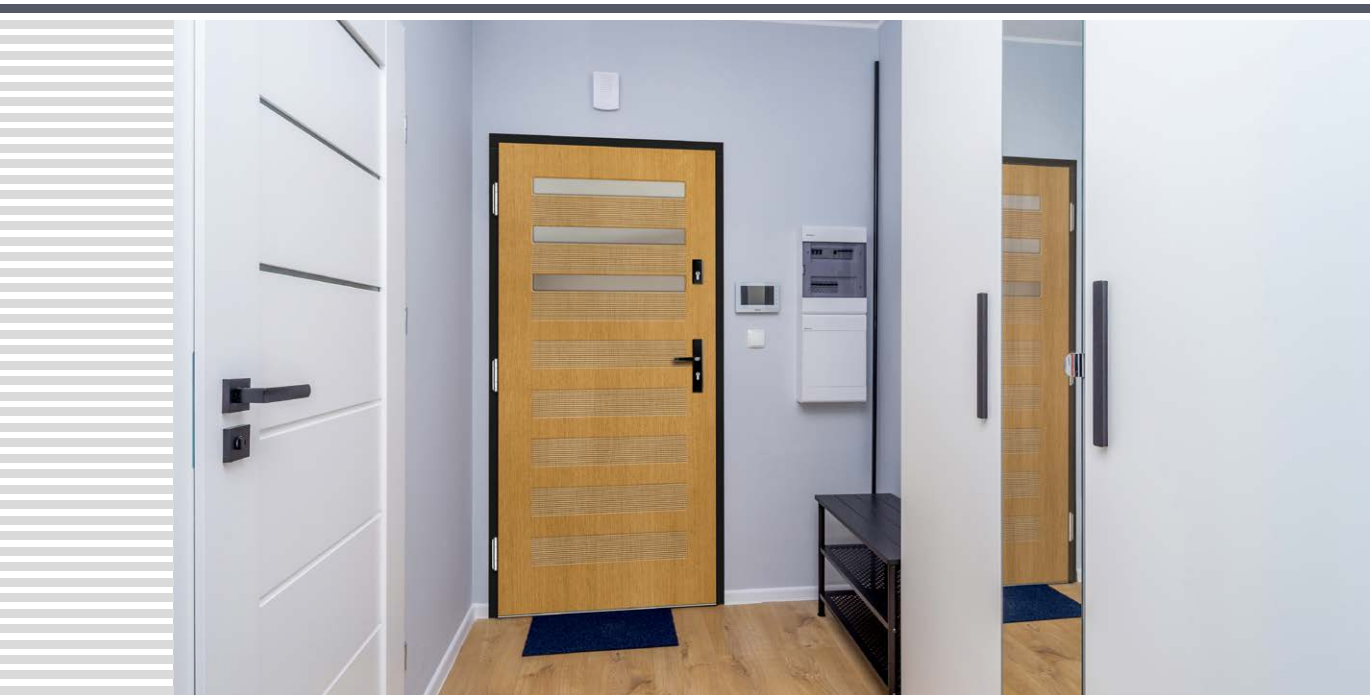

ДВЕРІ БЕЗ ЧЕТВЕРТІ – доплата до ціни дверей товщиною 82 і 102 мм у версії з четверто. Доплата за безчетвертні петлі в чорному кольорі. Двері ERKADO доступні в нестандартних розмірах без доплати за нестандартний розмір. Доплата стосується лише дверей: вищих за 212 см і ширших за 104 см. Представлені кольори можуть відрізнятися від реальних. Перед замовленням просимо підтвердити колір за актуальним зразком.



колір ЧЕРВОНЕ ДЕРЕВО

P151



колір ЧЕРВОНЕ ДЕРЕВО

P24



колір ЧЕРВОНЕ ДЕРЕВО

P25



колір ГОРІХ

P40



колір ГОРІХ

P118



натуральний колір

P174

ДВЕРІ БЕЗ ЧЕТВЕРТІ – доплата до ціни дверей товщиною 82 і 102 мм у версії з четвертю. Доплата за безчетвертні петлі в чорному кольорі. Двері ERKADO доступні в нестандартних розмірах без доплати за нестандартний розмір. Доплата стосується лише дверей: вищих за 212 см і ширших за 104 см. Представлені кольори можуть відрізнятися від реальних. Перед замовленням просимо підтвердити колір за актуальним зразком.

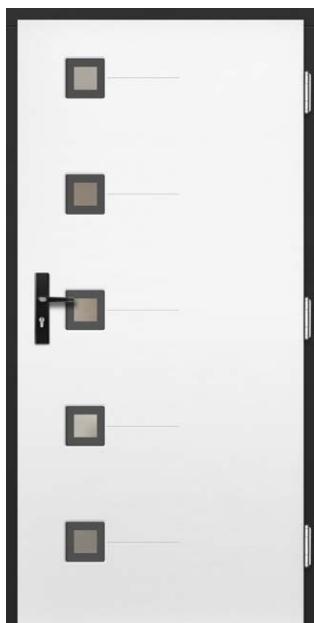

колір RAL 9016

**P71**



колір RAL 9016

**P7**



колір RAL 9016

**P142**



<sup>1)</sup> доплата

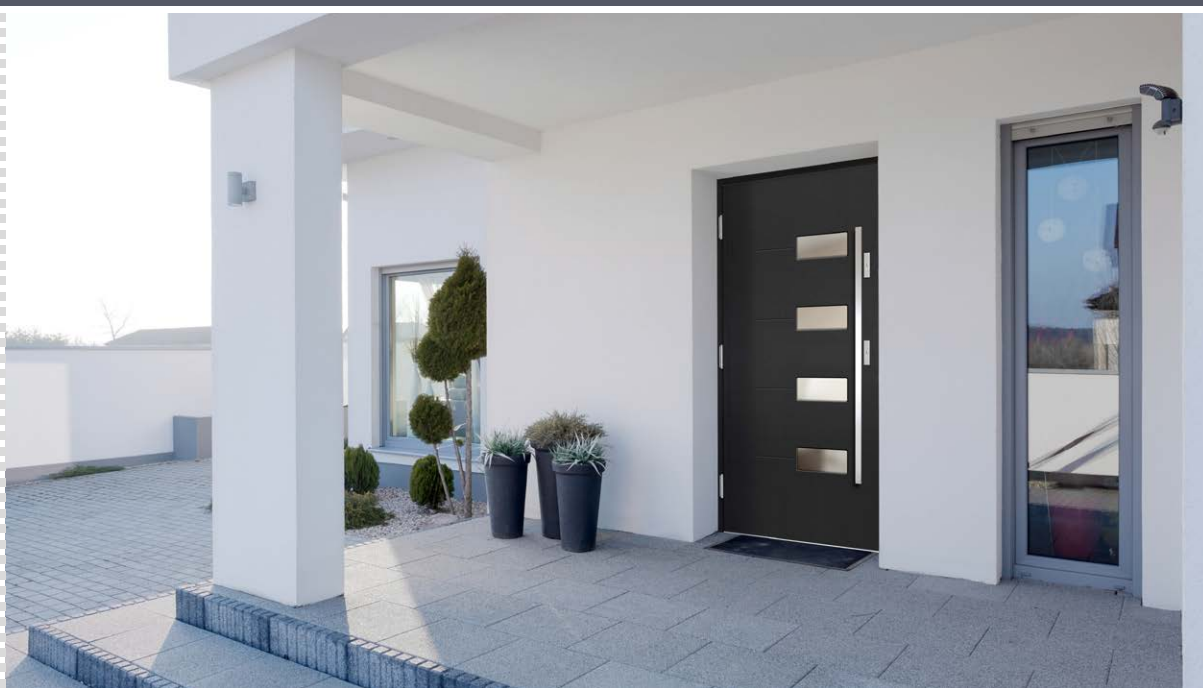

ДВЕРІ БЕЗ ЧЕТВЕРТІ – доплата до ціни дверей товщиною 82 і 102 мм у версії з четвертою. Доплата за безчетвертні петлі в чорному кольорі. Двері ERKADO доступні в нестандартних розмірах без доплати за нестандартний розмір. Доплата стосується лише дверей: вищих за 212 см і ширших за 104 см. Представлені кольори можуть відрізнятися від реальних. Перед замовленням просимо підтвердити колір за актуальним зразком.



колір RAL 9016

**P146**



колір RAL 9016

**P27**



колір RAL 9016

**P92**



колір RAL 9005

**P74**



колір RAL 9005

**P137**



колір RAL 9005

**P69**

ДВЕРІ БЕЗ ЧЕТВЕРТІ – доплата до ціни дверей товщиною 82 і 102 мм у версії з четвертою. Доплата за безчетвертні петлі в чорному кольорі. Двері ERKADO доступні в нестандартних розмірах без доплати за нестандартний розмір. Доплата стосується лише дверей: вищих за 212 см і ширших за 104 см. Представлені кольори можуть відрізнятися від реальних. Перед замовленням просимо підтвердити колір за актуальним зразком.



натуральний колір

**P159**



натуральний колір

**P160**



натуральний колір

**P161**



колір RAL 7016

**P162**



колір RAL 7016

**P163**



колір RAL 7016

**P164**

ДВЕРІ БЕЗ ЧЕТВЕРТІ – доплата до ціни дверей товщиною 82 і 102 мм у версії з четвертю. Доплата за безчетвертні петлі в чорному кольорі. Двері ERKADO доступні в нестандартних розмірах без доплати за нестандартний розмір. Доплата стосується лише дверей: вищих за 212 см і ширших за 104 см. Представлені кольори можуть відрізнятися від реальних. Перед замовленням просимо підтвердити колір за актуальним зразком.



колір ТЕМНИЙ ДУБ

P50



колір ТЕМНИЙ ДУБ

P22



колір ТЕМНИЙ ДУБ

P34



<sup>1)</sup> доплата



ДВЕРІ БЕЗ ЧЕТВЕРТІ – доплата до ціни дверей товщиною 82 і 102 мм у версії з четверто. Доплата за безчетвертні петлі в чорному кольорі. Двері ERKADO доступні в нестандартних розмірах без доплати за нестандартний розмір. Доплата стосується лише дверей: вищих за 212 см і ширших за 104 см. Представлені кольори можуть відрізнятися від реальних. Перед замовленням просимо підтвердити колір за актуальним зразком.



колір ЧЕРВОНЕ ДЕРЕВО

**P75**



колір ЧЕРВОНЕ ДЕРЕВО

**P61**



колір ЧЕРВОНЕ ДЕРЕВО

**P76**



колір ЗОЛОТИЙ ДУБ

**P62**



колір ЗОЛОТИЙ ДУБ

**P73**



колір RAL 9016

**P32**

ДВЕРІ БЕЗ ЧЕТВЕРТІ – доплата до ціни дверей товщиною 82 і 102 мм у версії з четвертою. Доплата за безчетвертні петлі в чорному кольорі. Двері ERKADO доступні в нестандартних розмірах без доплати за нестандартний розмір. Доплата стосується лише дверей: вищих за 212 см і ширших за 104 см. Представлені кольори можуть відрізнятися від реальних. Перед замовленням просимо підтвердити колір за актуальним зразком.



колір ТЕМНИЙ ДУБ

P139



колір ТЕМНИЙ ДУБ

P77



колір ТЕМНИЙ ДУБ

P93



колір RAL 9016

P80



колір RAL 9016

P78



колір RAL 9016

P148

ДВЕРІ БЕЗ ЧЕТВЕРТІ – доплата до ціни дверей товщиною 82 і 102 мм у версії з четверто. Доплата за безчетвертні петлі в чорному кольорі. Двері ERKADO доступні в нестандартних розмірах без доплати за нестандартний розмір. Доплата стосується лише дверей: вищих за 212 см і ширших за 104 см. Представлені кольори можуть відрізнятися від реальних. Перед замовленням просимо підтвердити колір за актуальним зразком.



колір ЧЕРВОНЕ ДЕРЕВО

**P8**



колір ЧЕРВОНЕ ДЕРЕВО

**P9**



колір ЧЕРВОНЕ ДЕРЕВО

**P28**



колір RAL 7016

**P47**



колір RAL 7016

**P37**



колір RAL 7016

**P72**

ДВЕРІ БЕЗ ЧЕТВЕРТІ – доплата до ціни дверей товщиною 82 і 102 мм у версії з четверто. Доплата за безчетвертні петлі в чорному кольорі. Двері ERKADO доступні в нестандартних розмірах без доплати за нестандартний розмір. Доплата стосується лише дверей: вищих за 212 см і ширших за 104 см. Представлені кольори можуть відрізнятися від реальних. Перед замовленням просимо підтвердити колір за актуальним зразком.



колір ТИК

P107



колір ТИК

P108



колір ТИК

P109



колір RAL 9016

P20



колір RAL 9016

P21



колір RAL 9016

P10

Вітраж за доплатою



колір RAL 7016

**P145**



колір ТЕМНИЙ ДУБ

**P147**



колір ЧЕРВОНЕ ДЕРЕВО

**P149**



колір ЧЕРВОНЕ ДЕРЕВО

**P59**



оздоблення ДУБ З СУЧКАМИ ПОПРОВАНИЙ поперечний, натуральний колір

**P110**

напрямок зернистості з сучками за доплату



колір ГОРІХ

**P18**

ДВЕРІ БЕЗ ЧЕТВЕРТІ – доплата до ціни дверей товщиною 82 і 102 мм у версії з четвертою. Доплата за безчетвертні петлі в чорному кольорі. Двері ERKADO доступні в нестандартних розмірах без доплати за нестандартний розмір. Доплата стосується лише дверей: вищих за 212 см і ширших за 104 см. Представлені кольори можуть відрізнятися від реальних. Перед замовленням просимо підтвердити колір за актуальним зразком.



Серія дверей CLASSIC створена для класичних будинків. Характерною рисою цієї лінії є традиційний, позачасовий дизайн

**Матеріал в оздобленні:**

- меранті, дуб або сосна

**Конструкція:**

- ущільнювач у стулці та рамі
- антизламний фальц з боку завіс
- зовнішнє покриття стулки виготовлене з водостійкої фанери
- внутрішня конструкція стулки у вигляді решітки з наповненням з поліуретанової піни
- каркас стулки виготовлений з дерева, посилений металевим листом і профілем «С»

**Стандартний комплект:**

- товщина 72 мм
- два незалежні штирьові замки
- чотири завіси, що регулюються у трьох площинах
- склопакет REFLEX BRAZ
- алюмінієвий поріг з термороздільником або дерев'яний



натуральний колір

P230



**ТОВЩИНА ДВЕРЕЙ**

- ◀ 72 ▶
- ◀ 82 ▶
- ◀ 102 ▶

**ТИП**



**ФРЕЗУВАННЯ**

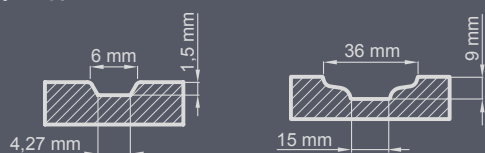

**ОЗДОБЛЕННЯ**

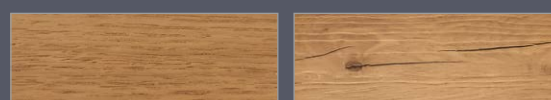

ДУБ ЗВИЧАЙНИЙ СТАНДАРТ

ДУБ З СУЧКАМИ ПОЛІРОВАНІЙ<sup>2)</sup>

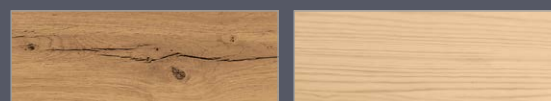

ДУБ З СУЧКАМИ<sup>1)</sup>

СОСНА



МЕРАНТІ

<sup>1)</sup> доплата – напрямок зернистості може бути вертикальним або горизонтальним (крім моделей з глибоким фрезеруванням)

<sup>2)</sup> доплата – напрямок зернистості може бути вертикальним або горизонтальним (крім моделей з глибоким фрезеруванням)



НАТУРАЛЬНИЙ ДУБ

ТЕМНИЙ ДУБ<sup>4)</sup>

ТИК

ГОРІХ

БІЛИЙ

РУСТИКАЛЬНИЙ ДУБ

ВІНЧЕСТЕР

ЗОЛОТИЙ ДУБ

ЧЕРВОНЕ ДЕРЕВО

ПАЛІСАНДЕР

RAL 7016

АНТРАЦИТОВИЙ КВАРЦ

ПАЛІТРА КОЛЬОРІВ RAL<sup>3)</sup>

<sup>3)</sup> доплата <sup>4)</sup> найбільш наближений до кольору горіх ПВХ



колір RAL 7016

P212

Матовий склопакет як на фото за доплатою



колір RAL 9016

P213

Матовий склопакет як на фото за доплатою



колір RAL 7016

P216

Матовий склопакет як на фото за доплатою



<sup>1)</sup> доплата



колір ЧЕРВОНЕ ДЕРЕВО

P230



ДВЕРІ БЕЗ ЧЕТВЕРТІ – доплата до ціни дверей товщиною 82 і 102 мм у версії з четвертою. Доплата за безчетвертні петлі в чорному кольорі. Двері ERKADO доступні в нестандартних розмірах без доплати за нестандартний розмір. Доплата стосується лише дверей: вищих за 212 см і ширших за 104 см. Представлені кольори можуть відрізнятися від реальних. Перед замовленням просимо підтвердити колір за актуальним зразком.



колір ЧЕРВОНЕ ДЕРЕВО

P193



колір ЗОЛОТИЙ ДУБ

P194



колір ПАЛІСАНДЕР

P195



колір ГОРІХ

P196



колір RAL 9016

P201



натуральний колір

P187

ДВЕРІ БЕЗ ЧЕТВЕРТІ – доплата до ціни дверей товщиною 82 і 102 мм у версії з четверто. Доплата за безчетвертні петлі в чорному кольорі. Двері ERKADO доступні в нестандартних розмірах без доплати за нестандартний розмір. Доплата стосується лише дверей: вищих за 212 см і ширших за 104 см. Представлені кольори можуть відрізнятися від реальних. Перед замовленням просимо підтвердити колір за актуальним зразком.



колір ПАЛІСАНДЕР

P202



колір RAL 9005

P208



колір ПАЛІСАНДЕР

P209



<sup>1)</sup> доплата



ДВЕРІ БЕЗ ЧЕТВЕРТІ – доплата до ціни дверей товщиною 82 і 102 мм у версії з четвертою. Доплата за безчетвертні петлі в чорному кольорі. Двері ERKADO доступні в нестандартних розмірах без доплати за нестандартний розмір. Доплата стосується лише дверей: вищих за 212 см і ширших за 104 см. Представлені кольори можуть відрізнятися від реальних. Перед замовленням просимо підтвердити колір за актуальним зразком.



натуральний колір

**P96**



натуральний колір

**P17**



натуральний колір

**P1**



колір ТЕМНИЙ ДУБ

**P38**



колір ТЕМНИЙ ДУБ

**P2**



колір ТЕМНИЙ ДУБ

**P35**

ДВЕРІ БЕЗ ЧЕТВЕРТІ – доплата до ціни дверей товщиною 82 і 102 мм у версії з четвертою. Доплата за безчетвертні петлі в чорному кольорі. Двері ERKADO доступні в нестандартних розмірах без доплати за нестандартний розмір. Доплата стосується лише дверей: вищих за 212 см і ширших за 104 см. Представлені кольори можуть відрізнятися від реальних. Перед замовленням просимо підтвердити колір за актуальним зразком.



колір RAL 7016

**P15**



колір RAL 7016

**P11**



колір RAL 7016

**P29**



колір ГОРІХ

**P175**



колір RAL 7016

**P144**



колір ЗОЛОТИЙ ДУБ

**P143**

ДВЕРІ БЕЗ ЧЕТВЕРТІ – доплата до ціни дверей товщиною 82 і 102 мм у версії з четверто. Доплата за безчетвертні петлі в чорному кольорі. Двері ERKADO доступні в нестандартних розмірах без доплати за нестандартний розмір. Доплата стосується лише дверей: вищих за 212 см і ширших за 104 см. Представлені кольори можуть відрізнятися від реальних. Перед замовленням просимо підтвердити колір за актуальним зразком.



натуральний колір

P5



натуральний колір

P3



натуральний колір

P45



колір ТЕМНИЙ ДУБ

P19



колір ТЕМНИЙ ДУБ

P33



колір ТЕМНИЙ ДУБ

P16

ДВЕРІ БЕЗ ЧЕТВЕРТІ – доплата до ціни дверей товщиною 82 і 102 мм у версії з четвертю. Доплата за безчетвертні петлі в чорному кольорі. Двері ERKADO доступні в нестандартних розмірах без доплати за нестандартний розмір. Доплата стосується лише дверей: вищих за 212 см і ширших за 104 см. Представлені кольори можуть відрізнятися від реальних. Перед замовленням просимо підтвердити колір за актуальним зразком.



колір ГОРІХ

P4

Вітраж за доплатою



колір ГОРІХ

P117



колір ГОРІХ

P115

Вітраж за доплатою



<sup>1)</sup> доплата



ДВЕРІ БЕЗ ЧЕТВЕРТІ – доплата до ціни дверей товщиною 82 і 102 мм у версії з четверто. Доплата за безчетвертні петлі в чорному кольорі. Двері ERKADO доступні в нестандартних розмірах без доплати за нестандартний розмір. Доплата стосується лише дверей: вищих за 212 см і ширших за 104 см. Представлені кольори можуть відрізнятися від реальних. Перед замовленням просимо підтвердити колір за актуальним зразком.



колір ТЕМНИЙ ДУБ

**P36**



колір ТЕМНИЙ ДУБ

**P113**



колір ТЕМНИЙ ДУБ

**P114**

Вітраж за доплатою



колір ЧЕРВОНЕ ДЕРЕВО

**P31**



колір ЧЕРВОНЕ ДЕРЕВО

**P54**



колір ЧЕРВОНЕ ДЕРЕВО

**P13**

Вітраж за доплатою

ДВЕРІ БЕЗ ЧЕТВЕРТІ – доплата до ціни дверей товщиною 82 і 102 мм у версії з четвертю. Доплата за безчетвертні петлі в чорному кольорі. Двері ERKADO доступні в нестандартних розмірах без доплати за нестандартний розмір. Доплата стосується лише дверей: вищих за 212 см і ширших за 104 см. Представлені кольори можуть відрізнятися від реальних. Перед замовленням просимо підтвердити колір за актуальним зразком.



колір ЗОЛОТИЙ ДУБ

**P12**



колір ЗОЛОТИЙ ДУБ

**P6**



колір ЗОЛОТИЙ ДУБ

**P14**



колір ПАЛІСАНДЕР

**P116**

Декоративне скло "каро" за доплатою



колір ПАЛІСАНДЕР

**P112**

Декоративне скло "каро" за доплатою



колір ПАЛІСАНДЕР

**P111**



колір RAL 1012

**P165**



колір RAL 6018

**P166**



колір RAL 3002

**P167**



колір RAL 5002

**P186**



колір RAL 9016

**P168**



колір RAL 5009

**P171**

ДВЕРІ БЕЗ ЧЕТВЕРТІ – доплата до ціни дверей товщиною 82 і 102 мм у версії з четвертю. Доплата за безчетвертні петлі в чорному кольорі. Двері ERKADO доступні в нестандартних розмірах без доплати за нестандартний розмір. Доплата стосується лише дверей: вищих за 212 см і ширших за 104 см. Представлені кольори можуть відрізнятися від реальних. Перед замовленням просимо підтвердити колір за актуальним зразком.



натуральний колір

**P63**



натуральний колір

**P49**



натуральний колір

**P39**



колір RAL 6028

**P65**



колір RAL 6028

**P51**



колір RAL 6028

**P172**

ДВЕРІ БЕЗ ЧЕТВЕРТІ – доплата до ціни дверей товщиною 82 і 102 мм у версії з четверто. Доплата за безчетвертні петлі в чорному кольорі. Двері ERKADO доступні в нестандартних розмірах без доплати за нестандартний розмір. Доплата стосується лише дверей: вищих за 212 см і ширших за 104 см. Представлені кольори можуть відрізнятися від реальних. Перед замовленням просимо підтвердити колір за актуальним зразком.



колір ТЕМНИЙ ДУБ

**P30**



колір ТЕМНИЙ ДУБ

**P52**

Вітраж за доплатою



колір ТЕМНИЙ ДУБ

**P23**

Вітраж за доплатою



колір RAL 9016

**P189**

Внутрішньоскляна шпросина за доплатою



колір RAL 9016

**P169**

Вітраж за доплатою



колір RAL 9016

**P170**

Вітраж за доплатою

ДВЕРІ БЕЗ ЧЕТВЕРТІ – доплата до ціни дверей товщиною 82 і 102 мм у версії з четвертою. Доплата за безчетвертні петлі в чорному кольорі. Двері ERKADO доступні в нестандартних розмірах без доплати за нестандартний розмір. Доплата стосується лише дверей: вищих за 212 см і ширших за 104 см. Представлені кольори можуть відрізнятися від реальних. Перед замовленням просимо підтвердити колір за актуальним зразком.

НОВИНКА

Серія дверей RETRO створена для класичних будинків. Характерною рисою цієї лінії є традиційний, позачасовий дизайн

**Матеріал в оздобленні:**

- меранті, дуб або сосна

**Конструкція:**

- ущільнювач у стулці та рамі
- антизламний фальц з боку завіс
- зовнішнє покриття стулки виготовлене з водостійкої фанери
- внутрішня конструкція стулки у вигляді решітки з наповненням з поліуретанової піни
- каркас стулки виготовлений з дерева, посилений металевим листом і профілем «С»

**Стандартний комплект:**

- товщина 72 мм
- два незалежні штирьові замки
- чотири завіси, що регулюються у трьох площинах
- склопакет REFLEX BRAZ
- алюмінієвий поріг з термороздільником або дерев'яний



колір RAL 6016

P235

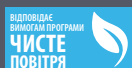

**ТОВЩИНА ДВЕРЕЙ**

- ◀ 72 ▶
- ◀ 82 ▶
- ◀ 102 ▶

**ТИП**



тільки для товщини 82 і 102 мм

**ФРЕЗУВАННЯ**

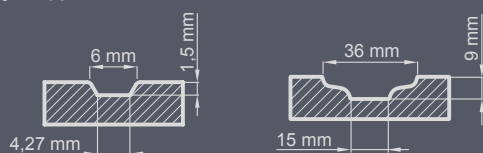

НАТУРАЛЬНИЙ ДУБ



ТЕМНИЙ ДУБ<sup>4</sup>



ТИК



ГОРІХ



БІЛИЙ



РУСТИКАЛЬНИЙ ДУБ



ВІНЧЕСТЕР



ЗОЛОТИЙ ДУБ



ЧЕРВОНЕ ДЕРЕВО



ПАЛІСАНДЕР



RAL 7016



АНТРАЦИТОВИЙ КВАРЦ



ПАЛІТРА КОЛЬОРІВ RAL<sup>1)</sup>



Декоративні елементи присутні з обох сторін

НОВИНКА



колір ТЕМНИЙ ДУБ

P236

НОВИНКА



натуральний колір

P237

НОВИНКА



колір ЗОЛОТИЙ ДУБ

P238

НОВИНКА



колір RAL 9016

P239

НОВИНКА



колір РУСТИКАЛЬНИЙ ДУБ

P251

НОВИНКА



колір ТЕМНИЙ ДУБ

P252

ДВЕРІ БЕЗ ЧЕТВЕРТІ – доплата до ціни дверей товщиною 82 і 102 мм у версії з четверто. Доплата за безчетвертні петлі в чорному кольорі. Двері ERKADO доступні в нестандартних розмірах без доплати за нестандартний розмір. Доплата стосується лише дверей: вищих за 212 см і ширших за 104 см. Представлені кольори можуть відрізнятися від реальних. Перед замовленням просимо підтвердити колір за актуальним зразком.



колір ТЕМНИЙ ДУБ

**P215**



колір ГОРІХ

**P217**



колір RAL 9016

**P218**

Декоративне скло "каро" за доплатою



колір ВІНЧЕСТЕР

**P183**



колір ЧЕРВОНЕ ДЕРЕВО

**P214**

Декоративне скло "каро" за доплатою

НАТУРАЛЬНИЙ ДУБ	ТЕМНИЙ ДУБ
ВІНЧЕСТЕР	ЗОЛОТИЙ ДУБ
ТИК	ГОРІХ
ЧЕРВОНЕ ДЕРЕВО	ПАЛІСАНДЕР
БІЛИЙ	РУСТИКАЛЬНИЙ ДУБ
RAL 7016	АНТРАЦИТОВИЙ КВАРЦ



ПАЛІТРА КОЛЬОРІВ RAL<sup>1)</sup>

<sup>1)</sup> доплата



Декоративні елементи присутні з обох сторін



колір RAL 9016

P182



колір RAL 1021

P191



колір RAL 6002

P190



колір RAL 5019

P173



колір RAL 7016

P184



колір ЗОЛОТИЙ ДУБ

P185

Декоративне скло "каро" за доплатою

ДВЕРІ БЕЗ ЧЕТВЕРТІ – доплата до ціни дверей товщиною 82 і 102 мм у версії з четвертою. Доплата за безчетвертні петлі в чорному кольорі. Двері ERKADO доступні в нестандартних розмірах без доплати за нестандартний розмір. Доплата стосується лише дверей: вищих за 212 см і ширших за 104 см. Представлені кольори можуть відрізнятися від реальних. Перед замовленням просимо підтвердити колір за актуальним зразком.

## ☰ СТАЦІОНАРНІ СКЛЯНІ ДОПОВНЕННЯ ☰

ЗІ СКЛОМ, ЗРІВНЯНИМ З ПОВЕРХНЕЮ ПОЛОТНА  
(можливість виконання лише для дверей без фальца)



**P158**



**P154**



**P235**

+ СТАЦІОНАРНА СКЛЯНА ДОСТАВКА В ДВЕРНІЙ КОРОБЦІ З ДЕКОРАТИВНИМИ ЕЛЕМЕНТАМИ



**P183**

+ 2 x СТАЦІОНАРНІ ДОСТАВКИ ІМІТАЦІЇ СТУЛКИ СКЛЯНІ





**P185**

+ СТАЦІОНАРНА СКЛЯНА ДОСТАВКА В ДВЕРНІЙ КОРОБЦІ



**P18**

+ СТАЦІОНАРНІ СКЛЯНІ ДОСТАВКИ В ДВЕРНІЙ КОРОБЦІ З НАКЛЕЄНИМИ З ОБОХ СТОРІН ШПРОСАМИ НА СКЛО



**P17**

+ СТАЦІОНАРНІ СКЛЯНІ ДОСТАВКИ В ДВЕРНІЙ КОРОБЦІ з додатковими наклеєними елементами



**P184**

+ СТАЦІОНАРНА СКЛЯНА ДОСТАВКА В ДВЕРНІЙ КОРОБЦІ



**P174**

+ СТАЦІОНАРНА СКЛЯНА ДОСТАВКА В ДВЕРНІЙ КОРОБЦІ

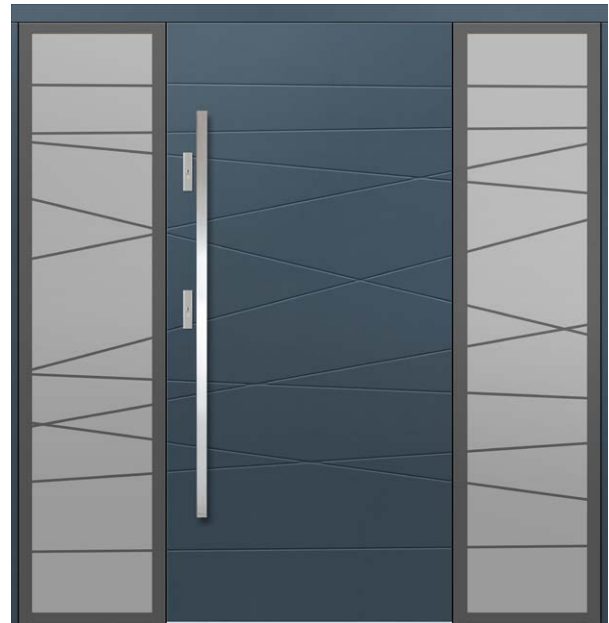

**P163**

+ СТАЦІОНАРНІ СКЛЯНІ ДОСТАВКИ В ДВЕРНІЙ КОРОБЦІ



**P169**

+ СТАЦІОНАРНА СКЛЯНА ДОСТАВКА (ІМІТАЦІЯ СТУЛКИ)

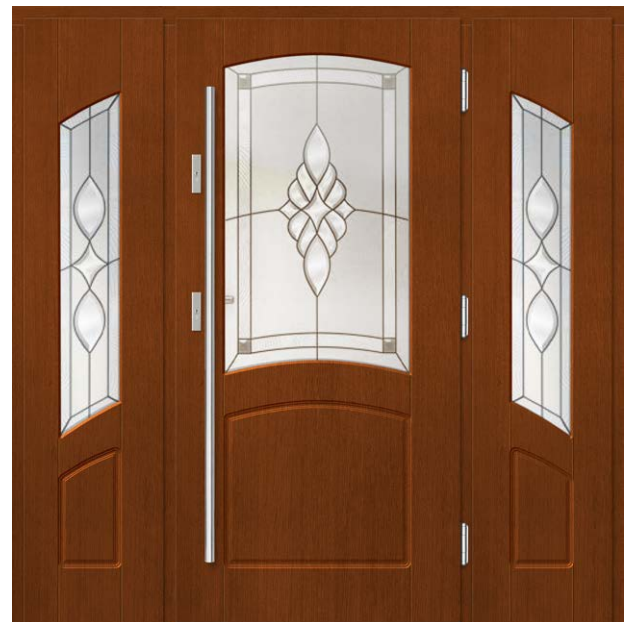

**P170**

+ СТАЦІОНАРНІ СКЛЯНІ ДОСТАВКИ (ІМІТАЦІЯ СТУЛКИ)



**P1**

+ ВІДКРИВНА ПОВНА ДОСТАВКА ІМІТАЦІЯ СТУЛКИ + 2 x СТАЦІОНАРНІ СКЛЯНІ ДОСТАВКИ з додатковими декоративними елементами  
+ СТАЦІОНАРНА СКЛЯНА ФРАМУГА з додатковими декоративними елементами



**P183**

+ СТАЦІОНАРНА СКЛЯНА ДОСТАВКА В ДВЕРНІЙ КОРОБЦІ з наклеєними шпросами  
+ СТАЦІОНАРНА СКЛЯНА ФРАМУГА В ДВЕРНІЙ КОРОБЦІ



**P185**

+ 2 x СТАЦІОНАРНІ СКЛЯНІ ДОСТАВКИ В ДВЕРНІЙ КОРОБЦІ з наклеєними шпросами  
+ СТАЦІОНАРНА СКЛЯНА ФРАМУГА В ДВЕРНІЙ КОРОБЦІ



**P1**  
+ 2 x СТАЦІОНАРНІ СКЛЯНІ ДОСТАВКИ з додатковими декоративними елементами



**P183**  
+ СТАЦІОНАРНА СКЛЯНА ДОСТАВКА ІМІТАЦІЯ СТУЛКИ



Увага: стаціонарна вставка-імітація полотна монтується на петлях.



**P164**  
+ СТАЦІОНАРНА СКЛЯНА ДОСТАВКА

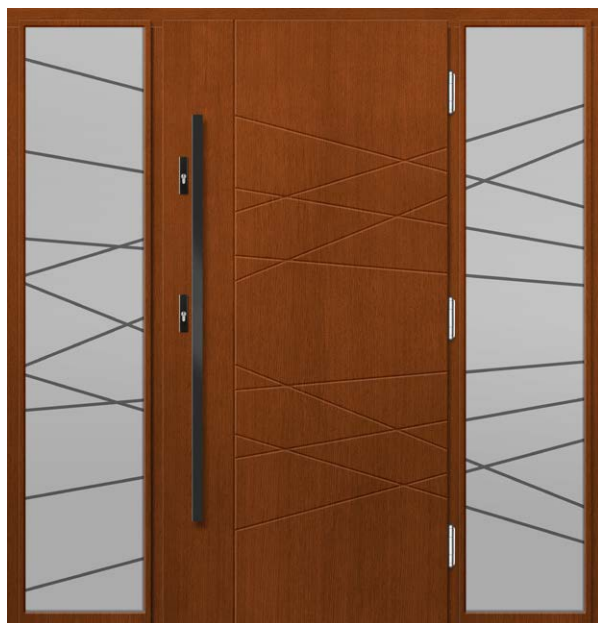

**P162**  
+ СТАЦІОНАРНІ СКЛЯНІ ДОПОВНЕННЯ





2 роки  
ГАРАНТІЇ

RC2  
КЛАС  
ПРОТІВНАМІНОСТІ

ВІДПОВІДАЄ  
ВІСЬМОМУ ПРОГРАМАМ  
ЧИСТЕ  
ПОВІТРЯ



**P189**

+ 2 x СТАЦІОНАРНІ СКЛЯНІ ДОСТАВКИ + ВЕРХНЯ ФРАМУГА  
+ ВЕРХНЯ ФРАМУГА В ДУЗІ З ВНУТРІШНІМИ ШПРСАМИ

Дуга підлягає індивідуальній оцінці



**P121**

+ СКЛЯНА ДОСТАВКА



**P3**

+ СТАЦІОНАРНА СКЛЯНА ДОСТАВКА (ІМІТАЦІЯ СТУЛКИ)



**P17**

+ СТАЦІОНАРНІ СКЛЯНІ ДОПОВНЕННЯ





**P156**  
+ СТАЦІОНАРНА СКЛЯНА ДОСТАВКА



**P1**  
+ СТАЦІОНАРНІ ДОСТАВКИ з додатковими декоративними елементами



**P66**  
+ СТАЦІОНАРНА СКЛЯНА ДОСТАВКА ІМІТАЦІЯ СТУЛКИ

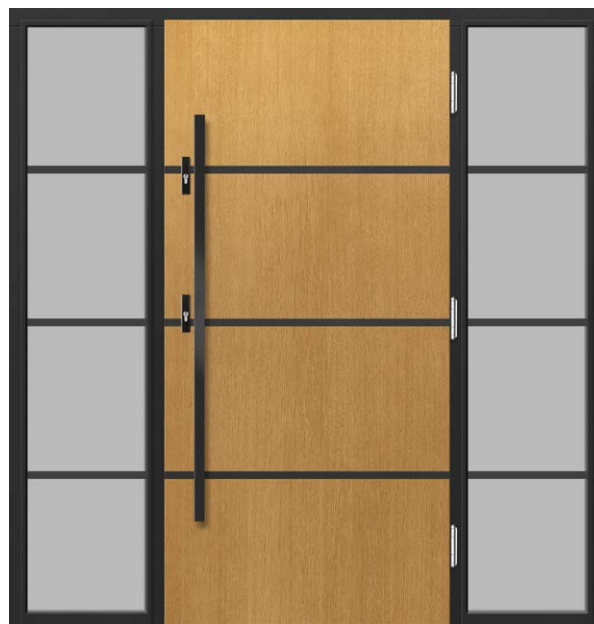

**P155**  
+ СТАЦІОНАРНІ СКЛЯНІ ДОПОВНЕННЯ



**P67**  
+ СТАЦІОНАРНІ СКЛЯНІ ДОСТАВКИ (ІМІТАЦІЯ СТУЛКИ)



**P89**  
+ СТАЦІОНАРНІ СКЛЯНІ ДОСТАВКИ (ІМІТАЦІЯ СТУЛКИ)



**P65**  
+ СТАЦІОНАРНА СКЛЯНА ДОСТАВКА (ІМІТАЦІЯ СТУЛКИ)



**P25**  
+ СТАЦІОНАРНА СКЛЯНА ДОСТАВКА (ІМІТАЦІЯ СТУЛКИ)



**P9**  
+ СТАЦІОНАРНА СКЛЯНА ДОСТАВКА (ІМІТАЦІЯ СТУЛКИ)



**P47**  
+ ВІДКРИВНА СКЛЯНА ДОСТАВКА ІМІТАЦІЯ СТУЛКИ



**P21**  
+ СТАЦІОНАРНА СКЛЯНА ДОСТАВКА (ІМІТАЦІЯ СТУЛКИ)



**P55**  
+ СТАЦІОНАРНА СКЛЯНА ДОСТАВКА В ДВЕРНІЙ КОРОБЦІ



**P105**

+ СТАЦІОНАРНІ СКЛЯНІ ДОСТАВКИ В ДВЕРНІЙ КОРОБЦІ

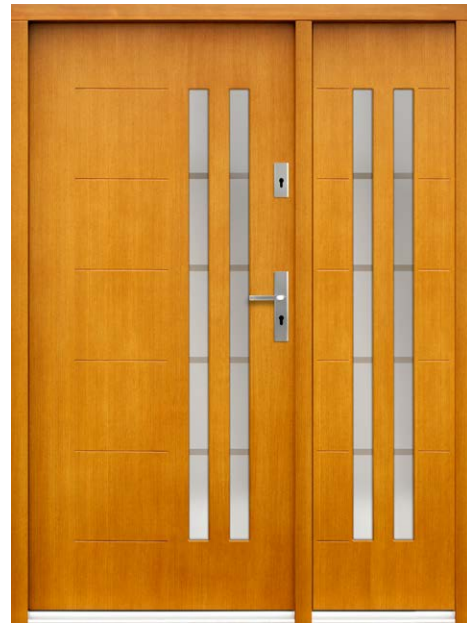

**P82**

+ СТАЦІОНАРНА СКЛЯНА ДОСТАВКА (ІМІТАЦІЯ СТУЛКИ)



**P45**

+ СТАЦІОНАРНІ СКЛЯНІ ДОСТАВКИ В ДВЕРНІЙ КОРОБЦІ з додатковими декоративними елементами

Увага: стаціонарна доставка в дверній коробці – скління – безпечний склопакет 44 мм гелфлекс бронза

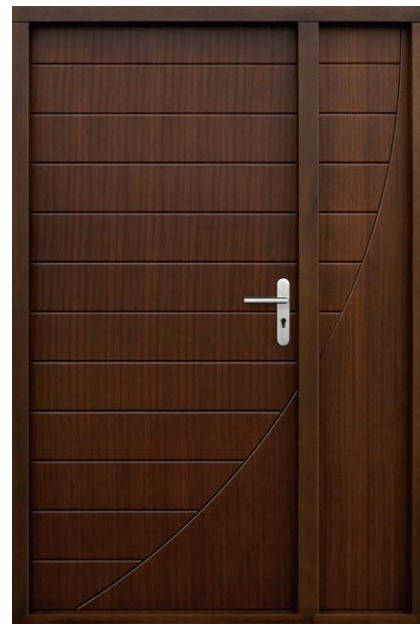

**P59**

+ СТАЦІОНАРНА ПОВНА ДОСТАВКА (ІМІТАЦІЯ СТУЛКИ)

Увага: стаціонарна вставка-імітація полотна монтується на петлях.



**P42**  
+ СТАЦІОНАРНА СКЛЯНА ДОСТАВКА (ІМІТАЦІЯ СТУЛКИ) + ФРАМУГА



**P28**  
+ СТАЦІОНАРНІ СКЛЯНІ ДОСТАВКИ (ІМІТАЦІЇ СТУЛКИ) + ФРАМУГА





**P107**

+ СТАЦІОНАРНА СКЛЯНА ДОСТАВКА В ДВЕРНІЙ КОРОБЦІ



**P132**

+ СТАЦІОНАРНА СКЛЯНА ДОСТАВКА (ІМІТАЦІЯ СТУЛКИ)



**P147**

+ СТАЦІОНАРНІ СКЛЯНІ ДОСТАВКИ В ДВЕРНІЙ КОРОБЦІ

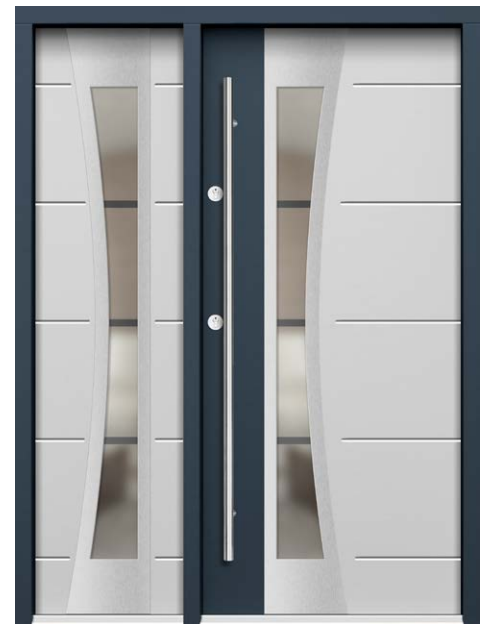

**P98**

+ СТАЦІОНАРНА СКЛЯНА ДОСТАВКА (ІМІТАЦІЯ СТУЛКИ)

Увага: стаціонарна доставка в дверній коробці – скління – безпечний склопакет 44 мм рефлекс бронза

Увага: стаціонарна вставка-імітація полотна монтується на петлях.



**P144**

+ СТАЦІОНАРНІ СКЛЯНІ ДОСТАВКИ В ДВЕРНІЙ КОРОБЦІ  
+ СТАЦІОНАРНА СКЛЯНА ФРАМУГА В ДВЕРНІЙ КОРОБЦІ



**P68**

+ СТАЦІОНАРНА СКЛЯНА ДОСТАВКА В ДВЕРНІЙ КОРОБЦІ



**P141**

+ СТАЦІОНАРНА СКЛЯНА ДОСТАВКА (ІМІТАЦІЯ СТУЛКИ)



**P83**

+ СТАЦІОНАРНА СКЛЯНА ДОСТАВКА (ІМІТАЦІЯ СТУЛКИ)

Внутрішні двері є оснащенням кожного будинку. Тому розглядати двері лише з точки зору експлуатаційних і функціональних характеристик вже давно недостатньо. Сьогодні це важливий елемент інтер'єрної архітектури, який підкреслює переваги ідеально облаштованого будинку, тому ми створюємо сучасні рішення, впроваджуємо привабливий дизайн, дбаємо про якість виконання, дозволяючи насолоджуватися вибором дверей Erkado.



## ЛАКУВАННЯ

- Дерева, призначена для шпону, відрізняється за кольором, структурою та консистенцією. Навіть у межах одного дерева можуть бути значні відмінності. Це характерні риси натуральної деревини і не можуть бути підставою для рекламації.
- Представлені відтінки мають ознайомчий характер і не можуть слугувати зразками кольору.

## ОЗДОБЛЕННЯ



ДУБ ЗВЧАЙНИЙ СТАНДАРТ



ДУБ З СУЧКАМИ<sup>2)</sup>



БІЛИЙ ГЛАДКИЙ<sup>3)</sup>  
або інший колір з палітри  
кольорів RAL

## ПЕРЕРІЗ ВНУТРІШНІХ ДВЕРЕЙ



НАТУРАЛЬНИЙ ДУБ



ТЕМНИЙ ДУБ



ТИК



ГОРІХ



БІЛИЙ<sup>3)</sup>



РУСТИКАЛЬНИЙ ДУБ



ВІНЧЕСТЕР



ЗОЛОТИЙ ДУБ



ЧЕРВОНЕ ДЕРЕВО



ПАЛІСАНДЕР



RAL 7016<sup>3)</sup>



АНТРАЦИТОВИЙ КВАРЦ



ПАЛІТРА КОЛЬОРІВ RAL<sup>1) 3)</sup>

<sup>1)</sup> доплата

<sup>2)</sup> доплата – напрямок зерності може бути вертикальним або горизонтальним, для суцільних дверей або з неглибоким фрезеруванням

<sup>3)</sup> гладкий або зі структурою дерева



UNO PREMIUM, ручка CUBE чорний мат

UNO PREMIUM темний дуб



UNO PREMIUM натуральний дуб



UNO PREMIUM білий дуб



UNO PREMIUM НАТУРАЛЬНИЙ ДУБ з ручкою SUBE-чорний мат

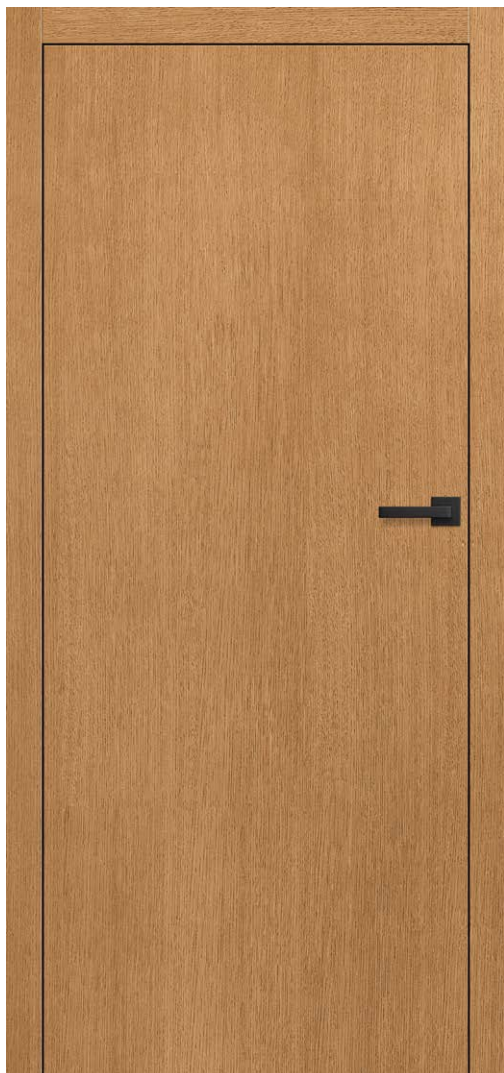

### КОНСТРУКЦІЯ

- полотно без фальца або реверсивне
- каркас виготовлений з деревини сосна + дуб, посилений профілем «с»
- зовнішнє покриття полотна виготовлене з водостійкої дубової фанери товщиною 4 мм або вологостійкого HDF товщиною 3 мм для дверей без структури дерева
- наповнення – суцільна плита
- товщина полотна 40 мм

### ОЗДОБЛЕННЯ

- триразове фарбування гідродинамічним методом водорозчинними фарбами згідно з палітрою кольорів ERKADO або покривними RAL

### ФУРНІТУРА

- три приховані петлі в срібному кольорі (опціонально за доплатою в чорному, білому або золотому кольорі)
- магнітний замок: під ключ, серцевину патентовану, економічний або з блокуванням у срібному кольорі, опціонально за доплатою магнітний замок у чорному або золотому кольорі

### ДОПЛАТИ

- вентиляційний відріз
- полотно без четверті «100»
- випадаючий поріг
- заміна на магнітний замок у чорному, білому або золотому кольорі
- заміна на петлі та відповідну пластину у чорному, білому або золотому кольорі
- двері розміром 216-230 см..... 15% доплати до базової ціни
- двері розміром 231-240 см..... 25% доплати до базової ціни
- двері розміром 241-250 см..... 30% доплати до базової ціни
- двері розміром 251-300 см..... 50% доплати до базової ціни

### ПЕРЕРІЗ ДВЕРЕЙ



### ДОСТУПНІ ВАРІАНТИ ШИРИНИ СТУЛОК

60	70	80	90	100	НА ЗАМОВЛЕННЯ
----	----	----	----	-----	---------------

### ОЗДОБЛЕННЯ



ДУБ ЗВИЧАЙНИЙ СТАНДАРТ



ДУБ З СУЧКАМИ<sup>2)</sup>



БІЛИЙ ГЛАДКИЙ  
або інший колір з палітри  
кольорів RAL



НАТУРАЛЬНИЙ ДУБ



ТЕМНИЙ ДУБ



ТИК



ГОРІХ



БІЛИЙ<sup>3)</sup>



РУСТИКАЛЬНИЙ ДУБ



ВІНЧЕСТЕР



ЗОЛОТИЙ ДУБ



ЧЕРВОНЕ ДЕРЕВО



ПАЛІСАНДЕР



RAL 7016<sup>3)</sup>



АНТРАЦИТОВИЙ КВАРЦ



ПАЛІТРА КОЛЬОРІВ RAL<sup>1)3)</sup>

<sup>1)</sup> доплата, <sup>2)</sup> доплата – напрямок зернистості може бути вертикальним або горизонтальним, для суцільних дверей або з неглибоким фрезеруванням

<sup>3)</sup> гладкий або зі структурою дерева

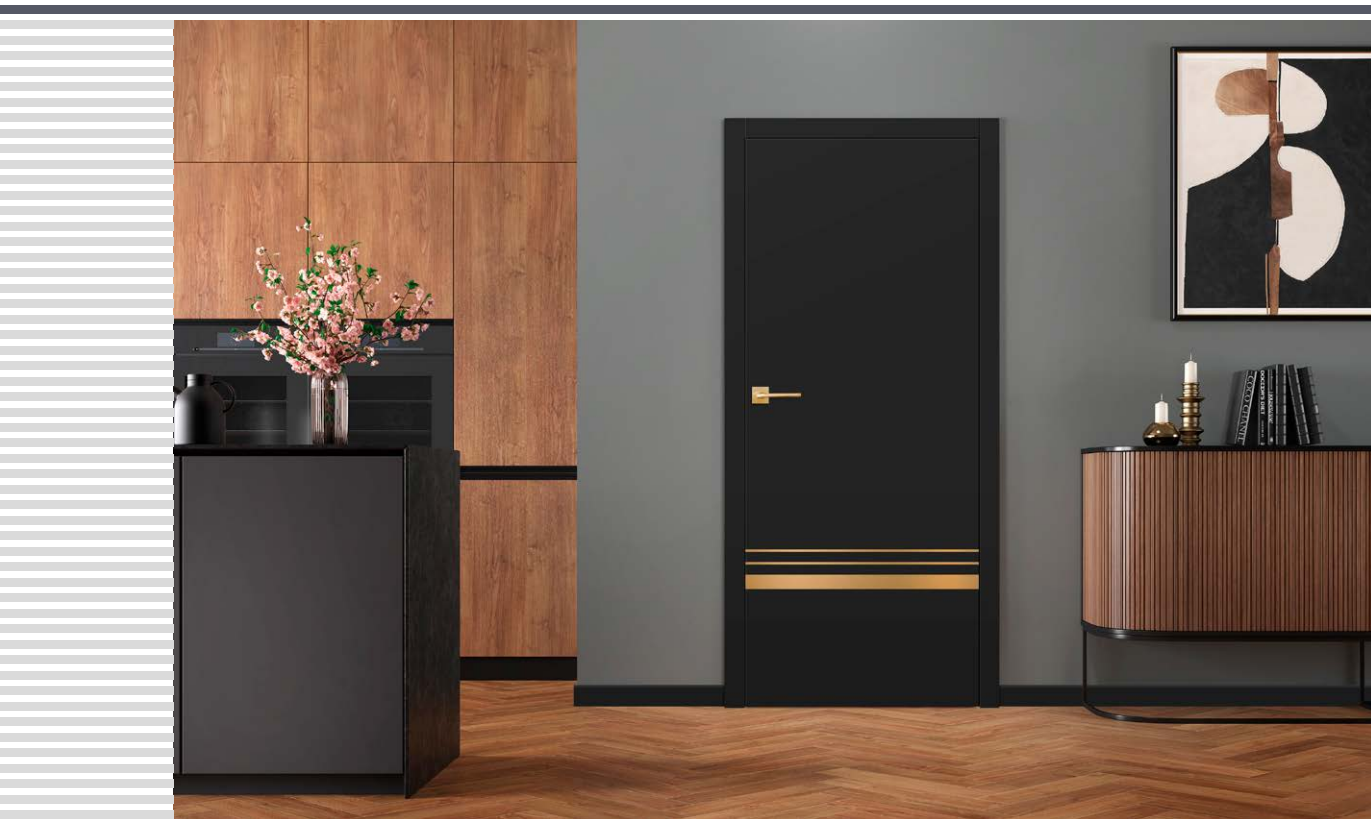

UNO PREMIUM LUX 118 щітковане золото, ручка BELLA SLIM матова латунь



молдинг **LUX 119**  
ЩІТКОВАНА СТАЛЬ



молдинг **LUX 104**  
ЧОРНИЙ

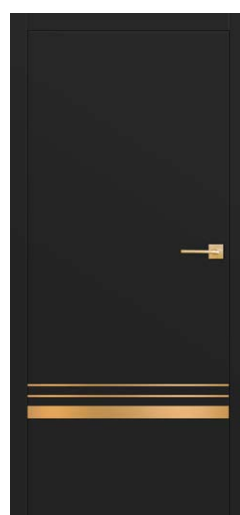

молдинг **LUX 118**  
ЩІТКОВАНЕ ЗОЛОТО



молдинг **LUX 121**  
ЩІТКОВАНА МІДЬ



МОЛДИНГ LUX ЧОРНИЙ



молдинг **LUX 117**  
доплата



молдинг **LUX 118**  
доплата



молдинг **LUX 119**  
доплата



молдинг **LUX 120**  
доплата



молдинг **LUX 121**  
доплата



молдинг **LUX 103**  
доплата



молдинг **LUX 104**  
доплата



молдинг **LUX 112**  
доплата



молдинг **LUX 113**  
доплата



молдинг **LUX 107**  
доплата



молдинг **LUX 114**  
доплата



молдинг **LUX 116**  
доплата

Доступна кольорова гама  
МОЛДИНГІВ LUX:

- ЩІТКОВАНА СТАЛЬ
- ЧОРНИЙ
- ЩІТКОВАНЕ ЗОЛОТО
- ЩІТКОВАНА МІДЬ

МОЛДИНГИ розміщені з двох сторін полотна і врівень з його площиною.

Ширина молдингу становить 8 мм або 50 мм.



BALDUR 9 з ручкою CUBE чорний мат та скло клеєним VSG 441 чорним



BALDUR 1



BALDUR 2



BALDUR 3



BALDUR 4



BALDUR 5

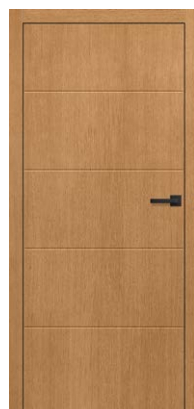

BALDUR 6



BALDUR 7

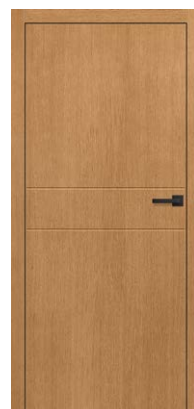

BALDUR 8

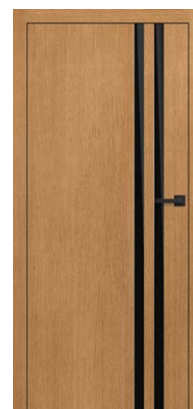

BALDUR 9<sup>4)</sup>

BALDUR 9<sup>1)</sup> пофарбований у світло-сірий RAL 7037, з ручкою CUBE чорний мат та скло клеєним VSG 441 чорним



### КОНСТРУКЦІЯ

- полотно без фальца або реверсивне
- каркас виготовлений з деревини сосна + дуб, посилений профілем «с»
- зовнішнє покриття полотна виготовлене з водостійкої дубової фанери товщиною 4 мм або вологостійкого HDF товщиною 3 мм для дверей без структури дерева
- наповнення – суцільна плита
- товщина полотна 40 мм

### ОЗДОБЛЕННЯ

- триразове фарбування гідродинамічним методом водорозчинними фарбами згідно з палітрою кольорів ERKADO або покривними RAL

### ФУРНІТУРА

- три приховані петлі в срібному кольорі (опціонально за доплатою в чорному, білому або золотому кольорі)
- магнітний замок: під ключ, серцевину патентовану, економний або з блокуванням у срібному кольорі, опціонально за доплатою магнітний замок у чорному або золотому кольорі

### СКЛІННЯ

- BALDUR 1, 3, 5 стандартно скло клеєне та загартоване VSG/ESG 441 безпечне, матове або чорне, з обох сторін гладке
- постійна ширина скління; BALDUR 1 – 50 мм, BALDUR 3, 5 – 210 мм

### ДОПЛАТИ

- вентиляційний відріз
- полотно без четверті «100»
- випадаючий поріг (не стосується моделі BALDUR 1, 3, 5)
- заміна на магнітний замок у чорному, білому або золотому кольорі
- заміна на петлі та відповідну пластину у чорному, білому або золотому кольорі
- двері розміром 216-230 см .....15% доплати до базової ціни
- двері розміром 231-240 см .....25% доплати до базової ціни
- двері розміром 241-250 см .....30% доплати до базової ціни
- двері розміром 251-300 см .....50% доплати до базової ціни

#### вентиляційний відріз



### ДОСТУПНІ ШИРИНИ ПОЛОТЕН

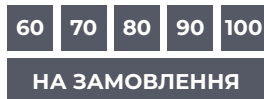

### ФРЕЗЕРУВАННЯ

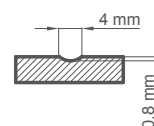

### ОЗДОБЛЕННЯ



НАТУРАЛЬНИЙ ДУБ



ТЕМНИЙ ДУБ



ТИК



ГОРІХ



БІЛИЙ<sup>3)</sup>



РУСТИКАЛЬНИЙ ДУБ



ВІНЧЕСТЕР



ЗОЛОТИЙ ДУБ



ЧЕРВОНЕ ДЕРЕВО



ПАЛІАНДЕР



RAL 7016<sup>3)</sup>



АНТРАЦИТОВИЙ КВАРЦ



ПАЛІТРА КОЛЬОРІВ RAL<sup>1) 3)</sup>

<sup>1)</sup> доплата, <sup>2)</sup> доплата – напрямок зернистості може бути вертикальним або горизонтальним, для глухих дверей або з неглибоким фрезеруванням,

<sup>3)</sup> гладкий або зі структурою дерева

<sup>4)</sup> немає можливості виконати вентиляційний підріз

# ☰ AURORA, GIULIA



GIULIA 1 ТЕМНИЙ ДУБ з ручкою QUANTA FIT чорний мат

НОВИНКА



AURORA 1

НОВИНКА



AURORA 2

НОВИНКА



GIULIA 1

НОВИНКА



AURORA 1 БІЛИЙ з ручкою QUANTA FIT чорний мат

### КОНСТРУКЦІЯ

- полотно без фальца або реверсивне
- каркас виготовлений з деревини сосна + дуб, посилений профілем «с»
- зовнішнє покриття полотна виготовлене з водостійкої дубової фанери товщиною 4 мм або вологостійкого HDF товщиною 3 мм для дверей без структури дерева
- наповнення – суцільна плита
- товщина полотна 40 мм

### ОЗДОБЛЕННЯ

- декоративні елементи з обох сторін полотна
- триразове фарбування гідродинамічним методом водорозчинними фарбами згідно з палітрою кольорів ERKADO або покривними RAL

### ФУРНІТУРА

- три приховані петлі в срібному кольорі (опціонально за доплатою в чорному, білому або золотому кольорі)
- магнітний замок: під ключ, серцевину патентовану, економний або з блокуванням у срібному кольорі, опціонально за доплатою магнітний замок у чорному або золотому кольорі

### ДОПЛАТИ

- вентиляційний відріз
- полотно без четверті «100»
- випадаючий поріг
- заміна на магнітний замок у чорному, білому або золотому кольорі
- заміна на петлі та відповідну пластину у чорному, білому або золотому кольорі
- двері розміром 216-230 см .....15% доплати до базової ціни
- двері розміром 231-240 см .....25% доплати до базової ціни
- двері розміром 241-250 см .....30% доплати до базової ціни
- двері розміром 251-300 см .....50% доплати до базової ціни

### ПЕРЕРІЗ ДВЕРЕЙ



### ФРЕЗУВАННЯ

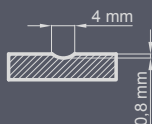

### ДОСТУПНІ ВАРІАНТИ ШИРИНИ СТУЛОК

- 60 70 80 90 100 НА ЗАМОВЛЕННЯ

### ОЗДОБЛЕННЯ



ДУБ ЗВИЧАЙНИЙ СТАНДАРТ



БІЛИЙ ГЛАДКИЙ  
або інший колір з палітри  
кольорів RAL



НАТУРАЛЬНИЙ ДУБ

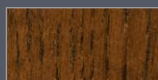

ТЕМНИЙ ДУБ



ТИК



ГОРІХ



БІЛИЙ<sup>3)</sup>



РУСТИКАЛЬНИЙ ДУБ



ВІНЧЕСТЕР



ЗОЛОТИЙ ДУБ



ЧЕРВОНЕ ДЕРЕВО



ПАЛІАНДЕР



RAL 7016<sup>3)</sup>



АНТРАЦИТОВИЙ КВАРЦ



ПАЛІТРА КОЛЬОРІВ RAL<sup>1) 3)</sup>

<sup>1)</sup> доплата

<sup>3)</sup> гладкий або зі структурою дерева



VICTORIA 4 RAL 9005, ручка QUANTA FIT щіткована латунь

НОВИНКА



VICTORIA 1

НОВИНКА



VICTORIA 2

НОВИНКА



VICTORIA 3

НОВИНКА



VICTORIA 4

НОВИНКА



VICTORIA 1 БІЛИЙ з ручкою QUANTA FT чорний матовий

### КОНСТРУКЦІЯ

- полотно без фальца або реверсивне
- технологія рамкова
- рама виготовлена з деревини сосна + дуб
- товщина полотна 40 мм

### ОЗДОБЛЕННЯ

- триразове фарбування гідродинамічним методом водорозчинними фарбами згідно з палітрою кольорів ERKADO або покривними RAL

### ФУРНІТУРА

- три приховані петлі в срібному кольорі (опціонально за доплатою в чорному, білому або золотому кольорі)
- магнітний замок: під ключ, серцевину патентовану, економний або з блокуванням у срібному кольорі, опціонально за доплатою магнітний замок у чорному або золотому кольорі

### СКЛІННЯ

- стандартно прозоре безпечне скло, VSG 221 матове або чорне безпечне, з обох сторін гладке

### ДОПЛАТИ

- вентиляційний відріз
- полотно без чверті «100»
- випадаючий поріг
- заміна на магнітний замок у чорному, білому або золотому кольорі
- заміна на петлі та відповідну пластину у чорному, білому або золотому кольорі
- двері розміром 216-230 см ..... 15% доплати до базової ціни
- двері розміром 231-240 см ..... 25% доплати до базової ціни
- двері розміром 241-250 см ..... 30% доплати до базової ціни
- двері розміром 251-300 см ..... 50% доплати до базової ціни

### ОЗДОБЛЕННЯ



ДУБ ЗВИЧАЙНИЙ СТАНДАРТ



БІЛИЙ ГЛАДКИЙ  
або інший колір з палітри  
кольорів RAL

### ДОСТУПНІ ВАРІАНТИ ШИРИНИ СТУЛОК

60 70 80 90 100 НА ЗАМОВЛЕННЯ

### ПЛАНКИ



НАТУРАЛЬНИЙ ДУБ



ТЕМНИЙ ДУБ



ТИК



ГОРІХ



БІЛИЙ<sup>2)</sup>



РУСТИКАЛЬНИЙ ДУБ



ВІНЧЕСТЕР



ЗОЛОТИЙ ДУБ



ЧЕРВОНЕ ДЕРЕВО



ПАЛІСАНДЕР



RAL 7016<sup>2)</sup>



АНТРАЦИТОВИЙ КВАРЦ



ПАЛІТРА КОЛЬОРІВ RAL<sup>1) 2)</sup>

<sup>1)</sup> доплата, <sup>2)</sup> гладкий або зі структурою дерева



PAULA 2 RAL 9016 з ручкою QUANTA FIT чорний матовий

НОВИНКА



PAULA 1

НОВИНКА



PAULA 2

НОВИНКА



PAULA 1 НАТУРАЛЬНИЙ ДУБ з ручкою QUANTA FIT чорний матовий

### КОНСТРУКЦІЯ

- полотно без фальца або реверсивне
- технологія рамкова
- рама виготовлена з деревини сосна + дуб
- товщина полотна 40 мм

### ОЗДОБЛЕННЯ

- триразове фарбування гідродинамічним методом водорозчинними фарбами згідно з палітрою кольорів ERKADO або покривними RAL

### ФУРНІТУРА

- три приховані петлі в срібному кольорі (опціонально за доплатою в чорному, білому або золотому кольорі)
- магнітний замок: під ключ, серцевину патентовану, економний або з блокуванням у срібному кольорі, опціонально за доплатою магнітний замок у чорному або золотому кольорі

### ДОПЛАТИ

- вентиляційний відріз
- полотно без чверті «100»
- випадаючий поріг
- заміна на магнітний замок у чорному, білому або золотому кольорі
- заміна на петлі та відповідну пластину у чорному, білому або золотому кольорі
- двері розміром 216-230 см .....15% доплати до базової ціни
- двері розміром 231-240 см .....25% доплати до базової ціни
- двері розміром 241-250 см .....30% доплати до базової ціни
- двері розміром 251-300 см .....50% доплати до базової ціни

### ОЗДОБЛЕННЯ



ДУБ ЗВИЧАЙНИЙ СТАНДАРТ



БІЛИЙ ГЛАДКИЙ  
або інший колір з палітри  
кольорів RAL

### ДОСТУПНІ ВАРІАНТИ ШИРИНИ СТУЛОК

60 70 80 90 100 НА ЗАМОВЛЕННЯ

### ПЛАНКИ

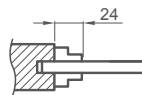

НАТУРАЛЬНИЙ ДУБ



ТЕМНИЙ ДУБ



ТИК



ГОРІХ



БІЛИЙ<sup>2)</sup>



РУСТИКАЛЬНИЙ ДУБ



ВІНЧЕСТЕР



ЗОЛОТИЙ ДУБ



ЧЕРВОНЕ ДЕРЕВО



ПАЛІСАНДЕР



RAL 7016<sup>2)</sup>



АНТРАЦИТОВИЙ КВАРЦ



ПАЛІТРА КОЛЬОРІВ RAL<sup>1) 2)</sup>

<sup>1)</sup> доплата, <sup>2)</sup> гладкий або зі структурою дерева



MAGNOLIA 1 ТЕМНИЙ ДУБ, ручка ТОРАZ хром матовий



MAGNOLIA 1



MAGNOLIA 2



MAGNOLIA 3



MAGNOLIA 4



MAGNOLIA 5



MAGNOLIA 6



MAGNOLIA 7



MAGNOLIA 8

MAGNOLIA 1 ДУБ ВІНЧЕСТЕР з ручкою QUANTA FIT чорний матовий



### КОНСТРУКЦІЯ

- полотно без фальца або реверсивне
- технологія рамкова
- рама виготовлена з деревини сосна + дуб
- товщина полотна 40 мм

### ОЗДОБЛЕННЯ

- триразове фарбування гідродинамічним методом водорозчинними фарбами згідно з палітрою кольорів ERKADO або покривними RAL

### ФУРНІТУРА

- три приховані петлі в срібному кольорі (опціонально за доплатою в чорному, білому або золотому кольорі)
- магнітний замок: під ключ, серцевину патентовану, економний або з блокуванням у срібному кольорі, опціонально за доплатою магнітний замок у чорному або золотому кольорі

### СКЛІННЯ

- стандартно загартоване скло матове або прозоре 4 мм, а за доплату скло VSG 221 матове або чорне безпечне, з обох сторін гладке

### ДОПЛАТИ

- вентиляційний відріз
- полотно без четверті «100»
- випадаючий поріг
- заміна на магнітний замок у чорному, білому або золотому кольорі
- заміна на петлі та відповідну пластину у чорному, білому або золотому кольорі
- двері розміром 216-230 см ..... 15% доплати до базової ціни
- двері розміром 231-240 см ..... 25% доплати до базової ціни
- двері розміром 241-250 см ..... 30% доплати до базової ціни
- двері розміром 251-300 см ..... 50% доплати до базової ціни
- ламіноване скло VSG 221 – безпечне, з обох сторін гладке

### ОЗДОБЛЕННЯ



ДУБ ЗВИЧАЙНИЙ СТАНДАРТ



БІЛИЙ ГЛАДКИЙ  
або інший колір з палітри  
кольорів RAL

### ДОСТУПНІ ВАРІАНТИ ШИРИНИ СТУЛОК



НАТУРАЛЬНИЙ ДУБ



ТЕМНИЙ ДУБ



ТИК



ГОРІХ



БІЛИЙ<sup>2)</sup>



РУСТИКАЛЬНИЙ ДУБ



ВІНЧЕСТЕР



ЗОЛОТИЙ ДУБ



ЧЕРВОНЕ ДЕРЕВО



ПАЛІСАНДЕР



RAL 7016<sup>2)</sup>



АНТРАЦИТОВИЙ КВАРЦ



ПАЛІТРА КОЛЬОРІВ RAL<sup>1) 2)</sup>

<sup>1)</sup> доплата, <sup>2)</sup> гладкий або зі структурою дерева

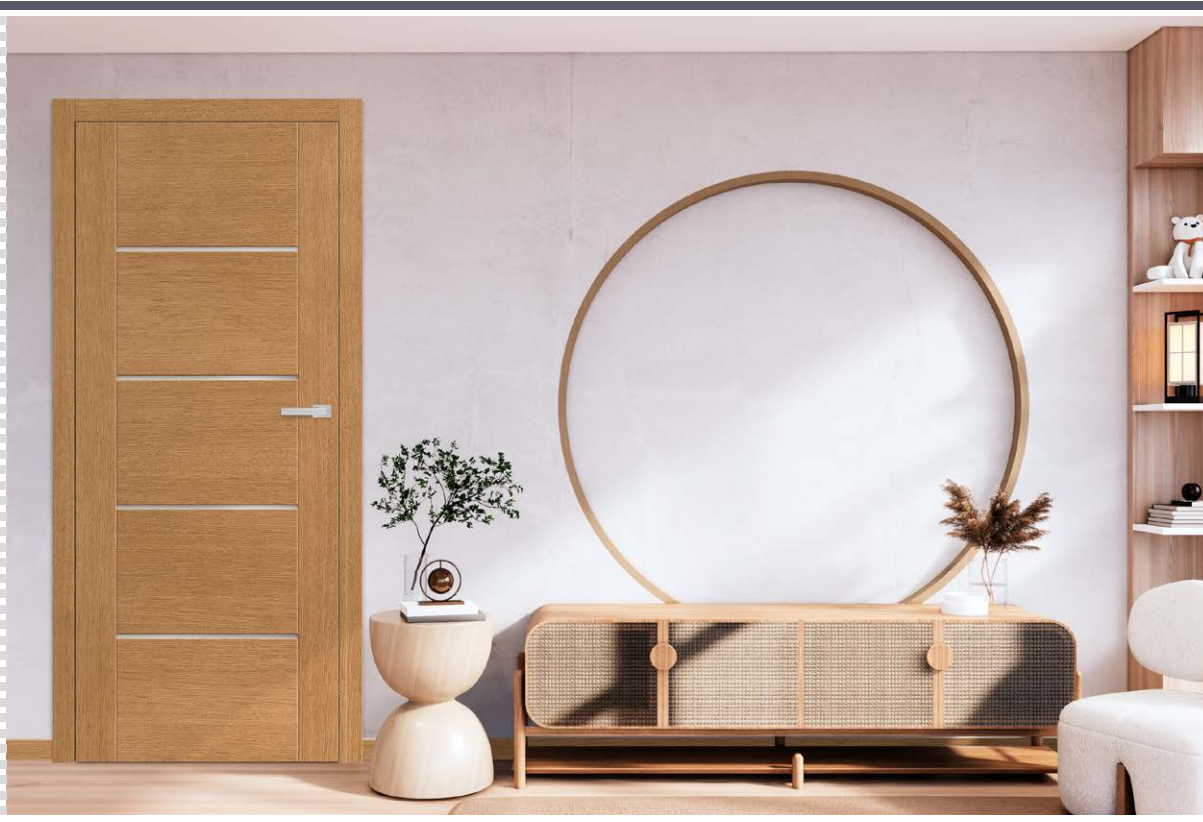

LAURENCJA 1 НАТУРАЛЬНИЙ ДУБ з ручкою QUBE PREMIUM хром матовий



LAURENCJA 1



LAURENCJA 2



LAURENCJA 3



LAURENCJA 4



LAURENCJA 5



LAURENCJA 6

LAURENCJA 1 ТЕМНИЙ ДУБ з ручкою QUBE PREMIUM хром матовий



### КОНСТРУКЦІЯ

- полотно без фальца або реверсивне
- технологія рамкова
- рама виготовлена з деревини сосна + дуб
- товщина полотна 40 мм

### ОЗДОБЛЕННЯ

- триразове фарбування гідродинамічним методом водорозчинними фарбами згідно з палітрою кольорів ERKADO або покривними RAL

### ФУРНІТУРА

- три приховані петлі в срібному кольорі (опціонально за доплатою в чорному, білому або золотому кольорі)
- магнітний замок: під ключ, серцевину патентовану, економний або з блокуванням у срібному кольорі, опціонально за доплатою магнітний замок у чорному або золотому кольорі

### СКЛІННЯ

- стандартно загартоване скло матове або прозоре 4 мм, а за доплату скло VSG 221 матове або чорне безпечне, з обох сторін гладке

### ДОПЛАТИ

- вентиляційний відріз
- полотно без чверті «100»
- випадаючий поріг
- заміна на магнітний замок у чорному, білому або золотому кольорі
- заміна на петлі та відповідну пластину у чорному, білому або золотому кольорі
- двері розміром 216-230 см ..... 15% доплати до базової ціни
- двері розміром 231-240 см ..... 25% доплати до базової ціни
- двері розміром 241-250 см ..... 30% доплати до базової ціни
- двері розміром 251-300 см ..... 50% доплати до базової ціни
- ламіноване скло VSG 221 – безпечне, з обох сторін гладке

### ОЗДОБЛЕННЯ



ДУБ ЗВИЧАЙНИЙ СТАНДАРТ



БІЛИЙ ГЛАДКИЙ  
або інший колір з палітри  
кольорів RAL

### ДОСТУПНІ ВАРІАНТИ ШИРИНИ СТУЛОК

60 70 80 90 100 НА ЗАМОВЛЕННЯ



НАТУРАЛЬНИЙ ДУБ



ТЕМНИЙ ДУБ



ТИК



ГОРІХ



БІЛИЙ<sup>2)</sup>



РУСТИКАЛЬНИЙ ДУБ



ВІНЧЕСТЕР



ЗОЛОТИЙ ДУБ



ЧЕРВОНЕ ДЕРЕВО



ПАЛІАНДЕР



RAL 7016<sup>2)</sup>



АНТРАЦИТОВИЙ КВАРЦ



ПАЛІТРА КОЛЬОРІВ RAL<sup>1) 2)</sup>

<sup>1)</sup> доплата, <sup>2)</sup> гладкий або зі структурою дерева



MISKANT 2 Білий гладкий, ручка BELLA SLIM чорний матовий



MISKANT 1



MISKANT 2

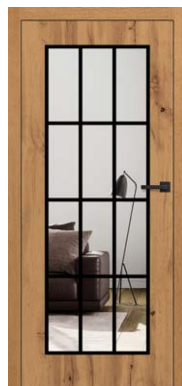

MISKANT 3



Чорні лінії шир. 18 мм, пофарбовані за технологією шовкотрафаретного друку



MISKANT 4



MISKANT 5



MISKANT 6

MISKANT 2 ЗОЛОТИЙ ДУБ з ручкою BELLA SLIM чорний матовий

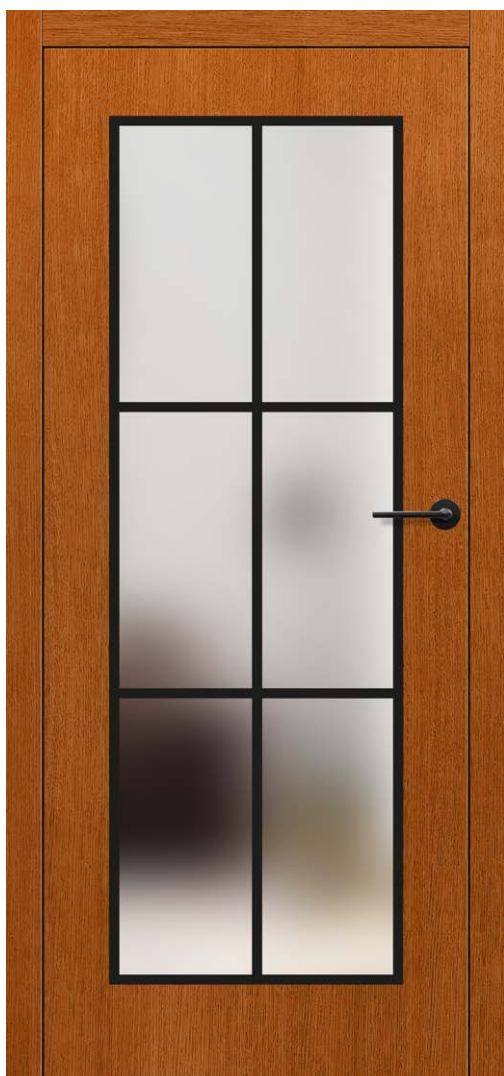

### КОНСТРУКЦІЯ

- полотно без фальца рамкове або плиткове (за доплату) або реверсивне
- каркас виготовлений з деревини сосна + дуб, посилений профілем «с»
- зовнішнє покриття полотна виготовлене з водостійкої дубової фанери товщ. 4 мм або вологостійкого HDF товщ. 3 мм для дверей без структури дерева або в рамковій технології
- товщина полотна 40 мм

### ОЗДОБЛЕННЯ

- триразове фарбування гідродинамічним методом водорозчинними фарбами згідно з палітрою кольорів ERKADO або покривними RAL

### ФУРНІТУРА

- три приховані петлі в срібному кольорі (опціонально за доплатою в чорному, білому або золотому кольорі)
- магнітний замок: під ключ, серцевину патентовану, економний або з блокуванням у срібному кольорі, опціонально за доплатою магнітний замок у чорному або золотому кольорі

### СКЛІННЯ

- склопакет безпечний матовий або прозорий (однокамерний) товщ. 30 мм (плиткова технологія) або в рамковій технології скло ламіноване VSG матове або прозоре
- можливість зміни сторони скління на РЕВЕРС (АВЕРС — стандартне скління)
- чорні лінії шириною (товщиною) 18 мм

### ДОПЛАТИ

- полотно плиткової конструкції
- вентиляційний відріз
- полотно без чверті «100»
- випадаючий поріг
- заміна на магнітний замок у чорному, білому або золотому кольорі
- заміна на петлі та відповідну пластину у чорному, білому або золотому кольорі
- двері розміром 216-230 см ..... 15% доплати до базової ціни
- двері розміром 231-240 см ..... 25% доплати до базової ціни
- двері розміром 241-250 см ..... 30% доплати до базової ціни
- двері розміром 251-300 см ..... 50% доплати до базової ціни









### ПЕРЕРІЗ ДВЕРЕЙ



### ДОСТУПНІ ВАРІАНТИ ШИРИНИ СТУЛОК

60	70	80	90	100	НА ЗАМОВЛЕННЯ
----	----	----	----	-----	---------------

### ОЗДОБЛЕННЯ

					
ДУБ ЗВИЧАЙНИЙ СТАНДАРТ	ДУБ З СУЧКАМИ <sup>2)</sup>	БІЛИЙ ГЛАДКИЙ або інший колір з палітрою кольорів RAL			
					
НАТУРАЛЬНИЙ ДУБ	ТЕМНИЙ ДУБ	ТИК	ГОРІХ	БІЛИЙ <sup>3)</sup>	РУСТИКАЛЬНИЙ ДУБ
					
ВІНЧЕСТЕР	ЗОЛОТИЙ ДУБ	ЧЕРВОНЕ ДЕРЕВО	ПАЛАНДЕР	RAL 7016 <sup>3)</sup>	АНТРАЦИТОВИЙ КВАРЦ



<sup>1)</sup> доплата, <sup>2)</sup> доплата — напрямок зернистості може бути вертикальним або горизонтальним, для глухих дверей або з неглибоким фрезеруванням, <sup>3)</sup> гладкий або зі структурою дерева



TURAN 3, ручка BELLA SLIM хром глянцевої



TURAN 1



TURAN 2



TURAN 3



TURAN 4



TURAN 5



TURAN 6



TURAN 7



TURAN 8

TURAN 8 пофарбований RAL 5011 з ручкою BELLA SLIM латунь глянцева



### КОНСТРУКЦІЯ

- полотно без фальца рамкове або плиткове (за доплату) або реверсивне
- каркас виготовлений з деревини сосна + дуб, посилений профілем «с»
- зовнішнє покриття полотна виготовлене з водостійкої дубової фанери товщ. 4 мм або вологостійкого HDF товщ. 3 мм для дверей без структури дерева або в рамковій технології
- наповнення – суцільна плита
- товщина полотна 40 мм

### ОЗДОБЛЕННЯ

- триразове фарбування гідродинамічним методом водорозчинними фарбами згідно з палітрою кольорів ERKADO або покривними RAL

### ФУРНІТУРА

- три приховані петлі в срібному кольорі (опціонально за доплатою в чорному, білому або золотому кольорі)
- магнітний замок: під ключ, сердцевину патентовану, економний або з блокуванням у срібному кольорі, опціонально за доплатою магнітний замок у чорному або золотому кольорі

### СКЛІННЯ

- модель TURAN 1 і TURAN 8 у плитковій технології — склопакет безпечний матовий, прозорий або чорний (однокамерний) товщ. 30 мм
- у рамковій технології скло VSG 221 матове або чорне безпечне, з обох сторін гладке
- TURAN 7 доступний з дзеркалом з одного боку. Друга сторона — лакована плита. Дзеркало зі сторони петель.

### ДОПЛАТИ

- полотно плиткової конструкції
- вентиляційний відріз
- полотно без четверті «100»
- випадаючий поріг
- заміна на магнітний замок у чорному, білому або золотому кольорі
- заміна на петлі та відповідну пластину у чорному, білому або золотому кольорі
- двері розміром 216-230 см ..... 15% доплати до базової ціни
- двері розміром 231-240 см ..... 25% доплати до базової ціни
- двері розміром 241-250 см ..... 30% доплати до базової ціни
- двері розміром 251-300 см ..... 50% доплати до базової ціни

### ПЕРЕРІЗ ДВЕРЕЙ



### ФРЕЗУВАННЯ

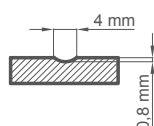

НАТУРАЛЬНИЙ ДУБ



ТЕМНИЙ ДУБ



ТИК



ГОРІХ



БІЛИЙ<sup>3)</sup>



РУСТИКАЛЬНИЙ ДУБ



ВІНЧЕСТЕР



ЗОЛОТИЙ ДУБ



ЧЕРВОНЕ ДЕРЕВО



ПАЛІАНДЕР



RAL 7016<sup>3)</sup>



АНТРАЦИТОВИЙ КВАРЦ



ПАЛІТРА КОЛЬОРІВ RAL<sup>1) 3)</sup>

### ДОСТУПНІ ВАРІАНТИ ШИРИНИ СТУЛОК

60 70 80 90 100 НА ЗАМОВЛЕННЯ

### ОЗДОБЛЕННЯ



ДУБ ЗВЧАЙНИЙ СТАНДАРТ



ДУБ З СУЧКАМИ<sup>2)</sup>



БІЛИЙ ГЛАДКИЙ  
або інший колір з палітри  
кольорів RAL

<sup>1)</sup> доплата, <sup>2)</sup> доплата — напрямок зернистості може бути вертикальним або горизонтальним, для глухих дверей або з неглибоким фрезеруванням,

<sup>3)</sup> гладкий або зі структурою дерева



NEMEZJA 14 ТЕМНИЙ ДУБ з ручкою QUANTA FIT чорний матовий



NEMEZJA 1

NEMEZJA 4

NEMEZJA 6

NEMEZJA 7

NEMEZJA 8



NEMEZJA 9

NEMEZJA 10

NEMEZJA 11

NEMEZJA 12

NEMEZJA 13

NEMEZJA 14

NEMEZJA 14 з ручкою QUANTA FIT чорний матовий



### КОНСТРУКЦІЯ

- полотно без фальца або реверсивне
- технологія рамкова
- рама виготовлена з деревини сосна + дуб
- товщина полотна 40 мм

### ОЗДОБЛЕННЯ

- триразове фарбування гідродинамічним методом водорозчинними фарбами згідно з палітрою кольорів ERKADO або покривними RAL

### ФУРНІТУРА

- три приховані петлі в срібному кольорі (опціонально за доплатою в чорному, білому або золотому кольорі)
- магнітний замок: під ключ, серцевину патентовану, економний або з блокуванням у срібному кольорі, опціонально за доплатою магнітний замок у чорному або золотому кольорі

### СКЛІННЯ

- стандартно загартоване скло матове або прозоре 4 мм, а за доплату скло VSG 221 матове або чорне безпечне, з обох сторін гладке

### ДОПЛАТИ

- вентиляційний відріз
- полотно без чверті «100»
- випадаючий поріг
- заміна на магнітний замок у чорному, білому або золотому кольорі
- заміна на петлі та відповідну пластину у чорному, білому або золотому кольорі
- двері розміром 216-230 см .....15% доплати до базової ціни
- двері розміром 231-240 см .....25% доплати до базової ціни
- двері розміром 241-250 см .....30% доплати до базової ціни
- двері розміром 251-300 см .....50% доплати до базової ціни
- ламіноване скло VSG 221 – безпечне, з обох сторін гладке

### ОЗДОБЛЕННЯ



ДУБ ЗВИЧАЙНИЙ СТАНДАРТ



БІЛИЙ ГЛАДКИЙ  
або інший колір з палітри  
кольорів RAL

### ДОСТУПНІ ВАРІАНТИ ШИРИНИ СТУЛОК

- 60 70 80 90 100 НА ЗАМОВЛЕННЯ



НАТУРАЛЬНИЙ ДУБ



ТЕМНИЙ ДУБ



ТИК



ГОРІХ



БІЛИЙ<sup>2)</sup>



РУСТИКАЛЬНИЙ ДУБ



ВІНЧЕСТЕР



ЗОЛОТИЙ ДУБ



ЧЕРВОНЕ ДЕРЕВО



ПАЛІСАНДЕР



RAL 7016<sup>2)</sup>



АНТРАЦИТОВИЙ КВАРЦ



ПАЛІТРА КОЛЬОРІВ RAL<sup>1) 2)</sup>

<sup>1)</sup> доплата, <sup>2)</sup> гладкий або зі структурою дерева



MILDA 4 БІЛИЙ гладкий, ручка CUBE PREMIUM чорна



MILDA 1



MILDA 2



MILDA 3



MILDA 4



MILDA 5

MILDA 2 з ручкою BELLA SLIM латунь глянцева



### КОНСТРУКЦІЯ

- полотно без фальца або реверсивне
- каркас виготовлений з деревини сосна + дуб, посилений профілем «с»
- зовнішнє покриття полотна виготовлене з водостійкої дубової фанери товщиною 4 мм або вологостійкого HDF товщиною 3 мм для дверей без структури дерева
- наповнення – суцільна плита
- товщина полотна 40 мм

### ОЗДОБЛЕННЯ

- триразове фарбування гідродинамічним методом водорозчинними фарбами згідно з палітрою кольорів ERKADO або покривними RAL

### ФУРНІТУРА

- три приховані петлі в срібному кольорі (опціонально за доплатою в чорному, білому або золотому кольорі)
- магнітний замок: під ключ, серцевину патентовану, економний або з блокуванням у срібному кольорі, опціонально за доплатою магнітний замок у чорному або золотому кольорі

### ДОПЛАТИ

- вентиляційний відріз
- полотно без чверті «100»
- випадаючий поріг
- заміна на магнітний замок у чорному, білому або золотому кольорі
- заміна на петлі та відповідну пластину у чорному, білому або золотому кольорі
- двері розміром 216-230 см ..... 15% доплати до базової ціни
- двері розміром 231-240 см ..... 25% доплати до базової ціни
- двері розміром 241-250 см ..... 30% доплати до базової ціни
- двері розміром 251-300 см ..... 50% доплати до базової ціни

### ДОСТУПНІ ВАРІАНТИ ШИРИНИ СТУЛОК

60 70 80 90 100 НА ЗАМОВЛЕННЯ

### ПЕРЕРІЗ ДВЕРЕЙ



### ОЗДОБЛЕННЯ



ДУБ ЗВЧАЙНИЙ СТАНДАРТ



ДУБ З СУЧКАМИ<sup>2)</sup>



БІЛИЙ ГЛАДКИЙ  
або інший колір з палітри  
кольорів RAL

### ФРЕЗУВАННЯ

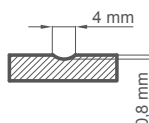

НАТУРАЛЬНИЙ ДУБ



ТЕМНИЙ ДУБ



ТИК



ГОРІХ



БІЛИЙ<sup>3)</sup>



РУСТИКАЛЬНИЙ ДУБ



ВІНЧЕСТЕР



ЗОЛОТИЙ ДУБ



ЧЕРВОНЕ ДЕРЕВО



ПАЛІСАНДЕР



RAL 7016<sup>3)</sup>



АНТРАЦИТОВИЙ КВАРЦ



ПАЛІТРА КОЛЬОРІВ RAL<sup>1) 3)</sup>

<sup>1)</sup> доплата, <sup>2)</sup> доплата – напрямок зернистості може бути вертикальним або горизонтальним, для суцільних дверей або з неглибоким фрезеруванням

<sup>3)</sup> гладкий або зі структурою дерева

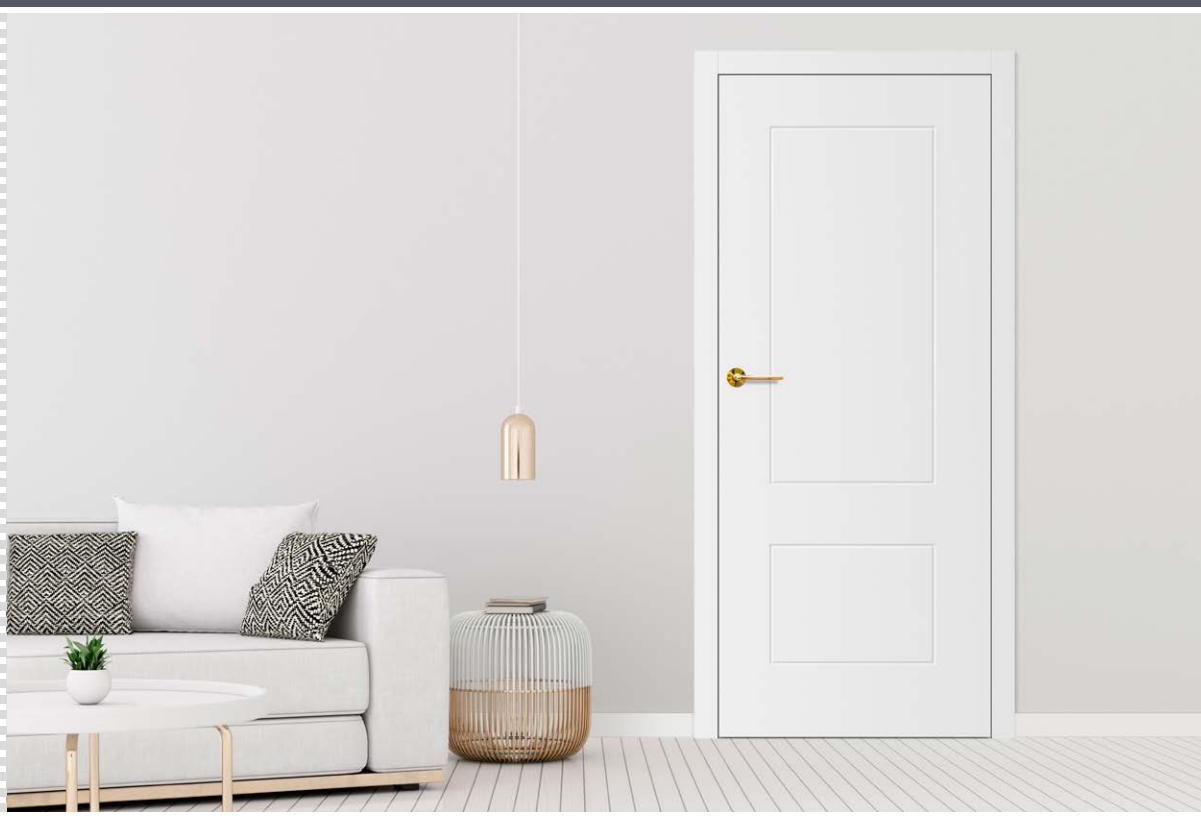

ANUBIS 2, ручка BELLA SLIM латунь глянцева



ANUBIS 1



ANUBIS 2



ANUBIS 3



ANUBIS 4



ANUBIS 5



ANUBIS 6

ANUBIS 6 ЧЕРВОНЕ ДЕРЕВО з ручкою BELLA SLIM латунь глянцева

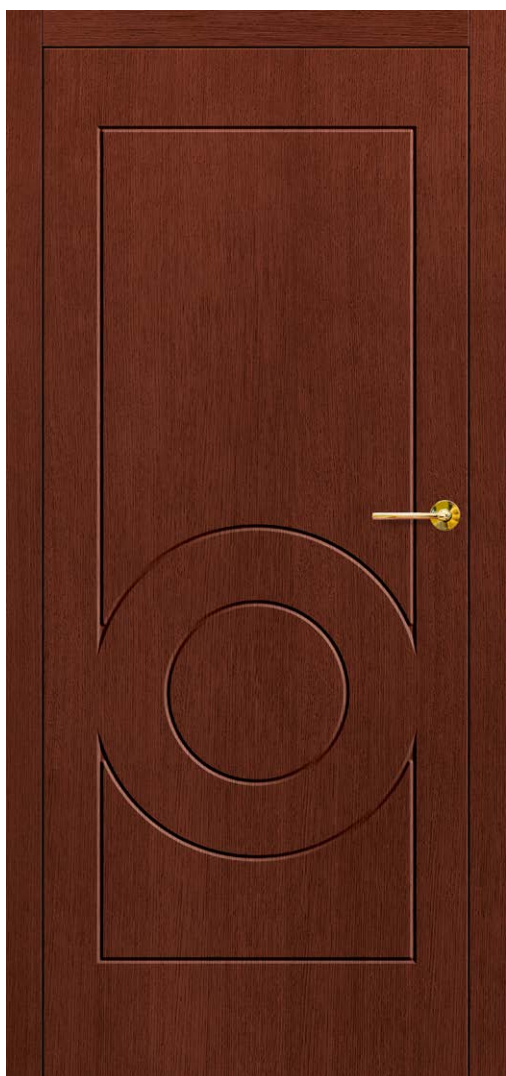

### КОНСТРУКЦІЯ

- полотно без фальца або реверсивне
- каркас виготовлений з деревини сосна + дуб, посилений профілем «с»
- зовнішнє покриття полотна виготовлене з водостійкої дубової фанери товщиною 4 мм або вологостійкого HDF товщиною 3 мм для дверей без структури дерева
- наповнення – суцільна плита
- товщина полотна 40 мм

### ОЗДОБЛЕННЯ

- триразове фарбування гідродинамічним методом водорозчинними фарбами згідно з палітрою кольорів ERKADO або покривними RAL

### ФУРНІТУРА

- три приховані петлі в срібному кольорі (опціонально за доплатою в чорному, білому або золотому кольорі)
- магнітний замок: під ключ, серцевину патентовану, економний або з блокуванням у срібному кольорі, опціонально за доплатою магнітний замок у чорному або золотому кольорі

### ДОПЛАТИ

- вентиляційний відріз
- полотно без чверті «100»
- випадаючий поріг
- заміна на магнітний замок у чорному, білому або золотому кольорі
- заміна на петлі та відповідну пластину у чорному, білому або золотому кольорі
- двері розміром 216-230 см ..... 15% доплати до базової ціни
- двері розміром 231-240 см ..... 25% доплати до базової ціни
- двері розміром 241-250 см ..... 30% доплати до базової ціни
- двері розміром 251-300 см ..... 50% доплати до базової ціни

### ДОСТУПНІ ВАРІАНТИ ШИРИНИ СТУЛОК

60	70	80	90	100	НА ЗАМОВЛЕННЯ
----	----	----	----	-----	---------------

### ПЕРЕРІЗ ДВЕРЕЙ



### ОЗДОБЛЕННЯ



ДУБ ЗВИЧАЙНИЙ СТАНДАРТ



ДУБ З СУЧКАМИ<sup>2)</sup>



БІЛИЙ ГЛАДКИЙ  
або інший колір з палітри  
кольорів RAL

### ФРЕЗУВАННЯ

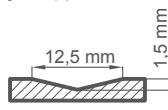

НАТУРАЛЬНИЙ ДУБ



ТЕМНИЙ ДУБ



ТИК



ГОРІХ



БІЛИЙ<sup>3)</sup>



РУСТИКАЛЬНИЙ ДУБ



ВІНЧЕСТЕР



ЗОЛОТИЙ ДУБ



ЧЕРВОНЕ ДЕРЕВО



ПАЛІСАНДЕР



RAL 7016<sup>3)</sup>



АНТРАЦИТОВИЙ КВАРЦ



ПАЛІТРА КОЛЬОРІВ RAL<sup>1) 3)</sup>

<sup>1)</sup> доплата, <sup>2)</sup> доплата – напрямок зернистості може бути вертикальним або горизонтальним, для суцільних дверей або з неглибоким фрезеруванням

<sup>3)</sup> гладкий або зі структурою дерева



SYLENA 2, ручка CUBE чорний матовий



SYLENA 1



SYLENA 2



SYLENA 3



SYLENA 4



SYLENA 5



SYLENA 6



SYLENA 7



SYLENA 8

SYLENA 8 ЗОЛОТИЙ ДУБ з ручкою BELLA SLIM латунь глянцева

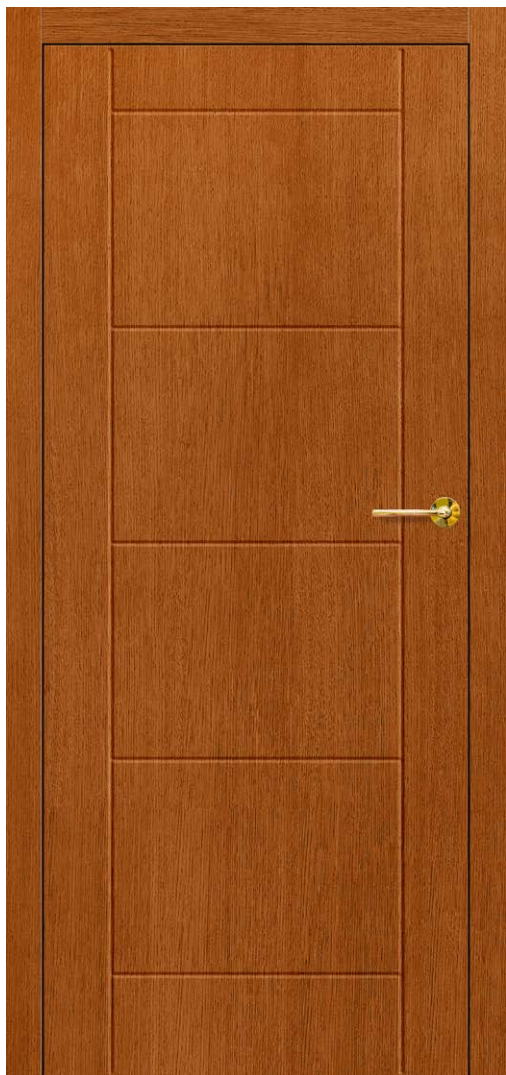

### КОНСТРУКЦІЯ

- полотно без фальца або реверсивне
- каркас виготовлений з деревини сосна + дуб, посилений профілем «с»
- зовнішнє покриття полотна виготовлене з водостійкої дубової фанери товщиною 4 мм або вологостійкого HDF товщиною 3 мм для дверей без структури дерева
- наповнення – суцільна плита
- товщина полотна 40 мм

### ОЗДОБЛЕННЯ

- триразове фарбування гідродинамічним методом водорозчинними фарбами згідно з палітрою кольорів ERKADO або покривними RAL

### ФУРНІТУРА

- три приховані петлі в срібному кольорі (опціонально за доплатою в чорному, білому або золотому кольорі)
- магнітний замок: під ключ, серцевину патентовану, економний або з блокуванням у срібному кольорі, опціонально за доплатою магнітний замок у чорному або золотому кольорі

### ДОПЛАТИ

- вентиляційний відріз
- полотно без чверті «100»
- випадаючий поріг
- заміна на магнітний замок у чорному, білому або золотому кольорі
- заміна на петлі та відповідну пластину у чорному, білому або золотому кольорі
- двері розміром 216-230 см ..... 15% доплати до базової ціни
- двері розміром 231-240 см ..... 25% доплати до базової ціни
- двері розміром 241-250 см ..... 30% доплати до базової ціни
- двері розміром 251-300 см ..... 50% доплати до базової ціни

### ДОСТУПНІ ВАРІАНТИ ШИРИНИ СТУЛОК

60 70 80 90 100 НА ЗАМОВЛЕННЯ

### ПЕРЕРІЗ ДВЕРЕЙ



### ОЗДОБЛЕННЯ



ДУБ ЗВИЧАЙНИЙ СТАНДАРТ



ДУБ З СУЧКАМИ<sup>2)</sup>



БІЛИЙ ГЛАДКИЙ  
або інший колір з палітри  
кольорів RAL

### ФРЕЗУВАННЯ

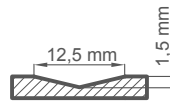

НАТУРАЛЬНИЙ ДУБ



ТЕМНИЙ ДУБ



ТИК



ГОРІХ



БІЛИЙ<sup>3)</sup>



РУСТИКАЛЬНИЙ ДУБ



ВІНЧЕСТЕР



ЗОЛОТИЙ ДУБ



ЧЕРВОНЕ ДЕРЕВО



ПАЛІСАНДЕР



RAL 7016<sup>3)</sup>



АНТРАЦИТОВИЙ КВАРЦ



ПАЛІТРА КОЛЬОРІВ RAL<sup>1) 3)</sup>

<sup>1)</sup> доплата, <sup>2)</sup> доплата – напрямок зернистості може бути вертикальним або горизонтальним, для суцільних дверей або з неглибоким фрезеруванням

<sup>3)</sup> гладкий або зі структурою дерева

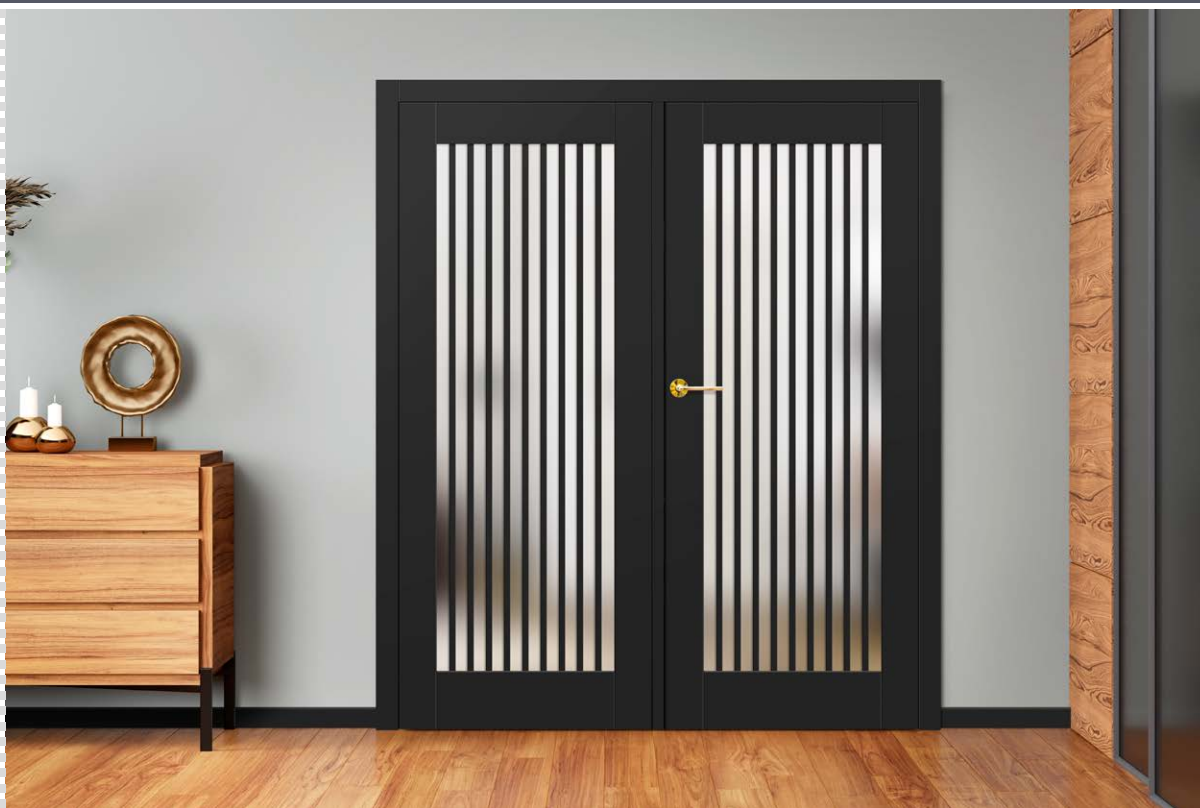

LOFT 6 чорний, ручка BELLA SLIM хром глянцевий



LOFT 1



LOFT 2

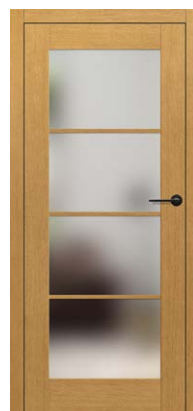

LOFT 3



Двосторонній накладний шпрос  
шир. 25 мм



LOFT 4



LOFT 5



LOFT 6

LOFT 6 ТИК з ручкою BELLA SLIM латунь глянцева



### КОНСТРУКЦІЯ

- полотно без фальца рамкове або плиткове (за доплату) або реверсивне
- каркас виготовлений з деревини сосна + дуб, посилений профілем «с»
- зовнішнє покриття полотна виготовлене з водостійкої дубової фанери товщ. 4 мм або вологостійкого HDF товщ. 3 мм для дверей без структури дерева або в рамковій технології
- товщина полотна 40 мм

### ОЗДОБЛЕННЯ

- триразове фарбування гідродинамічним методом водорозчинними фарбами згідно з палітрою кольорів ERKADO або покривними RAL
- Шпрос наклеюється на скло з обох сторін, шир. 2,5 см

### ФУРНІТУРА

- три приховані петлі в срібному кольорі (опціонально за доплатою в чорному, білому або золотому кольорі)
- магнітний замок: під ключ, серцевину патентовану, економний або з блокуванням у срібному кольорі, опціонально за доплатою магнітний замок у чорному або золотому кольорі

### СКЛІННЯ

- у плитковій технології безпечний склопакет матовий або прозорий (однокамерний) товщ. 30 мм
- у рамковій технології скло VSG 221 матове або чорне безпечне з обох сторін гладке або прозоре

### ДОПЛАТИ

- полотно плиткової конструкції
- вентиляційний відріз
- полотно без чверті «100»
- випадаючий поріг
- заміна на магнітний замок у чорному, білому або золотому кольорі
- заміна на петлі та відповідну пластину у чорному, білому або золотому кольорі
- двері розміром 216-230 см .....15% доплати до базової ціни
- двері розміром 231-240 см .....25% доплати до базової ціни
- двері розміром 241-250 см .....30% доплати до базової ціни
- двері розміром 251-300 см .....50% доплати до базової ціни

### ПЕРЕРІЗ ДВЕРЕЙ



### ДОСТУПНІ ВАРІАНТИ ШИРИНИ СТУЛОК

60	70	80	90	100	НА ЗАМОВЛЕННЯ
----	----	----	----	-----	---------------

### ОЗДОБЛЕННЯ

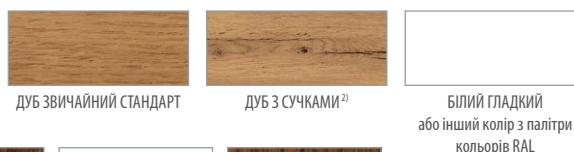

<sup>1)</sup> доплата, <sup>2)</sup> доплата – напрямок зернистості може бути вертикальним або горизонтальним, для сучільних дверей або з неглибоким фрезеруванням

<sup>3)</sup> гладкий або зі структурою дерева

# ДВЕРНІ КОРОБКИ для ВНУТРІШНІХ ДВЕРЕЙ

## РЕГУЛЬОВАНА ДВЕРНА КОРОБКА і ТУНЕЛЬ

Дверна коробка виготовлена з соснової деревини, облицьована дубовим шпоном з наличниками з вологостійкої плити MDF, облицьованої дубом.

Діапазон регулювання мін.-макс (мм)	
1 елемент	80-100
	100-120
	120-140
	140-160
	160-180
	180-200
	200-220
	220-240
	240-260
	260-280
2 елементи	260-300
	280-300
	300-320
	320-340
	340-360
	360-380
	380-400
	400-420

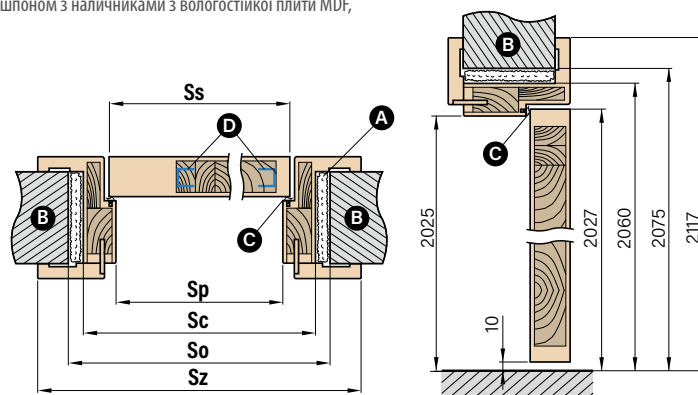

**A** – монтажна піна **B** – стіна **C** – ущільнювач **D** – сталевий швелер

Ширина дверей	Ss	Sp	So	Sc	Sz
«60»	618	600	700	670	779
«70»	718	700	800	770	879
„80”	818	800	900	870	979
«90»	918	900	1000	970	1079
„100”	1018	1000	1100	1070	1179

- стаціонарна коробка притульна або безпритульна – доплата
- наличники з'єднуються тільки під кутом 90 градусів з наличником 8 см
- електро-замок – доплата
- рухомий кутник з подовженим пером на 2 см і стандартний кутник до дверної коробки – доплата
- є можливість виготовлення дверної коробки для діапазону 500-520 мм – доплата за кожні 2 см діапазону, базуючись на ціні коробки 400-420 мм
- ціна коробки тунель за ціною безпритульної коробки

## ДОПЛАТИ ЗА ПІДВИЩЕННЯ

- двері розміром 216-230 см ..... 15% доплати до базової ціни
  - двері розміром 231-240 см ..... 25% доплати до базової ціни
  - двері розміром 241-250 см ..... 30% доплати до базової ціни
  - двері розміром 251-300 см ..... 50% доплати до базової ціни
- ДОПЛАТА ЗА ПІДВИЩЕНІ ДВЕРІ ДІЄ ТАКОЖ НА ДВЕРНІ КОРОБКИ**

## РЕВЕРСИВНА ДЕРЕВ'ЯНА КОРОБКА

**НОВИНКА**

Дверна коробка виготовлена з соснової деревини, облицьована дубовим шпоном з наличниками з вологостійкої плити MDF, облицьованої дубом.

- доплата до реверсивної коробки
- діапазон регулювання – див. таблицю вище

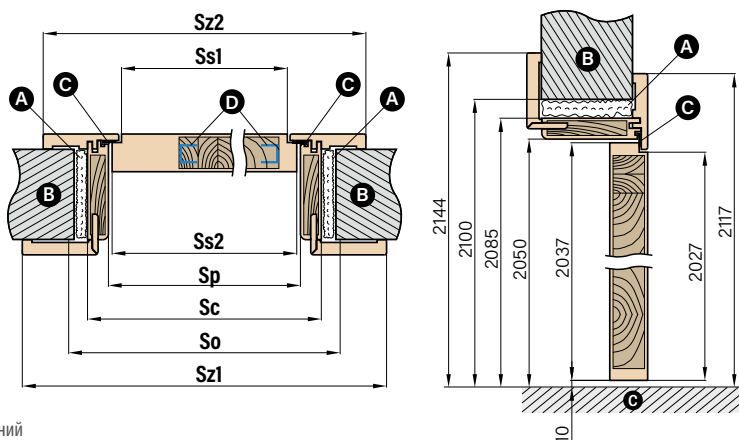

**A** – монтажна піна **B** – стіна **C** – ущільнювач **D** – сталевий швелер

Ширина дверей	Ss1	Ss2	Sp	So	Sc	Sz1	Sz2
«60»	600	620	628	730	698	808	768
«70»	700	720	728	830	798	908	868
„80”	800	820	828	930	898	1008	968
«90»	900	920	928	1030	998	1108	1068
„100”	1000	1020	1028	1130	1098	1208	1168
«110»	1100	1120	1128	1230	1198	1308	1268

## ПІДЛОГОВИЙ ПЛІНТУС

Підлоговий плінтус виготовлений з вологостійкої плити MDF, облицьований дубовим шпоном і пофарбований у кольори з нашої палітри кольорів.

- довжина 2,40 м.п.
- спосіб монтажу – приклеювання до стіни

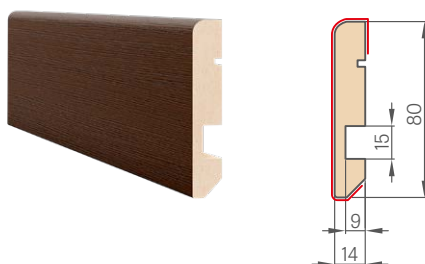

☰ **НАЛИЧНИКИ і КАРНИЗИ** ДЛЯ ВНУТРІШНІХ ДВЕРЕЙ ☰

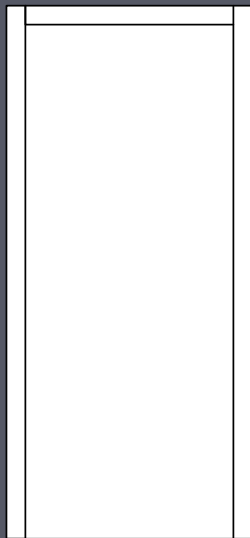

**СТАНДАРТНИЙ НАЛИЧНИК OP-1**  
 ■ 8 см, вертикальне з'єднання

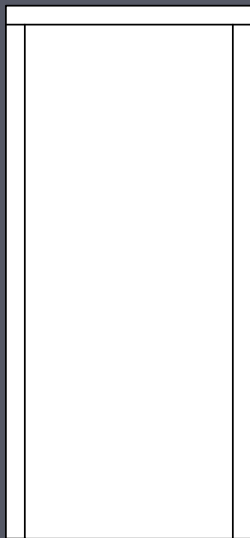

**СТАНДАРТНА ОПАСКА OP-3**  
 ■ 8 см, горизонтальне з'єднання  
 ■ доплата

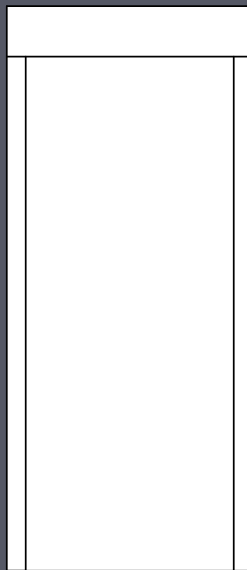

**ВИСОКА ОПАСКА OP-3w20**  
 ■ верхня 20 см  
 ■ бічна 8 см  
 ■ горизонтальне з'єднання  
 ■ доплата

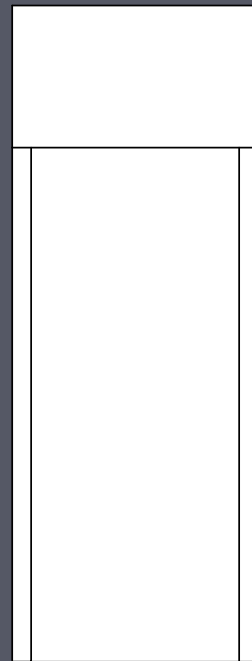

**ВИСОКА ОПАСКА ДО СТЕЛІ OP-3wS**  
 ■ верхня до стелі  
 ■ бічна 8 см  
 ■ горизонтальне з'єднання  
 ■ доплата за м<sup>2</sup>

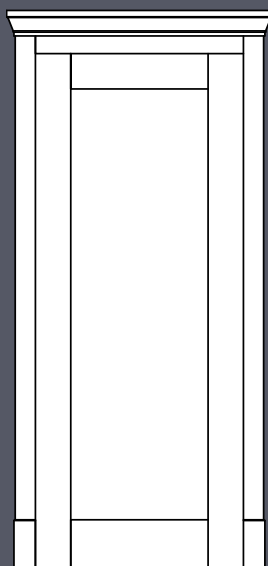

**ДЕКОРАТИВНИЙ КАРНИЗ GZ-1**  
 ■ бічні опаски 8 см  
 ■ нижні стовпчики  
 ■ доплата

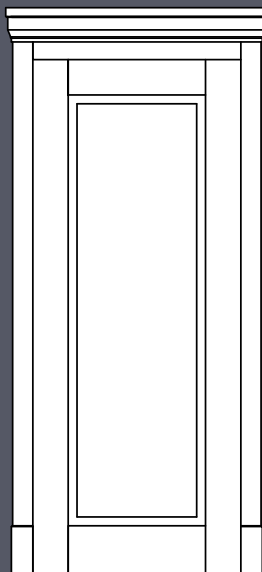

**ДЕКОРАТИВНИЙ КАРНИЗ GZ-2**  
 ■ бічні опаски 8 см  
 ■ нижні стовпчики  
 ■ доплата

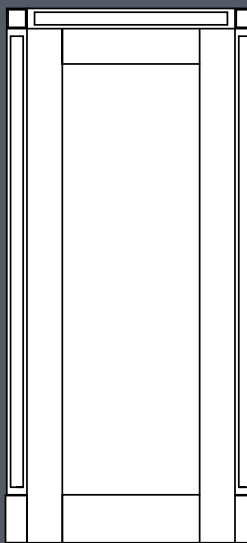

**ДЕКОРАТИВНІ ОПАСКИ OP-2**  
 ■ верхні кубики  
 ■ нижні стовпчики  
 ■ доплата

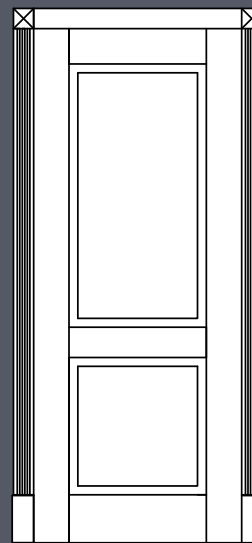

**ДЕКОРАТИВНІ ОПАСКИ OP-4**  
 ■ верхні конверти  
 ■ нижні стовпчики  
 ■ доплата

# РУЧКИ для ВНУТРІШНІХ ДВЕРЕЙ

## ФУРНИТУРА

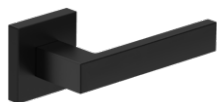

**ручка QUBIK**

чорний мат, хром глянцевий, білий мат, нікель velvet

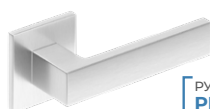

РУЧКА КЛАСУ PREMIUM

**ручка CUBE SLIM (престижна накладка товщиною 6 мм)**

хром глянцевий, хром шліфований матовий, латунь глянцева, чорний мат



РУЧКА КЛАСУ PREMIUM

**ручка LUNA PREMIUM КВАДРАТ**

хром глянцевий, хром шліфований матовий, латунь глянцева, чорний мат



**ручка CUBE**

хром глянцевий, хром шліфований матовий, нікель шліфований матовий, чорний мат



РУЧКА КЛАСУ PREMIUM

**ручка LUNA PREMIUM КРУГЛА**

хром глянцевий, хром шліфований матовий, латунь глянцева, чорний мат



РУЧКА КЛАСУ PREMIUM

**ручка CUBE PREMIUM**

хром глянцевий, хром шліфований матовий, нікель шліфований матовий, чорний мат



РУЧКА КЛАСУ PREMIUM

**ручка BELLA SLIM КВАДРАТ (престижна накладка товщиною 6 мм)**

хром глянцевий, хром шліфований матовий, латунь глянцева, чорний мат



РУЧКА КЛАСУ PREMIUM

**ручка BELLA SLIM КРУГЛА (престижна накладка товщиною 6 мм)**

хром глянцевий, хром шліфований матовий, латунь глянцева, чорний мат



**ручка CORONA TIME SLIM R**

матова латунь, gunmetal, чорний мат



**ручка CORONA ARROW R**

хром глянцевий, хром матовий щіткою, чорний мат, білий мат

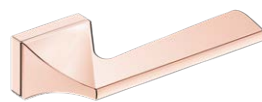
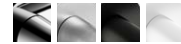

**ручка CORONA IMPERA RT**

хром глянцевий, хром матовий щіткою, нікель матовий щіткою, чорний мат, мідь глянцева, білий мат

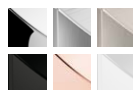

**ручка CORONA ARROW Q**

хром глянцевий, хром матовий щіткою, чорний мат, білий мат

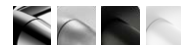

**ручка CORONA MOON R SLIM**

хром глянцевий, чорний мат, латунь глянцева, матова латунь





## Коефіцієнт теплопередачі

**Ud < 0,90 Вт/м²К**

№ сертифіката ІТВ 831/В–2018–13

## Матеріал: дуб, сосна або меранті

### Конструкція

- товщина полотна 72 мм
- ущільнювач у стулці та рамі
- двері у притворній системі
- зовнішня обшивка полотна виготовлена з водостійкої фанери дуб, сосна або меранті товщиною 12 мм або 7 мм
- внутрішня конструкція полотна у вигляді решітки з наповненням з поліуретанової піни товщиною 58 мм (фанера 7 мм) та товщиною 48 мм (фанера 12 мм)
- каркас полотна виготовлений з деревини сосна+дуб або сосна+меранті, посилений металевою пластиною та профілем "С"
- антизламний фальць з боку завіс

### Дверна коробка

- шарувата клеєна деревина з дубовими, сосновими або меранті накладками розміром 100 мм х 70 мм
- алюмінієвий поріг з термороздільником або дерев'яний

### Оздоблення

- п'ятиразове фарбування гідродинамічним методом водорозчинними фарбами згідно з палітра кольорів ERKADO або покривними RAL за доплати, окрім RAL 9016 (білий) і RAL 7016 (антрацит) (стор. 130)

### Розміри

- типові згідно з таблицею (стор. 129)
- доступні в нестандартних розмірах без доплати за нестандартний розмір. Доплата стосується лише дверей: вищих за 212 см і ширших за 102 см

### Стандартне оснащення

- 2 незалежні ригельні замки, міжосьова відстань 72 мм
- чотири завіси, що регулюються у трьох площинах
- алюмінієвий поріг з термороздільником або дерев'яний
- декоративні, нержавіючі пластини у вибраних моделях
- склопакет із чорним лакованим склом у вибраних моделях

### Оснащення за доплати

- ручка
- серцевини 35/65
- ручка-скоба
- біометричний замок
- вічко
- сигнальний контактор
- електро-замок – лише при рейковому замку на 1 або 2 серцевини
- рейковий замок на одну або дві серцевини
- дерев'яний капельник (двері, що відкриваються всередину)
- термоізоляційна вставка до порогу

Обладнаний дерев'яний поріг



Дерев'яна дверна коробка 70 х 100 мм, облицьована натуральним шпоном червоне дерево-меранті, дубовим або сосновим

Вологостійка фанера меранті або дуб, сосна товщиною 7 мм або 12 мм

Пінополіуретан – теплоізоляційний товщиною 46 мм або 58 мм

Каркас стулки виготовлений із соснової деревини з накладками з деревини: червоного дерева-меранті або дуба

Ущільнювач

Алюмінієвий капельник (двері, що відкриваються всередину) – за доплати

Згрібаюча щітка (двері, що відкриваються всередину)

Алюмінієвий поріг із термовставкою 100 х 20 мм

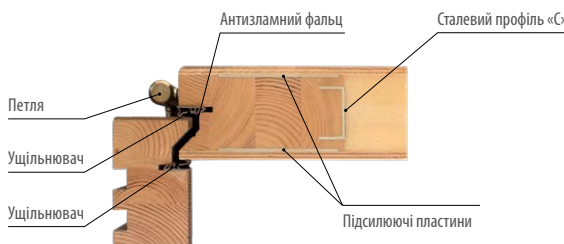



## Коефіцієнт теплопередачі

**Ud < 0,78 Вт/м²К**

Номер сертифіката ІТВ 831/В–2018–14

## Матеріал: дуб, сосна або меранті

### Конструкція

- товщина стулки 82 мм
- ущільнювач у стулці та рамі
- двері у притворній системі
- зовнішня обшивка стулки виготовлена з вологостійкої фанери червоне дерево меранті, дуб або сосна товщиною 12 мм або 7 мм
- внутрішня конструкція стулки у вигляді решітки з наповненням із пінополіуретану товщиною 58 мм або 68 мм
- каркас стулки виготовлений із деревини сосна+меранті або сосна+дуб, підсилений пластиною та профілем «С»
- антизламний фальц з боку завіс

### Дверна коробка

- шарувата клеєна деревина з накладками з червоного дерева-меранті, дуба або сосни розміром 100 мм х 70 мм
- алюмінієвий поріг з термороздільником або дерев'яний

### Оздоблення

- п'ятиразове фарбування гідродинамічним методом водорозчинними фарбами згідно з палітра кольорів ERKADO або покривними RAL за доплати, окрім RAL 9016 (білий) і RAL 7016 (антрацит) (стор. 130)

### Розміри

- типові згідно з таблицею (стор. 129)
- доступні в нестандартних розмірах без доплати за нестандартний розмір. Доплата стосується лише дверей: вищих за 212 см і ширших за 102 см

### Стандартне оснащення

- рейковий замок на 1 сердцевину, міжосьова відстань 72 мм
- чотири завіси, що регулюються у трьох площинах
- алюмінієвий поріг з термороздільником або дерев'яний
- декоративні, нержавіючі пластилини у вибраних моделях:
- склопакет із чорним лакованим склом у моделях: P120, P121, P122, P123, P124, P125, P126, P127

### Оснащення за доплати

- ручка
- сердцевини 45/65
- ручка-скоба
- біометричний замок
- вічко
- сигнальний контактор
- електро-замок
- рейковий замок на дві сердцевини
- термоізоляційна вставка до порогу
- алюмінієвий капельник (двері відкриваються всередину)

Обладнаний дерев'яний поріг

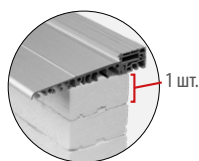

термоізоляційна сердцевина

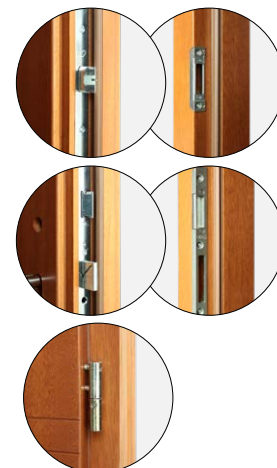
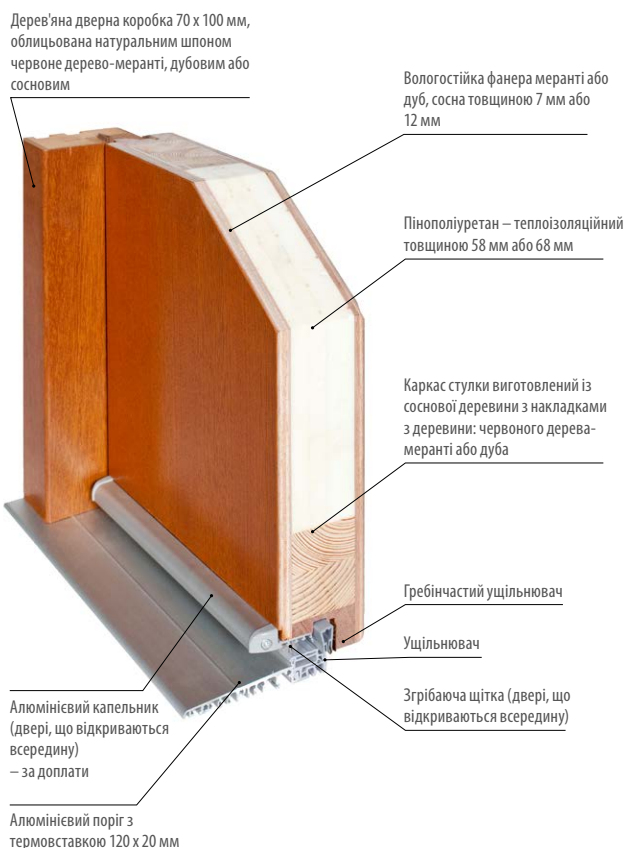

### Коефіцієнт теплопередачі

**Ud < 0,63 Вт/м²К**

Номер сертифіката ІТВ 831/В–2018–15

### Матеріал: меранті або дуб

#### конструкція

- товщина полотна 102 мм
- ущільнювач у стулці та рамі
- двері у притворній системі
- зовнішнє покриття полотна виконане з водостійкої фанери червоне дерево меранті або дуб товщиною 12 мм
- внутрішня конструкція полотна у вигляді решітки з наповненням з поліуретанової піни товщиною 78 мм
- каркас стулки виготовлений із деревини сосна+меранті або сосна+дуб, підсилений пластиною та профілем «С»
- антизламний фальц з боку завіс

#### Дверна коробка

- шарувате клеєне дерево з накладками з червоного дерева-меранті або дуба розміром 100 мм x 90 мм
- алюмінієвий поріг з термороздільником або дерев'яний

#### оздоблення

- п'ятиразове фарбування гідродинамічним методом водорозчинними фарбами згідно з палітра кольорів ERKADO або покривними RAL за доплати, окрім RAL 9016 (білий) і RAL 7016 (антрацит) (стор. 130)

#### Розміри

- типові згідно з таблицею (стор. 129)
- доступні в нестандартних розмірах без доплати за нестандартний розмір. Доплата стосується лише дверей: вищих за 214 см і ширших за 106 см.

#### Стандартне оснащення

- рейковий замок на 1 серцевину, міжосьова відстань 92 мм
- три петлі, що регулюються у трьох площинах «3D»
- алюмінієвий поріг з термороздільником або дерев'яний
- декоративні, нержавіючі пластини у вибраних моделях

#### Оснащення за доплати

- ручка
- серцевини 60/65
- ручка-скоба
- біометричний замок
- вічко
- електро-замок
- термоізоляційна вставка до порогу
- алюмінієвий капельник (двері відкриваються всередину)
- сигнальний контактор

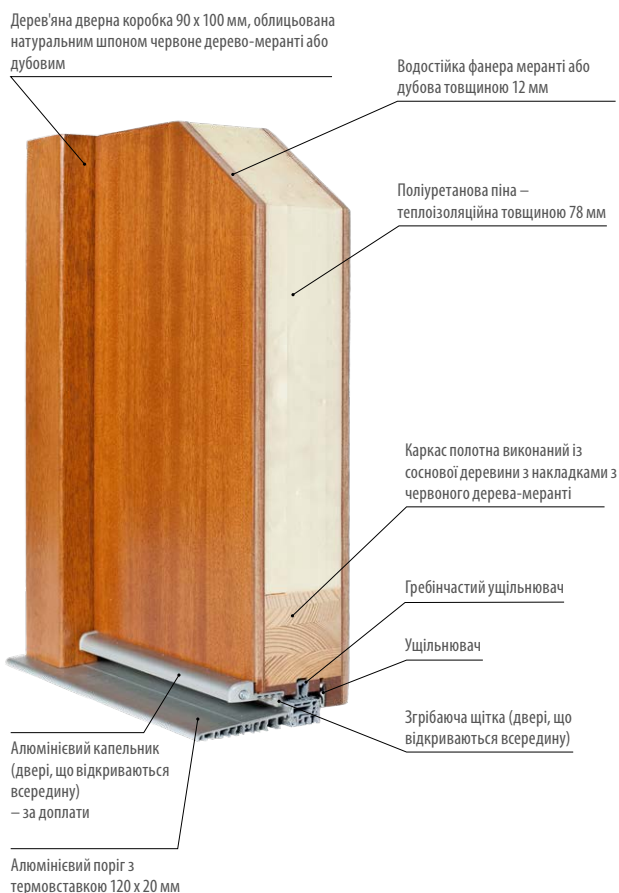

Обладнаний дерев'яний поріг

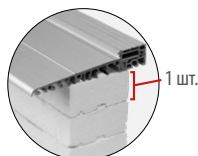

термоізоляційна серцевина

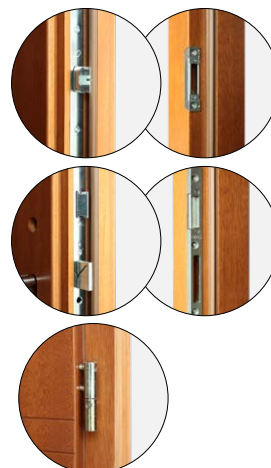

### Коефіцієнт теплопередачі

**$U_d < 0,79 \text{ Вт/м}^2\text{К}$**

Номер сертифіката ІТВ 831/В–2018–16

### Матеріал: меранті або дуб

### Конструкція

- товщина стулки 82 мм
- ущільнювач у стулці та рамі
- двері у безфальцевій системі
- зовнішнє покриття полотна виконане з водостійкої фанери червоне дерево меранті або дуб товщиною 12 мм
- внутрішня конструкція полотна у вигляді решітки з наповненням з поліуретанової піни товщиною 58 мм
- Каркас стулки виготовлений із деревини сосна+меранті або сосна+дуб, підсилений пластиною та профілем «С»
- три приховані петлі
- протизлазні штирі

### Дверна коробка

- шарувате клеєне дерево з накладками з червоного дерева-меранті або дуба розміром 107 мм х 80 мм
- дерев'яний поріг

### Оздоблення

- п'ятиразове фарбування гідродинамічним методом водорозчинними фарбами згідно з палітра кольорів ERKADO або покривними RAL за доплати, окрім RAL 9016 (білий) і RAL 7016 (антрацит) (стор. 130)

### Розміри

- доступні в нестандартних розмірах без доплати за нестандартний розмір. Доплата стосується лише дверей: вищих за 214 см і ширших за 106 см.

### Стандартне оснащення

- рейковий замок на 1 серцевину, міжосьова відстань 72 мм
- три приховані петлі, що регулюються у трьох площинах «3D»
- дерев'яний поріг
- декоративні, нержавіючі пластини у вибраних моделях
- склопакет із чорним лакованим склом у вибраних моделях

### Оснащення за доплати

- |                                 |   |
|---------------------------------|---|
| – ручка                         | – електро-замок   |
| – серцевини                     | – термоізоляційна вставка до порогу                     |
| – ручка-скоба                   | – алюмінієвий капельник (двері відкриваються всередину) |
| – біометричний замок            | – сигнальний контактор                                  |
| – рейковий замок на 2 серцевини |   |
| – вічко                         |   |

Дерев'яна дверна коробка 80 х 107 мм, облицьована натуральним шпоном червоне дерево-меранті або дубовим

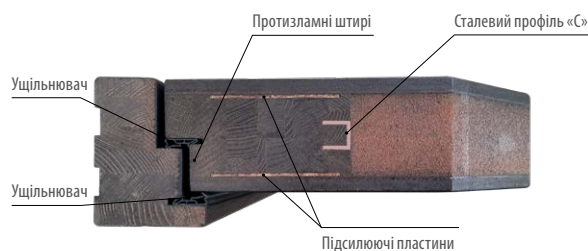
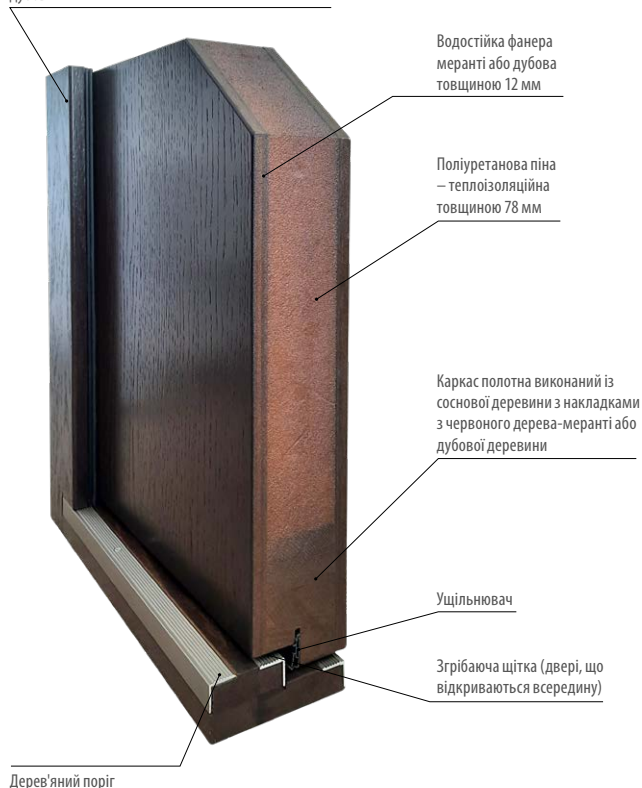

### Коефіцієнт теплопередачі

**$U_d < 0,64 \text{ Вт/м}^2\text{К}$**

Номер сертифіката ІТВ 831/В–2018–16

### Матеріал: меранті або дуб

### Конструкція

- товщина полотна 102 мм
- ущільнювач у стулці та рамі
- двері у безфальцевій системі
- зовнішнє покриття полотна виконане з водостійкої фанери червоне дерево меранті або дуб товщиною 12 мм
- внутрішня конструкція полотна у вигляді решітки з наповненням з поліуретанової піни товщиною 78 мм
- каркас стулки виготовлений із деревини сосна+меранті або сосна+дуб, підсилений пластиною та профілем «С»
- три приховані петлі
- протизламні штирі

### Дверна коробка

- шарувате клеєне дерево з накладками з червоного дерева-меранті або дуба розміром 107 мм х 80 мм
- дерев'яний поріг

### Оздоблення

- п'ятиразове фарбування гідродинамічним методом водорозчинними фарбами згідно з палітра кольорів ERKADO або покривними RAL за доплати, окрім RAL 9016 (білий) і RAL 7016 (антрацит) (стор. 130)

### Розміри

- типові згідно з таблицею (стор. 129)
- доступні в нестандартних розмірах без доплати за нестандартний розмір. Доплата стосується лише дверей: вищих за 214 см і ширших за 106 см.

### Стандартне оснащення

- рейковий замок на 1 серцевину, міжосьова відстань 72 мм
- три приховані петлі, що регулюються у трьох площинах «3D»
- дерев'яний поріг
- декоративні, нержавіючі пластини у вибраних моделях
- склопакет із чорним лакованим склом у вибраних моделях

### Оснащення за доплати

- ручка
- серцевини 55/70
- ручка-скоба
- біометричний замок
- рейковий замок на 2 серцевини
- вічко
- електро-замок
- термоізоляційна вставка до порогу
- алюмінієвий капельник (двері відкриваються всередину)
- сигнальний контактор

Дерев'яна дверна коробка 80 х 107 мм, облицьована натуральним шпоном червоне дерево-меранті або дубовим

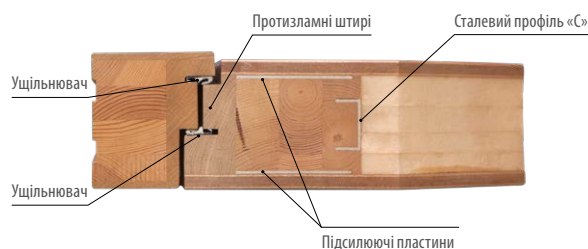



## ФАЛЬЦ НА ПРИЛЯМБІ СТУЛКИ 18 мм

переваги:

- краще ущільнення стулки до дверної коробки
- повне покриття монтажних пластин

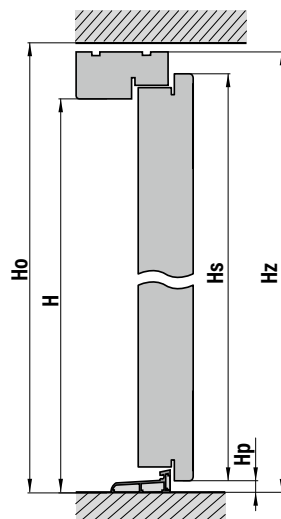
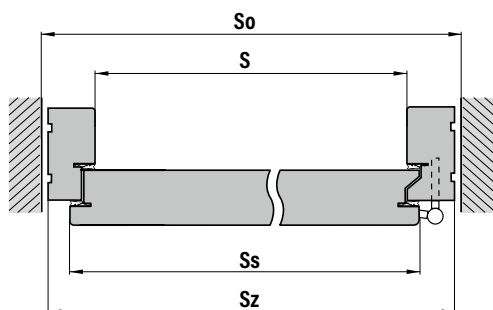

- S – ширина у світлі дверної коробки
- So – ширина отвору в стіні
- Ss – ширина дверного полотна
- Sz – загальна ширина дверей
- Ho – висота отвору в стіні
- H – висота у світлі дверної коробки
- Hs – висота дверного полотна
- Hz – загальна висота дверей
- Hpa – висота алюмінієвого порогу
- Hpd – висота дерев'яного порогу

## НАПРЯМКИ ВІДКРИВАННЯ ДВЕРЕЙ

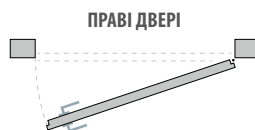
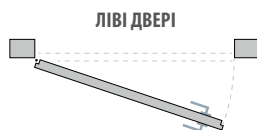

## СКЛОПАКЕТИ ДЛЯ ЗОВНІШНІХ ДВЕРЕЙ



СКЛЯНИЙ КОМПЛЕКТ БЕЗПЕЧНИЙ 54 мм зі склом REFLEX



СКЛЯНИЙ КОМПЛЕКТ БЕЗПЕЧНИЙ 70 мм зі склом REFLEX

### СКЛОПАКЕТИ – ВИДИ СКЛІННЯ

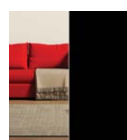

ЧОРНИЙ (НЕПРОЗОРИЙ)

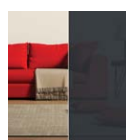

ГРАФІТ

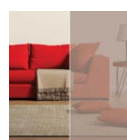

REFLEX КОРИЧНЕВИЙ

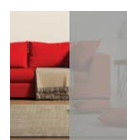

REFLEX СІРИЙ

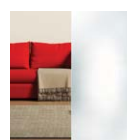

ВЕНЕЦІАНСЬКЕ ДЗЕРКАЛО<sup>1)</sup> (за доплатою)

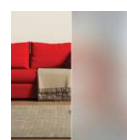

СКЛО ПІСКОСТРУМНА

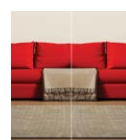

ПРОЗОРЕ СКЛО

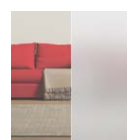

МАТОВИЙ БІЛИЙ/ПРОЗОРЕ<sup>2)</sup> (за доплатою)

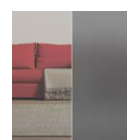

МАТОВИЙ СІРИЙ/ПРОЗОРЕ<sup>2)</sup> (за доплатою)

### НОВИНКА

У стандарті скло reflex коричневий. Заміна скління на матове, піскострумне або венеціанське дзеркало, REFLEX ГРАФІТ, P4 – доплата.

У стаціонарних вставках, засклені у дверних коробках, склопакет є 2-камерним / 3-скляним товщиною 44 мм.

У стулках склопакет є 2-камерним / 3-скляним товщиною від 44 мм до 70 мм (залежно від обраної моделі та товщини стулки), а 3-камерні / 4-скляні пакети доступні в вибраних моделях із товщиною стулки 102 мм.

<sup>1)</sup> Зміна атмосферного тиску може спричинити незначні спотворення відбитого зображення у венеціанському дзеркалі.

<sup>2)</sup> Ціна за використання скла МАТОВИЙ БІЛИЙ/ПРОЗОРЕ, МАТОВИЙ СІРИЙ/ПРОЗОРЕ для стулки розраховується індивідуально. Доплата за використання скла зі змінною прозорістю у фрамугах стосується м<sup>2</sup> фрамуги (розраховується від усієї фрамуги).

Зміна прозорості відбувається шляхом подачі до скла струму низької напруги. Скло без подачі струму є матовим у відтінку білого або сірого.

Вмикається за допомогою кнопки, встановленої на дверній коробці (за доплату), або кнопки, наприклад, від освітлення. Скло, коли воно прозоре, має легкий відтінок білого або сірого.

**РОЗМІРИ**

Розміри дверей з алюмінієвим порогом і дверною коробкою STANDARD 70 x 100, завіса RAMEL 20										
Товщина стулки	Позначення дверей	S	So	Ss	Sz	H	Ho	Hs	Hz	Нра ALU (алюмінієвий поріг)
		(mm)								
72 мм завіса RAMEL 20 82 мм завіса RAMEL 20	„80”	800	970	841	940	2020	2110	2041	2090	20
	«90»	900	1070	941	1040	2020	2110	2041	2090	20
	„100”	1000	1170	1041	1140	2020	2110	2041	2090	20
Розміри дверей з алюмінієвим порогом з дверною коробкою STANDARD 70 x 100, завіса ТКЗ ПУШКОВИЙ										
Товщина стулки	Позначення дверей	S	So	Ss	Sz	H	Ho	Hs	Hz	Нра ALU (алюмінієвий поріг)
		(mm)								
72 мм завіса ТКЗ пушковий 82 мм завіса ТКЗ пушковий	„80”	800	970	841	940	2020	2110	2041	2090	20
	«90»	900	1070	941	1040	2020	2110	2041	2090	20
	„100”	1000	1170	1041	1140	2020	2110	2041	2090	20
Розмір дверей з алюмінієвим порогом з дверною коробкою STANDARD 90 x 100, завіса ТКЗ ПУШКОВИЙ										
Товщина стулки	Позначення дверей	S	So	Ss	Sz	H	Ho	Hs	Hz	Нра ALU (алюмінієвий поріг)
		(mm)								
102 мм завіса тільки і виключно ТКЗ пушковий	„80”	800	1000	871	980	2020	2130	2056	2110	20
	«90»	900	1100	971	1080	2020	2130	2056	2110	20
	„100”	1000	1200	1071	1180	2020	2130	2056	2110	20
Розміри дверей БЕЗ ФАЛЬЦА (дерев'яний поріг) з дверною коробкою STANDARD 80 x 100										
Товщина стулки	Позначення дверей	S	So	Ss	Sz	H	Ho	Hs	Hz	Нрд ДЕРЕВО (дерев'яний поріг)
		(mm)								
82 mm 102 mm	„80”	800	980	865	960	2020	2140	2024	2120	40
	«90»	900	1080	965	1060	2020	2140	2024	2120	40
	„100”	1000	1180	1065	1160	2020	2140	2024	2120	40
Розміри дверей з дерев'яним порогом з дверною коробкою STANDARD 70 x 100, завіса RAMEL 20										
Товщина стулки	Позначення дверей	S	So	Ss	Sz	H	Ho	Hs	Hz	Нрд ДЕРЕВО (дерев'яний поріг)
		(mm)								
72 мм завіса RAMEL 20 82 мм завіса RAMEL 20	„80”	800	970	841	940	2020	2130	2041	2110	40
	«90»	900	1070	941	1040	2020	2130	2041	2110	40
	„100”	1000	1170	1041	1140	2020	2130	2041	2110	40
Розміри дверей з дерев'яним порогом з дверною коробкою STANDARD 70 x 100, завіса ТКЗ ПУШКОВИЙ										
Товщина стулки	Позначення дверей	S	So	Ss	Sz	H	Ho	Hs	Hz	Нрд ДЕРЕВО (дерев'яний поріг)
		(mm)								
72 мм завіса ТКЗ пушковий 82 мм завіса ТКЗ пушковий	„80”	800	970	841	940	2020	2130	2041	2110	40
	«90»	900	1070	941	1040	2020	2130	2041	2110	40
	„100”	1000	1170	1041	1140	2020	2130	2041	2110	40
Розміри дверей з дерев'яним порогом з дверною коробкою STANDARD 90 x 100, завіса ТКЗ ПУШКОВИЙ										
Товщина стулки	Позначення дверей	S	So	Ss	Sz	H	Ho	Hs	Hz	Нрд ДЕРЕВО (дерев'яний поріг)
		(mm)								
102 мм завіса тільки і виключно ТКЗ пушковий	„80”	800	1000	871	980	2020	2150	2056	2130	40
	«90»	900	1100	971	1080	2020	2150	2056	2130	40
	„100”	1000	1200	1071	1180	2020	2150	2056	2130	40

## ДОПЛАТИ ДО ДВЕРЕЙ ЗА НЕТИПОВІСТЬ

№ з/п	Опис
1.	Відсутність доплат за двері вужчі ніж 104 см і нижчі ніж 212 см для товщини 72 мм і 82 мм, а також відсутність доплат за двері вужчі ніж 108 см і нижчі ніж 214 см для товщини 102 мм
2.	Доплата за ширші двері:
a)	Двері ширші до загальної ширини 108 см (двері товщиною 72 мм і 82 мм)
b)	Двері ширші до загальної ширини 112 см (двері товщиною 102 мм)
c)	Двері загальної ширини від 108 см до 114 см (двері товщиною 72 мм і 82 мм)
d)	Двері загальної ширини від 114 см до 118 см (двері товщиною 102 мм)
e)	Доплата до дверей розміру «100» (114 x 209,2/210 – двері товщиною 72 мм і 82 мм), (118 x 211,2/213 – двері товщиною 102 мм)
3.	Доплата за вищі двері (без фрамуги):
a)	У діапазоні від 212 до 215 см + 15% вартості типових дверей
b)	У діапазоні від 215 до 224 см + 30% вартості типових дверей
c)	У діапазоні від 224 до 250 см + 40% вартості типових дверей
d)	У діапазоні від 251 до 300 см + 50% вартості типових дверей
4.	Бічна вставка при загальній ширині дверей до 150 см:
a)	Відкривна з склінням + 75% вартості одинарних дверей
b)	Відкривна без скління + 70% вартості одинарних дверей
c)	Стационарна імітація ступки без скління + 50% вартості одинарних дверей
d)	Стационарна імітація ступки зі склінням + 60% вартості одинарних дверей
e)	Стационарна в дверній коробці – червоне дерево-меранті (незалежно від загальної ширини)
f)	Стационарна в дверній коробці – дубова (незалежно від загальної ширини)
g)	Стационарна в дверній коробці – соснова (незалежно від загальної ширини)
5.	Бічна вставка при загальній ширині дверей від 151 см до 170 см:
a)	Відкривна зі склінням + 95% вартості одинарних дверей
b)	Відкривна без скління + 90% вартості одинарних дверей
c)	Стационарна імітація ступки зі склінням + 85% вартості одинарних дверей
d)	Стационарна імітація ступки без скління + 80% вартості одинарних дверей
e)	Стационарна в дверній коробці – червоне дерево-меранті (незалежно від загальної ширини)
f)	Стационарна в дверній коробці – дубова (незалежно від загальної ширини)
g)	Стационарна в дверній коробці – соснова (незалежно від загальної ширини)
6.	Доплата за двостулкові двері шириною від 171 до 196 см становить + 110% вартості одинарних дверей
7.	Стационарні добори в дверній коробці та верхні фрамуги
a)	Стационарна в дверній коробці – червоне дерево-меранті
b)	Стационарна в дверній коробці – дубова (незалежно від загальної ширини)
c)	Стационарна в дверній коробці – соснова (незалежно від загальної ширини)
d)	Стационарна імітація ступки до загальної висоти дверей 250 см + 50% вартості дверей
8.	Доплати-колір
a)	Колір з палітри RAL (одинарні двері), окрім Ral 9016 (білий) і Ral 7016 (антрацитовий)
b)	Двері двокольорові
9.	Доплата за зміну скління
a)	Стационарна доплата за зміну скління, наприклад, дзеркало Венеціанське, матове скло, піскоструминне, P4, REFLEX ГРАФІТ, чорний REFLEX, ANTISOL чорний
10.	Потовщення дверної коробки: за 10 мм/мп (сосна, дуб, меранті)
11.	Розширення дверної коробки до ширини стіни у вигляді тунелю:
a)	матеріал червоне дерево-меранті за кожен см регульована лиштва червоне дерево-меранті
b)	матеріал дуб за кожен см регульована лиштва дуб
c)	матеріал сосна за кожен см регульована лиштва сосна
12.	Маскувальні лиштви 10 мм x 60 мм комплект на одну сторону
a)	червоне дерево-меранті
b)	дуб
c)	сосна
13.	Чвертьвали 10 мм x 25 мм комплект на одну сторону (комплект)
a)	червоне дерево-меранті
b)	дуб
c)	сосна
14.	Алюмінієвий капельник для дверей, що відкриваються всередину
a)	Дерев'яний капельник для дверей, що відкриваються всередину
15.	Стационарна добірنا частина зі склом, врівень зі ступкою (доступна лише для дверей без червті)
16.	Дверна коробка чорна RAL 9005 або інший колір з палітри RAL чи NCS



**Поворотні двері** — це відхід від петель на стандартних бічних кріпленнях.

- стулка може бути виконана товщиною 82 мм або 102 мм
- допустима вага стулки становить аж 500 кг
- допустимі розміри гладкої стулки — 150 см x 300 см, а для дверей зі склом і фрезеруванням — 120 см x 300 см
- кожні двері можуть бути додатково збільшені стаціонарними доборами зі склом або глухими у дверній коробці
- найновіші технології та кріплення петель забезпечують найвищу якість виготовлення та експлуатації, а також легкість відкривання незалежно від ваги стулки
- ціни на двері PIVOT встановлюються індивідуально.

## ФІНАНСУВАННЯ НА ЗОВНІШНІ ДВЕРІ

Пріоритетна програма "Чисте повітря" дає можливість отримати фінансову підтримку, зокрема, на зовнішні двері. Усі моделі вхідних дверей ERKADO відповідають вимогам програми "Чисте повітря".

Нижче подаємо результати досліджень теплопровідності зовнішніх дверей ERKADO, а також сертифікат RC2 на зламостійкість.

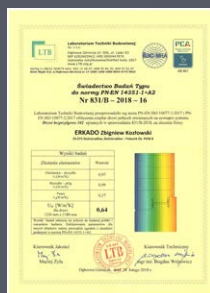
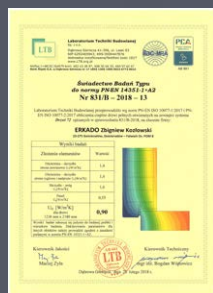

≡ ВІЧКО



**ПЕТЛЯ TKZ** у кольорах патина, нікель або чорний  
товщ. 102 мм – стандарт  
товщ. 72 мм і 82 мм – доплата

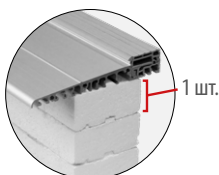

**ТЕРМОІЗОЛЯЦІЙНА СЕРЦЕВИНА**  
вис. 3 см x 10 см x довж. 120 см – доплата  
вис. 5 см x 10 см x довж. 120 см – доплата  
вис. 10 см x 10 см x довж. 120 см – доплата

≡ ДЕКТРО-ЗАМОК



**ДЕКТРО-ЗАМОК** доступний лише з рейковим замком на 1 або 2 серцевини

≡ БЛОК ЖИВЛЕННЯ



≡ КОНТАКТРОН СИГНАЛІЗАЦІЙНИЙ



≡ НАКЛАДКИ НА ПЕТЛІ



**НАКЛАДКИ АХА** алюмінієві

накладки на чотири петлі (компл.) алюмінієві Metal Bud (нікель, патина)  
накладки на чотири петлі (компл.) алюмінієві АХА (іпox, F1)  
накладки на чотири петлі (компл.) алюмінієві АХА (чорний, F4)  
накладки RETRO на чотири петлі (компл.)



**НАКЛАДКА RETRO**  
патина, іпox блиск, золото блиск

≡ ЗАСІБ ДЛЯ КОНСЕРВАЦІЇ ДВЕРЕЙ



Регулярний догляд за дерев'яними вікнами та дверима — важлива умова довговічності їх поверхні. Щоб утримати витрати на мінімальному рівні, компанія ADLER розробила набір для догляду, простий і ефективний у використанні. Не потрібен жоден пензель, жоден наждачний папір, достатньо лише набору для догляду. Мікротріщини та мікропори шару лазури будуть закриті, завдяки чому значно подовжується довговічність лаків і водорозчинних лазурей.

≡ ДОТЯГУВАЧ



**ДОТЯГУВАЧ ВАЖІЛЬНИЙ** з функцією STOP і обмежувачем відкривання у кольорі іпox, чорному, білому або латунь



**ДОТЯГУВАЧ ВБУДОВАНИЙ** з функцією STOP і обмежувачем відкривання у кольорі іпox або чорному

**ПЛАНЧАСТІ ЗАМКИ**

**ПЛАНЧАСТИЙ ЗАМОК**  
НА ОДНУ СЕРЦЕВИНУ:  
товщ. 82 мм і 102 мм – стандарт  
товщ. 72 мм – доплата

**ПЛАНЧАСТИЙ ЗАМОК**  
НА ДВІ СЕРЦЕВИНИ:  
товщ. 82 мм – доплата  
товщ. 72 мм – доплата

**ПЛАНЧАСТИЙ ЗАМОК ADR 5-ТОЧКОВИЙ**  
НА 1 СЕРЦЕВИНУ  
– доплата

При використанні планчастого замка двері відповідають вимогам 2 класу захисту від злому RC2



**ПЛАНКА ЗАЧЕПНА** за доплату

**АВТОМАТИЧНИЙ ЗАМОК 3- або 4-ТОЧКОВИЙ** на 1 або 2 серцевини, замок у чорному кольорі за доплату

**АВТОМАТИЧНИЙ ЗАМОК ADR 5-ТОЧКОВИЙ** тільки на 1 серцевину

**ЗАМОК MR2 3- або 4-ТОЧКОВИЙ** на 1 або 2 серцевини – використовується з електро-замком

A – ГОЛОВНИЙ ЗАМОК  
B – ВЕРХНІЙ ДОДАТКОВИЙ ЗАМОК



## ■ НЕРЖАВІЮЧІ РУЧКИ

колір INOX або порошкове фарбування в чорний (доплата за чорну ручку)

доплата за підсвічування LED ручки (керування LED стандартно здійснюється за допомогою датчика сутінків)

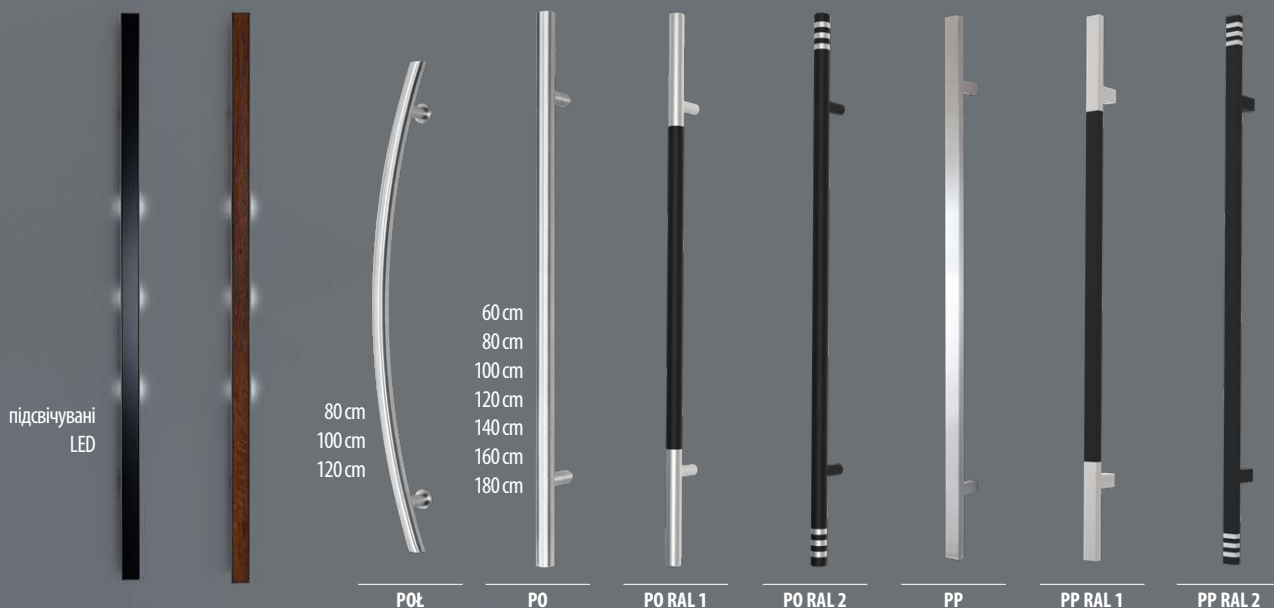

підсвічувані LED

80 cm  
100 cm  
120 cm

60 cm  
80 cm  
100 cm  
120 cm  
140 cm  
160 cm  
180 cm

POŁ

PO

PO RAL 1

PO RAL 2

PP

PP RAL 1

PP RAL 2

чорне скло з підсвічуванням  
довж. 120, 150 або 180 см

дерево (старий дуб) з підсвічуванням  
довж. 120, 150 або 180 см

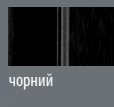
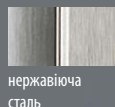

доплата за підсвічування похвату

K35

O35

G60

до довжини 180 см  
(довші – індивідуальна оцінка)

до довжини 180 см

## ■ НЕРЖАВІЮЧІ, INOX або ЧОРНІ ПОХВАТИ

PO – прямий / скошений	
	односторонній
60 cm	
80 cm	
100 cm	
120 cm	
140 cm	
160 cm	
180 cm	
PP – прямий / скошений	
60 cm	
80 cm	
100 cm	
120 cm	
140 cm	
160 cm	
180 cm	
POŁ круглий – дуга	
80 cm	
100 cm	
120 cm	
140 cm	
160 cm	
180 cm	

## ■ ВІДКРИВАННЯ ДВЕРЕЙ

Вибираючи двері з антабю (похватом), ви маєте на вибір аж три способи відкриття:

- відкриття ключем
- відкриття функцією «день-ніч» на електро-замку або ключем
- відкриття кнопкою або ключем.

За доплатою похвати доступні з кнопкою «функція відкриття дверей при використанні електро-замка або двигуна»



### версія 1:

- кнопка в похваті
- електро-замок
- блок живлення
- дистанційний пускач

### версія 2:

- кнопка в похваті
- двигун для замка GU
- блок живлення
- кабельний прохід

АНТАБА з профілю 80x20 мм  
колір чорний або inox



≡ ПОХВАТ З ЧИТАЧЕМ ВІДБИТКІВ ПАЛЬЦІВ



- Набір містить:
- обраний зчитувач
  - автоматичний замок з двигуном
  - електронний кабельний прохід з блоком живлення

Зчитувач може бути встановлений в антабі або на ступці.

≡ ПОХВАТ З КЛАВІАТУРОЮ ТА ЧИТАЧЕМ ВІДБИТКІВ ПАЛЬЦІВ



- Набір містить:
- обраний зчитувач
  - автоматичний замок з двигуном
  - електронний кабельний прохід з блоком живлення

Цифрова клавіатура + додатково зчитувач відбитків пальців (можливість використання лише на похваті).

≡ ЦИФРОВА КЛАВІАТУРА



- Набір містить:
- цифрова клавіатура
  - автоматичний замок з двигуном
  - електронний кабельний прохід з блоком живлення

Клавіатура може бути встановлена в антабі або на ступці.

≡ ПОХВАТ WLM



- доступний у довжинах від 120 см до 220 см
- у комплекті з ручкою зсередини
- колір чорний або інший з палітри кольорів RAL

≡ ЦИФРОВИЙ ВІЗИР



МОДЕЛЬ DDS 2

- можливість збереження до 50 фотографій з камери, встановленої у візирі
- дата і час зроблення фотографії
- можливість додати карту до 8 ГБ
- вбудовані дзвінки

≡ СЕРЦЕВИНИ SMART



НОВИНКА

Інтелектуальна безкласова СЕРЦЕВИНА ERKADO SMART відкриття: PIN, карта RFID або додаток TTPock у чорному кольорі



НОВИНКА

Інтелектуальна безкласова СЕРЦЕВИНА ERKADO SMART відкриття: відбиток пальця, карта RFID або додаток TTPock у чорному кольорі

≡ РУЧКИ SMART

НОВИНКА



ERKADO SMART базовий клас безпеки спеціальний додаток для ручки: TTPock у кольорах inox, чорний і золотий



## ЗАПРОЕКТУЙ СВОЇ ЗОВНІШНІ ДВЕРІ

Запрошуємо створити **власну модель зовнішніх дверей**. Використовувані нами технології дозволяють виготовити практично будь-який запропонований вами візерунок.

Ціна дверей, виготовлених за індивідуальним проектом, визначається індивідуально. Запрошуємо!

≡ РУЧКИ

AXA



**AXA FAST** базовий клас безпеки у кольорах інох, F3 (золотий) і чорний



**ODIN** 3 клас безпеки у кольорах нікель, інох, патина



**HAGA** ручка і ручка-поручень (нерухомий) базовий клас безпеки у кольорах нікель, інох, патина, чорний

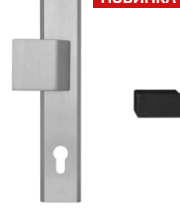

НОВИНКА

**LIBERA** 3 клас безпеки у кольорах інох, чорний



НОВИНКА

**LEONARDO** базовий клас безпеки у кольорах інох, чорний приховані монтажні елементи також з внутрішньої сторони



**PRESTIGE** 3 клас безпеки у кольорах нікель, інох, патина, чорний, F3 (золотий)



**JUPITER FLEX** 3 клас безпеки у кольорах інох, патина, чорний



**QUEBEC** 3 клас безпеки у кольорах патина, інох



**TOTAL** у кольорах інох, патина, чорний



**METRO** у кольорі нержавіюча сталь



**CERTUS RC2** у кольорах інох, чорний str



Metal-Bud

PRODUCENT KLAMEK

НОВИНКА



**CERTUS RC3** у кольорах інох, чорний str



Metal-Bud

PRODUCENT KLAMEK

НОВИНКА



**НАБІР ERKADO CERTUS РУЧКА + ЩИТОК SLIM** (ДВЕРІ З ОДНОСТОРОННІМ ПОРУЧЧЕММ), у кольорах інох, чорний str



НОВИНКА



**ВЕРХНІ РОЗЕТКИ CERTUS** (ДВЕРІ З ПОРУЧЧЕМ) у кольорах інох, чорний str

НОВИНКА

≡ РУЧКИ І РОЗЕТКИ для односторонніх поручнів



**Набір SOLO GAJA** ручка + щиток SLIM (двері з поручнем) **Набір верхніх щитків SOLO GAJA** (верхній замок і поручень) у кольорах інох, чорний, патина



AXA



**AXA SLIM** з рухомою ручкою колір ІНОХ або чорний за доплатою



**MEDOS RIGA** розетки для двосторонніх поручнів

РУЧКИ ДЛЯ ОДНОСТОРОННЬОГО ПОРУЧНЯ



SOLO VERONA колір чорний



SOLO VERONA колір патина

РУЧКИ



VERONA колір чорний, патина

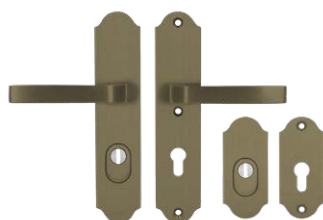

Medos



DUBLIN базовий клас безпеки у кольорах іпох, латунь і чорний



WARSAW базовий клас безпеки у кольорах іпох, латунь і чорний



Ручка RETRO, щиток, клямка RETRO: у кольорах патина, іпох блиск



ОДНОСТОРОННІЙ ПОРУЧЕВЬ

монтується під кутом 45° з отворами по осі серцевини



довж. 50 см  
довж. 170 см



довж. 50 см  
довж. 170 см

VERONA у кольорах чорний і патина доступні дві довжини: 50 см і 170 см

НОВИНКА



ручка-ручка DAISY двостороння базовий клас безпеки у кольорі патина



поручень-ручка DAISY зсередини ручка базовий клас безпеки у кольорі патина

НОВИНКА



ручка-ручка OPERA двостороння базовий клас безпеки у кольорі матовий коричневий



поручень-ручка OPERA зсередини ручка базовий клас безпеки у кольорі матовий коричневий



**Американський поручень SCHLAGE** стиль і безпека в одному у кольорах срібний, чорний і античний коричневий



**НАБІР З ПОРУЧНЕМ RETRO:** – дві латунні поручні – декоративні розетки – латунні накладки на завіси у кольорах патина, блискучий інюкс, блискуче золото

**РУЧКИ RETRO**



НОВИНКА

- довж. 60 см
- довж. 80 см
- довж. 100 см
- довж. 120 см
- довж. 140 см
- довж. 160 см
- довж. 180 см
- довж. 200 см
- довж. 220 см

RPO 1 antaby.pl

**РУЧКА RETRO** у кольорі інюкс, чорний колір за доплатою доступні довжини від 60 см до 220 см з кроком 20 см можливість встановлення кнопки в ручці



НОВИНКА

RPO 2 antaby.pl



НОВИНКА

- довж. 40 см
- довж. 50 см
- довж. 60 см
- довж. 80 см
- довж. 100 см
- довж. 120 см
- довж. 140 см
- довж. 160 см

**РУЧКА WOB1 LINEA Classico** у кольорі інюкс, чорний колір за доплатою



НОВИНКА

- довж. 40 см
- довж. 50 см
- довж. 60 см
- довж. 80 см
- довж. 100 см
- довж. 120 см
- довж. 140 см
- довж. 160 см

**РУЧКА WOB1 LINEA Classico 45°** у кольорі інюкс, чорний колір за доплатою, встановлюється під кутом 45° з отворами по осі серцевини

В обох ручках WOB1 є можливість встановлення кнопки в ручці, зчитувача відбитків пальців, точкового LED-підсвічування з датчиком сутінків.

**СЕРЦЕВИНИ**

товщ. 102 мм	товщ. 82 мм	товщ. 72 мм
серцевина кл. «В» 65/60 універсальна	серцевина кл. «С» 65/45 універсальна	серцевина 65/35 Ручка кл. В
серцевина кл. «В» 65/60 з ручкою	серцевина кл. «С» 65/45 з ручкою	серцевина 65/35 Універсальна кл. В
серцевина кл. «С» 65/60 універсальна	серцевина кл. «В» 65/45 універсальна	серцевини 65/35 Ручка кл. С
серцевина кл. «С» 65/60 з ручкою	серцевина кл. «В» 65/45 з ручкою	серцевини 65/35 Універсальна кл. С
серцевини сис. 1 ключа (2 шт.) кл. «В» 65/60	серцевини сис. 1 ключа (2 шт.) кл. «В» 65/45	серцевини сис. 1 ключа (2 шт.) кл. «В» 65/35
серцевини сис. 1 ключа (2 шт.) кл. «С» 65/60	серцевини сис. 1 ключа (2 шт.) кл. «С» 65/45	серцевини сис. 1 ключа (2 шт.) кл. «С» 65/35

Серцевини доступні в кольорах: нікель, латунь і чорний  
Доплата за чорні серцевини

## ≡ ОБОДИ RETRO РАЗОМ З ДЕКОРАТИВНОЮ КОРОНОЮ

Класичне рішення, яке надає дверям особливого характеру та елегантності.



варіант ободів 1



варіант ободів 2

- ширина обода 8 см, висота корони 12 см
- можливість використання ободів і корони також при розширенні, у вигляді тунелю як ззовні, так і зсередини

### ≡ РОЗШИРЕННЯ ДВЕРНИХ КОРОБОК

Розширення у вигляді тунелю може бути як зсередини, так і ззовні.

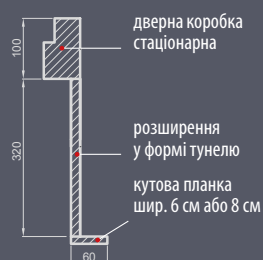



**ERKADO**  
двері - це наш світ

## ERKADO DREWNO Sp. z o. o.

Osiedle POM 8  
23-275 Gościeradów Ukazowy  
Польща  
NIP 8652562260  
Виробництво:  
Chwałowice 156  
37-455 Radomyśl nad Sanem  
Польща

тел. +48 15 845 33 88  
e-mail: dz@erkado.pl  
[www.erkado.pl](http://www.erkado.pl)

## ПЕРЕВІРТЕ ЦІНИ

ДЕРЕВ'ЯНІ ДВЕРІ



СТАЛІВІ ДВЕРІ



ВНУТРІШНІ ДВЕРІ



Гарантійна карта та інструкція з монтажу додаються до продукту. Цей каталог є ознайомчим інформаційним матеріалом. Виробник залишає за собою право змінювати доступні товари. Зразки кольорів можуть відрізнятися в реальності від тих, що представлені в цьому каталозі. Будь ласка, звіряйте кольори з оригінальними зразками у наших дистриб'юторів.

Схвалення та сертифікати: Сертифікат якості CE зовнішніх дверей