

INSTRUKCJA MONTAŻU OKAPNIKA

Prace wykonywać zgodnie z zasadami BHP oraz sztuki budowlanej przez osoby wykwalifikowane.

Poniższa instrukcja przedstawia sposób montażu okapnika na skrzydle ERKADO.

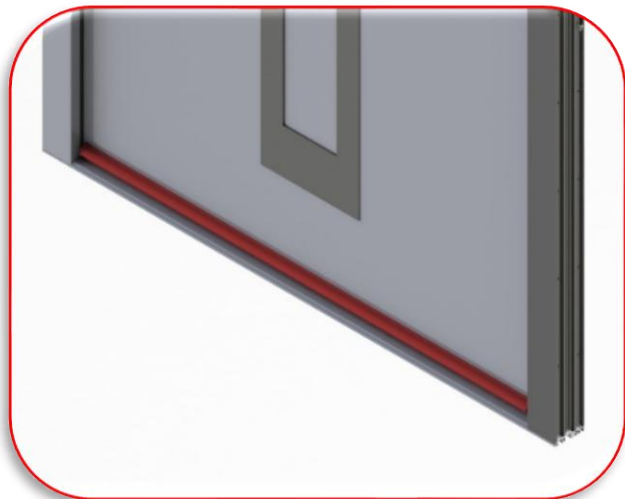

1. Okapnik może być montowany wyłącznie na skrzydle drzwi otwieranych do wewnątrz.

2. Zestaw zawiera: profil montażowy i profil okapnikowy dostosowane do szerokości drzwi, uszczelkę okapnika, wymiarowo dłuższą, docinana na wymiar we własnym zakresie, zaślepki, wkręty montażowe, wkręty mocujące profil montażowy.



3. **Uwaga!** Montaż okapnika rozpocząć dopiero po zamontowaniu i wyregulowaniu drzwi. Wymagany luz pomiędzy profilem a krawędzią ościeżnicy wynosi 15mm na każdą stronę.

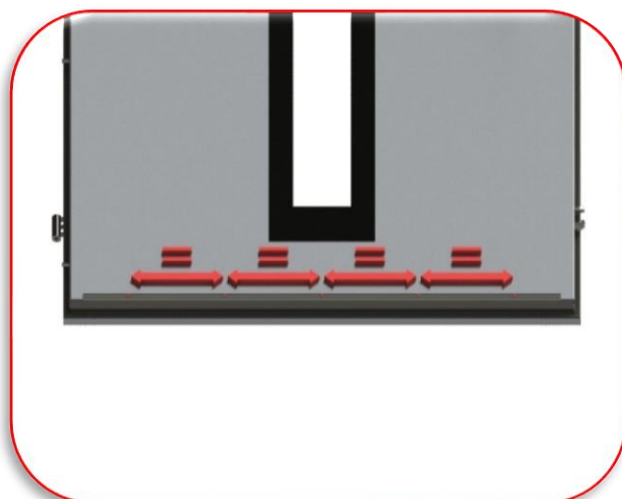

4. Zamocować profil montażowy za pomocą dołączonych wkrętów, zachowując równomierne odstępy między punktami mocowania.

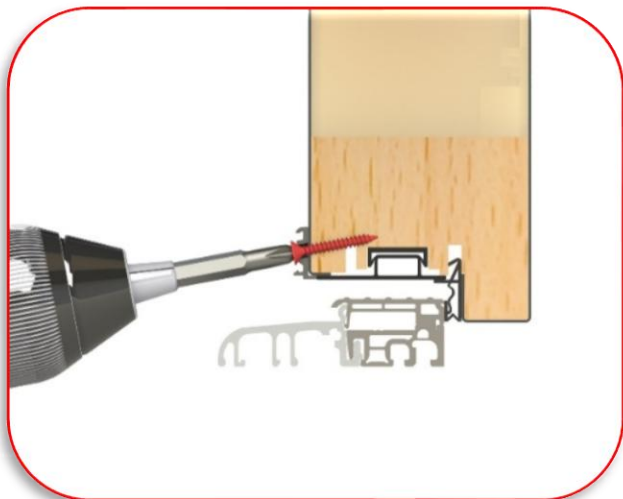

5. Przykręcić profil montażowy, prowadząc wkręty pod kątem około 20 stopni w celu zwiększenia trwałości połączenia. Zaleca się wykonanie otworów prowadzących w profilu montażowym, używając wiertła do metalu o średnicy 3 mm – ułatwi to montaż wkrętów.

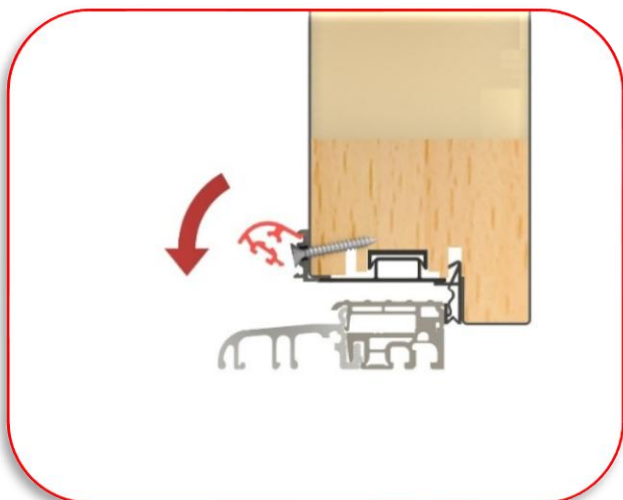

6. Zamontować profil okapnikowy zgodnie z przedstawionym schematem. Upewnić się, że jest on prawidłowo wyrównany względem profilu montażowego.

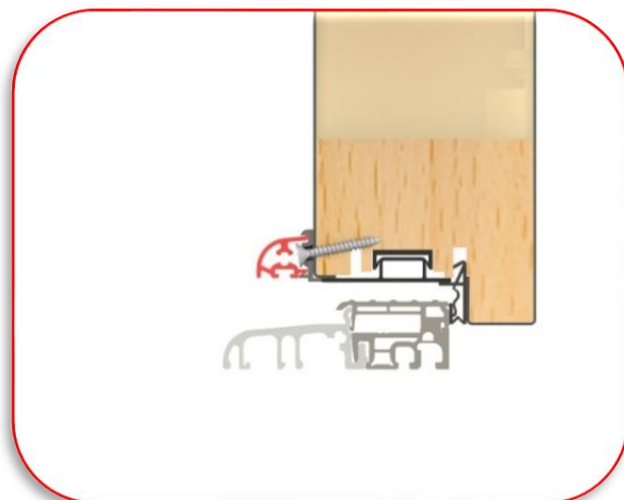

7. Zatrzasnąć profil okapnikowy na profilu montażowym.

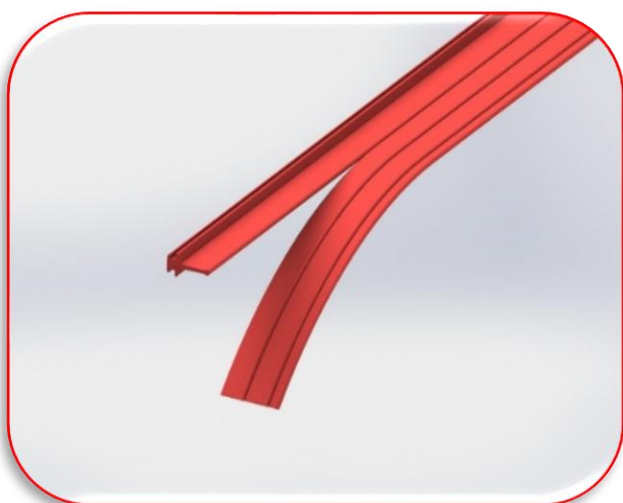

8. Usunąć nadmiar uszczelki – zbyt długa uszczelka może zakłócać prawidłowe działanie drzwi.

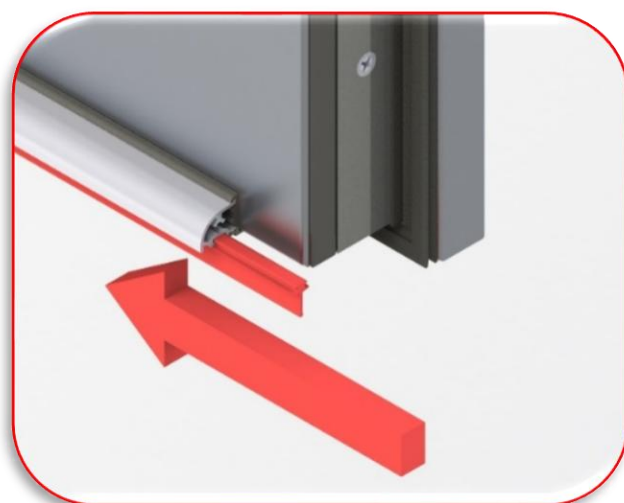

9. Otworzyć drzwi i wsunąć uszczelkę okapnika.



10. Poprawnie zamontowana uszczelka okapnika.

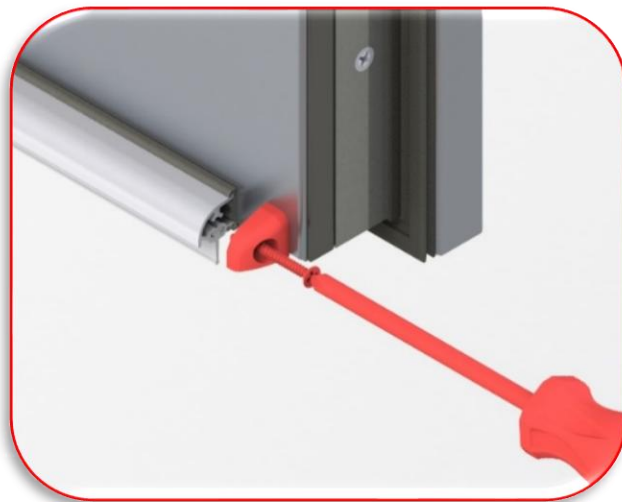

11. Zamontować zaślepki na obu stronach okapnika.
12. Sprawdzić działanie drzwi poprzez kilkukrotne otwarcie i zamknięcie drzwi.