

ERKADO

двері - це наш світ



**СТАЛЕВІ ДВЕРІ
КАТАЛОГ
2025/2026**

Видання I/2025/A
чинний з 15.09.2025

UA



SINGEN 6 в обробці LABEL BLACK STR, в шпоні ШОВКОВИЙ АНТРАЦИТ з матовою поверхнею.

ERKADO

Ми виготовляємо двері вже майже 50 років. За цей час ми пройшли шлях від маленької столярної майстерні, яка виготовляла вироби з дерева для місцевого населення, до одного з лідерів ринку виробників дверей у Польщі. На нашій фабриці площею 50 000 квадратних метрів ми використовуємо обладнання, розроблене спеціально для нас на основі найсучасніших технологій. Щорічне виробництво становить близько 750 000 дверних стулок, які знаходять задоволених покупців у найрізноманітніших куточках світу. Наша продукція відома насамперед своєю високою якістю та привабливим і універсальним дизайном.

Для нас важливе кожне замовлення - як маленьке, що стосується окремих стулок, так і те, яке ми виконуємо для потреб

великих клієнтів. Ми віримо, що це правильний шлях до того, щоб ставати все кращим і кращим виробником.

Сталеві двері - це найновіший продукт компанії Erkado. Вони створюються за власною технологією на індивідуально сконструйованій сучасній виробничій лінії.

Ми перетворюємо наші ідеї та концепції на реальні продукти, які проходять тестування на перевірку необхідних параметрів і можливостей. Ми переконані, що результатом цих зусиль є продукція, яка забезпечує відчуття комфорту та безпеки. Ми сподіваємося, що ви відчуєте те ж саме, коли придбаєте наші двері.

ЗМІСТ

ДЕКОРИ	4
КОЛЕКЦІЯ ДВЕРЕЙ	5
ТИПИ КОНСТРУКЦІЙ ДВЕРЕЙ.....	11
THERMO HOT 88]	12
THERMO HOT 78]	14
THERMO 78]	16
THERMO 64]	18
ВИДИ ОЗДОБЛЕННЯ.....	20
МОДЕЛІ ДВЕРЕЙ:	
HORN	23
LANGEN НОВИНКА	24
TREBUR НОВИНКА	26
ARENDAL НОВИНКА	28
WELS	30
BAZYLEA	31
LAHTI НОВИНКА	32
HELMOND НОВИНКА	33
UTRECHT НОВИНКА	34
FRYBURG.....	35
LEIMEN	36
AMBERG	37
LINDEN.....	38
MURTER.....	39
ROTTERDAM.....	40
EBERN.....	41
WIENER.....	42
SION	43
SINGEN.....	44
SELTERS	45
SAMEDAN.....	46
RODING	47
MELK.....	48
LUCERNA.....	49
KREBEN.....	50
LEOBEN.....	51
ALTA НОВИНКА	52
LUTTER.....	54
BIENE	55
KELLA	56
SOLID.....	57
ТЕПЛОПЕРЕДАЧА	58
СКЛЯНІ ЕЛЕМЕНТИ.....	62
ТЕХНІЧНА ІНФОРМАЦІЯ:	
ДВЕРНІ КОРОБКИ.....	59
РОЗМІРИ ДВЕРЕЙ.....	60
РОЗМІРИ СКЛІННЯ В ДЕКОРАТИВНІЙ ПАНЕЛІ.....	64
СПОСОБИ ВІДЧИНЕННЯ	65
АКСЕСУАРИ	66

ДЕКОРИ

Наші двері виготовлені з листової сталі та покриті шпоном ПВХ. Виберіть колір, який виділить ваші двері.

ШПОН ПВХ

Це продукт, спеціально розроблений для зовнішнього використання. Шпон ПВХ характеризується високою стійкістю до мінливих погодних умов і ультрафіолетового випромінювання. Текстура, адаптована до декоративного мотиву, створює продукт високої естетичної цінності.

5 років
ГАРАНТІЇ НА
ШПОН ²⁾

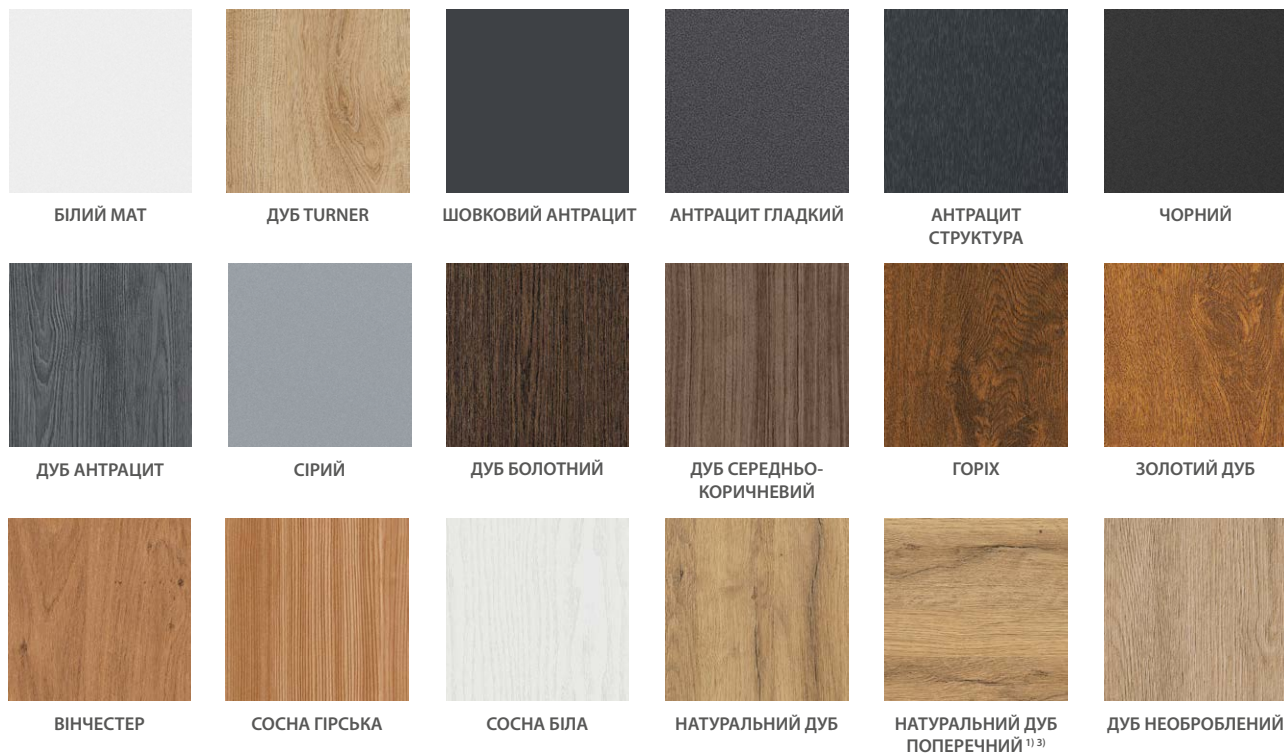

РАМКИ



СКЛІННЯ



¹⁾ Декор НАТУРАЛЬНИЙ ДУБ ПОПЕРЕЧНИЙ використовується тільки на стулках. Дверна коробка доступна в декорі НАТУРАЛЬНИЙ ДУБ.

²⁾ Відноситься до стійкості до ультрафіолетових променів відповідно до вимог, зазначених у гарантійному талоні.

³⁾ Декор доступний лише з декоративним кутником чорного кольору на фальці стулки з боку замка (не стосується LANGEN 2 і 7, BAZYLEA 2, LEIMEN 3 і 5).

⁴⁾ Зміна атмосферного тиску може викликати невелике спотворення відбитого зображення у венеціанському дзеркалі.

⁵⁾ Змінна прозорість скла. Зміна досягається шляхом подачі на скло струму низької напруги. Без струму скло виглядає матовим, білим або сірим. Активується кнопкою, встановленою на дверній рамі (на додатковій панелі), або кнопкою, наприклад, на освітленні.

З технічних причин, пов'язаних із друком, наведені кольори можуть відрізнятися від зображень на фотографіях. Бажано порівняти колір з шаблоном, який можна отримати у продавця

КОЛЕКЦІЯ ДВЕРЕЙ

СЕРІЯ HORN

стор. 23



HORN 1

HORN 2

HORN 4

HORN 5

СЕРІЯ LANGEN

стор. 24

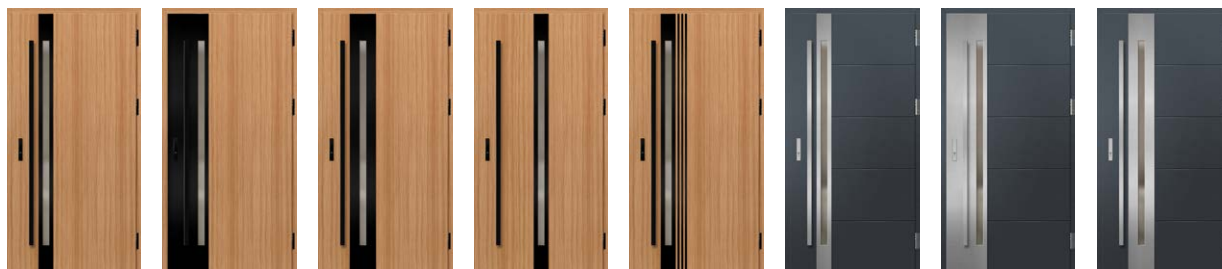

LANGEN 1

LANGEN 2

LANGEN 3

LANGEN 4

LANGEN 5

LANGEN 6

LANGEN 7

LANGEN 8



LANGEN 9

LANGEN 10

LANGEN 11

LANGEN 12

НОВИНКА

СЕРІЯ TREBUR

стор. 26

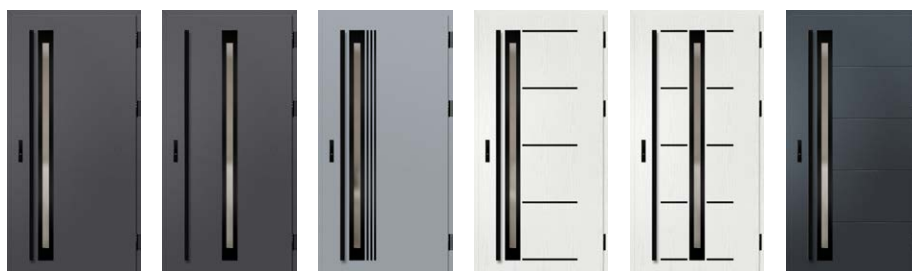

TREBUR 1

TREBUR 2

TREBUR 4

TREBUR 7

TREBUR 8

TREBUR 10



TREBUR 11

TREBUR 12

TREBUR 13

TREBUR 14

НОВИНКА

КОЛЕКЦІЯ ДВЕРЕЙ

СЕРІЯ ARENDAL

стор. 28



ARENDAL 1

ARENDAL 2

ARENDAL 3

ARENDAL 4

ARENDAL 5

ARENDAL 6

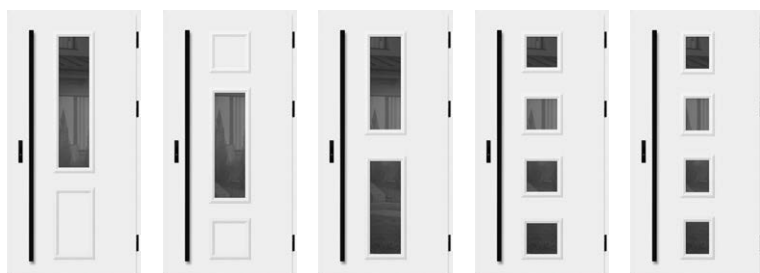

ARENDAL 7

ARENDAL 8

ARENDAL 9

ARENDAL 10

ARENDAL 11

НОВИНКА

СЕРІЯ WELS

стор. 30

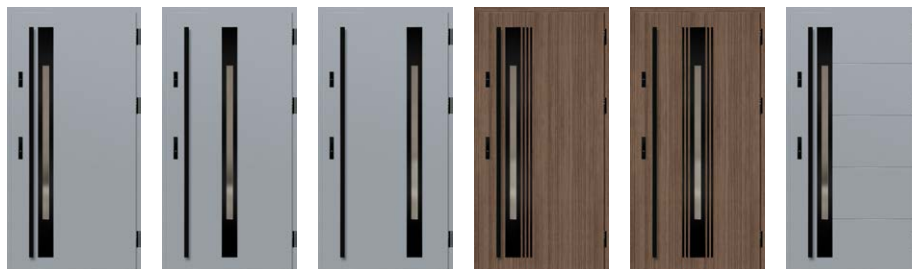

WELS 1

WELS 2

WELS 3

WELS 4

WELS 5

WELS 7

СЕРІЯ BAZYLEA

стор. 31



BAZYLEA 1

BAZYLEA 2

BAZYLEA 3

BAZYLEA 4

BAZYLEA 5

СЕРІЯ LAHTI

стор. 32



LAHTI 1

LAHTI 2

LAHTI 3

LAHTI 4

LAHTI 5

LAHTI 6

НОВИНКА

КОЛЕКЦІЯ ДВЕРЕЙ

СЕРІЯ HELMOND

стор. 33

НОВИНКА

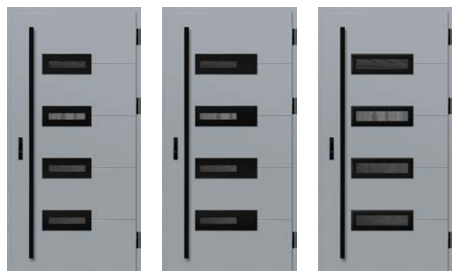

HELMOND 1

HELMOND 2

HELMOND 3

СЕРІЯ UTRECHT

стор. 34

НОВИНКА



UTRECHT 1

UTRECHT 2

UTRECHT 3

UTRECHT 4

UTRECHT 5

СЕРІЯ FRYBURG

стор. 35



FRYBURG 3

FRYBURG 4

FRYBURG 5

FRYBURG 6

СЕРІЯ LEIMEN

стор. 36



LEIMEN 1

LEIMEN 2

LEIMEN 3

LEIMEN 4

LEIMEN 5

СЕРІЯ AMBERG

стор. 37



AMBERG 1

AMBERG 2

AMBERG 3

AMBERG 4

ЗАРЕСТРОВАННИЙ ПРОМИСЛОВИЙ ЗРАЗОК

ERKADO

№ 008724926-0001

КОЛЕКЦІЯ ДВЕРЕЙ

СЕРІЯ LINDEN

стор. 38



LINDEN 1

LINDEN 2

LINDEN 3

LINDEN 4

LINDEN 5

LINDEN 6

ЗАРЕСТРОВАНИЙ ПРОМИСЛОВИЙ ЗРАЗОК

ERKADO

No 008724926-0002

No 008724926-0003

No 008724926-0004

СЕРІЯ MURTER

стор. 39



MURTER 1

MURTER 2

MURTER 3

MURTER 4

MURTER 5

MURTER 6

ЗАРЕСТРОВАНИЙ ПРОМИСЛОВИЙ ЗРАЗОК

ERKADO

No 008724926-0005

No 008724926-0006

No 008724926-0007

СЕРІЯ ROTTERDAM

стор. 40



ROTTERDAM 1

ROTTERDAM 2

ROTTERDAM 3

ROTTERDAM 4

СЕРІЯ EBERN

стор. 41

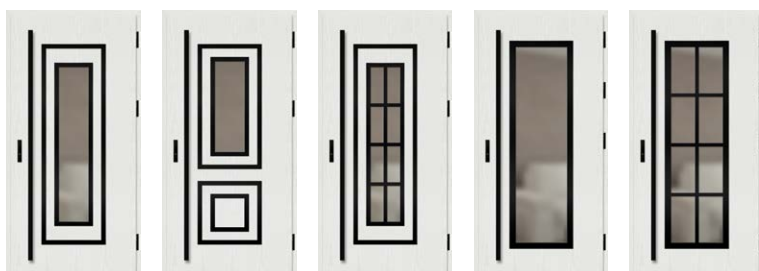

EBERN 1

EBERN 2

EBERN 3

EBERN 4

EBERN 5

СЕРІЯ WIENER

стор. 42



WIENER 1

WIENER 2

WIENER 3

СЕРІЯ SION

стор. 43



SION 1

SION 2

КОЛЕКЦІЯ ДВЕРЕЙ

СЕРІЯ SINGEN

стор. 44



SINGEN 1 SINGEN 2 SINGEN 3 SINGEN 4 SINGEN 5 SINGEN 6

СЕРІЯ SELTERS

стор. 45



SELTERS 1 SELTERS 2 SELTERS 3 SELTERS 4 SELTERS 5 SELTERS 6 SELTERS 7

ЗАРЕЄСТРОВАНІЙ ПРОМИСЛОВИЙ ЗРАЗОК

ERKADO

No 008724926-0008

No 008724926-0009

No 008724926-0010

СЕРІЯ SAMEDAN

стор. 46

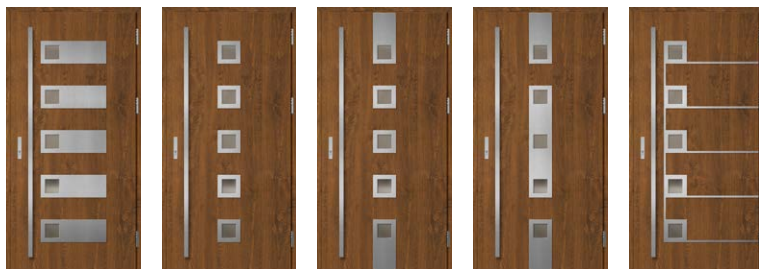

SAMEDAN 1 SAMEDAN 2 SAMEDAN 3 SAMEDAN 4 SAMEDAN 5

СЕРІЯ RODING стор. 47



RODING 1 RODING 2

СЕРІЯ MELK стор. 48



MELK 1 MELK 2

СЕРІЯ LUCERNA стор. 49

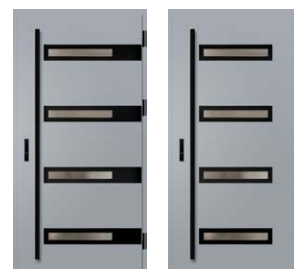

LUCERNA 1 LUCERNA 2

СЕРІЯ KREBEN стор. 50



KREBEN 1 KREBEN 2

СЕРІЯ LEOBEN стор. 51

стор. 51



LEOBEN 1 LEOBEN 2 LEOBEN 3 LEOBEN 4

КОЛЕКЦІЯ ДВЕРЕЙ

СЕРІЯ ALTA

стор. 52

НОВИНКА

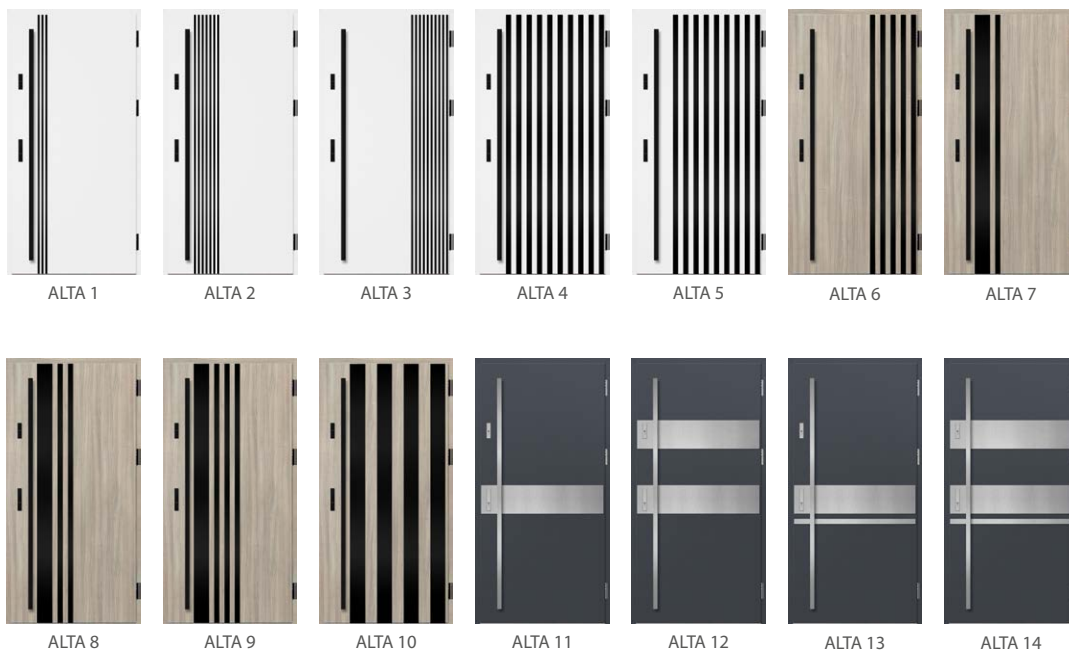

СЕРІЯ LUTTER

стор. 54



СЕРІЯ BIENE

стор. 55



СЕРІЯ KELLA

стор. 56



СЕРІЯ SOLID

стор. 57



ТИПИ КОНСТРУКЦІЇ

88 THERMO HOT 88



ТЕПЛОІЗОЛЯЦІЯ
Ud=0,60 Вт/(м²К)^{*)}

ТОВЩИНА СТУЛКИ
88 мм

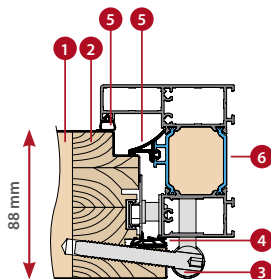

АЛЮМІНІЄВА ДВЕРНА КОРОБКА

78 THERMO HOT 78



ТЕПЛОІЗОЛЯЦІЯ
Ud=0,63 Вт/(м²К)^{*)}

ТОВЩИНА СТУЛКИ
78 мм

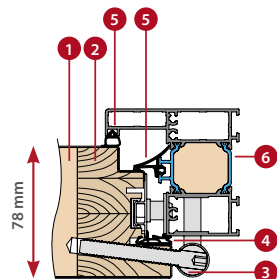

АЛЮМІНІЄВА ДВЕРНА КОРОБКА

78 THERMO 78



ТЕПЛОІЗОЛЯЦІЯ
Ud=0,64 Вт/(м²К)^{*)}

ТОВЩИНА СТУЛКИ
78 мм

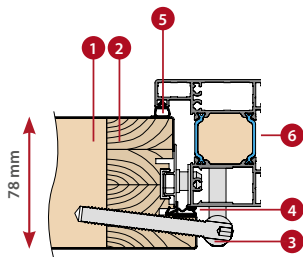

АЛЮМІНІЄВА ДВЕРНА КОРОБКА

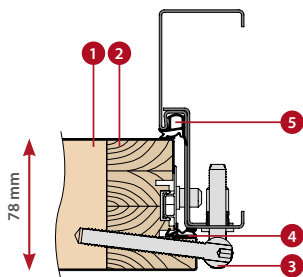

ДВЕРНА КОРОБКА СТАЛЕВА

64 THERMO 64



ТЕПЛОІЗОЛЯЦІЯ
Ud=0,77 Вт/(м²К)^{*)}

ТОВЩИНА СТУЛКИ
64 мм

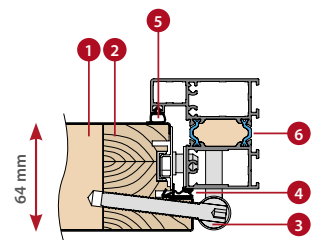

АЛЮМІНІЄВА ДВЕРНА КОРОБКА

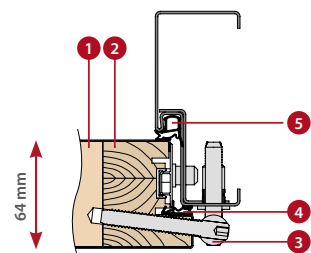

ДВЕРНА КОРОБКА СТАЛЕВА

- 1 пінополіуретановий наповнювач
- 3 петля
- 5 ущільнювач дверної коробки
- 2 каркас з клеєної деревини
- 4 ущільнювач стулки
- 6 теплоізоляційний бар'єр алюмінієвої дверної коробки

* Стосується суцільних дверей без скління з базовим розміром 1230 x 2180 мм з алюмінієвою дверною коробкою (докладніше див. стор. 58).

ДВЕРІ THERMO HOT 88



теплоізоляція
 $U_d=0,60 \text{ W} / (\text{m}^2\text{K})^1$

СТАНДАРТНА КОМПЛЕКТАЦІЯ ТА ЗА ДОДАТКОВУ ПЛАТУ



три петлі з трьома штифтами 3D регулюванням, накладки на петлі чорні, сріблясті або старе золото



алюмінієва дверна коробка



спадаючий ущільнювач

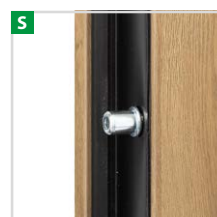

4 болти протизламні



теплий алюмінієвий поріг і четвертий фальц у нижній частині стулки

S

повна фіксуюча планка з регулюванням дотиску

S

накладний замок

D

накладний замок з верхнім замком

НОВИНКА LAHTI 2, натуральний дуб, LABEL BLACK STR

S

стандартно входить у вартість дверей

D

опціонально за додаткову плату

¹⁾ Стосується суцільних дверей без скління з базовими розмірами 1230 x 2180 мм з алюмінієвою дверною коробкою.

²⁾ Засклені двері, щоб мати клас RC2, повинні мати пакет скління RC2, який можна придбати за додаткову плату. Двері не відповідають класу RC2 зі вставкою ErkadoSmart.



поперечний переріз стулки THERMO HOT 88 з ущільнювачем і без спадаючого ущільнювача, алюмінієвий поріг



КОНСТРУКЦІЯ:

- 1 стулка, заповнена пінополіуретаном (PUR)
- 2 обшивка стулки з оцинкованого сталевого листа товщиною 0,6 мм, покритого стійким до ультрафіолетового випромінювання шпоном ПВХ
- 3 каркас стулки виконаний з клеєної деревини (дерево соснове)
- 4 петля триштирєва з регулюванням 3D
- 6 маскувальна планка для естетичного оздоблення
- 7 теплий алюмінієвий поріг
- 8 спадаючий ущільнювач (опція за додаткову плату) забезпечує додаткове ущільнення дверей в зоні порогу
- 9 пороговий фальц (так званий четвертий фальц) значно покращує герметичність дверей по всьому периметру стулки
- 10 алюмінієві накладки на петлі чорного, срібного кольору або старе золото
- 11 алюмінієва дверна коробка з терморозривом для забезпечення значно кращої теплоізоляції
- 12 центральний ущільнювач дверної коробки
- 13 ущільнювач дверної коробки та стулки
- 14 Наповнювач з високою ізоляцією XPS

СТАНДАРТНА КОМПЛЕКТАЦІЯ:

1. Стулка з чотиристороннім фальцем, з рамою з клеєної деревини, заповнена пінополіуретаном, оснащена:
 - 3 петлі з регулюванням 3D та накладки
 - 4 протизламні штифти
 - накладний замок гаково-ригельний з 3-точковим замиканням сріблястого кольору або за додаткову плату чорного кольору
 - решітки.
2. Алюмінієва дверна коробка, пофарбована в чорний колір і шпонована в колір стулки, оснащена теплим алюмінієвим порогом і повною фіксуючою планкою з регулюванням дотиску.
3. Чотирикамерні склопакети в стандартній комплектації з чорною дистанційною рамкою для склопакетів з покращеними параметрами теплоізоляції.

поперечний переріз алюмінієвої дверної коробки для стулки THERMO HOT 88



товщина дверної стулки 88 мм



стандарт WT21



енергоефективний



європейський стандарт відповідності CE



ідеально підходить для пасивних будинків

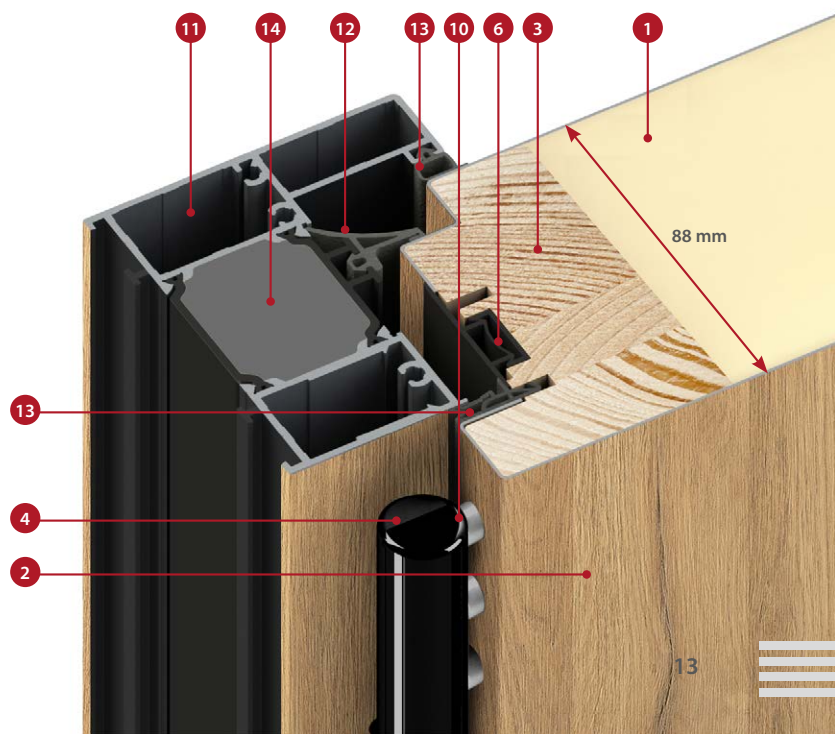

ДВЕРІ THERMO HOT 78



теплоізоляція
 $U_d=0,63 \text{ W} / (\text{m}^2\text{K})^1)$

СТАНДАРТНА КОМПЛЕКТАЦІЯ ТА ЗА ДОДАТКОВУ ПЛАТУ



S

повна фіксуюча планка з регулюванням дотиску

S

накладний замок

D

накладний замок з верхнім замком

НОВИНКА UTRECHT 4, антрацит гладкий, LABEL INOX

S

стандартно входить у вартість дверей

D

опціонально за додаткову плату



три петлі з трьома штифтами 3D регулюванням, накладки на петлі чорні, сріблясті або старе золото



алюмінієва дверна коробка

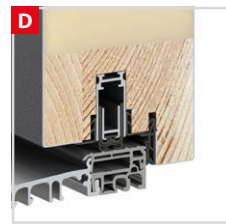

спадаючий ущільнювач

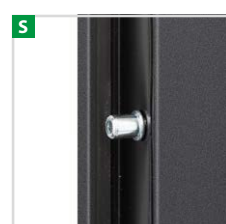

4 болти протизломні



теплий алюмінієвий поріг і четвертий фальц у нижній частині стулки

¹⁾ Стосується суцільних дверей без скління з базовими розмірами 1230 x 2180 мм з алюмінієвою дверною коробкою.

²⁾ Засклені двері, щоб мати клас RC2, повинні мати пакет скління RC2, який можна придбати за додаткову плату. Двері не відповідають класу RC2 зі вставкою ErkadoSmart.

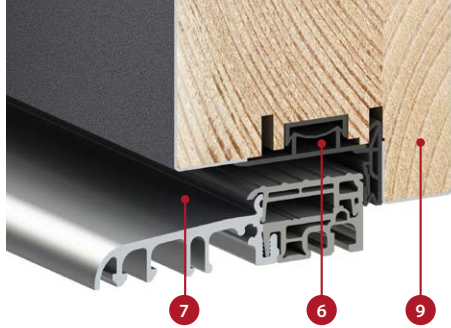

поперечний переріз стулки
THERMO HOT 78 з ущільнювачем і без
спадаючого ущільнювача, алюмінієвий поріг

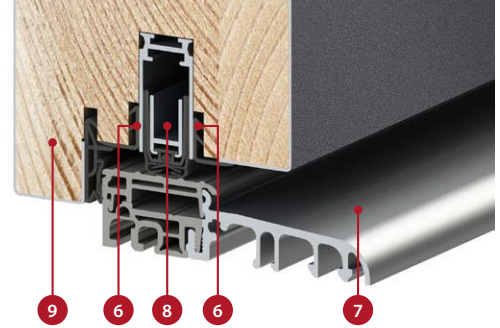





КОНСТРУКЦІЯ:

- 1 стулка, заповнена пінополіуретаном (PUR)
- 2 обшивка стулки з оцинкованого сталевого листа товщиною 0,6 мм, покритого стійким до ультрафіолетового випромінювання шпоном ПВХ
- 3 каркас стулки виконаний з клеєної деревини (дерево соснове)
- 4 петля триштирєва з регулюванням 3D
- 6 маскувальна планка для естетичного оздоблення
- 7 теплий алюмінієвий поріг
- 8 спадаючий ущільнювач (опція за додаткову плату) забезпечує додаткове ущільнення дверей в зоні порогу
- 9 пороговий фальц (так званий четвертий фальц) значно покращує герметичність дверей по всьому периметру стулки
- 10 алюмінієві накладки на петлі чорного, срібного кольору або старе золото
- 11 алюмінієва дверна коробка з терморозривом для забезпечення значно кращої теплоізоляції
- 12 центральний ущільнювач дверної коробки
- 13 ущільнювач дверної коробки та стулки
- 14 Наповнювач з високою ізоляцією XPS

СТАНДАРТНА КОМПЛЕКТАЦІЯ:

1. Стулка з чотиристороннім фальцем, з рамою з клеєної деревини, заповнена пінополіуретаном, оснащена:
 - 3 петлі з регулюванням 3D та накладки
 - 4 протизламні штифти
 - накладний замок гаково-ригельний з 3-точковим замиканням сріблястого кольору або за додаткову плату чорного кольору
 - решітки.
2. Алюмінієва дверна коробка, пофарбована в чорний колір і шпонована в колір стулки, оснащена теплим алюмінієвим порогом і повною фіксуючою планкою з регулюванням дотиску.
3. Чотирикамерні склопакети в стандартній комплектації з чорною дистанційною рамкою для склопакетів з покращеними параметрами теплоізоляції.

-  товщина дверної стулки 78 мм
-  стандарт WT21
-  енергоефективний
-  європейський стандарт відповідності CE
-  ідеально підходить для пасивних будинків

поперечний переріз алюмінієвої дверної
коробки для стулки THERMO HOT 78

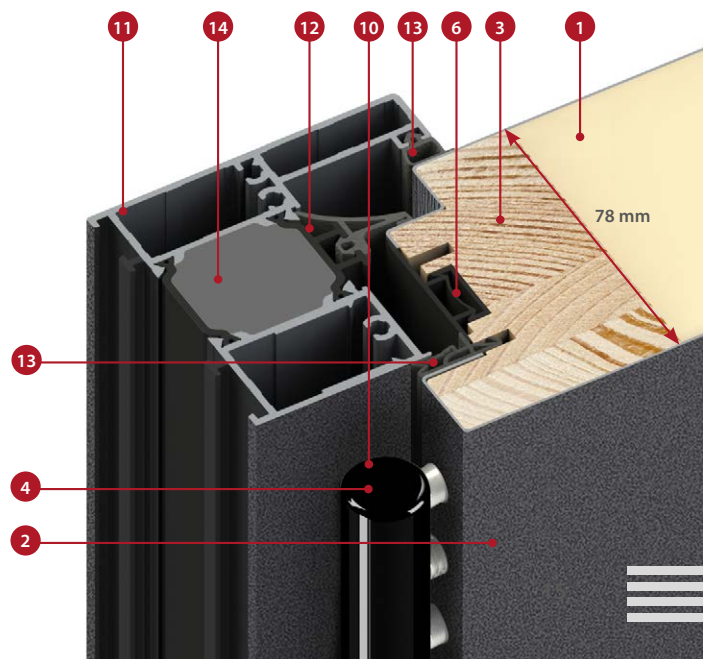

ДВЕРІ THERMO 78



теплоізоляція
Ud=0,64 W / (m²K) ¹⁾

СТАНДАРТНА КОМПЛЕКТАЦІЯ ТА ЗА ДОДАТКОВУ ПЛАТУ



S

повна фіксуюча планка з регулюванням дотиску ³⁾

S

накладний замок без верхнього замка

D

накладний замок з верхнім замком

НОВИНКА HELMOND 2, дуб натуральний поперечний, LABEL BLACK STR

S

стандартно входить у вартість дверей

D

опціонально за додаткову плату



три петлі з трьома штифтами з 3D регулюванням, накладки на петлі чорні, сріблясті або старе золото

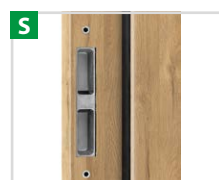

сталеві дверні коробки з регульованими фіксаторами



алюмінієва дверна коробка



спадаючий ущільнювач

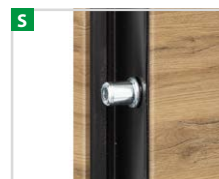

4 болти противзламні



теплий алюмінієвий поріг і четвертий фальц у нижній частині стулки

¹⁾ Стосується суцільних дверей без скління з базовими розмірами 1230 x 2180 мм з алюмінієвою дверною коробкою.

²⁾ Засклені двері, щоб мати клас RC2, повинні мати пакет скління RC2, який можна придбати за додаткову плату. Двері не відповідають класу RC2 зі вставкою ErkadoSmart.

³⁾ Доступно лише для алюмінієвої дверної коробки. Для сталеві дверної коробки повна фіксуюча планка недоступна.



поперечний переріз стулки THERMO 78 з ущільнювачем і без спадаючого ущільнювача, алюмінієвий поріг



КОНСТРУКЦІЯ:

- 1 стулка, заповнена пінополіуретаном (PUR)
- 2 обшивка стулки з оцинкованого сталевого листа товщиною 0,6 мм, покритого стійким до ультрафіолетового випромінювання шпоном ПВХ
- 3 каркас стулки виконаний з клеєної деревини (дерево соснове)
- 4 петля триштиртова з регулюванням 3D
- 6 маскувальна планка для естетичного оздоблення
- 7 теплий алюмінієвий поріг
- 8 спадаючий ущільнювач (опція за додаткову плату) забезпечує додаткове ущільнення дверей в зоні порогу
- 9 пороговий фальц (так званий четвертий фальц) значно покращує герметичність дверей по всьому периметру стулки
- 10 алюмінієві накладки на петлі чорного, срібного кольору або старе золото
- 11 алюмінієва дверна коробка (опція за додаткову плату) з терморозривом для забезпечення значно кращої теплоізоляції (порівняно зі сталеву дверною коробкою)
- 12 сталеву дверна коробка з оцинкованого листатовщиною 1,5 мм у кольорі дверей або будь-якого іншого кольору, вибраного з палітри кольорів
- 13 ущільнювач дверної коробки та стулки
- 14 Наповнювач з високою ізоляцією XPS

СТАНДАРТНА КОМПЛЕКТАЦІЯ:

1. Стулка з чотиристороннім фальцем, з рамою з клеєної деревини, заповнена пінополіуретаном, оснащена:
 - 3 петлі з регулюванням 3D та накладки
 - 4 протизламні штифти
 - накладний замок гаково-ригельний з 3-точковим замиканням сріблястого кольору або за додаткову плату чорного кольору
 - решітки.
2. Сталева дверна коробка оцинкована і шпонована в колір стулки, з теплим алюмінієвим порогом
3. Чотирикамерні склопакети в стандартній комплектації з чорною дистанційною рамкою для склопакетів з покращеними параметрами теплоізоляції.



товщина дверної стулки 78 мм



стандарт WT21



енергоефективний



європейський стандарт відповідності CE



ідеально підходить для пасивних будинків (з алюмінієвою дверною коробкою)

поперечний переріз сталеву дверної коробки для стулки THERMO 78

поперечний переріз алюмінієву дверної коробки для стулки THERMO 78

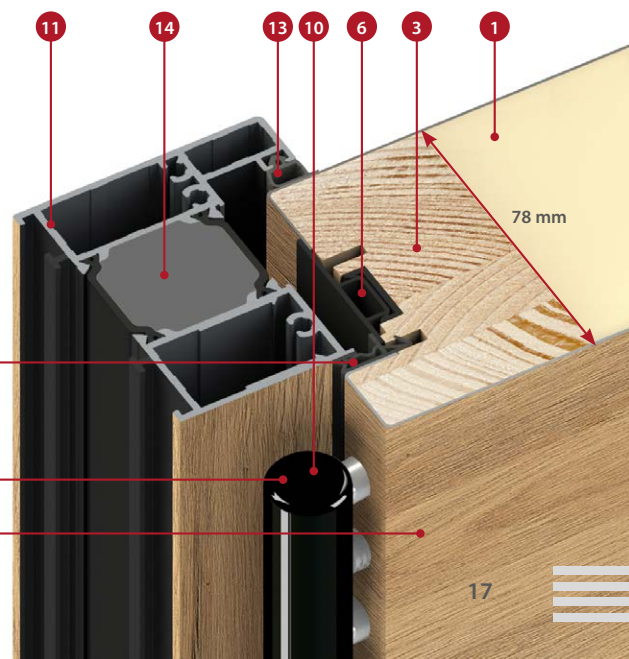
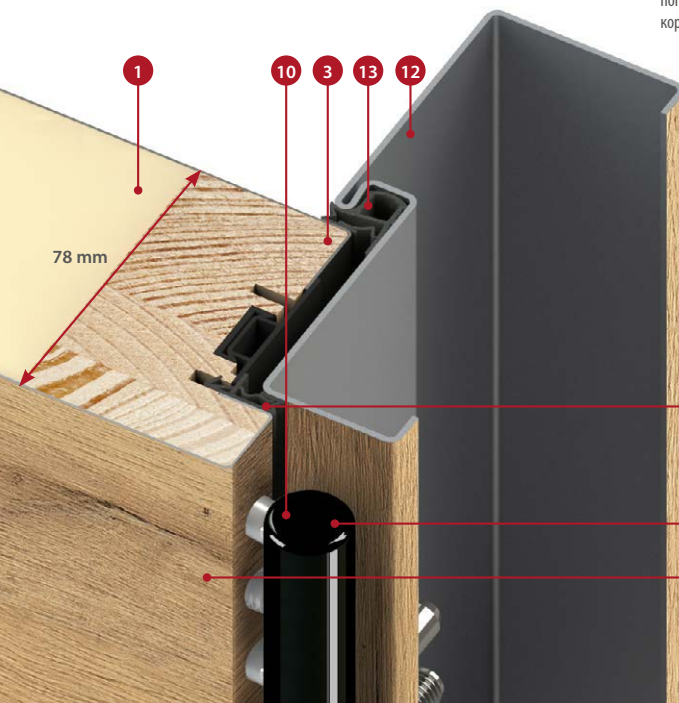

ДВЕРІ THERMO 64



теплоізоляція
 $U_d=0,77 \text{ W} / (\text{m}^2\text{K})^1)$

СТАНДАРТНА КОМПЛЕКТАЦІЯ ТА ЗА ДОДАТКОВУ ПЛАТУ



- S** повна фіксуюча планка з регулюванням дотиску³⁾
- S** накладний замок без верхнього замка
- D** накладний замок з верхнім замком

BAZYLEA 5, шовковий антрацит, LABEL INOX

- S** стандартно входить у вартість дверей
- D** опціонально за додаткову плату



три петлі з трьома штифтами з 3D регулюванням, накладки на петлі чорні, сріблясті або старе золото



сталева дверна коробка з регульованими фіксаторами



алюмінієва дверна коробка



спадаючий ущільнювач



4 болти противзламні



теплий алюмінієвий поріг і четвертий фальц у нижній частині стулки

¹⁾ Стосується суцільних дверей без скління з базовими розмірами 1230 x 2180 мм з алюмінієвою дверною коробкою.

²⁾ Засклені двері, щоб мати клас RC2, повинні мати пакет скління RC2, який можна придбати за додаткову плату. Двері не відповідають класу RC2 зі вставкою ErkadoSmart.

³⁾ Доступно лише для алюмінієвої дверної коробки. Для сталеві дверної коробки повна фіксуюча планка недоступна.



поперечний переріз стулки THERMO 64 з ущільнювачем і без спадаючого ущільнювача, алюмінієвий поріг

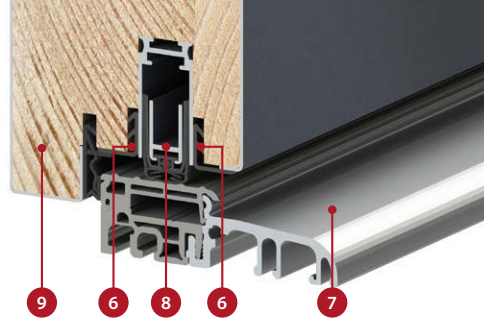

КОНСТРУКЦІЯ:

- 1 стулка, заповнена пінополіуретаном (PUR)
- 2 обшивка стулки з оцинкованого сталевго листа товщиною 0,6 мм, покритого стійким до ультрафіолетового випромінювання шпоном ПВХ
- 3 каркас стулки виконаний з клеєної деревини (дерево соснове)
- 4 петля триштирвова з регулюванням 3D
- 6 маскувальна планка для естетичного оздоблення
- 7 теплий алюмінієвий поріг
- 8 спадаючий ущільнювач (опція за додаткову плату) забезпечує додаткове ущільнення дверей в зоні порогу
- 9 пороговий фальц (так званий четвертий фальц) значно покращує герметичність дверей по всьому периметру стулки
- 10 алюмінієві накладки на петлі чорного, срібного кольору або старе золото
- 11 алюмінієва дверна коробка (опція за додаткову плату) з терморозривом для забезпечення значно кращої теплоізоляції (порівняно зі сталевою дверною коробкою)
- 12 сталева дверна коробка з оцинкованого листатовщиною 1,5 мм у кольорі дверей або будь-якого іншого кольору, вибраного з палітри кольорів
- 13 ущільнювач дверної коробки та стулки
- 14 Наповнювач з високою ізоляцією XPS

СТАНДАРТНА КОМПЛЕКТАЦІЯ:

1. Стулка з чотиристороннім фальцем, з рамою з клеєної деревини, заповнена пінополіуретаном, оснащена:
 - 3 петлі з регулюванням 3D та накладки
 - 4 протизламні штифти
 - накладний замок гаково-ригельний з 3-точковим замиканням сріблястого кольору або за додаткову плату чорного кольору
 - решітки.
2. Сталева дверна коробка оцинкована і шпонована в колір стулки, з теплим алюмінієвим порогом.
3. Чотирикамерні склопакети в стандартній комплектації з чорною дистанційною рамкою для склопакетів з покращеними параметрами теплоізоляції.



товщина дверної стулки 64 мм



стандарт WT21



енергоефективний



європейський стандарт відповідності CE

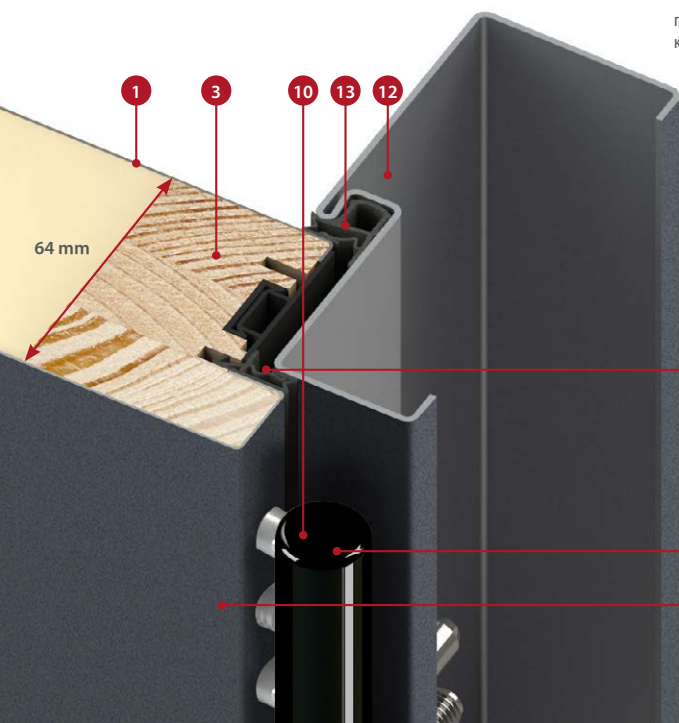

поперечний переріз сталевгої дверної коробки для стулки THERMO 64

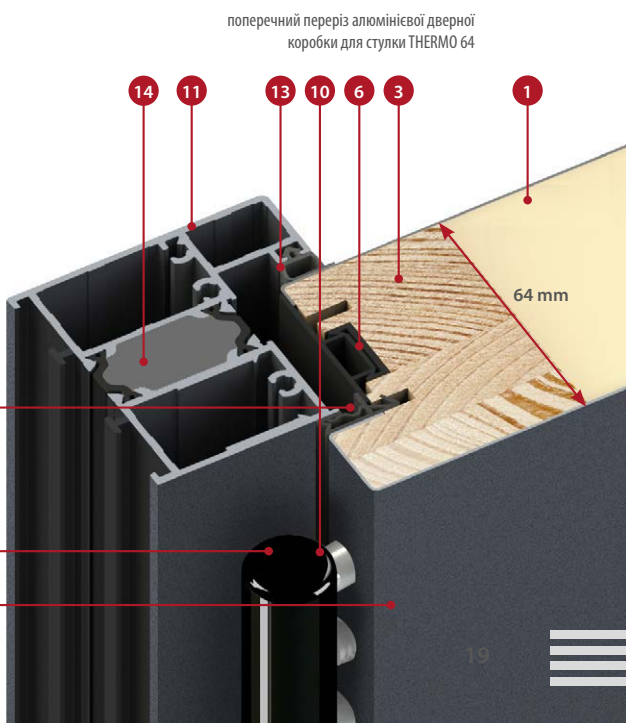

поперечний переріз алюмінієвої дверної коробки для стулки THERMO 64

ВИДИ ОЗДОБЛЕННЯ

ОЗДОБЛЕННЯ PLAIN

Декоративний пакет, скло врівень з поверхнею стулки, що виступає тільки з боку фальца.

У дверях, що відкриваються назовні або всередину, скло завжди розташоване врівень з поверхнею дверного полотна з зовнішньої сторони будинку. Всередині, покриття PLAIN GLASS має декоративну чорну панель з нержавіючої сталі, покриття PLAIN LACOBEL GLASS має гладке дверне полотно, а покриття PLAIN LACOBEL DUO GLASS¹⁾ має чорне скло, що врівень з поверхнею. Винятком є двері, що відкриваються всередину, виготовлені за технологією THERMO HOT, де подвійний фальц виключає цю опцію. Це автоматично запобігає замовленню виробу в конфігурації: двері THERMO HOT, що відкриваються всередину, тоді як покриття PLAIN LACOBEL DUO GLASS¹⁾ повністю виключає можливість замовлення дверей за цією технологією.



PLAIN
GLASS

Панель врівень з поверхнею стулки виконано з чорного скла.

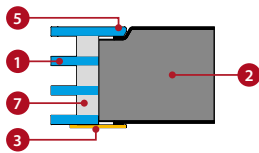

PLAIN
LACOBEL
GLASS

PLAIN
LACOBEL
DUO GLASS

Панель врівень з поверхнею стулки виконано з лакованого скла.

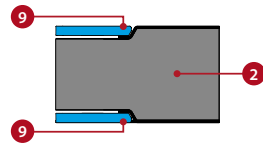
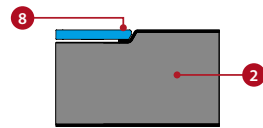

- 1 пакет скління
- 2 стулка
- 3 декоративна панель з нержавіючої сталі, пофарбована в чорний колір, наклеєна на поверхню стулки
- 4 декоративна панель з нержавіючої сталі в оздобленні INOX, наклеєна на поверхню стулки
- 5 скло врівень з поверхнею стулки, яка може бути розташована тільки з боку фальца
- 6 скло з характерними фасками, наклеєне на поверхню стулки
- 7 чорна дистанційна рамка для склопакетів
- 8 завжди врівень із зовнішньою стороною будинку декоративна панель з чорного пофарбованого скла, т. зв. Lacobel
- 9 декоративна панель з чорного фарбованого скла, так званого Lacobel

ОЗДОБЛЕННЯ LABEL

Декоративна панель, розміщена на поверхні стулки, створює делікатний 3D-ефект.

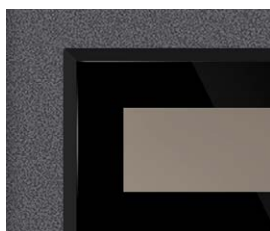

LABEL
DIAMOND
GLASS

Панель товщиною 5 мм виготовлена з чорного скла з характерною фаскою.

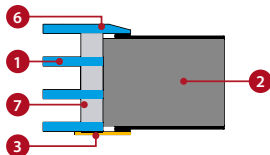

LABEL
BLACK STR

Панель товщиною 2 мм, пофарбована в чорний колір.

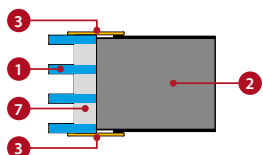

LABEL
INOX

Панель товщиною 2 мм в оздобленні INOX.

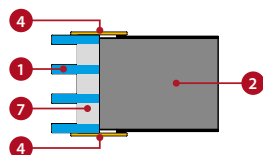

¹⁾ Покриття PLAIN LACOBEL DUO GLASS недоступне з технологією THERMO HOT.

ВИДИ ОЗДОБЛЕННЯ

ОЗДОБЛЕННЯ STAMP

Естетично привабливі тиснення, зроблені в обшивці стулки, створюють виразний візерунок.

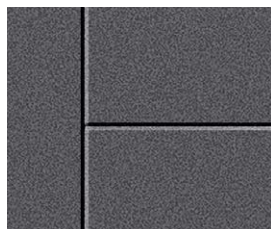

Двостороннє тиснення шир. 10 мм на глибину 2 мм.

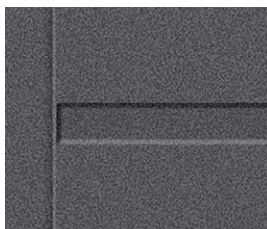

Двостороннє тиснення шир. 25 мм на глибину 2 мм.



Двостороннє тиснення шир. 25 мм з інтарсією в оздобленні INOX або пофарбованої в чорний колір. Інтарсія може бути встановлена з одного або з обох боків. Розміщується у тисненні і знаходиться врівень зі стулкою (STAMP) або наклеюється до плоску стулки (LABEL).

ОЗДОБЛЕННЯ FRAME

Естетично приваблива двостороння профільована планка, приклеєна до дверного полотна. Виготовлена з алюмінію та має декор дверного полотна або чорний стр колір.

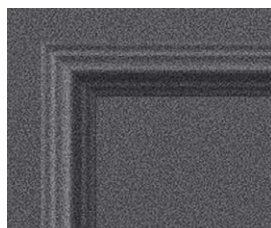

Двостороння профільована смуга, шириною 51 мм та висотою 19 мм.



Двостороння профільована смуга, шириною 51 мм та висотою 19 мм.

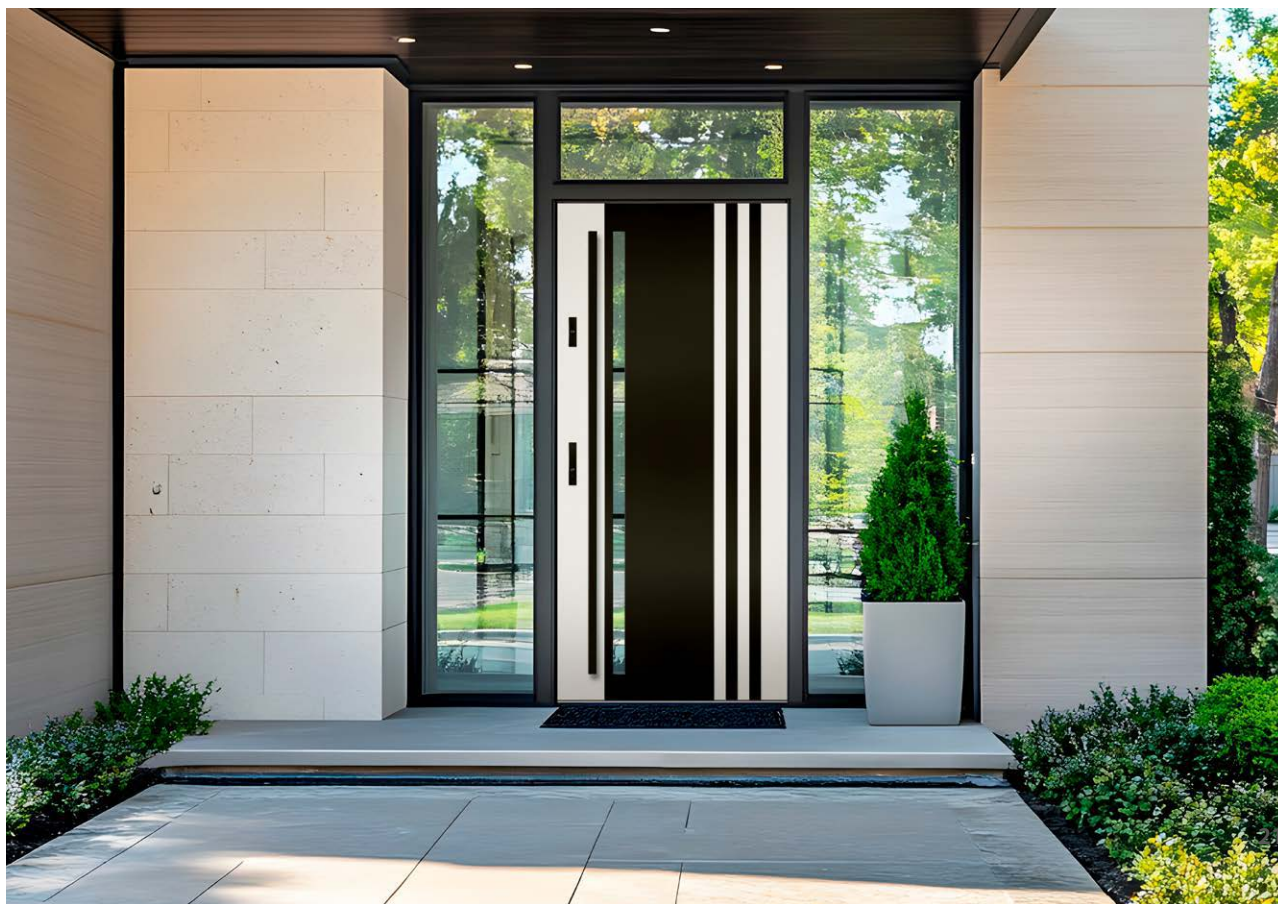



НОВИНКА HORN 4

Зовнішні сталеві двері зі скляною вставкою LACOBEL BLACK врівень з поверхнею стулки, в унікальному шпоні СИРИЙ ДУБ з матовою поверхнею.

HORN

ВАРІАНТИ ОЗДОБЛЕННЯ



ДОСТУПНІ ВАРІАНТИ ШИРИНИ СТУЛОК

◀ 80N ▶ ◀ 80 ▶ ◀ 90N ▶ ◀ 90 ▶ ◀ 100¹⁾ ▶ ◀ ПІД ВИМІР ▶

Існує можливість виготовлення дверей будь-якої ширини та висоти.
Детальніше на сторінці 60.

ДОПЛАТИ

алюмінієва дверна коробка (тільки THERMO 78 і THERMO 64)
стулка шир. «100»
нестандартна ширина в діапазоні 770-1210 мм (Sc на стор. 60)
двері вищі, до вис. 2480 мм (розмір. Нс на стор. 60) ²⁾
двері нижчі до вис. 1800 мм (розмір. Нс на стор. 60) ³⁾
двоколірні двері: тільки стулка / комплект стулка + коробка
PLAIN LACOBEL DUO GLASS, стосується моделей 4, 5 (недоступно для THERMO HOT)
детальний перелік додаткових опцій на сторінці 66

ДОПЛАТИ за скління
склопакет, необхідний для дверей класу RC2
венеціанське дзеркало
матове біле/прозоре скло
матове сіре/прозоре скло



Взірці показані на моделі в THERMO 64, ширина стулки 90, стандартна висота.

HORN 1, необроблений дуб, PLAIN GLASS
двері відчиняються назовні,
k35 ручка-скоба довж. 160 см, алюмінієва коробка,
стандартний пакет скління

Модель HORN в технології THERMO HOT 88 і THERMO HOT 78
недоступна для дверей, що відчиняються всередину.



HORN 1



HORN 2



Скляна вставка LACOBEL BLACK врівень з поверхнею стулки

HORN 4



Скляна вставка LACOBEL BLACK врівень з поверхнею стулки

HORN 5

¹⁾ за додаткову плату ²⁾ двері вище певної висоти Нс мають 4 петлі (деталі в таблиці на сторінці 60) ³⁾ двері висотою Нс менше 1984 мм доступні лише з одним замком
⁴⁾ скляна панель LACOBEL завжди врівень із зовнішньої сторони, з гладкою стулкою з внутрішньої сторони

LANGEN

ВАРІАНТИ ОЗДОБЛЕННЯ



ДОСТУПНІ ВАРІАНТИ ШИРИНИ СТУЛОК

◀ 80N ▶ ◀ 80 ▶ ◀ 90N ▶ ◀ 90 ▶ ◀ 100¹⁾ ▶ ◀ ПІД ВИМІР ▶

Існує можливість виготовлення дверей будь-якої ширини та висоти.
Детальніше на сторінці 60.

ДОПЛАТИ

алюмінієва дверна коробка (тільки THERMO 78 і THERMO 64)

стулка шир. «100»

нестандартна ширина в діапазоні 770-1210 мм (Sc на стор. 60)

двері вищі, до вис. 2480 мм (розмір. Нс на стор. 60)²⁾

двері нижчі до вис. 1800 мм (розмір. Нс на стор. 60)³⁾

двоколірні двері: тільки стулка / комплект стулка + коробка

доплата за моделі з тисненням

детальний перелік додаткових опцій на сторінці 66

ДОПЛАТИ за скління

склопакет, необхідний для дверей класу RC2

венетіанське дзеркало

матове біле/прозоре скло

матове сіре/прозоре скло



Взірці показані на моделі в THERMO 64, ширина стулки 90, стандартна висота.

LANGEN 1, сосна гірська, LABEL BLACK STR
k35 ручка-скоба довж. 160 см, алюмінієва коробка,
стандартний пакет скління



LANGEN 12, дуб болотний, LABEL INOX, к35 ручка-скоба довж. 160 см, алюмінієва коробка, склопакет графіт



LANGEN 1



LANGEN 2



LANGEN 3



LANGEN 4



LANGEN 5



LANGEN 6



LANGEN 7



LANGEN 8



LANGEN 9



LANGEN 10¹⁾



LANGEN 11¹⁾

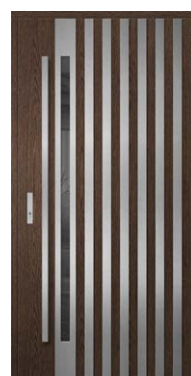

LANGEN 12¹⁾

НОВИНКА

¹⁾ залежно від ширини, кількість смуг та відстань між ними можуть змінюватися (на фотографіях показана ширина «90»)

TREBUR

ВАРІАНТИ ОЗДОБЛЕННЯ



ДОСТУПНІ ВАРІАНТИ ШИРИНИ СТУЛОК

◀ 80N ▶ ◀ 80 ▶ ◀ 90N ▶ ◀ 90 ▶ ◀ 100¹⁾ ▶ ◀ ПІД ВИМІР ▶

Існує можливість виготовлення дверей будь-якої ширини та висоти.
Детальніше на сторінці 60.

ДОПЛАТИ

алюмінієва дверна коробка (тільки THERMO 78 і THERMO 64)

стулка шир. «100»

нестандартна ширина в діапазоні 770-1210 мм (Sc на стор. 60)

двері вищі, до вис. 2480 мм (розмір. Нс на стор. 60)²⁾

двері нижчі до вис. 1800 мм (розмір. Нс на стор. 60)³⁾

двоколірні двері: тільки стулка / комплект стулка + коробка

нижня планка для дверей, що відчиняються всередину, чорного кольору або в кольорі сріблястий анод

детальний перелік додаткових опцій на сторінці 66

ДОПЛАТИ за скління

склопакет, необхідний для дверей класу RC2

венеціанське дзеркало

матове біле/прозоре скло

матове сіре/прозоре скло

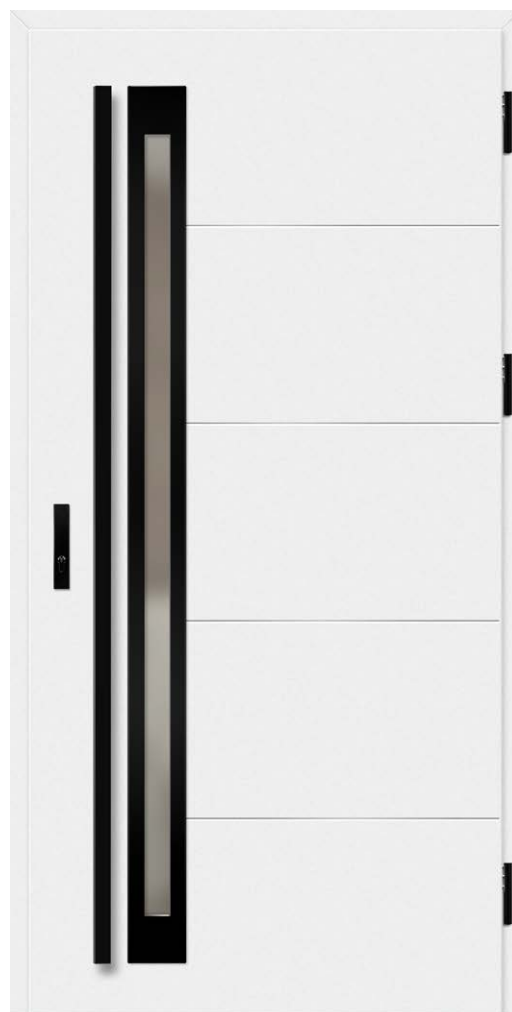

Взірці показані на моделі в THERMO 64, ширина стулки 90, стандартна висота.

TREBUR 10, білий мат, LABEL BLACK STR
k35 ручка-скоба довж. 180 см, алюмінієва коробка,
стандартний пакет скління, декоративне тиснення



TREBUR 11, сірий, LABEL BLACK STR, к35 ручка-скоба довж. 180 см, алюмінієва коробка, склопакет рефлекс сірий



TREBUR 1



TREBUR 2



TREBUR 4



TREBUR 7



TREBUR 8



TREBUR 10



TREBUR 11



TREBUR 12



TREBUR 13



TREBUR 14 ¹⁾

НОВИНКА

¹⁾ залежно від ширини, кількість смуг та відстань між ними можуть змінюватися (на фотографіях показана ширина «90»)

ARENDA

ВАРІАНТИ ОЗДОБЛЕННЯ



ДОСТУПНІ ВАРІАНТИ ШИРИНИ СТУЛОК

◀ 80N ▶ ◀ 80 ▶ ◀ 90N ▶ ◀ 90 ▶ ◀ 100¹⁾ ▶ ◀ ПІД ВИМІР ▶

Існує можливість виготовлення дверей будь-якої ширини та висоти.
Детальніше на сторінці 60.

ДОПЛАТИ

алюмінієва дверна коробка (тільки THERMO 78 і THERMO 64)

стулка шир. «100»

нестандартна ширина в діапазоні 770-1210 мм (Sc на стор. 60)

двері вищі, до вис. 2480 мм (розмір. Нс на стор. 60)²⁾

двері нижчі до вис. 1800 мм (розмір. Нс на стор. 60)³⁾

двоколірні двері: тільки стулка / комплект стулка + коробка

нижня планка для дверей, що відчиняються всередину, чорного кольору або в кольорі сріблястий анод

детальний перелік додаткових опцій на сторінці 66

ДОПЛАТИ за скління

склопакет, необхідний для дверей класу RC2

венеціанське дзеркало

матове біле/прозоре скло

матове сіре/прозоре скло

НОВИНКА



Взірці показані на моделі в THERMO 64, ширина стулки 90, стандартна висота.

ARENDA 2, білий мат, FRAME
k35 ручка-скоба довж. 180 см, алюмінієва коробка,
склопакет рефлекс сірий, декоративне тиснення

¹⁾ за додаткову плату ²⁾ двері вище певної висоти Нс мають 4 петлі (деталі в таблиці на сторінці 60) ³⁾ двері висотою Нс менше 1984 мм доступні лише з одним замком
⁴⁾ чотири петлі у стандартній комплектації



ARENDA 10, білий мат, FRAME BLACK STR, декоративна смужка чорного кольору, к35 ручка-скоба довж. 180 см, алюмінієва коробка, стандартний пакет скління



ARENDA 1 4)



ARENDA 2



ARENDA 3



ARENDA 4



ARENDA 5



ARENDA 6



ARENDA 7



ARENDA 8



ARENDA 9



ARENDA 10



ARENDA 11

WELS

ВАРІАНТИ ОЗДОБЛЕННЯ



ДОСТУПНІ ВАРІАНТИ ШИРИНИ СТУЛОК

◀ 80N ▶ ◀ 80 ▶ ◀ 90N ▶ ◀ 90 ▶ ◀ 100¹⁾ ▶ ◀ ПІД ВИМІР ▶

Існує можливість виготовлення дверей будь-якої ширини та висоти.
Детальніше на сторінці 60.

ДОПЛАТИ

- алюмінієва дверна коробка (тільки THERMO 78 і THERMO 64)
- стулка шир. «100»
- нестандартна ширина в діапазоні 770-1210 мм (Sc на стор. 60)
- двері вищі, до вис. 2480 мм (розмір. Нс на стор. 60)²⁾
- двері нижчі до вис. 1800 мм (розмір. Нс на стор. 60)³⁾
- двоколірні двері: тільки стулка / комплект стулка + коробка
- нижня планка для дверей, що відчиняються всередину, чорного кольору або в кольорі сріблястий анод
- детальний перелік додаткових опцій на сторінці 66

ДОПЛАТИ за скління

- склопакет, необхідний для дверей класу RC2
- венеціанське дзеркало
- матове біле/прозоре скло
- матове сіре/прозоре скло



Взірці показані на моделі в THERMO 64, ширина стулки 90, стандартна висота.

WELS 7, сосна біла, LABEL BLACK STR
k35 ручка-скоба довж. 180 см, алюмінієва коробка,
стандартний пакет скління, декоративне тиснення

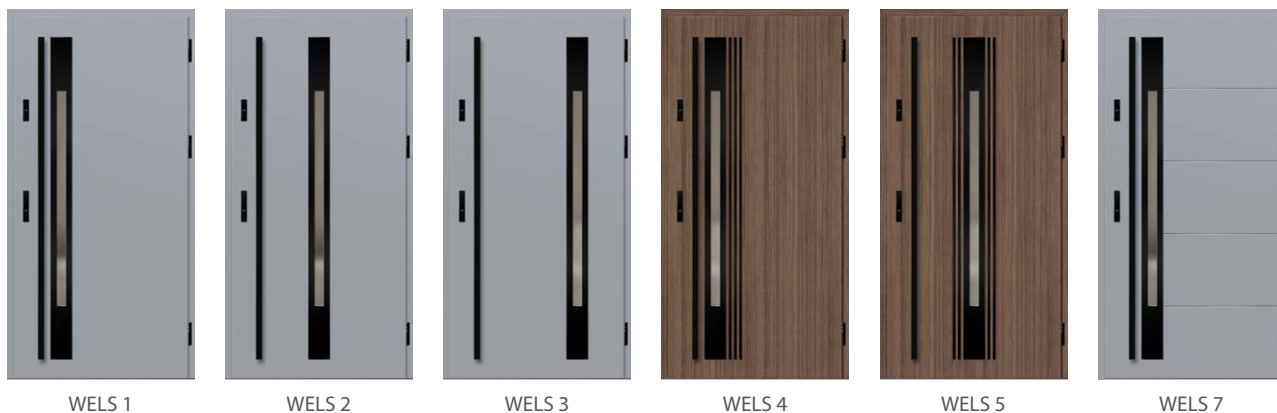

WELS 1

WELS 2

WELS 3

WELS 4

WELS 5

WELS 7

¹⁾ за додаткову плату ²⁾ двері вище певної висоти Нс мають 4 петлі (деталі в таблиці на сторінці 60) ³⁾ двері висотою Нс менше 1984 мм доступні лише з одним замком

BAZYLEA

ВАРІАНТИ ОЗДОБЛЕННЯ



ДОСТУПНІ ВАРІАНТИ ШИРИНИ СТУЛОК



Існує можливість виготовлення дверей будь-якої ширини та висоти.
Детальніше на сторінці 60.

ДОПЛАТИ

- алюмінієва дверна коробка (тільки THERMO 78 і THERMO 64)
- стулка шир. «100»
- нестандартна ширина в діапазоні 770-1210 мм (Sc на стор. 60)
- двері вищі, до вис. 2480 мм (розмір. Нс на стор. 60)²⁾
- двері нижчі до вис. 1800 мм (розмір. Нс на стор. 60)³⁾
- двоколірні двері: тільки стулка / комплект стулка + коробка
- детальний перелік додаткових опцій на сторінці 66

ДОПЛАТИ за скління
склопакет, необхідний для дверей класу RC2
венеціанське дзеркало
матове біле/прозоре скло
матове сіре/прозоре скло



Взірці показані на моделі в THERMO 64, ширина стулки 90, стандартна висота.

BAZYLEA 5, сірий, LABEL BLACK STR
k35 ручка-скоба довж. 180 см, алюмінієва коробка,
склопакет венеціанське дзеркало



BAZYLEA 1

BAZYLEA 2

BAZYLEA 3

BAZYLEA 4

BAZYLEA 5

¹⁾ за додаткову плату ²⁾ двері вище певної висоти Нс мають 4 петлі (деталі в таблиці на сторінці 60) ³⁾ двері висотою Нс менше 1984 мм доступні лише з одним замком

ЛАНТИ

ВАРІАНТИ ОЗДОБЛЕННЯ



ДОСТУПНІ ВАРІАНТИ ШИРИНИ СТУЛОК



Існує можливість виготовлення дверей будь-якої ширини та висоти. Детальніше на сторінці 60.

ДОПЛАТИ

- алюмінієва дверна коробка (тільки THERMO 78 і THERMO 64)
- стулка шир. «100»
- нестандартна ширина в діапазоні 770-1210 мм (Sc на стор. 60)
- двері вищі, до вис. 2480 мм (розмір. Нс на стор. 60)²⁾
- двері нижчі до вис. 1800 мм (розмір. Нс на стор. 60)³⁾
- двоколірні двері: тільки стулка / комплект стулка + коробка
- детальний перелік додаткових опцій на сторінці 66

ДОПЛАТИ за скління
склопакет, необхідний для дверей класу RC2
венеціанське дзеркало
матове біле/прозоре скло
матове сіре/прозоре скло

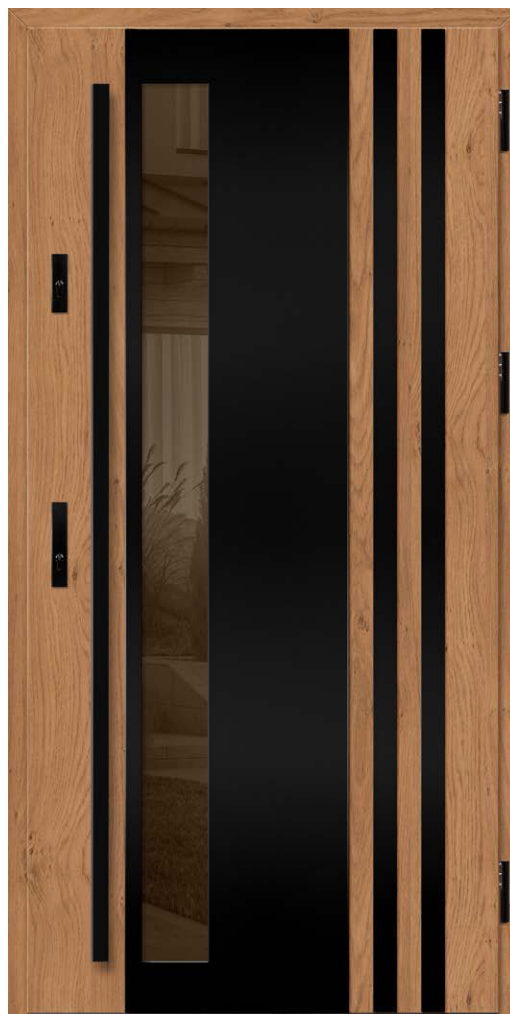

Взірці показані на моделі в THERMO 64, ширина стулки 90, стандартна висота.

ЛАНТИ 6, вінчестер, LABEL BLACK STR
k35 ручка-скоба довж. 180 см, алюмінієва коробка, склопакет рефлекс коричневий

НОВИНКА



ЛАНТИ 1

ЛАНТИ 2

ЛАНТИ 3

ЛАНТИ 4⁴⁾

ЛАНТИ 5⁴⁾

ЛАНТИ 6⁴⁾

¹⁾ за додаткову плату ²⁾ двері вище певної висоти Нс мають 4 петлі (деталі в таблиці на сторінці 60) ³⁾ двері висотою Нс менше 1984 мм доступні лише з одним замком

⁴⁾ залежно від ширини, кількість смуг та відстань між ними можуть змінюватися (на фотографіях показана ширина «90»)

HELMOND

ВАРІАНТИ ОЗДОБЛЕННЯ



ДОСТУПНІ ВАРІАНТИ ШИРИНИ СТУЛОК

◀ 80N ▶ ◀ 80 ▶ ◀ 90N ▶ ◀ 90 ▶ ◀ 100¹⁾ ▶ ◀ ПІД ВИМІР ▶

Існує можливість виготовлення дверей будь-якої ширини та висоти. Детальніше на сторінці 60.

ДОПЛАТИ

- алюмінієва дверна коробка (тільки THERMO 78 і THERMO 64)
- стулка шир. «100»
- нестандартна ширина в діапазоні 770-1210 мм (Sc на стор. 60)
- двері вищі, до вис. 2480 мм (розмір. Нс на стор. 60)²⁾
- двері нижчі до вис. 1800 мм (розмір. Нс на стор. 60)³⁾
- двоколірні двері: тільки стулка / комплект стулка + коробка
- нижня планка для дверей, що відчиняються всередину, чорного кольору або в кольорі сріблястий анод
- доплата за обробку LABEL DIAMOND GLASS
- детальний перелік додаткових опцій на сторінці 66

ДОПЛАТИ за скління

- склопакет, необхідний для дверей класу RC2
- венетіанське дзеркало
- матове біле/прозоре скло
- матове сіре/прозоре скло



Взірці показані на моделі в THERMO 64, ширина стулки 90, стандартна висота.

HELMOND 3, білий мат, LABEL DIAMOND GLASS
k35 ручка-скоба довж. 180 см, алюмінієва коробка, склопакет рефлекс сірий

НОВИНКА



HELMOND 1



HELMOND 2



HELMOND 3

¹⁾ за додаткову плату ²⁾ двері вище певної висоти Нс мають 4 петлі (деталі в таблиці на сторінці 60) ³⁾ двері висотою Нс менше 1984 мм доступні лише з одним замком

UTRECHT

ВАРІАНТИ ОЗДОБЛЕННЯ



ДОСТУПНІ ВАРІАНТИ ШИРИНИ СТУЛОК

◀ 80N ▶ ◀ 80 ▶ ◀ 90N ▶ ◀ 90 ▶ ◀ 100¹⁾ ▶ ◀ ПІД ВИМІР ▶

Існує можливість виготовлення дверей будь-якої ширини та висоти. Детальніше на сторінці 60.

ДОПЛАТИ

- алюмінієва дверна коробка (тільки THERMO 78 і THERMO 64)
- стулка шир. «100»
- нестандартна ширина в діапазоні 770-1210 мм (Sc на стор. 60)
- двері вищі, до вис. 2480 мм (розмір. Нс на стор. 60)²⁾
- двері нижчі до вис. 1800 мм (розмір. Нс на стор. 60)³⁾
- двоколірні двері: тільки стулка / комплект стулка + коробка
- нижня планка для дверей, що відчиняються всередину, чорного кольору або в кольорі сріблястий анод
- детальний перелік додаткових опцій на сторінці 66

ДОПЛАТИ за скління
склопакет, необхідний для дверей класу RC2
венеціанське дзеркало
матове біле/прозоре скло
матове сіре/прозоре скло



Взірці показані на моделі в THERMO 64, ширина стулки 90, стандартна висота.

UTRECHT 4, дуб turner, LABEL BLACK STR
к35 ручка-скоба довж. 180 см, алюмінієва коробка, склопакет рефлекс сірий

НОВИНКА



UTRECHT 1

UTRECHT 2

UTRECHT 3

UTRECHT 4

UTRECHT 5⁴⁾

¹⁾ за додаткову плату ²⁾ двері вище певної висоти Нс мають 4 петлі (деталі в таблиці на сторінці 60) ³⁾ двері висотою Нс менше 1984 мм доступні лише з одним замком ⁴⁾ залежно від ширини, кількість смуг та відстань між ними можуть змінюватися (на фотографіях показана ширина «90»)

FRYBURG

ВАРІАНТИ ОЗДОБЛЕННЯ



ДОСТУПНІ ВАРІАНТИ ШИРИНИ СТУЛОК



Існує можливість виготовлення дверей будь-якої ширини та висоти.
Детальніше на сторінці 60.

ДОПЛАТИ

- алюмінієва дверна коробка (тільки THERMO 78 і THERMO 64)
- стулка шир. «100»
- нестандартна ширина в діапазоні 770-1210 мм (Sc на стор. 60)
- двері вищі, до вис. 2480 мм (розмір. Нс на стор. 60)²⁾
- двері нижчі до вис. 1800 мм (розмір. Нс на стор. 60)³⁾
- двоколірні двері: тільки стулка / комплект стулка + коробка
- нижня планка для дверей, що відчиняються всередину, чорного кольору або в кольорі сріблястий анод
- детальний перелік додаткових опцій на сторінці 66

ДОПЛАТИ за скління
склопакет, необхідний для дверей класу RC2
венеціанське дзеркало
матове біле/прозоре скло
матове сіре/прозоре скло



Взірці показані на моделі в THERMO 64, ширина стулки 90, стандартна висота.

FRYBURG 3, сосна гірська, LABEL BLACK STR
k35 ручка-скоба довж. 180 см, алюмінієва коробка,
стандартний пакет скління



FRYBURG 3

FRYBURG 4

FRYBURG 5

FRYBURG 6

¹⁾ за додаткову плату ²⁾ двері вище певної висоти Нс мають 4 петлі (деталі в таблиці на сторінці 60) ³⁾ двері висотою Нс менше 1984 мм доступні лише з одним замком

LEIMEN

ВАРІАНТИ ОЗДОБЛЕННЯ



ДОСТУПНІ ВАРІАНТИ ШИРИНИ СТУЛОК

◀ 80N ▶ ◀ 80 ▶ ◀ 90N ▶ ◀ 90 ▶ ◀ 100¹⁾ ▶ ◀ ПІД ВИМІР ▶

Існує можливість виготовлення дверей будь-якої ширини та висоти.
Детальніше на сторінці 60.

ДОПЛАТИ

- алюмінієва дверна коробка (тільки THERMO 78 і THERMO 64)
- стулка шир. «100»
- нестандартна ширина в діапазоні 770-1210 мм (Sc на стор. 60)
- двері вищі, до вис. 2480 мм (розмір. Нс на стор. 60)²⁾
- двері нижчі до вис. 1800 мм (розмір. Нс на стор. 60)³⁾
- двоколірні двері: тільки стулка / комплект стулка + коробка
- детальний перелік додаткових опцій на сторінці 66

ДОПЛАТИ за скління
склопакет, необхідний для дверей класу RC2
венеціанське дзеркало
матове біле/прозоре скло
матове сіре/прозоре скло



Взірці показані на моделі в THERMO 64, ширина стулки 90, стандартна висота.

LEIMEN 4, антрацит структура, LABEL BLACK STR
k35 ручка-скоба довж. 160 см, алюмінієва коробка,
стандартний пакет скління, декоративне тиснення



LEIMEN 1

LEIMEN 2

LEIMEN 3

LEIMEN 4

LEIMEN 5

AMBERG

ВАРІАНТИ ОЗДОБЛЕННЯ



ДОСТУПНІ ВАРІАНТИ ШИРИНИ СТУЛОК

◀ 80N ▶ ◀ 80 ▶ ◀ 90N ▶ ◀ 90 ▶ ◀ 100¹⁾ ▶ ◀ ПІД ВИМІР ▶

Існує можливість виготовлення дверей будь-якої ширини та висоти.
Детальніше на сторінці 60.

ДОПЛАТИ

алюмінієва дверна коробка (тільки THERMO 78 і THERMO 64)

стулка шир. «100»

нестандартна ширина в діапазоні 770-1210 мм (Sc на стор. 60)

двері вищі, до вис. 2480 мм (розмір. Нс на стор. 60)²⁾

двері нижчі до вис. 1800 мм (розмір. Нс на стор. 60)³⁾

двоколірні двері: тільки стулка / комплект стулка + коробка

нижня планка для дверей, що відчиняються всередину, чорного кольору або в кольорі сріблястий анод

детальний перелік додаткових опцій на сторінці 66

ДОПЛАТИ за скління

склопакет, необхідний для дверей класу RC2

венеціанське дзеркало

матове біле/прозоре скло

матове сіре/прозоре скло

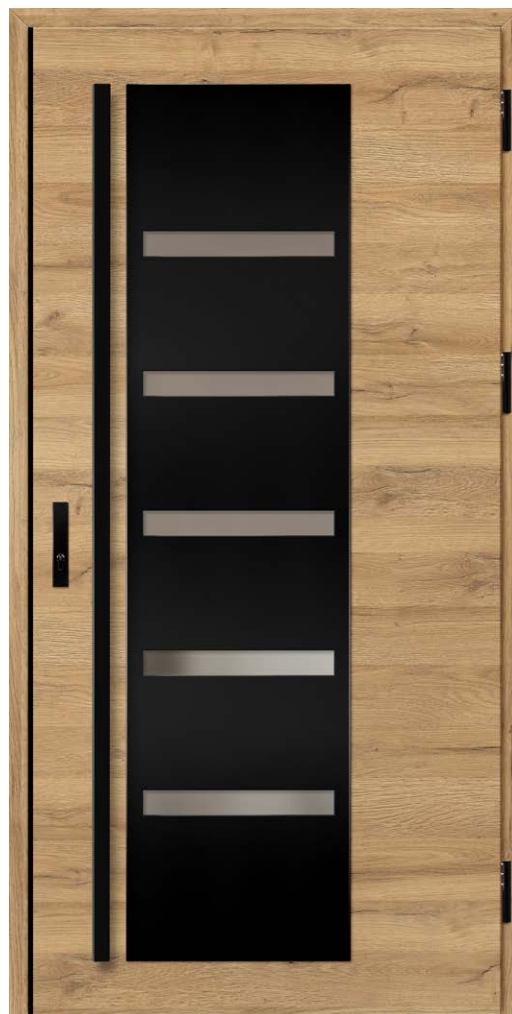

Взірці показані на моделі в THERMO 64, ширина стулки 90, стандартна висота.

AMBERG 1, дуб натуральний поперечний, LABEL BLACK STR k35 ручка-скоба довж. 180 см, алюмінієва коробка, стандартний пакет скління



AMBERG 1



AMBERG 2



AMBERG 3



AMBERG 4



4)

¹⁾ за додаткову плату ²⁾ двері вище певної висоти Нс мають 4 петлі (деталі в таблиці на сторінці 60) ³⁾ двері висотою Нс менше 1984 мм доступні лише з одним замком

⁴⁾ декоративний кутник чорного кольору використовується в стандартній комплектації тільки для дверей вдекорі НАТУРАЛЬНИЙ ПОПЕРЕЧНИЙ ДУБ

LINDEN

ВАРІАНТИ ОЗДОБЛЕННЯ



ДОСТУПНІ ВАРІАНТИ ШИРИНИ СТУЛОК

◀ 80N ▶ ◀ 80 ▶ ◀ 90N ▶ ◀ 90 ▶ ◀ 100¹⁾ ▶ ◀ ПІД ВИМІР ▶

Існує можливість виготовлення дверей будь-якої ширини та висоти.
Детальніше на сторінці 60.

ДОПЛАТИ

- алюмінієва дверна коробка (тільки THERMO 78 і THERMO 64)
- стулка шир. «100»
- нестандартна ширина в діапазоні 770-1210 мм (Sc на стор. 60)
- двері вищі, до вис. 2480 мм (розмір. Нс на стор. 60)²⁾
- двері нижчі до вис. 1800 мм (розмір. Нс на стор. 60)³⁾
- двоколірні двері: тільки стулка / комплект стулка + коробка
- нижня планка для дверей, що відчиняються всередину, чорного кольору або в кольорі сріблястий анод
- детальний перелік додаткових опцій на сторінці 66

ДОПЛАТИ за скління

- склопакет, необхідний для дверей класу RC2
- венеціанське дзеркало
- матове біле/прозоре скло
- матове сіре/прозоре скло



Взірці показані на моделі в THERMO 64, ширина стулки 90, стандартна висота.

LINDEN 1, антрацит гладкий, LABEL BLACK STR
двері відчиняються всередину, алюмінієва коробка,
стандартний пакет скління
к35 ручка-скоба довж. 180 см



LINDEN 1

LINDEN 2

LINDEN 3

LINDEN 4

LINDEN 5

LINDEN 6

¹⁾ за додаткову плату ²⁾ двері вище певної висоти Нс мають 4 петлі (деталі в таблиці на сторінці 60) ³⁾ двері висотою Нс менше 1984 мм доступні лише з одним замком

MURTER

ВАРІАНТИ ОЗДОБЛЕННЯ



ДОСТУПНІ ВАРІАНТИ ШИРИНИ СТУЛОК

◀ 80N ▶ ◀ 80 ▶ ◀ 90N ▶ ◀ 90 ▶ ◀ 100¹⁾ ▶ ◀ ПІД ВИМІР ▶

Існує можливість виготовлення дверей будь-якої ширини та висоти.
Детальніше на сторінці 60.

ДОПЛАТИ

- алюмінієва дверна коробка (тільки THERMO 78 і THERMO 64)
- стулка шир. «100»
- нестандартна ширина в діапазоні 770-1210 мм (Sc на стор. 60)
- двері вищі, до вис. 2480 мм (розмір. Нс на стор. 60)²⁾
- двері нижчі до вис. 1800 мм (розмір. Нс на стор. 60)³⁾
- двоколірні двері: тільки стулка / комплект стулка + коробка
- нижня планка для дверей, що відчиняються всередину, чорного кольору або в кольорі сріблястий анод
- детальний перелік додаткових опцій на сторінці 66

ДОПЛАТИ за скління
склопакет, необхідний для дверей класу RC2
венеціанське дзеркало
матове біле/прозоре скло
матове сіре/прозоре скло



Взірці показані на моделі в THERMO 64, ширина стулки 90, стандартна висота.

MURTER 1, дуб середньо-коричневий, LABEL BLACK STR
двері відчиняються всередину, алюмінієва коробка,
стандартний пакет скління
к35 ручка-скоба довж. 180 см



MURTER 1

MURTER 2

MURTER 3

MURTER 4

MURTER 5

MURTER 6

¹⁾ за додаткову плату ²⁾ двері вище певної висоти Нс мають 4 петлі (деталі в таблиці на сторінці 60) ³⁾ двері висотою Нс менше 1984 мм доступні лише з одним замком

ROTTERDAM

ВАРІАНТИ ОЗДОБЛЕННЯ



ДОСТУПНІ ВАРІАНТИ ШИРИНИ СТУЛОК

◀ 80N ▶ ◀ 80 ▶ ◀ 90N ▶ ◀ 90 ▶ ◀ 100¹⁾ ▶ ◀ ПІД ВИМІР ▶

Існує можливість виготовлення дверей будь-якої ширини та висоти.
Детальніше на сторінці 60.

ДОПЛАТИ

- алюмінієва дверна коробка (тільки THERMO 78 і THERMO 64)
- стулка шир. «100»
- нестандартна ширина в діапазоні 770-1210 мм (Sc на стор. 60)
- двері вищі, до вис. 2480 мм (розмір. Нс на стор. 60)²⁾
- двері нижчі до вис. 1800 мм (розмір. Нс на стор. 60)³⁾
- двоколірні двері: тільки стулка / комплект стулка + коробка
- нижня планка для дверей, що відчиняються всередину, чорного кольору або в кольорі сріблястий анод
- детальний перелік додаткових опцій на сторінці 66

ДОПЛАТИ за скління

- склопакет, необхідний для дверей класу RC2
- венеціанське дзеркало
- матове біле/прозоре скло
- матове сіре/прозоре скло



Взірці показані на моделі в THERMO 64, ширина стулки 90, стандартна висота.

ROTTERDAM 4, сірий, LABEL BLACK STR
ручка CERTUS RC2, алюмінієва коробка,
склопакет рефлекс сірий



ROTTERDAM 1⁴⁾



ROTTERDAM 2⁴⁾



ROTTERDAM 3⁵⁾



ROTTERDAM 4⁵⁾

¹⁾ за додаткову плату ²⁾ двері вище певної висоти Нс мають 4 петлі (деталі в таблиці на сторінці 60) ³⁾ двері висотою Нс менше 1984 мм доступні лише з одним замком

⁴⁾ моделі 1, 2 доступні з шириною Sc = 1000 мм ⁵⁾ чотири петлі у стандартній комплектації

EBERN

ВАРІАНТИ ОЗДОБЛЕННЯ



ДОСТУПНІ ВАРІАНТИ ШИРИНИ СТУЛОК

◀ 80N ▶ ◀ 80 ▶ ◀ 90N ▶ ◀ 90 ▶ ◀ 100¹⁾ ▶ ◀ ПІД ВИМІР ▶

Існує можливість виготовлення дверей будь-якої ширини та висоти.
Детальніше на сторінці 60.

ДОПЛАТИ

- алюмінієва дверна коробка (тільки THERMO 78 і THERMO 64)
- стулка шир. «100»
- нестандартна ширина в діапазоні 770-1210 мм (Sc на стор. 60)
- двері вищі, до вис. 2480 мм (розмір. Нс на стор. 60)²⁾
- двері нижчі до вис. 1800 мм (розмір. Нс на стор. 60)³⁾
- двоколірні двері: тільки стулка / комплект стулка + коробка
- нижня планка для дверей, що відчиняються всередину, чорного кольору або в кольорі сріблястий анод
- детальний перелік додаткових опцій на сторінці 66

ДОПЛАТИ за скління

- склопакет, необхідний для дверей класу RC2
- венеціанське дзеркало
- матове біле/прозоре скло
- матове сіре/прозоре скло



Взірці показані на моделі в THERMO 64, ширина стулки 90, стандартна висота.

EBERN 1, сосна біла, LABEL BLACK STR
к35 ручка-скоба довж. 180 см, алюмінієва коробка,
стандартний пакет скління



EBERN 1⁴⁾

EBERN 2⁴⁾

EBERN 3⁴⁾

EBERN 4⁵⁾

EBERN 5⁵⁾

¹⁾ за додаткову плату ²⁾ двері вище певної висоти Нс мають 4 петлі (деталі в таблиці на сторінці 60) ³⁾ двері висотою Нс менше 1984 мм доступні лише з одним замком
⁴⁾ моделі 1, 1, 2 доступні від ширини Sc = 1000 мм ⁵⁾ чотири петлі у стандартній комплектації
Ширина рамок в моделях 1, 2, 3 - 35 мм, в моделях 3, 4 - 50 мм. Ширина стійки в моделі 3, 5 - 30 мм.

WIENER

ВАРІАНТИ ОЗДОБЛЕННЯ



ДОСТУПНІ ВАРІАНТИ ШИРИНИ СТУЛОК

◀ 80N ▶ ◀ 80 ▶ ◀ 90N ▶ ◀ 90 ▶ ◀ 100¹⁾ ▶ ◀ ПІД ВИМІР ▶

Існує можливість виготовлення дверей будь-якої ширини та висоти.
Детальніше на сторінці 60.

ДОПЛАТИ

алюмінієва дверна коробка (тільки THERMO 78 і THERMO 64)
стулка шир. «100»
нестандартна ширина в діапазоні 770-1210 мм (Sc на стор. 60)
двері вищі, до вис. 2480 мм (розмір. Нс на стор. 60) ²⁾
двері нижчі до вис. 1800 мм (розмір. Нс на стор. 60) ³⁾
двоколірні двері: тільки стулка / комплект стулка + коробка
доплата за обробку LABEL DIAMOND GLASS
доплата за обробку PLAIN GLASS (доступно лише для WIENER 1, 2)
детальний перелік додаткових опцій на сторінці 66

ДОПЛАТИ за скління
склопакет, необхідний для дверей класу RC2
венеціанське дзеркало
матове біле/прозоре скло
матове сіре/прозоре скло



Взірці показані на моделі в THERMO 64, ширина стулки 90, стандартна висота.

WIENER 1, сосна біла, LABEL BLACK STR
к35 ручка-скоба довж. 150 см, алюмінієва коробка,
стандартний пакет скління

Моделі WIENER 1 та 2 з покриттям PLAIN GLASS за технологіями THERMO HOT 88 та THERMO HOT 78 недоступні з дверима, що відкриваються всередину. Модель WIENER 3 недоступна з покриттям PLAIN GLASS.



WIENER 1



WIENER 2



WIENER 3

SION

ВАРІАНТИ ОЗДОБЛЕННЯ



ДОСТУПНІ ВАРІАНТИ ШИРИНИ СТУЛОК

◀ 80N ▶ ◀ 80 ▶ ◀ 90N ▶ ◀ 90 ▶ ◀ 100¹⁾ ▶ ◀ ПІД ВИМІР ▶

Існує можливість виготовлення дверей будь-якої ширини та висоти.
Детальніше на сторінці 60.

ДОПЛАТИ

алюмінієва дверна коробка (тільки THERMO 78 і THERMO 64)

стулка шир. «100»

нестандартна ширина в діапазоні 770-1210 мм (Sc на стор. 60)

двері вищі, до вис. 2480 мм (розмір. Нс на стор. 60)²⁾

двері нижчі до вис. 1800 мм (розмір. Нс на стор. 60)³⁾

двоколірні двері: тільки стулка / комплект стулка + коробка

нижня планка для дверей, що відчиняються всередину, чорного кольору або в кольорі сріблястий анод

детальний перелік додаткових опцій на сторінці 66

ДОПЛАТИ за скління

склопакет, необхідний для дверей класу RC2

венеціанське дзеркало

матове біле/прозоре скло

матове сіре/прозоре скло



Взірці показані на моделі в THERMO 64, ширина стулки 90, стандартна висота.

SION 1, дуб натуральний поперечний, LABEL DIAMOND GLASS k35 ручка-скоба довж. 180 см, алюмінієва коробка, стандартний пакет скління



SION 1



SION 2



4)

¹⁾ за додаткову плату ²⁾ двері вище певної висоти Нс мають 4 петлі (деталі в таблиці на сторінці 60) ³⁾ двері висотою Нс менше 1984 мм доступні лише з одним замком

⁴⁾ декоративний кутник чорного кольору використовується в стандартній комплектації тільки для дверей вдекорі НАТУРАЛЬНИЙ ПОПЕРЕЧНИЙ ДУБ

SINGEN

ВАРІАНТИ ОЗДОБЛЕННЯ



ДОСТУПНІ ВАРІАНТИ ШИРИНИ СТУЛОК



Існує можливість виготовлення дверей будь-якої ширини та висоти.
Детальніше на сторінці 60.

ДОПЛАТИ

- алюмінієва дверна коробка (тільки THERMO 78 і THERMO 64)
- стулка шир. «100»
- нестандартна ширина в діапазоні 770-1210 мм (Sc на стор. 60)
- двері вищі, до вис. 2480 мм (розмір. Нс на стор. 60)²⁾
- двері нижчі до вис. 1800 мм (розмір. Нс на стор. 60)³⁾
- двоколірні двері: тільки стулка / комплект стулка + коробка
- детальний перелік додаткових опцій на сторінці 66

ДОПЛАТИ за скління
склопакет, необхідний для дверей класу RC2
венеціанське дзеркало
матове біле/прозоре скло
матове сіре/прозоре скло



Взірці показані на моделі в THERMO 64, ширина стулки 90, стандартна висота.

SINGEN 6, шовковий антрацит, LABEL BLACK STR
k35 ручка-скоба довж. 180 см, алюмінієва коробка,
склопакет рефлекс сірий, декоративне тиснення



SINGEN 1

SINGEN 2

SINGEN 3

SINGEN 4

SINGEN 5

SINGEN 6

¹⁾ за додаткову плату ²⁾ двері вище певної висоти Нс мають 4 петлі (деталі в таблиці на сторінці 60) ³⁾ двері висотою Нс менше 1984 мм доступні лише з одним замком

SELTERS

ВАРІАНТИ ОЗДОБЛЕННЯ



ДОСТУПНІ ВАРІАНТИ ШИРИНИ СТУЛОК

◀ 80N ▶ ◀ 80 ▶ ◀ 90N ▶ ◀ 90 ▶ ◀ 100¹⁾ ▶ ◀ ПІД ВИМІР ▶

Існує можливість виготовлення дверей будь-якої ширини та висоти.
Детальніше на сторінці 60.

ДОПЛАТИ

- алюмінієва дверна коробка (тільки THERMO 78 і THERMO 64)
- стулка шир. «100»
- нестандартна ширина в діапазоні 770-1210 мм (Sc на стор. 60)
- двері вищі, до вис. 2480 мм (розмір. Нс на стор. 60)²⁾
- двері нижчі до вис. 1800 мм (розмір. Нс на стор. 60)³⁾
- двоколірні двері: тільки стулка / комплект стулка + коробка
- детальний перелік додаткових опцій на сторінці 66

ДОПЛАТИ за скління
склопакет, необхідний для дверей класу RC2
венеціанське дзеркало
матове біле/прозоре скло
матове сіре/прозоре скло



Взірці показані на моделі в THERMO 64, ширина стулки 90, стандартна висота.

SELTERS 7, złoty dąb, LABEL BLACK STR
k35 ручка-скоба довж. 180 см, алюмінієва коробка,
стандартний пакет скління, декоративне тиснення



SELTERS 1

SELTERS 2

SELTERS 3

SELTERS 4

SELTERS 5

SELTERS 6

SELTERS 7

¹⁾ за додаткову плату ²⁾ двері вище певної висоти Нс мають 4 петлі (деталі в таблиці на сторінці 60) ³⁾ двері висотою Нс менше 1984 мм доступні лише з одним замком

SAMEDAN

ВАРІАНТИ ОЗДОБЛЕННЯ



ДОСТУПНІ ВАРІАНТИ ШИРИНИ СТУЛОК

◀ 80N ▶ ◀ 80 ▶ ◀ 90N ▶ ◀ 90 ▶ ◀ 100¹⁾ ▶ ◀ ПІД ВИМІР ▶

Існує можливість виготовлення дверей будь-якої ширини та висоти.
Детальніше на сторінці 60.

ДОПЛАТИ

- алюмінієва дверна коробка (тільки THERMO 78 і THERMO 64)
- стулка шир. «100»
- нестандартна ширина в діапазоні 770-1210 мм (Sc на стор. 60)
- двері вищі, до вис. 2480 мм (розмір. Нс на стор. 60)²⁾
- двері нижчі до вис. 1800 мм (розмір. Нс на стор. 60)³⁾
- двоколірні двері: тільки стулка / комплект стулка + коробка
- нижня планка для дверей, що відчиняються всередину, чорного кольору або в кольорі сріблястий анод (не стосується моделей 3 та 4)
- детальний перелік додаткових опцій на сторінці 66

ДОПЛАТИ за скління

- склопакет, необхідний для дверей класу RC2
- венеціанське дзеркало
- матове біле/прозоре скло
- матове сіре/прозоре скло



Взірці показані на моделі в THERMO 64, ширина стулки 90, стандартна висота.

SAMEDAN 2, дуб turner, LABEL BLACK STR
k35 ручка-скоба довж. 180 см, алюмінієва коробка,
стандартний пакет скління



SAMEDAN 1



SAMEDAN 2



SAMEDAN 3



SAMEDAN 4



SAMEDAN 5

¹⁾ за додаткову плату ²⁾ двері вище певної висоти Нс мають 4 петлі (деталі в таблиці на сторінці 60) ³⁾ двері висотою Нс менше 1984 мм доступні лише з одним замком

RODING

ВАРІАНТИ ОЗДОБЛЕННЯ



ДОСТУПНІ ВАРІАНТИ ШИРИНИ СТУЛОК

◀ 80N ▶ ◀ 80 ▶ ◀ 90N ▶ ◀ 90 ▶ ◀ 100¹⁾ ▶ ◀ ПІД ВИМІР ▶

Існує можливість виготовлення дверей будь-якої ширини та висоти.
Детальніше на сторінці 60.

ДОПЛАТИ

- алюмінієва дверна коробка (тільки THERMO 78 і THERMO 64)
- стулка шир. «100»
- нестандартна ширина в діапазоні 770-1210 мм (Sc на стор. 60)
- двері вищі, до вис. 2480 мм (розмір. Нс на стор. 60)²⁾
- двері нижчі до вис. 1800 мм (розмір. Нс на стор. 60)³⁾
- двоколірні двері: тільки стулка / комплект стулка + коробка
- нижня планка для дверей, що відчиняються всередину, чорного кольору або в кольорі сріблястий анод
- детальний перелік додаткових опцій на сторінці 66

ДОПЛАТИ за скління
склопакет, необхідний для дверей класу RC2
венеціанське дзеркало
матове біле/прозоре скло
матове сіре/прозоре скло



Взірці показані на моделі в THERMO 64, ширина стулки 90, стандартна висота.

RODING 1, вінчестер, LABEL BLACK STR
ручка CERTUS RC2, алюмінієва коробка,
стандартний пакет скління



RODING 1

RODING 2

¹⁾ за додаткову плату ²⁾ двері вище певної висоти Нс мають 4 петлі (деталі в таблиці на сторінці 60) ³⁾ двері висотою Нс менше 1984 мм доступні лише з одним замком

MELK

ВАРІАНТИ ОЗДОБЛЕННЯ



ДОСТУПНІ ВАРІАНТИ ШИРИНИ СТУЛОК

◀ 80N ▶ ◀ 80 ▶ ◀ 90N ▶ ◀ 90 ▶ ◀ 100¹⁾ ▶ ◀ ПІД ВИМІР ▶

Існує можливість виготовлення дверей будь-якої ширини та висоти.
Детальніше на сторінці 60.

ДОПЛАТИ

алюмінієва дверна коробка (тільки THERMO 78 і THERMO 64)

стулка шир. «100»

нестандартна ширина в діапазоні 770-1210 мм (Sc на стор. 60)

двері вищі, до вис. 2480 мм (розмір. Нс на стор. 60)²⁾

двері нижчі до вис. 1800 мм (розмір. Нс на стор. 60)³⁾

двоколірні двері: тільки стулка / комплект стулка + коробка

нижня планка для дверей, що відчиняються всередину, чорного кольору або в кольорі сріблястий анод

детальний перелік додаткових опцій на сторінці 66

ДОПЛАТИ за скління

склопакет, необхідний для дверей класу RC2

венеціанське дзеркало

матове біле/прозоре скло

матове сіре/прозоре скло



Взірці показані на моделі в THERMO 64, ширина стулки 90, стандартна висота.

MELK 2, чорний, LABEL INOX
k35 ручка-скоба довж. 180 см, алюмінієва коробка,
стандартний пакет скління



MELK 1



MELK 2

LUCERNA

ВАРІАНТИ ОЗДОБЛЕННЯ



ДОСТУПНІ ВАРІАНТИ ШИРИНИ СТУЛОК

◀ 80N ▶ ◀ 80 ▶ ◀ 90N ▶ ◀ 90 ▶ ◀ 100¹⁾ ▶ ◀ ПІД ВИМІР ▶

Існує можливість виготовлення дверей будь-якої ширини та висоти.
Детальніше на сторінці 60.

ДОПЛАТИ

- алюмінієва дверна коробка (тільки THERMO 78 і THERMO 64)
- стулка шир. «100»
- нестандартна ширина в діапазоні 770-1210 мм (Sc на стор. 60)
- двері вищі, до вис. 2480 мм (розмір. Нс на стор. 60)²⁾
- двері нижчі до вис. 1800 мм (розмір. Нс на стор. 60)³⁾
- двоколірні двері: тільки стулка / комплект стулка + коробка
- нижня планка для дверей, що відчиняються всередину, чорного кольору або в кольорі сріблястий анод
- детальний перелік додаткових опцій на сторінці 66

ДОПЛАТИ за скління

- склопакет, необхідний для дверей класу RC2
- венеціанське дзеркало
- матове біле/прозоре скло
- матове сіре/прозоре скло



Взірці показані на моделі в THERMO 64, ширина стулки 90, стандартна висота.

LUCERNA 1, сірий, LABEL BLACK STR
k35 ручка-скоба довж. 180 см, алюмінієва коробка,
стандартний пакет скління



LUCERNA 1



LUCERNA 2

¹⁾ за додаткову плату ²⁾ двері вище певної висоти Нс мають 4 петлі (деталі в таблиці на сторінці 60) ³⁾ двері висотою Нс менше 1984 мм доступні лише з одним замком

KREBEN

ВАРІАНТИ ОЗДОБЛЕННЯ



ДОСТУПНІ ВАРІАНТИ ШИРИНИ СТУЛОК

◀ 80N ▶ ◀ 80 ▶ ◀ 90N ▶ ◀ 90 ▶ ◀ 100¹⁾ ▶ ◀ ПІД ВИМІР ▶

Існує можливість виготовлення дверей будь-якої ширини та висоти.
Детальніше на сторінці 60.

ДОПЛАТИ

- алюмінієва дверна коробка (тільки THERMO 78 і THERMO 64)
- стулка шир. «100»
- нестандартна ширина в діапазоні 770-1210 мм (Sc на стор. 60)
- двері вищі, до вис. 2480 мм (розмір. Нс на стор. 60)²⁾
- двері нижчі до вис. 1800 мм (розмір. Нс на стор. 60)³⁾
- двоколірні двері: тільки стулка / комплект стулка + коробка
- нижня планка для дверей, що відчиняються всередину, чорного кольору або в кольорі сріблястий анод
- детальний перелік додаткових опцій на сторінці 66

ДОПЛАТИ за скління
склопакет, необхідний для дверей класу RC2
венеціанське дзеркало
матове біле/прозоре скло
матове сіре/прозоре скло



Взірці показані на моделі в THERMO 64, ширина стулки 90, стандартна висота.

KREBEN 1, дуб натуральний поперечний, LABEL BLACK STR k35 ручка-скоба довж. 180 см, алюмінієва коробка, стандартний пакет скління



KREBEN 1



KREBEN 2



4)

¹⁾ за додаткову плату ²⁾ двері вище певної висоти Нс мають 4 петлі (деталі в таблиці на сторінці 60) ³⁾ двері висотою Нс менше 1984 мм доступні лише з одним замком
⁴⁾ декоративний кутник чорного кольору використовується в стандартній комплектації тільки для дверей декорі НАТУРАЛЬНИЙ ПОПЕРЕЧНИЙ ДУБ

LEOBEN

ВАРІАНТИ ОЗДОБЛЕННЯ



ДОСТУПНІ ВАРІАНТИ ШИРИНИ СТУЛОК

◀ 80N ▶ ◀ 80 ▶ ◀ 90N ▶ ◀ 90 ▶ ◀ 100¹⁾ ▶ ◀ ПІД ВИМІР ▶

Існує можливість виготовлення дверей будь-якої ширини та висоти.
Детальніше на сторінці 60.

ДОПЛАТИ

алюмінієва дверна коробка (тільки THERMO 78 і THERMO 64)

стулка шир. «100»

нестандартна ширина в діапазоні 770-1210 мм (Sc на стор. 60)

двері вищі, до вис. 2480 мм (розмір. Нс на стор. 60)²⁾

двері нижчі до вис. 1800 мм (розмір. Нс на стор. 60)³⁾

двоколірні двері: тільки стулка / комплект стулка + коробка

нижня планка для дверей, що відчиняються всередину, чорного кольору або в кольорі сріблястий анод

детальний перелік додаткових опцій на сторінці 66

ДОПЛАТИ за скління

склопакет, необхідний для дверей класу RC2

венеціанське дзеркало

матове біле/прозоре скло

матове сіре/прозоре скло

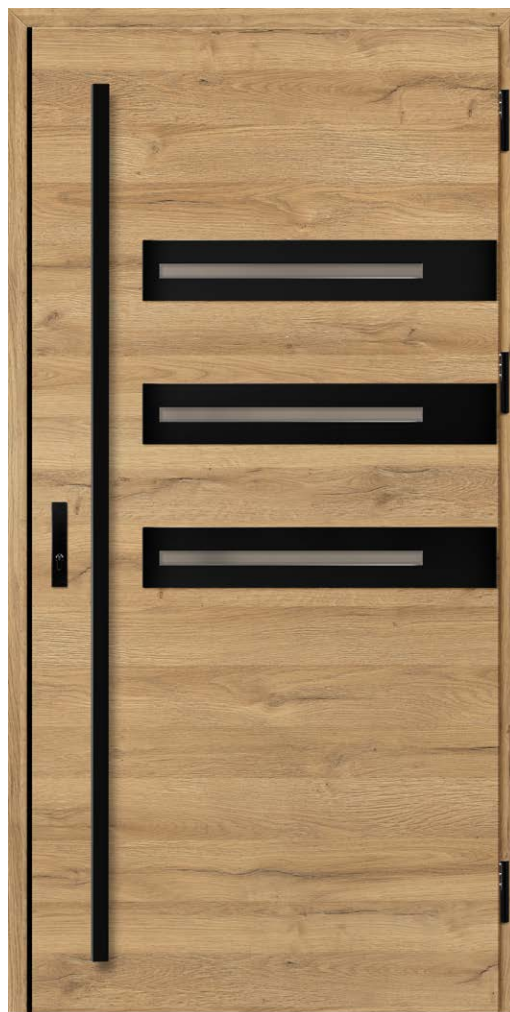

Взірці показані на моделі в THERMO 64, ширина стулки 90, стандартна висота.

LEOBEN 1, дуб натуральний поперечний, LABEL BLACK STR к35 ручка-скоба довж. 180 см, алюмінієва коробка, стандартний пакет скління



LEOBEN 1



LEOBEN 2



LEOBEN 3

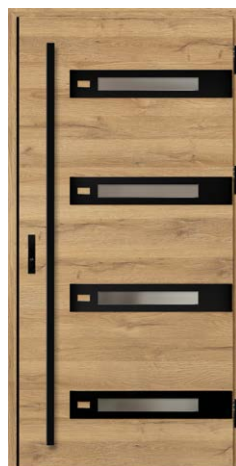

LEOBEN 4



4)

¹⁾ за додаткову плату ²⁾ двері вище певної висоти Нс мають 4 петлі (деталі в таблиці на сторінці 60) ³⁾ двері висотою Нс менше 1984 мм доступні лише з одним замком

⁴⁾ декоративний кутник чорного кольору використовується в стандартній комплектації тільки для дверей вдекорі НАТУРАЛЬНИЙ ПОПЕРЕЧНИЙ ДУБ

ВАРІАНТИ ОЗДОБЛЕННЯ



ДОСТУПНІ ВАРІАНТИ ШИРИНИ СТУЛОК

◀ 80N ▶ ◀ 80 ▶ ◀ 90N ▶ ◀ 90 ▶ ◀ 100¹⁾ ▶ ◀ ПІД ВИМІР ▶

Існує можливість виготовлення дверей будь-якої ширини та висоти.
Детальніше на сторінці 60.

ДОПЛАТИ

алюмінієва дверна коробка (тільки THERMO 78 і THERMO 64)

стулка шир. «100»

нестандартна ширина в діапазоні 770-1210 мм (Sc на стор. 60)

двері вищі, до вис. 2480 мм (розмір. Нс на стор. 60)²⁾

двері нижчі до вис. 1800 мм (розмір. Нс на стор. 60)³⁾

двоколірні двері: тільки стулка / комплект стулка + коробка

нижня планка для дверей, що відчиняються всередину, чорного кольору або в кольорі сріблястий анод
(стосується лише ALTA 11, 12, 13, 14)

детальний перелік додаткових опцій на сторінці 66

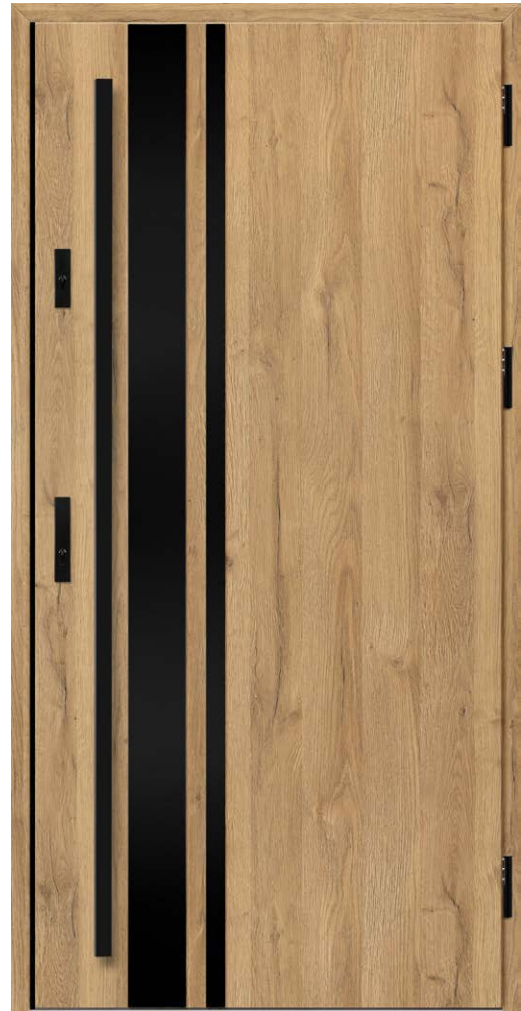

Взірці показані на моделі в THERMO 64, ширина стулки 90, стандартна висота.

ALTA 7, натуральний дуб, LABEL BLACK STR
к35 ручка-скоба довж. 180 см, алюмінієва коробка

¹⁾ за додаткову плату ²⁾ двері вище певної висоти Нс мають 4 петлі (деталі в таблиці на сторінці 60)

³⁾ двері висотою Нс менше 1984 мм доступні лише з одним замком

⁴⁾ нержавіюча сталь або чорні аплікації лише зовні

⁵⁾ залежно від ширини, кількість смуг та відстань між ними можуть змінюватися (на фотографіях показана ширина «90»)



ALTA 1

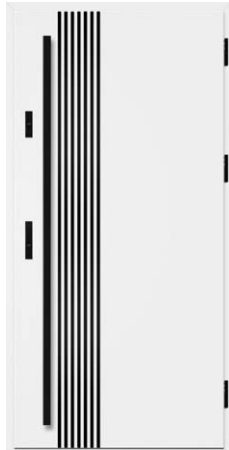

ALTA 2



ALTA 3 4) 5)

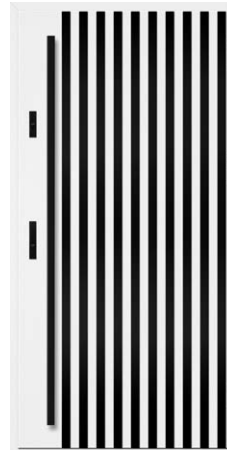

ALTA 4 4) 5)

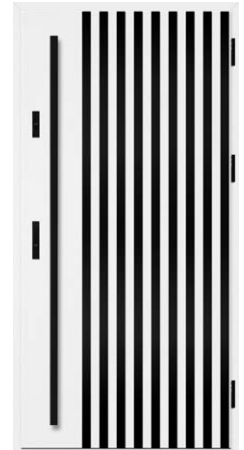

ALTA 5 4) 5)



ALTA 6 5)



ALTA 7



ALTA 8



ALTA 9



ALTA 10 5)



ALTA 11



ALTA 12



ALTA 13

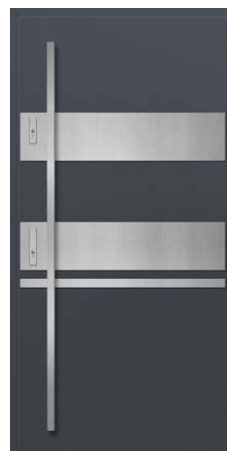

ALTA 14

LUTTER

ВАРІАНТИ ОЗДОБЛЕННЯ



ДОСТУПНІ ВАРІАНТИ ШИРИНИ СТУЛОК

◀ 80N ▶ ◀ 80 ▶ ◀ 90N ▶ ◀ 90 ▶ ◀ 100¹⁾ ▶ ◀ ПІД ВИМІР ▶

Існує можливість виготовлення дверей будь-якої ширини та висоти (зміна висоти не стосується зразка LUTTER 1). Детальніше на сторінці 60.

Модель LUTTER 1 в THERMO HOT з боку рами (сторона стулки) виглядає як LUTTER 2.

ДОПЛАТИ

алюмінієва дверна коробка (тільки THERMO 78 і THERMO 64)

стулка шир. «100»

нестандартна ширина в діапазоні 770-1210 мм (Sc на стор. 60)⁵⁾

двері вищі, до вис. 2480 мм (розмір. Нс на стор. 60)³⁾

двері нижчі до вис. 1800 мм (розмір. Нс на стор. 60)⁴⁾

двоколірні двері: тільки стулка / комплект стулка + коробка

вічко ширококутне сріблясте або чорне

нижня планка для дверей, що відчиняються всередину, чорного кольору або в кольорі сріблястий анод

детальний перелік додаткових опцій на сторінці 66



Взірці показані на моделі в THERMO 64, ширина стулки 90, стандартна висота.

LUTTER 1⁶⁾, антрацит гладкий, STAMP ROLLER
k35 ручка-скоба довж. 180 см, алюмінієва коробка



LUTTER 1⁶⁾



LUTTER 2⁶⁾



LUTTER 3



LUTTER 4

¹⁾ за додаткову плату ²⁾ недоступно для моделі LUTTER 1 ³⁾ двері вище певної висоти Нс мають 4 петлі (деталі в таблиці на сторінці 60)

⁴⁾ двері висотою Нс менше 1984 мм доступні лише з одним замком ⁵⁾ максимальна доступна ширина для моделі LUTTER 1 складає: кор. стал. 1156 мм, кор. алюм. 1178 мм

⁶⁾ для моделей LUTTER 1 та LUTTER 2 існують обмеження у виборі антаблемента - детальніше див. панель замовлення

BIENE

ВАРІАНТИ ОЗДОБЛЕННЯ



ДОСТУПНІ ВАРІАНТИ ШИРИНИ СТУЛОК

◀ 80N ▶ ◀ 80 ▶ ◀ 90N ▶ ◀ 90 ▶ ◀ 100¹⁾ ▶ ◀ ПІД ВИМІР ▶

Існує можливість виготовлення дверей будь-якої ширини та висоти (зміна висоти не стосується зразка BIENE 1). Детальніше на сторінці 60.

Модель BIENE 1 в THERMO HOT з боку рами (сторона стулки) виглядає як BIENE 2.

ДОПЛАТИ

алюмінієва дверна коробка (тільки THERMO 78 і THERMO 64)

стулка шир. «100»

нестандартна ширина в діапазоні 770-1210 мм (Sc на стор. 60)⁶⁾

двері вищі, до вис. 2480 мм (розмір. Нс на стор. 60)²⁾³⁾

двері нижчі до вис. 1800 мм (розмір. Нс на стор. 60)⁴⁾

двоколірні двері: тільки стулка / комплект стулка + коробка

вічко ширококутне сріблясте або чорне

нижня планка для дверей, що відчиняються всередину, чорного кольору або в кольорі сріблястий анод

детальний перелік додаткових опцій на сторінці 66



Взірці показані на моделі в THERMO 64, ширина стулки 90, стандартна висота.

BIENE 1⁷⁾, дуб натуральний поперечний, STAMP BLACK k35 ручка-скоба довж. 180 см, алюмінієва коробка



BIENE 1⁷⁾



BIENE 2⁷⁾



BIENE 3



BIENE 4



¹⁾ за додаткову плату ²⁾ недоступно для моделі BIENE 1 ³⁾ двері вище певної висоти Нс мають 4 петлі (деталі в таблиці на сторінці 60) ⁴⁾ двері висотою Нс менше 1984 мм доступні лише з одним замком ⁵⁾ декоративний кутник чорного кольору використовується в стандартній комплектації тільки для дверей декорі НАТУРАЛЬНИЙ ПОПЕРЕЧНИЙ ДУБ

⁶⁾ максимальна доступна ширина для моделі BIENE 1 складає: кор. стал. 1156 мм, кор. алюм. 1178 мм

⁷⁾ моделі BIENE 1 та BIENE 2 мають обмеження на вибір антаблемента - детальніше дивіться на панелі замовлення.

KELLA

ВАРІАНТИ ОЗДОБЛЕННЯ



ДОСТУПНІ ВАРІАНТИ ШИРИНИ СТУЛОК ⁴⁾

◀ 80N ▶ ◀ 80 ▶ ◀ 90N ▶ ◀ 90 ▶ ◀ 100¹⁾ ▶ ◀ ПІД ВИМІР ▶

Існує можливість виготовлення дверей будь-якої ширини та висоти.
Детальніше на сторінці 60.

ДОПЛАТИ

алюмінієва дверна коробка (тільки THERMO 78 і THERMO 64)

стулка шир. «100»

нестандартна ширина в діапазоні 770-1210 мм (Sc на стор. 60)

двері вищі, до вис. 2480 мм (розмір. Нс на стор. 60) ²⁾

двері нижчі до вис. 1800 мм (розмір. Нс на стор. 60) ³⁾

двоколірні двері: тільки стулка / комплект стулка + коробка

вічко ширококутне сріблясте або чорне

нижня планка для дверей, що відчиняються всередину, чорного кольору або в кольорі сріблястий анод

детальний перелік додаткових опцій на сторінці 66



Взірці показані на моделі в THERMO 64, ширина стулки 90, стандартна висота.

KELLA 1 ⁵⁾, дуб болотний, STAMP
k35 ручка-скоба довж. 180 см, алюмінієва коробка



KELLA 1 ⁵⁾



KELLA 2 ⁵⁾



KELLA 3 ⁵⁾



KELLA 4 ⁴⁾

¹⁾ за додаткову плату ²⁾ двері вище певної висоти Нс мають 4 петлі (деталі в таблиці на сторінці 60) ³⁾ двері висотою Нс менше 1984 мм доступні лише з одним замком

⁴⁾ KELLA 4 доступна для розміру Sc [мм]: Сталева рама THERMO 64 Sc \geq 886; алюмінієва рама THERMO 64 Sc \geq 908; сталева рама THERMO 78. Сталева рама Sc \geq 890; алюмінієва рама THERMO 78 Sc \geq 912; THERMO HOT 78 і THERMO HOT 88 Sc \geq 917 (Sc на стор. 60)

SOLID

ВАРІАНТИ ОЗДОБЛЕННЯ



ДОСТУПНІ ВАРІАНТИ ШИРИНИ СТУЛОК

◀ 80N ▶ ◀ 80 ▶ ◀ 90N ▶ ◀ 90 ▶ ◀ 100¹⁾ ▶ ◀ ПІД ВИМІР ▶

Існує можливість виготовлення дверей будь-якої ширини та висоти.
Детальніше на сторінці 60.

ДОПЛАТИ

алюмінієва дверна коробка (тільки THERMO 78 і THERMO 64)

стулка шир. «100»

нестандартна ширина в діапазоні 770-1210 мм (Sc на стор. 60)

двері вищі, до вис. 2480 мм (розмір. Нс на стор. 60)²⁾

двері нижчі до вис. 1800 мм (розмір. Нс на стор. 60)³⁾

двоколірні двері: тільки стулка / комплект стулка + коробка

вічко ширококутне сріблясте або чорне

нижня планка для дверей, що відчиняються всередину, чорного кольору або в кольорі сріблястий анод

детальний перелік додаткових опцій на сторінці 66



Взірці показані на моделі в THERMO 64, ширина стулки 90, стандартна висота.

SOLID, горіх
ручка CERTUS RC2, алюмінієва коробка



SOLID



SOLID



SOLID

¹⁾ за додаткову плату ²⁾ двері вище певної висоти Нс мають 4 петлі (деталі в таблиці на сторінці 60) ³⁾ двері висотою Нс менше 1984 мм доступні лише з одним замком

ТЕПЛОПЕРЕДАЧА

Чим менший коефіцієнт передачі, тим менші втрати енергії.

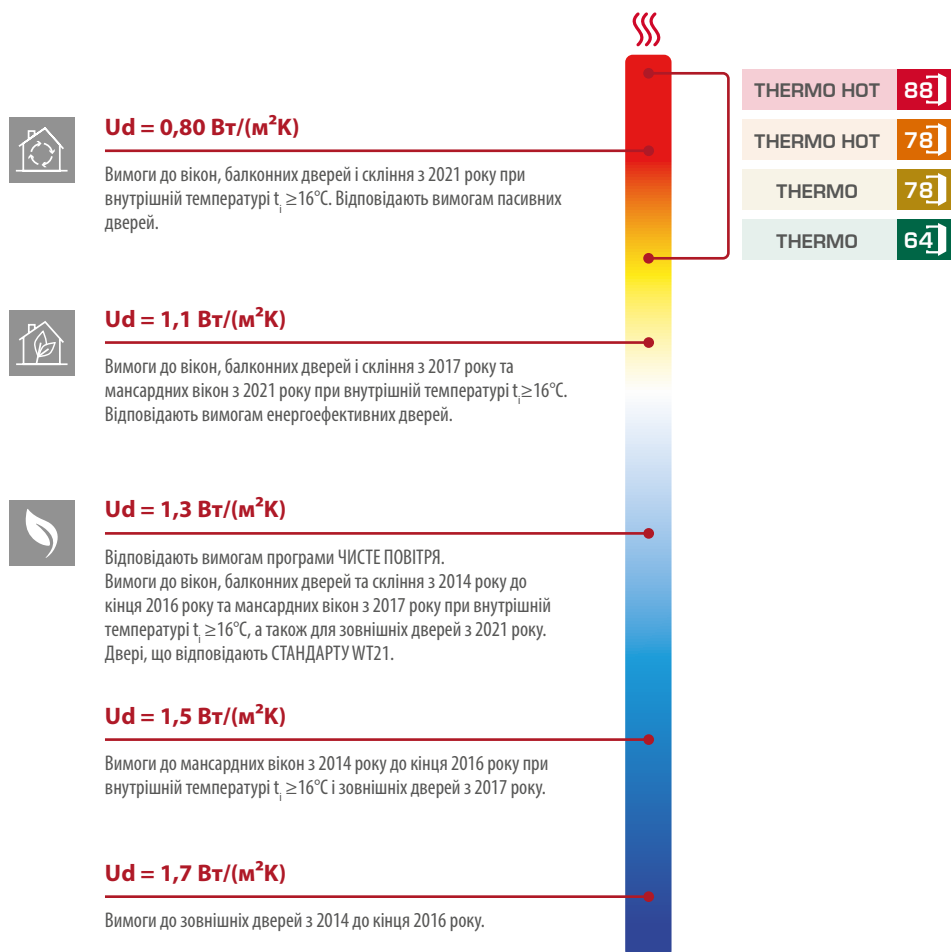

	Тип дверних коробок	ТЕПЛОІЗОЛЯЦІЯ Ud [Вт/(м²К)]	
		ПОВНІ ДВЕРІ	ДВЕРІ ЗІ СКЛІННЯМ ¹⁾
THERMO HOT 88	АЛЮМІНІЄВІ	0,60	0,67
THERMO HOT 78	АЛЮМІНІЄВІ	0,63	0,71
THERMO 78	СТАЛЕВІ	0,80	0,88
THERMO 78	АЛЮМІНІЄВІ	0,64	0,72
THERMO 64	СТАЛЕВІ	0,88	0,99
THERMO 64	АЛЮМІНІЄВІ	0,77	0,88

У таблиці вище наведено коефіцієнти теплоізоляції для дверей без фрамуг, що відкриваються всередину, з довідковими розмірами: 1230 x 2180 мм.

¹⁾ тестовий зразок скління 1500 x 150 мм

ТЕХНІЧНА ІНФОРМАЦІЯ

ДВЕРНІ КОРОБКИ

Шпон у вибраному кольорі дверей

88 THERMO HOT 88



АЛЮМІНІЄВА ДВЕРНА КОРОБКА

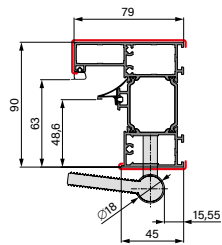

78 THERMO HOT 78



АЛЮМІНІЄВА ДВЕРНА КОРОБКА

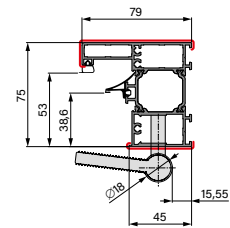

78 THERMO 78



АЛЮМІНІЄВА ДВЕРНА КОРОБКА

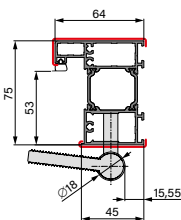

ДВЕРНА КОРОБКА СТАЛЕВА

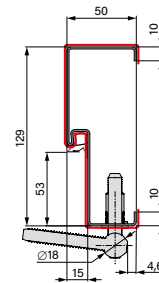

ДВЕРНА КОРОБКА СТАЛЕВА

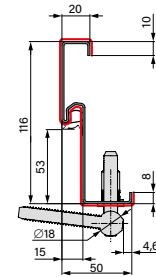

ДВЕРНА КОРОБКА СТАЛЕВА КУТОВА

64 THERMO 64



АЛЮМІНІЄВА ДВЕРНА КОРОБКА

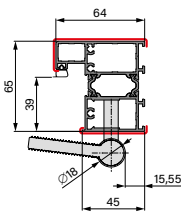

ДВЕРНА КОРОБКА СТАЛЕВА

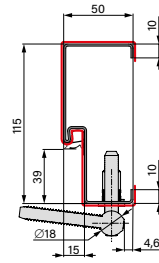

ДВЕРНА КОРОБКА СТАЛЕВА

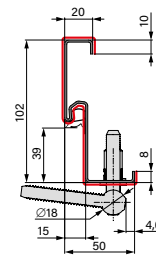

ДВЕРНА КОРОБКА СТАЛЕВА КУТОВА

РОЗШИРЕННЯ ДВЕРНИХ КОРОБОК

АЛЮМІНІЄВИЙ КУТОВИЙ ПРОФІЛЬ



Верхнє або бічне розширення 30 мм доступне для конструкції THERMO HOT 88



Верхнє або бічне розширення 28 мм доступне для конструкції THERMO HOT 78, THERMO 78 та THERMO 64

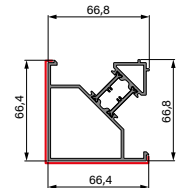
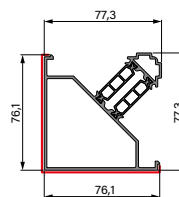
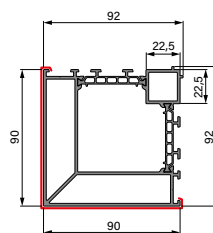

Кутові профілі для з'єднання скляного елемента з коробкою під кутом 90 градусів

СКЛЯНІ ЕЛЕМЕНТИ

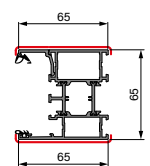
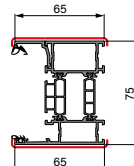
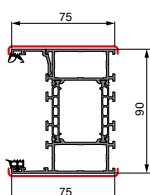

ТЕХНІЧНА ІНФОРМАЦІЯ

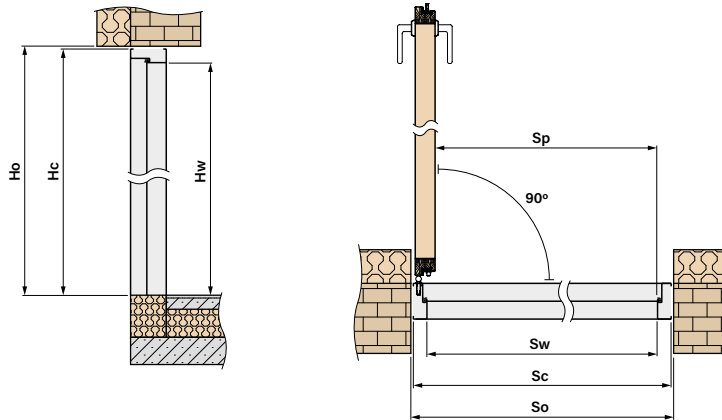

ІНДИВІДУАЛЬНІ РОЗМІРИ ДВЕРЕЙ, ВКЛЮЧАЮЧИ ДВЕРНУ КОРОБКУ

	ДОСТУПНА ШИРИНА Sc [мм]
	в діапазоні від 770 мм до 1210 мм кожні 10 мм ¹⁾
	ДОСТУПНА ВИСОТА Hc [мм]
	в діапазоні від 1800 мм до 2480 мм кожні 10 мм ¹⁾

¹⁾ Ми беремо за основу стандартний розмір Sc і Hc для даної технології і зменшуємо або збільшуємо цей розмір на 10 мм. Остаточний розмір повинен бути в межах зазначених діапазонів ширини і висоти.

	РОЗМІР Hc, з якого з'являється 4-ТА ПЕТЛЯ	
	АЛЮМІНІЄВА ДВЕРНА КОРОБКА	ДВЕРНА КОРОБКА СТАЛЕВА
THERMO HOT 88	2251 мм	–
THERMO HOT 78	2251 мм	–
THERMO 78	2256 мм	2245 мм
THERMO 64	2256 мм	2245 мм

ОСНОВНІ РОЗМІРИ ДВЕРЕЙ

THERMO HOT 88

АЛЮМІНІЄВА ДВЕРНА КОРОБКА							
Ширина	Ширина отвору в стіні	Висота отвору в стіні	Загальна ширина дверної коробки	Загальна висота дверної коробки	Просвіт проходу	Висота в дверній коробці	Просвіт в дверній коробці
	So	Ho	Sc	Hc	Sp	Hw	Sw
80N	957	2114	937	2101	756	2002	779
80	1007	2114	987	2101	806	2002	829
90N	1057	2114	1037	2101	856	2002	879
90	1107	2114	1087	2101	906	2002	929
100	1207	2114	1187	2101	1006	2002	1029

THERMO HOT 78

АЛЮМІНІЄВА ДВЕРНА КОРОБКА							
Ширина	Ширина отвору в стіні	Висота отвору в стіні	Загальна ширина дверної коробки	Загальна висота дверної коробки	Просвіт проходу	Висота в дверній коробці	Просвіт в дверній коробці
	So	Ho	Sc	Hc	Sp	Hw	Sw
80N	947	2114	927	2101	756	2002	769
80	997	2114	977	2101	806	2002	819
90N	1047	2114	1027	2101	856	2002	869
90	1097	2114	1077	2101	906	2002	919
100	1197	2114	1177	2101	1006	2002	1019

АЛЮМІНІЄВА ДВЕРНА КОРОБКА							
Ширина	Ширина отвору в стіні	Висота отвору в стіні	Загальна ширина дверної коробки	Загальна висота дверної коробки	Просвіт проходу	Висота в дверній коробці	Просвіт в дверній коробці
	So	Ho	Sc	Hc	Sp	Hw	Sw
80N	932	2099	912	2086	756	2002	784
80	982	2099	962	2086	806	2002	834
90N	1032	2099	1012	2086	856	2002	884
90	1082	2099	1062	2086	906	2002	934
100	1182	2099	1162	2086	1006	2002	1034

ДВЕРНА КОРОБКА СТАЛЕВА							
Ширина	Ширина отвору в стіні	Висота отвору в стіні	Загальна ширина дверної коробки	Загальна висота дверної коробки	Просвіт проходу	Висота в дверній коробці	Просвіт в дверній коробці
	So	Ho	Sc	Hc	Sp	Hw	Sw
80N	906	2088	890	2075	759	2005	789
80	956	2088	940	2075	809	2005	839
90N	1006	2088	990	2075	859	2005	889
90	1056	2088	1040	2075	909	2005	939
100	1156	2088	1140	2075	1009	2005	1039

ДВЕРНА КОРОБКА СТАЛЕВА КУТОВА							
Ширина	Ширина отвору в стіні	Висота отвору в стіні	Загальна ширина дверної коробки	Загальна висота дверної коробки	Просвіт проходу	Висота в дверній коробці	Просвіт в дверній коробці
	So	Ho	Sc	Hc	Sp	Hw	Sw
80N	844 ^{*)}	2058	890	2075	759	2005	789
80	894 ^{*)}	2058	940	2075	809	2005	839
90N	944 ^{*)}	2058	990	2075	859	2005	889
90	994 ^{*)}	2058	1040	2075	909	2005	939
100	1094 ^{*)}	2058	1140	2075	1009	2005	1039

^{*)} необхідна поковка для гнізд петель і для електричної заціпки (якщо є)

АЛЮМІНІЄВА ДВЕРНА КОРОБКА							
Ширина	Ширина отвору в стіні	Висота отвору в стіні	Загальна ширина дверної коробки	Загальна висота дверної коробки	Просвіт проходу	Висота в дверній коробці	Просвіт в дверній коробці
	So	Ho	Sc	Hc	Sp	Hw	Sw
80N	918	2099	898	2086	756	2002	770
80	968	2099	948	2086	806	2002	820
90N	1018	2099	998	2086	856	2002	870
90	1068	2099	1048	2086	906	2002	920
100	1168	2099	1148	2086	1006	2002	1020

ДВЕРНА КОРОБКА СТАЛЕВА							
Ширина	Ширина отвору в стіні	Висота отвору в стіні	Загальна ширина дверної коробки	Загальна висота дверної коробки	Просвіт проходу	Висота в дверній коробці	Просвіт в дверній коробці
	So	Ho	Sc	Hc	Sp	Hw	Sw
80N	891	2088	876	2075	759	2005	775
80	941	2088	926	2075	809	2005	825
90N	991	2088	976	2075	859	2005	875
90	1041	2088	1026	2075	909	2005	925
100	1141	2088	1126	2075	1009	2005	1025

ДВЕРНА КОРОБКА СТАЛЕВА КУТОВА							
Ширина	Ширина отвору в стіні	Висота отвору в стіні	Загальна ширина дверної коробки	Загальна висота дверної коробки	Просвіт проходу	Висота в дверній коробці	Просвіт в дверній коробці
	So	Ho	Sc	Hc	Sp	Hw	Sw
80N	835 ^{*)}	2058	876	2075	756	2005	775
80	885 ^{*)}	2058	926	2075	806	2005	825
90N	935 ^{*)}	2058	976	2075	856	2005	875
90	985 ^{*)}	2058	1026	2075	906	2005	925
100	1085 ^{*)}	2058	1126	2075	1006	2005	1025

^{*)} необхідна поковка для гнізд петель і для електричної заціпки (якщо є)

СКЛЯНІ ЕЛЕМЕНТИ

- скляні елементи виготовляються як стандартно, так і за індивідуальними розмірами і доступні тільки для дверей з алюмінієвими рамами
- бічні та верхні скляні елементи вимагають зняття скла під час встановлення
- доплата за використання скла P4
- доплата за використання скла венеціанське дзеркало¹⁾
- доплата за нестандартний розмір скляного елемента
- доплата за скляний елемент в двох кольорах
- двері з фрамугою або лише з фрамугами, незалежно від використовуваного скла, не проходять випробування на стійкість до злому класу RC2
- додаткова плата за використання скла зі змінною прозорістю

ДОСТУПНІ КОНФІГУРАЦІЇ²⁾

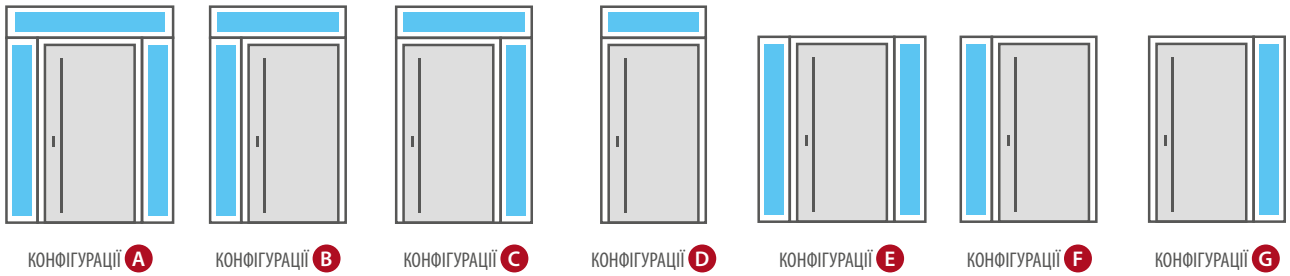

ПАКЕТИ СКЛІННЯ - ЗВИЧАЙНЕ СКЛО

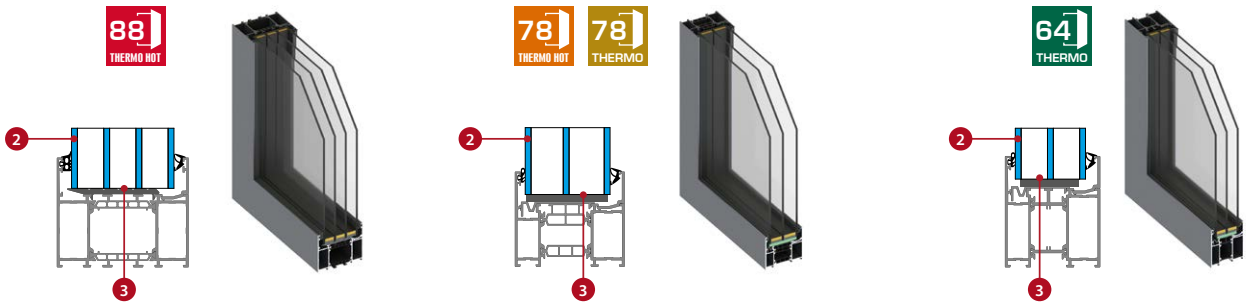

ПАКЕТИ СКЛІННЯ - ПРОТИЗЛАМНЕ СКЛО P4 (за додаткову плату)

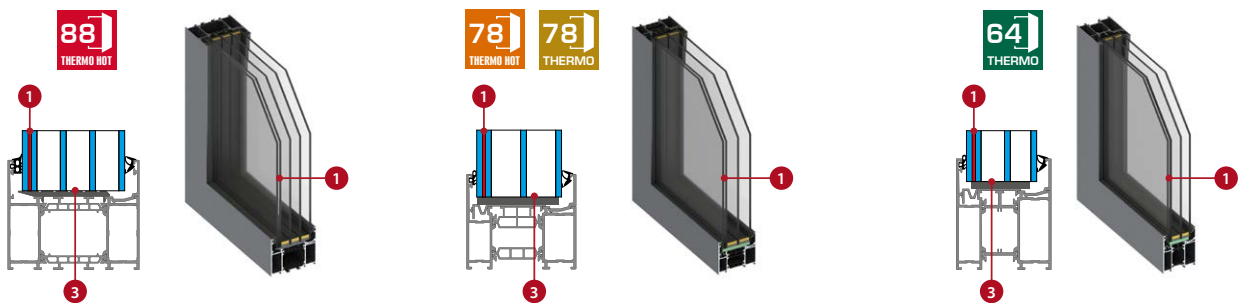

- 1** клеєне протизламне скло P4
- 2** скло
- 3** дистанційна рамка для склопакетів для теплого скління, чорна

ПАКЕТИ СКЛІННЯ - ТИПИ СКЛІННЯ

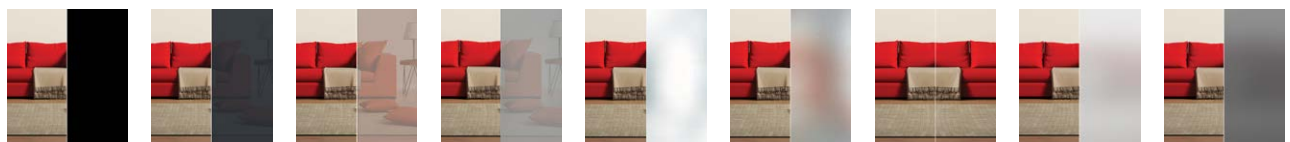

ЧОРНИЙ (НЕПРОЗОРИЙ) ГРАФІТ РЕФЛЕКС КОРИЧНЕВИЙ РЕФЛЕКС СІРИЙ ВЕНЕЦІАНСЬКЕ ДЗЕРКАЛО¹⁾ (за доплату) СКЛО ПІСКСТРУМІННЕ СКЛО ПРОЗОРЕ МАТОВЕ БІЛЕ/ПРОЗОРЕ³⁾ МАТОВЕ СІРЕ/ПРОЗОРЕ³⁾

¹⁾ Зміна атмосферного тиску може спричинити незначне спотворення відбитого зображення у венеціанському дзеркалі.

²⁾ Під час складання фрамуги з рамою або іншим алюмінієвим профілем може виникнути зсув через допуск товщини алюмінієвих профілів – відхилення товщини відповідно до стандарту PN/EN-12020-2. Максимальне відхилення товщини зібраних профілів може становити 0,9 мм.

³⁾ Скло зі змінною прозорістю. Зміна досягається шляхом подачі на скло струму низької напруги. Без струму скло виглядає матовим, білим або сірим. Активується кнопкою, встановленою на дверній рамі (за додаткову плату), або кнопкою, наприклад, вимикачем освітлення.



THERMO HOT 88

СКЛЯНІ ЕЛЕМЕНТИ ВЕРХНІ THERMO HOT 88

Висота [мм]	Ширина [мм]																		
	987 (80)	1087 (90)	1187 (100)	1287	1387	1487	1587	1687	1787	1887	1987	2087	2187	2287	2387	2487	2587	2687	
200																			
300																			
400																			
500																			

СКЛЯНІ ЕЛЕМЕНТИ БІЧНІ СТАНДАРТНІ та ВИЩІ ДЛЯ THERMO HOT 88

Висота [мм]	Ширина [мм]						
	200	300	400	500	600	700	800
2101 [стандарт THERMO HOT 88]							
2200							
2300							
2400							



THERMO HOT 78



THERMO 78

СКЛЯНІ ЕЛЕМЕНТИ ВЕРХНІ THERMO 78 / THERMO HOT 78

Висота [мм]	Ширина THERMO 78 [мм]																		
	962 (80)	1062 (90)	1162 (100)	1262	1362	1462	1562	1662	1762	1862	1962	2062	2162	2262	2362	2462	2562	2662	
	Ширина THERMO HOT 78 [мм]																		
	977 (80)	1077 (90)	1177 (100)	1277	1377	1477	1577	1677	1777	1877	1977	2077	2177	2277	2377	2477	2577	2677	
200																			
300																			
400																			
500																			

СКЛЯНІ ЕЛЕМЕНТИ БІЧНІ СТАНДАРТНІ та ВИЩІ ДЛЯ THERMO 78 / THERMO HOT 78

Висота [мм]	Ширина [мм]						
	200	300	400	500	600	700	800
2086 [стандарт THERMO 78]							
2101 [стандарт THERMO HOT 78]							
2200							
2300							
2400							



THERMO 64

СКЛЯНІ ЕЛЕМЕНТИ ВЕРХНІ THERMO 64

Висота [мм]	Ширина [мм]																		
	948 (80)	1048 (90)	1148 (100)	1248	1348	1448	1548	1648	1748	1848	1948	2048	2148	2248	2348	2448	2548	2648	
200																			
300																			
400																			
500																			

СКЛЯНІ ЕЛЕМЕНТИ БІЧНІ СТАНДАРТНІ та ВИЩІ ДЛЯ THERMO 64

Висота [мм]	Ширина [мм]						
	200	300	400	500	600	700	800
2086 (стандарт THERMO 64)							
2200							
2300							
2400							

Ширина і висота скляного елемента - це розміри, виміряні по зовнішній частині рами.

ТЕХНІЧНА ІНФОРМАЦІЯ

РОЗМІРИ СКЛІННЯ В ДЕКОРАТИВНІЙ ПАНЕЛІ

Значення, наведені в таблиці, стосуються дверей стандартної ширини 90 і висоти відповідно до розмірів, наведених у таблиці на стор. 60-61.

Model	THERMO 64	THERMO 78	THERMO HOT 78	THERMO HOT 88
	[мм]	[мм]	[мм]	[мм]
HORN 1, 2	50 x 1600	50 x 1600	50 x 1600	50 x 1600
LANGEN	50 x 1600	50 x 1600	50 x 1600	50 x 1600
TREBUR	50 x 1600	50 x 1600	50 x 1600	50 x 1600
LAHTI 1, 4	50 x 1800	50 x 1800	50 x 1800	50 x 1800
LAHTI 2, 5	135 x 1800	135 x 1800	135 x 1800	135 x 1800
LAHTI 3, 6	220 x 1800	220 x 1800	220 x 1800	220 x 1800
HELMOND 1, 2	287 x 50	287 x 50	287 x 50	287 x 50
HELMOND 3	402 x 80	402 x 80	402 x 80	402 x 80
UTRECHT	200 x 1300	200 x 1300	200 x 1300	200 x 1300
ARENDAL 1	388 x 1697	388 x 1697	388 x 1697	388 x 1697
ARENDAL 2, 3	388 x 1017	388 x 1017	388 x 1017	388 x 1017
ARENDAL 4, 5	112 x 1018	112 x 1018	112 x 1018	112 x 1018
ARENDAL 6	238 x 1698	238 x 1698	238 x 1698	238 x 1698
ARENDAL 7	238 x 724	238 x 724	238 x 724	238 x 724
ARENDAL 8	238 x 1017	238 x 1017	238 x 1017	238 x 1017
ARENDAL 9	238 x 798	238 x 798	238 x 798	238 x 798
ARENDAL 10	238 x 238	238 x 238	238 x 238	238 x 238
ARENDAL 11	238 x 178	238 x 178	238 x 178	238 x 178
WELS	50 x 1200	50 x 1200	50 x 1200	50 x 1200
BAZYLEA	160 x 1800 (100 у найвужчому місці)	160 x 1800 (100 у найвужчому місці)	160 x 1800 (100 у найвужчому місці)	160 x 1800 (100 у найвужчому місці)
LEIMEN	50 x 1600	50 x 1600	50 x 1600	50 x 1600
AMBERG 1	390 x 50	390 x 50	390 x 50	390 x 50
AMBERG 2	290 x 50	290 x 50	290 x 50	290 x 50
AMBERG 3	150 x 50	150 x 50	150 x 50	150 x 50
AMBERG 4	110 x 110	110 x 110	110 x 110	110 x 110
LINDEN	50 x 1600	50 x 1600	50 x 1600	50 x 1600
MURTER	50 x 1200	50 x 1200	50 x 1200	50 x 1200
KREBEN 1, 4, 5	343 x 50	357 x 50	370 x 50	380 x 50
KREBEN 2, 6	487 x 50	501 x 50	514 x 50	524 x 50
KREBEN 3, 7	353 x 50	367 x 50	380 x 50	390 x 50
FRYBURG 3,4	1050 x 50	1050 x 50	1066 x 50	1066 x 50
FRYBURG 5, 6	1112,5 x 50	1112,5 x 50	1128,5 x 50	1128,5 x 50
ROTTERDAM 1, 2	230 x 1235 (1120")	244 x 1235 (1113")	257 x 1251 (1122,5")	267 x 1251 (1117,5")
ROTTERDAM 3, 4	400 x 1535 (1335")	414 x 1535 (1328")	427 x 1551 (1337,5")	437 x 1551 (1332,5")
EBERN 1, 3	230 x 1235	244 x 1235	257 x 1551	267 x 1551
EBERN 2	230 x 772,5	244 x 772,5	257 x 784,5	267 x 784,5
EBERN 4, 5	400 x 1535	414 x 1535	427 x 1551	437 x 1551
WIENER	135 x 1500	135 x 1500	135 x 1500	135 x 1500
SION	510 x 50	524 x 50	537 x 50	547 x 50
SINGEN 1, 5, 6	110 x 1800			
SINGEN 2	1 x 110 x 980 + 3 x 110 x 40 + 1 x 110 x 620			
SINGEN 3	110 x 1460			
SINGEN 4	1 x 110 x 640 + 1 x 110 x 110 + 1 x 110 x 640			
SELTERS 1, 2, 5	A 110 x 35			
SELTERS 3, 6	A 110 x 35; B 110 x 245 C 110 x 735			
SELTERS 4, 7	A 110 x 35 D 110 x 1155			
SAMEDAN	110 x 110	110 x 110	110 x 110	110 x 110
RODING	440 x 110	454 x 110	467 x 110	477 x 110
MELK 1	500 x 50	514 x 50	527 x 50	537 x 50
MELK 2	500 x 50	514 x 50	527 x 50	537 x 50
LUCERNA	487 x 50	501 x 50	514 x 50	524 x 50
LEOBEN 1, 2	556 x 20	570 x 20	583 x 20	593 x 20
LEOBEN 3	401 x 20	415 x 20	428 x 20	438 x 20
LEOBEN 4	471 x 50	485 x 50	498 x 50	508 x 50

ЗОНИ СКЛІННЯ В
МОДЕЛІ SELTERS:

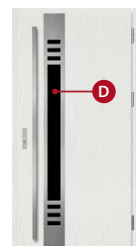
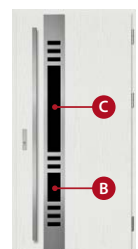
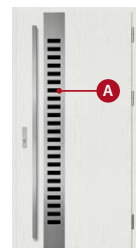

* висота, яку потрібно округлити

СПОСОБИ ВІДЧИНЕННЯ

Спосіб А



РУЧКА – РУЧКА

Спосіб В



РУЧКА – РУЧКА
ДОДАТКОВИЙ ЗАМОК

Спосіб С



РУЧКА – РУЧКА-СКОБА

Спосіб D



РУЧКА – РУЧКА-СКОБА
ДОДАТКОВИЙ ЗАМОК

Спосіб E



РУЧКА-СКОБА –
РУЧКА-СКОБА

Спосіб F



РУЧКА-СКОБА –
РУЧКА-СКОБА
ДОДАТКОВИЙ ЗАМОК

КОМПОНЕНТИ ДЛЯ РІЗНИХ СПОСОБІВ ВІДЧИНЕННЯ

основне обладнання для відповідного способу відчинення

Комплект А	Комплект В	Комплект С	Комплект D	Комплект E	Комплект F
– циліндр ключ-ручка(кноб)	– комплект циліндрів в системі 1 ключа, включаючи один з ручкою-кноб (рекомендуємо встановити ручку-кноб на основний замок) – додатковий замок	– циліндр ключ-ручка(кноб)	– комплект циліндрів в системі 1 ключа, включаючи один з ручкою-кноб (рекомендуємо встановити ручку-кноб на основний замок) – додатковий замок	– циліндр ключ-ручка(кноб)	– комплект циліндрів в системі 1 ключа, включаючи один з ручкою-кноб (рекомендуємо встановити ручку-кноб на основний замок) – додатковий замок

+ обраний дизайн ручки, ручки-скоби та аксесуарів

A	B	C	D	E	F
– ручка	– ручка – верхня накладка	– комплект ручка + накладка slim – ручка-скоба – кнопка для ручки-скоби – електрофіксатор – доводчик – блок живлення	– комплект ручка + накладка slim – верхня накладка – ручка-скоба – кнопка для ручки-скоби – електрофіксатор – доводчик – блок живлення	– накладка slim – 2 х ручки-скоби – 2 х кнопки для ручки-скоби – електрофіксатор – доводчик – блок живлення	– накладка slim – накладка верхня slim – 2 х ручки-скоби – 2 х кнопки для ручки-скоби – електрофіксатор – доводчик – блок живлення

НАПРЯМОК ВІДЧИНЕННЯ ДВЕРЕЙ

ДВЕРІ ПРАВИ



Праві двері відчиняються
назовні



Праві двері відчиняються
всередину

ДВЕРІ ЛІВІ











Ліві двері відчиняються
всередину



Ліві двері відчиняються
назовні

АКСЕСУАРИ

ФУРНІТУРА	
Комплект А	Комплект базової фурнітури для способу відчинення А – циліндр ключ-ручка (кноб) ¹⁾ (до ціни слід додати обрану ручку)
Комплект В	Комплект базової фурнітури для способу відчинення В – комплект циліндрів в системі 1 ключа ¹⁾ в т.ч. один з ручкою-кноб, додатковий верхній замок (до ціни слід додати обрану ручку та накладку)
Комплект С	Комплект базової фурнітури для способу відчинення С – циліндр ключ-ручка (кноб) ¹⁾ (до ціни слід додати обраний комплект ручка + накладка slim, ручка-скоба і кнопка, електрофіксатор, доводчик і блок живлення)
Комплект D	Комплект базової фурнітури для способу відчинення D – комплект циліндрів в системі 1 ключа ¹⁾ в т.ч. один з ручкою-кноб, додатковий верхній замок (до ціни слід додати вибраний комплект ручка + накладка slim, накладка верхня slim, ручка-скоба і кнопка, електрофіксатор, доводчик і блок живлення)
Комплект Е	Комплект базової фурнітури для способу відчинення Е – циліндр ключ-ручка (кноб) ¹⁾ (до ціни слід додати ДВІ обрані ручки-скоби, 2 кнопки, накладку slim, електрофіксатор, доводчик і блок живлення)
Комплект F	Комплект базової фурнітури для способу відчинення F – комплект циліндрів в системі 1 ключа ¹⁾ в т.ч. один з ручкою-кноб, додатковий верхній замок (до ціни слід додати ДВІ обрані ручки-скоби, 2 кнопки, накладку slim, накладку верхня slim, електрофіксатор, доводчик і блок живлення)
	Циліндр патентний ключ-ключ ¹⁾ ; клас В (відповідає стандарту RC2) сріблястий, чорний, старе золото F4
	Циліндр патентний ключ-ручка (кноб) ¹⁾ ; клас В (відповідає стандарту RC2) сріблястий, чорний, старе золото F4
	Комплект циліндрів патентних ключ-ключ, ключ-ручка (кноб) в системі 1 ключа ¹⁾ ; клас В (відповідає стандарту RC2) сріблястий, чорний, старе золото F4
	Циліндр патентний ключ-ключ ¹⁾ ; клас С (відповідає стандарту RC2) сріблястий, чорний, старе золото F4
	Циліндр патентний ключ-ручка (кноб) ¹⁾ ; клас С (відповідає стандарту RC2) сріблястий, чорний, старе золото F4
	Комплект циліндрів патентних ключ-ключ ¹⁾ , ключ-ручка (кноб) в системі 1 ключа; клас С (відповідає стандарту RC2) сріблястий, чорний, старе золото F4
	Циліндр нікелевий безкласовий ¹⁾ т. зв. «для будівництва» – на період користування дверима сторонніми особами.
Доплати за замки класу: – система з одним ключем (у межах замків одного класу, В або С) для кількох дверей (кількість ключів у всьому комплекті: 5) – система з незалежно діючими ключами – інвестиційна система (3 будівельні ключі + 5 інвестиційних ключів у всьому комплекті)	
	Додатковий верхній замок, лицьова панель срібляста

¹⁾ Комплект з двох циліндрів в системі одного ключа має 5 ключів. Окремі циліндри мають 3 ключі.
Доплата за один циліндр (двері тільки з нижнім замком) до п'яти ключів класу В (двері RC2).

АКСЕСУАРИ

ФУРНІТУРА



Безкарданна ручка Erkado CERTUS RC2 з подвійною та двосторонньою опорою іпох, чорна стр (двері відповідають вимогам стандарту RC2)
товщина пластини 12 мм / 9 мм

A, B РЕКОМЕНДОВАНИЙ ПРОДУКТ



Накладка Erkado CERTUS RC2 для верхнього замка іпох, чорна стр (двері відповідають вимогам стандарту RC2)
товщина пластини 12 мм / 9 мм

B РЕКОМЕНДОВАНИЙ ПРОДУКТ



Дверна ручка Erkado CERTUS RC3 з подвійною та двосторонньою допоміжною ручкою із захистом від висвердлювання класу C іпох, чорна стр
товщина пластини 15 мм / 9 мм

A, B РЕКОМЕНДОВАНИЙ ПРОДУКТ



Накладка Erkado CERTUS RC3 із захистом від висвердлювання класу C для верхнього замка іпох, чорна стр
товщина пластини 15 мм / 9 мм

B РЕКОМЕНДОВАНИЙ ПРОДУКТ



Набір Erkado CERTUS ручка + слім пластина (двері з ручкою-скобою) іпох, чорна стр
товщина пластини 9 мм / 9 мм

C, D РЕКОМЕНДОВАНИЙ ПРОДУКТ



Набір верхньої пластини Erkado CERTUS (верхній замок і ручка) іпох, чорна стр
товщина пластини 9 мм / 9 мм

D РЕКОМЕНДОВАНИЙ ПРОДУКТ



Erkado CERTUS комплект тонка ручка + тонка пластина (двері з ручкою-скобою) іпох, чорна стр
товщина пластини 9 мм / 9 мм

C, D РЕКОМЕНДОВАНИЙ ПРОДУКТ



Erkado CERTUS тонка накладка на верхній замок (двері з ручкою-скобою) іпох, чорна стр
товщина пластини 9 мм / 9 мм

B, D, F РЕКОМЕНДОВАНИЙ ПРОДУКТ



Вивіска Erkado CERTUS slim (двері з ручкою-скобою) іпох, чорна стр
товщина пластини 9 мм / 9 мм

E, F РЕКОМЕНДОВАНИЙ ПРОДУКТ



Ручка PASA²⁾ або ручка-ручка (кноб) за додаткову плату іпох, чорна, старе золото F4 (двері відповідають вимогам стандарту RC2)

A, B



Накладка PASA²⁾ для верхнього замка; іпох, чорна, старе золото F4 (двері відповідають вимогам стандарту RC2)

B



Ручка PASA²⁾ або ручка-ручка (кноб) за додаткову плату із захистом від висвердлювання класу C іпох, чорний, старе золото F4

A, B













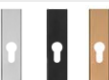

Накладка PASA²⁾ із захистом від висвердлювання для верхнього замка класу C іпох, чорний, старе золото F4

B



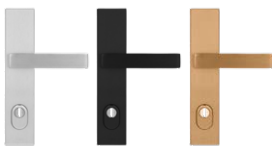







АКСЕСУАРИ

ФУРНІТУРА

	Комплект ручка PASA ²⁾ + накладка slim (двері з ручкою-скобою) іnox, чорний, старе золото F4	C, D
	Комплект верхніх накладок PASA ²⁾ (верхній замок і ручка-скоба) іnox, чорний, старе золото F4	D
	Комплект ручка PASA ²⁾ slim + накладка slim (двері з ручкою-скобою) іnox, чорний, старе золото F4	C, D
	Накладка PAS ²⁾ A slim для верхнього замка (двері з ручкою-скобою) іnox, чорний, старе золото F4	B, D, F
	Накладка PASA ²⁾ slim (двері з ручкою-скобою) іnox, чорний, старе золото F4	E, F
	Комплект ручка SOLO GAJA + накладка slim (двері з ручкою-скобою) іnox, чорний, старе золото F4 товщина пластини 12 мм / 8 мм	C, D
	Комплект верхніх накладок SOLO GAJA (верхній замок і ручка-скоба) іnox, чорний, старе золото F4 товщина пластини 12 мм / 8 мм	D
	Ручка HAGA або ручка-ручка (кноб) за додаткову плату іnox, чорна, старе золото F4 (двері відповідають вимогам стандарту RC2) товщина пластини 8 мм / 8 мм	A, B
	Накладка HAGA для верхнього замка; іnox, чорна, старе золото F4 (двері відповідають вимогам стандарту RC2) товщина пластини 8 мм / 8 мм	B
	Ручка ROYAL або ручка-ручка (кноб) за додаткову плату іnox, чорна, старе золото F4 (двері відповідають вимогам стандарту RC2) товщина пластини 12 мм / 8 мм	A, B
	Накладка ROYAL для верхнього замка; іnox, чорна, старе золото F4 (двері відповідають вимогам стандарту RC2) товщина пластини 12 мм / 8 мм	B
	Ручка ROYAL FLEX або ручка-кноб за додаткову плату із захистом від висвердлювання класу C іnox, чорна, старе золото F4 товщина пластини 12 мм / 8 мм	A, B
	Накладка ROYAL FLEX для верхнього замка із захистом від висвердлювання класу C іnox, чорний, старе золото F4 товщина пластини 12 мм / 8 мм	B

²⁾ з 01/07/2025 доступно, поки є в наявності

АКСЕСУАРИ

РУЧКИ-СКОБИ ²⁾		
	Ручка-скоба K35 іпox нержавіюча сталь, чорний стр ¹⁾³⁾ (можливість відчинення кнопкою) C, D, E, F	довж. 180 см довж. 160 см довж. 120 см довж. 60 см
	Ручка-скоба KK35 іпox нержавіюча сталь, чорний стр ¹⁾³⁾ (можливість відчинення кнопкою) C, D, E, F	довж. 180 см довж. 160 см довж. 120 см довж. 60 см
	Ручка-скоба KP іпox нержавіюча сталь, чорний стр ¹⁾³⁾ (можливість відчинення кнопкою) C, D, E, F	довж. 180 см довж. 160 см довж. 120 см довж. 60 см
	Ручка-скоба KPL2 іпox нержавіюча сталь, чорний стр ³⁾ (можливість відчинення кнопкою) C, D, E, F	довж. 180 см довж. 160 см довж. 120 см довж. 60 см
	Ручка-скоба OP іпox нержавіюча сталь, чорний стр ³⁾ (можливість відчинення кнопкою) C, D, E, F	довж. 180 см довж. 160 см довж. 120 см довж. 60 см
	Ручка-скоба P6K іпox нержавіюча сталь, чорний стр ³⁾ (без можливості відчинення кнопкою) C, D, E, F	довж. 120 см довж. 60 см
	Радіокнопка для дверної ручки + радіореле + електрозамок ⁵⁾ або Кнопка для дверної ручки + контактор + електрообладнання + електрозамок ⁵⁾ C, D, E, F	
	2 x радіокнопка для дверної ручки + радіореле + електрозамок ⁵⁾ або 2 x кнопка для дверної ручки + контактор + електрообладнання + електрозамок ⁵⁾ E, F	
	Зчитувач відбитків пальців з функцією Wi-Fi (додаток для керування) + електрозамок ⁵⁾ (лише для дверних ручок K35, KK35, KP)	
	Бістабільна кнопка з підсвічуванням. Використовується для вимкнення роботи кнопки на ручці-тягі з кнопкою ⁴⁾	
	Бістабільна кнопка без підсвічування. Використовується для вимкнення кнопки на ручці з натискною кнопкою та для ввімкнення/вимкнення скла зі змінною прозорістю ⁴⁾	
Підсвічування ручок (доступне в моделях K35, KK35 та KP). Включає датчик сутінків.		

¹⁾ ручка-скоба на замовлення за додаткову плату

²⁾ для моделей BIENE 1, BIENE 2, LUTTER 1, LUTTER 2, KELLA 1, KELLA 2 і KELLA 3 існують обмеження у виборі антаблементу – детальніше див. панель замовлення

³⁾ Окремо замовляється ручка: лише з радіокнопкою – доплата, лише з традиційною кнопкою – доплата.

⁴⁾ Кнопка встановлена на дверній рамі з боку запірної коробки. Якщо вибрано опцію вимкнення кнопки на ручці-скобі плюс скло зі змінною прозорістю, дві кнопки будуть встановлені одна над одною. Кнопка для скла зі змінною прозорістю є додатковою. Якщо клієнт її не обере, кабелі для його підключення будуть прокладені окремо, наприклад, до вимикача світла в настінній розетці.

⁵⁾ Електричний замок включено у вартість дверей на панелі B2B під час створення пропозиції.

АКСЕСУАРИ

АКСЕСУАРИ ЗА ДОДАТКОВУ ПЛАТУ



Алюмінієва дверна коробка для дверей THERMO 78 і THERMO 64
(для дверей THERMO HOT 88 і THERMO HOT 78 стандартно)



Алюмінієвий кутовий профіль для з'єднання дверей і скляного елемента під кутом 90 градусів (один вертикальний)



Розширення рами
30 мм для конструкції THERMO HOT 88
28 мм для конструкції THERMO 64, THERMO 78 і THERMO HOT 78



Накладний замок гаково-ригельний і фіксуючою пластиною (тільки для алюмінієвої рами) чорного кольору. Доступно тільки від висоти Нс = 1980 мм



Ширококутне вічко, встановлене на висоті знизу 1500 мм +/- 30 мм (чорне, нержавіюча сталь, старе золото)



Спадаючий ущільнювач

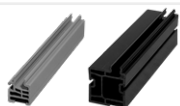

Подовження підпорогове з ПВХ, що використовується для дверей і бічних скляних елементів (вставляється або прикручується) вис. 20 мм і 35 мм, довж. 120 см



Подовження підпорогове з клинкеру під двері, висота від 70 до 250 мм, довжина 120 см



Подовження підпорогове з клинкеру під бічний скляний елемент, висота від 70 до 250 мм, довжина 120 см



Подовження підпорогове з клинкеру під бічний скляний елемент, висота від 70 до 250 мм, довжина 60 см



Навіс для дверей, що відчиняються всередину, сріблястий (анодований F9) і чорний (встановлюється монтажником)



Клей "BOSTIK" для підпорогового подовження, сірий колір 430г



Еластична стрічка 28 мм, рулон 5 м, розширення від 7 до 15 мм













Стрічка для теплового монтажу 100 мм, довжина 1 м



Автоматичний накладний замок з фіксуючою пластиною (тільки алюмінієва дверна коробка). Автоматичний замок можна використовувати лише з алюмінієвою дверною коробкою та ручкою. Не застосовується для дверей з ручкою-скобою, електрофіксатором та накладним замком.

A

АКСЕСУАРИ

АКСЕСУАРИ ЗА ДОДАТКОВУ ПЛАТУ	
	Електронний накладний замок ROTO SAFE ENEO 4в1 (можливість керування за допомогою клавіатури з PIN-кодом, смартфоном з функцією Bluetooth, відбитком пальця, а також картою або RFID-карткою). Замок у стандартній комплектації є антипанічним, тобто при натисканні на ручку зсередини двері відчиняються автоматично (навіть якщо вони заблоковані за допомогою вставки). C
	Інтелектуальна безкласова вставка ErkadoSmart чорного кольору. ³⁾ Відкриття: PIN-код, RFID-картка або додаток TTlock A, C, E
	Інтелектуальна безкласова вставка ErkadoSmart чорного кольору. ³⁾ Відкриття: відбитком пальця, RFID-карткою або додатком TTlock A, C, E
	Ручка ERKADO SMART доступна лише з автоматичним замком, відстань між фіксаторами 92 мм ³⁾ A
	Електрофіксатор з функцією «день-ніч» (тільки з алюмінієвою дверною коробкою)
	Блок живлення для електрофіксатора C, D, E, F
	Герконовий вимикач чорного кольору, доступний лише для дверей з алюмінієвою коробкою
	Доводчик ⁴⁾ з плечем сріблястий або чорний (недоступно в сталевій рамі). Дверний доводчик необхідний, якщо використовується електрофіксатор. Опція за додаткову плату: фіксатор відкривання стулки. ²⁾ C, D, E, F
	Доводчик рейковий ⁴⁾ сріблястий або чорний з асистентом відчинення і обмежувачем відчинення. Дверний доводчик необхідний, якщо використовується електрофіксатор. Опція за додаткову плату: регульований фіксатор відкривання стулки. ¹⁾ C, D, E, F
	Дверний доводчик ⁴⁾ з асистентом відкривання, обмежувачем відкривання та блокуванням відкривання стулки ¹⁾ (тільки для дверей THERMO HOT 88 і THERMO HOT 78). Дверний доводчик необхідний, якщо використовується електрофіксатор. C, D, E, F
	Набір для догляду за сталевими дверима: активна миюча піна та силікон для догляду 400 мл

¹⁾ Фіксатор дозволяє надійно утримувати стулку точно в необхідному положенні з кутом відкривання від 80 до 120 градусів.

²⁾ Фіксація тільки при куті відкриття 90 градусів.

³⁾ При використанні вставки Erkado Smart або ручки ERKADO SMART двері не відповідають класу протизломності RC2.

⁴⁾ Можливість замовлення тільки посилення доводчика (встановлюється в дверне полотно) за додаткову плату

Двері повинні бути захищені від сонячних променів і прямих атмосферних опадів навісом.

Ширина навісу не менше загальної ширини дверей плюс 1 метр. Глибина не менше 1 метра. Більш детальна інформація наведена в інструкції з монтажу дверей.

Гарантійний талон та інструкція з монтажу додаються до виробу. Даний каталог є ілюстративним інформаційним матеріалом і містить актуальні ціни та інформацію про наявність продукції на даний момент. Виробник залишає за собою право змінювати ціни та асортимент товарів без попереднього повідомлення.

Зразки кольорів можуть відрізнятися в дійсності від представлених у цьому каталозі. Будь ласка, зверніться до оригінальних зразків кольорів, доступних у наших дистрибуторів. Зображення в каталозі наведені лише для ілюстрації, і пропорції окремих елементів можуть відрізнятися залежно від ширини стулок. Ми залишаємо за собою право на помилки друку. Каталог не є пропозицією в розумінні закону і публікується виключно в інформаційних цілях.

Видання I/2025/A, що набуло чинності 15.09.2025.

Вибір дверей слід здійснювати на основі технічного проекту будівлі, розробленого з урахуванням чинних норм і правил, а також інтенсивності та умов експлуатації. ERKADO пропонує кілька варіантів, але вибір залишається за Покупцем, оскільки тільки Покупець або особа, яка діє від його імені, знає призначення та умови використання замовленого товару. Дозволи та сертифікати можна завантажити з сайту www.erkado.pl



ERKADO Sp. z o.o.

Гощерадув-Фольварк,
Osiedle POM 8
23-275, Гощерадув
ПОЛЬЩА
NIP 715-194-27-90

e-mail: biuro@erkado.pl
www.erkado.pl

ПЕРЕВІРТЕ ЦІНИ

СТАЛЕВІ ДВЕРІ



МІЖКІМНАТНІ ДВЕРІ



СТАЛЕВІ ДВЕРІ

БЕЗПЕКА • ТЕПЛОВА ЕФЕКТИВНІСТЬ • МІЦНІСТЬ



БЕЗПЕКА
клас захисту від злому RC2



$U_d \leq 0,6 \text{ W}/(\text{m}^2\text{K})$
ТЕПЛОВА ЕФЕКТИВНІСТЬ
відповідає вимогам програми
«Чисте повітря»



МІЦНІСТЬ
висока стійкість до впливу
атмосферних умов