

ERKADO

vrata so naš svet



**JEKLENA VRATA
KATALOG
2025/2026**

Izdaja I/2025/A
velja od 15.09.2025

SL



SINGEN 6 z zaključkom LABEL BLACK STR, furnir ANTRACITNA SVILNATA z mat površino.

ERKADO

Vrata proizvajamo že skoraj 50 let. V tem času smo se iz majhne mizarne delavnice, ki je proizvajala lesene izdelke za potrebe lokalne skupnosti, preobrazili v enega vodilnih proizvajalcev vrat na poljskem trgu. V našem 50.000 kvadratnih metrov velikem obratu uporabljamo stroje, ki so zasnovani posebej za nas in temeljijo na najsodobnejši tehnologiji. Letna proizvodnja znaša približno 750.000 vratnih kril, ki najdejo zadovoljne kupce v najrazličnejših koncih sveta. Naši izdelki so znani predvsem po visoki kakovosti ter privlačnem in vsestranskem dizajnu.

Vsako naročilo je za nas pomembno - ne glede na to, ali gre za majhno naročilo, ki obsega eno krilo, ali za naročilo, ki ga izvedemo za velike naročnike. Prepričani smo, da je to pravi način, da postanemo boljši in boljši proizvajalec.

Jeklena vrata so najnovejši izdelek v ponudbi Erkado. Proizvajajo se z uporabo lastne tehnologije, s pomočjo sodobne proizvodne linije.

Naše ideje in načrte smo preoblikovali v prave izdelke, ki smo jih preizkusili, da bi zagotovili nujne parametre in zmožljivosti. Prepričani smo, da so rezultat teh prizadevanj izdelki, ki zagotavljajo občutek udobja in varnosti. Upamo, da boste ob nakupu naših vrat doživeli enak občutek.

KAZALO

DEKORJI	4
LINIJA VRAT	5
VRSTE KONSTRUKCIJ VRAT	11
THERMO HOT 88]	12
THERMO HOT 78]	14
THERMO 78]	16
THERMO 64]	18
VRSTE ZAKLJUČKOV	20
MODELI VRAT:	
HORN	23
LANGEN NOVO	24
TREBUR NOVO	26
ARENDAL NOVO	28
WELS	30
BAZYLEA	31
LAHTI NOVO	32
HELMOND NOVO	33
UTRECHT NOVO	34
FRYBURG	35
LEIMEN	36
AMBERG	37
LINDEN	38
MURTER	39
ROTTERDAM	40
EBERN	41
WIENER	42
SION	43
SINGEN	44
SELTERS	45
SAMEDAN	46
RODING	47
MELK	48
LUCERNA	49
KREBEN	50
LEOBEN	51
ALTA NOVO	52
LUTTER	54
BIENE	55
KELLA	56
SOLID	57
TOPLOTNA PREHODNOST	58
SVETLOBNI DELI	62
TEHNIČNI PODATKI:	
PODBOJI	59
DIMENZIJE VRAT	60
MERE ZASTEKLITVE ZNOTRAJ DEKORATIVNE PLOŠČE	64
NAČINI ODPIRANJA	65
DODATKI	66

DEKORJI

Napa vrata so izdelana iz jeklene pločevine zaščitene s PVC-furnirjem. Izberite barvo, zaradi katere bodo vaša vrata edinstvena.

PVC-FURNIR

Gre za izdelek, zasnovan za uporabo na prostem. PVC-furnir odlikuje visoka odpornost na spremenljive vremenske razmere in UV-sevanje.

Tekstura, prilagojena dekorativnemu motivu, zagotavlja visoko estetsko privlačnost izdelka.

5 LET
GARANCIJE
ZA FURNIR ²⁾



OKVIRJI



ZASTEKLITVE

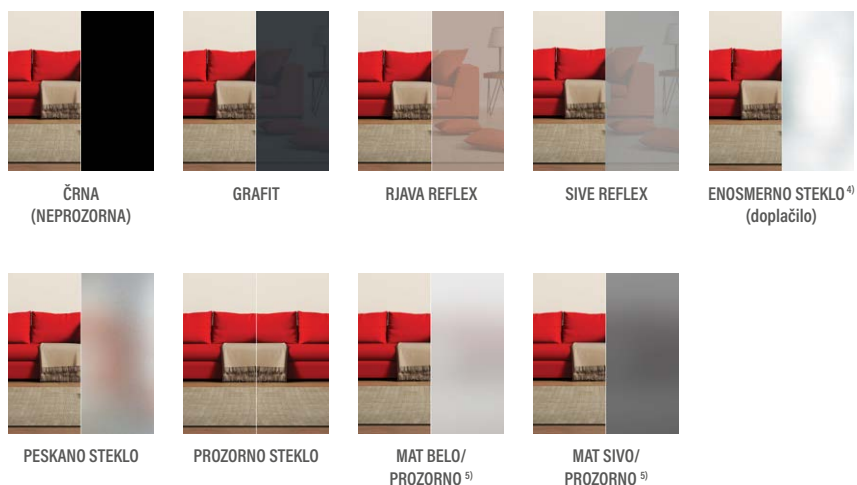

¹⁾ Dekor HRAST NARAVEN PREČNI le na krilu. Podboj na voljo tudi z dekorjem HRAST NARAVEN.

²⁾ Velja za odpornost proti UV-žarkom ob ohranjanju zahtev iz garancijskega lista.

³⁾ Dekor je na voljo samo z okrasnim kotnikom v črni barvi na robu krila na strani ključavnice (ne velja za LANGEN 2 in 7, BAZYLEA 2, LEIMEN 3 in 5).

⁴⁾ Sprememba atmosferskega tlaka lahko povzroči rahlo popačenje odbite slike v beneškem ogledalu.

⁵⁾ Steklo s spremenljivo prosojnostjo. Sprememba se doseže z nizkonapetostnim tokom na steklo. Brez toka je steklo videti matirano in belo ali sivo. Aktivira se z gumbom, nameščenim na okvirju vrat (za vrati), ali gumbom, npr. na osvetlitvi.

LINIJA VRAT

LINIJA HORN

s. 23



HORN 1

HORN 2

HORN 4

HORN 5

LINIJA LANGEN

s. 24

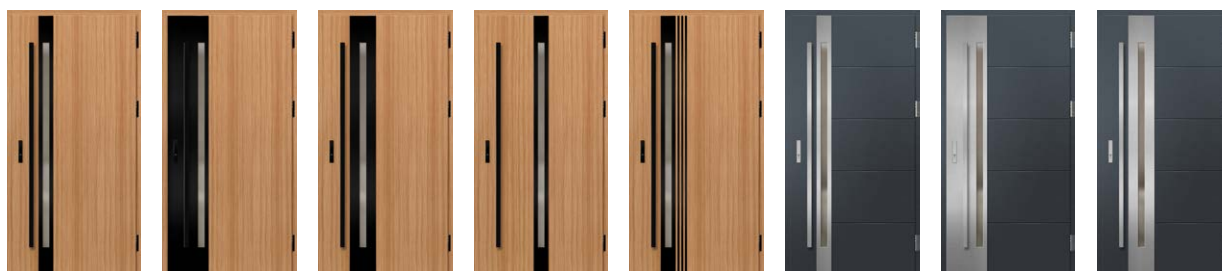

LANGEN 1

LANGEN 2

LANGEN 3

LANGEN 4

LANGEN 5

LANGEN 6

LANGEN 7

LANGEN 8



LANGEN 9

LANGEN 10

LANGEN 11

LANGEN 12

NOVO

LINIJA TREBUR

s. 26

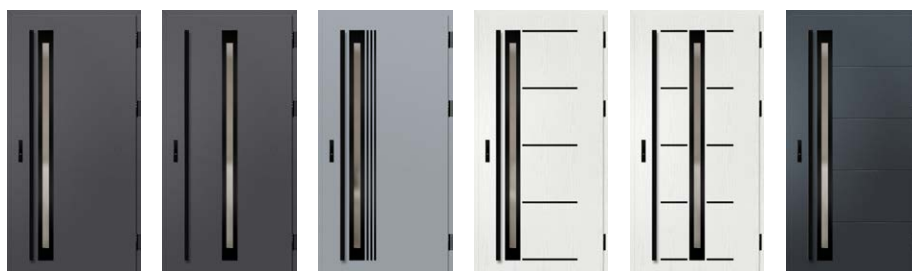

TREBUR 1

TREBUR 2

TREBUR 4

TREBUR 7

TREBUR 8

TREBUR 10



TREBUR 11

TREBUR 12

TREBUR 13

TREBUR 14

NOVO

LINIJA VRAT

LINIJA ARENDAL

s. 28



ARENDAL 1

ARENDAL 2

ARENDAL 3

ARENDAL 4

ARENDAL 5

ARENDAL 6

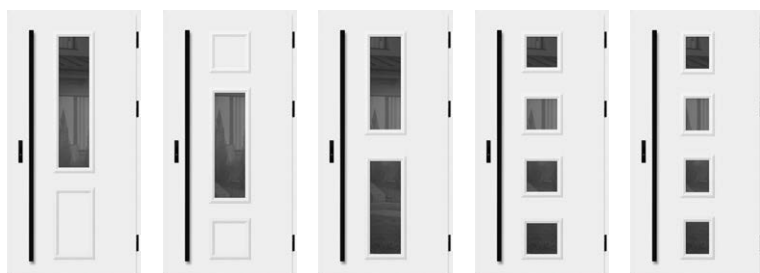

ARENDAL 7

ARENDAL 8

ARENDAL 9

ARENDAL 10

ARENDAL 11

NOVO

LINIJA WELS

s. 30



WELS 1

WELS 2

WELS 3

WELS 4

WELS 5

WELS 7

LINIJA BAZYLEA

s. 31



BAZYLEA 1

BAZYLEA 2

BAZYLEA 3

BAZYLEA 4

BAZYLEA 5

LINIJA LAHTI

s. 32



LAHTI 1

LAHTI 2

LAHTI 3

LAHTI 4

LAHTI 5

LAHTI 6

NOVO

LINIJA VRAT

LINIJA HELMOND

s. 33

NOVO

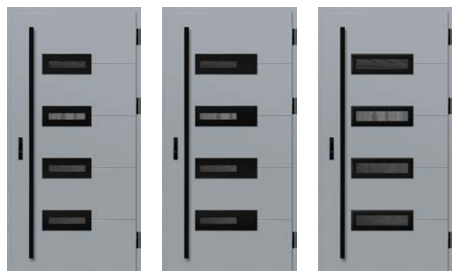

HELMOND 1

HELMOND 2

HELMOND 3

LINIJA UTRECHT

s. 34

NOVO



UTRECHT 1

UTRECHT 2

UTRECHT 3

UTRECHT 4

UTRECHT 5

LINIJA FRYBURG

s. 35



FRYBURG 3

FRYBURG 4

FRYBURG 5

FRYBURG 6

LINIJA LEIMEN

s. 36



LEIMEN 1

LEIMEN 2

LEIMEN 3

LEIMEN 4

LEIMEN 5

LINIJA AMBERG

s. 37



AMBERG 1

AMBERG 2

AMBERG 3

AMBERG 4

ZAŠČITEN VZOREC

ERKADO

No 008724926-0001

LINIJA VRAT

LINIJA LINDEN

s. 38



LINDEN 1

LINDEN 2

LINDEN 3

LINDEN 4

LINDEN 5

LINDEN 6

ZAŠČITEN VZOREC

ERKADO

No 008724926-0002
No 008724926-0003
No 008724926-0004

LINIJA MURTER

s. 39



MURTER 1

MURTER 2

MURTER 3

MURTER 4

MURTER 5

MURTER 6

ZAŠČITEN VZOREC

ERKADO

No 008724926-0005
No 008724926-0006
No 008724926-0007

LINIJA ROTTERDAM

s. 40



ROTTERDAM 1

ROTTERDAM 2

ROTTERDAM 3

ROTTERDAM 4

LINIJA EBERN

s. 41

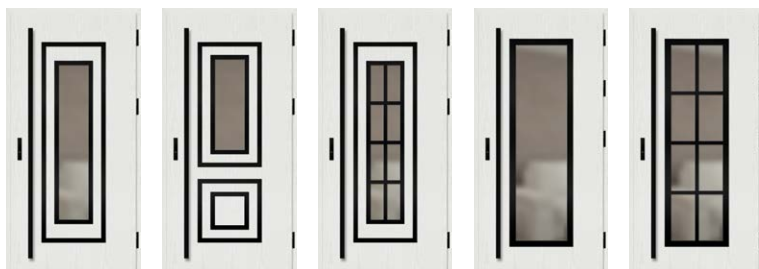

EBERN 1

EBERN 2

EBERN 3

EBERN 4

EBERN 5

LINIJA WIENER

s. 42



WIENER 1

WIENER 2

WIENER 3

LINIJA SION

s. 43



SION 1

SION 2

LINIJA VRAT

LINIJA SINGEN

s. 44



SINGEN 1

SINGEN 2

SINGEN 3

SINGEN 4

SINGEN 5

SINGEN 6

LINIJA SELTERS

s. 45

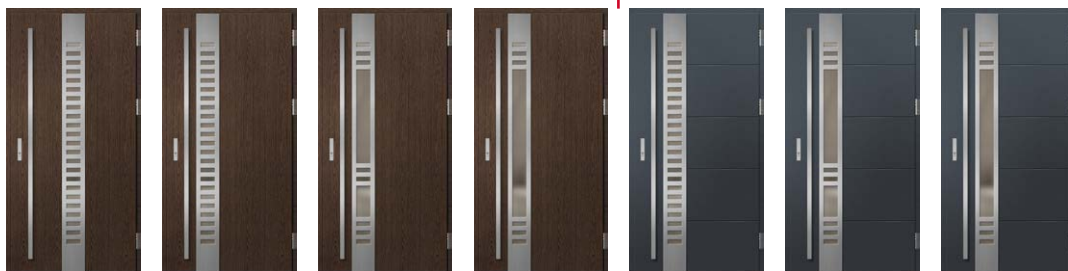

SELTERS 1

SELTERS 2

SELTERS 3

SELTERS 4

SELTERS 5

SELTERS 6

SELTERS 7

ZAŠČITEN VZOREC

ERKADO

No 008724926-0008

No 008724926-0009

No 008724926-0010

LINIJA SAMEDAN

s. 46



SAMEDAN 1

SAMEDAN 2

SAMEDAN 3

SAMEDAN 4

SAMEDAN 5

LINIJA RODING

s. 47



RODING 1

RODING 2

LINIJA MELK

s. 48



MELK 1

MELK 2

LINIJA LUCERNA

s. 49



LUCERNA 1

LUCERNA 2

LINIJA KREBEN

s. 50



KREBEN 1

KREBEN 2

LINIJA LEOBEN

s. 51



LEOBEN 1

LEOBEN 2

LEOBEN 3

LEOBEN 4

LINIJA VRAT

LINIJA ALTA

s. 52

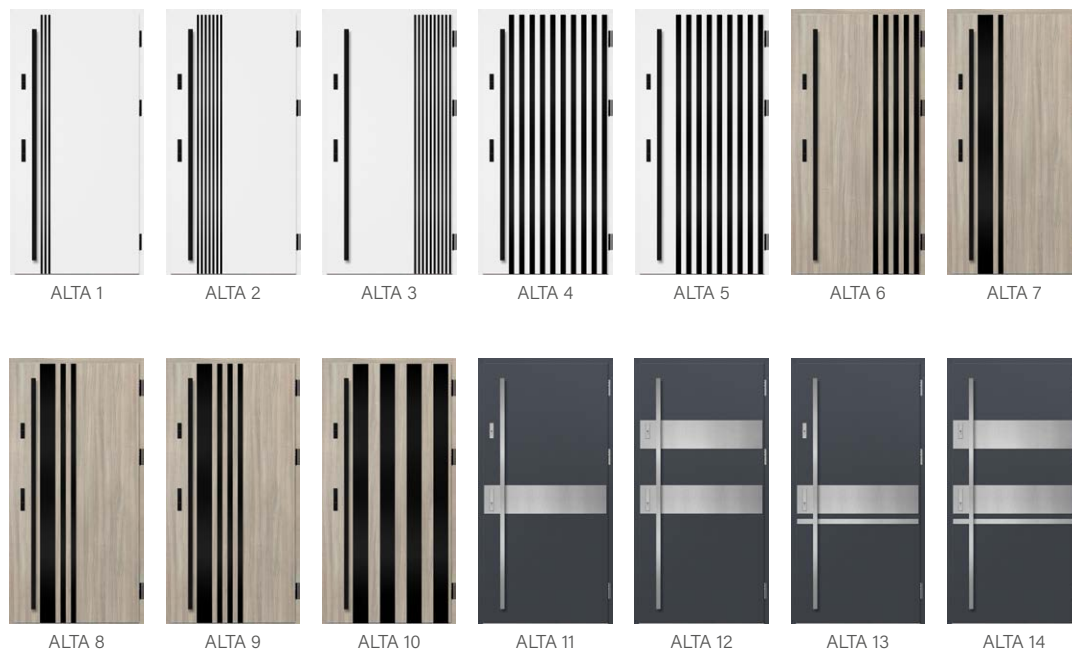

LINIJA LUTTER

s. 54



LINIJA BIENE

s. 55



LINIJA KELLA

s. 56



LINIJA SOLID

s. 57



VRSTE KONSTRUKCIJ

88
THERMO HOT

THERMO HOT 88



TOPLOTNA IZOLACIJA
Ud=0,60 W/(m²K)¹⁾



DEBELINA KRILA
88 mm

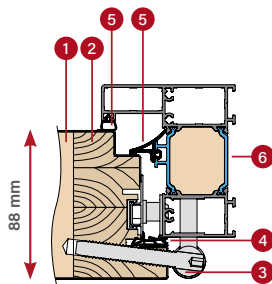

ALU PODBOJ

78
THERMO HOT

THERMO HOT 78



TOPLOTNA IZOLACIJA
Ud=0,63 W/(m²K)¹⁾



DEBELINA KRILA
78 mm

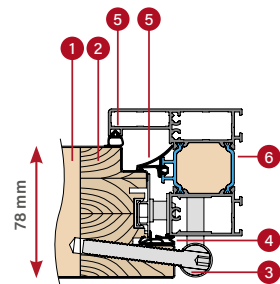

ALU PODBOJ

78
THERMO

THERMO 78



TOPLOTNA IZOLACIJA
Ud=0,64 W/(m²K)¹⁾



DEBELINA KRILA
78 mm

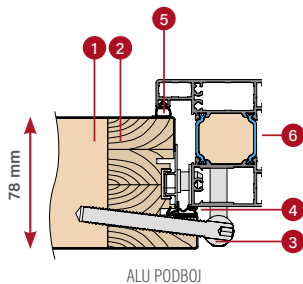

ALU PODBOJ

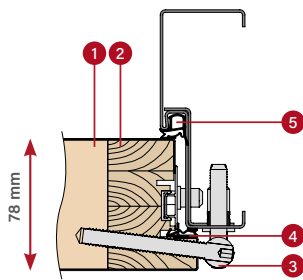

JEKLENI PODBOJ

64
THERMO

THERMO 64



TOPLOTNA IZOLACIJA
Ud=0,77 W/(m²K)¹⁾



DEBELINA KRILA
64 mm

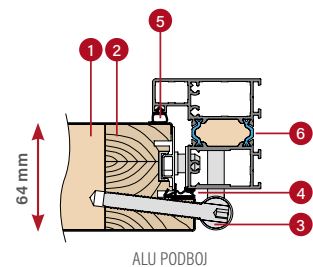

ALU PODBOJ

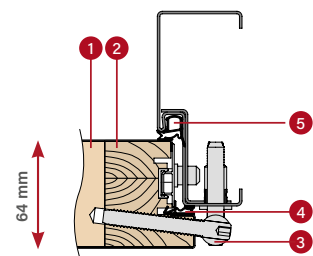

JEKLENI PODBOJ

- 1 polnilo: pena
- 3 nasadilo
- 5 tesnilo podboja
- 2 okvir iz lepljenega lesa
- 4 tesnilo krila
- 6 toplotno-izolacijska pregrada za ali podboj

* Velja za polna vrata brez zasteklitve, referenčne dimenzije 1230 x 2180 mm, z alu podbojem (podrobnosti na s. 58).

VRATA THERMO HOT 88



toplotna izolacija
Ud=0,60 w/ (m²K) ¹⁾

STANDARDNA OPREMA IN OPREMA ZA DOPLAČILO



S

polna zaporna pločevina s prilagodljivo pritiska

S

večtočkovna ključavnica

D

večtočkovna ključavnica z zgornjo ključavnico

NOVO LAHTI 2, naravni hrast, LABEL BLACK STR

S standard po ceni vrat

Č neobvezno za doplačilo



trije nasadili s tremi točkami s 3D-prilagajanjem, pokrovi za nasadila, črna, srebrna ali staro zlato



alu podboj



avtomatsko tesnilo

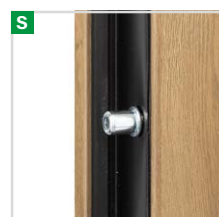

4 protivlomni zatiči



topli alu prag in četrto tesnilo v spodnjem delu krila

¹⁾ Velja za polna vrata brez zasteklitve, referenčne dimenzije 1230 x 2180 mm, z alu podbojem.

²⁾ Da bi bila zastekljena vrata uvrščena v razred RC2, morajo imeti paket zasteklitve RC2, ki je na voljo za doplačilo. Pri uporabi vložka ErkadoSmart vrata ne ustrezajo razredu RC2.



prezrez krila THERMO HOT 88 s tesnilom
in brez avtomatskega tesnila, alu prag



KONSTRUKCIJA:

- 1 krilo napolnjeno s poliuretansko peno (PUR)
- 2 krilo prekrito z pocinkano jekleno pločevino debeline 0,6 mm, pločevina pa prevlečena s PVC-furnirjem, ki je odporen na UV-sevanje
- 3 okvir krila izdelan iz lepljenega lesa (borovina)
- 4 tridelna nasadila s 3D prilagajanjem
- 6 zaključna letev, ki zagotavlja estetski videz izdelka
- 7 topel alu prag
- 8 avtomatsko tesnilo (za doplačilo) zagotavlja dodatno tesnjenje vrat v predelu praga
- 9 pripira na pragu (t.i. četrta pripira) izjemno izboljša tesnost vrat po celotnem obodu krila
- 10 alu pokrovi za nasadila, barva: črna, srebrna ali starano zlato
- 11 alu podboj s toplotni pregrado, ki zagotavlja boljšo toplotno izolacijo
- 12 centralno tesnilo podboja
- 13 tesnilo podboja in krila
- 14 visoko izolacijsko polnilo XPS

STANDARDNA OPREMA:

1. Vratno krilo s pripiro na štirih straneh, z okvirjem iz lepljenega lesa, napolnjeno s PUR-peno, opremljeno z:
 - 3 nasadili s 3D-prilagajanjem in pokrovi
 - 4 proti vlomni zatiči
 - večtočkovna ključavnica kavelj-zatič s tremi točkami zapiranja, srebrna ali za doplačilo - črna
 - zaključne letve.
2. Alu podboj, pobarvan črno in polepljen s furnirjem iste barve, kot je krilo, opremljen s toplim alu pragom in polno zaporno pločevino s prilagajanjem pritiska.
3. Zasteklitvena enota iz štirih stekel, v standardu črni topli medstekelni okvir z izboljšanimi parametri toplotne izolacije.

prezrez alu podboja za krilo
THERMO HOT 88



debelina vratnega
krila 88 mm



standard WT21



energetska učinkovitost



CE izjava o skladnosti



odlična izbira za pasivno hišo

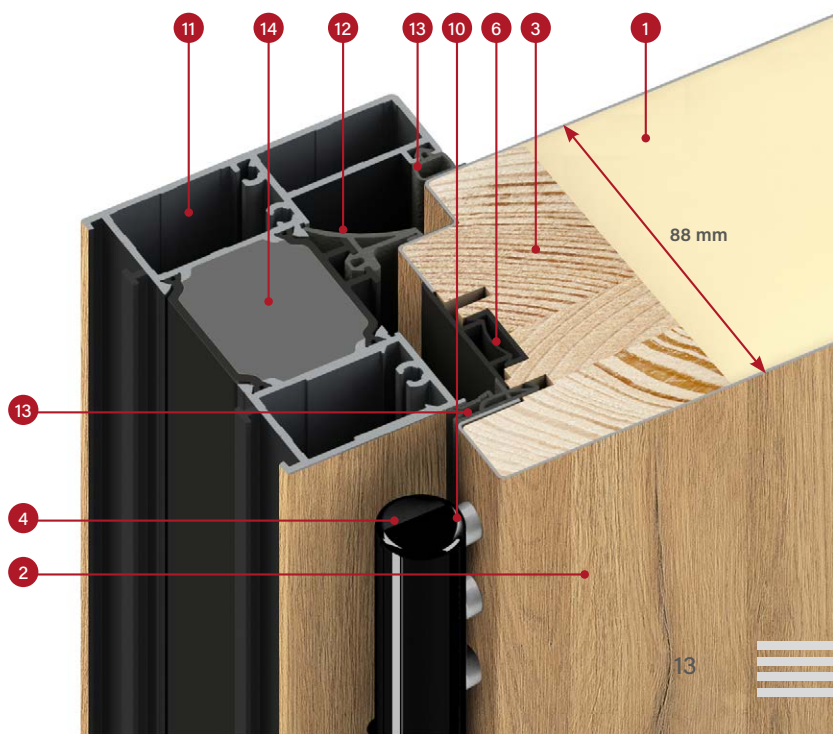

VRATA THERMO HOT 78



toplotna izolacija
 $U_d=0,63 \text{ W} / (\text{m}^2\text{K})^1$

STANDARDNA OPREMA IN OPREMA ZA DOPLAČILO



S

polna zaporna pločevina s prilagodljivo pritiska

S

večtočkovna ključavnica

D

večtočkovna ključavnica z zgornjo ključavnico

NOVO UTRECHT 4, antracitna gladka, LABEL INOX

S standard po ceni vrat

Č neobvezno za doplačilo



trije nasadili s tremi točkami s 3D-prilagajanjem, pokrovi za nasadila, črna, srebrna ali staro zlato



alu podboj



avtomatsko tesnilo

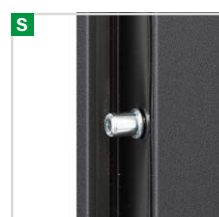

4 protivlomni zatiči



topli alu prag in četrto tesnilo v spodnjem delu krila

¹⁾ Velja za polna vrata brez zasteklitve, referenčne dimenzije 1230 x 2180 mm, z alu podbojem.

²⁾ Da bi bila zastekljena vrata uvrščena v razred RC2, morajo imeti paket zasteklitve RC2, ki je na voljo za doplačilo. Pri uporabi vložka ErkadoSmart vrata ne ustrezajo razredu RC2.

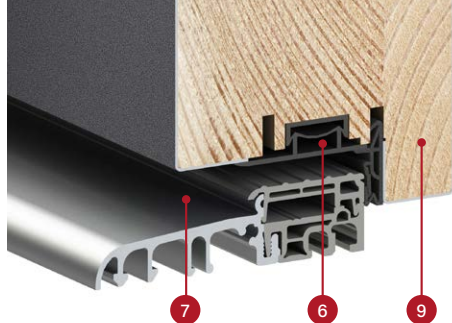

prezrez krila THERMO HOT 78 s tesnilom
in brez avtomatskega tesnila, alu prag

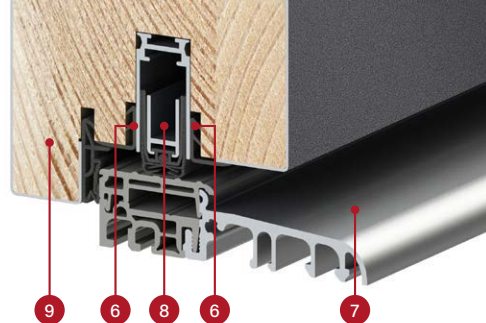

KONSTRUKCIJA:

- 1 krilo napolnjeno s poliuretansko peno (PUR)
- 2 krilo prekrito z pocinkano jekleno pločevino debeline 0,6 mm, pločevina pa prevlečena s PVC-furnirjem, ki je odporen na UV-sevanje
- 3 okvir krila izdelan iz lepljenega lesa (borovina)
- 4 tridelna nasadila s 3D prilagajanjem
- 6 zaključna letev, ki zagotavlja estetski videz izdelka
- 7 topli alu prag
- 8 avtomatsko tesnilo (za doplačilo) zagotavlja dodatno tesnjenje vrat v predelu praga
- 9 pripira na pragu (t.i. četrta pripira) izjemno izboljša tesnost vrat po celotnem obodu krila
- 10 alu pokrovi za nasadila, barva: črna, srebrna ali starano zlato
- 11 alu podboj s toplotni pregrado, ki zagotavlja boljšo toplotno izolacijo
- 12 centralno tesnilo podboja
- 13 tesnilo podboja in krila
- 14 visoko izolacijsko polnilo XPS

STANDARDNA OPREMA:

1. Vratno krilo s pripiro na štirih straneh, z okvirjem iz lepljenega lesa, napolnjeno s PUR-peno, opremljeno z:
 - 3 nasadila s 3D-prilagajanjem in pokrovi
 - 4 proti vlomni zatiči
 - večtočkovna ključavnica kavelj-zatič s tremi točkami zapiranja, srebrna ali za doplačilo - črna
 - zaključne letve.
2. Alu podboj, pobarvan črno in polepljen s furnirjem iste barve, kot je krilo, opremljen s toplim alu pragom in polno zaporno pločevino s prilagajanjem pritiska.
3. Zasteklitvena enota iz štirih stekel, v standardu črni topli medstekelni okvir z izboljšanimi parametri toplotne izolacije.



debelina vratnega
krila 78 mm



standard WT21



energetska učinkovitost



CE izjava o skladnosti



odlična izbira za pasivno hišo

prezrez alu podboja za krilo
THERMO HOT 78

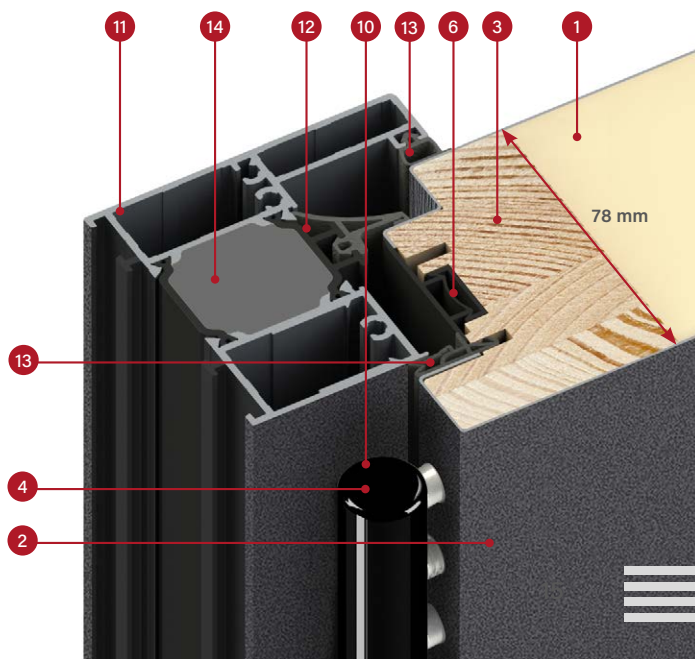

VRATA THERMO 78



toplotna izolacija
Ud=0,64 w/ (m²K) ¹⁾

STANDARDNA OPREMA IN OPREMA ZA DOPLAČILO



trije nasadili s tremi točkami s 3D-prilagajanjem, pokrovi za nasadila, črna, srebrna ali staro zlato

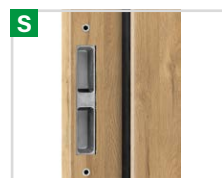

jekleni podboj z nastavljivimi zapahi



alu podboj



avtomatsko tesnilo

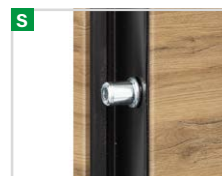

4 protivlomni zatiči



topli alu prag in četrto tesnilo v spodnjem delu krila

S

polna zaporna pločevina s prilagoditvijo pritiska³⁾

S

večtočkovna ključavnica brez zgornje ključavnice

D

večtočkovna ključavnica z zgornjo ključavnico

NOVO HELMOND 2, hrast naravni prečni, LABEL BLACK STR

S

standard po ceni vrat

Č

neobvezno za doplačilo

¹⁾ Velja za polna vrata brez zasteklitve, referenčne dimenzije 1230 x 2180 mm, z alu podbojem.

²⁾ Da bi bila zastekljena vrata uvrščena v razred RC2, morajo imeti paket zasteklitve RC2, ki je na voljo za doplačilo. Pri uporabi vložka ErkadoSmart vrata ne ustrezajo razredu RC2.

³⁾ Na voljo le za alu podboj. Polna zaporna pločevina ni na voljo za jekleni podboj.



prerez krila THERMO 78 s tesnilom in brez avtomatskega tesnila, alu prag

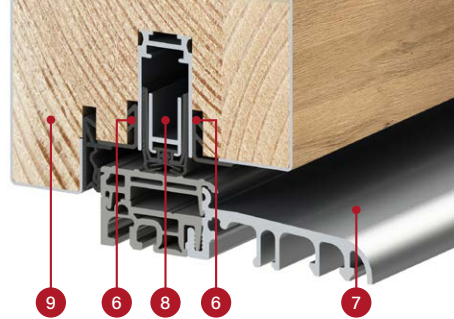

KONSTRUKCIJA:

- 1 krilo napolnjeno s poliuretansko peno (PUR)
- 2 krilo prekrto z pocinkano jekleno pločevino debeline 0,6 mm, pločevina pa prevlečena s PVC-furnirjem, ki je odporen na UV-sevanje
- 3 okvir krila izdelan iz lepljenega lesa (borovina)
- 4 tridelna nasadila s 3D prilagajanjem
- 6 zaključna letev, ki zagotavlja estetski videz izdelka
- 7 topel alu prag
- 8 avtomatsko tesnilo (za doplačilo) zagotavlja dodatno tesnjenje vrat v predelu praga
- 9 pripira na pragu (t.i. četrta pripira) izjemno izboljša tesnost vrat po celotnem obodu krila
- 10 alu pokrovi za nasadila, barva: črna, srebrna ali starano zlato
- 11 alu podboj (za doplačilo) s toplotno pregrado, ki zagotavlja boljše toplotno izolacijo (v primerjavi z jeklenim podbojem)
- 12 jekleni podboj iz pocinkane pločevine debeline 1,5 mm, barva vrat ali katerakoli barva iz barvne palete
- 13 tesnilo podboja in krila
- 14 visoko izolacijsko polnilo XPS

STANDARDNA OPREMA:

1. Vratno krilo s pripiro na štirih straneh, z okvirjem iz lepljenega lesa, napolnjeno s PUR-peno, opremljeno z:
 - 3 nasadili s 3D-prilagajanjem in pokrovi
 - 4 proti vlomni zatiči
 - večtočkovna ključavnica kavelj-zatič s tremi točkami zapiranja, srebrna ali za doplačilo - črna
 - zaključne letve.
2. Jekleni podboj, pocinkan in polepljen s furnirjem barve vratnega krila, opremljen s toplim alu pragom
3. Zasteklitvena enota iz štirih stekel, v standardu črni topli medstekelni okvir z izboljšanimi parametri toplotne izolacije.



debelina vratnega krila 78 mm



standard WT21



energetska učinkovitost



CE izjava o skladnosti



odlična izbira za pasivno hišo (z alu podbojem)

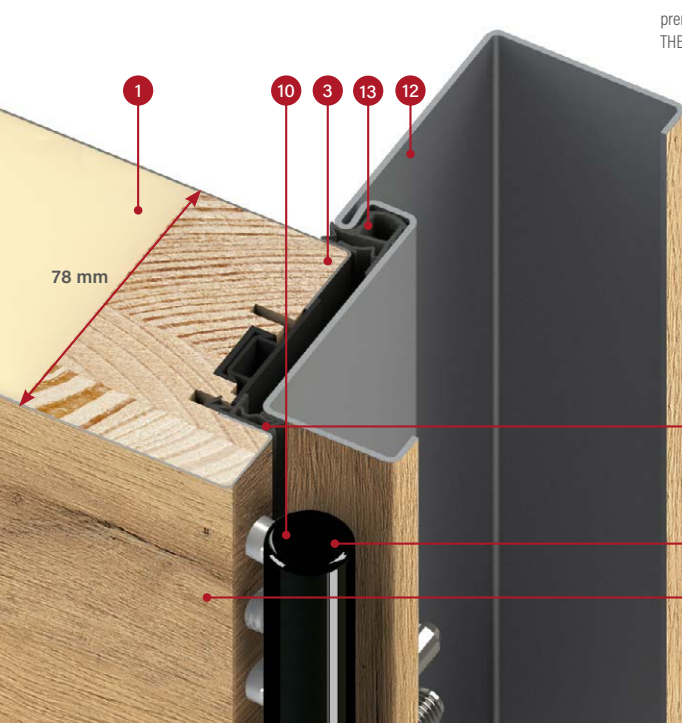

prerez jeklenega podboja za krilo THERMO 78

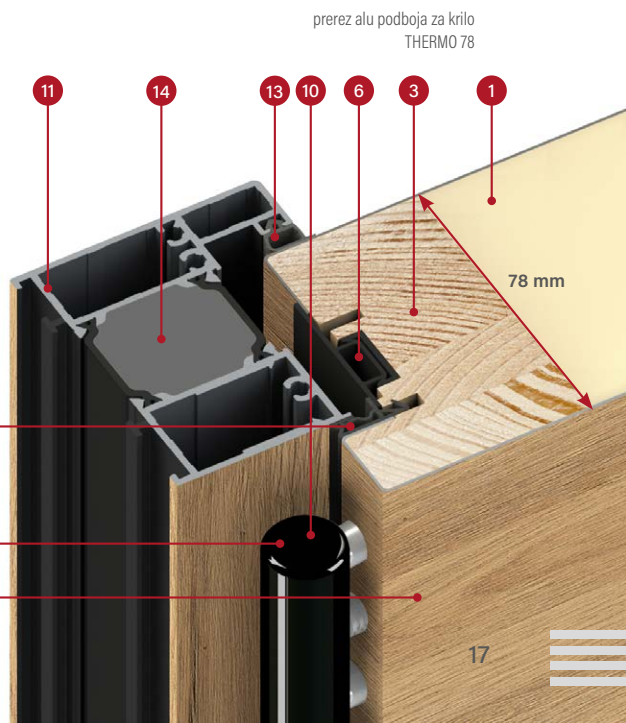

prerez alu podboja za krilo THERMO 78

VRATA THERMO 64



toplotna izolacija
Ud=0,77 w/ (m²K)¹⁾

STANDARDNA OPREMA IN OPREMA ZA DOPLAČILO



trije nasadili s tremi točkami s 3D-prilagajanjem, pokrovi za nasadila, črna, srebrna ali staro zlato



jekleni podboj z nastavljivimi zapahi



alu podboj



avtomatsko tesnilo

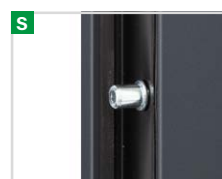

4 protivlomni zatiči



topli alu prag in četrto tesnilo v spodnjem delu krila

S

polna zaporna pločevina s prilagoditvijo pritiska³⁾

S

večtočkovna ključavnica brez zgornje ključavnice

D

večtočkovna ključavnica z zgornjo ključavnico

BAZYLEA 5, antracitna svilnata, LABEL INOX

S standard po ceni vrat

Č neobvezno za doplačilo

¹⁾ Velja za polna vrata brez zasteklitve, referenčne dimenzije 1230 x 2180 mm, z alu podbojem.

²⁾ Da bi bila zastekljena vrata uvrščena v razred RC2, morajo imeti paket zasteklitve RC2, ki je na voljo za doplačilo. Pri uporabi vložka ErkadoSmart vrata ne ustrezajo razredu RC2.

³⁾ Na voljo le za alu podboj. Polna zaporna pločevina ni na voljo za jekleni podboj.



prezrez krila THERMO 64 s tesnilom in brez avtomatskega tesnila, alu prag

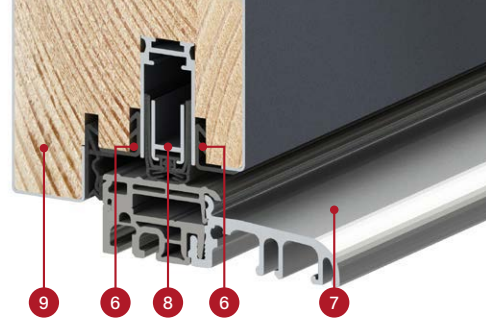

KONSTRUKCIJA:

- 1 krilo napolnjeno s poliuretansko peno (PUR)
- 2 krilo prekrito z pocinkano jekleno pločevino debeline 0,6 mm, pločevina pa prevlečena s PVC-furnirjem, ki je odporen na UV-sevanje
- 3 okvir krila izdelan iz lepljenega lesa (borovina)
- 4 tridelna nasadila s 3D prilagajanjem
- 6 zaključna letev, ki zagotavlja estetski videz izdelka
- 7 topel alu prag
- 8 avtomatsko tesnilo (za doplačilo) zagotavlja dodatno tesnjenje vrat v predelu praga
- 9 pripira na pragu (t.i. četrta pripira) izjemno izboljša tesnost vrat po celotnem obodu krila
- 10 alu pokrovi za nasadila, barva: črna, srebrna ali starano zlato
- 11 alu podboj (za doplačilo) s toplotno pregrado, ki zagotavlja boljše toplotno izolacijo (v primerjavi z jeklenim podbojem)
- 12 jekleni podboj iz pocinkane pločevine debeline 1,5 mm, barva vrat ali katerakoli barva iz barvne palete
- 13 tesnilo podboja in krila
- 14 visoko izolacijsko polnilo XPS

STANDARDNA OPREMA:

1. Vratno krilo s pripiro na štirih straneh, z okvirjem iz lepljenega lesa, napolnjeno s PUR-peno, opremljeno z:
 - 3 nasadili s 3D-prilagajanjem in pokrovi
 - 4 proti vlomni zatiči
 - večtočkovna ključavnica kavelj-zatič s tremi točkami zapiranja, srebrna ali za doplačilo - črna
 - zaključne letve.
2. Jekleni podboj, pocinkan in polepljen s furnirjem barve vratnega krila, opremljen s toplim alu pragom.
3. Zasteklitvena enota iz štirih stekel, v standardu črni topli medstekelni okvir z izboljšanimi parametri toplotne izolacije.



debelina vratnega krila 64 mm



standard WT21



energetska učinkovitost



CE izjava o skladnosti

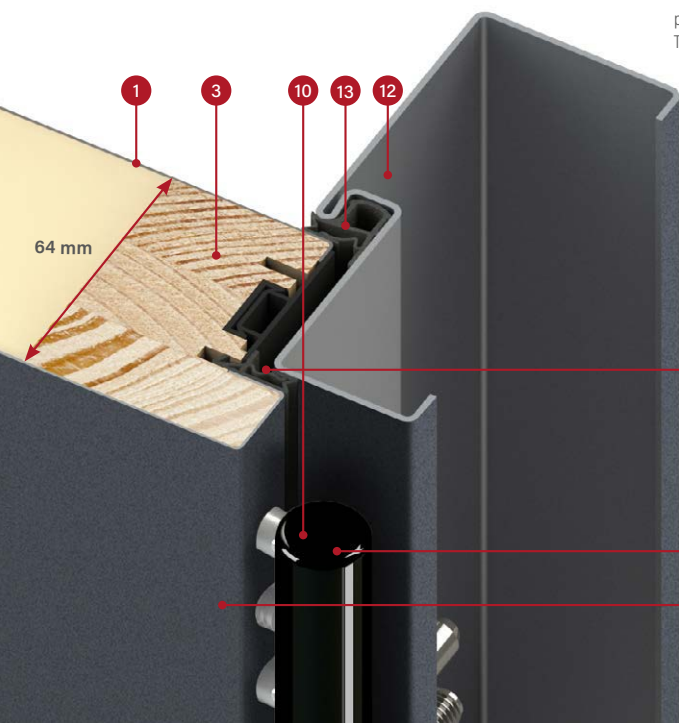

prezrez jeklenega podboja za krilo THERMO 64

13

13

4

2

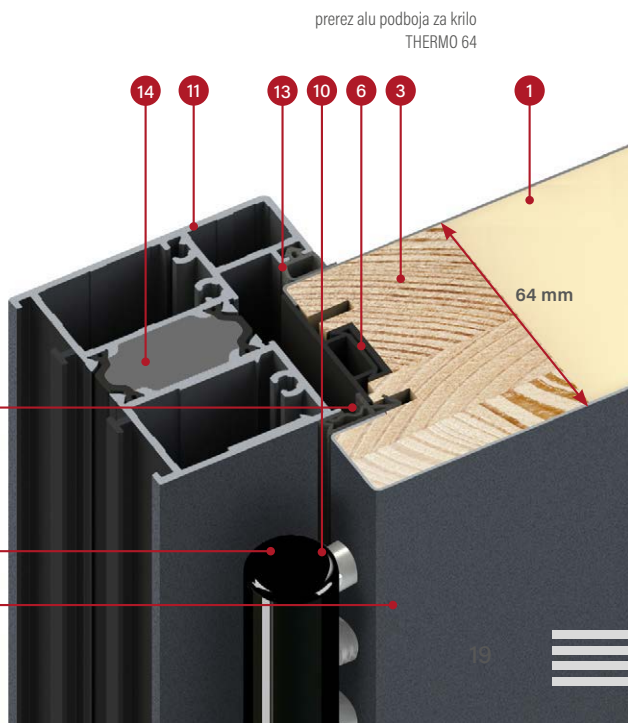

prezrez alu podboja za krilo THERMO 64

VRSTE ZAKLJUČKOV

ZAKLJUČEK PLAIN

Okrasen paket, steklo poravnano s površino krilo samo na strani roba.

Pri vratih, ki se odpirajo navzven ali navznoter, je steklo vedno poravnano s površino vratnega krila z zunanje strani hiše. V notranjosti ima zaključek PLAIN GLASS dekorativno črno ploščo iz nerjavečega jekla, zaključek PLAIN LACOBEL GLASS ima gladko vratno krilo, zaključek PLAIN LACOBEL DUO GLASS¹⁾ pa ima poravnano črno steklo.

Izjema so vrata, ki se odpirajo navznoter, izdelana v tehnologiji THERMO HOT, kjer dvojni utor to možnost izključuje in s tem samodejno onemogoča naročilo izdelka v konfiguraciji: vrata v tehnologiji THERMO HOT se odpirajo navznoter, pri zaključku PLAIN LACOBEL DUO GLASS¹⁾ pa popolnoma izključuje možnost naročila vrat v tej tehnologiji.



Panel, ki je poravnán s površino krila, je narejen iz črnega stekla.

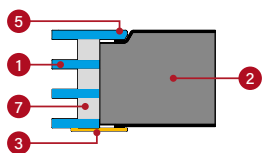

Panel, ki je poravnán s površino krila, je narejen iz črnega lakiranega stekla.

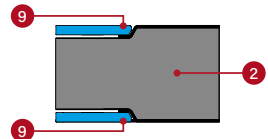
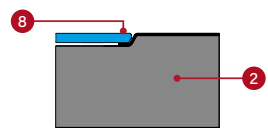

- 1 zasteklitvena enota
- 2 krilo
- 3 okrasni panel iz nerjavnega jekla, črno pobarvan, polepljen na površino krila
- 4 okrasni panel iz nerjavnega jekla z INOX zaključkom, polepljen na površino krila
- 5 steklo poravnano s površino krilo, steklo je mogoče namestiti samo na strani z robom
- 6 steklo s posebnim poševnim rezom polepljeno na površino krila
- 7 medstekelni okvir, črni
- 8 vedno na zunanji strani hiše poravnán okrasni panel iz črno pobarvanega stekla, t.i. Lacobel
- 9 poravnana dekorativna plošča iz črno barvanega stekla, tako imenovanega Lacobela

ZAKLJUČEK LABEL

Okrasni panel na površini krila ustvari nežen 3D-učinek.

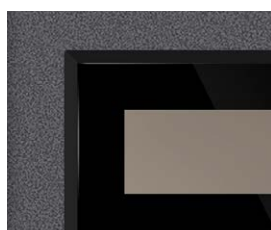

Panel debeline 5 mm iz črnega stekla s posebnim poševnim rezom.

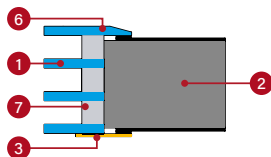

Panel debeline 2 mm, črno pobarvan.

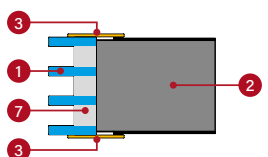

Panel debeline 2 mm z zaključkom INOX.

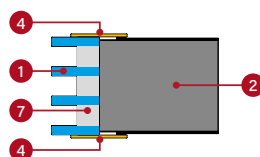

¹⁾ Navadni zaključek PLAIN LACOBEL DUO GLASS ni na voljo s tehnologijo THERMO HOT.

VRSTE ZAKLJUČKOV

ZAKLJUČEK **STAMP**

Estetski utori na površini stekla ustvarjajo viden vzorec.

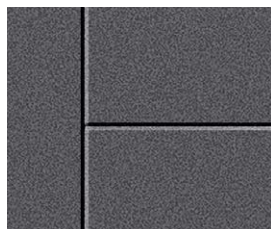

Obojestranski utori širine 10 mm, globine 2 mm.

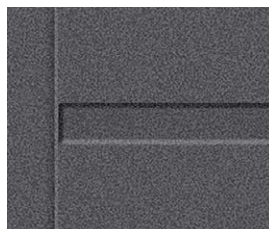

Obojestranski utori širine 25 mm, globine 2 mm.



Obojestranski utori širine 25 mm z intarzijo, z zaključkom INOX ali črno pobarvani. Intarzija se lahko namesti na eni strani ali obojestransko. Intarzija se namesti na utori in je poravnana s krilom (STAMP) ali polepljena na ravno krilo (LABEL).

ZAKLJUČEK **FRAME**

Estetsko privlačna, obojestransko profilirana letev, prilepljena na vratno krilo. Izdelana iz aluminija in obdelana v dekorju vratnega krila ali črni str barvi.

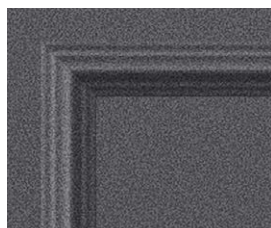

Dvostransko profiliran trak, širine 51 mm in višine 19 mm.



Dvostransko profiliran trak, širine 51 mm in višine 19 mm.

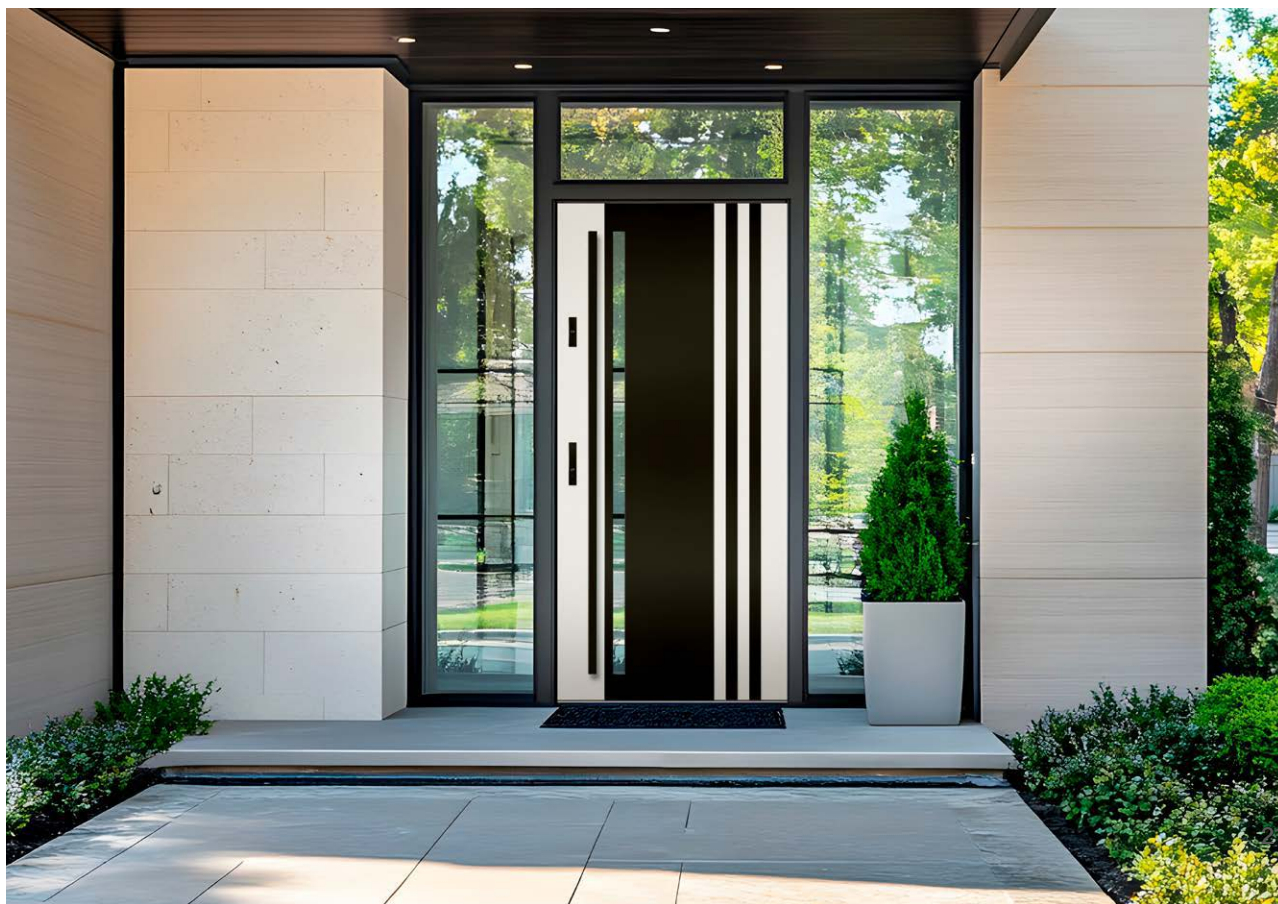



NOVO HORN 4

Zunanja jeklena vrata s steklenim vložkom LACOBEL BLACK, ki je poravnana s površino krila, v edinstvenem furnirjem HRAST SUROV z mat površino.

HORN

MOŽNOSTI ZAKLJUČKA



DOSTOPNE ŠIRINE KRIL

◀ 80N ▶ ▶ 80 ▶ ▶ 90N ▶ ▶ 90 ▶ ▶ 100¹⁾ ▶ ▶ PO MERI ▶

Obstaja možnost izvedbe vrat katere koli želene širine in višine.
Podrobnosti na s. 60.

DOPLAČILA

alu podboj (le THERMO 78 in THERMO 64)

krilo širine »100«

netipična širina v razponu 770-1210 mm (Sc na s. 60)

vrata višja do višine 2480 mm (dim. Hc na s. 60)²⁾

vrata nižja do višine 1800 mm (dim. Hc na s. 60)³⁾

dvobarvna vrata: samo krilo / komplet krilo + podboj

PLAIN LACOBEL DUO GLASS, velja za modela 4, 5
(ni na voljo za THERMO HOT)

podroben seznam opreme za doplačilo na s. 66

DOPLAČILA za zasteklitvev

zasteklitvena enota je potrebna za vrata razreda RC2

enosmerno steklo

mat belo / prozorno steklo

mat sivo / prozorno steklo



Vzorci na modelu v tehnologiji THERMO 64, širina krila 90, standardna višina

HORN 1, surov hrast, PLAIN GLASS
odpiranje navzven,
trkalo K35 dolž. 160 cm, alu podboj,
standardni zasteklitveni paket

**Model HORN s tehnologijama THERMO HOT 88 in THERMO HOT 78
ni na voljo za vrata z odpiranjem v prostor.**



HORN 1



HORN 2



Stekleni vstavek LACOBEL BLACK poravnani s površino krila

HORN 4



Stekleni vstavek LACOBEL BLACK poravnani s površino krila

HORN 5

¹⁾ za doplačilo ²⁾ vrata nad določeno višino Hc imajo 4 tečaje (podrobnosti v tabeli na strani 60) ³⁾ vrata z višino Hc do 1984 mm na voljo le z eno ključavnico

⁴⁾ stekleni panel LACOBEL je vedno poravnani na zunanji strani, na notranji strani pa imamo gladko krilo

LANGEN

MOŽNOSTI ZAKLJUČKA



DOSTOPNE ŠIRINE KRIL

◀ 80N ▶ ◀ 80 ▶ ◀ 90N ▶ ◀ 90 ▶ ◀ 100¹⁾ ▶ ◀ PO MERI ▶

Obstaja možnost izvedbe vrat katere koli želene širine in višine.
Podrobnosti na s. 60.

DOPLAČILA

alu podboj (le THERMO 78 in THERMO 64)

krilo širine »100«

netipična širina v razponu 770-1210 mm (Sc na s. 60)

vrata višja do višine 2480 mm (dim. Hc na s. 60)²⁾

vrata nižja do višine 1800 mm (dim. Hc na s. 60)³⁾

dvobarvna vrata: samo krilo / komplet krilo + podboj

doplačilo k modelom z rezkanjem

podroben seznam opreme za doplačilo na s. 66

DOPLAČILA za zasteklitvev

zasteklitvena enota je potrebna za vrata razreda RC2

enosmerno steklo

mat belo / prozorno steklo

mat sivo / prozorno steklo



Vzorci na modelu v tehnologiji THERMO 64, širina krila 90, standardna višina

LANGEN 1, gorski bor, LABEL BLACK STR
trkalo K35 dolž. 160 cm, alu podboj,
standardni zasteklitveni paket



LANGEN 12, močvirski hrast, LABEL INOX, trkalo K35 dolž. 160 cm, alu podboj, zasteklitvena enota grafit



LANGEN 1



LANGEN 2



LANGEN 3



LANGEN 4



LANGEN 5



LANGEN 6



LANGEN 7



LANGEN 8



LANGEN 9



LANGEN 10¹⁾



LANGEN 11¹⁾



NOVO

LANGEN 12¹⁾

¹⁾ glede na širino se lahko število črt in razdalja med njimi spreminjata (fotografije prikazujejo širino „90“)



TREBUR

MOŽNOSTI ZAKLJUČKA



DOSTOPNE ŠIRINE KRIL

◀ 80N ▶ ▶ 80 ▶ ▶ 90N ▶ ▶ 90 ▶ ▶ 100¹⁾ ▶ ▶ PO MERI ▶

Obstaja možnost izvedbe vrat katere koli želene širine in višine.
Podrobnosti na s. 60.

DOPLAČILA

alu podboj (le THERMO 78 in THERMO 64)

krilo širine »100«

netipična širina v razponu 770-1210 mm (Sc na s. 60)

vrata višja do višine 2480 mm (dim. Hc na s. 60)²⁾

vrata nižja do višine 1800 mm (dim. Hc na s. 60)³⁾

dvobarvna vrata: samo krilo / komplet krilo + podboj

odkapna letev za vrata, ki se odpirajo navznoter hiše, barva črna ali srebrna anodirana

podroben seznam opreme za doplačilo na s. 66

DOPLAČILA za zasteklitvev

zasteklitvena enota je potrebna za vrata razreda RC2

enosmerno steklo

mat belo / prozorno steklo

mat sivo / prozorno steklo

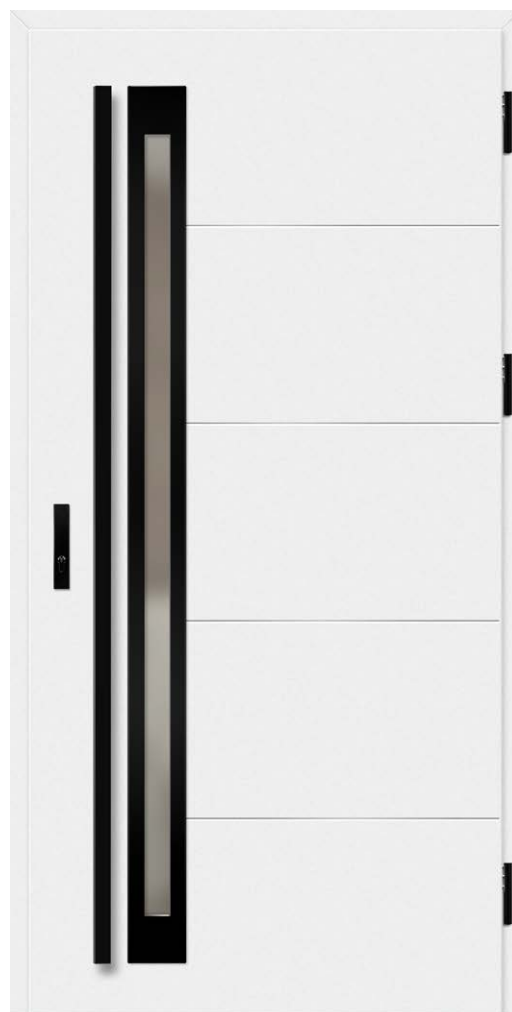

Vzorci na modelu v tehnologiji THERMO 64, širina krila 90, standardna višina

TREBUR 10, beli mat, LABEL BLACK STR
trkalo K35 dolž. 180 cm, alu podboj,
standardni zasteklitveni paket, okrasno rezkanje

NOVO



TREBUR 11, siva, LABEL BLACK STR, trkalo K35 dolž. 180 cm, alu podboj, zasteklitvena enota siva reflex



TREBUR 1



TREBUR 2



TREBUR 4



TREBUR 7



TREBUR 8



TREBUR 10



TREBUR 11



TREBUR 12

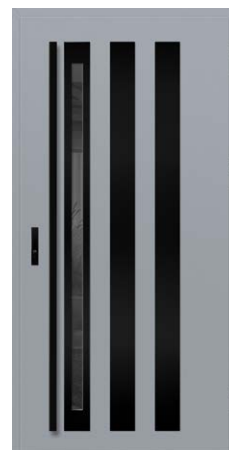

TREBUR 13



TREBUR 14¹⁾

¹⁾ glede na širino se lahko število črt in razdalja med njimi spreminjata (fotografije prikazujejo širino „90“)

ARENDA

MOŽNOSTI ZAKLJUČKA



DOSTOPNE ŠIRINE KRIL

◀ 80N ▶ ◀ 80 ▶ ◀ 90N ▶ ◀ 90 ▶ ◀ 100¹⁾ ▶ ◀ PO MERI ▶

Obstaja možnost izvedbe vrat katere koli želene širine in višine.
Podrobnosti na s. 60.

DOPLAČILA

alu podboj (le THERMO 78 in THERMO 64)

krilo širine »100«

netipična širina v razponu 770-1210 mm (Sc na s. 60)

vrata višja do višine 2480 mm (dim. Hc na s. 60)²⁾

vrata nižja do višine 1800 mm (dim. Hc na s. 60)³⁾

dvobarvna vrata: samo krilo / komplet krilo + podboj

odkapna letev za vrata, ki se odpirajo navznoter hiše, barva črna ali srebrna anodirana

podroben seznam opreme za doplačilo na s. 66

DOPLAČILA za zasteklitev

zasteklitvena enota je potrebna za vrata razreda RC2

enosmerno steklo

mat belo / prozorno steklo

mat sivo / prozorno steklo

NOVO



Vzorci na modelu v tehnologiji THERMO 64, širina krila 90, standardna višina

ARENDA 2, beli mat, FRAME
trkalo K35 dolž. 180 cm, alu podboj,
zasteklitvena enota siva reflex, okrasno rezkanje

¹⁾ za doplačilo ²⁾ vrata nad določeno višino Hc imajo 4 tečaje (podrobnosti v tabeli na strani 60) ³⁾ vrata z višino Hc do 1984 mm na voljo le z eno ključavnico
⁴⁾ štiri tečaji standardno

NOVO



ARENDA 10, beli mat, FRAME BLACK STR, okrasni trak v črni str barvi, trkalo K35 dolž. 180 cm, alu podboj, standardni zasteklitveni paket



ARENDA 1 4)



ARENDA 2



ARENDA 3



ARENDA 4



ARENDA 5



ARENDA 6



ARENDA 7



ARENDA 8



ARENDA 9



ARENDA 10



ARENDA 11

WELS

MOŽNOSTI ZAKLJUČKA



DOSTOPNE ŠIRINE KRIL

◀ 80N ▶ ◀ 80 ▶ ◀ 90N ▶ ◀ 90 ▶ ◀ 100¹⁾ ▶ ◀ PO MERI ▶

Obstaja možnost izvedbe vrat katere koli želene širine in višine.
Podrobnosti na s. 60.

DOPLAČILA

alu podboj (le THERMO 78 in THERMO 64)

krilo širine »100«

netipična širina v razponu 770-1210 mm (Sc na s. 60)

vrata višja do višine 2480 mm (dim. Hc na s. 60)²⁾

vrata nižja do višine 1800 mm (dim. Hc na s. 60)³⁾

dvobarvna vrata: samo krilo / komplet krilo + podboj

odkapna letev za vrata, ki se odpirajo navznoter hiše, barva črna ali srebrna anodirana

podroben seznam opreme za doplačilo na s. 66

DOPLAČILA za zasteklitev

zasteklitvena enota je potrebna za vrata razreda RC2

enosmerno steklo

mat belo / prozorno steklo

mat sivo / prozorno steklo



Vzoci na modelu v tehnologiji THERMO 64, širina krila 90, standardna višina.

WELS 7, beli bor, LABEL BLACK STR
trkalo K35 dolž. 180 cm, alu podboj,
standardni zasteklitveni paket, okrasno rezkanje



WELS 1

WELS 2

WELS 3

WELS 4

WELS 5

WELS 7

¹⁾ za doplačilo ²⁾ vrata nad določeno višino Hc imajo 4 tečaje (podrobnosti v tabeli na strani 60) ³⁾ vrata z višino Hc do 1984 mm na voljo le z eno ključavnico

BAZYLEA

MOŽNOSTI ZAKLJUČKA



DOSTOPNE ŠIRINE KRIL

◀ 80N ▶ ◀ 80 ▶ ◀ 90N ▶ ◀ 90 ▶ ◀ 100¹⁾ ▶ ◀ PO MERI ▶

Obstaja možnost izvedbe vrat katere koli želene širine in višine.
Podrobnosti na s. 60.

DOPLAČILA

alu podboj (le THERMO 78 in THERMO 64)

krilo širine »100«

netipična širina v razponu 770-1210 mm (Sc na s. 60)

vrata višja do višine 2480 mm (dim. Hc na s. 60)²⁾

vrata nižja do višine 1800 mm (dim. Hc na s. 60)³⁾

dvobarvna vrata: samo krilo / komplet krilo + podboj

podroben seznam opreme za doplačilo na s. 66

DOPLAČILA za zasteklitev

zasteklitvena enota je potrebna za vrata razreda RC2

enosmerno steklo

mat belo / prozorno steklo

mat sivo / prozorno steklo



Vzorci na modelu v tehnologiji THERMO 64, širina krila 90, standardna višina

BAZYLEA 5, siva, LABEL BLACK STR
trkalo K35 dolž. 180 cm, alu podboj,
zasteklitvena enota enosmerno steklo



BAZYLEA 1



BAZYLEA 2



BAZYLEA 3



BAZYLEA 4



BAZYLEA 5

¹⁾ za doplačilo ²⁾ vrata nad določeno višino Hc imajo 4 tečaje (podrobnosti v tabeli na strani 60) ³⁾ vrata z višino Hc do 1984 mm na voljo le z eno ključavnico

LAHTI

MOŽNOSTI ZAKLJUČKA



DOSTOPNE ŠIRINE KRIL

◀ 80N ▶ ◀ 80 ▶ ◀ 90N ▶ ◀ 90 ▶ ◀ 100¹⁾ ▶ ◀ PO MERI ▶

Obstaja možnost izvedbe vrat katere koli želene širine in višine.
Podrobnosti na s. 60.

DOPLAČILA

alu podboj (le THERMO 78 in THERMO 64)

krilo širine »100«

netipična širina v razponu 770-1210 mm (Sc na s. 60)

vrata višja do višine 2480 mm (dim. Hc na s. 60)²⁾

vrata nižja do višine 1800 mm (dim. Hc na s. 60)³⁾

dvobarvna vrata: samo krilo / komplet krilo + podboj

podroben seznam opreme za doplačilo na s. 66

DOPLAČILA za zasteklitev

zasteklitvena enota je potrebna za vrata razreda RC2

enosmerno steklo

mat belo / prozorno steklo

mat sivo / prozorno steklo



Vzorci na modelu v tehnologiji THERMO 64, širina krila 90, standardna višina

LAHTI 6, winchester, LABEL BLACK STR
trkalo K35 dolž. 180 cm, alu podboj,
zasteklitvena enota rjava reflex

NOVO



LAHTI 1



LAHTI 2



LAHTI 3

LAHTI 4⁴⁾LAHTI 5⁴⁾LAHTI 6⁴⁾

¹⁾ za doplačilo ²⁾ vrata nad določeno višino Hc imajo 4 tečaje (podrobnosti v tabeli na strani 60) ³⁾ vrata z višino Hc do 1984 mm na voljo le z eno ključavnico

⁴⁾ glede na širino se lahko število črt in razdalja med njimi spreminjata (fotografije prikazujejo širino „90“)

HELMOND

MOŽNOSTI ZAKLJUČKA



DOSTOPNE ŠIRINE KRIL

◀ 80N ▶ ◀ 80 ▶ ◀ 90N ▶ ◀ 90 ▶ ◀ 100¹⁾ ▶ ◀ PO MERI ▶

Obstaja možnost izvedbe vrat katere koli želene širine in višine.
Podrobnosti na s. 60.

DOPLAČILA

alu podboj (le THERMO 78 in THERMO 64)

krilo širine »100«

netipična širina v razponu 770-1210 mm (Sc na s. 60)

vrata višja do višine 2480 mm (dim. Hc na s. 60)²⁾

vrata nižja do višine 1800 mm (dim. Hc na s. 60)³⁾

dvobarvna vrata: samo krilo / komplet krilo + podboj

odkapna letev za vrata, ki se odpirajo navznoter hiše, barva črna ali srebrna anodirana

doplačilo za zaključek LABEL DIAMOND GLASS

podroben seznam opreme za doplačilo na s. 66

DOPLAČILA za zasteklitev

zasteklitvena enota je potrebna za vrata razreda RC2

enosmerno steklo

mat belo / prozorno steklo

mat sivo / prozorno steklo



Vzorci na modelu v tehnologiji THERMO 64, širina krila 90, standardna višina

HELMOND 3, beli mat, LABEL DIAMOND GLASS trkalo K35 dolž. 180 cm, alu podboj, zasteklitvena enota siva reflex

NOVO



HELMOND 1



HELMOND 2



HELMOND 3

¹⁾ za doplačilo ²⁾ vrata nad določeno višino Hc imajo 4 tečaje (podrobnosti v tabeli na strani 60) ³⁾ vrata z višino Hc do 1984 mm na voljo le z eno ključavnico

UTRECHT

MOŽNOSTI ZAKLJUČKA



DOSTOPNE ŠIRINE KRIL

◀ 80N ▶ ▶ 80 ▶ ▶ 90N ▶ ▶ 90 ▶ ▶ 100¹⁾ ▶ ▶ PO MERI ▶

Obstaja možnost izvedbe vrat katere koli želene širine in višine.
Podrobnosti na s. 60.

DOPLAČILA

alu podboj (le THERMO 78 in THERMO 64)

krilo širine »100«

netipična širina v razponu 770-1210 mm (Sc na s. 60)

vrata višja do višine 2480 mm (dim. Hc na s. 60)²⁾

vrata nižja do višine 1800 mm (dim. Hc na s. 60)³⁾

dvobarvna vrata: samo krilo / komplet krilo + podboj

odkapna letev za vrata, ki se odpirajo navznoter hiše, barva črna ali srebrna anodirana

podroben seznam opreme za doplačilo na s. 66

DOPLAČILA za zasteklitev

zasteklitvena enota je potrebna za vrata razreda RC2

enosmerno steklo

mat belo / prozorno steklo

mat sivo / prozorno steklo



Vzorci na modelu v tehnologiji THERMO 64, širina krila 90, standardna višina

UTRECHT 4, turner hrast, LABEL BLACK STR
trkalo K35 dolž. 180 cm, alu podboj,
zasteklitvena enota siva reflex

NOVO



UTRECHT 1



UTRECHT 2



UTRECHT 3



UTRECHT 4

UTRECHT 5⁴⁾

¹⁾ za doplačilo ²⁾ vrata nad določeno višino Hc imajo 4 tečaje (podrobnosti v tabeli na strani 60) ³⁾ vrata z višino Hc do 1984 mm na voljo le z eno ključavnico

⁴⁾ glede na širino se lahko število črt in razdalja med njimi spreminjata (fotografije prikazujejo širino „90“)

FRYBURG

MOŽNOSTI ZAKLJUČKA



DOSTOPNE ŠIRINE KRIL

◀ 80N ▶ ▶ 80 ▶ ▶ 90N ▶ ▶ 90 ▶ ▶ 100¹⁾ ▶ ▶ PO MERI ▶

Obstaja možnost izvedbe vrat katere koli želene širine in višine.
Podrobnosti na s. 60.

DOPLAČILA

alu podboj (le THERMO 78 in THERMO 64)

krilo širine »100«

netipična širina v razponu 770-1210 mm (Sc na s. 60)

vrata višja do višine 2480 mm (dim. Hc na s. 60)²⁾

vrata nižja do višine 1800 mm (dim. Hc na s. 60)³⁾

dvobarvna vrata: samo krilo / komplet krilo + podboj

odkapna letev za vrata, ki se odpirajo navznoter hiše, barva črna ali srebrna anodirana

podroben seznam opreme za doplačilo na s. 66

DOPLAČILA za zasteklitvev

zasteklitvena enota je potrebna za vrata razreda RC2

enosmerno steklo

mat belo / prozorno steklo

mat sivo / prozorno steklo



Vzorci na modelu v tehnologiji THERMO 64, širina krila 90, standardna višina

FRYBURG 3, gorski bor, LABEL BLACK STR
trkalo K35 dolž. 180 cm, alu podboj,
standardni zasteklitveni paket



FRYBURG 3



FRYBURG 4



FRYBURG 5



FRYBURG 6

¹⁾ za doplačilo ²⁾ vrata nad določeno višino Hc imajo 4 tečaje (podrobnosti v tabeli na strani 60) ³⁾ vrata z višino Hc do 1984 mm na voljo le z eno ključavnico

LEIMEN

MOŽNOSTI ZAKLJUČKA



DOSTOPNE ŠIRINE KRIL

◀ 80N ▶ ◀ 80 ▶ ◀ 90N ▶ ◀ 90 ▶ ◀ 100¹⁾ ▶ ◀ PO MERI ▶

Obstaja možnost izvedbe vrat katere koli želene širine in višine.
Podrobnosti na s. 60.

DOPLAČILA

alu podboj (le THERMO 78 in THERMO 64)

krilo širine »100«

netipična širina v razponu 770-1210 mm (Sc na s. 60)

vrata višja do višine 2480 mm (dim. Hc na s. 60)²⁾

vrata nižja do višine 1800 mm (dim. Hc na s. 60)³⁾

dvobarvna vrata: samo krilo / komplet krilo + podboj

podroben seznam opreme za doplačilo na s. 66

DOPLAČILA za zasteklitev

zasteklitvena enota je potrebna za vrata razreda RC2

enosmerno steklo

mat belo / prozorno steklo

mat sivo / prozorno steklo



Vzorci na modelu v tehnologiji THERMO 64, širina krila 90, standardna višina

LEIMEN 4, antracitna struktura, LABEL BLACK STR trkalo K35 dolž. 160 cm, alu podboj, standardni zasteklitveni paket, okrasno rezkanje



LEIMEN 1



LEIMEN 2



LEIMEN 3



LEIMEN 4



LEIMEN 5

¹⁾ za doplačilo ²⁾ vrata nad določeno višino Hc imajo 4 tečaje (podrobnosti v tabeli na strani 60) ³⁾ vrata z višino Hc do 1984 mm na voljo le z eno ključavnico

AMBERG

MOŽNOSTI ZAKLJUČKA



DOSTOPNE ŠIRINE KRIL

◀ 80N ▶ ◀ 80 ▶ ◀ 90N ▶ ◀ 90 ▶ ◀ 100¹⁾ ▶ ◀ PO MERI ▶

Obstaja možnost izvedbe vrat katere koli želene širine in višine.
Podrobnosti na s. 60.

DOPLAČILA

alu podboj (le THERMO 78 in THERMO 64)

krilo širine »100«

netipična širina v razponu 770-1210 mm (Sc na s. 60)

vrata višja do višine 2480 mm (dim. Hc na s. 60)²⁾

vrata nižja do višine 1800 mm (dim. Hc na s. 60)³⁾

dvobarvna vrata: samo krilo / komplet krilo + podboj

odkapna letev za vrata, ki se odpirajo navznoter hiše, barva črna ali srebrna anodirana

podroben seznam opreme za doplačilo na s. 66

DOPLAČILA za zasteklitev

zasteklitvena enota je potrebna za vrata razreda RC2

enosmerno steklo

mat belo / prozorno steklo

mat sivo / prozorno steklo

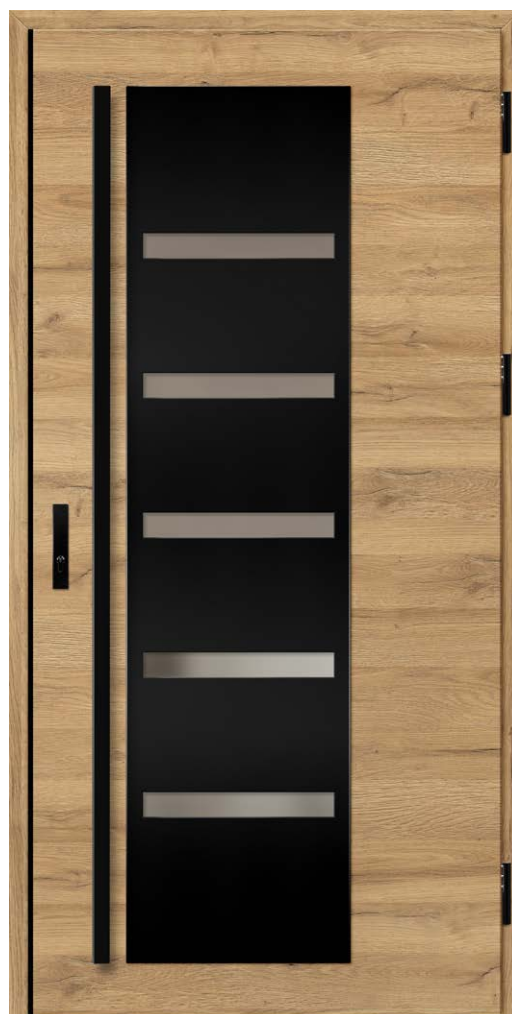

Vzori na modelu v tehnologiji THERMO 64, širina krila 90, standardna višina

AMBERG 1, hrast naravni prečni, LABEL BLACK STR trkalo K35 dolž. 180 cm, alu podboj, standardni zasteklitveni paket

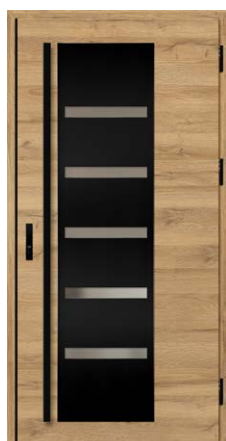

AMBERG 1



AMBERG 2



AMBERG 3



AMBERG 4



4)

¹⁾ za doplačilo ²⁾ vrata nad določeno višino Hc imajo 4 tečaje (podrobnosti v tabeli na strani 60) ³⁾ vrata z višino Hc do 1984 mm na voljo le z eno ključavnico

⁴⁾ okrasni kotni profil črne barve v standardu samo z dekorjem HRAST NARAVNI PREČNI

LINDEN

MOŽNOSTI ZAKLJUČKA



DOSTOPNE ŠIRINE KRIL

◀ 80N ▶ ◀ 80 ▶ ◀ 90N ▶ ◀ 90 ▶ ◀ 100¹⁾ ▶ ◀ PO MERI ▶

Obstaja možnost izvedbe vrat katere koli želene širine in višine.
Podrobnosti na s. 60.

DOPLAČILA

alu podboj (le THERMO 78 in THERMO 64)

krilo širine »100«

netipična širina v razponu 770-1210 mm (Sc na s. 60)

vrata višja do višine 2480 mm (dim. Hc na s. 60)²⁾

vrata nižja do višine 1800 mm (dim. Hc na s. 60)³⁾

dvobarvna vrata: samo krilo / komplet krilo + podboj

odkapna letev za vrata, ki se odpirajo navznoter hiše, barva črna ali srebrna anodirana

podroben seznam opreme za doplačilo na s. 66

DOPLAČILA za zasteklitev

zasteklitvena enota je potrebna za vrata razreda RC2

enosmerno steklo

mat belo / prozorno steklo

mat sivo / prozorno steklo



Vzorci na modelu v tehnologiji THERMO 64, širina krila 90, standardna višina

LINDEN 1, antracitna gladka, LABEL BLACK STR vrata, ki se odpiranje v prostor, alu podboj, standardni zasteklitveni paket trkalo K35 dolž. 180 cm

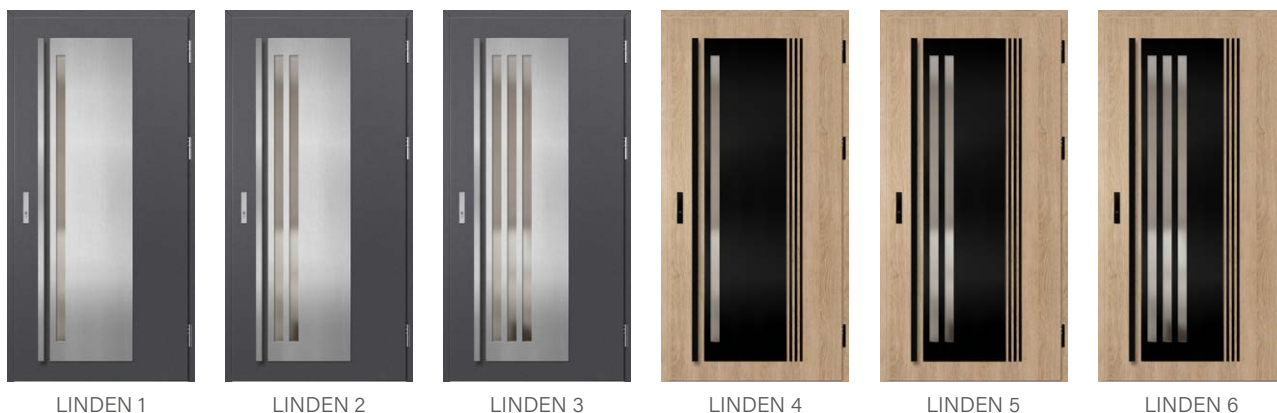

LINDEN 1

LINDEN 2

LINDEN 3

LINDEN 4

LINDEN 5

LINDEN 6

¹⁾ za doplačilo ²⁾ vrata nad določeno višino Hc imajo 4 tečaje (podrobnosti v tabeli na strani 60) ³⁾ vrata z višino Hc do 1984 mm na voljo le z eno ključavnico

MURTER

MOŽNOSTI ZAKLJUČKA



DOSTOPNE ŠIRINE KRIL

◀ 80N ▶ ◀ 80 ▶ ◀ 90N ▶ ◀ 90 ▶ ◀ 100¹⁾ ▶ ◀ PO MERI ▶

Obstaja možnost izvedbe vrat katere koli želene širine in višine.
Podrobnosti na s. 60.

DOPLAČILA

alu podboj (le THERMO 78 in THERMO 64)

krilo širine »100«

netipična širina v razponu 770-1210 mm (Sc na s. 60)

vrata višja do višine 2480 mm (dim. Hc na s. 60)²⁾

vrata nižja do višine 1800 mm (dim. Hc na s. 60)³⁾

dvobarvna vrata: samo krilo / komplet krilo + podboj

odkapna letev za vrata, ki se odpirajo navznoter hiše, barva črna ali srebrna anodirana

podroben seznam opreme za doplačilo na s. 66

DOPLAČILA za zasteklitev

zasteklitvena enota je potrebna za vrata razreda RC2

enosmerno steklo

mat belo / prozorno steklo

mat sivo / prozorno steklo



Vzorci na modelu v tehnologiji THERMO 64, širina krila 90, standardna višina

MURTER 1, srednji rjavi hrast, LABEL BLACK STR vrata, ki se odpiranje v prostor, alu podboj, standardni zasteklitveni paket trkalo K35 dolž. 180 cm



MURTER 1

MURTER 2

MURTER 3

MURTER 4

MURTER 5

MURTER 6

¹⁾ za doplačilo ²⁾ vrata nad določeno višino Hc imajo 4 tečaje (podrobnosti v tabeli na strani 60) ³⁾ vrata z višino Hc do 1984 mm na voljo le z eno ključavnico

ROTTERDAM

MOŽNOSTI ZAKLJUČKA



DOSTOPNE ŠIRINE KRIL

◀ 80N ▶ ◀ 80 ▶ ◀ 90N ▶ ◀ 90 ▶ ◀ 100¹⁾ ▶ ◀ PO MERI ▶

Obstaja možnost izvedbe vrat katere koli želene širine in višine. Podrobnosti na s. 60.

DOPLAČILA

alu podboj (le THERMO 78 in THERMO 64)

krilo širine »100«

netipična širina v razponu 770-1210 mm (Sc na s. 60)

vrata višja do višine 2480 mm (dim. Hc na s. 60)²⁾

vrata nižja do višine 1800 mm (dim. Hc na s. 60)³⁾

dvobarvna vrata: samo krilo / komplet krilo + podboj

odkapna letev za vrata, ki se odpirajo navznoter hiše, barva črna ali srebrna anodirana

podroben seznam opreme za doplačilo na s. 66

DOPLAČILA za zasteklitev

zasteklitvena enota je potrebna za vrata razreda RC2

enosmerno steklo

mat belo / prozorno steklo

mat sivo / prozorno steklo



Vzorci na modelu v tehnologiji THERMO 64, širina krila 90, standardna višina

ROTTERDAM 4, siva, LABEL BLACK STR
kljuka CERTUS RC2, alu podboj,
zasteklitvena enota siva reflex



ROTTERDAM 1⁴⁾



ROTTERDAM 2⁴⁾



ROTTERDAM 3⁵⁾



ROTTERDAM 4⁵⁾

¹⁾ za doplačilo ²⁾ vrata nad določeno višino Hc imajo 4 tečaje (podrobnosti v tabeli na strani 60) ³⁾ vrata z višino Hc do 1984 mm na voljo le z eno ključavnico

⁴⁾ vzorec 1, 2 na voljo od širine Sc = 1000 mm ⁵⁾ štirje tečaji standardno

EBERN

MOŽNOSTI ZAKLJUČKA



DOSTOPNE ŠIRINE KRIL

◀ 80N ▶ ▶ 80 ▶ ▶ 90N ▶ ▶ 90 ▶ ▶ 100¹⁾ ▶ ▶ PO MERI ▶

Obstaja možnost izvedbe vrat katere koli želene širine in višine.
Podrobnosti na s. 60.

DOPLAČILA

alu podboj (le THERMO 78 in THERMO 64)

krilo širine »100«

netipična širina v razponu 770-1210 mm (Sc na s. 60)

vrata višja do višine 2480 mm (dim. Hc na s. 60)²⁾

vrata nižja do višine 1800 mm (dim. Hc na s. 60)³⁾

dvobarvna vrata: samo krilo / komplet krilo + podboj

odkapna letev za vrata, ki se odpirajo navznoter hiše, barva črna ali srebrna anodirana

podroben seznam opreme za doplačilo na s. 66

DOPLAČILA za zasteklitev

zasteklitvena enota je potrebna za vrata razreda RC2

enosmerno steklo

mat belo / prozorno steklo

mat sivo / prozorno steklo



Vzorci na modelu v tehnologiji THERMO 64, širina krila 90, standardna višina.

EBERN 1, beli bor, LABEL BLACK STR
trkalo K35 dolž. 180 cm, alu podboj,
standardni zasteklitveni paket



EBERN 1⁴⁾

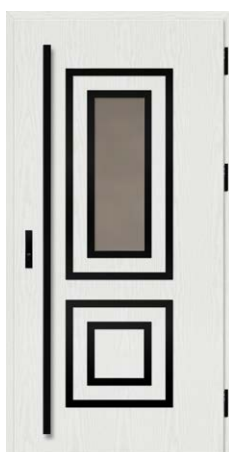

EBERN 2⁴⁾



EBERN 3⁴⁾



EBERN 4⁵⁾



EBERN 5⁵⁾

¹⁾ za doplačilo ²⁾ vrata nad določeno višino Hc imajo 4 tečaje (podrobnosti v tabeli na strani 60) ³⁾ vrata z višino Hc do 1984 mm na voljo le z eno ključavnico

⁴⁾ vzorec 1, 2, 3 na voljo od širine Sc = 1000 mm ⁵⁾ štirje tečaji standardno

Širina okvirjev za modela 1, 1, 2 - 35 mm, v modelih 3, 4 - 50 mm. Širina distančnika pri modelu 3, 5 - 30 mm.

MOŽNOSTI ZAKLJUČKA



DOSTOPNE ŠIRINE KRIL

◀ 80N ▶ ◀ 80 ▶ ◀ 90N ▶ ◀ 90 ▶ ◀ 100¹⁾ ▶ ◀ PO MERI ▶

Obstaja možnost izvedbe vrat katere koli želene širine in višine.
Podrobnosti na s. 60.

DOPLAČILA

alu podboj (le THERMO 78 in THERMO 64)

krilo širine »100«

netipična širina v razponu 770-1210 mm (Sc na s. 60)

vrata višja do višine 2480 mm (dim. Hc na s. 60)²⁾

vrata nižja do višine 1800 mm (dim. Hc na s. 60)³⁾

dvobarvna vrata: samo krilo / komplet krilo + podboj

doplačilo za zaključek LABEL DIAMOND GLASS

doplačilo za zaključek PLAIN GLASS

(na voljo samo za WIENER 1, 2)

podroben seznam opreme za doplačilo na s. 66

DOPLAČILA za zasteklitev
zasteklitvena enota je potrebna za vrata razreda RC2
enosmerno steklo
mat belo / prozorno steklo
mat sivo / prozorno steklo



Vzorci na modelu v tehnologiji THERMO 64, širina krila 90, standardna višina.

WIENER 1, beli bor, LABEL BLACK STR
trkalo K35 dolž. 150 cm, alu podboj,
standardni zasteklitveni paket

Modela WIENER 1 in 2 s površino PLAIN GLASS s tehnologijo
THERMO HOT 88 in THERMO HOT 78 nista na voljo z vrati, ki se odpirajo
navznoter. Model WIENER 3 ni na voljo s površino PLAIN GLASS.



WIENER 1



WIENER 2



WIENER 3

¹⁾ za doplačilo ²⁾ vrata nad določeno višino Hc imajo 4 tečaje (podrobnosti v tabeli na strani 60) ³⁾ vrata z višino Hc do 1984 mm na voljo le z eno ključavnico

SION

MOŽNOSTI ZAKLJUČKA



DOSTOPNE ŠIRINE KRIL

◀ 80N ▶ ▶ 80 ▶ ▶ 90N ▶ ▶ 90 ▶ ▶ 100¹⁾ ▶ ▶ PO MERI ▶

Obstaja možnost izvedbe vrat katere koli želene širine in višine.
Podrobnosti na s. 60.

DOPLAČILA

alu podboj (le THERMO 78 in THERMO 64)

krilo širine »100«

netipična širina v razponu 770-1210 mm (Sc na s. 60)

vrata višja do višine 2480 mm (dim. Hc na s. 60)²⁾

vrata nižja do višine 1800 mm (dim. Hc na s. 60)³⁾

dvobarvna vrata: samo krilo / komplet krilo + podboj

odkapna letev za vrata, ki se odpirajo navznoter hiše, barva črna ali srebrna anodirana

podroben seznam opreme za doplačilo na s. 66

DOPLAČILA za zasteklitev

zasteklitvena enota je potrebna za vrata razreda RC2

enosmerno steklo

mat belo / prozorno steklo

mat sivo / prozorno steklo



Vzorci na modelu v tehnologiji THERMO 64, širina krila 90, standardna višina

SION 1, hrast naravni prečni, LABEL DIAMOND GLASS trkalo K35 dolž. 180 cm, alu podboj, standardni zasteklitveni paket



SION 1



SION 2



⁴⁾

¹⁾ za doplačilo ²⁾ vrata nad določeno višino Hc imajo 4 tečaje (podrobnosti v tabeli na strani 60) ³⁾ vrata z višino Hc do 1984 mm na voljo le z eno ključavnico

⁴⁾ okrasni kotni profil črne barve v standardu samo z dekorjem HRAST NARAVNI PREČNI

SINGEN

MOŽNOSTI ZAKLJUČKA



DOSTOPNE ŠIRINE KRIL

◀ 80N ▶ ◀ 80 ▶ ◀ 90N ▶ ◀ 90 ▶ ◀ 100¹⁾ ▶ ◀ PO MERI ▶

Obstaja možnost izvedbe vrat katere koli želene širine in višine.
Podrobnosti na s. 60.

DOPLAČILA

alu podboj (le THERMO 78 in THERMO 64)

krilo širine »100«

netipična širina v razponu 770-1210 mm (Sc na s. 60)

vrata višja do višine 2480 mm (dim. Hc na s. 60)²⁾

vrata nižja do višine 1800 mm (dim. Hc na s. 60)³⁾

dvobarvna vrata: samo krilo / komplet krilo + podboj

podroben seznam opreme za doplačilo na s. 66

DOPLAČILA za zasteklitev

zasteklitvena enota je potrebna za vrata razreda RC2

enosmerno steklo

mat belo / prozorno steklo

mat sivo / prozorno steklo



Vzorci na modelu v tehnologiji THERMO 64, širina krila 90, standardna višina

SINGEN 6, antracitna svilnata, LABEL BLACK STR trkalo K35 dolž. 180 cm, alu podboj, zasteklitvena enota siva reflex, okrasno rezkanje



SINGEN 1



SINGEN 2



SINGEN 3



SINGEN 4



SINGEN 5



SINGEN 6

¹⁾ za doplačilo ²⁾ vrata nad določeno višino Hc imajo 4 tečaje (podrobnosti v tabeli na strani 60) ³⁾ vrata z višino Hc do 1984 mm na voljo le z eno kjučavnico

SELTERS

MOŽNOSTI ZAKLJUČKA



DOSTOPNE ŠIRINE KRIL

◀ 80N ▶ ◀ 80 ▶ ◀ 90N ▶ ◀ 90 ▶ ◀ 100¹⁾ ▶ ◀ PO MERI ▶

Obstaja možnost izvedbe vrat katere koli želene širine in višine.
Podrobnosti na s. 60.

DOPLAČILA

alu podboj (le THERMO 78 in THERMO 64)

krilo širine »100«

netipična širina v razponu 770-1210 mm (Sc na s. 60)

vrata višja do višine 2480 mm (dim. Hc na s. 60)²⁾

vrata nižja do višine 1800 mm (dim. Hc na s. 60)³⁾

dvobarvna vrata: samo krilo / komplet krilo + podboj

podroben seznam opreme za doplačilo na s. 66

DOPLAČILA za zasteklitev

zasteklitvena enota je potrebna za vrata razreda RC2

enosmerno steklo

mat belo / prozorno steklo

mat sivo / prozorno steklo



Vzorci na modelu v tehnologiji THERMO 64, širina krila 90, standardna višina

SELTERS 7, zlati hrast, LABEL BLACK STR
trkalo K35 dolž. 180 cm, alu podboj,
standardni zasteklitveni paket, okrasno rezkanje



SELTERS 1

SELTERS 2

SELTERS 3

SELTERS 4

SELTERS 5

SELTERS 6

SELTERS 7

¹⁾ za doplačilo ²⁾ vrata nad določeno višino Hc imajo 4 tečaje (podrobnosti v tabeli na strani 60) ³⁾ vrata z višino Hc do 1984 mm na voljo le z eno ključavnico

SAMEDAN

MOŽNOSTI ZAKLJUČKA



DOSTOPNE ŠIRINE KRIL

◀ 80N ▶ ◀ 80 ▶ ◀ 90N ▶ ◀ 90 ▶ ◀ 100¹⁾ ▶ ◀ PO MERI ▶

Obstaja možnost izvedbe vrat katere koli želene širine in višine.
Podrobnosti na s. 60.

DOPLAČILA

alu podboj (le THERMO 78 in THERMO 64)

krilo širine »100«

netipična širina v razponu 770-1210 mm (Sc na s. 60)

vrata višja do višine 2480 mm (dim. Hc na s. 60)²⁾

vrata nižja do višine 1800 mm (dim. Hc na s. 60)³⁾

dvobarvna vrata: samo krilo / komplet krilo + podboj

odkapna letev za vrata, ki se odpirajo navznoter hiše, barva črna ali srebrna anodirana (ne velja za modela 3 in 4)

podroben seznam opreme za doplačilo na s. 66

DOPLAČILA za zasteklitvev

zasteklitvena enota je potrebna za vrata razreda RC2

enosmerno steklo

mat belo / prozorno steklo

mat sivo / prozorno steklo



Vzorci na modelu v tehnologiji THERMO 64, širina krila 90, standardna višina

SAMEDAN 2, turner hrast, LABEL BLACK STR
trkalo K35 dolž. 180 cm, alu podboj,
standardni zasteklitveni paket



SAMEDAN 1



SAMEDAN 2



SAMEDAN 3



SAMEDAN 4



SAMEDAN 5

¹⁾ za doplačilo ²⁾ vrata nad določeno višino Hc imajo 4 tečaje (podrobnosti v tabeli na strani 60) ³⁾ vrata z višino Hc do 1984 mm na voljo le z eno ključavnico

RODING

MOŽNOSTI ZAKLJUČKA



DOSTOPNE ŠIRINE KRIL

◀ 80N ▶ ◀ 80 ▶ ◀ 90N ▶ ◀ 90 ▶ ◀ 100¹⁾ ▶ ◀ PO MERI ▶

Obstaja možnost izvedbe vrat katere koli želene širine in višine.
Podrobnosti na s. 60.

DOPLAČILA

alu podboj (le THERMO 78 in THERMO 64)

krilo širine »100«

netipična širina v razponu 770-1210 mm (Sc na s. 60)

vrata višja do višine 2480 mm (dim. Hc na s. 60)²⁾

vrata nižja do višine 1800 mm (dim. Hc na s. 60)³⁾

dvobarvna vrata: samo krilo / komplet krilo + podboj

odkapna letev za vrata, ki se odpirajo navznoter hiše, barva črna ali srebrna anodirana

podroben seznam opreme za doplačilo na s. 66

DOPLAČILA za zasteklittev

zasteklitvena enota je potrebna za vrata razreda RC2

enosmerno steklo

mat belo / prozorno steklo

mat sivo / prozorno steklo



Vzorci na modelu v tehnologiji THERMO 64, širina krila 90, standardna višina

RODING 1, winchester, LABEL BLACK STR
kljuka CERTUS RC2, alu podboj,
standardni zasteklitveni paket



RODING 1



RODING 2

¹⁾ za doplačilo ²⁾ vrata nad določeno višino Hc imajo 4 tečaje (podrobnosti v tabeli na strani 60) ³⁾ vrata z višino Hc do 1984 mm na voljo le z eno ključavnico

MELK

MOŽNOSTI ZAKLJUČKA



DOSTOPNE ŠIRINE KRIL

◀ 80N ▶ ◀ 80 ▶ ◀ 90N ▶ ◀ 90 ▶ ◀ 100¹⁾ ▶ ◀ PO MERI ▶

Obstaja možnost izvedbe vrat katere koli želene širine in višine.
Podrobnosti na s. 60.

DOPLAČILA

alu podboj (le THERMO 78 in THERMO 64)

krilo širine »100«

netipična širina v razponu 770-1210 mm (Sc na s. 60)

vrata višja do višine 2480 mm (dim. Hc na s. 60)²⁾

vrata nižja do višine 1800 mm (dim. Hc na s. 60)³⁾

dvobarvna vrata: samo krilo / komplet krilo + podboj

odkapna letev za vrata, ki se odpirajo navznoter hiše, barva črna ali srebrna anodirana

podroben seznam opreme za doplačilo na s. 66

DOPLAČILA za zasteklitev

zasteklitvena enota je potrebna za vrata razreda RC2

enosmerno steklo

mat belo / prozorno steklo

mat sivo / prozorno steklo



Vzorci na modelu v tehnologiji THERMO 64, širina krila 90, standardna višina

MELK 2, črna, LABEL INOX
trkalo K35 dolž. 180 cm, alu podboj,
standardni zasteklitveni paket



MELK 1



MELK 2

LUCERNA

MOŽNOSTI ZAKLJUČKA



DOSTOPNE ŠIRINE KRIL

◀ 80N ▶ ◀ 80 ▶ ◀ 90N ▶ ◀ 90 ▶ ◀ 100¹⁾ ▶ ◀ PO MERI ▶

Obstaja možnost izvedbe vrat katere koli želene širine in višine.
Podrobnosti na s. 60.

DOPLAČILA

alu podboj (le THERMO 78 in THERMO 64)

krilo širine »100«

netipična širina v razponu 770-1210 mm (Sc na s. 60)

vrata višja do višine 2480 mm (dim. Hc na s. 60)²⁾

vrata nižja do višine 1800 mm (dim. Hc na s. 60)³⁾

dvobarvna vrata: samo krilo / komplet krilo + podboj

odkapna letev za vrata, ki se odpirajo navznoter hiše, barva črna ali srebrna anodirana

podroben seznam opreme za doplačilo na s. 66

DOPLAČILA za zasteklitev

zasteklitvena enota je potrebna za vrata razreda RC2

enosmerno steklo

mat belo / prozorno steklo

mat sivo / prozorno steklo



Vzorci na modelu v tehnologiji THERMO 64, širina krila 90, standardna višina

LUCERNA 1, siva, LABEL BLACK STR
trkalo K35 dolž. 180 cm, alu podboj,
standardni zasteklitveni paket



LUCERNA 1



LUCERNA 2

¹⁾ za doplačilo ²⁾ vrata nad določeno višino Hc imajo 4 tečaje (podrobnosti v tabeli na strani 60) ³⁾ vrata z višino Hc do 1984 mm na voljo le z eno ključavnico

KREBEN

MOŽNOSTI ZAKLJUČKA



DOSTOPNE ŠIRINE KRIL

◀ 80N ▶ ▶ 80 ▶ ▶ 90N ▶ ▶ 90 ▶ ▶ 100¹⁾ ▶ ▶ PO MERI ▶

Obstaja možnost izvedbe vrat katere koli želene širine in višine.
Podrobnosti na s. 60.

DOPLAČILA

alu podboj (le THERMO 78 in THERMO 64)

krilo širine »100«

netipična širina v razponu 770-1210 mm (Sc na s. 60)

vrata višja do višine 2480 mm (dim. Hc na s. 60)²⁾

vrata nižja do višine 1800 mm (dim. Hc na s. 60)³⁾

dvobarvna vrata: samo krilo / komplet krilo + podboj

odkapna letev za vrata, ki se odpirajo navznoter hiše, barva črna ali srebrna anodirana

podroben seznam opreme za doplačilo na s. 66

DOPLAČILA za zasteklitev

zasteklitvena enota je potrebna za vrata razreda RC2

enosmerno steklo

mat belo / prozorno steklo

mat sivo / prozorno steklo



Vzorci na modelu v tehnologiji THERMO 64, širina krila 90, standardna višina

KREBEN 1, hrast naravni prečni, LABEL BLACK STR trkalo K35 dolž. 180 cm, alu podboj, standardni zasteklitveni paket



KREBEN 1



KREBEN 2



4)

¹⁾ za doplačilo ²⁾ vrata nad določeno višino Hc imajo 4 tečaje (podrobnosti v tabeli na strani 60) ³⁾ vrata z višino Hc do 1984 mm na voljo le z eno ključavnico

⁴⁾ okrasni kotni profil črne barve v standardu samo z dekorjem HRAST NARAVNI PREČNI

LEOBEN

MOŽNOSTI ZAKLJUČKA



DOSTOPNE ŠIRINE KRIL

◀ 80N ▶ ◀ 80 ▶ ◀ 90N ▶ ◀ 90 ▶ ◀ 100¹⁾ ▶ ◀ PO MERI ▶

Obstaja možnost izvedbe vrat katere koli želene širine in višine.
Podrobnosti na s. 60.

DOPLAČILA

alu podboj (le THERMO 78 in THERMO 64)

krilo širine »100«

netipična širina v razponu 770-1210 mm (Sc na s. 60)

vrata višja do višine 2480 mm (dim. Hc na s. 60)²⁾

vrata nižja do višine 1800 mm (dim. Hc na s. 60)³⁾

dvobarvna vrata: samo krilo / komplet krilo + podboj

odkapna letev za vrata, ki se odpirajo navznoter hiše, barva črna ali srebrna anodirana

podroben seznam opreme za doplačilo na s. 66

DOPLAČILA za zasteklitev

zasteklitvena enota je potrebna za vrata razreda RC2

enosmerno steklo

mat belo / prozorno steklo

mat sivo / prozorno steklo

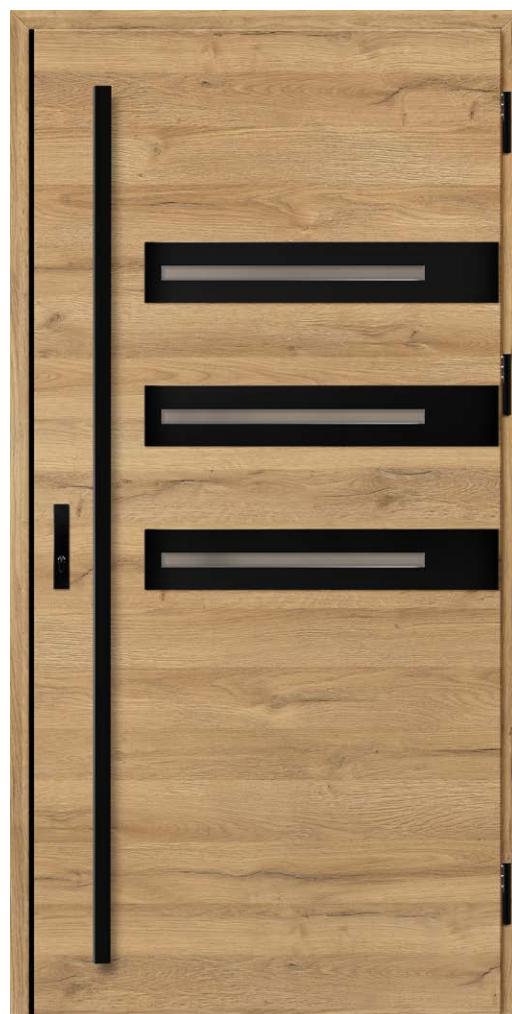

Vzorci na modelu v tehnologiji THERMO 64, širina krila 90, standardna višina

LEOBEN 1, hrast naravni prečni, LABEL BLACK STR trkalo K35 dolž. 180 cm, alu podboj, standardni zasteklitveni paket



LEOBEN 1



LEOBEN 2



LEOBEN 3



LEOBEN 4



4)

¹⁾ za doplačilo ²⁾ vrata nad določeno višino Hc imajo 4 tečaje (podrobnosti v tabeli na strani 60) ³⁾ vrata z višino Hc do 1984 mm na voljo le z eno ključavnico

⁴⁾ okrasni kotni profil črne barve v standardu samo z dekorjem HRAST NARAVNI PREČNI

ALTA

NOVO

MOŽNOSTI ZAKLJUČKA



DOSTOPNE ŠIRINE KRIL

◀ 80N ▶ ◀ 80 ▶ ◀ 90N ▶ ◀ 90 ▶ ◀ 100¹⁾ ▶ ◀ PO MERI ▶

Obstaja možnost izvedbe vrat katere koli želene širine in višine.
Podrobnosti na s. 60.

DOPLAČILA

alu podboj (le THERMO 78 in THERMO 64)

krilo širine »100«

netipična širina v razponu 770-1210 mm (Sc na s. 60)

vrata višja do višine 2480 mm (dim. Hc na s. 60)²⁾

vrata nižja do višine 1800 mm (dim. Hc na s. 60)³⁾

dvobarvna vrata: samo krilo / komplet krilo + podboj

odkapna letev za vrata, ki se odpirajo navznoter hiše, barva črna ali srebrna anodirana (velja samo za ALTA 11, 12, 13, 14)

podroben seznam opreme za doplačilo na s. 66

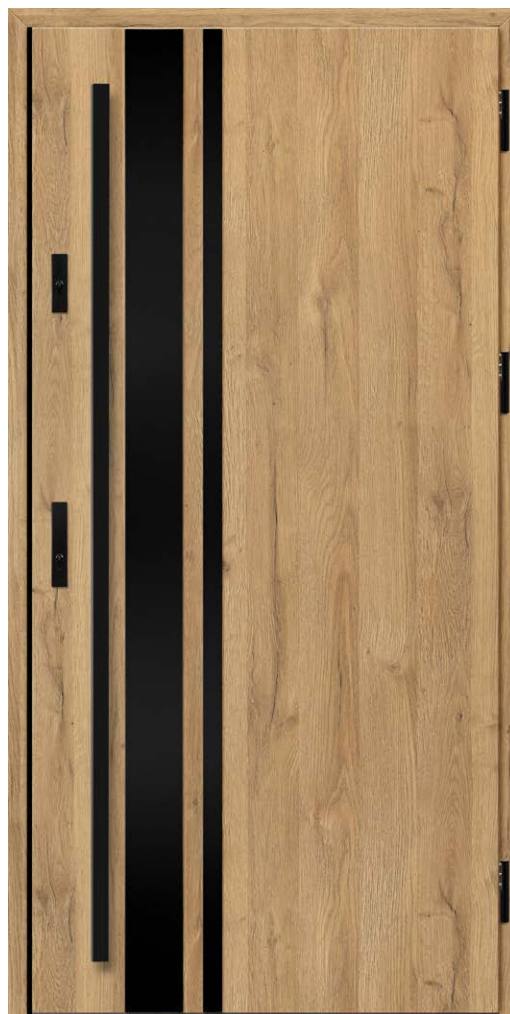

Vzorci na modelu v tehnologiji THERMO 64, širina krila 90, standardna višina

ALTA 7, naravni hrast, LABEL BLACK STR
trkalo K35 dolž. 180 cm, alu podboj

¹⁾ za doplačilo ²⁾ vrata nad določeno višino Hc imajo 4 tečaje (podrobnosti v tabeli na strani 60) ³⁾ vrata z višino Hc do 1984 mm na voljo le z eno ključavnico

⁴⁾ nerjaveče jeklo ali črni dodatki samo na zunanji strani

⁵⁾ glede na širino se lahko število črt in razdalja med njimi spreminjata (fotografije prikazujejo širino „90“)



ALTA 1



ALTA 2



ALTA 3^{4) 5)}

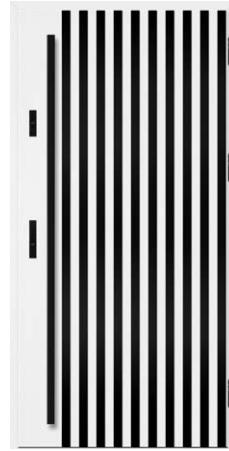

ALTA 4^{4) 5)}

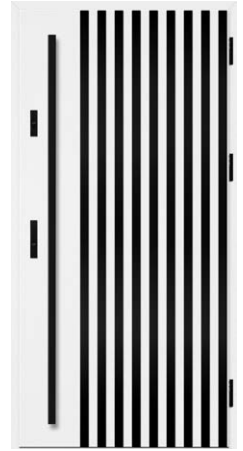

ALTA 5^{4) 5)}



ALTA 6⁵⁾



ALTA 7



ALTA 8



ALTA 9



ALTA 10⁵⁾



ALTA 11



ALTA 12



ALTA 13



ALTA 14



LUTTER

MOŽNOSTI ZAKLJUČKA



DOSTOPNE ŠIRINE KRIL

◀ 80N ▶ ▶ 80 ▶ ▶ 90N ▶ ▶ 90 ▶ ▶ 100¹⁾ ▶ ▶ PO MERI ▶

Obstaja možnost izvedbe vrat katere koli želene širine in višine (sprememba višine ne velja za vzorec LUTTER 1). Podrobnosti na s. 60.

Model LUTTER 1 v tehnologiji THERMO HOT s strani podboja (stran brez roba) je videti kot LUTTER 2.

DOPLAČILA

alu podboj (le THERMO 78 in THERMO 64)

krilo širine »100«

netipična širina v razponu 770-1210 mm (Sc na s. 60)⁵⁾

vrata višja do višine 2480 mm (dim. Hc na s. 60)^{2) 3)}

vrata nižja do višine 1800 mm (dim. Hc na s. 60)⁴⁾

dvobarvna vrata: samo krilo / komplet krilo + podboj

širokokotno kukalo, srebrno ali črno

odkapna letev za vrata, ki se odpirajo navznoter hiše, barva črna ali srebrna anodirana

podroben seznam opreme za doplačilo na s. 66

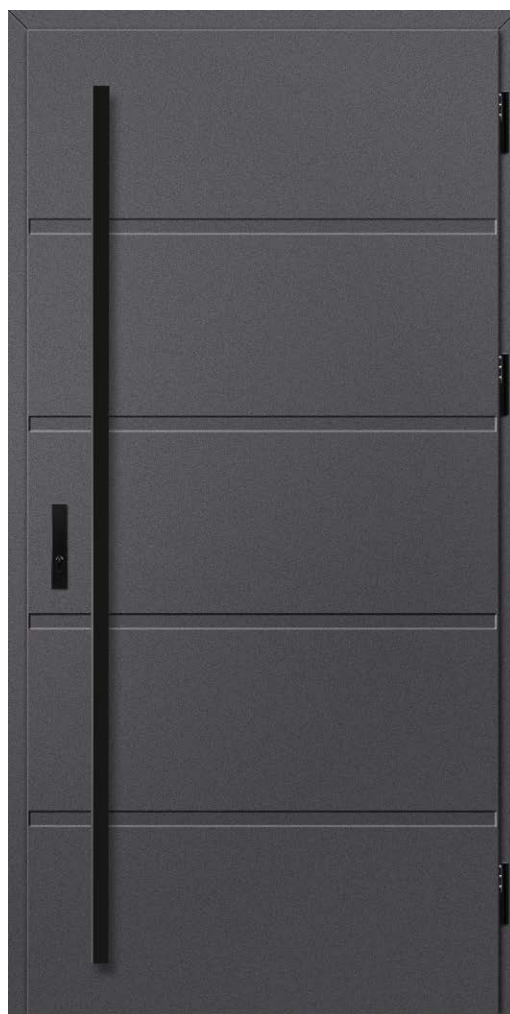

Vzorci na modelu v tehnologiji THERMO 64, širina krila 90, standardna višina

LUTTER 1⁶⁾, antracitna gladka, STAMP ROLLER
trkalo K35 dolž. 180 cm, alu podboj



LUTTER 1⁶⁾



LUTTER 2⁶⁾



LUTTER 3



LUTTER 4

¹⁾ za doplačilo ²⁾ ni na voljo za model LUTTER 1 ³⁾ vrata nad določeno višino Hc imajo 4 tečaje (podrobnosti v tabeli na strani 60)

⁴⁾ vrata z višino Hc do 1984 mm na voljo le z eno ključavnico ⁵⁾ največja širina za model LUTTER 1 znaša: jekleni podboj 1156 mm, alu podboj 1178 mm

⁶⁾ pri modelih LUTTER 1 in LUTTER 2 obstajajo omejitve pri izbiri entablature - za podrobnosti glej naročilnico

BIENE

MOŽNOSTI ZAKLJUČKA



DOSTOPNE ŠIRINE KRIL



Obstaja možnost izvedbe vrat katere koli želene širine in višine (sprememba višine ne velja za vzorec BIENE 1). Podrobnosti na s. 60.

Model BIENE 1 v tehnologiji THERMO HOT s strani podboja (stran brez roba) je videti kot BIENE 2.

DOPLAČILA

alu podboj (le THERMO 78 in THERMO 64)

krilo širine »100«

netipična širina v razponu 770-1210 mm (Sc na s. 60)⁶⁾

vrata višja do višine 2480 mm (dim. Hc na s. 60)²⁾³⁾

vrata nižja do višine 1800 mm (dim. Hc na s. 60)⁴⁾

dvobarvna vrata: samo krilo / komplet krilo + podboj

širokokotno kukalo, srebrno ali črno

odkapna letev za vrata, ki se odpirajo navznoter hiše, barva črna ali srebrna anodirana

podroben seznam opreme za doplačilo na s. 66



Vzorci na modelu v tehnologiji THERMO 64, širina krila 90, standardna višina

BIENE 1⁷⁾, hrast naravni prečni, STAMP BLACK trkalo K35 dolž. 180 cm, alu podboj



BIENE 1⁷⁾



BIENE 2⁷⁾



BIENE 3



BIENE 4



5)

¹⁾ za doplačilo ²⁾ ni na voljo za model BIENE 1 ³⁾ vrata nad določeno višino Hc imajo 4 tečaje (podrobnosti v tabeli na strani 60) ⁴⁾ vrata z višino Hc do 1984 mm na voljo le z eno ključavnico ⁵⁾ okrasni kotni profil črne barve v standardu samo z dekorjem HRAST NARAVNI PREČNI

⁶⁾ največja širina za model BIENE 1 znaša: jekleni podboj 1156 mm, alu podboj 1178 mm

⁷⁾ modela BIENE 1 in BIENE 2 imata omejitve pri izbiri entablature - za podrobnosti glej naročilnico.

KELLA

MOŽNOSTI ZAKLJUČKA



DOSTOPNE ŠIRINE KRIL⁴⁾

◀ 80N ▶ ▶ 80 ▶ ▶ 90N ▶ ▶ 90 ▶ ▶ 100¹⁾ ▶ ▶ PO MERI ▶

Obstaja možnost izvedbe vrat katere koli želene širine in višine.
Podrobnosti na s. 60.

DOPLAČILA

alu podboj (le THERMO 78 in THERMO 64)

krilo širine »100«

netipična širina v razponu 770-1210 mm (Sc na s. 60)

vrata višja do višine 2480 mm (dim. Hc na s. 60)²⁾

vrata nižja do višine 1800 mm (dim. Hc na s. 60)³⁾

dvobarvna vrata: samo krilo / komplet krilo + podboj

širokokotno kukalo, srebrno ali črno

odkapna letev za vrata, ki se odpirajo navznoter hiše, barva črna ali srebrna
anodirana

podroben seznam opreme za doplačilo na s. 66



Vzorci na modelu v tehnologiji THERMO 64, širina krila 90, standardna višina

KELLA 1⁵⁾, močvirski hrast, STAMP
trkalo K35 dolž. 180 cm, alu podboj



KELLA 1⁵⁾



KELLA 2⁵⁾



KELLA 3⁵⁾



KELLA 4⁴⁾

¹⁾ za doplačilo ²⁾ vrata nad določeno višino Hc imajo 4 tečaje (podrobnosti v tabeli na strani 60) ³⁾ vrata z višino Hc do 1984 mm na voljo le z eno ključavnico

⁴⁾ KELLA 4 je na voljo za dimenzijo Sc [mm]: THERMO 64 jekleni okvir Sc >= 886; THERMO 64 aluminijasti okvir Sc >= 908; THERMO 78 jekleni okvir. Jekleni okvir Sc >= 890; THERMO 78 aluminijasti okvir Sc >= 912; THERMO HOT 78 in THERMO HOT 88 Sc >= 917 (Sc na str. 60)

56 ⁵⁾ za modele KELLA 1, KELLA 2 in KELLA 3 obstajajo omejitve pri izbiri entablature - za podrobnosti glej naročilnico

SOLID

MOŽNOSTI ZAKLJUČKA



DOSTOPNE ŠIRINE KRIL



Obstaja možnost izvedbe vrat katere koli želene širine in višine.
Podrobnosti na s. 60.

DOPLAČILA

alu podboj (le THERMO 78 in THERMO 64)

krilo širine »100«

netipična širina v razponu 770-1210 mm (Sc na s. 60)

vrata višja do višine 2480 mm (dim. Hc na s. 60)²⁾

vrata nižja do višine 1800 mm (dim. Hc na s. 60)³⁾

dvobarvna vrata: samo krilo / komplet krilo + podboj

širokokotno kukalo, srebrno ali črno

odkapna letev za vrata, ki se odpirajo navznoter hiše, barva črna ali srebrna anodirana

podroben seznam opreme za doplačilo na s. 66



Vzorci na modelu v tehnologiji THERMO 64, širina krila 90, standardna višina

SOLID, oreh
kljuka CERTUS RC2, alu podboj



SOLID



SOLID



SOLID

¹⁾ za doplačilo ²⁾ vrata nad določeno višino Hc imajo 4 tečaje (podrobnosti v tabeli na strani 60) ³⁾ vrata z višino Hc do 1984 mm na voljo le z eno ključavnico

TOPLOTNA PREHODNOST

Čim nižji koeficient toplotne prehodnosti, manjša je izguba energije.

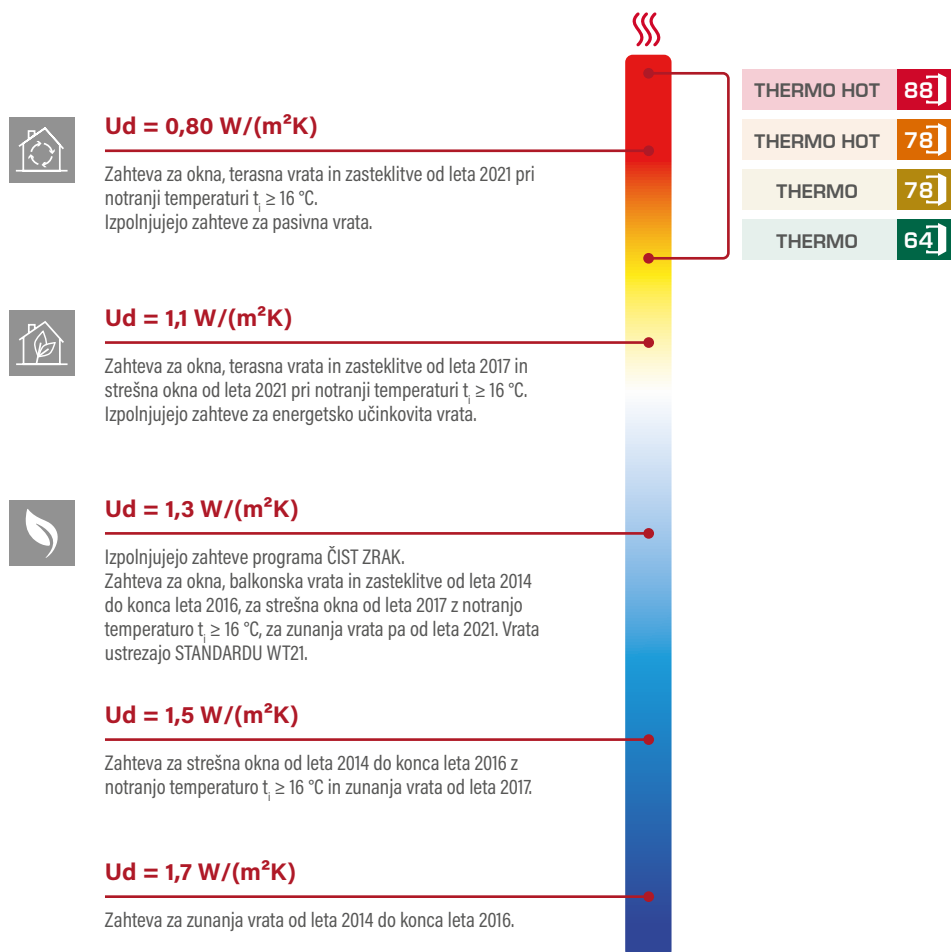

	Vrsta podboja	TOPLOTNA IZOLACIJA U_d [$\text{W}/(\text{m}^2\text{K})$]	
		POLNA VRATA ¹⁾	VRATA Z ZASTEKLITVIJO ¹⁾
THERMO HOT 88	ALU	0,60	0,67
THERMO HOT 78	ALU	0,63	0,71
THERMO 78	JEKLEN	0,80	0,88
THERMO 78	ALU	0,64	0,72
THERMO 64	JEKLEN	0,88	0,99
THERMO 64	ALU	0,77	0,88

Zgornja tabela prikazuje koeficiente toplotne izolacije za vrata brez nadsvetlobnih okvirjev, ki se odpirajo navznoter, z referenčnimi dimenzijami: 1230 x 2180 mm.

¹⁾ preverjen vzorec zasteklitve 1500 x 150 mm

TEHNIČNI PODATKI

PODBOJI

Furnir zelene barve

88 THERMO HOT 88



ALU PODOBJI

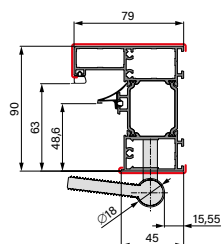

78 THERMO HOT 78



ALU PODOBJI

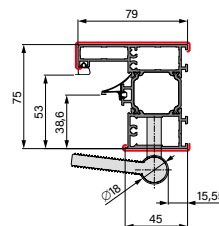

78 THERMO 78



ALU PODOBJI

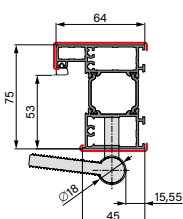

JEKLENI PODOBJI

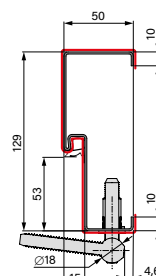

JEKLENI PODOBJI

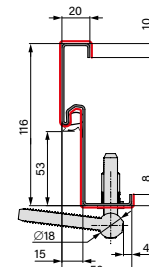

KOTNI JEKLENI PODOBJI

64 THERMO 64



ALU PODOBJI

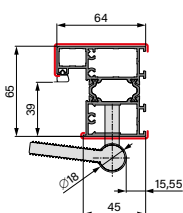

JEKLENI PODOBJI

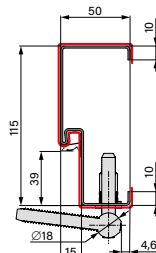

JEKLENI PODOBJI

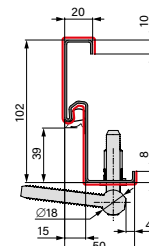

KOTNI JEKLENI PODOBJI

RAZŠIRITVE PODOBJEV



Razširitev zgoraj ali na strani
30 mm
na voljo za konstrukcijo
THERMO HOT 88



Razširitev zgoraj ali na strani
28 mm
na voljo za konstrukcije
THERMO HOT 78, THERMO 78 in
THERMO 64



KOTNI PROFIL IZ ALUMINIJA

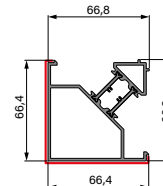
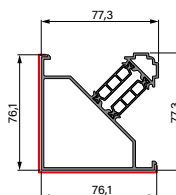
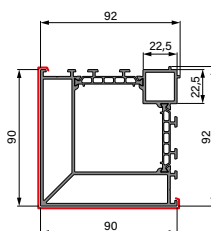

Kotni profili za povezovanje nadsvetlobe s podbojem pod kotom 90 stopinj

SVETLOBNI DELI

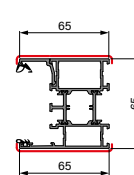
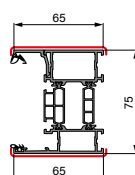
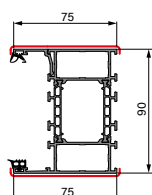

TEHNIČNI PODATKI

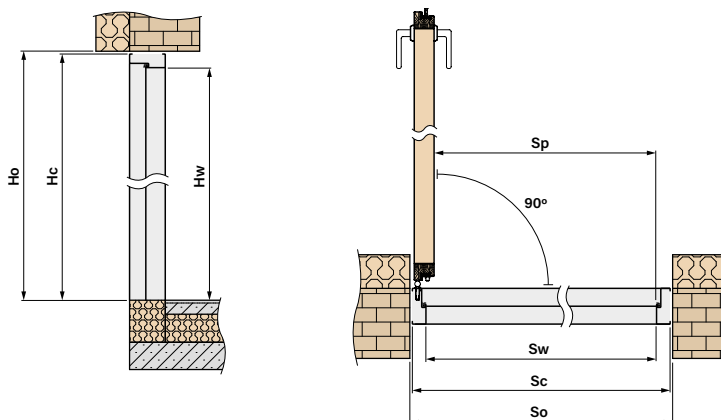

DIMENZIJE VRAT SKUPAJ S PODBOJEM

	DOSTOPNE ŠIRINE Sc [mm]
	v razponu od 770 mm do 1210 mm vsakih 10 mm ¹⁾
	DOSTOPNE VIŠINE Hc [mm]
	v razponu od 1800 mm do 2480 mm vsakih 10 mm ¹⁾

¹⁾ Izhajamo iz standardnih dimenzij Sc in Hc za določeno tehnologijo in dimenzije znižamo ali povečamo za 10 mm. Končne dimenzije morajo upoštevati navedene razpone za širino in višino.

DIMENZIJA HC, IZ KATERE SE POJAVLJA 4. TEČAJ		
	ALU PODBOJ	JEKLENI PODBOJ
THERMO HOT 88	2251 mm	-
THERMO HOT 78	2251 mm	-
THERMO 78	2256 mm	2245 mm
THERMO 64	2256 mm	2245 mm

OSNOVNE DIMENZIJE VRAT

88 THERMO HOT 88

ALU PODBOJ							
Širina	Širina luknje v zidu	Višina luknje v zidu	Celotna širina podboja	Celotna višina podboja	Svetla širina prehoda	Višina podboja	Svetla širina podboja
	So	Ho	Sc	Hc	Sp	Hw	Sw
80N	957	2114	937	2101	756	2002	779
80	1007	2114	987	2101	806	2002	829
90N	1057	2114	1037	2101	856	2002	879
90	1107	2114	1087	2101	906	2002	929
100	1207	2114	1187	2101	1006	2002	1029

78 THERMO HOT 78

ALU PODBOJ							
Širina	Širina luknje v zidu	Višina luknje v zidu	Celotna širina podboja	Celotna višina podboja	Svetla širina prehoda	Višina podboja	Svetla širina podboja
	So	Ho	Sc	Hc	Sp	Hw	Sw
80N	947	2114	927	2101	756	2002	769
80	997	2114	977	2101	806	2002	819
90N	1047	2114	1027	2101	856	2002	869
90	1097	2114	1077	2101	906	2002	919
100	1197	2114	1177	2101	1006	2002	1019

ALU PODBOJ							
Širina	Širina luknje v zidu	Višina luknje v zidu	Celotna širina podboja	Celotna višina podboja	Svetla širina prehoda	Višina podboja	Svetla širina podboja
	So	Ho	Sc	Hc	Sp	Hw	Sw
80N	932	2099	912	2086	756	2002	784
80	982	2099	962	2086	806	2002	834
90N	1032	2099	1012	2086	856	2002	884
90	1082	2099	1062	2086	906	2002	934
100	1182	2099	1162	2086	1006	2002	1034

JEKLENI PODBOJ							
Širina	Širina luknje v zidu	Višina luknje v zidu	Celotna širina podboja	Celotna višina podboja	Svetla širina prehoda	Višina podboja	Svetla širina podboja
	So	Ho	Sc	Hc	Sp	Hw	Sw
80N	906	2088	890	2075	759	2005	789
80	956	2088	940	2075	809	2005	839
90N	1006	2088	990	2075	859	2005	889
90	1056	2088	1040	2075	909	2005	939
100	1156	2088	1140	2075	1009	2005	1039

KOTNI JEKLENI PODBOJ							
Širina	Širina luknje v zidu	Višina luknje v zidu	Celotna širina podboja	Celotna višina podboja	Svetla širina prehoda	Višina podboja	Svetla širina podboja
	So	Ho	Sc	Hc	Sp	Hw	Sw
80N	844 ^{*)}	2058	890	2075	759	2005	789
80	894 ^{*)}	2058	940	2075	809	2005	839
90N	944 ^{*)}	2058	990	2075	859	2005	889
90	994 ^{*)}	2058	1040	2075	909	2005	939
100	1094 ^{*)}	2058	1140	2075	1009	2005	1039

^{*)} potrebno kovanje za vtičnice tečajev in za električni zatič (če obstaja)

ALU PODBOJ							
Širina	Širina luknje v zidu	Višina luknje v zidu	Celotna širina podboja	Celotna višina podboja	Svetla širina prehoda	Višina podboja	Svetla širina podboja
	So	Ho	Sc	Hc	Sp	Hw	Sw
80N	918	2099	898	2086	756	2002	770
80	968	2099	948	2086	806	2002	820
90N	1018	2099	998	2086	856	2002	870
90	1068	2099	1048	2086	906	2002	920
100	1168	2099	1148	2086	1006	2002	1020

JEKLENI PODBOJ							
Širina	Širina luknje v zidu	Višina luknje v zidu	Celotna širina podboja	Celotna višina podboja	Svetla širina prehoda	Višina podboja	Svetla širina podboja
	So	Ho	Sc	Hc	Sp	Hw	Sw
80N	891	2088	876	2075	759	2005	775
80	941	2088	926	2075	809	2005	825
90N	991	2088	976	2075	859	2005	875
90	1041	2088	1026	2075	909	2005	925
100	1141	2088	1126	2075	1009	2005	1025

KOTNI JEKLENI PODBOJ							
Širina	Širina luknje v zidu	Višina luknje v zidu	Celotna širina podboja	Celotna višina podboja	Svetla širina prehoda	Višina podboja	Svetla širina podboja
	So	Ho	Sc	Hc	Sp	Hw	Sw
80N	835 ^{*)}	2058	876	2075	756	2005	775
80	885 ^{*)}	2058	926	2075	806	2005	825
90N	935 ^{*)}	2058	976	2075	856	2005	875
90	985 ^{*)}	2058	1026	2075	906	2005	925
100	1085 ^{*)}	2058	1126	2075	1006	2005	1025

^{*)} potrebno kovanje za vtičnice tečajev in za električni zatič (če obstaja)

SVETLOBNI DELI

- svetlobni deli so lahko tipski ali po meri, na voljo so le za vrata z alu podbojem
- za namestitev obsvetlobe in nadsvetlobe je treba naprej demontirati steklo
- doplačilo za steklo P4
- doplačilo za enosmerno steklo¹⁾
- doplačilo za svetlobne dele izven tipskih dimenzij
- doplačilo za dvobarvni svetlobni del
- vrata z nadsvetlobo ali samo z nadsvetlobo, ne glede na uporabljeno steklo, nimajo preizkusov odpornosti proti vlamu razreda RC2
- dodatno plačilo za uporabo stekla s spremenljivo prosojnostjo

DOSTOPNE KONFIGURACIJE²⁾

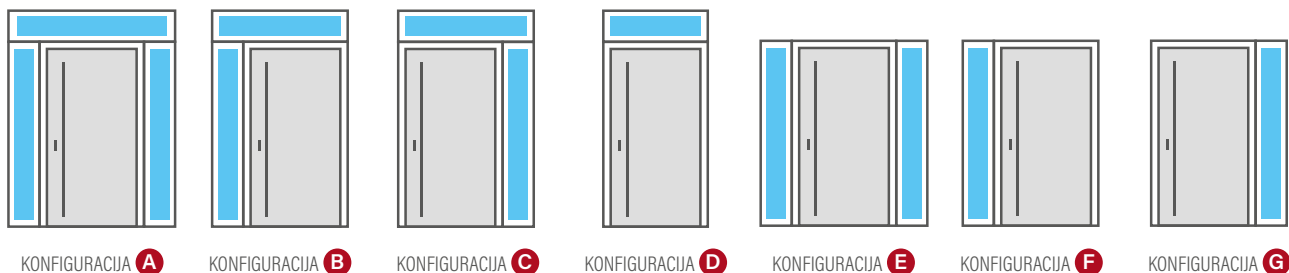

ZASTEKLITVENE ENOTE - NAVADNO STEKLO

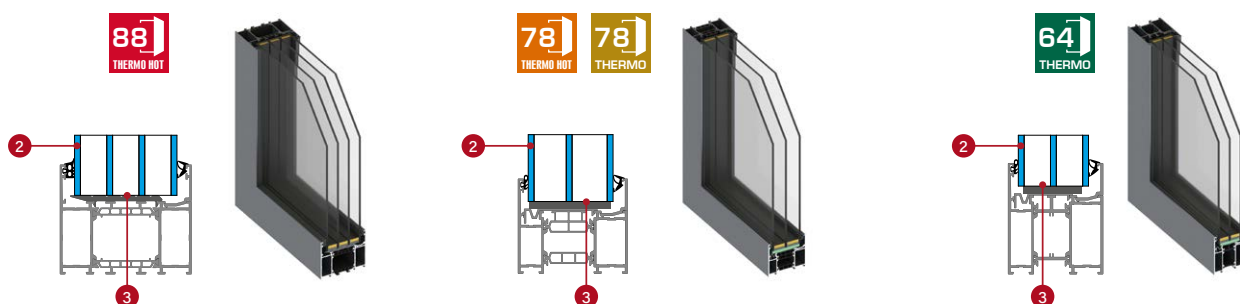

ZASTEKLITVENE ENOTE - PROTIVLOMNO STEKLO P4 (za doplačilo)

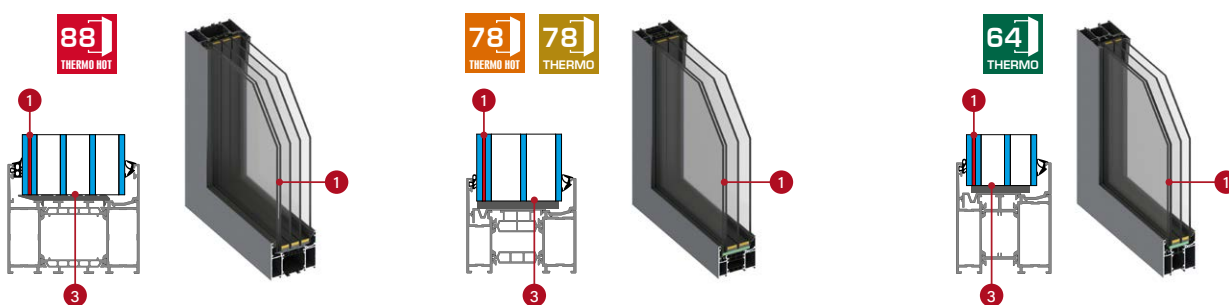

- 1 lepljeno protivlomno steklo P4
- 2 steklo
- 3 topli medstekelni okvirji, črni

ZASTEKLITVENE ENOTE - VRSTE ZASTEKLITVE

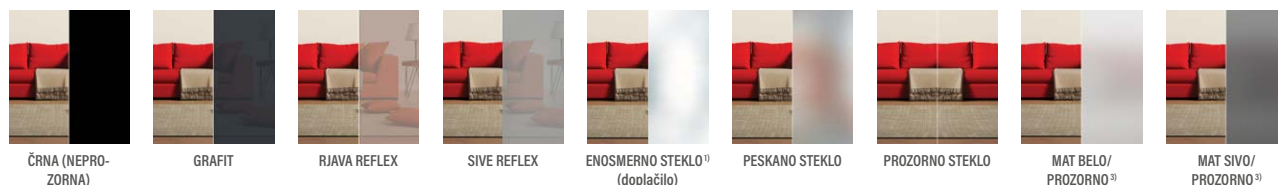

¹⁾ Sprememba atmosferskega tlaka lahko povzroči rahlo popačenje odbite slike v beneškem ogledalu.

²⁾ Pri sestavljanju nadsvetlobnega okna z okvirjem ali drugim aluminijastim profilom lahko pride do premika zaradi tolerance debeline aluminijastih profilov – odstopanje debeline v skladu s standardom PN/EN-12020-2. Največje odstopanje debeline sestavljenih profilov je lahko 0,9 mm.

³⁾ Steklo s spremenljivo prosojnostjo. Sprememba se doseže z uporabo nizkonapetostnega toka na steklu. Brez toka je steklo videti matirano in belo ali sivo. Aktivira se z gumbom, nameščenim na okvirju vrat (za doplačilo), ali gumbom, npr. stikalom za luči.



THERMO HOT 88

NADSVETLOBE THERMO HOT 88

Višina [mm]	Širina [mm]																		
	987 (80)	1087 (90)	1187 (100)	1287	1387	1487	1587	1687	1787	1887	1987	2087	2187	2287	2387	2487	2587	2687	
200																			
300																			
400																			
500																			

OBSVETLOBE STANDARDNE IN VIŠJE ZA THERMO 88

Višina [mm]	Širina [mm]						
	200	300	400	500	600	700	800
2101 [standard THERMO HOT 88]							
2200							
2300							
2400							



THERMO HOT 78



THERMO 78

NADSVETLOBE THERMO 78 / THERMO HOT 78

Višina [mm]	Širina THERMO 78 [mm]																		
	962 (80)	1062 (90)	1162 (100)	1262	1362	1462	1562	1662	1762	1862	1962	2062	2162	2262	2362	2462	2562	2662	
	Širina THERMO THERMO 78 [mm]																		
	977 (80)	1077 (90)	1177 (100)	1277	1377	1477	1577	1677	1777	1877	1977	2077	2177	2277	2377	2477	2577	2677	
200																			
300																			
400																			
500																			

OBSVETLOBE STANDARDNE IN VIŠJE ZA THERMO 78 / THERMO HOT 78

Višina [mm]	Širina [mm]						
	200	300	400	500	600	700	800
2086 [standard THERMO 78]							
2101 [standard THERMO HOT 78]							
2200							
2300							
2400							



THERMO 64

NADSVETLOBE THERMO 64

Višina [mm]	Širina [mm]																		
	948 (80)	1048 (90)	1148 (100)	1248	1348	1448	1548	1648	1748	1848	1948	2048	2148	2248	2348	2448	2548	2648	
200																			
300																			
400																			
500																			

OBSVETLOBE STANDARDNE IN VIŠJE ZA THERMO 64

Višina [mm]	Širina [mm]						
	200	300	400	500	600	700	800
2086 (standard THERMO 64)							
2200							
2300							
2400							

Širina in višina nadsvetlob in obsvetlob se izmeri po zunanjem robu okvirja.

TEHNIČNI PODATKI

DIMENZIJE ZASTEKLITVE ZNOTRAJ DEKORATIVNE PLOŠČE

Vrednosti v tabeli veljajo za vrata standardne širine 90 in višine v skladu z merami v tabeli na strani 60-61.

Model	THERMO 64	THERMO 78	THERMO HOT 78	THERMO HOT 88
	[mm]	[mm]	[mm]	[mm]
HORN 1, 2	50 x 1600	50 x 1600	50 x 1600	50 x 1600
LANGEN	50 x 1600	50 x 1600	50 x 1600	50 x 1600
TREBUR	50 x 1600	50 x 1600	50 x 1600	50 x 1600
LAHTI 1, 4	50 x 1800	50 x 1800	50 x 1800	50 x 1800
LAHTI 2, 5	135 x 1800	135 x 1800	135 x 1800	135 x 1800
LAHTI 3, 6	220 x 1800	220 x 1800	220 x 1800	220 x 1800
HELMOND 1, 2	287 x 50	287 x 50	287 x 50	287 x 50
HELMOND 3	402 x 80	402 x 80	402 x 80	402 x 80
UTRECHT	200 x 1300	200 x 1300	200 x 1300	200 x 1300
ARENDAL 1	388 x 1697	388 x 1697	388 x 1697	388 x 1697
ARENDAL 2, 3	388 x 1017	388 x 1017	388 x 1017	388 x 1017
ARENDAL 4, 5	112 x 1018	112 x 1018	112 x 1018	112 x 1018
ARENDAL 6	238 x 1698	238 x 1698	238 x 1698	238 x 1698
ARENDAL 7	238 x 724	238 x 724	238 x 724	238 x 724
ARENDAL 8	238 x 1017	238 x 1017	238 x 1017	238 x 1017
ARENDAL 9	238 x 798	238 x 798	238 x 798	238 x 798
ARENDAL 10	238 x 238	238 x 238	238 x 238	238 x 238
ARENDAL 11	238 x 178	238 x 178	238 x 178	238 x 178
WELS	50 x 1200	50 x 1200	50 x 1200	50 x 1200
BAZYLEA	160 x 1800 (100 na najozji točki)	160 x 1800 (100 na najozji točki)	160 x 1800 (100 na najozji točki)	160 x 1800 (100 na najozji točki)
LEIMEN	50 x 1600	50 x 1600	50 x 1600	50 x 1600
AMBERG 1	390 x 50	390 x 50	390 x 50	390 x 50
AMBERG 2	290 x 50	290 x 50	290 x 50	290 x 50
AMBERG 3	150 x 50	150 x 50	150 x 50	150 x 50
AMBERG 4	110 x 110	110 x 110	110 x 110	110 x 110
LINDEN	50 x 1600	50 x 1600	50 x 1600	50 x 1600
MURTER	50 x 1200	50 x 1200	50 x 1200	50 x 1200
KREBEN 1, 4, 5	343 x 50	357 x 50	370 x 50	380 x 50
KREBEN 2, 6	487 x 50	501 x 50	514 x 50	524 x 50
KREBEN 3, 7	353 x 50	367 x 50	380 x 50	390 x 50
FRYBURG 3,4	1050 x 50	1050 x 50	1066 x 50	1066 x 50
FRYBURG 5, 6	1112,5 x 50	1112,5 x 50	1128,5 x 50	1128,5 x 50
ROTTERDAM 1, 2	230 x 1235 (1120*)	244 x 1235 (1113*)	257 x 1251 (1122,5*)	267 x 1251 (1117,5*)
ROTTERDAM 3, 4	400 x 1535 (1335*)	414 x 1535 (1328*)	427 x 1551 (1337,5*)	437 x 1551 (1332,5*)
EBERN 1, 3	230 x 1235	244 x 1235	257 x 1551	267 x 1551
EBERN 2	230 x 772,5	244 x 772,5	257 x 784,5	267 x 784,5
EBERN 4, 5	400 x 1535	414 x 1535	427 x 1551	437 x 1551
WIENER	135 x 1500	135 x 1500	135 x 1500	135 x 1500
SION	510 x 50	524 x 50	537 x 50	547 x 50
SINGEN 1, 5, 6	110 x 1800			
SINGEN 2	1 x 110 x 980 + 3 x 110 x 40 + 1 x 110 x 620			
SINGEN 3	110 x 1460			
SINGEN 4	1 x 110 x 640 + 1 x 110 x 110 + 1 x 110 x 640			
SELTERS 1, 2, 5	A 110 x 35			
SELTERS 3, 6	A 110 x 35; B 110 x 245 C 110 x 735			
SELTERS 4, 7	A 110 x 35 D 110 x 1155			
SAMEDAN	110 x 110	110 x 110	110 x 110	110 x 110
RODING	440 x 110	454 x 110	467 x 110	477 x 110
MELK 1	500 x 50	514 x 50	527 x 50	537 x 50
MELK 2	500 x 50	514 x 50	527 x 50	537 x 50
LUCERNA	487 x 50	501 x 50	514 x 50	524 x 50
LEOBEN 1, 2	556 x 20	570 x 20	583 x 20	593 x 20
LEOBEN 3	401 x 20	415 x 20	428 x 20	438 x 20
LEOBEN 4	471 x 50	485 x 50	498 x 50	508 x 50

ZASTEKLITVE
V MODELU
SELTERS:

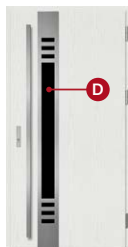
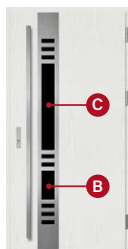
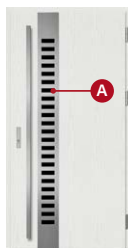

* višina, ki jo je treba zaokrožiti

NAČINI ODPIRANJA

Način A



KLJUKA - KLJUKA

Način B



KLJUKA - KLJUKA
DODATNA KLJUČAVNICA

Način C



KLJUKA - TRKALO

Način D



KLJUKA - TRKALO
DODATNA KLJUČAVNICA

Način E



TRKALO - TRKALO

Način F



TRKALO - TRKALO
DODATNA KLJUČAVNICA

SESTAVNI DELI ZA POSAMEZNE NAČINE ODPIRANJA

osnovni elementi opreme za določen način odpiranja

Komplet A	Komplet B	Komplet C	Komplet D	Komplet E	Komplet F
- vložek ključ-gumb	- set vložkov za sistem z 1 ključem, vključno z enim vložkom za gumb (priporočamo, da gumb namestite ob glavni ključavnici) - dodatna ključavnica	- vložek ključ-gumb	- set vložkov za sistem z 1 ključem, vključno z enim vložkom za gumb (priporočamo, da gumb namestite ob glavni ključavnici) - dodatna ključavnica	- vložek ključ-gumb	- set vložkov za sistem z 1 ključem, vključno z enim vložkom za gumb (priporočamo, da gumb namestite ob glavni ključavnici) - dodatna ključavnica

+ izbran vzorec kljuka, trkala ali dodatkov

A	B	C	Č	E	F
- kljuka	- kljuka - zgornja rozeta	- komplet kljuka + rozeta slim - trkalo - gumb za trkalo - elektrozapah - samozapiralo - napajalnik	- komplet kljuka + rozeta slim - zgornja rozeta - trkalo - gumb za trkalo - elektrozapah - samozapiralo - napajalnik	- rozeta slim - 2 x trkalo - 2 x gumb za trkalo - elektrozapah - samozapiralo - napajalnik	- rozeta slim - zgornja rozeta slim - 2 x trkalo - 2 x gumb za trkalo - elektrozapah - samozapiralo - napajalnik

SMER ODPIRANJA VRAT

DESNA VRATA



Desna vrata, odpiranje
navzven



Desna vrata, odpiranje
navznoter

LEVA VRATA











Leva vrata, odpiranje
navznoter



Leva vrata, odpiranje
navzven

DODATKI













OKOVJE	
Komplet A	Set osnovnih elementov opreme za način odpiranja A – vložek ključ-gumb ¹⁾ (k ceni je treba dodati izbrano kljuko)
Komplet B	Set osnovnih elementov opreme za način odpiranja B – set vložkov v sistemu za 1 ključ ¹⁾ vključno z enim za gumb, dodatno zgornja ključavnica (k ceni je treba dodati izbrano kljuko in rozeto)
Komplet C	Set osnovnih elementov opreme za način odpiranja C – vložek ključ-gumb ¹⁾ (k ceni je treba dodati izbran komplet kljuka + rozeta slim, trkalo in gumb, elektrozapah, samozapiralo in napajalnik)
Komplet D	Set osnovnih elementov opreme za način odpiranja D – set vložkov v sistemu za 1 ključ ¹⁾ vključno z enim za gumb, dodatno zgornja ključavnica (k ceni je treba dodati izbran komplet kljuka + rozeta slim, zgornjo rozeto slim, trkalo in gumb, elektrozapah, samozapiralo in napajalnik)
Komplet E	Set osnovnih elementov opreme za način odpiranja E – vložek ključ-gumb ¹⁾ (k ceni je treba dodati DVA izbrana trkala, 2x gumb, rozeto slim, elektrozapah, samozapiralo in napajalnik)
Komplet F	Set osnovnih elementov opreme za način odpiranja F – set vložkov v sistemu za 1 ključ ¹⁾ vključno z enim za gumb, dodatno zgornja ključavnica (k ceni je treba dodati DVA izbrana trkala, 2x gumb, rozeto slim, zgornjo rozeto slim, elektrozapah, samozapiralo in napajalnik)
	Patentni vložek ključ-ključ ¹⁾ ; razred B (vrata izpolnjujejo zahteve standarda RC2) barva: srebrna, črna, starano zlato F4
	Patentni vložek ključ-gumb ¹⁾ ; razred B (vrata izpolnjujejo zahteve standarda RC2) barva: srebrna, črna, starano zlato F4
	Set patentnih vložkov ključ-ključ, ključ-gumb v sistemu za eden ključ ¹⁾ ; razred B (vrata izpolnjujejo zahteve standarda RC2) barva: srebrna, črna, starano zlato F4
	Patentni vložek ključ-ključ ¹⁾ ; razred C (vrata izpolnjujejo zahteve standarda RC2) barva: srebrna, črna, starano zlato F4
	Patentni vložek ključ-gumb ¹⁾ ; razred C (vrata izpolnjujejo zahteve standarda RC2) barva: srebrna, črna, starano zlato F4
	Set patentnih vložkov ključ-ključ ¹⁾ , ključ-gumb v sistemu za eden ključ; razred C (vrata izpolnjujejo zahteve standarda RC2) barva: srebrna, črna, starano zlato F4
	Vložek nikelj brez razreda ¹⁾ t.i. gradbena, za čas uporabe s strani tretjih oseb.
Doplačila za ključavnice razreda: – sistem z enim ključem (znotraj ključavnice istega razreda, B ali C) za več vrat (število ključev v celotnem kompletu: 5) – sistem z neodvisno delujočimi ključi – sistem investicij (3 gradbeni ključi + 5 investitorskih ključev v celotnem kompletu)	
	Dodatna zgornja ključavnica, srebrna pločevina

¹⁾ Set dveh vložkov v sistemu za eden ključ vsebuje 5 ključev. Vložki pa imajo 3 ključe.

Doplačilo za eden vložek (vrata s spodnjo ključavnico) za največ petimi ključi, razred B (vrata RC2).

DODATKI













OKOVJE

	Erkado CERTUS RC2 ročaj brez kardana z dvojno in obojestransko podporo inox, črna str (vrata izpolnjujejo zahteve standarda RC2) debelina plošče 12 mm / 9 mm	A, B PRIPOROČEN IZDELEK
	Erkado CERTUS RC2 za zgornjo ključavnico inox, črna str (vrata izpolnjujejo zahteve standarda RC2) debelina plošče 12 mm / 9 mm	B PRIPOROČEN IZDELEK
	Erkado CERTUS RC3 dvostranski in dvostranski vrtni ročaj z zaščito proti vrtnanju razreda C inox, črna str debelina plošče 15 mm / 9 mm	A, B PRIPOROČEN IZDELEK
	Odprična Erkado CERTUS RC3 z zaščito proti vrtnanju razreda C za zgornjo ključavnico inox, črna str debelina plošče 15 mm / 9 mm	B PRIPOROČEN IZDELEK
	Erkado CERTUS set ročaj + tanka plošča (vrata s prijemalom) inox, črna str debelina plošče 9 mm / 9 mm	C, D PRIPOROČEN IZDELEK
	Set zgornjih plošč Erkado CERTUS (zgornja ključavnica in ročaj) inox, črna str debelina plošče 9 mm / 9 mm	D PRIPOROČEN IZDELEK
	Erkado CERTUS set slim ročaj + slim plošča (vrata s prijemalom) inox, črna str debelina plošče 9 mm / 9 mm	C, D PRIPOROČEN IZDELEK
	Erkado CERTUS tanka zaščita za zgornjo ključavnico (vrata s prijemalom) inox, črna str debelina plošče 9 mm / 9 mm	B, D, F PRIPOROČEN IZDELEK
	Tabla Erkado CERTUS slim (vrata s prijemalom) inox, črna str debelina plošče 9 mm / 9 mm	E, F PRIPOROČEN IZDELEK
	Kljuka PASA ²⁾ ali za doplačilo kljuka-gumb barva: inox, črna, starano zlato F4 (vrata izpolnjujejo zahteve standarda RC2)	A, B
	Rozeta PASA ²⁾ za zgornjo ključavnico; inox, črna, starano zlato F4 (vrata izpolnjujejo zahteve standarda RC2)	B
	Kljuka PASA ²⁾ ali za doplačilo kljuka-gumb z zaščito pred vrtnanjem, razred C barva: inox, črna, starano zlato F4	A, B
	Rozeta PASA ²⁾ z zaščito pred vrtnanjem, za zgornjo ključavnico C razreda barva: inox, črna, starano zlato F4	B

²⁾ od 01.07.2025, na voljo do razprodaje zalog



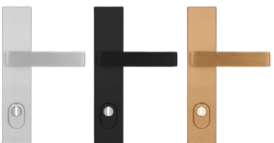







DODATKI

OKOVJE

	Set PASA ²¹ kljuka + rozeta slim (vrata s prijemalom) inox, črna, starano zlato F4 C, D
	Set zgornjih rozet PASA ²¹ (zgornja ključavnica in prijemalo) inox, črna, starano zlato F4 Č
	Set PASA ²¹ kljuka slim + rozeta slim (vrata s prijemalom) inox, črna, starano zlato F4 C, D
	Rozeta PASA ²¹ slim za zgornjo ključavnico (vrata s prijemalom) inox, črna, starano zlato F4 B, D, F
	Rozeta PASA ²¹ slim (vrata s prijemalom) inox, črna, starano zlato F4 E, F
	Set SOLO GAJA kljuka + rozeta slim (vrata s prijemalom) inox, črna, starano zlato F4 debelina plošče 12 mm / 8 mm C, D
	Set zgornjih rozet SOLO GAJA (zgornja ključavnica in prijemalo) inox, črna, starano zlato F4 debelina plošče 12 mm / 8 mm D
	Kljuka HAGA ali za doplačilo kljuka-gumb barva: inox, črna, starano zlato F4 (vrata izpolnjujejo zahteve standarda RC2) (dokler zaloge trajajo) debelina plošče 8 mm / 8 mm A, B
	Rozeta HAGA za zgornjo ključavnico; inox, črna, starano zlato F4 (vrata izpolnjujejo zahteve standarda RC2) (dokler zaloge trajajo) debelina plošče 8 mm / 8 mm B
	Kljuka ROYAL ali za doplačilo kljuka-gumb barva: inox, črna, starano zlato F4 (vrata izpolnjujejo zahteve standarda RC2) (dokler zaloge trajajo) debelina plošče 12 mm / 8 mm A, B
	Rozeta ROYAL za zgornjo ključavnico; inox, črna, starano zlato F4 (vrata izpolnjujejo zahteve standarda RC2) (dokler zaloge trajajo) debelina plošče 12 mm / 8 mm B
	Kljuka ROYAL FLEX ali za doplačilo kljuka-gumb z zaščito pred vrtanjem, razred C (dokler zaloge trajajo) barva: inox, črna, starano zlato F4 debelina plošče 12 mm / 8 mm A, B
	Rozeta ROYAL FLEX z zaščito pred vrtanjem, razred C (dokler zaloge trajajo) barva: inox, črna, starano zlato F4 debelina plošče 12 mm / 8 mm B

²¹ od 01.07.2025, na voljo do razprodaje zalogo

DODATKI

TRKALA ²⁾		
	Trkalo K35 inox nerjavno jeklo, črno str ^{1) 3)} (trkalo z gumbom) C, D, E, F	dolž. 180 cm dolž. 160 cm dolž. 120 cm dolž. 60 cm
	Trkalo KK35 inox nerjavno jeklo, črno str ^{1) 3)} (trkalo z gumbom) C, D, E, F	dolž. 180 cm dolž. 160 cm dolž. 120 cm dolž. 60 cm
	Trkalo KP inox nerjavno jeklo, črno str ^{1) 3)} (trkalo z gumbom) C, D, E, F	dolž. 180 cm dolž. 160 cm dolž. 120 cm dolž. 60 cm
	Trkalo KPL2 inox nerjavno jeklo, črno str ³⁾ (trkalo z gumbom) C, D, E, F	dolž. 180 cm dolž. 160 cm dolž. 120 cm dolž. 60 cm
	Trkalo OP inox nerjavno jeklo, črno str ³⁾ (trkalo z gumbom) C, D, E, F	dolž. 180 cm dolž. 160 cm dolž. 120 cm dolž. 60 cm
	Trkalo P6K inox nerjavno jeklo, črno str ³⁾ (ni možnosti odpiranja z gumbom) C, D, E, F	dolž. 120 cm dolž. 60 cm
	Radijski gumb za kljuko vrat + radijski rele + električna ključavnica ⁵⁾ ali Gumb za kljuko vrat + kontaktor + električna instalacija + električna ključavnica ⁵⁾ C, D, E, F	
	2 x radijski gumb za kljuko vrat + radijski rele + električna ključavnica ⁵⁾ ali 2 x gumb za kljuko vrat + kontaktor + električna instalacija + električna ključavnica ⁵⁾ E, F	
	Čitalnik prstnih odtisov s funkcijo Wi-Fi (upravljalna aplikacija) + električna ključavnica ⁵⁾ (samo za kljuko vrat K35, KK35, KP)	
	Bistabilni gumb z osvetlitvijo ozadja. Uporablja se za onemogočanje gumba na ročaju ⁴⁾	
	Bistabilni gumb brez osvetlitve ozadja. Uporablja se za onemogočanje gumba na ročaju s pritisknim gumbom in za vklop/izklop stekla s spremenljivo prosojnostjo ⁴⁾	
Osvetlitev gumbov (na voljo pri modelih K35, KK35 in KP). Vključuje senzor mraka.		

¹⁾ trkalo po meri za doplačilo

²⁾ za modele BIENE 1, BIENE 2, LUTTER 1, LUTTER 2, KELLA 1, KELLA 2 in KELLA 3 obstajajo omejitve pri izbiri entablature - za podrobnosti glej naročilnico

³⁾ Ločeno naročen ročaj: samo z radijskim gumbom - doplačilo, samo z običajnim gumbom - doplačilo.

⁴⁾ Gumb je nameščen na okvirju vrat na strani udarne ključavnice. Če je izbrana možnost deaktiviranja gumba v ročaju in steklu s spremenljivo prosojnostjo, bosta dva gumba nameščena eden nad drugim. Gumb za steklo s spremenljivo prosojnostjo je neobvezen. Če stranka tega ne izbere, bodo kabli za lastno povezavo napeljeni, npr. do stikala za luč v stenski dozi.

⁵⁾ Električna ključavnica je vključena v ceno vrat v B2B panelu ob kreiranju ponudbe.

DODATKI

DODATKI ZA DOPLAČILO



Alu podboj za vhodna vrata THERMO 78 in THERMO 64
(za vrata THERMO HOT 88 in THERMO HOT 78 v standardu)



kotni alu profil za spajanje vrat in obsvetlobe pod kotom 90 stopinj (ena navpična os)



Razširitve okvirjev
30 mm na voljo za konstrukcijo THERMO HOT 88
28 mm na voljo za konstrukcijo THERMO 64, THERMO 78 in THERMO HOT 78



Večtočkovna ključavnica kavelj-zatič in zaporna pločevina (le za alu podboj) črne barve. Na voljo le od višine Hc = 1980 mm



Širokokotno kukalo, nameščeno na višini 1500 mm +/- 30 mm od tal (črno, inox, starano zlato)



Avtomatsko tesnilo

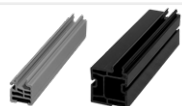

Razširitev pod pragom iz PVC, za vrata in obsvetlobe (pripeta ali privijačena) višine 20 mm in 35 mm, dolžina 120 cm



Razširitev pod pragom iz ekspandiranega polistirena Klinaryt, za vrata, višine od 70 o 250 mm, dolžina 120 cm



Razširitev pod pragom iz ekspandiranega polistirena Klinaryt, za obsvetlobe, višine od 70 o 250 mm, dolžina 120 cm



Razširitev pod pragom iz ekspandiranega polistirena Klinaryt, za obsvetlobe, višine od 70 o 250 mm, dolžina 60 cm



Nadstrešek za vrata, ki se odpirajo navznoter, v srebrni (anodizirana F9) in črni barvi (vgradi monter)



Lepilo »BOSTIK« za razširitve pod pragom, siva barva 430g



Ekspanzijski trak 28 mm, kolut 5 mm, ekspanzija od 7 do 15 mm



Trak za toplo montažo 100 mm, dolžina 1 tekoči meter















Samodejna večtočkovna ključavnica z zaporno pločevino (le alu podboj).
Samodejno večtočkovno ključavnico je mogoče uporabiti le za alu podboj in vrata s kljuko.
Te ključavnice ni mogoče uporabiti za vrata s prijemalom, elektrozapahom in zgornjo ključavnico.

A

DODATKI

DODATKI ZA DOPLAČILO

	<p>Elektromotorna večtočkovna ključavnica ROTO SAFE ENEO 4v1 (možnost upravljanja s tipkovnico s PIN-kodo, s pametnim telefonom preko Bluetooth, prsnim odtisom, kartico ali RFID obeskom). Ključavnica je serijsko zaščitena pred paniko, kar pomeni, da se vrata samodejno odprejo (tudi če so zaklenjena z vložkom), kadar koli z notranje strani pritisnete ročaj.</p> <p>C</p>
	<p>ErkadoSmart inteligentni brezrazredni vložek v črni barvi.³⁾ Odpiranje: PIN, kartica RFID ali aplikacija TTlock</p> <p>A, C, E</p>
	<p>ErkadoSmart inteligentni brezrazredni vložek v črni barvi.³⁾ Odpiranje: prstni odtis, kartica RFID ali aplikacija TTlock</p> <p>A, C, E</p>
	<p>Ročaj ERKADO SMART na voljo samo z avtomatsko ključavnico, razmik 92 mm³⁾</p> <p>A</p> 
	<p>Elektrozapah s funkcijo rolanja / dan-noč (le z alu podbojem)</p>
	<p>Napajalnik za elektrozapah</p> <p>C, D, E, F</p>
	<p>Reed stikalo črne barve, na voljo samo za vrata z alu podbojem</p>
	<p>Samozapiralo z ročico⁴⁾ srebrno ali črno (ni na voljo v jeklenem okvirju). Samozapiralo je nujno, če je uporabljen elektrozapah. Za doplačilo: blokada odprtega krila.²⁾</p> <p>C, D, E, F</p>
	<p>Tirno samozapiralo⁴⁾ srebrno ali črno s podporo odpiranja in omejevalnikom. Samozapiralo je nujno, če je uporabljen elektrozapah. Za doplačilo: prilagodljiva blokada odprtega krila.¹⁾</p> <p>C, D, E, F</p>
	<p>Skrito samozapiralo s podporo odpiranja⁴⁾, omejevalnikom odpiranja in blokado odpiranja krila¹⁾ (Samo vrata THERMO HOT 88 in THERMO HOT 78) Samozapiralo je nujno, če je uporabljen elektrozapah.</p> <p>C, D, E, F</p>
	<p>Set za vzdrževanje jeklenih vrat: aktivna pena in silikon za vzdrževanje, prostornina 400 ml</p>

¹⁾ Blokada omogoča varno ustavitve krila v zelenem položaju, kot odpiranja od približno 80 stopinj do 120 stopinj.

²⁾ Blokada le pri kotu odpiranja 90 stopinj.

³⁾ Pri uporabi vložka Erkado Smart ali kljuka ERKADO SMART vrata ne izpolnjujejo protivlomnega razreda RC2.

⁴⁾ Možnost naročila samo ojačitve za zapiralo vrat (vgrajeno v vratno krilo) proti doplačilu.

Vrata je treba s strešico zaščititi pred vplivom neposredne sončne svetlobe in padavin.

Širina strešice vsaj celotna širina vrat plus 1 meter. Globina vsaj 1 meter. Podrobnosti v navodilih za vgradnjo vrat.

Garancija in navodila za namestitve so priložena izdelku. Ta katalog služi kot referenčno informativno gradivo in vsebuje trenutne cene ter trenutno razpoložljivost izdelkov.

Proizvajalec si pridržuje pravico do spremembe cen razpoložljivega blaga brez predhodnega obvestila.

Barvni vzorci se lahko razlikujejo od prikazanih v tem katalogu. Prosimo, preverite dejanske barve na originalnih vzorcih pri naših distributerjih. Slike v katalogu so ilustrativne, pri različnih širinah kril lahko imajo posamezni elementi drugačne dimenzije, kot tisti prikazani v katalogu. Pridržujemo si pravico do tiskarskih napak. Katalog ne predstavlja ponudbe v pravnem smislu in je izdan le v informativne namene.

Izdaja I/2025/A velja od 15.09.2025.

Dejanski izbor vrat mora temeljiti na tehničnem projektu objekta, izdelanem ob upoštevanju veljavnih standardov in predpisov ter intenzivnosti in pogojev uporabe. ERKADO nudi več različic, vendar pa je za izbiranje med njimi pristojen kupec, saj le kupec oziroma oseba, ki deluje v njegovem imenu, pozna namen in pogoje uporabe naročenega izdelka. Odobritve in potrdila so na voljo za prenos na spletni strani www.erkado.pl



ERKADO Sp. z o.o.

Gościeradów-Folwark
Osiedle POM 8
23-275 Gościeradów
POLJSKA
NIP 715-194-27-90

e-mail: biuro@erkado.pl
www.erkado.pl

PREVERITE CENE

JEKLENA VRATA

NOTRANJA VRATA



JEKLENA VRATA

VARNOST • TOPLITNA VARČNOST • TRAJNOST



VARNOST
protivlomni razred RC2



Ud od 0,6 W/(m²K)

TOPLITNA VARČNOST
v skladu z zahtevami programa
»Čist zrak«



TRAJNOST
izjemna odpornost proti
vremenskim razmeram