

ERKADO

вратите са нашия свят

**СТОМАНЕНИ ВРАТИ
КАТАЛОГ
2025/2026**

Издание I/2025/A
в сила от 15.09.2025

BG



SINGEN 6 с ламинат LABEL BLACK STR, във фурнир КОПРИНЕН АНТРАЦИТ с матова повърхност.

ERKADO

Произвеждаме врати от почти 50 години. През това време ние претърпяхме трансформация от малък дърводелски цех, който произвеждаше продукти от дърво за местните жители, до един от лидерите на пазара на производители на врати в Полша. В нашата фабрика с площ 50 000 кв.м. използваме машини, разработени специално за нас, базирани на най-съвременни технологии. Годишното производство е около 750 000 крила за врати, които намират удовлетворени купувачи в най-различни части на света. Нашите продукти са известни преди всичко с високото си качество и атрактивен и универсален дизайн.

Всяка поръчка е важна за нас - независимо дали става дума за малка поръчка за отделни крила, или за поръчка, която

изпълняваме за големи клиенти. Вярваме, че това е правилният начин да станем още по-добър производител.

Стоманените врати са най-новият продукт на Erkado. Те се изработват по собствена технология на индивидуално съставена, модерна производствена линия.

Превръщаме идеите и концепциите си в реални продукти, които тестваме, за да проверим техните изисквани параметри и възможности. Убедени сме, че ефектът от тези усилия са продукти, които осигуряват чувство на комфорт и сигурност. Надяваме се, че и Вие ще изпитате същото чувство, когато закупите нашите врати.

СЪДЪРЖАНИЕ

ДЕКОРИ	4
КОЛЕКЦИЯ ОТ ВРАТИ	5
ВИДОВЕ КОНСТРУКЦИИ НА ВРАТИ	11
THERMO HOT 88]	12
THERMO HOT 78]	14
THERMO 78]	16
THERMO 64]	18
ВИДОВЕ ДОВЪРШВАНЕ	20
МОДЕЛИ ВРАТИ:	
HORN	23
LANGEN НОВО	24
TREBUR НОВО	26
ARENDA НОВО	28
WELS	30
BAZYLEA	31
LAHTI НОВО	32
HELMOND НОВО	33
UTRECHT НОВО	34
FRYBURG	35
LEIMEN	36
AMBERG	37
LINDEN	38
MURTER	39
ROTTERDAM	40
EBERN	41
WIENER	42
SION	43
SINGEN	44
SELTERS	45
SAMEDAN	46
RODING	47
MELK	48
LUCERNA	49
KREBEN	50
LEOBEN	51
ALTA НОВО	52
LUTTER	54
BIENE	55
KELLA	56
SOLID	57
КОЕФИЦИЕНТ НА ТОПЛОПРЕМИНАВАНЕ	58
ОСТЪКЛЕНИЯ	62
ТЕХНИЧЕСКИ ИНФОРМАЦИЯ:	
КАСИ	59
WYMIARY DRZWI	60
РАЗМЕРИ НА ОСТЪКЛЯВАНЕТО В ДЕКОРАТИВНИЯ ПАНЕЛ	64
НАЧИНИ ЗА ОТВАРЯНЕ	65
АКСЕСОАРИ	66

ДЕКОРИ

Нашите врати са изработени от стоманена ламарина и са защитени с PVC фурнир. Изберете цвят, който ще направи вратата Ви забележима.

PVC ФУРНИР

Това е продукт, специално разработен за приложения на открито. PVC фурнирът се характеризира с висока устойчивост на променливи атмосферни условия и UV лъчи.

Текстурата, адаптирана към декоративния мотив, създава продукт с висока естетическа стойност.

5 години
ГАРАНЦИЯ
ЗА ФУРНИРА ²⁾

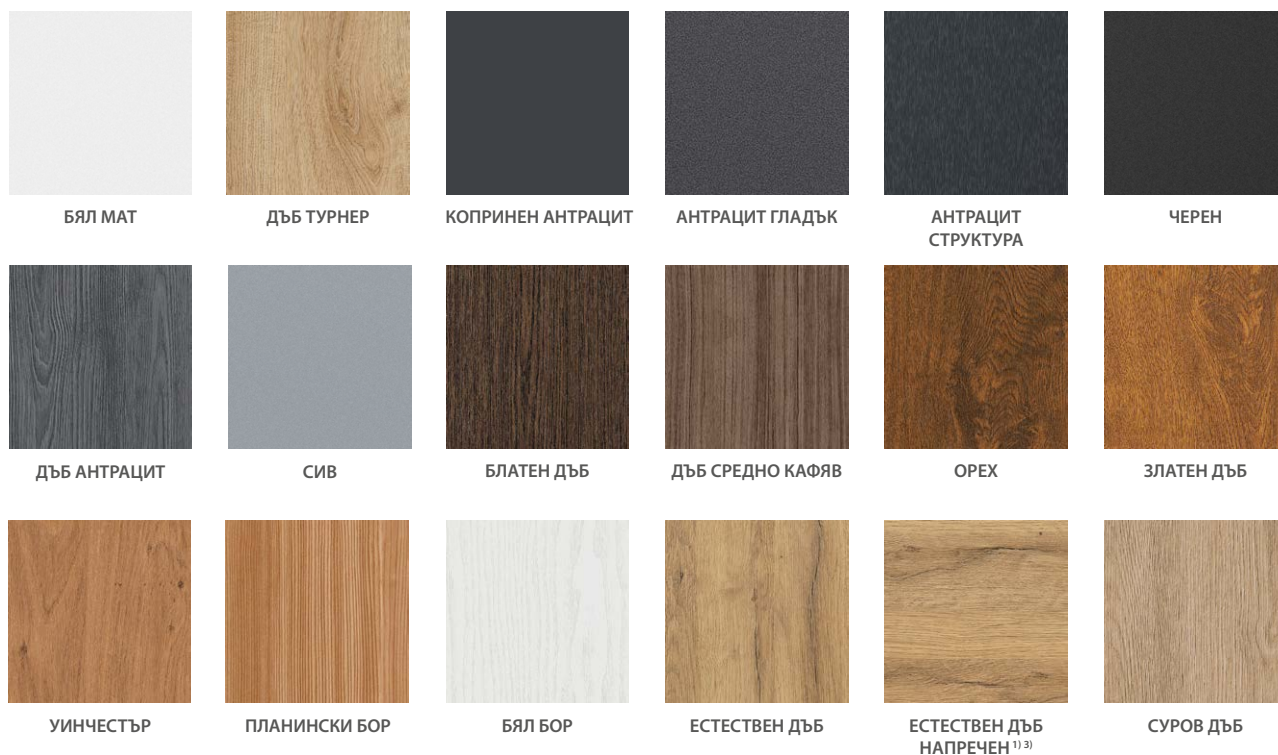

РАМКИ



ОСТЪКЛЯВАНЕ

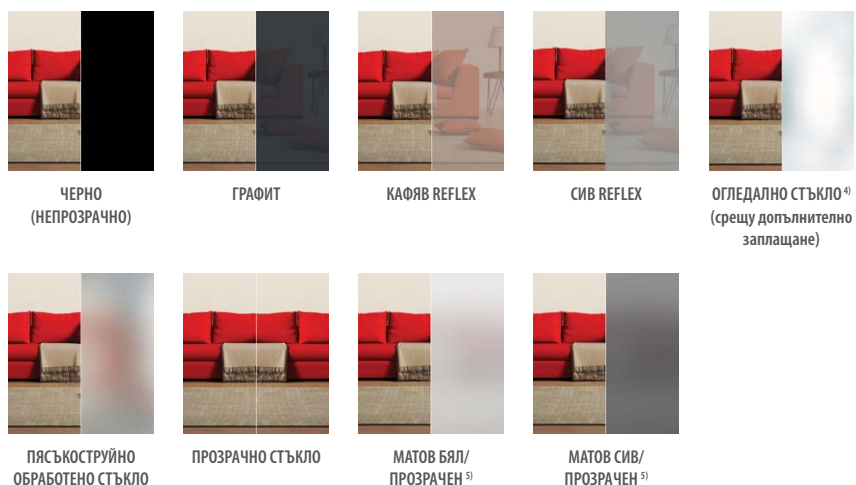

¹⁾ Декор ЕСТЕСТВЕН ДЪБ НАПРЕЧЕН, използван само върху крилото. Рамката се предлага в декор ЕСТЕСТВЕН ДЪБ.

²⁾ Отнася се до устойчивостта на UV лъчи при запазване на изискванията, посочени в гаранционната карта.

³⁾ Декорът се предлага само с декоративен ъгъл в черен цвят върху фалца на крилото от страната на бравата (не се отнася за LANGEN 2 и 7, BAZYLEA 2, LEIMEN 3 и 5).

⁴⁾ Промияната в атмосферното налягане може да доведе до леко изкривяване на отразения образ във венецианското огледало.

⁵⁾ СЪСЪКЛО с променлива прозрачност. Промияната се постига чрез прилагане на нисковолтов ток към съсЪКЛОТО. Без ток съсЪКЛОТО изглежда матирано и бяло или сиво. Активира се с бутон, монтиран на рамката на вратата (срещ заплащане), или с бутон, например на осветлението.

Поради технически причини, свързани с печата, показаните цветове могат да се различават от тези на снимките. Препоръчително е да сравните цвета с образеца на цветовете, които ще намерите при вашия търговец на дребно

КОЛЕКЦИЯ ОТ ВРАТИ

СЕРИЯ HORN

стр. 23



HORN 1

HORN 2

HORN 4

HORN 5

СЕРИЯ LANGEN

стр. 24



LANGEN 1

LANGEN 2

LANGEN 3

LANGEN 4

LANGEN 5

LANGEN 6

LANGEN 7

LANGEN 8



LANGEN 9

LANGEN 10

LANGEN 11

LANGEN 12

HOBO

СЕРИЯ TREBUR

стр. 26

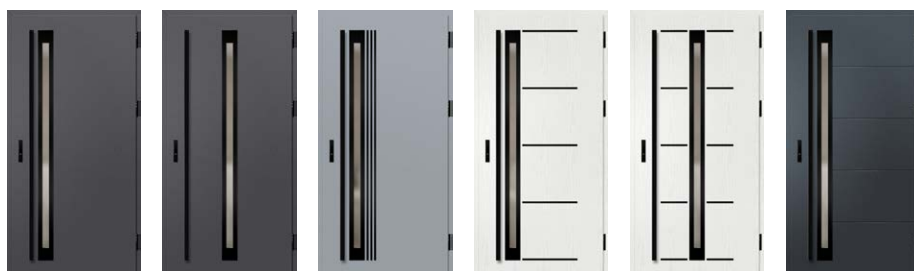

TREBUR 1

TREBUR 2

TREBUR 4

TREBUR 7

TREBUR 8

TREBUR 10



TREBUR 11

TREBUR 12

TREBUR 13

TREBUR 14

HOBO

КОЛЕКЦИЯ ОТ ВРАТИ

СЕРИЯ ARENDAL

стр. 28



ARENDAL 1 ARENDAL 2 ARENDAL 3 ARENDAL 4 ARENDAL 5 ARENDAL 6

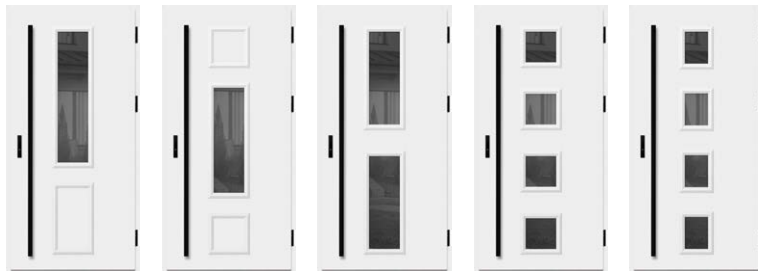

ARENDAL 7 ARENDAL 8 ARENDAL 9 ARENDAL 10 ARENDAL 11

HOBO

СЕРИЯ WELS

стр. 30

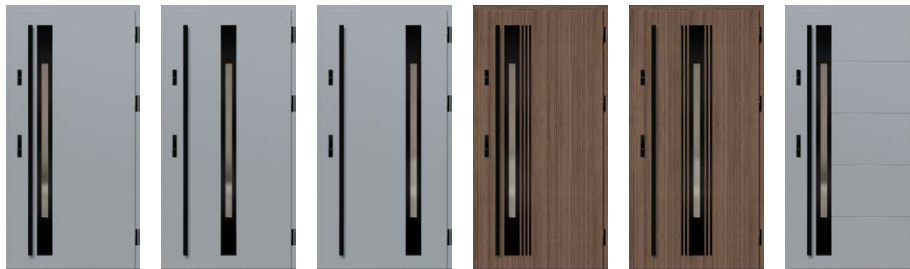

WELS 1 WELS 2 WELS 3 WELS 4 WELS 5 WELS 7

СЕРИЯ BAZYLEA

стр. 31



BAZYLEA 1 BAZYLEA 2 BAZYLEA 3 BAZYLEA 4 BAZYLEA 5

СЕРИЯ LAHTI

стр. 32



LAHTI 1 LAHTI 2 LAHTI 3 LAHTI 4 LAHTI 5 LAHTI 6

HOBO

КОЛЕКЦИЯ ОТ ВРАТИ

СЕРИЯ HELMOND

стр. 33

НОВО

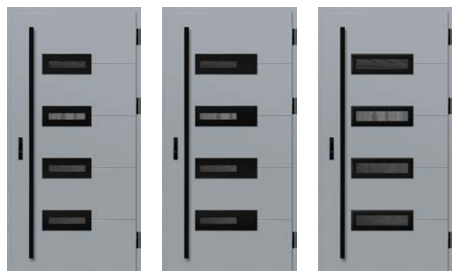

HELMOND 1

HELMOND 2

HELMOND 3

СЕРИЯ UTRECHT

стр. 34

НОВО



UTRECHT 1

UTRECHT 2

UTRECHT 3

UTRECHT 4

UTRECHT 5

СЕРИЯ FRYBURG

стр. 35



FRYBURG 3

FRYBURG 4

FRYBURG 5

FRYBURG 6

СЕРИЯ LEIMEN

стр. 36



LEIMEN 1

LEIMEN 2

LEIMEN 3

LEIMEN 4

LEIMEN 5

СЕРИЯ AMBERG

стр. 37



AMBERG 1

AMBERG 2

AMBERG 3

AMBERG 4

ЗАПАЗЕН ДИЗАЙН

ERKADO

№ 008724926-0001

КОЛЕКЦИЯ ОТ ВРАТИ

СЕРИЯ LINDEN

стр. 38



LINDEN 1

LINDEN 2

LINDEN 3

LINDEN 4

LINDEN 5

LINDEN 6

ЗАПАЗЕН ДИЗАЙН

ERKADO

No 008724926-0002
No 008724926-0003
No 008724926-0004

СЕРИЯ MURTER

стр. 39



MURTER 1

MURTER 2

MURTER 3

MURTER 4

MURTER 5

MURTER 6

ЗАПАЗЕН ДИЗАЙН

ERKADO

No 008724926-0005
No 008724926-0006
No 008724926-0007

СЕРИЯ ROTTERDAM

стр. 40



ROTTERDAM 1

ROTTERDAM 2

ROTTERDAM 3

ROTTERDAM 4

СЕРИЯ EBERN

стр. 41

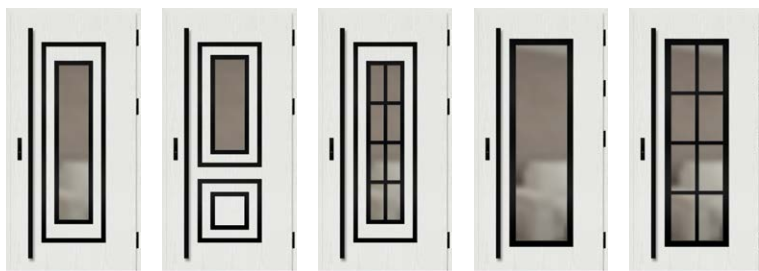

EBERN 1

EBERN 2

EBERN 3

EBERN 4

EBERN 5

СЕРИЯ WIENER

стр. 42



WIENER 1

WIENER 2

WIENER 3

СЕРИЯ SION

стр. 43



SION 1

SION 2

КОЛЕКЦИЯ ОТ ВРАТИ

СЕРИЯ SINGEN

стр. 44



SINGEN 1 SINGEN 2 SINGEN 3 SINGEN 4 SINGEN 5 SINGEN 6

СЕРИЯ SELTERS

стр. 45



SELTERS 1 SELTERS 2 SELTERS 3 SELTERS 4 SELTERS 5 SELTERS 6 SELTERS 7

ЗАПАЗЕН ДИЗАЙН
ERKADO
 No 008724926-0008
 No 008724926-0009
 No 008724926-0010

СЕРИЯ SAMEDAN

стр. 46



SAMEDAN 1 SAMEDAN 2 SAMEDAN 3 SAMEDAN 4 SAMEDAN 5

СЕРИЯ RODING стр. 47



RODING 1 RODING 2

СЕРИЯ MELK стр. 48



MELK 1 MELK 2

СЕРИЯ LUCERNA стр. 49



LUCERNA 1 LUCERNA 2

СЕРИЯ KREBEN стр. 50



KREBEN 1 KREBEN 2

СЕРИЯ LEOBEN стр. 51

стр. 51



LEOBEN 1 LEOBEN 2 LEOBEN 3 LEOBEN 4

КОЛЕКЦИЯ ОТ ВРАТИ

СЕРИЯ ALTA

стр. 52

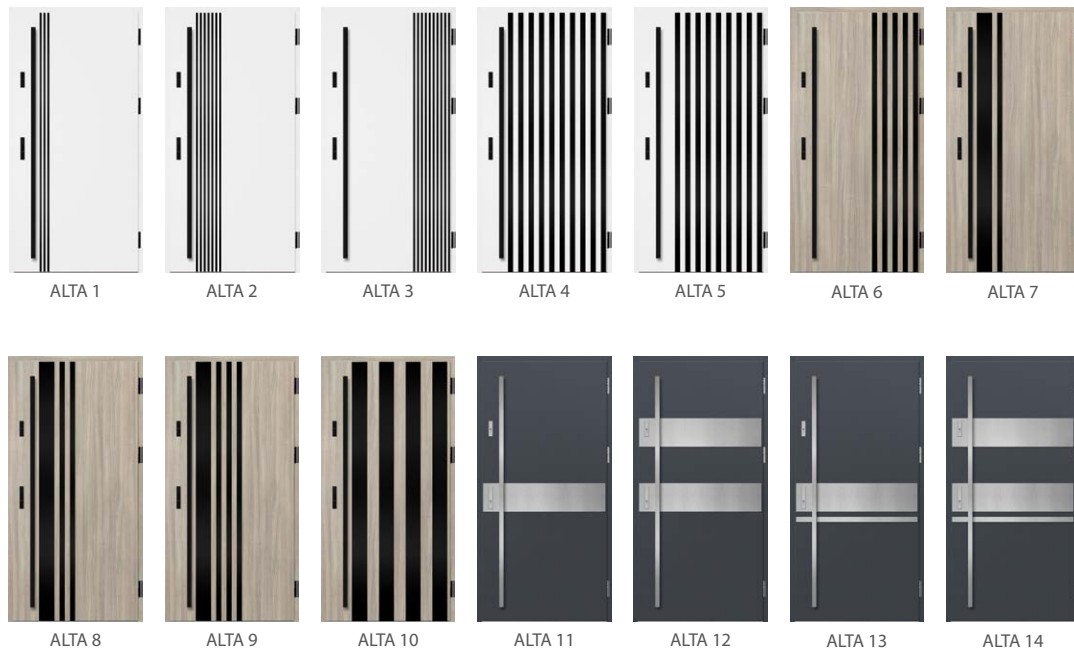

НОВО

СЕРИЯ LUTTER

стр. 54



LUTTER 1 LUTTER 2 LUTTER 3 LUTTER 4

СЕРИЯ BIENE

стр. 55



BIENE 1 BIENE 2 BIENE 3 BIENE 4

СЕРИЯ KELLA

стр. 56



KELLA 1 KELLA 2 KELLA 3 KELLA 4

СЕРИЯ SOLID

стр. 57



SOLID SOLID SOLID

ВИДОВЕ КОНСТРУКЦИИ

88
THERMO HOT

THERMO HOT 88



ТОПЛОИЗОЛАЦИЯ
 $U_d=0,60 \text{ W}/(\text{m}^2\text{K})^1$



ДЕБЕЛИНА НА КРИЛОТО
88 mm

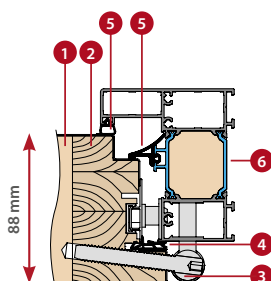

АЛУМИНИЕВА КАСА

78
THERMO HOT

THERMO HOT 78



ТОПЛОИЗОЛАЦИЯ
 $U_d=0,63 \text{ W}/(\text{m}^2\text{K})^1$



ДЕБЕЛИНА НА КРИЛОТО
78 mm

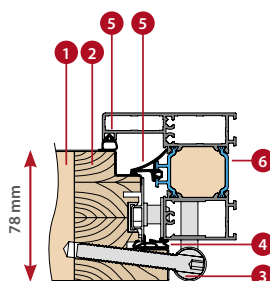

АЛУМИНИЕВА КАСА

78
THERMO

THERMO 78



ТОПЛОИЗОЛАЦИЯ
 $U_d=0,64 \text{ W}/(\text{m}^2\text{K})^1$



ДЕБЕЛИНА НА КРИЛОТО
78 mm

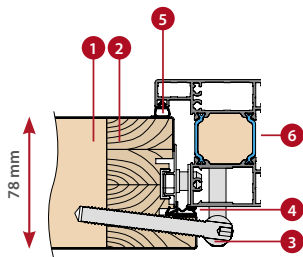

АЛУМИНИЕВА КАСА

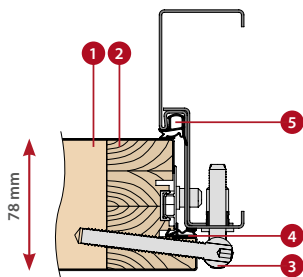

СТОМАНЕНА КАСА

64
THERMO

THERMO 64



ТОПЛОИЗОЛАЦИЯ
 $U_d=0,77 \text{ W}/(\text{m}^2\text{K})^1$



ДЕБЕЛИНА НА КРИЛОТО
64 mm

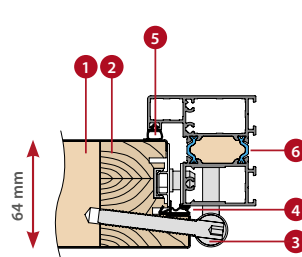

АЛУМИНИЕВА КАСА

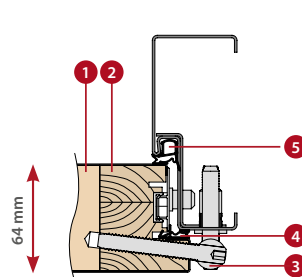

СТОМАНЕНА КАСА

- 1 пълнеж от пана
- 3 панта
- 5 уплътнение на касата
- 2 рамка от слепена дървесина
- 4 уплътнение на крилото
- 6 топлоизолационна преграда в алуминиевата каса

* Отнася се за пълни врати без остъкление с референтен размер 1230 x 2180 mm с алуминиева каса (за подробности вижте стр. 58).

ВРАТА THERMO HOT 88



топлоизолация
 $U_d=0,60 \text{ W} / (\text{m}^2\text{K})$ ¹⁾

СТАНДАРТНО ОБОРУДВАНЕ И СРЕЩУ ДОПЪЛНИТЕЛНО ЗАПЛАЩАНЕ



три трицифрови панти с 3D регулиране, капачки за панти - черни, сребърни или старо злато



алуминиева каса



падащо уплътнение

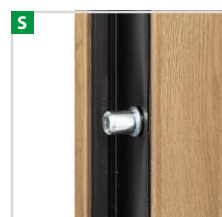

4 антивзломни щифта



топъл алуминиев праг и четвърти фалц в долната част на крилото

S

пълненасрещник с регулиране на натиска

S

многоточкова брава

D

многоточкова брава с горна ключалка

НОВО LAHTI 2, естествен дъб, LABEL BLACK STR

S

стандарт, включен в цената на вратата

D

опционално срещу допълнително заплащане

¹⁾ Прилага се за пълни врати без остъкление с референтни размери 1230 x 2180 mm с алуминиева каса.

²⁾ Остъклените врати трябва да имат стъклопакет RC2, за да бъдат класифицирани като RC2, който се предлага срещу допълнително заплащане. Вратата не отговаря на клас RC2 при използване на вложка ErkadoSmart.



напречно сечение на крило THERMO HOT 88 със и без падащо уплътнение, алуминиев праг







КОНСТРУКЦИЯ:

- 1 крило на вратата с пълнеж от полиуретанова пяна (PUR)
- 2 обшивка на крилото, изработена от поцинкована стоманена ламарина с дебелина 0,6 mm, покрита с устойчив на UV лъчи PVC фурнир
- 3 рамка на крило за врата от лепена дървесина (бор)
- 4 3-щифтова панта с 3D регулиране
- 6 маскираща лента за естетически завършек
- 7 топъл алуминиев праг
- 8 падащо уплътнение (опция срещу допълнително заплащане) осигурява допълнително уплътнение на вратата в зоната на прага
- 9 праговият фалц (т.нар. четвърт фалц) значително подобрява херметичността на вратата по цялата обиколка на крилото
- 10 алуминиеви капачки на пантите в черно, сребристо или старо злато
- 11 алуминиева каса с термопреграда за значително по-добра топлоизолация
- 12 централно уплътнение на касата
- 13 уплътнение на касата и крилото
- 14 високоизолационен пълнеж от XPS

СТАНДАРТНО ОБОРУДВАНЕ:

1. Крило на вратата с четиристранен фалц, с рамка от слепена дървесина, запълнена с PUR пяна, оборудвана с:
 - 3 панти с капачки с 3D регулиране
 - 4 антивзломни щифта
 - многоточкова брава с кука и щифт с 3 точково заключване сребърна или черна срещу допълнително заплащане – маскиращи ленти.
2. Алуминиева каса, боядисана в черно и фурнирована в цвета на крилото на вратата, оборудвана с топъл алуминиев праг и пълнен насрещник с регулиране на натиска.
3. Четворни стъклопакети с черна междинна рамка с подобрени топлоизолационни параметри като стандарт.

напречно сечение на алуминиева каса за крило THERMO HOT 88

-  дебелина на крилото на вратата 88 mm
-  стандарт WT21
-  енергоспестяващи
-  Европейски стандарт за съответствие CE
-  идеални за пасивни къщи

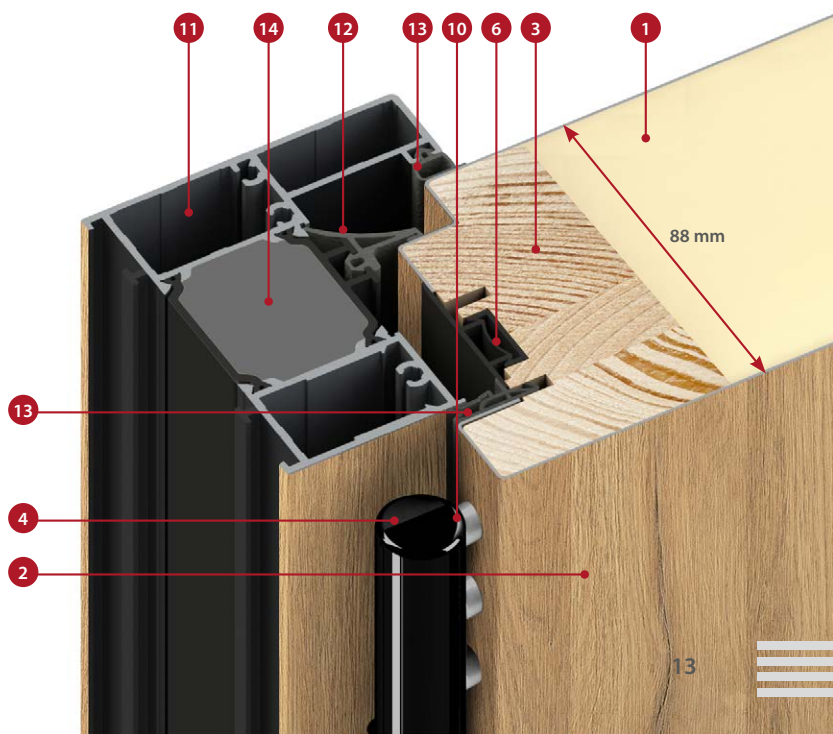

ВРАТА THERMO HOT 78



топлоизолация
 $U_d=0,63 \text{ W/ (m}^2\text{K)}^{1)}$

СТАНДАРТНО ОБОРУДВАНЕ И СРЕЩУ ДОПЪЛНИТЕЛНО ЗАПЛАЩАНЕ



S

пълненасрещник с регулиране на натиска

S

многоточкова брава

D

многоточкова брава с горна ключалка

НОВО UTRECHT 4, гладък антрацит, LABEL INOX

S

стандарт, включен в цената на вратата

D

опционално срещу допълъане



три трицифтови панти с 3D регулиране, капачки за панти - черни, сребърни или старо злато



алуминиева каса



падащо уплътнение



4 антивзломни щифта



топъл алуминиев праг и четвърти фалц в долната част на крилото

¹⁾ Прилага се за пълни врати без остъкление с референтни размери 1230 x 2180 mm с алуминиева каса.

²⁾ Остъклените врати трябва да имат стъклопакет RC2, за да бъдат класифицирани като RC2, който се предлага срещу допълнително заплащане. Вратата не отговаря на клас RC2 при използване на вложка ErkadoSmart.



напречно сечение на крило THERMO HOT 78 със и без падащо уплътнение, алуминиев праг

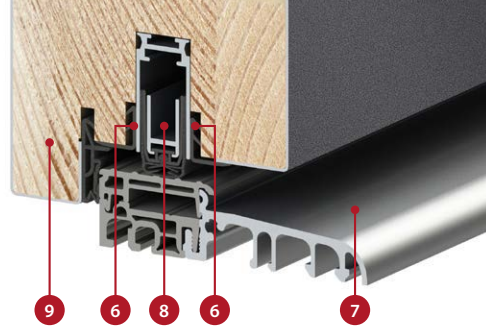





КОНСТРУКЦИЯ:

- 1 крило на вратата с пълнеж от полиуретанова пяна (PUR)
- 2 обшивка на крилото, изработена от поцинкована стоманена ламарина с дебелина 0,6 mm, покрита с устойчив на UV лъчи PVC фурнир
- 3 рамка на крило за врата от лепена дървесина (бор)
- 4 3-щифтова панта с 3D регулиране
- 6 маскираща лента за естетически завършек
- 7 топъл алуминиев праг
- 8 падащо уплътнение (опция срещу допълнително заплащане) осигурява допълнително уплътнение на вратата в зоната на прага
- 9 праговият фалц (т.нар. четвърт фалц) значително подобрява херметичността на вратата по цялата обиколка на крилото
- 10 алуминиеви капачки на пантите в черно, сребристо или старо злато
- 11 алуминиева каса с термопреграда за значително по-добра топлоизолация
- 12 централно уплътнение на касата
- 13 уплътнение на касата и крилото
- 14 високоизолационен пълнеж от XPS

СТАНДАРТНО ОБОРУДВАНЕ:

1. Крило на вратата с четиристранен фалц, с рамка от слепена дървесина, запълнена с PUR пяна, оборудвана с:
 - 3 панти с капачки с 3D регулиране
 - 4 антивзломни щифта
 - многоточкова брава с кука и щифт с 3 точково заключване сребърна или черна срещу допълнително заплащане – маскиращи ленти.
2. Алуминиева каса, боядисана в черно и фурнирована в цвета на крилото на вратата, оборудвана с топъл алуминиев праг и пълнен насрещник с регулиране на натиска.
3. Четворни стъклопакети с черна междинна рамка с подобрени топлоизолационни параметри като стандарт.

-  дебелина на крилото на вратата 78 mm
-  стандарт WT21
-  енергоспестяващи
-  Европейски стандарт за съответствие CE
-  идеални за пасивни къщи

напречно сечение на алуминиева каса за крило THERMO HOT 78

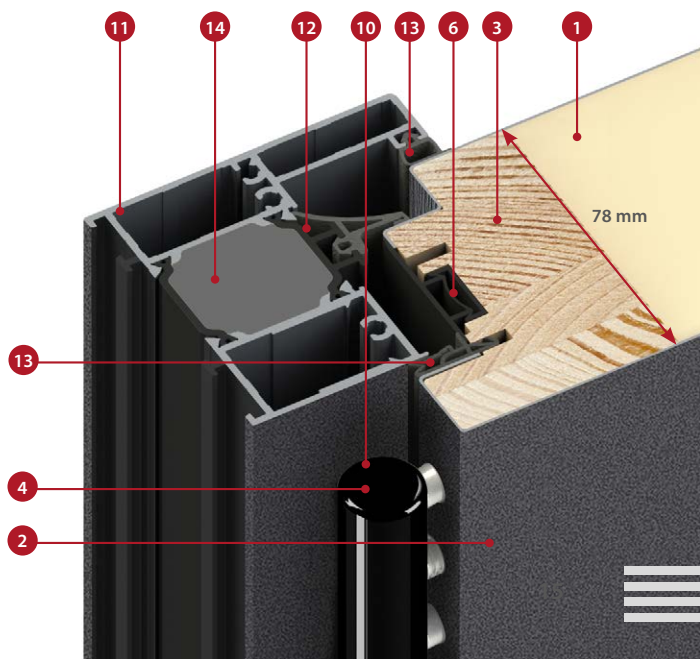

ВРАТИ THERMO 78



топлоизолация
 $U_d=0,64 \text{ W} / (\text{m}^2\text{K})^1$

СТАНДАРТНО ОБОРУДВАНЕ И СРЕЩУ ДОПЪЛНИТЕЛНО ЗАПЛАЩАНЕ



три трицифрови панти с 3D регулиране, капачки за панти - черни, сребърни или старо злато

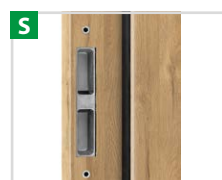

стоманена каса с регулируеми насрещници

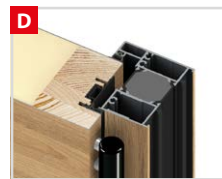

алуминиева каса



падащо уплътнение

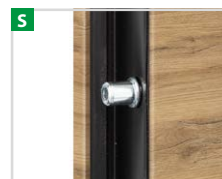

4 антивзломни щифта



топъл алуминиев праг и четвърти фалц в долната част на крилото

S

пълненасрещник с регулиране на натиска³⁾

S

многоточкова брава без горна ключалка

D

многоточкова брава с горна ключалка

НОВО HELMOND 2, естествен дъб напречен, LABEL BLACK STR

S

стандарт, включен в цената на вратата

D

опционално срещу допълнително заплащане

¹⁾ Прилага се за пълни врати без остъкление с референтни размери 1230 x 2180 mm с алуминиева каса.

²⁾ Остъклените врати трябва да имат стъклопакет RC2, за да бъдат класифицирани като RC2, който се предлага срещу допълнително заплащане. Вратата не отговаря на клас RC2 при използване на вложка ErkadoSmart.

³⁾ Предлага се само за алуминиева каса. За стоманена каса не се предлага пълен насрещник.



напречно сечение на крило THERMO 78 със и без падащо уплътнение, алуминиев праг

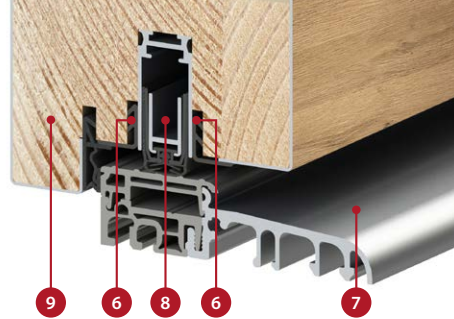

КОНСТРУКЦИЯ:

- 1 крило на вратата с пълнеж от полиуретанова пяна (PUR)
- 2 обшивка на крилото, изработена от поцинкована стоманена ламарина с дебелина 0,6 mm, покрита с устойчив на UV лъчи PVC фурнир
- 3 рамка на крило за врата от лепена дървесина (бор)
- 4 3-щифтова панта с 3D регулиране
- 6 маскираща лента за естетически завършек
- 7 топъл алуминиев праг
- 8 падащо уплътнение (опция срещу допълнително заплащане) осигурява допълнително уплътнение на вратата в зоната на прага
- 9 праговият фалц (т.нар. четвърт фалц) значително подобрява херметичността на вратата по цялата обиколка на крилото
- 10 алуминиеви капачки на пантите в черно, сребристо или старо злато
- 11 алуминиева каса (опция срещу допълнително заплащане) с термична преграда, което осигурява значително по-добра топлоизолация (в сравнение със стоманената каса)
- 12 стоманена каса, изработена от поцинкована ламарина с дебелина 1,5 mm в цвета на вратата или в друг цвят, избран от палитрата с цветове
- 13 уплътнение на касата и крилото
- 14 високоизолационен пълнеж от XPS

СТАНДАРТНО ОБОРУДВАНЕ:

1. Крило на вратата с четиристранен фалц, с рамка от слепен дървесина, запълнена с PUR пяна, оборудвана с:
 - 3 панти с капачки с 3D регулиране
 - 4 антивзломни щифта
 - многоточкова брава с кука и щифт с 3 точково заключване сребърна или черна срещу допълнително заплащане
 - маскиращи ленти.
2. Стоманена каса, поцинкована и фурнирована в същия цвят като крилото на вратата, с топъл алуминиев праг
3. Четворни стъклопакети с черна междинна рамка с подобрени топлоизолационни параметри като стандарт.



дебелина на крилото на вратата 78 mm



стандарт WT21



енергоспестяващи



Европейски стандарт за съответствие CE



идеални за пасивни къщи (с алуминиева каса)

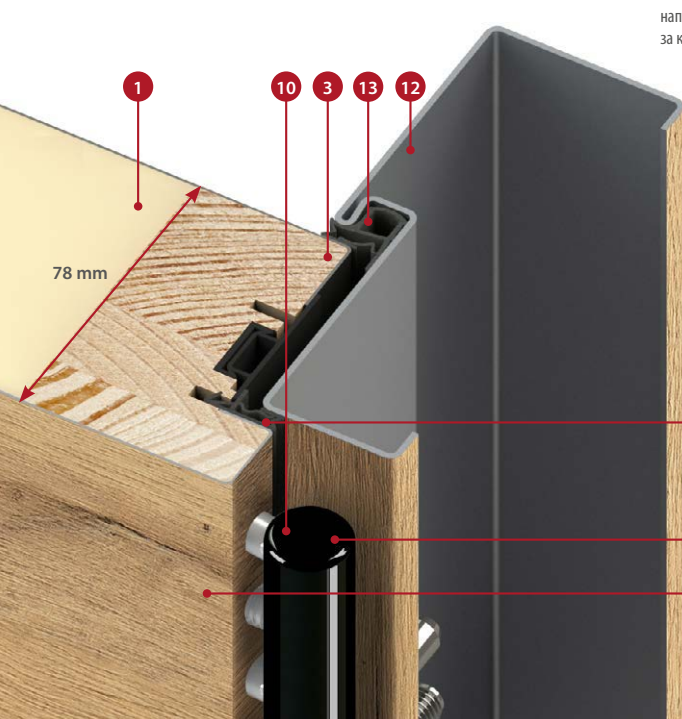

напречно сечение на стоманена каса за крило THERMO 78

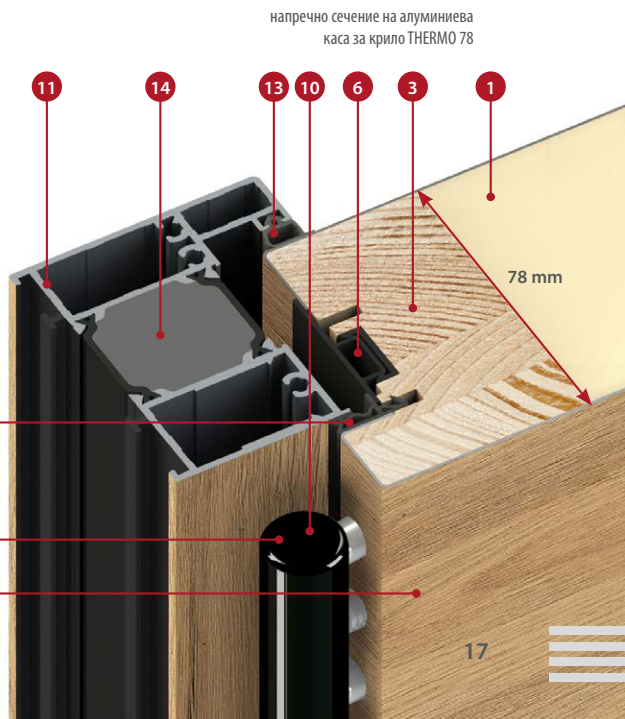

напречно сечение на алуминиева каса за крило THERMO 78

ВРАТИ THERMO 64



топлоизолация
 $U_d=0,77 \text{ W}/(\text{m}^2\text{K})^{1)}$

СТАНДАРТНО ОБОРУДВАНЕ И СРЕЩУ ДОПЪЛНИТЕЛНО ЗАПЛАЩАНЕ



три трицифрови панти с 3D регулиране, капачки за панти - черни, сребърни или старо злато



стоманена каса с регулируеми насрещници



алуминиева каса



падащо уплътнение



4 антивзломни щифта



топъл алуминиев праг и четвърти фалц в долната част на крилото

BAZYLEA 5, копринен антрацит, LABEL INOX

пълен насрещник с регулиране на натиска³⁾ многоточкова бртва без горна ключалка многоточкова бртва с горна ключалка

S стандарт, включен в цената на вратата

D опционално срещу допълнително заплащане

¹⁾ Прилага се за пълни врати без остъкление с референтни размери 1230 x 2180 mm с алуминиева каса.

²⁾ Остъклените врати трябва да имат стъклопакет RC2, за да бъдат класифицирани като RC2, който се предлага срещу допълнително заплащане. Вратата не отговаря на клас RC2 при използване на вложка ErkadoSmart.

³⁾ Предлага се само за алуминиева каса. За стоманена каса не се предлага пълен насрещник.



напречно сечение на крило THERMO 64 със и без падащо уплътнение, алуминиев праг



КОНСТРУКЦИЯ:

- 1 крило на вратата с пълнеж от полиуретанова пяна (PUR)
- 2 обшивка на крилото, изработена от поцинкована стоманена ламарина с дебелина 0,6 mm, покрита с устойчив на UV лъчи PVC фурнир
- 3 рамка на крило за врата от лепена дървесина (бор)
- 4 3-щифтова панта с 3D регулиране
- 6 маскираща лента за естетически завършек
- 7 топъл алуминиев праг
- 8 падащо уплътнение (опция срещу допълнително заплащане) осигурява допълнително уплътнение на вратата в зоната на прага
- 9 праговият фалц (т.нар. четвърт фалц) значително подобрява херметичността на вратата по цялата обиколка на крилото
- 10 алуминиеви капачки на пантите в черно, сребристо или старо злато
- 11 алуминиева каса (опция срещу допълнително заплащане) с термична преграда, което осигурява значително по-добра топлоизолация (в сравнение със стоманената каса)
- 12 стоманена каса, изработена от поцинкована ламарина с дебелина 1,5 mm в цвета на вратата или в друг цвят, избран от палитрата с цветове
- 13 уплътнение на касата и крилото
- 14 високоизолационен пълнеж от XPS

СТАНДАРТНО ОБОРУДВАНЕ:

1. Крило на вратата с четиристранен фалц, с рамка от слепен дървесина, запълнена с PUR пяна, оборудвана с:
 - 3 панти с капачки с 3D регулиране
 - 4 антивзломни щифта
 - многоточкова брава с кука и щифт с 3 точково заключване сребърна или черна срещу допълнително заплащане
 - маскиращи ленти.
2. Стоманена каса, поцинкована и фурнирована в същия цвят като крилото на вратата, с топъл алуминиев праг.
3. Четворни стъклопакети с черна междинна рамка с подобрени топлоизолационни параметри като стандарт.



дебелина на крилото на вратата 64 mm



стандарт WT21



енергоспестяващи



Европейски стандарт за съответствие CE

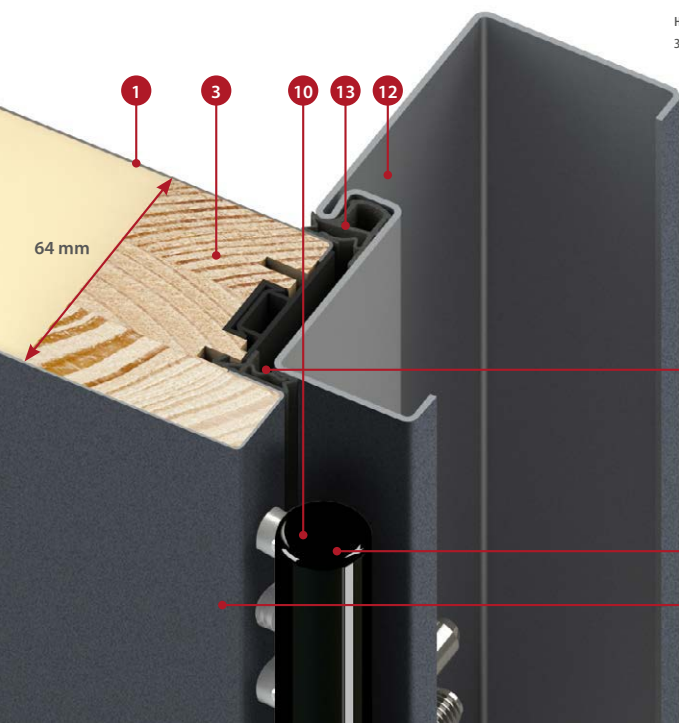

напречно сечение на стоманена каса за крило THERMO 64

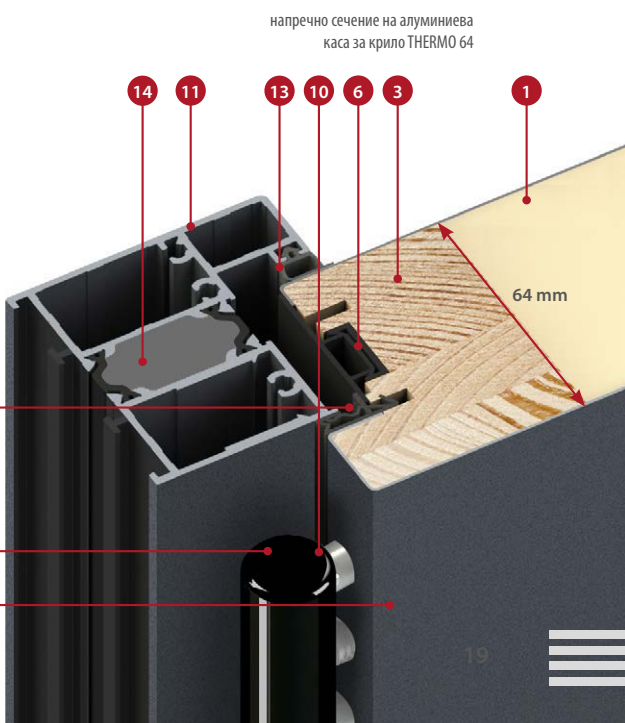

напречно сечение на алуминиева каса за крило THERMO 64

ВИДОВЕ ДОВЪРШВАНЕ

ДОВЪРШВАНЕ PLAIN

Декоративен пакет, стъклото е в една равнина с повърхността на крилото само откъм страната на фалца.

При врати, които се отварят навън или навътре, стъклото винаги е наравно с повърхността на крилото на вратата от външната страна на къщата. Отвътре, покритието PLAIN GLASS се отличава с декоративен черен панел от неръждаема стомана, покритието PLAIN LACOBEL GLASS се отличава с гладко крило на вратата, а покритието PLAIN LACOBEL DUO GLASS¹⁾ се отличава с черно стъкло, наравно с повърхността на крилото.

Изключение правят вратите, отварящи се навътре, изработени по технология THERMO HOT, при които двойният фалц елиминира тази възможност, като по този начин автоматично прави невъзможно поръчването на продукта в конфигурацията: врати по технология THERMO HOT, отварящи се навътре, а за покритието PLAIN LACOBEL DUO GLASS¹⁾ това напълно изключва възможността за поръчка на врати по тази технология.



Панел подравнен с повърхността на крилото, изработен от черно стъкло.



Панел подравнен с повърхността на крилото, изработен от черно лакирано стъкло.

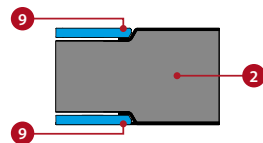
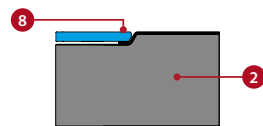
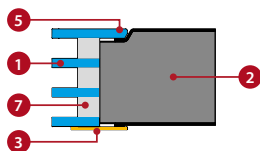

- 1 стъклопакет
- 2 крило
- 3 декоративен панел от неръждаема стомана, боядисан в черно, залепен върху повърхността на крилото
- 4 декоративен панел от неръждаема стомана с покритие INOX, залепен върху повърхността на крилото
- 5 стъкло, подравнено с крилото и може да бъде поставено само от страната на фалца
- 6 стъкло с характерни фаски, залепено върху повърхността на крилото
- 7 черна дистанционна рамка в стъклопакета
- 8 декоративен панел, винаги подравнен от външната страна на къщата, изработен от черно лакирано стъкло, т.нар. Lacobel
- 9 декоративен панел, изработен от черно боядисано стъкло, т.нар. Lacobel

ДОВЪРШВАНЕ LABEL

Декоративен панел, поставен върху повърхността на крилото, който създава деликатен 3D ефект.

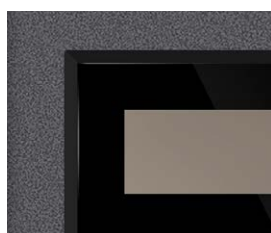

Панелът с дебелина 5 mm е изработен от черно стъкло с характерна фаска.



Панел с дебелина 2 mm, боядисан в черно.



Панел с дебелина 2 mm с покритие INOX.

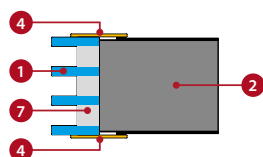
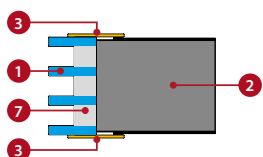
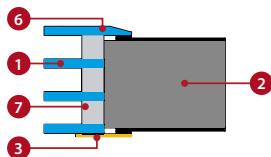

¹⁾ Покритието PLAIN LACOBEL DUO GLASS не се предлага с технологията THERMO HOT.

ВИДОВЕ ДОВЪРШВАНЕ

ДОВЪРШВАНЕ **STAMP**

Естетически щампи, изработени в обшивката на крилото, създаващи изразителен мотив.

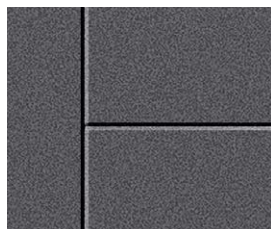

Двустранно щамповане с ширина 10 mm на дълбочина 2 mm.

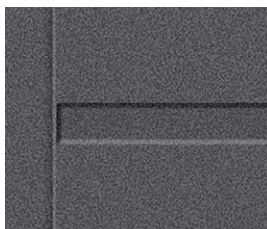

Двустранно щамповане с ширина 25 mm на дълбочина 2 mm.



Двустранно щамповане с ширина 25 mm с инкрустация от INOX или с лакирана в черно. Инкрустацията може да се монтира от едната или от двете страни. Тя се поставя в щампите и е в една равнина с крилото (STAMP) или е залепена към плоското крило (LABEL).

ДОВЪРШВАНЕ **FRAME**

Естетично приятна, двустранно залепена профилирана лясна за крилото на вратата. Изработена от алуминий и завършена в декора на крилото на вратата или в черно str.

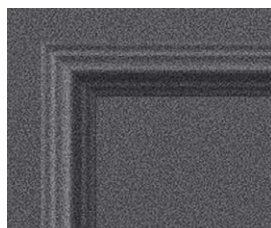

Двустранно профилирана лясна, ширина 51 mm и височина 19 mm.



Двустранно профилирана лясна, ширина 51 mm и височина 19 mm.

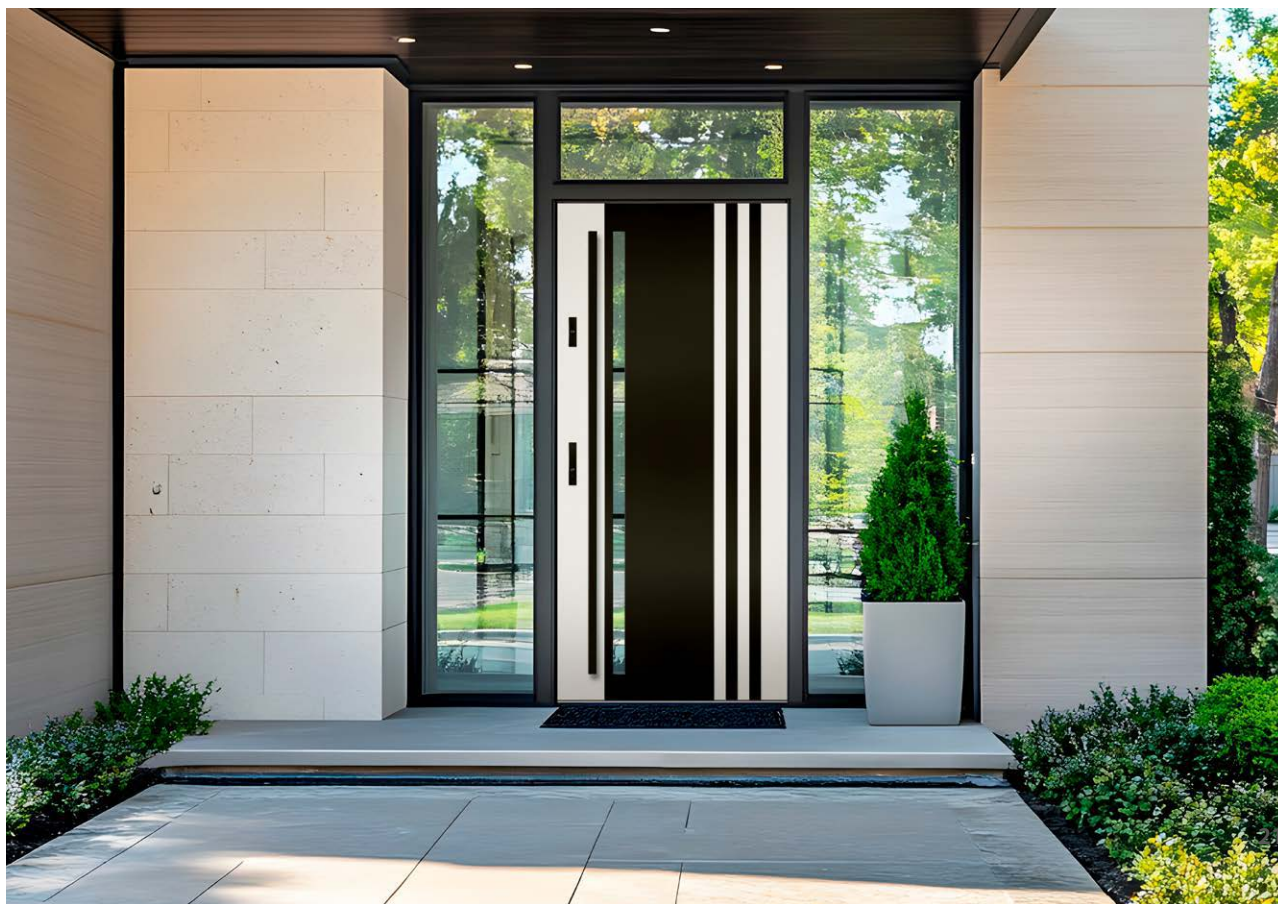



НОВО HORN 4

Външна стоманена врата със стъклен панел LACOBEL BLACK, изравнена с повърхността на крилото, в уникален матов фурнир СУРОВ ДЪБ.

HORN

ОПЦИИ ЗА ДОВЪРШВАНЕ



НАЛИЧНИ ШИРОЧИНИ НА КРИЛАТА

◀ 80N ▶ ◀ 80 ▶ ◀ 90N ▶ ◀ 90 ▶ ◀ 100¹⁾ ▶ ◀ ПО ПОРЪЧКА ▶

Възможно е да се изработят врати с произволна ширина и височина.
За подробна информация вижте стр. 60.

ДОПЛАЩАНЕ

алуминиева каса (само за THERMO 78 и THERMO 64)
ширина на крилото „100“
нестандартна ширина в обхват 770-1210 mm (Sc на стр. 60)
по-високи врати до вис. 2480 mm (разм. Нс на стр. 60) ²⁾
по-ниски врати до вис. 1800 mm (разм. Нс на стр. 60) ³⁾
двуцветна врата: само крило / комплект крило + каса
PLAIN LACOBEL DUO GLASS, отнася се за модели 4, 5 (не е налично за THERMO HOT)
подробен списък на наличните допълнителни опции срещу доплащане е на стр. 66

ДОПЛАЩАНИЯ за остъкляване
за врати от клас RC2 е необходим стъклопакет
венецианско огледало
матово бяло / прозрачно стъкло
матово сиво / прозрачно стъкло



Проектите са показани на модела в технология THERMO 64, ширина на крилото 90, стандартна височина.

HORN 1, суров дъб, PLAIN GLASS
врати, отварящи се навън,
дръжка K35 дълж. 160 см, алуминиева каса,
стандартен стъклопакет

Моделът HORN в технология THERMO HOT 88 и THERMO
HOT 78 не се предлага за врати, отварящи се навътре.



HORN 1



HORN 2



HORN 4

Стъкленият панел LACOBEL BLACK в една равнина с
повърхността на крилото



HORN 5

Стъкленият панел LACOBEL BLACK в една равнина с
повърхността на крилото

¹⁾ срещу заплащане ²⁾ вратите над определена височина Нс имат 4 панти (подробности в таблицата на страница 60) ³⁾ врати с височина Нс под 1984 mm се предлагат само с една ключалка ⁴⁾ стъкленият панел LACOBEL е винаги изравнен от външната страна, а от вътрешната страна има гладко крило

LANGEN

ОПЦИИ ЗА ДОВЪРШВАНЕ



НАЛИЧНИ ШИРОЧИНИ НА КРИЛАТА

◀ 80N ▶ ◀ 80 ▶ ◀ 90N ▶ ◀ 90 ▶ ◀ 100¹⁾ ▶ ◀ ПО ПОРЪЧКА ▶

Възможно е да се изработят врати с произволна ширина и височина.
За подробна информация вижте стр. 60.

ДОПЛАЩАНЕ

алуминиева каса (само за THERMO 78 и THERMO 64)

ширина на крилото „100“

нестандартна ширина в обхват 770-1210 mm (Sc на стр. 60)

по-високи врати до вис. 2480 mm (разм. Нс на стр. 60)²⁾

по-ниски врати до вис. 1800 mm (разм. Нс на стр. 60)³⁾

двуцветна врата: само крило / комплект крило + каса

доплащане за релефни модели

подробен списък на наличните допълнителни опции срещу доплащане е на стр. 66

ДОПЛАЩАНИЯ за остъкляване

за врати от клас RC2 е необходим стъклопакет

венецианско огледало

матово бяло / прозрачно стъкло

матово сиво / прозрачно стъкло



Проектите са показани на модела в технология THERMO 64, ширина на крилото 90, стандартна височина.

LANGEN 1, планински бор, LABEL BLACK STR
дръжка K35 дълж. 160 см, алуминиева каса,
стандартен стъклопакет



LANGEN 12, блатен дъб, LABEL INOX, дръжка K35 дълж. 160 см, алуминиева каса, стъклопакет графит



LANGEN 1



LANGEN 2



LANGEN 3



LANGEN 4



LANGEN 5



LANGEN 6



LANGEN 7



LANGEN 8



LANGEN 9



LANGEN 10¹⁾



LANGEN 11¹⁾



LANGEN 12¹⁾

HOBO

¹⁾ в зависимост от ширината, броят на ивиците и разстоянието между тях може да се променят (снимките показват ширина „90“)

TREBUR

ОПЦИИ ЗА ДОВЪРШВАНЕ



НАЛИЧНИ ШИРОЧИНИ НА КРИЛАТА

◀ 80N ▶ ◀ 80 ▶ ◀ 90N ▶ ◀ 90 ▶ ◀ 100¹⁾ ▶ ◀ ПО ПОРЪЧКА ▶

Възможно е да се изработят врати с произволна ширина и височина.
За подробна информация вижте стр. 60.

ДОПЛАЩАНЕ

алуминиева каса (само за THERMO 78 и THERMO 64)

ширина на крилото „100“

нестандартна ширина в обхват 770-1210 mm (Sc на стр. 60)

по-високи врати до вис. 2480 mm (разм. Нс на стр. 60)²⁾

по-ниски врати до вис. 1800 mm (разм. Нс на стр. 60)³⁾

двуцветна врата: само крило / комплект крило + каса

водобранна лайсна за отварящи се навътре врати в цвят черен или сребърен анодиран

подробен списък на наличните допълнителни опции срещу доплащане е на стр. 66

ДОПЛАЩАНИЯ за остъкляване

за врати от клас RC2 е необходим стъклопакет

венецианско огледало

матово бяло / прозрачно стъкло

матово сиво / прозрачно стъкло



Проектите са показани на модела в технология THERMO 64, ширина на крилото 90, стандартна височина.

TREBUR 10, бял мат, LABEL BLACK STR
дръжка K35 дълж. 180 см, алуминиева каса,
стандартен стъклопакет, декоративно релефно покритие



TREBUR 11, сив, LABEL BLACK STR, дръжка K35 дълж. 180 см, алуминиева каса, стъклопакет reflex сив



TREBUR 1



TREBUR 2



TREBUR 4



TREBUR 7



TREBUR 8



TREBUR 10



TREBUR 11



TREBUR 12

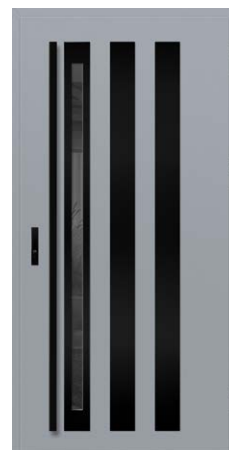

TREBUR 13



TREBUR 14 ¹⁾

HOBO

¹⁾ в зависимост от ширината, броят на ивиците и разстоянието между тях може да се променят (снимките показват ширина „90“)

ARENDA

НОВО

ОПЦИИ ЗА ДОВЪРШВАНЕ



НАЛИЧНИ ШИРОЧИНИ НА КРИЛАТА

◀ 80N ▶ ◀ 80 ▶ ◀ 90N ▶ ◀ 90 ▶ ◀ 100¹⁾ ▶ ◀ ПО ПОРЪЧКА ▶

Възможно е да се изработят врати с произволна ширина и височина.
За подробна информация вижте стр. 60.

ДОПЛАЩАНЕ

алуминиева каса (само за THERMO 78 и THERMO 64)

ширина на крилото „100“

нестандартна ширина в обхват 770-1210 mm (Sc на стр. 60)

по-високи врати до вис. 2480 mm (разм. Нс на стр. 60)²⁾

по-ниски врати до вис. 1800 mm (разм. Нс на стр. 60)³⁾

двуцветна врата: само крило / комплект крило + каса

водобранна лайсна за отварящи се навътре врати в цвят черен или сребърен анодиран

подробен списък на наличните допълнителни опции срещу доплащане е на стр. 66

ДОПЛАЩАНИЯ за остъкляване

за врати от клас RC2 е необходим стъклопакет

венецианско огледало

матово бяло / прозрачно стъкло

матово сиво / прозрачно стъкло



Проектите са показани на модела в технологията THERMO 64, ширина на крилото 90, стандартна височина.

ARENDA 2, бял мат, FRAME
дръжка K35 дълж. 180 см, алуминиева каса,
стъклопакет reflex сив, стъклопакет reflex сив

¹⁾ срещу заплащане ²⁾ вратите над определена височина Нс имат 4 панти (подробности в таблицата на страница 60)

³⁾ врати с височина Нс под 1984 mm се предлагат само с една ключалка

⁴⁾ четири панти стандартно



ARENDA 10, бял мат, FRAME BLACK STR, декоративна лента в черно str, дръжка K35 дълж. 180 см, алуминиева каса, стандартен стъклопакет



ARENDA 1 4)



ARENDA 2



ARENDA 3



ARENDA 4



ARENDA 5



ARENDA 6



ARENDA 7



ARENDA 8



ARENDA 9



ARENDA 10



ARENDA 11

WELS

ОПЦИИ ЗА ДОВЪРШВАНЕ



НАЛИЧНИ ШИРОЧИНИ НА КРИЛАТА

◀ 80N ▶ ◀ 80 ▶ ◀ 90N ▶ ◀ 90 ▶ ◀ 100¹⁾ ▶ ◀ ПО ПОРЪЧКА ▶

Възможно е да се изработят врати с произволна ширина и височина.
За подробна информация вижте стр. 60.

ДОПЛАЩАНЕ

алуминиева каса (само за THERMO 78 и THERMO 64)

ширина на крилото „100“

нестандартна ширина в обхват 770-1210 mm (Sc на стр. 60)

по-високи врати до вис. 2480 mm (разм. Нс на стр. 60)²⁾

по-ниски врати до вис. 1800 mm (разм. Нс на стр. 60)³⁾

двуцветна врата: само крило / комплект крило + каса

водобранна лайсна за отварящи се навътре врати в цвят черен или сребърен анодиран

подробен списък на наличните допълнителни опции срещу доплащане е на стр. 66

ДОПЛАЩАНИЯ за остъкляване

за врати от клас RC2 е необходим стъклопакет

венецианско огледало

матово бяло / прозрачно стъкло

матово сиво / прозрачно стъкло



Проектите са показани на модела в технология THERMO 64, ширина на крилото 90, стандартна височина.

WELS 7, бял бор, LABEL BLACK STR
дръжка K35 дълж. 180 см, алуминиева каса,
стандартен стъклопакет, декоративно релефно покритие

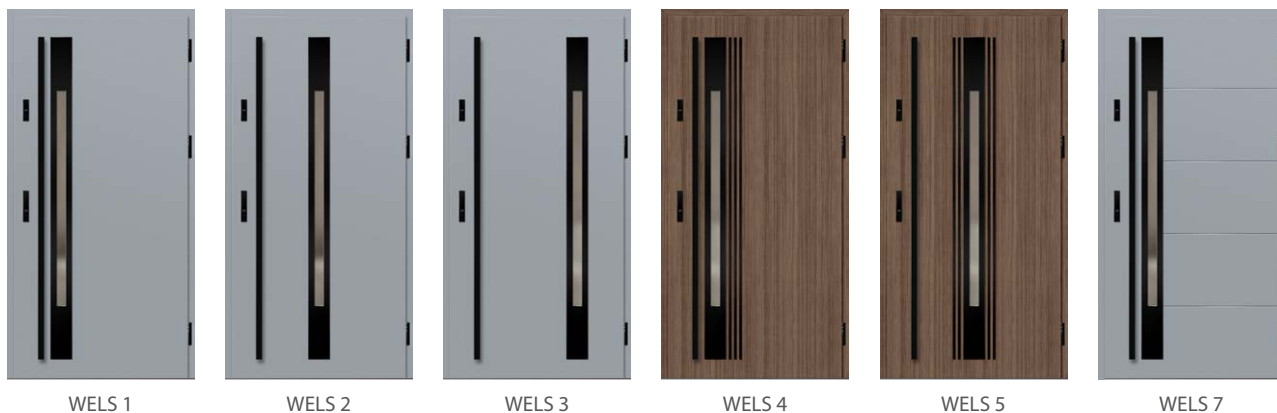

WELS 1

WELS 2

WELS 3

WELS 4

WELS 5

WELS 7

¹⁾ срещу заплащане ²⁾ вратите над определена височина Нс имат 4 панти (подробности в таблицата на страница 60)

30 ³⁾ врати с височина Нс под 1984 mm се предлагат само с една ключалка

BAZYLEA

ОПЦИИ ЗА ДОВЪРШВАНЕ



НАЛИЧНИ ШИРОЧИНИ НА КРИЛАТА

◀ 80N ▶ ◀ 80 ▶ ◀ 90N ▶ ◀ 90 ▶ ◀ 100¹⁾ ▶ ◀ ПО ПОРЪЧКА ▶

Възможно е да се изработят врати с произволна ширина и височина.
За подробна информация вижте стр. 60.

ДОПЛАЩАНЕ

алуминиева каса (само за THERMO 78 и THERMO 64)

ширина на крилото „100“

нестандартна ширина в обхват 770-1210 mm (Sc на стр. 60)

по-високи врати до вис. 2480 mm (разм. Нс на стр. 60)²⁾

по-ниски врати до вис. 1800 mm (разм. Нс на стр. 60)³⁾

двуцветна врата: само крило / комплект крило + каса

подробен списък на наличните допълнителни опции срещу доплащане е на стр. 66

ДОПЛАЩАНИЯ за остъкляване

за врати от клас RC2 е необходим стъклопакет

венецианско огледало

матово бяло / прозрачно стъкло

матово сиво / прозрачно стъкло



Проектите са показани на модела в технология THERMO 64, ширина на крилото 90, стандартна височина.

BAZYLEA 5, сив, LABEL BLACK STR
дръжка K35 дълж. 180 см, алуминиева каса,
стъклопакет венецианско огледало



BAZYLEA 1



BAZYLEA 2



BAZYLEA 3



BAZYLEA 4



BAZYLEA 5

¹⁾ срещу заплащане ²⁾ вратите над определена височина Нс имат 4 панти (подробности в таблицата на страница 60)

³⁾ врати с височина Нс под 1984 mm се предлагат само с една ключалка

LAHTI

ОПЦИИ ЗА ДОВЪРШВАНЕ



НАЛИЧНИ ШИРОЧИНИ НА КРИЛАТА

◀ 80N ▶ ▶ 80 ▶ ▶ 90N ▶ ▶ 90 ▶ ▶ 100¹⁾ ▶ ▶ ПО ПОРЪЧКА ▶

Възможно е да се изработят врати с произволна ширина и височина.
За подробна информация вижте стр. 60.

ДОПЛАЩАНЕ

- алуминиева каса (само за THERMO 78 и THERMO 64)
- ширина на крилото „100“
- нестандартна ширина в обхват 770-1210 mm (Sc на стр. 60)
- по-високи врати до вис. 2480 mm (разм. Нс на стр. 60)²⁾
- по-ниски врати до вис. 1800 mm (разм. Нс на стр. 60)³⁾
- двухцветна врата: само крило / комплект крило + каса
- подробен списък на наличните допълнителни опции срещу доплащане е на стр. 66

ДОПЛАЩАНИЯ за остъкляване
за врати от клас RC2 е необходим стъклопакет
венецианско огледало
матово бяло / прозрачно стъкло
матово сиво / прозрачно стъкло



Проектите са показани на модела в технология THERMO 64, ширина на крилото 90, стандартна височина.

LAHTI 6, уинчестър, LABEL BLACK STR
дръжка K35 дълж. 180 см, алуминиева каса,
стъклопакет кафяв reflex

НОВО



LAHTI 1

LAHTI 2

LAHTI 3

LAHTI 4⁴⁾

LAHTI 5⁴⁾

LAHTI 6⁴⁾

¹⁾ срещу заплащане ²⁾ вратите над определена височина Нс имат 4 панти (подробности в таблицата на страница 60)

³⁾ врати с височина Нс под 1984 mm се предлагат само с една ключалка

32 ⁴⁾ в зависимост от ширината, броят на ивиците и разстоянието между тях може да се променят (снимките показват ширина „90“)

HELMOND

ОПЦИИ ЗА ДОВЪРШВАНЕ



НАЛИЧНИ ШИРОЧИНИ НА КРИЛАТА

◀ 80N ▶ ◀ 80 ▶ ◀ 90N ▶ ◀ 90 ▶ ◀ 100¹⁾ ▶ ◀ ПО ПОРЪЧКА ▶

Възможно е да се изработят врати с произволна ширина и височина.
За подробна информация вижте стр. 60.

ДОПЛАЩАНЕ

алуминиева каса (само за THERMO 78 и THERMO 64)

ширина на крилото „100“

нестандартна ширина в обхват 770-1210 mm (Sc на стр. 60)

по-високи врати до вис. 2480 mm (разм. Нс на стр. 60)²⁾

по-ниски врати до вис. 1800 mm (разм. Нс на стр. 60)³⁾

двуцветна врата: само крило / комплект крило + каса

водобранна лайсна за отварящи се навътре врати в цвят черен или сребърен анодиран

доплащане за довършване LABEL DIAMOND GLASS

подробен списък на наличните допълнителни опции срещу доплащане е на стр. 66

ДОПЛАЩАНИЯ за остъкляване

за врати от клас RC2 е необходим стъклопакет

венецианско огледало

матово бяло / прозрачно стъкло

матово сиво / прозрачно стъкло



Проектите са показани на модела в технология THERMO 64, ширина на крилото 90, стандартна височина.

HELMOND 3, бял мат, LABEL DIAMOND GLASS
дръжка K35 дълж. 180 см, алуминиева каса,
стъклопакет сив reflex

НОВО



HELMOND 1



HELMOND 2



HELMOND 3

¹⁾ срещу заплащане ²⁾ вратите над определена височина Нс имат 4 панти (подробности в таблицата на страница 60)

³⁾ врати с височина Нс под 1984 mm се предлагат само с една ключалка

UTRECHT

ОПЦИИ ЗА ДОВЪРШВАНЕ



НАЛИЧНИ ШИРОЧИНИ НА КРИЛАТА

◀ 80N ▶ ▶ 80 ▶ ▶ 90N ▶ ▶ 90 ▶ ▶ 100¹⁾ ▶ ▶ ПО ПОРЪЧКА ▶

Възможно е да се изработят врати с произволна ширина и височина.
За подробна информация вижте стр. 60.

ДОПЛАЩАНЕ

- алуминиева каса (само за THERMO 78 и THERMO 64)
- ширина на крилото „100“
- нестандартна ширина в обхват 770-1210 mm (Sc на стр. 60)
- по-високи врати до вис. 2480 mm (разм. Нс на стр. 60)²⁾
- по-ниски врати до вис. 1800 mm (разм. Нс на стр. 60)³⁾
- двуцветна врата: само крило / комплект крило + каса
- водобранна лайсна за отварящи се навътре врати в цвят черен или сребърен анодиран
- подробен списък на наличните допълнителни опции срещу доплащане е на стр. 66

ДОПЛАЩАНИЯ за остъкляване

- за врати от клас RC2 е необходим стъклопакет
- венецианско огледало
- матово бяло / прозрачно стъкло
- матово сиво / прозрачно стъкло



Проектите са показани на модела в технология THERMO 64, ширина на крилото 90, стандартна височина.

UTRECHT 4, дъб турнер, LABEL BLACK STR
дръжка K35 дълж. 180 см, алуминиева каса,
стъклопакет reflex сив

НОВО



UTRECHT 1

UTRECHT 2

UTRECHT 3

UTRECHT 4

UTRECHT 5⁴⁾

¹⁾ срещу заплащане ²⁾ вратите над определена височина Нс имат 4 панти (подробности в таблицата на страница 60)

³⁾ врати с височина Нс под 1984 mm се предлагат само с една ключалка

⁴⁾ в зависимост от ширината, броят на ивиците и разстоянието между тях може да се променят (снимките показват ширина „90“)

FRYBURG

ОПЦИИ ЗА ДОВЪРШВАНЕ



НАЛИЧНИ ШИРОЧИНИ НА КРИЛАТА

◀ 80N ▶ ◀ 80 ▶ ◀ 90N ▶ ◀ 90 ▶ ◀ 100¹⁾ ▶ ◀ ПО ПОРЪЧКА ▶

Възможно е да се изработят врати с произволна ширина и височина.
За подробна информация вижте стр. 60.

ДОПЛАЩАНЕ

алуминиева каса (само за THERMO 78 и THERMO 64)

ширина на крилото „100“

нестандартна ширина в обхват 770-1210 mm (Sc на стр. 60)

по-високи врати до вис. 2480 mm (разм. Нс на стр. 60)²⁾

по-ниски врати до вис. 1800 mm (разм. Нс на стр. 60)³⁾

двуцветна врата: само крило / комплект крило + каса

водобранна лайсна за отварящи се навътре врати в цвят черен или сребърен анодиран

подробен списък на наличните допълнителни опции срещу доплащане е на стр. 66

ДОПЛАЩАНИЯ за остъкляване

за врати от клас RC2 е необходим стъклопакет

венецианско огледало

матово бяло / прозрачно стъкло

матово сиво / прозрачно стъкло



Проектите са показани на модела в технология THERMO 64, ширина на крилото 90, стандартна височина.

FRYBURG 3, планински бор, LABEL BLACK STR дръжка K35 дълж. 180 см, алуминиева каса, стандартен стъклопакет



FRYBURG 3



FRYBURG 4



FRYBURG 5



FRYBURG 6

¹⁾ срещу заплащане ²⁾ вратите над определена височина Нс имат 4 панти (подробности в таблицата на страница 60)

³⁾ врати с височина Нс под 1984 mm се предлагат само с една ключалка

LEIMEN

ОПЦИИ ЗА ДОВЪРШВАНЕ



НАЛИЧНИ ШИРОЧИНИ НА КРИЛАТА

◀ 80N ▶ ◀ 80 ▶ ◀ 90N ▶ ◀ 90 ▶ ◀ 100¹⁾ ▶ ◀ ПО ПОРЪЧКА ▶

Възможно е да се изработят врати с произволна ширина и височина.
За подробна информация вижте стр. 60.

ДОПЛАЩАНЕ

- алуминиева каса (само за THERMO 78 и THERMO 64)
- ширина на крилото „100“
- нестандартна ширина в обхват 770-1210 mm (Sc на стр. 60)
- по-високи врати до вис. 2480 mm (разм. Нс на стр. 60)²⁾
- по-ниски врати до вис. 1800 mm (разм. Нс на стр. 60)³⁾
- двуцветна врата: само крило / комплект крило + каса
- подробен списък на наличните допълнителни опции срещу доплащане е на стр. 66

ДОПЛАЩАНИЯ за остъкляване
за врати от клас RC2 е необходим стъклопакет
венецианско огледало
матово бяло / прозрачно стъкло
матово сиво / прозрачно стъкло



Проектите са показани на модела в технология THERMO 64, ширина на крилото 90, стандартна височина.

LEIMEN 4, антрацит текстура, LABEL BLACK STR
дръжка K35 дълж. 160 см, алуминиева каса,
стандартен стъклопакет, декоративно релефно покритие



LEIMEN 1

LEIMEN 2

LEIMEN 3

LEIMEN 4

LEIMEN 5

¹⁾ срещу заплащане ²⁾ вратите над определена височина Нс имат 4 панти (подробности в таблицата на страница 60)

36 ³⁾ врати с височина Нс под 1984 mm се предлагат само с една ключалка

AMBERG

ОПЦИИ ЗА ДОВЪРШВАНЕ



НАЛИЧНИ ШИРОЧИНИ НА КРИЛАТА

◀ 80N ▶ ◀ 80 ▶ ◀ 90N ▶ ◀ 90 ▶ ◀ 100¹⁾ ▶ ◀ ПО ПОРЪЧКА ▶

Възможно е да се изработят врати с произволна ширина и височина.
За подробна информация вижте стр. 60.

ДОПЛАЩАНЕ

алуминиева каса (само за THERMO 78 и THERMO 64)

ширина на крилото „100“

нестандартна ширина в обхват 770-1210 mm (Sc на стр. 60)

по-високи врати до вис. 2480 mm (разм. Нс на стр. 60)²⁾

по-ниски врати до вис. 1800 mm (разм. Нс на стр. 60)³⁾

двуцветна врата: само крило / комплект крило + каса

водобранна лайсна за отварящи се навътре врати в цвят черен или сребърен анодиран

подробен списък на наличните допълнителни опции срещу доплащане е на стр. 66

ДОПЛАЩАНИЯ за остъкляване

за врати от клас RC2 е необходим стъклопакет

венецианско огледало

матово бяло / прозрачно стъкло

матово сиво / прозрачно стъкло

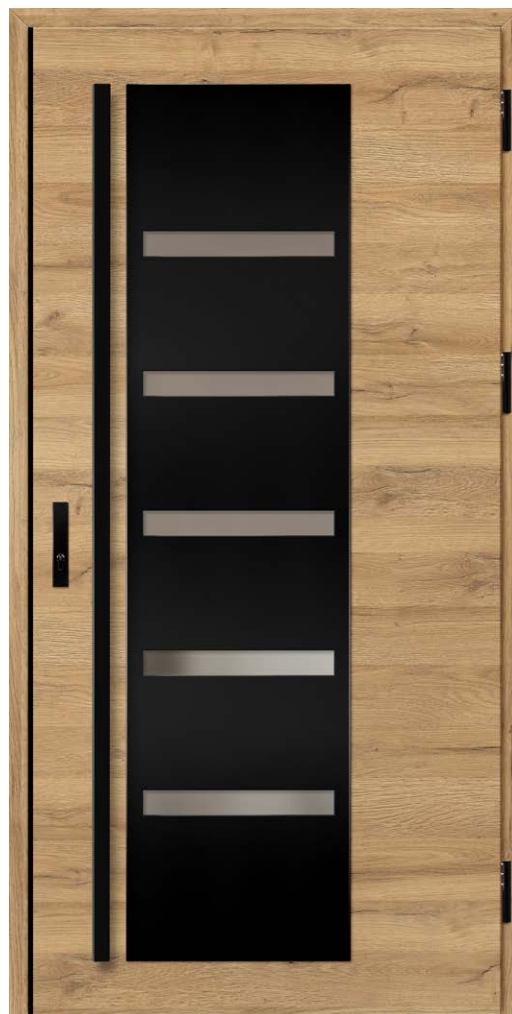

Проектите са показани на модела в технологията THERMO 64, ширина на крилото 90, стандартна височина.

AMBERG 1, естествен дъб напречен, LABEL BLACK STR дръжка К35 дълж. 180 см, алуминиева каса, стандартен стъклопакет



AMBERG 1



AMBERG 2



AMBERG 3



AMBERG 4



4)

¹⁾ срещу заплащане ²⁾ вратите над определена височина Нс имат 4 панти (подробности в таблицата на страница 60)

³⁾ врати с височина Нс под 1984 mm се предлагат само с една ключалка

⁴⁾ черен декоративен ъгъл се използва стандартно само за врати в декор НАТУРАЛЕН ДЪБ НАПРЕЧЕН

LINDEN

ОПЦИИ ЗА ДОВЪРШВАНЕ



НАЛИЧНИ ШИРОЧИНИ НА КРИЛАТА

◀ 80N ▶ ◀ 80 ▶ ◀ 90N ▶ ◀ 90 ▶ ◀ 100¹⁾ ▶ ◀ ПО ПОРЪЧКА ▶

Възможно е да се изработят врати с произволна ширина и височина.
За подробна информация вижте стр. 60.

ДОПЛАЩАНЕ

- алуминиева каса (само за THERMO 78 и THERMO 64)
- ширина на крилото „100”
- нестандартна ширина в обхват 770-1210 mm (Sc на стр. 60)
- по-високи врати до вис. 2480 mm (разм. Нс на стр. 60)²⁾
- по-ниски врати до вис. 1800 mm (разм. Нс на стр. 60)³⁾
- двуцветна врата: само крило / комплект крило + каса
- водобранна лайсна за отварящи се навътре врати в цвят черен или сребърен анодиран
- подробен списък на наличните допълнителни опции срещу доплащане е на стр. 66

ДОПЛАЩАНИЯ за остъкляване
за врати от клас RC2 е необходим стъклопакет
венецианско огледало
матово бяло / прозрачно стъкло
матово сиво / прозрачно стъкло



Проектите са показани на модела в технологията THERMO 64, ширина на крилото 90, стандартна височина.

LINDEN 1, гладък антрацит, LABEL BLACK STR врати, отварящи се навътре, алуминиева каса, стандартен стъклопакет дръжка K35 дълж. 180 см



LINDEN 1

LINDEN 2

LINDEN 3

LINDEN 4

LINDEN 5

LINDEN 6

MURTER

ОПЦИИ ЗА ДОВЪРШВАНЕ



НАЛИЧНИ ШИРОЧИНИ НА КРИЛАТА

◀ 80N ▶ ▶ 80 ▶ ▶ 90N ▶ ▶ 90 ▶ ▶ 100¹⁾ ▶ ▶ ПО ПОРЪЧКА ▶

Възможно е да се изработят врати с произволна ширина и височина.
За подробна информация вижте стр. 60.

ДОПЛАЩАНЕ

- алуминиева каса (само за THERMO 78 и THERMO 64)
- ширина на крилото „100“
- нестандартна ширина в обхват 770-1210 mm (Sc на стр. 60)
- по-високи врати до вис. 2480 mm (разм. Нс на стр. 60)²⁾
- по-ниски врати до вис. 1800 mm (разм. Нс на стр. 60)³⁾
- двухцветна врата: само крило / комплект крило + каса
- водобранна лайсна за отварящи се навътре врати в цвят черен или сребърен анодиран
- подробен списък на наличните допълнителни опции срещу доплащане е на стр. 66

ДОПЛАЩАНИЯ за остъкляване
за врати от клас RC2 е необходим стъклопакет
венецианско огледало
матово бяло / прозрачно стъкло
матово сиво / прозрачно стъкло



Проектите са показани на модела в технология THERMO 64, ширина на крилото 90, стандартна височина.

MURTER 1, дъб средно кафяв, LABEL BLACK STR врати, отварящи се навътре, алуминиева каса, стандартен стъклопакет дръжка K35 дълж. 180 см



MURTER 1

MURTER 2

MURTER 3

MURTER 4

MURTER 5

MURTER 6

¹⁾ срещу заплащане ²⁾ вратите над определена височина Нс имат 4 панти (подробности в таблицата на страница 60)

³⁾ врати с височина Нс под 1984 mm се предлагат само с една ключалка

ROTTERDAM

ОПЦИИ ЗА ДОВЪРШВАНЕ



НАЛИЧНИ ШИРОЧИНИ НА КРИЛАТА

◀ 80N ▶ ◀ 80 ▶ ◀ 90N ▶ ◀ 90 ▶ ◀ 100¹⁾ ▶ ◀ ПО ПОРЪЧКА ▶

Възможно е да се изработят врати с произволна ширина и височина.
За подробна информация вижте стр. 60.

ДОПЛАЩАНЕ

- алуминиева каса (само за THERMO 78 и THERMO 64)
- ширина на крилото „100“
- нестандартна ширина в обхват 770-1210 mm (Sc на стр. 60)
- по-високи врати до вис. 2480 mm (разм. Нс на стр. 60)²⁾
- по-ниски врати до вис. 1800 mm (разм. Нс на стр. 60)³⁾
- двуцветна врата: само крило / комплект крило + каса
- водобранна лайсна за отварящи се навътре врати в цвят черен или сребърен анодиран
- подробен списък на наличните допълнителни опции срещу доплащане е на стр. 66

ДОПЛАЩАНИЯ за остъкляване

- за врати от клас RC2 е необходим стъклопакет
- венецианско огледало
- матово бяло / прозрачно стъкло
- матово сиво / прозрачно стъкло



Проектите са показани на модела в технология THERMO 64, ширина на крилото 90, стандартна височина.

ROTTERDAM 4, сив, LABEL BLACK STR
дръжка CERTUS RC2, алуминиева каса,
стъклопакет reflex сив



ROTTERDAM 1⁴⁾



ROTTERDAM 2⁴⁾



ROTTERDAM 3⁵⁾



ROTTERDAM 4⁵⁾

¹⁾ срещу заплащане ²⁾ вратите над определена височина Нс имат 4 панти (подробности в таблицата на страница 60)

³⁾ врати с височина Нс под 1984 mm се предлагат само с една ключалка ⁴⁾ модели 1, 2 се предлагат с ширина Sc = 1000 mm

EBERN

ОПЦИИ ЗА ДОВЪРШВАНЕ



НАЛИЧНИ ШИРОЧИНИ НА КРИЛАТА

◀ 80N ▶ ◀ 80 ▶ ◀ 90N ▶ ◀ 90 ▶ ◀ 100¹⁾ ▶ ◀ ПО ПОРЪЧКА ▶

Възможно е да се изработят врати с произволна ширина и височина.
За подробна информация вижте стр. 60.

ДОПЛАЩАНЕ

алуминиева каса (само за THERMO 78 и THERMO 64)

ширина на крилото „100“

нестандартна ширина в обхват 770-1210 mm (Sc на стр. 60)

по-високи врати до вис. 2480 mm (разм. Нс на стр. 60)²⁾

по-ниски врати до вис. 1800 mm (разм. Нс на стр. 60)³⁾

двуцветна врата: само крило / комплект крило + каса

водобранна лайсна за отварящи се навътре врати в цвят черен или сребърен анодиран

подробен списък на наличните допълнителни опции срещу доплащане е на стр. 66

ДОПЛАЩАНИЯ за остъкляване

за врати от клас RC2 е необходим стъклопакет

венецианско огледало

матово бяло / прозрачно стъкло

матово сиво / прозрачно стъкло



Проектите са показани на моделите в технологията THERMO 64, ширина на крилото 90, стандартна височина.

EBERN 1, бял бор, LABEL BLACK STR
дръжка K35 дълж. 180 см, алуминиева каса,
стандартен стъклопакет



EBERN 1⁴⁾

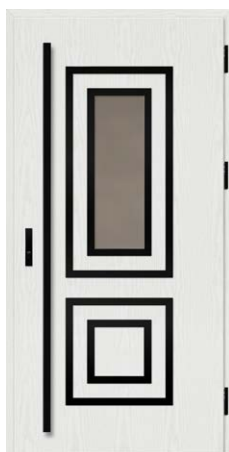

EBERN 2⁴⁾



EBERN 3⁴⁾



EBERN 4⁵⁾



EBERN 5⁵⁾

¹⁾ срещу заплащане ²⁾ вратите над определена височина Нс имат 4 панти (подробности в таблицата на страница 60)

³⁾ врати с височина Нс под 1984 mm се предлагат само с една ключалка ⁴⁾ модели 1, 2, 3 се предлагат с ширина Sc = 1000 mm

⁵⁾ четири панти стандартно Широчината на рамката за модели 1, 2, 3 - 35 mm, за модели 3, 4 - 50 mm. Ширина на шпроса при модели 3, 5 - 30 mm.

ОПЦИИ ЗА ДОВЪРШВАНЕ



НАЛИЧНИ ШИРОЧИНИ НА КРИЛАТА

◀ 80N ▶ ◀ 80 ▶ ◀ 90N ▶ ◀ 90 ▶ ◀ 100¹⁾ ▶ ◀ ПО ПОРЪЧКА ▶

Възможно е да се изработят врати с произволна ширина и височина.
За подробна информация вижте стр. 60.

ДОПЛАЩАНЕ

алуминиева каса (само за THERMO 78 и THERMO 64)

ширина на крилото „100“

нестандартна ширина в обхват 770-1210 mm (Sc на стр. 60)

по-високи врати до вис. 2480 mm (разм. Нс на стр. 60)²⁾

по-ниски врати до вис. 1800 mm (разм. Нс на стр. 60)³⁾

двуцветна врата: само крило / комплект крило + каса

доплащане за довършване LABEL DIAMOND GLASS

доплащане за довършване PLAIN GLASS

(налично само за WIENER 1, 2)

подробен списък на наличните допълнителни опции срещу доплащане е на стр. 66

ДОПЛАЩАНИЯ за остъкляване

за врати от клас RC2 е необходим стъклопакет

венецианско огледало

матово бяло / прозрачно стъкло

матово сиво / прозрачно стъкло



Проектите са показани на модела в технология THERMO 64, ширина на крилото 90, стандартна височина.

WIENER 1, бял бор, LABEL BLACK STR
дръжка K35 дълж. 150 см, алуминиева каса,
стандартен стъклопакет

Моделите WIENER 1 и 2 с покритие PLAIN GLASS, включващи технологии THERMO HOT 88 и THERMO HOT 78, не се предлагат с отварящи се навътрешни врати. WIENER 3 не се предлага с покритие PLAIN GLASS.



WIENER 1



WIENER 2



WIENER 3

SION

ОПЦИИ ЗА ДОВЪРШВАНЕ



НАЛИЧНИ ШИРОЧИНИ НА КРИЛАТА

◀ 80N ▶ ◀ 80 ▶ ◀ 90N ▶ ◀ 90 ▶ ◀ 100¹⁾ ▶ ◀ ПО ПОРЪЧКА ▶

Възможно е да се изработят врати с произволна ширина и височина.
За подробна информация вижте стр. 60.

ДОПЛАЩАНЕ

алуминиева каса (само за THERMO 78 и THERMO 64)

ширина на крилото „100“

нестандартна ширина в обхват 770-1210 mm (Sc на стр. 60)

по-високи врати до вис. 2480 mm (разм. Нс на стр. 60)²⁾

по-ниски врати до вис. 1800 mm (разм. Нс на стр. 60)³⁾

двуцветна врата: само крило / комплект крило + каса

водобранна лайсна за отварящи се навътре врати в цвят черен или сребърен анодиран

подробен списък на наличните допълнителни опции срещу доплащане е на стр. 66

ДОПЛАЩАНИЯ за остъкляване

за врати от клас RC2 е необходим стъклопакет

венецианско огледало

матово бяло / прозрачно стъкло

матово сиво / прозрачно стъкло



Проектите са показани на модела в технология THERMO 64, ширина на крилото 90, стандартна височина.

SION 1, естествен дъб напречен, LABEL DIAMOND GLASS дръжка K35 дълж. 180 см, алуминиева каса, стандартен стъклопакет



SION 1



SION 2



⁴⁾

¹⁾ срещу заплащане ²⁾ вратите над определена височина Нс имат 4 панти (подробности в таблицата на страница 60)

³⁾ врати с височина Нс под 1984 mm се предлагат само с една ключалка

⁴⁾ черен декоративен ъгъл се използва стандартно само за врати в декор НАТУРАЛЕН ДЪБ НАПРЕЧЕН

SINGEN

ОПЦИИ ЗА ДОВЪРШВАНЕ



НАЛИЧНИ ШИРОЧИНИ НА КРИЛАТА

◀ 80N ▶ ◀ 80 ▶ ◀ 90N ▶ ◀ 90 ▶ ◀ 100¹⁾ ▶ ◀ ПО ПОРЪЧКА ▶

Възможно е да се изработят врати с произволна ширина и височина.
За подробна информация вижте стр. 60.

ДОПЛАЩАНЕ

алуминиева каса (само за THERMO 78 и THERMO 64)

ширина на крилото „100“

нестандартна ширина в обхват 770-1210 mm (Sc на стр. 60)

по-високи врати до вис. 2480 mm (разм. Нс на стр. 60)²⁾

по-ниски врати до вис. 1800 mm (разм. Нс на стр. 60)³⁾

двуцветна врата: само крило / комплект крило + каса

подробен списък на наличните допълнителни опции срещу доплащане е на стр. 66

ДОПЛАЩАНИЯ за остъкляване

за врати от клас RC2 е необходим стъклопакет

венецианско огледало

матово бяло / прозрачно стъкло

матово сиво / прозрачно стъкло



Проектите са показани на модела в технология THERMO 64, ширина на крилото 90, стандартна височина.

SINGEN 6, копринен антрацит, LABEL BLACK STR
дръжка K35 дълж. 180 см, алуминиева каса,
стъклопакет reflex szary, декоративно релефно покритие



SINGEN 1



SINGEN 2



SINGEN 3



SINGEN 4



SINGEN 5



SINGEN 6

SELTERS

ОПЦИИ ЗА ДОВЪРШВАНЕ



НАЛИЧНИ ШИРОЧИНИ НА КРИЛАТА

◀ 80N ▶ ◀ 80 ▶ ◀ 90N ▶ ◀ 90 ▶ ◀ 100¹⁾ ▶ ◀ ПО ПОРЪЧКА ▶

Възможно е да се изработят врати с произволна ширина и височина.
За подробна информация вижте стр. 60.

ДОПЛАЩАНЕ

алуминиева каса (само за THERMO 78 и THERMO 64)

ширина на крилото „100“

нестандартна ширина в обхват 770-1210 mm (Sc на стр. 60)

по-високи врати до вис. 2480 mm (разм. Нс на стр. 60)²⁾

по-ниски врати до вис. 1800 mm (разм. Нс на стр. 60)³⁾

двуцветна врата: само крило / комплект крило + каса

подробен списък на наличните допълнителни опции срещу доплащане е на стр. 66

ДОПЛАЩАНИЯ за остъкляване

за врати от клас RC2 е необходим стъклопакет

венецианско огледало

матово бяло / прозрачно стъкло

матово сиво / прозрачно стъкло



Проектите са показани на модела в технология THERMO 64, ширина на крилото 90, стандартна височина.

SELTERS 7, златен дъб, LABEL BLACK STR
дръжка K35 дълж. 180 см, алуминиева каса,
стандартен стъклопакет, декоративно релефно покритие



SELTERS 1

SELTERS 2

SELTERS 3

SELTERS 4

SELTERS 5

SELTERS 6

SELTERS 7

¹⁾ срещу заплащане ²⁾ вратите над определена височина Нс имат 4 панти (подробности в таблицата на страница 60)

³⁾ врати с височина Нс под 1984 mm се предлагат само с една ключалка

SAMEDAN

ОПЦИИ ЗА ДОВЪРШВАНЕ



НАЛИЧНИ ШИРОЧИНИ НА КРИЛАТА

◀ 80N ▶ ◀ 80 ▶ ◀ 90N ▶ ◀ 90 ▶ ◀ 100¹⁾ ▶ ◀ ПО ПОРЪЧКА ▶

Възможно е да се изработят врати с произволна ширина и височина.
За подробна информация вижте стр. 60.

ДОПЛАЩАНЕ

алуминиева каса (само за THERMO 78 и THERMO 64)

ширина на крилото „100“

нестандартна ширина в обхват 770-1210 mm (Sc на стр. 60)

по-високи врати до вис. 2480 mm (разм. Нс на стр. 60)²⁾

по-ниски врати до вис. 1800 mm (разм. Нс на стр. 60)³⁾

двухцветна врата: само крило / комплект крило + каса

водобранна лайсна за отварящи се навътре врати в цвят черен или сребърен анодиран (не се отнася за модели 3 и 4)

подробен списък на наличните допълнителни опции срещу доплащане е на стр. 66

ДОПЛАЩАНИЯ за остъкляване

за врати от клас RC2 е необходим стъклопакет

венецианско огледало

матово бяло / прозрачно стъкло

матово сиво / прозрачно стъкло



Проектите са показани на модела в технологията THERMO 64, ширина на крилото 90, стандартна височина.

SAMEDAN 2, дъб турнер, LABEL BLACK STR
дръжка K35 дълж. 180 см, алуминиева каса,
стандартен стъклопакет



SAMEDAN 1



SAMEDAN 2



SAMEDAN 3



SAMEDAN 4



SAMEDAN 5

RODING

ОПЦИИ ЗА ДОВЪРШВАНЕ



НАЛИЧНИ ШИРОЧИНИ НА КРИЛАТА

◀ 80N ▶ ◀ 80 ▶ ◀ 90N ▶ ◀ 90 ▶ ◀ 100¹⁾ ▶ ◀ ПО ПОРЪЧКА ▶

Възможно е да се изработят врати с произволна ширина и височина.
За подробна информация вижте стр. 60.

ДОПЛАЩАНЕ

алуминиева каса (само за THERMO 78 и THERMO 64)

ширина на крилото „100“

нестандартна ширина в обхват 770-1210 mm (Sc на стр. 60)

по-високи врати до вис. 2480 mm (разм. Нс на стр. 60)²⁾

по-ниски врати до вис. 1800 mm (разм. Нс на стр. 60)³⁾

двухцветна врата: само крило / комплект крило + каса

водобранна лайсна за отварящи се навътре врати в цвят черен или сребърен анодиран

подробен списък на наличните допълнителни опции срещу доплащане е на стр. 66

ДОПЛАЩАНИЯ за остъкляване

за врати от клас RC2 е необходим стъклопакет

венецианско огледало

матово бяло / прозрачно стъкло

матово сиво / прозрачно стъкло



Проектите са показани на модела в технология THERMO 64, ширина на крилото 90, стандартна височина.

RODING 1, уинчестър, LABEL BLACK STR
дръжка CERTUS RC2, алуминиева каса,
стандартен стъклопакет



RODING 1

RODING 2

¹⁾ срещу заплащане ²⁾ вратите над определена височина Нс имат 4 панти (подробности в таблицата на страница 60)

³⁾ врати с височина Нс под 1984 mm се предлагат само с една ключалка

MELK

ОПЦИИ ЗА ДОВЪРШВАНЕ



НАЛИЧНИ ШИРОЧИНИ НА КРИЛАТА

◀ 80N ▶ ◀ 80 ▶ ◀ 90N ▶ ◀ 90 ▶ ◀ 100¹⁾ ▶ ◀ ПО ПОРЪЧКА ▶

Възможно е да се изработят врати с произволна ширина и височина.
За подробна информация вижте стр. 60.

ДОПЛАЩАНЕ

алуминиева каса (само за THERMO 78 и THERMO 64)

ширина на крилото „100“

нестандартна ширина в обхват 770-1210 mm (Sc на стр. 60)

по-високи врати до вис. 2480 mm (разм. Нс на стр. 60)²⁾

по-ниски врати до вис. 1800 mm (разм. Нс на стр. 60)³⁾

двуцветна врата: само крило / комплект крило + каса

водобранна лайсна за отварящи се навътре врати в цвят черен или сребърен анодиран

подробен списък на наличните допълнителни опции срещу доплащане е на стр. 66

ДОПЛАЩАНИЯ за остъкляване

за врати от клас RC2 е необходим стъклопакет

венецианско огледало

матово бяло / прозрачно стъкло

матово сиво / прозрачно стъкло



Проектите са показани на модела в технология THERMO 64, ширина на крилото 90, стандартна височина.

MELK 2, черен, LABEL INOX
дръжка K35 дълж. 180 см, алуминиева каса,
стандартен стъклопакет



MELK 1



MELK 2

LUCERNA

ОПЦИИ ЗА ДОВЪРШВАНЕ



НАЛИЧНИ ШИРОЧИНИ НА КРИЛАТА

◀ 80N ▶ ◀ 80 ▶ ◀ 90N ▶ ◀ 90 ▶ ◀ 100¹⁾ ▶ ◀ ПО ПОРЪЧКА ▶

Възможно е да се изработят врати с произволна ширина и височина.
За подробна информация вижте стр. 60.

ДОПЛАЩАНЕ

алуминиева каса (само за THERMO 78 и THERMO 64)

ширина на крилото „100“

нестандартна ширина в обхват 770-1210 mm (Sc на стр. 60)

по-високи врати до вис. 2480 mm (разм. Нс на стр. 60)²⁾

по-ниски врати до вис. 1800 mm (разм. Нс на стр. 60)³⁾

двуцветна врата: само крило / комплект крило + каса

водобранна лайсна за отварящи се навътре врати в цвят черен или сребърен анодиран

подробен списък на наличните допълнителни опции срещу доплащане е на стр. 66

ДОПЛАЩАНИЯ за остъкляване

за врати от клас RC2 е необходим стъклопакет

венецианско огледало

матово бяло / прозрачно стъкло

матово сиво / прозрачно стъкло



Проектите са показани на модела в технологията THERMO 64, ширина на крилото 90, стандартна височина.

LUCERNA 1, сив, LABEL BLACK STR
дръжка K35 дълж. 180 см, алуминиева каса,
стандартен стъклопакет



LUCERNA 1



LUCERNA 2

¹⁾ срещу заплащане ²⁾ вратите над определена височина Нс имат 4 панти (подробности в таблицата на страница 60)

³⁾ врати с височина Нс под 1984 mm се предлагат само с една ключалка

KREBEN

ОПЦИИ ЗА ДОВЪРШВАНЕ



НАЛИЧНИ ШИРОЧИНИ НА КРИЛАТА

◀ 80N ▶ ◀ 80 ▶ ◀ 90N ▶ ◀ 90 ▶ ◀ 100¹⁾ ▶ ◀ ПО ПОРЪЧКА ▶

Възможно е да се изработят врати с произволна ширина и височина.
За подробна информация вижте стр. 60.

ДОПЛАЩАНЕ

алуминиева каса (само за THERMO 78 и THERMO 64)

ширина на крилото „100“

нестандартна ширина в обхват 770-1210 mm (Sc на стр. 60)

по-високи врати до вис. 2480 mm (разм. Нс на стр. 60)²⁾

по-ниски врати до вис. 1800 mm (разм. Нс на стр. 60)³⁾

двуцветна врата: само крило / комплект крило + каса

водобранна лайсна за отварящи се навътре врати в цвят черен или сребърен анодиран

подробен списък на наличните допълнителни опции срещу доплащане е на стр. 66

ДОПЛАЩАНИЯ за остъкляване

за врати от клас RC2 е необходим стъклопакет

венецианско огледало

матово бяло / прозрачно стъкло

матово сиво / прозрачно стъкло



Проектите са показани на модела в технология THERMO 64, ширина на крилото 90, стандартна височина.

KREBEN 1, естествен дъб напречен, LABEL BLACK STR дръжка K35 дълж. 180 см, алуминиева каса, стандартен стъклопакет



KREBEN 1



KREBEN 2



4)

¹⁾ срещу заплащане ²⁾ вратите над определена височина Нс имат 4 панти (подробности в таблицата на страница 60)

³⁾ врати с височина Нс под 1984 mm се предлагат само с една ключалка ⁴⁾ черен декоративен ъгъл се използва стандартно само за врати в декор НАТУРАЛЕН ДЪБ НАПРЕЧЕН

LEOBEN

ОПЦИИ ЗА ДОВЪРШВАНЕ



НАЛИЧНИ ШИРОЧИНИ НА КРИЛАТА

◀ 80N ▶ ▶ 80 ▶ ▶ 90N ▶ ▶ 90 ▶ ▶ 100¹⁾ ▶ ▶ ПО ПОРЪЧКА ▶

Възможно е да се изработят врати с произволна ширина и височина.
За подробна информация вижте стр. 60.

ДОПЛАЩАНЕ

алуминиева каса (само за THERMO 78 и THERMO 64)

ширина на крилото „100“

нестандартна ширина в обхват 770-1210 mm (Sc на стр. 60)

по-високи врати до вис. 2480 mm (разм. Нс на стр. 60)²⁾

по-ниски врати до вис. 1800 mm (разм. Нс на стр. 60)³⁾

двуцветна врата: само крило / комплект крило + каса

вдобранны лайсна за отварящи се навътре врати в цвят черен или сребърен анодиран

подробен списък на наличните допълнителни опции срещу доплащане е на стр. 66

ДОПЛАЩАНИЯ за остъкляване

за врати от клас RC2 е необходим стъклопакет

венецианско огледало

матово бяло / прозрачно стъкло

матово сиво / прозрачно стъкло

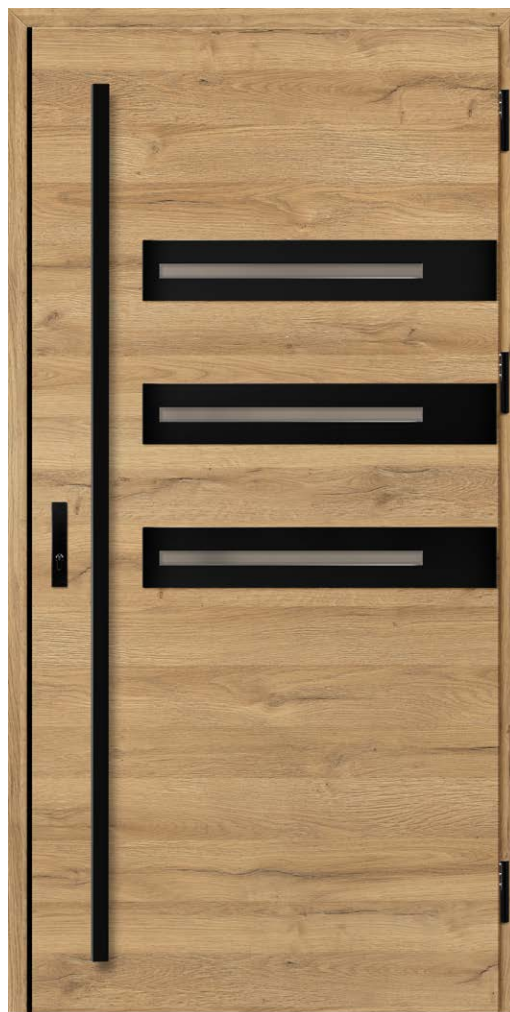

Проектите са показани на модела в технология THERMO 64, ширина на крилото 90, стандартна височина.

LEOBEN 1, естествен дъб напречен, LABEL BLACK STR дръжка К35 дълж. 180 см, алуминиева каса, стандартен стъклопакет



LEOBEN 1



LEOBEN 2



LEOBEN 3



LEOBEN 4



4)

¹⁾ срещу заплащане ²⁾ вратите над определена височина Нс имат 4 панти (подробности в таблицата на страница 60)

³⁾ врати с височина Нс под 1984 mm се предлагат само с една ключалка

⁴⁾ черен декоративен ъгъл се използва стандартно само за врати в декор НАТУРАЛЕН ДЪБ НАПРЕЧЕН

ОПЦИИ ЗА ДОВЪРШВАНЕ



НАЛИЧНИ ШИРОЧИНИ НА КРИЛАТА

◀ 80N ▶ ▶ 80 ▶ ▶ 90N ▶ ▶ 90 ▶ ▶ 100¹⁾ ▶ ▶ ПО ПОРЪЧКА ▶

Възможно е да се изработят врати с произволна ширина и височина.
За подробна информация вижте стр. 60.

ДОПЛАЩАНЕ

алуминиева каса (само за THERMO 78 и THERMO 64)

ширина на крилото „100“

нестандартна ширина в обхват 770-1210 mm (Sc на стр. 60)

по-високи врати до вис. 2480 mm (разм. Нс на стр. 60)²⁾

по-ниски врати до вис. 1800 mm (разм. Нс на стр. 60)³⁾

двуцветна врата: само крило / комплект крило + каса

водобранна лайсна за отварящи се навътре врати в цвят черен или сребърен анодиран (важи само за ALTA 11, 12, 13, 14)

подробен списък на наличните допълнителни опции срещу доплащане е на стр. 66

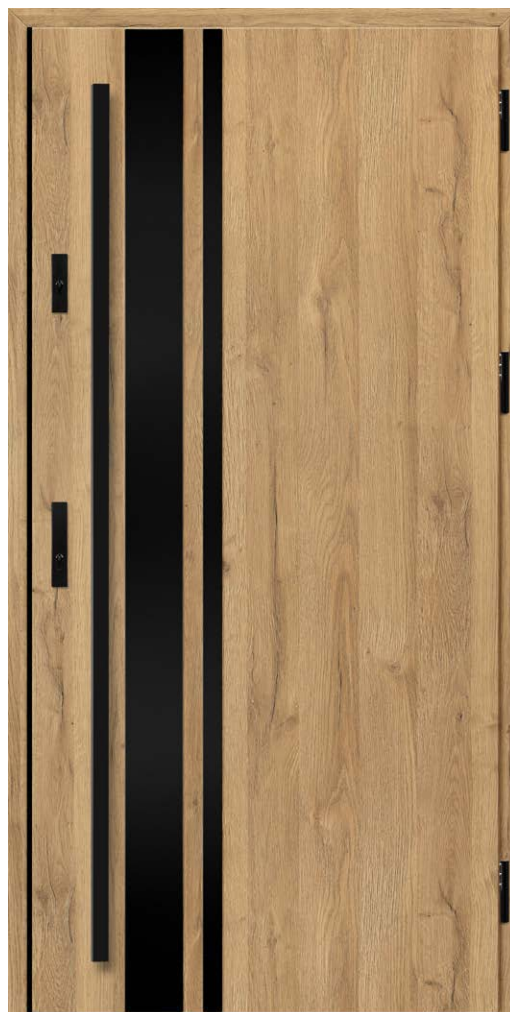

Проектите са показани на модела в технология THERMO 64, ширина на крилото 90, стандартна височина.

ALTA 7, естествен дъб, LABEL BLACK STR
дръжка K35 дълж. 180 см, алуминиева каса

¹⁾ срещу заплащане ²⁾ вратите над определена височина Нс имат 4 панти (подробности в таблицата на страница 60)

³⁾ врати с височина Нс под 1984 mm се предлагат само с една ключалка

⁴⁾ апликации от неръждаема стомана или черни елементи само отвън

⁵⁾ в зависимост от ширината, броят на ивиците и разстоянието между тях може да се променят (снимките показват ширина „90“)



ALTA 1



ALTA 2

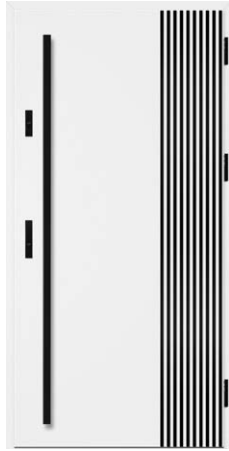

ALTA 3 4) 5)

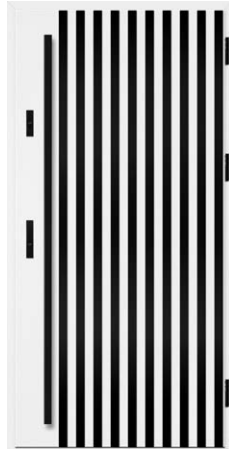

ALTA 4 4) 5)

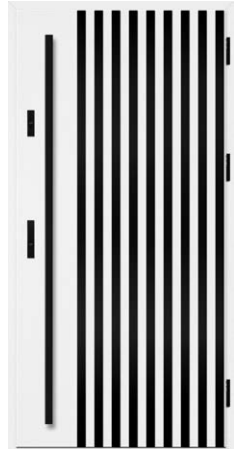

ALTA 5 4) 5)



ALTA 6 5)



ALTA 7



ALTA 8



ALTA 9



ALTA 10 5)



ALTA 11



ALTA 12



ALTA 13



ALTA 14



LUTTER

ОПЦИИ ЗА ДОВЪРШВАНЕ



НАЛИЧНИ ШИРОЧИНИ НА КРИЛАТА

◀ 80N ▶ ▶ 80 ▶ ▶ 90N ▶ ▶ 90 ▶ ▶ 100¹⁾ ▶ ▶ ПО ПОРЪЧКА ▶

Възможно е да се изработят врати с произволна ширина и височина (промяната на височината не се отнася за модел LUTTER 1). За подробна информация вижте стр. 60. Моделът LUTTER 1 в технология THERMO HOT от страната на касата (фалцовата страна на крилото) изглежда като LUTTER 2.

ДОПЛАЩАНЕ

алуминиева каса (само за THERMO 78 и THERMO 64)

ширина на крилото „100“

нестандартна ширина в обхват 770-1210 mm (Sc на стр. 60)⁵⁾

по-високи врати до вис. 2480 mm (разм. Нс на стр. 60)^{2) 3)}

по-ниски врати до вис. 1800 mm (разм. Нс на стр. 60)⁴⁾

двухцветна врата: само крило / комплект крило + каса

широкоъгълен визьор сребърен или черен

водобранна лайсна за отварящи се навътре врати в цвят черен или сребърен анодиран

подробен списък на наличните допълнителни опции срещу доплащане е на стр. 66



Проектите са показани на модела в технология THERMO 64, ширина на крилото 90, стандартна височина.

LUTTER 1⁶⁾, гладък антрацит, STAMP ROLLER
дръжка K35 дълж. 180 см, алуминиева каса



LUTTER 1⁶⁾



LUTTER 2⁶⁾



LUTTER 3



LUTTER 4

¹⁾ срещу заплащане ²⁾ не се предлага за модела LUTTER 1 ³⁾ вратите над определена височина Нс имат 4 панти (подробности в таблицата на страница 60)

⁴⁾ врати с височина Нс по-малко от 1984 mm се предлагат само с една ключалка ⁵⁾ максималната налична ширина за LUTTER 1 е: стом. каса 1156 mm, алум. каса 1178 mm

⁶⁾ за моделите LUTTER 1 и LUTTER 2 има ограничения при избора на антаблеман - вижте панела за поръчка за подробности

BIENE

ОПЦИИ ЗА ДОВЪРШАВАНЕ



НАЛИЧНИ ШИРОЧИНИ НА КРИЛАТА

◀ 80N ▶ ◀ 80 ▶ ◀ 90N ▶ ◀ 90 ▶ ◀ 100¹⁾ ▶ ◀ ПО ПОРЪЧКА ▶

Възможно е да се изработят врати с произволна ширина и височина (промяната на височината не се отнася за модел BIENE 1). За подробна информация вижте стр. 60. Моделът BIENE 1 в технология THERMO HOT от страната на касата (фалцовата страна на крилото) изглежда като BIENE 2.

ДОПЛАЩАНЕ

алуминиева каса (само за THERMO 78 и THERMO 64)

ширина на крилото „100“

нестандартна ширина в обхват 770-1210 mm (Sc на стр. 60)⁶⁾

по-високи врати до вис. 2480 mm (разм. Нс на стр. 60)²⁾³⁾

по-ниски врати до вис. 1800 mm (разм. Нс на стр. 60)⁴⁾

двуцветна врата: само крило / комплект крило + каса

широкоъгълен визьор сребърен или черен

водобранна лайсна за отварящи се навътре врати в цвят черен или сребърен анодиран

подробен списък на наличните допълнителни опции срещу доплащане е на стр. 66



Проектите са показани на модела в технология THERMO 64, ширина на крилото 90, стандартна височина.

BIENE 1⁷⁾, естествен дъб напречен, STAMP BLACK дръжка К35 дълж. 180 см, алуминиева каса



BIENE 1⁷⁾



BIENE 2⁷⁾



BIENE 3



BIENE 4



⁵⁾

¹⁾ срещу заплащане ²⁾ не се предлага за модела BIENE 1 ³⁾ вратите над определена височина Нс имат 4 панти (подробности в таблицата на страница 60)

⁴⁾ врати с височина Нс по-малко от 1984 mm се предлагат само с една ключалка ⁵⁾ черен декоративен ъгъл се използва стандартно само за врати в декор НАТУРАЛЕН ДЪБ НАПРЕЧЕН

⁶⁾ максималната налична ширина за модела BIENE 1 е: стом. каса 1156 mm, алум. каса 1178 mm

⁷⁾ Моделите BIENE 1 и BIENE 2 имат ограничения при избора на антаблеман - за подробности вижте панела за поръчка.

KELLA

ОПЦИИ ЗА ДОВЪРШВАНЕ



НАЛИЧНИ ШИРОЧИНИ НА КРИЛАТА ⁴⁾

◀ 80N ▶ ▶ 80 ▶ ▶ 90N ▶ ▶ 90 ▶ ▶ 100¹⁾ ▶ ▶ ПО ПОРЪЧКА ▶

Възможно е да се изработят врати с произволна ширина и височина.
За подробна информация вижте стр. 60.

ДОПЛАЩАНЕ

алуминиева каса (само за THERMO 78 и THERMO 64)

ширина на крилото „100“

нестандартна ширина в обхват 770-1210 mm (Sc на стр. 60)

по-високи врати до вис. 2480 mm (разм. Нс на стр. 60)²⁾

по-ниски врати до вис. 1800 mm (разм. Нс на стр. 60)³⁾

двуцветна врата: само крило / комплект крило + каса

широкоъгълен визьор сребърен или черен

водобранна лайсна за отварящи се навътре врати в цвят черен или сребърен
анодиран

подробен списък на наличните допълнителни опции срещу доплащане е на стр. 66



Проектите са показани на модела в технология THERMO 64, ширина на крилото 90, стандартна височина.

KELLA 1 ⁵⁾, блатен дъб, STAMP
дръжка K35 дълж. 180 см, алуминиева каса



KELLA 1 ⁵⁾



KELLA 2 ⁵⁾



KELLA 3 ⁵⁾



KELLA 4 ⁴⁾

¹⁾ срещу заплащане ²⁾ вратите над определена височина Нс имат 4 панти (подробности в таблицата на страница 60) ³⁾ врати с височина Нс под 1984 mm се предлагат само с една ключалка ⁴⁾ KELLA 4 се предлага за размер Sc [mm]: THERMO 64 стоманена рамка Sc >= 886; THERMO 64 алуминиева рамка Sc >= 908; THERMO 78 стоманена рамка. Стоманена рамка Sc >= 890; THERMO 78 алуминиева рамка Sc >= 912; THERMO HOT 78 и THERMO HOT 88 Sc >= 917 (Sc на страница 60)

SOLID

ОПЦИИ ЗА ДОВЪРШВАНЕ



НАЛИЧНИ ШИРОЧИНИ НА КРИЛАТА

◀ 80N ▶ ◀ 80 ▶ ◀ 90N ▶ ◀ 90 ▶ ◀ 100¹⁾ ▶ ◀ ПО ПОРЪЧКА ▶

Възможно е да се изработят врати с произволна ширина и височина.
За подробна информация вижте стр. 60.

ДОПЛАЩАНЕ

алуминиева каса (само за THERMO 78 и THERMO 64)

ширина на крилото „100“

нестандартна ширина в обхват 770-1210 mm (Sc на стр. 60)

по-високи врати до вис. 2480 mm (разм. Нс на стр. 60)²⁾

по-ниски врати до вис. 1800 mm (разм. Нс на стр. 60)³⁾

двуцветна врата: само крило / комплект крило + каса

широкоъгълен визьор сребърен или черен

водобранна лайсна за отварящи се навътре врати в цвят черен или сребърен
анодиран

подробен списък на наличните допълнителни опции срещу доплащане е на стр. 66



Проектите са показани на модела в технология THERMO 64, ширина на крилото 90, стандартна височина.

SOLID, орех
дръжка CERTUS RC2, алуминиева каса



SOLID



SOLID



SOLID

¹⁾ срещу заплащане ²⁾ вратите над определена височина Нс имат 4 панти (подробности в таблицата на страница 60)

³⁾ врати с височина Нс под 1984 mm се предлагат само с една ключалка

КОЕФИЦИЕНТ НА ТОПЛОПРЕМИНАВАНЕ

Колкото по-нисък е коефициентът на топлопреминаване, толкова по-малки са загубите на енергия.

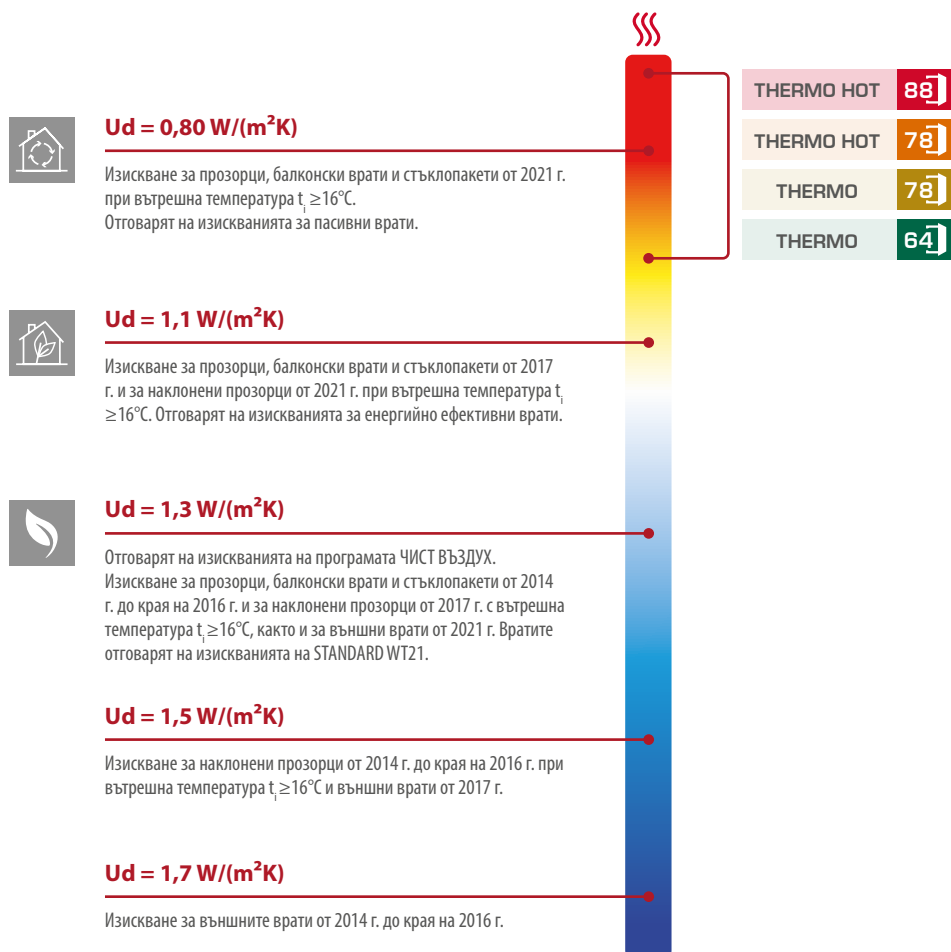

	Вид каса	ТОПЛОИЗОЛАЦИЯ Ud [W/(m²K)]	
		ПЪЛНИ ВРАТИ	ВРАТИ С ОСТЪКЛЕНИЕ ¹⁾
THERMO HOT 88	АЛУМИНИЕВА	0,60	0,67
THERMO HOT 78	АЛУМИНИЕВА	0,63	0,71
THERMO 78	СТОМАНЕНА	0,80	0,88
THERMO 78	АЛУМИНИЕВА	0,64	0,72
THERMO 64	СТОМАНЕНА	0,88	0,99
THERMO 64	АЛУМИНИЕВА	0,77	0,88

Таблицата по-горе представя коефициентите на топлоизолация за врати без фрамуги, отварящи се навътре, с референтни размери: 1230 x 2180 mm.

¹⁾ проба за изпитване на остъкляване 1500 x 150 mm

ТЕХНИЧЕСКИ ИНФОРМАЦИЯ

КАСИ

Фурнир в избрания цвят на вратата

88 THERMO HOT 88



АЛУМИНИЕВА КАСА

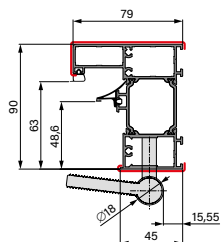

78 THERMO HOT 78



АЛУМИНИЕВА КАСА

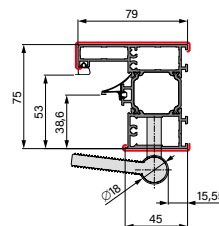

78 THERMO 78



АЛУМИНИЕВА КАСА

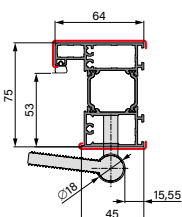

СТОМАНЕНА КАСА

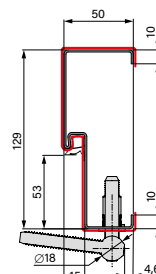

СТОМАНЕНА КАСА

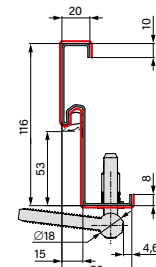

ЪГЛОВА СТОМАНЕНА КАСА

64 THERMO 64



АЛУМИНИЕВА КАСА

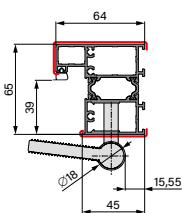

СТОМАНЕНА КАСА

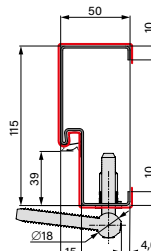

СТОМАНЕНА КАСА

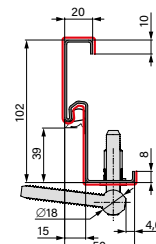

ЪГЛОВА СТОМАНЕНА КАСА

РАЗШИРЕНИЯ НА КАСИТЕ



Разширение отгоре или отстрани
30 mm
налично за конструкция THERMO HOT 88



Разширение отгоре или отстрани
28 mm
налично за конструкция THERMO HOT 78,
THERMO 78 и THERMO 64



АЛУМИНИЕВ ЪГЛОВ ПРОФИЛ

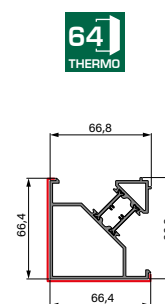
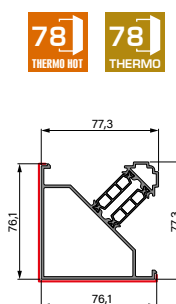
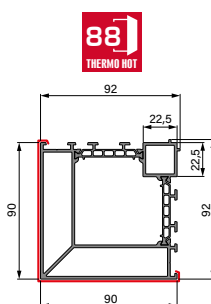

Ъглови профили за свързване на остъклянето с касата под ъгъл 90 градуса

ОСТЪКЛЕНИЯ

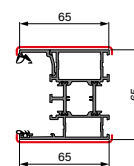
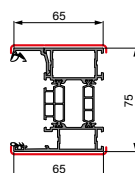
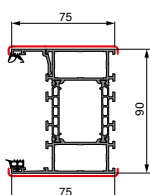

ТЕХНИЧЕСКИ ИНФОРМАЦИЯ

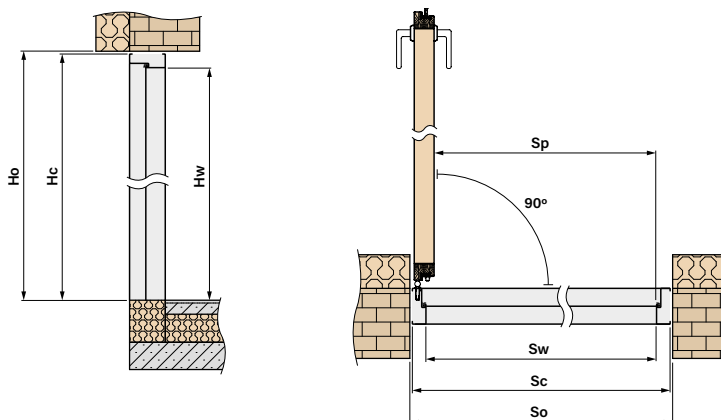

ИНДИВИДУАЛНИ РАЗМЕРИ НА ВРАТАТА ЗАЕДНО С КАСАТА

	ДОСТЪПНИ ШИРОЧИНИ Sc [mm]
	в диапазона от 770 mm до 1210 mm на всеки 10 mm ¹⁾
	ДОСТЪПНИ ВИСОЧИНИ Hc [mm]
	в диапазона от 1800 mm до 2480 mm на всеки 10 mm ¹⁾

¹⁾ Базираме на стандартните размери Sc и Hc за въпросната технология и намаляваме или увеличаваме този размер с 10mm. Окончателният размер трябва да бъде в рамките на посочените обхвати на ширината и височината.

		РАЗМЕР Hc, ОТ КОЙТО СЕ ПОЯВЛЯВА 4-ТАТА ПАНТА	
		АЛУМИНИЕВА КАСА	СТОМАНЕНА КАСА
THERMO HOT	88	2251 mm	–
THERMO HOT	78	2251 mm	–
THERMO	78	2256 mm	2245 mm
THERMO	64	2256 mm	2245 mm

ОСНОВНИ РАЗМЕРИ НА ВРАТИТЕ

88 THERMO HOT THERMO HOT 88

АЛУМИНИЕВА КАСА							
Ширина	Ширина на отвора в стената	Височина на отвора в стената	Пълна ширина на касата	Пълна височина на касата	Светъл отвор за преминаване	Височина в касата	Светъл отвор в касата
	So	Ho	Sc	Hc	Sp	Hw	Sw
80N	957	2114	937	2101	756	2002	779
80	1007	2114	987	2101	806	2002	829
90N	1057	2114	1037	2101	856	2002	879
90	1107	2114	1087	2101	906	2002	929
100	1207	2114	1187	2101	1006	2002	1029

78 THERMO HOT THERMO HOT 78

АЛУМИНИЕВА КАСА							
Ширина	Ширина на отвора в стената	Височина на отвора в стената	Пълна ширина на касата	Пълна височина на касата	Светъл отвор за преминаване	Височина в касата	Светъл отвор в касата
	So	Ho	Sc	Hc	Sp	Hw	Sw
80N	947	2114	927	2101	756	2002	769
80	997	2114	977	2101	806	2002	819
90N	1047	2114	1027	2101	856	2002	869
90	1097	2114	1077	2101	906	2002	919
100	1197	2114	1177	2101	1006	2002	1019

АЛУМИНИЕВА КАСА

Широчина	Широчина на отвора в стената	Височина на отвора в стената	Пълна широчина на касата	Пълна височина на касата	Светъл отвор за преминаване	Височина в касата	Светъл отвор в касата
	So	Ho	Sc	Hc	Sp	Hw	Sw
80N	932	2099	912	2086	756	2002	784
80	982	2099	962	2086	806	2002	834
90N	1032	2099	1012	2086	856	2002	884
90	1082	2099	1062	2086	906	2002	934
100	1182	2099	1162	2086	1006	2002	1034

СТОМАНЕНА КАСА

Широчина	Широчина на отвора в стената	Височина на отвора в стената	Пълна широчина на касата	Пълна височина на касата	Светъл отвор за преминаване	Височина в касата	Светъл отвор в касата
	So	Ho	Sc	Hc	Sp	Hw	Sw
80N	906	2088	890	2075	759	2005	789
80	956	2088	940	2075	809	2005	839
90N	1006	2088	990	2075	859	2005	889
90	1056	2088	1040	2075	909	2005	939
100	1156	2088	1140	2075	1009	2005	1039

ЪГЛОВА СТОМАНЕНА КАСА

Широчина	Широчина на отвора в стената	Височина на отвора в стената	Пълна широчина на касата	Пълна височина на касата	Светъл отвор за преминаване	Височина в касата	Светъл отвор в касата
	So	Ho	Sc	Hc	Sp	Hw	Sw
80N	844 ^{*)}	2058	890	2075	759	2005	789
80	894 ^{*)}	2058	940	2075	809	2005	839
90N	944 ^{*)}	2058	990	2075	859	2005	889
90	994 ^{*)}	2058	1040	2075	909	2005	939
100	1094 ^{*)}	2058	1140	2075	1009	2005	1039

^{*)} необходима изковка за гнездата на пантите и за електрическия щифт (ако има такъв)

АЛУМИНИЕВА КАСА

Широчина	Широчина на отвора в стената	Височина на отвора в стената	Пълна широчина на касата	Пълна височина на касата	Светъл отвор за преминаване	Височина в касата	Светъл отвор в касата
	So	Ho	Sc	Hc	Sp	Hw	Sw
80N	918	2099	898	2086	756	2002	770
80	968	2099	948	2086	806	2002	820
90N	1018	2099	998	2086	856	2002	870
90	1068	2099	1048	2086	906	2002	920
100	1168	2099	1148	2086	1006	2002	1020

СТОМАНЕНА КАСА

Широчина	Широчина на отвора в стената	Височина на отвора в стената	Пълна широчина на касата	Пълна височина на касата	Светъл отвор за преминаване	Височина в касата	Светъл отвор в касата
	So	Ho	Sc	Hc	Sp	Hw	Sw
80N	891	2088	876	2075	759	2005	775
80	941	2088	926	2075	809	2005	825
90N	991	2088	976	2075	859	2005	875
90	1041	2088	1026	2075	909	2005	925
100	1141	2088	1126	2075	1009	2005	1025

ЪГЛОВА СТОМАНЕНА КАСА

Широчина	Широчина на отвора в стената	Височина на отвора в стената	Пълна широчина на касата	Пълна височина на касата	Светъл отвор за преминаване	Височина в касата	Светъл отвор в касата
	So	Ho	Sc	Hc	Sp	Hw	Sw
80N	835 ^{*)}	2058	876	2075	756	2005	775
80	885 ^{*)}	2058	926	2075	806	2005	825
90N	935 ^{*)}	2058	976	2075	856	2005	875
90	985 ^{*)}	2058	1026	2075	906	2005	925
100	1085 ^{*)}	2058	1126	2075	1006	2005	1025

^{*)} необходима изковка за гнездата на пантите и за електрическия щифт (ако има такъв)

ОСТЪКЛЕНИЯ

- остъкленията се произвеждат стандартно и по индивидуални размери и се предлагат само за врати с алуминиеви каси
- страничните и горните остъкления изискват демонтиране на стъклото по време на монтажа
- допълнителна заплащане за използване на стъкло P4
- допълнителна заплащане за използване на огледално стъкло¹⁾
- допълнителна заплащане за нестандартно остъкление по отношение на размерите
- допълнителна заплащане за остъкление в два цвята
- вратите с фрамуга или само с фрамуги, независимо от използваното стъкло, не преминават тестове за устойчивост на взлом клас RC2
- допълнителна такса за използване на стъкло с променлива прозрачност

ДОСТЪПНИ КОНФИГУРАЦИИ²⁾

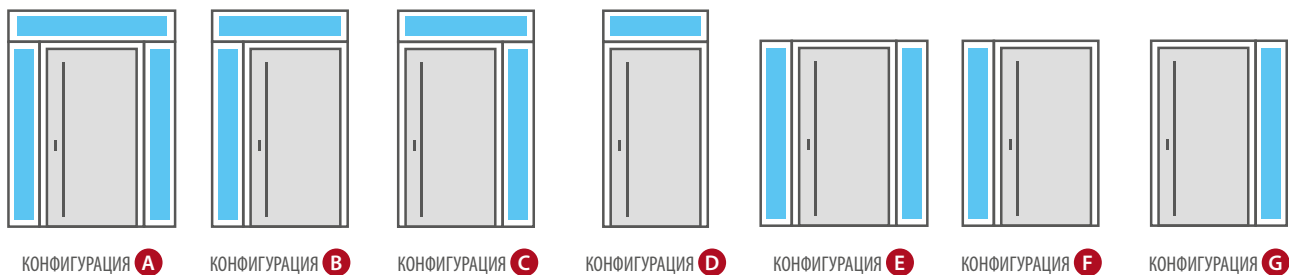

СТЪКЛОПАКЕТИ – ОБИКНОВЕНО СТЪКЛО

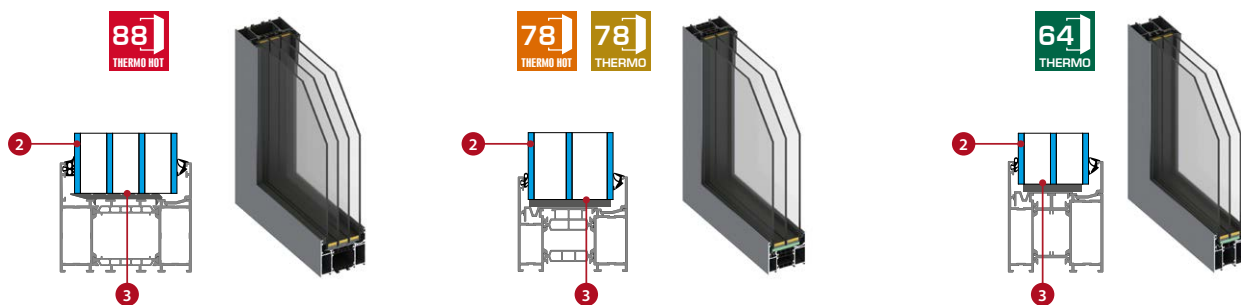

СТЪКЛОПАКЕТИ – ПРОТИВОВЗЛОМНО СТЪКЛО P4 (срещу допълнително заплащане)

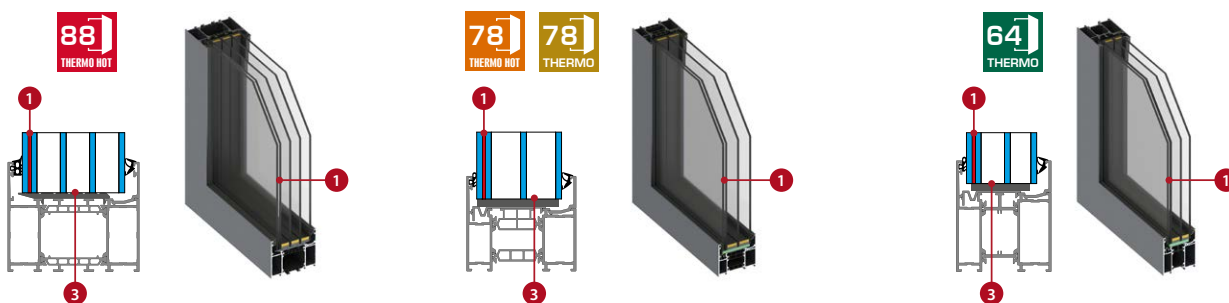

- 1 ламинирано противовзломно стъкло P4
- 2 стъкло
- 3 топли дистанционни рамки за стъклопакет, черни

СТЪКЛОПАКЕТИ – ВИДОВЕ ОСТЪКЛЯВАНЕ

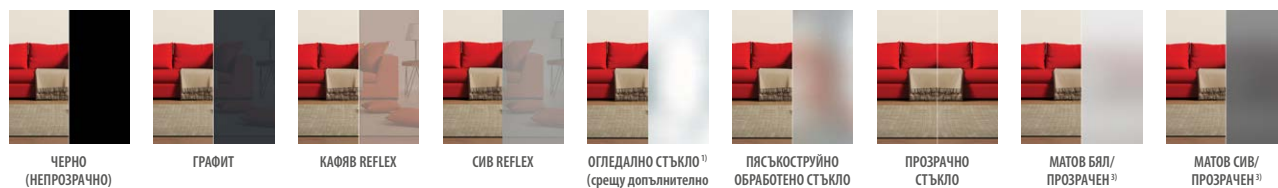

¹⁾ Промяната в атмосферното налягане може да доведе до леко изкривяване на отразения образ във венецианско огледало.

²⁾ Когато ветрилообразен прозорец е слобен с рамка или друг алуминиев профил, може да възникне изместване поради допустимото отклонение в дебелината на алуминиевите профили – отклонение в дебелината в съответствие със стандарт PN/EN-12020-2. Максималното отклонение в дебелината на слобените профили може да бъде 0,9 мм.

³⁾ Стъкло с променлива прозрачност. Промяната се постига чрез прилагане на нисковолтов ток към стъклото. Без ток стъклото изглежда матирано и бяло или сиво. Активира се с бутон, монтиран на рамката на вратата (срещу допълнително заплащане), или с бутон, например превключвател за осветление.



THERMO HOT 88

ГОРНО ОСТЪКЛЕНИЕ THERMO HOT 88

Височина [mm]	Широчина [mm]																		
	987 (80)	1087 (90)	1187 (100)	1287	1387	1487	1587	1687	1787	1887	1987	2087	2187	2287	2387	2487	2587	2687	
200																			
300																			
400																			
500																			

СТАНДАРТНИ И ОТ ПО-ВИСОКИ СТРАНИЧНИ ОСТЪКЛЕНИЯ ЗА THERMO 88

Височина [mm]	Широчина [mm]						
	200	300	400	500	600	700	800
2101 [стандарт THERMO HOT 88]							
2200							
2300							
2400							



THERMO HOT 78



THERMO 78

ГОРНО ОСТЪКЛЕНИЕ THERMO 78 / THERMO HOT 78

Височина [mm]	Широчина THERMO 78 [mm]																		
	962 (80)	1062 (90)	1162 (100)	1262	1362	1462	1562	1662	1762	1862	1962	2062	2162	2262	2362	2462	2562	2662	
	Широчина THERMO HOT 78 [mm]																		
	977 (80)	1077 (90)	1177 (100)	1277	1377	1477	1577	1677	1777	1877	1977	2077	2177	2277	2377	2477	2577	2677	
200																			
300																			
400																			
500																			

СТАНДАРТНИ И ОТ ПО-ВИСОКИ СТРАНИЧНИ ОСТЪКЛЕНИЯ ЗА THERMO 78 / THERMO HOT 78

Височина [mm]	Широчина [mm]						
	200	300	400	500	600	700	800
2086 [стандарт THERMO 78]							
2101 [стандарт THERMO HOT 78]							
2200							
2300							
2400							



THERMO 64

ГОРНО ОСТЪКЛЕНИЕ THERMO 64

Височина [mm]	Широчина [mm]																		
	948 (80)	1048 (90)	1148 (100)	1248	1348	1448	1548	1648	1748	1848	1948	2048	2148	2248	2348	2448	2548	2648	
200																			
300																			
400																			
500																			

СТАНДАРТНИ И ОТ ПО-ВИСОКИ СТРАНИЧНИ ОСТЪКЛЕНИЯ ЗА THERMO 64

Височина [mm]	Широчина [mm]						
	200	300	400	500	600	700	800
2086 (стандарт THERMO 64)							
2200							
2300							
2400							

Широчината и височината на остъклението са размерите, изчислени от външната страна на рамката.

ТЕХНИЧЕСКИ ИНФОРМАЦИЯ

РАЗМЕРИ НА ОСТЪКЛЕНИЕТО В ДЕКОРАТИВНИЯ ПАНЕЛ

Посочените в таблицата стойности се отнасят за врати със стандартна широчина 90 и височина съгласно размерите в таблицата на страница 60-61.

Model	THERMO 64	THERMO 78	THERMO HOT 78	THERMO HOT 88
	[mm]	[mm]	[mm]	[mm]
HORN 1, 2	50 x 1600	50 x 1600	50 x 1600	50 x 1600
LANGEN	50 x 1600	50 x 1600	50 x 1600	50 x 1600
TREBUR	50 x 1600	50 x 1600	50 x 1600	50 x 1600
LAHTI 1, 4	50 x 1800	50 x 1800	50 x 1800	50 x 1800
LAHTI 2, 5	135 x 1800	135 x 1800	135 x 1800	135 x 1800
LAHTI 3, 6	220 x 1800	220 x 1800	220 x 1800	220 x 1800
HELMOND 1, 2	287 x 50	287 x 50	287 x 50	287 x 50
HELMOND 3	402 x 80	402 x 80	402 x 80	402 x 80
UTRECHT	200 x 1300	200 x 1300	200 x 1300	200 x 1300
ARENDAL 1	388 x 1697	388 x 1697	388 x 1697	388 x 1697
ARENDAL 2, 3	388 x 1017	388 x 1017	388 x 1017	388 x 1017
ARENDAL 4, 5	112 x 1018	112 x 1018	112 x 1018	112 x 1018
ARENDAL 6	238 x 1698	238 x 1698	238 x 1698	238 x 1698
ARENDAL 7	238 x 724	238 x 724	238 x 724	238 x 724
ARENDAL 8	238 x 1017	238 x 1017	238 x 1017	238 x 1017
ARENDAL 9	238 x 798	238 x 798	238 x 798	238 x 798
ARENDAL 10	238 x 238	238 x 238	238 x 238	238 x 238
ARENDAL 11	238 x 178	238 x 178	238 x 178	238 x 178
WELS	50 x 1200	50 x 1200	50 x 1200	50 x 1200
BAZYLEA	160 x 1800 (100 в най-тясната точка)	160 x 1800 (100 в най-тясната точка)	160 x 1800 (100 в най-тясната точка)	160 x 1800 (100 в най-тясната точка)
LEIMEN	50 x 1600	50 x 1600	50 x 1600	50 x 1600
AMBERG 1	390 x 50	390 x 50	390 x 50	390 x 50
AMBERG 2	290 x 50	290 x 50	290 x 50	290 x 50
AMBERG 3	150 x 50	150 x 50	150 x 50	150 x 50
AMBERG 4	110 x 110	110 x 110	110 x 110	110 x 110
LINDEN	50 x 1600	50 x 1600	50 x 1600	50 x 1600
MURTER	50 x 1200	50 x 1200	50 x 1200	50 x 1200
KREBEN 1, 4, 5	343 x 50	357 x 50	370 x 50	380 x 50
KREBEN 2, 6	487 x 50	501 x 50	514 x 50	524 x 50
KREBEN 3, 7	353 x 50	367 x 50	380 x 50	390 x 50
FRYBURG 3,4	1050 x 50	1050 x 50	1066 x 50	1066 x 50
FRYBURG 5, 6	1112,5 x 50	1112,5 x 50	1128,5 x 50	1128,5 x 50
ROTTERDAM 1, 2	230 x 1235 (1120")	244 x 1235 (1113")	257 x 1251 (1122,5")	267 x 1251 (1117,5")
ROTTERDAM 3, 4	400 x 1535 (1335")	414 x 1535 (1328")	427 x 1551 (1337,5")	437 x 1551 (1332,5")
EBERN 1, 3	230 x 1235	244 x 1235	257 x 1551	267 x 1551
EBERN 2	230 x 772,5	244 x 772,5	257 x 784,5	267 x 784,5
EBERN 4, 5	400 x 1535	414 x 1535	427 x 1551	437 x 1551
WIENER	135 x 1500	135 x 1500	135 x 1500	135 x 1500
SION	510 x 50	524 x 50	537 x 50	547 x 50
SINGEN 1, 5, 6	110 x 1800			
SINGEN 2	1 x 110 x 980 + 3 x 110 x 40 + 1 x 110 x 620			
SINGEN 3	110 x 1460			
SINGEN 4	1 x 110 x 640 + 1 x 110 x 110 + 1 x 110 x 640			
SELTERS 1, 2, 5	A 110 x 35			
SELTERS 3, 6	A 110 x 35; B 110 x 245 C 110 x 735			
SELTERS 4, 7	A 110 x 35 D 110 x 1155			
SAMEDAN	110 x 110	110 x 110	110 x 110	110 x 110
RODING	440 x 110	454 x 110	467 x 110	477 x 110
MELK 1	500 x 50	514 x 50	527 x 50	537 x 50
MELK 2	500 x 50	514 x 50	527 x 50	537 x 50
LUCERNA	487 x 50	501 x 50	514 x 50	524 x 50
LEOBEN 1, 2	556 x 20	570 x 20	583 x 20	593 x 20
LEOBEN 3	401 x 20	415 x 20	428 x 20	438 x 20
LEOBEN 4	471 x 50	485 x 50	498 x 50	508 x 50

ОСТЪКЛЯВАЩИ
ПЛОЩИ В МОДЕЛА
SELTERS:

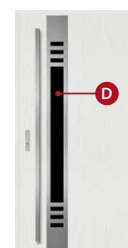
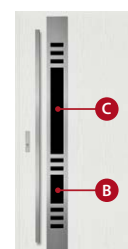
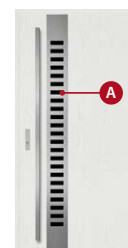

* височина, която трябва да се закръгли

НАЧИНИ ЗА ОТВАРЯНЕ

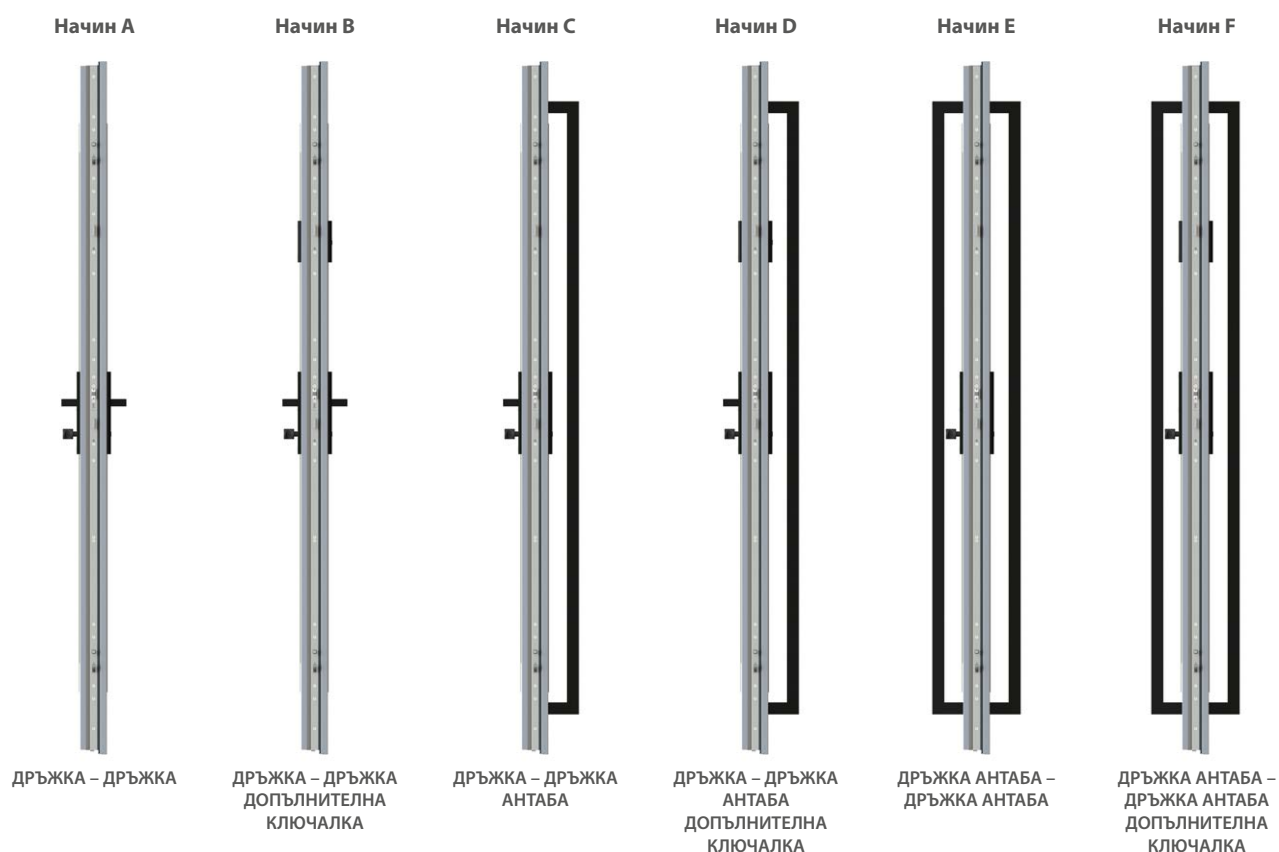

СЪСТАВНИ ЕЛЕМЕНТИ ЗА РАЗЛИЧНИТЕ НАЧИНИ НА ОТВАРЯНЕ					
основно оборудване за дадения начин на отваряне					
Комплект А	Комплект В	Комплект С	Комплект D	Комплект Е	Комплект F
– вложка ключ-топка	– комплект вложки за система с 1 ключ, включително една топка (препоръчваме да монтирате топката на основната брава) – допълнителна ключалка	– вложка ключ-топка	– комплект вложки за система с 1 ключ, включително една топка (препоръчваме да монтирате топката на основната брава) – допълнителна ключалка	– вложка ключ-топка	– комплект вложки за система с 1 ключ, включително една топка (препоръчваме да монтирате топката на основната брава) – допълнителна ключалка
+ избран дизайн на дръжка, дръжка-антаба и аксесоари					
А	В	С	D	Е	F
– дръжка	– дръжка – горен шилд	– комплект дръжка + шилд slim – дръжка-антаба – бутон за дръжка-антаба – електрическа брава – автомат за самозатваряне – захранване	– комплект дръжка + шилд slim – горен шилд – дръжка-антаба – бутон за дръжка-антаба – електрическа брава – автомат за самозатваряне – захранване	– шилд slim – 2 x антаба – 2 x бутон за антаба – електрическа брава – автомат за самозатваряне – захранване	– шилд slim – горен шилд slim – 2 x антаба – 2 x бутон за антаба – електрическа брава – автомат за самозатваряне – захранване

ПОСОКАТА НА ОТВАРЯНЕ НА ВРАТАТА

ДЯСНА ВРАТА



Дясна врата, отваряща се навън



Дясна врата, отваряща се навътре

ЛЯВА ВРАТА











Лява врата, отваряща се навътре



Лява врата, отваряща се навън

АКСЕСОАРИ

ОБКОВ	
Комплект А	Комплект основни елементи за начин на отваряне А – вложка ключ-топка ¹⁾ (към цената трябва да се добави избраната дръжка)
Комплект В	Комплект основни елементи за начин на отваряне В – комплект вложки в система с 1 ключ ¹⁾ , включително една с топка, допълнителна горна ключалка (към цената трябва да се добави избраната дръжка и шилд)
Комплект С	Комплект основни елементи за начин на отваряне С – вложка ключ-топка ¹⁾ (към цената трябва да се добави избрания комплект дръжка + шилд slim, антаба и бутон, електрическа брава, автомат за затваряне на вратата и захранващо устройство)
Комплект D	Комплект основни елементи за начин на отваряне D – комплект вложки в система с 1 ключ ¹⁾ , включително една с топка, допълнителна горна ключалка (към цената трябва да се добави избрания комплект дръжка + шилд slim, горен шилд slim, антаба и бутон, електрическа брава, автомат за затваряне на вратата и захранващо устройство)
Комплект Е	Комплект основни елементи за начин на отваряне Е – вложка ключ-топка ¹⁾ (към цената трябва да се добавят ДВЕ избрани дръжки антаба, 2 x бутон, шилд slim, електрическа брава, автомат за затваряне на вратата и захранващо устройство)
Комплект F	Комплект основни елементи за начин на отваряне F – комплект вложки в система с 1 ключ ¹⁾ , включително една с топка, допълнителна горна ключалка (към цената трябва да се добавят ДВЕ избрани дръжки антаба, 2 x бутон, шилд slim, горен шилд slim, електрическа брава, автомат за затваряне на вратата и захранващо устройство)
	Патентована вложка ключ-ключ ¹⁾ ; клас В (изпълнява изискванията на RC2) сребърна, черна, старо злато F4
	Патентована вложка ключ-топка ¹⁾ ; клас В (изпълнява изискванията на RC2) сребърна, черна, старо злато F4
	Комплект патентовани вложки ключ-ключ, ключ-топка в система с един ключ ¹⁾ ; клас В (изпълнява изискванията на RC2) сребърна, черна, старо злато F4
	Патентована вложка ключ-ключ ¹⁾ ; клас С (изпълнява изискванията на RC2) сребърна, черна, старо злато F4
	Патентована вложка ключ-топка ¹⁾ ; клас С (изпълнява изискванията на RC2) сребърна, черна, старо злато F4
	Комплект патентовани вложки ключ-ключ ¹⁾ , ключ-топка в система с един ключ; клас С (изпълнява изискванията на RC2) сребърна, черна, старо злато F4
	Безкласова вложка никел ¹⁾ т.нар. конструктивна вложка за срока на използване на вратата от външни лица.
<p>Доплащания за брави от клас:</p> <ul style="list-style-type: none"> – система с един ключ (в рамките на брави от същия клас, В или С) за няколко врати (брой ключове в целия комплект: 5) – система с независимо работещи ключове – инвестиционна система (3 строителни ключа + 5 инвеститорски ключа в целия комплект) 	
	Допълнителна горна ключалка, сребърен насрещник

¹⁾ Комплектът от две вложки в система с един ключ има 5 ключа. Отделните вложки имат по ключа.
Доплащане за единична вложка (само за врати с долна ключалка) до пет ключа от клас В (врати RC2).

АКСЕСОАРИ













ОБКОВ

	Erkado CERTUS RC2 дръжка без кардан с двойна и двустранна опора inox, черна стр (вратата вратата отговаря на изискванията на RC2) шилд с дебелина 12 mm / 9 mm	A, B ПРЕПОРЪЧАН ПРОДУКТ
	Разклонител Erkado CERTUS RC2 за горно заключване inox, черна стр (вратата вратата отговаря на изискванията на RC2) шилд с дебелина 12 mm / 9 mm	B ПРЕПОРЪЧАН ПРОДУКТ
	Двустранна и двустранна асистирана дръжка за врата Erkado CERTUS RC3 със защита срещу пробиване клас C inox, черна стр шилд с дебелина 15 mm / 9 mm	A, B ПРЕПОРЪЧАН ПРОДУКТ
	Разклонител Erkado CERTUS RC3 с антипробивна защита клас C за горно заключване inox, черна стр шилд с дебелина 15 mm / 9 mm	B ПРЕПОРЪЧАН ПРОДУКТ
	Комплект дръжка Erkado CERTUS + тънка плоча (врата с дълга дръжка) inox, черна стр шилд с дебелина 9 mm / 9 mm	C, D ПРЕПОРЪЧАН ПРОДУКТ
	Комплект горни плочи Erkado CERTUS (горна ключалка и дръжка) inox, черна стр шилд с дебелина 9 mm / 9 mm	D ПРЕПОРЪЧАН ПРОДУКТ
	Erkado CERTUS комплект тънка дръжка + тънка плоча (врата с дълга дръжка) inox, черна стр шилд с дебелина 9 mm / 9 mm	C, D ПРЕПОРЪЧАН ПРОДУКТ
	Erkado CERTUS тънка накладка за горна брава (врата с дълга дръжка) inox, черна стр шилд с дебелина 9 mm / 9 mm	B, D, F ПРЕПОРЪЧАН ПРОДУКТ
	Szyld Erkado CERTUS slim (drzwi z pochwytem), inox, черна стр шилд с дебелина 9 mm / 9 mm	E, F ПРЕПОРЪЧАН ПРОДУКТ
	Дръжка PASA ²⁾ или дръжка-топка срещу допълнително заплащане inox, черна, старо злато F4 (вратата отговаря на изискванията на RC2)	A, B
	Шилд PASA ²⁾ за горна ключалка; inox, черен, старо злато F4 (вратата отговаря на изискванията на RC2)	B
	Дръжка PASA ²⁾ или дръжка-топка срещу допълнително заплащане със защита срещу пробиване от клас C inox, черен, старо злато F4	A, B
	Шилд PASA ²⁾ със защита срещу пробиване за горна ключалка от клас C inox, черен, старо злато F4	B











²⁾ от 01.07.2025 г., налично до изчерпване на количествата

АКСЕСОАРИ

ОБКОВ

	Комплект PASA ²¹ дръжка + шилд slim (врата с дълга дръжка) inox, черен, старо злато F4 C, D
	Комплект горни шилдове PASA ²¹ (горна ключалка и дълга дръжка) inox, черен, старо злато F4 D
	Комплект PASA ²¹ дръжка slim + шилд slim (врата с дълга дръжка) inox, черен, старо злато F4 C, D
	Шилд PASA ²¹ slim за горна ключалка (врата с дълга дръжка) inox, черен, старо злато F4 B, D, F
	Шилд PASA ²¹ slim (врата с дълга дръжка) inox, черен, старо злато F4 E, F
	Комплект SOLO GAJA дръжка + шилд slim (врата с дълга дръжка) inox, черен, старо злато F4 шилд с дебелина 12 mm / 8 mm C, D
	Комплект от горни шилдове SOLO GAJA (горна ключалка и дълга дръжка) inox, черен, старо злато F4 шилд с дебелина 12 mm / 8 mm D
	Дръжка HAGA или дръжка-топка срещу допълнително заплащане inox, черна, старо злато F4 (до изчерпване на количествата) (вратата отговаря на изискванията на RC2) шилд с дебелина 8 mm / 8 mm A, B
	Шилд HAGA за горна ключалка; inox, черен, старо злато F4 (до изчерпване на количествата) (вратата отговаря на изискванията на RC2) шилд с дебелина 8 mm / 8 mm B
	Дръжка ROYAL или дръжка-топка срещу допълнително заплащане inox, черна, старо злато F4 (до изчерпване на количествата) (вратата отговаря на изискванията на RC2) шилд с дебелина 12 mm / 8 mm A, B
	Шилд ROYAL за горна ключалка; inox, черен, старо злато F4 (до изчерпване на количествата) (вратата отговаря на изискванията на RC2) шилд с дебелина 12 mm / 8 mm B
	Дръжка ROYAL FLEX или дръжка-топка срещу допълнително заплащане със защита срещу пробиване от клас C inox, черна, старо злато F4 (до изчерпване на количествата) шилд с дебелина 12 mm / 8 mm A, B
	Шилд ROYAL FLEX за горна ключалка със защита срещу пробиване от клас C inox, черен, старо злато F4 (до изчерпване на количествата) шилд с дебелина 12 mm / 8 mm B

АКСЕСОАРИ

ДРЪЖКИ АНТАБА ²⁾		
	Антаба K35 inox от неръждаема стомана, черна стр ¹⁾³⁾ (опция за отваряне с бутон) C, D, E, F	дълж. 180 cm дълж. 160 cm дълж. 120 cm дълж. 60 cm
	Антаба KK35 inox от неръждаема стомана, черна стр ¹⁾³⁾ (опция за отваряне с бутон) C, D, E, F	дълж. 180 cm дълж. 160 cm дълж. 120 cm дълж. 60 cm
	Антаба KP inox от неръждаема стомана, черна стр ¹⁾³⁾ (опция за отваряне с бутон) C, D, E, F	дълж. 180 cm дълж. 160 cm дълж. 120 cm дълж. 60 cm
	Антаба KPL2 inox от неръждаема стомана, черна стр ³⁾ (опция за отваряне с бутон) C, D, E, F	дълж. 180 cm дълж. 160 cm дълж. 120 cm дълж. 60 cm
	Антаба OP inox от неръждаема стомана, черна стр ³⁾ (опция за отваряне с бутон) C, D, E, F	дълж. 180 cm дълж. 160 cm дълж. 120 cm дълж. 60 cm
	Антаба P6K inox от неръждаема стомана, черна стр ³⁾ (без опция за отваряне с бутон) C, D, E, F	дълж. 120 cm дълж. 60 cm
	Радио бутон за дръжката на вратата + радиореле + електрически отключващ механизъм ⁵⁾ или Бутон за дръжката на вратата + контактор + електрическа инсталация + електрически отключващ механизъм ⁵⁾ C, D, E, F	
	2 x радио бутон за дръжката на вратата + радиореле + електрически отключващ механизъм ⁵⁾ или 2 x бутон за дръжката на вратата + контактор + електрическа инсталация + електрически отключващ механизъм ⁵⁾ E, F	
	Четец на пръстови отпечатащи с Wi-Fi функция (приложение за управление) + електрически отключващ механизъм. ⁵⁾ (само за дръжки на врати K35, KK35, KP)	
	Бистабилен бутон с подсветка. Използва се за деактивиране на бутона на дръжка. ⁴⁾	
	Бистабилен бутон без подсветка. Използва се за деактивиране на бутона на дръжка с бутон и за включване/изключване на стъклото с променлива прозрачност. ⁴⁾	
	Осветление на копчетата (налично за модели K35, KK35 и KP). Включва сензор за здрач.	

¹⁾ Предлагат се дръжки по поръчка.

²⁾ За моделите BIENE 1, BIENE 2, LUTTER 1, LUTTER 2, KELLA 1, KELLA 2 и KELLA 3 има ограничения при избора на дръжки – подробности в панела за поръчка.













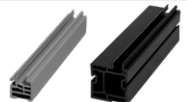

³⁾ Дръжка, поръчвана отделно: само с радио бутон – допълнително заплащане, само с традиционен бутон – допълнително заплащане.

⁴⁾ Бутонът е монтиран на рамката на вратата от страната на насрещника. Ако е избрана опцията за деактивиране на бутона в дръжката плюс стъкло с променлива прозрачност, ще бъдат монтирани два бутона един над друг. Бутонът за стъклото с променлива прозрачност е по избор. Ако клиентът не го избере, ще бъдат прокарани кабели за собствено свързване, например към ключ за осветление в стенна кутия.

⁵⁾ Електрическият насрещник е включен в цената на вратата в В2В панела при създаване на офертата.

АКСЕСОАРИ











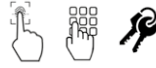

АКСЕСОАРИ СРЕЩУ ДОПЪЛНИТЕЛНО ЗАПЛАЩАНЕ

	Алуминиева каса за врати THERMO 78 и THERMO 64 (за вратите THERMO HOT 88 и THERMO HOT 78 тя е в стандартното оборудване)
	алуминиев ъглов профил за свързване на вратата и страничното остъкление под ъгъл 90 градуса (един вертикал)
	Разширение на касата Достъпно 30 mm за конструкцията THERMO HOT 88 Достъпни 28 mm за конструкциите THERMO 64, THERMO 78 и THERMO HOT 78
	Многоточкова брава с кука и щифт и насрещник (само за алуминиева каса) в черен цвят. Предлага се само от височина Hc = 1980 mm нагоре
	Широкоъгълен визьор, монтиран на височина 1500 mm +/- 30 mm (черен, инокс, старо злато)
	Падащо уплътнение
	Разширение на прага от PVC за врати и странични остъкления (с щипка или с винт) височина 20 mm и 35 mm, дълж. 120 cm
	Разширение на прага от клинарит под вратата, височина от 70 до 250 mm, дължина 120 cm
	Разширение на прага от клинарит под странично остъкление, височина от 70 до 250 mm, дължина 120 cm
	Разширение на прага от клинарит под странично остъкление, височина от 70 до 250 mm, дължина 60 cm
	Навес за отварящи се навътре врати в сребристо (анодизирано F9) и черно (монтира се от монтажника)
	Лепило "BOSTIK" за разширения на прага, сив цвят 430g
	Разширителна лента 28 mm, ролка 5m, разширение от 7 до 15 mm
	Лента за горещ монтаж 100 mm, дължина 1m
	Автоматична многоточкова брава заедно с насрещник (само за алуминиева каса). Автоматичната брава може да се използва само с алуминиева каса и дръжка. Не се предлага за врати с дълга дръжка, електрическа брава и горна ключалка.

A

АКСЕСОАРИ

АКСЕСОАРИ СРЕЩУ ДОПЪЛНИТЕЛНО ЗАПЛАЩАНЕ

	<p>Електромоторна многоточкова брава ROTO SAFE ENEO 4в1 (с възможност за управление чрез клавиатура с ПИН код, смартфон с функция Bluetooth, пръстов отпечатък и RFID карта или ключодържател). Заклучването е стандартно с антипаник функция, т.е. при всяко натискане на дръжката отвътре вратата се отваря автоматично (дори ако е заключена чрез вложка).</p> <p>C</p>
	<p>Интелигентна безкласна вложка ErkadoSmart в черно.³⁾ Отваряне: ПИН код, RFID карта или приложение TTlock</p> <p>A, C, E</p>
	<p>Интелигентна безкласна вложка ErkadoSmart в черно.³⁾ Отваряне: пръстов отпечатък, RFID карта или приложение TTlock</p> <p>A, C, E</p>
	<p>Дръжка ERKADO SMART предлага се само с автоматично заключване, разстояние 92 мм³⁾</p> <p>A</p> 
	<p>Електрическа брава с функция ролка / ден и нощ (само с алуминиева каса)</p>
	<p>Захранване на електрическа брава</p> <p>C, D, E, F</p>
	<p>Контактрон черен на цвят, предлага се само за врати с алуминиева каса</p>
	<p>Сребърен или черен автомат⁴⁾ с рамо за затваряне на врата (не се предлага в стоманена рамка). Автоматът за самозатваряне се изисква при използване на електрическа брава. Опция срещу допълнително заплащане: блокировка на отварянето на крилото.²⁾</p> <p>C, D, E, F</p>
	<p>Релсов автомат за самозатваряне на врати⁴⁾, сребърен или черен с подпомагане на отварянето и с ограничител на отварянето. Автоматът за самозатваряне се изисква при използване на електрическа брава. Опция срещу допълнително заплащане: регулируема блокировка на отварянето на крилото.¹⁾</p> <p>C, D, E, F</p>
	<p>Скрит автомат за самозатваряне за врати с подпомагане на отварянето⁴⁾, ограничител на отварянето и устройство за блокировка на отваряне на крилото¹⁾ (само за врати THERMO HOT 88 и THERMO HOT 78). Автоматът за самозатваряне се изисква при използване на електрическа брава.</p> <p>C, D, E, F</p>
	<p>Комплект за грижа за стоманени врати: активна почистваща пена и силикон за поддръжка 400 ml</p>

¹⁾ Блокировката позволява безопасно задържане на крилото в желаното положение, с ъгъл на отваряне от около 80 до 120 градуса.

²⁾ Блокировка само при ъгъл на отваряне 90 градуса.

³⁾ При използване на вложката Erkado Smart или дръжката ERKADO SMART, вратата не отговаря на клас противозломност RC2.

⁴⁾ Възможност за поръчка само на армировката за затваряне на врата (монтирана в крилото) срещу допълнително заплащане

Вратите трябва да бъдат защитени с навес от слънчева светлина и преки атмосферни валежи.

Широчината на навеса трябва да е не по-малка от общата широчина на вратата плюс 1 метър. Дълбочина не по-малка от 1 метър. За подробна информация вижте инструкцията за монтаж на вратата.

Гаранционната карта и инструкцията за монтаж са приложени към продукта. Този каталог служи като илюстративен информационен материал и съдържа актуалните цени и текущата наличност на продуктите. Производителят си запазва правото да променя цените и достъпните стоки без предизвестие.

В действителност цветовете от шаблоните може да се различават от представените в този каталог. Моля, сравнете цветовете с оригиналните шаблони, налични при нашите дистрибутори. Снимките в каталога са илюстративни и при различни ширини на крилата може да възникнат различни пропорции на отделните елементи. Запазваме си правото за евентуални печатни грешки. Каталогът не представлява оферта по смисъла на закона и е публикуван само за информация.

Издание I/2025/A в сила от 15.09.2025.

Изборът на вратата трябва да се извърши въз основа на техническия проект на обекта, разработен като се вземат предвид приложимите стандарти и разпоредби, както и интензивността и условията на употреба. ERKADO предлага няколко варианта, но изборът е на Купувача, тъй като само Купувачът или лице, действащо от негово име, знае целта и условията за използване на поръчания продукт. Технически одобрения и сертификати са достъпни за изтегляне в уеб сайта www.erkado.pl



ERKADO Sp. z o.o.

Gościeradów-Folwark
Osiedle POM 8
23-275 Gościeradów
ПОЛША
ДДС (NIP) 715-194-27-90

e-mail: biuro@erkado.pl
www.erkado.pl

ВИЖТЕ ЦЕНИТЕ

СТОМАНЕНИ ВРАТИ



ИНТЕРИОРНИ ВРАТИ



СТОМАНЕНИ ВРАТИ

БЕЗОПАСНОСТ • ТОПЛИННА ЕФЕКТИВНОСТ • ИЗДРЪЖЛИВОСТ



БЕЗОПАСНОСТ
клас на защита от взлом RC2



Ud od 0,6 W/(m²K)

ТОПЛИННА ЕФЕКТИВНОСТ
в съответствие с
изискванията на програмата
“Чист въздух”



ИЗДРЪЖЛИВОСТ
висока устойчивост на
атмосферни условия