

ERKADO

dveře jsou naším světem



OCELOVÉ DVEŘE KATALOG 2024

Edice II/2024/A
platná od 1.10.2024

CZ / Kč



NOVINKA SINGEN 6 v provedení LABEL BLACK, v dýze HEDVÁBNÝ ANTRACIT s matným povrchem.

ERKADO

Dveře vyrábíme již téměř 50 let. Během této doby jsme prošli transformací z malé truhlářské dílny, která vyráběla dřevěné zboží pro místní občany, až na jednoho z lídrů na trhu výrobců dveří v Polsku. V naší továrně o rozloze 50 000 m² máme strojový park navržený speciálně pro nás, který využívá nejmodernější technologie. Ročně vyrobíme přibližně 750 tisíc dveřních křidel, které nacházejí spokojené kupce v různých koutech světa. Naše výrobky jsou známé především svou vysokou kvalitou, atraktivním a univerzálním designem.

Každá objednávka je pro nás důležitá – malá, která zahrnuje jednotlivá křídla, i zakázka pro velké odběratele. Jsme přesvědčeni o tom, že je to ta správná cesta, jak se stávat stále lepším výrobcem.

Ocelové dveře jsou nejnovějším produktem Erkado. Jsou vyráběny pomocí patentované technologie na individuálně sestavené moderní výrobní lince.

Naše nápady a myšlenky proměňujeme ve skutečné výrobky, které testujeme, abychom prověřili jejich potřebné parametry a možnosti. Jsme přesvědčeni, že výsledkem těchto kroků jsou výrobky, které zajišťují pocit pohodlí a bezpečí. Doufáme, že stejný pocit budete mít při nákupu našich dveří i vy.

OBSAH

DEKORY NOVINKA	4
KOLEKCE DVEŘÍ	5
TYPY KONSTRUKCE DVEŘÍ	9
THERMO HOT 88	10
THERMO HOT 78	12
THERMO 78	14
THERMO 64	16
TYPY PROVEDENÍ	18
TEPELNÁ PROPUSTNOST	19
MODELY DVEŘÍ	
HORN NOVINKA	21
LANGEN NOVINKA	22
TREBUR NOVINKA	23
WELS NOVINKA	24
BAZYLEA NOVINKA	25
LEIMEN NOVINKA	26
AMBERG	27
LINDEN	28
MURTER	29
KREBEN	30
FRYBURG NOVINKA	31
ROTTERDAM NOVINKA	32
EBERN NOVINKA	33
WIENER NOVINKA	34
SION	35
SINGEN NOVINKA	36
SELTERS NOVINKA	37
SAMEDAN	38
RODING	39
MELK	40
LUCERNA	41
LEOBEN	42
BIENE	43
LUTTER	44
KELLA NOVINKA	45
SOLID	46
SVĚTLÍKY	52
TECHNICKÉ ÚDAJE:	
ROZMĚRY PRŮSVITU V RÁMCI DEKORATIVNÍHO PANELU	47
VZDÁLENOST PANELŮ NEBO PROLISŮ OD HRANY DVEŘNÍHO KŘÍDLA	48
ZÁRUBNĚ	49
ROZMĚRY DVEŘÍ	50
ZPŮSOBY OTEVÍRÁNÍ	54
PŘÍSLUŠENSTVÍ	55

DEKORY

Naše dveře jsou vyrobeny z ocelového plechu a jsou chráněny PVC dýhou. Vyberte si barvu, díky které vaše dveře vyniknou.

PVC DÝHA

Jedná se o produkt, který je speciálně vyvinutý pro venkovní použití. PVC dýha je vysoce odolná na proměnlivé povětrnostní podmínky a UV záření.

Textura přizpůsobená dekoračnímu motivu vytváří velmi výjimečný produkt.

5 let ²⁾
ZÁRUKY
NA DÝHU

NOVINKA

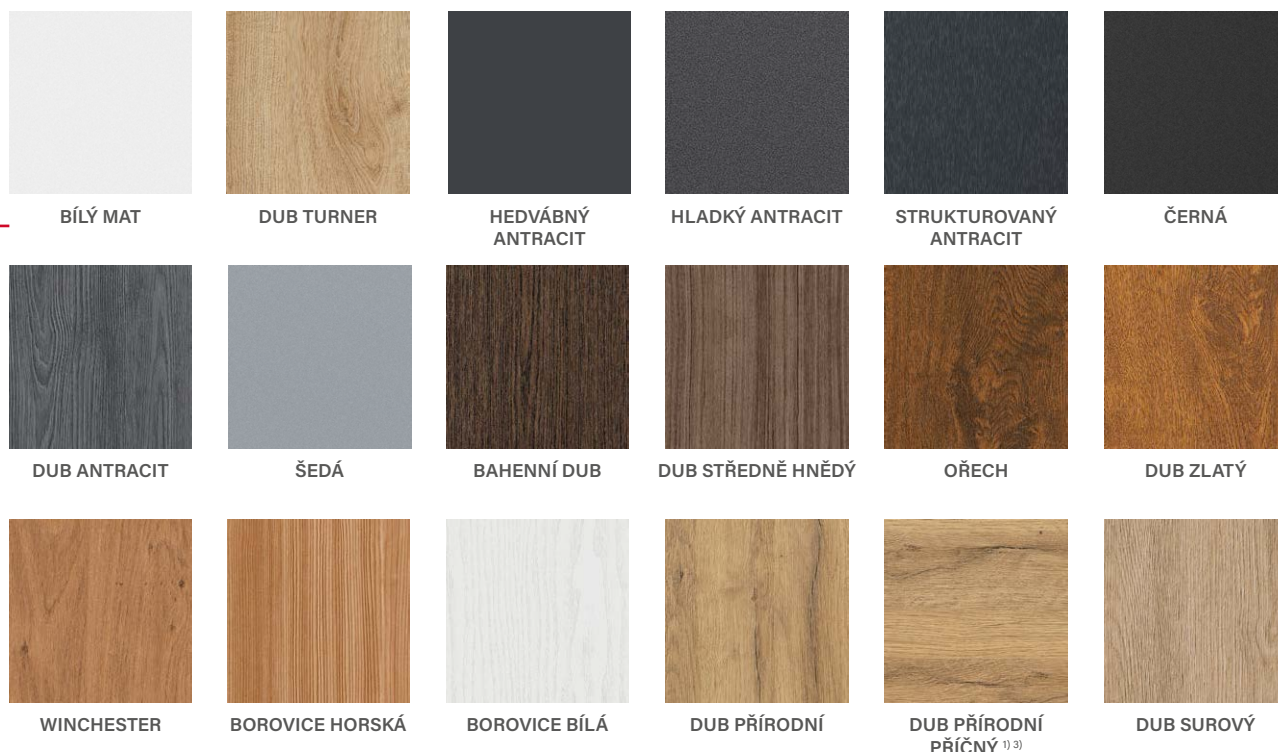

RÁMY

PROSKLENÍ

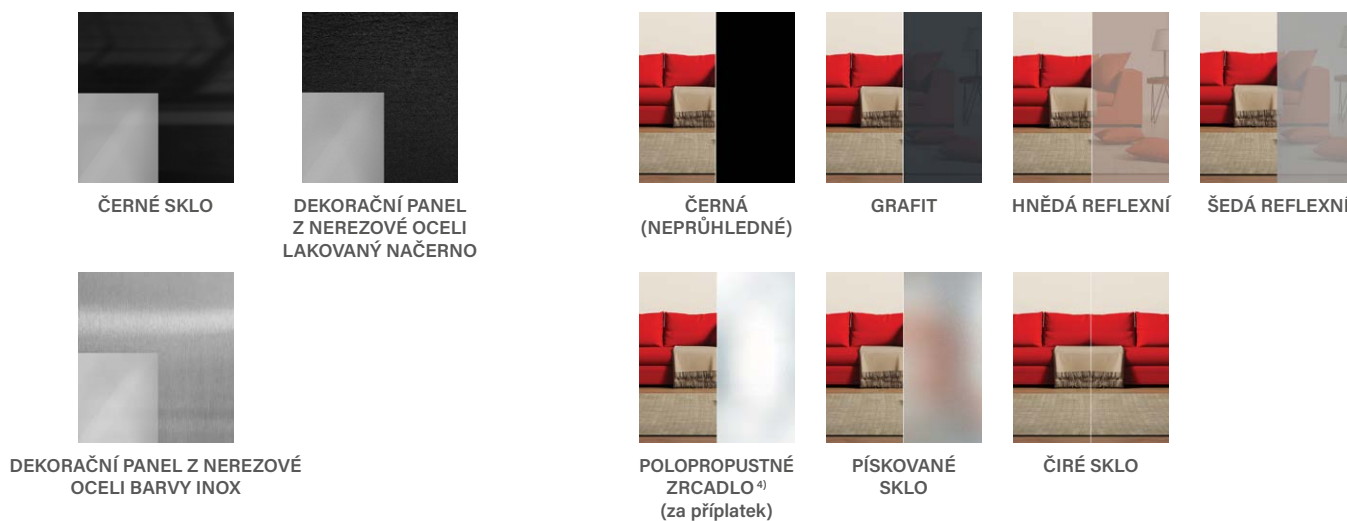

¹⁾ Dekor DUB PŘÍRODNÍ PŘÍČNÝ je použit jen na křídle. Zárubeň je dostupná v dekoru DUB PŘÍRODNÍ.

²⁾ Vztahuje se na odolnost proti UV záření s požadavky uvedenými v záručním listu.

³⁾ Dekor je k dispozici pouze s ozdobným úhelníkem v černé barvě na falci křídla na straně zámku (neplatí pro LANGEN 2 a 7, BAZYLEA 2, LEIMEN 3 a 5).

⁴⁾ Změna atmosférického tlaku může způsobit mírné zkreslení odraženého obrazu v benátském zrcadle.

Z technických důvodů souvisejících s tiskem se nabízené barvy mohou lišit od barev zobrazených na fotografiích. Doporučujeme srovnat barvu s vzorníkem dostupným u prodejce

KOLEKCE DVEŘÍ

ŘADA HORN

str. 21



HORN 1

HORN 2

HORN 4

HORN 5

NOVINKA

ŘADA LANGEN

str. 22

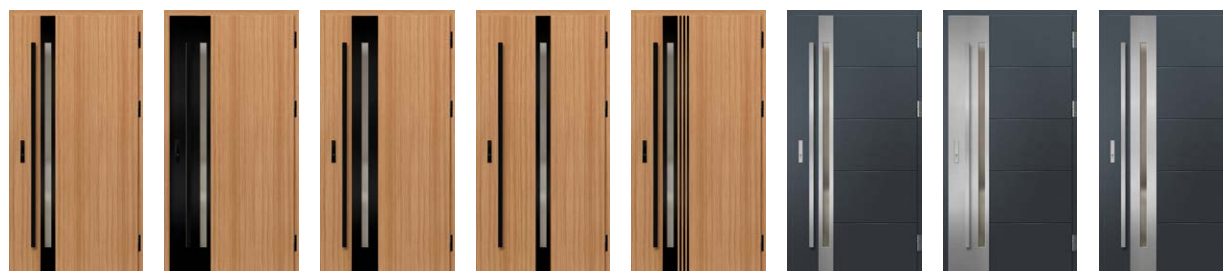

LANGEN 1

LANGEN 2

LANGEN 3

LANGEN 4

LANGEN 5

LANGEN 6

LANGEN 7

LANGEN 8

NOVINKA

ŘADA TREBUR

str. 23

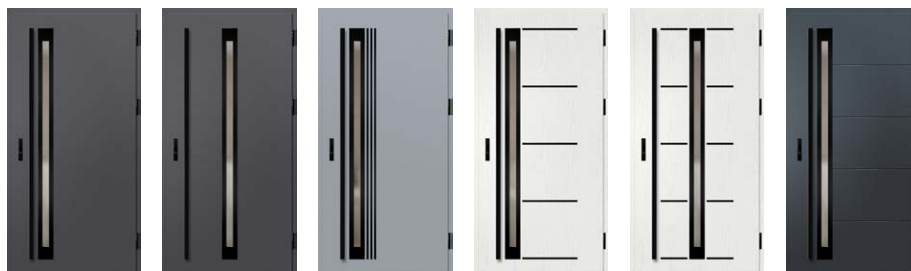

TREBUR 1

TREBUR 2

TREBUR 4

TREBUR 7

TREBUR 8

TREBUR 10

NOVINKA

ŘADA WELS

str. 24

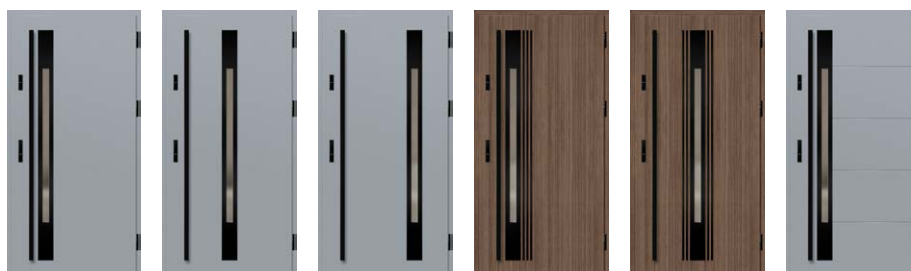

WELS 1

WELS 2

WELS 3

WELS 4

WELS 5

WELS 7

NOVINKA

ŘADA BAZYLEA

str. 25



BAZYLEA 1

BAZYLEA 2

BAZYLEA 3

BAZYLEA 4

BAZYLEA 5

NOVINKA

KOLEKCE DVEŘÍ

ŘADA LEIMEN

str. 26



LEIMEN 1

LEIMEN 2

LEIMEN 3

LEIMEN 4

LEIMEN 5

NOVINKA

ŘADA AMBERG

str. 27



AMBERG 1

AMBERG 2

AMBERG 3

AMBERG 4

PATENTOVANÝ VZOR
ERKADO
No 008724926-0001

ŘADA LINDEN

str. 28



LINDEN 1

LINDEN 2

LINDEN 3

LINDEN 4

LINDEN 5

LINDEN 6

PATENTOVANÝ VZOR
ERKADO
No 008724926-0002
No 008724926-0003
No 008724926-0004

ŘADA MURTER

str. 29



MURTER 1

MURTER 2

MURTER 3

MURTER 4

MURTER 5

MURTER 6

PATENTOVANÝ VZOR
ERKADO
No 008724926-0005
No 008724926-0006
No 008724926-0007

ŘADA KREBEN

str. 30



KREBEN 1

KREBEN 2

ŘADA FRYBURG

str. 31



FRYBURG 3

FRYBURG 4

FRYBURG 5

FRYBURG 6

NOVINKA

KOLEKCE DVEŘÍ

ŘADA ROTTERDAM

str. 32



ROTTERDAM 1 ROTTERDAM 2 ROTTERDAM 3 ROTTERDAM 4

NOVINKA

ŘADA EBERN

str. 33

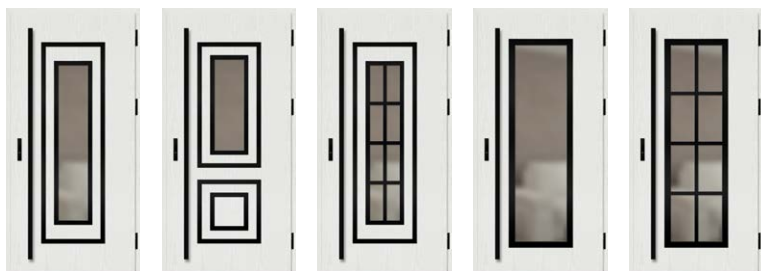

EBERN 1 EBERN 2 EBERN 3 EBERN 4 EBERN 5

NOVINKA

ŘADA WIENER

str. 34



WIENER 1 WIENER 2 WIENER 3

NOVINKA

ŘADA SION

str. 35



SION 1 SION 2

ŘADA SINGEN

str. 36



SINGEN 1 SINGEN 2 SINGEN 3 SINGEN 4 SINGEN 5 SINGEN 6

NOVINKA

ŘADA SELTERS

str. 37



SELTERS 1 SELTERS 2 SELTERS 3 SELTERS 4 SELTERS 5 SELTERS 6 SELTERS 7

NOVINKA

PATENTOVANÝ VZOR
ERKADO

No 008724926-0008
No 008724926-0009
No 008724926-0010

KOLEKCE DVEŘÍ

ŘADA SAMEDAN

str. 38

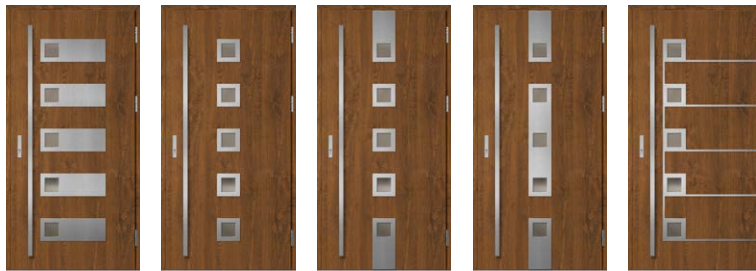

SAMEDAN 1 SAMEDAN 2 SAMEDAN 3 SAMEDAN 4 SAMEDAN 5

ŘADA RODING

str. 39



RODING 1 RODING 2

ŘADA MELK

str. 40



MELK 1 MELK 2

ŘADA LUCERNA

str. 41

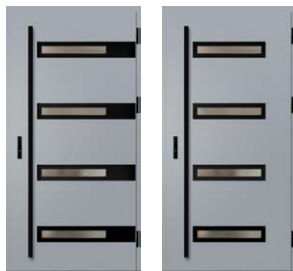

LUCERNA 1 LUCERNA 2

ŘADA LEOBEN

str. 42



LEOBEN 1 LEOBEN 2 LEOBEN 3 LEOBEN 4

ŘADA BIENE

str. 43



BIENE 1 BIENE 2 BIENE 3 BIENE 4

ŘADA LUTTER

str. 44



LUTTER 1 LUTTER 2 LUTTER 3 LUTTER 4

ŘADA KELLA

str. 45



KELLA 1 KELLA 2 KELLA 3 KELLA 4

NOVINKA

ŘADA SOLID

str. 46

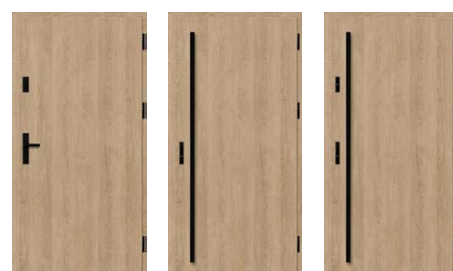

SOLID SOLID SOLID

TYPY KONSTRUKCE

88
THERMO HOT

THERMO HOT 88



TEPELNÁ IZOLACE
Ud=0,60 W/(m²K)¹⁾



TLOUŠŤKA
DVEŘNÍHO KŘÍDLA
88 mm

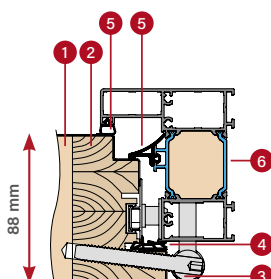

HLINÍKOVÁ ZÁRUBEŇ

78
THERMO HOT

THERMO HOT 78



TEPELNÁ IZOLACE
Ud=0,63 W/(m²K)¹⁾



TLOUŠŤKA
DVEŘNÍHO KŘÍDLA
78 mm

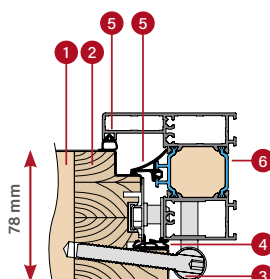

HLINÍKOVÁ ZÁRUBEŇ

78
THERMO

THERMO 78



TEPELNÁ IZOLACE
Ud=0,64 W/(m²K)¹⁾



TLOUŠŤKA
DVEŘNÍHO KŘÍDLA
78 mm

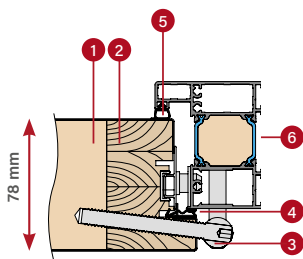

HLINÍKOVÁ ZÁRUBEŇ

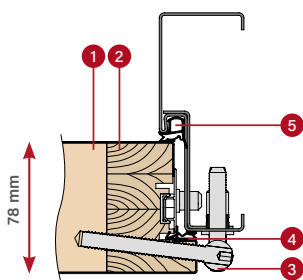

OCELOVÁ ZÁRUBEŇ

64
THERMO

THERMO 64



TEPELNÁ IZOLACE
Ud=0,77 W/(m²K)¹⁾



TLOUŠŤKA
DVEŘNÍHO KŘÍDLA
64 mm

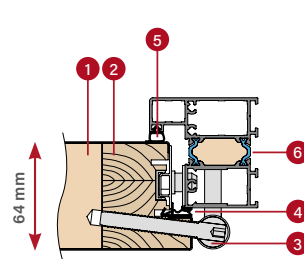

HLINÍKOVÁ ZÁRUBEŇ

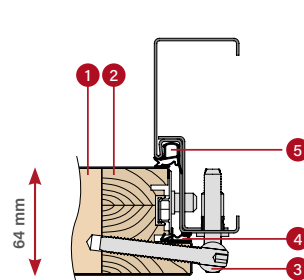

OCELOVÁ ZÁRUBEŇ

- 1 pěnová výplň
- 2 vlys z lepeného dřeva

- 3 závěs
- 4 těsnění křídla

- 5 těsnění zárubně
- 6 tepelně izolační přepážka hliníkové zárubně

* Platí pro plně dveře bez prosklení s referenčními rozměry 1230 x 2180 mm s hliníkovou zárubní (podrobné informace na str. 19).

DVEŘE THERMO HOT 88



tepelná izolace
Ud=0,60 w/ (m²K) ¹⁾

STANDARDNÍ VYBAVENÍ A VYBAVENÍ ZA PŘÍPLATEK



S **S** **D**

protiplech s regulovaným přítlakem
lišťový zámek
lišťový zámek s horním zámekem



LINDEN 2, dub přírodní, LABEL BLACK

S standard v ceně dveří **D** volitelně za příplatek

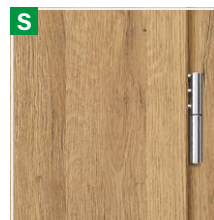

tříčepové závěsy s 3D nastavením, kryty závěsů černé, stříbrné nebo starozlaté



hliníková zárubeň



padací těsnění

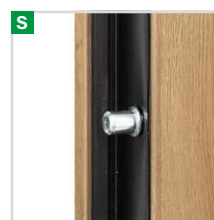

4 čepy proti vysazení



hliníkový práh s tepelnou vložkou a polodrážka ve spodní části křídla

¹⁾ Platí pro plně dveře bez prosklení s referenčními rozměry 1230 × 2180 mm s hliníkovou zárubeň.

²⁾ Prosklené dveře musí mít soustavu skel RC2, aby byly klasifikovány jako RC2, soustava je k dispozici za příplatek. Při použití vložky ErkadoSmart dveře nespĺňují třídu RC2.



průřez křídla THERMO HOT 88 s
padacím těsněním i bez něj,
hliníkový práh







KONSTRUKCE:

- 1 dveřní křídlo vyplněné polyuretanovou pěnou (PUR)
- 2 povrch křídla tvoří 0,6 mm pozinkovaný ocelový plech pokrytý PVC dýhou odolnou proti UV záření
- 3 vlys křídla je proveden z lepeného dřeva (borovicové dřevo)
- 4 tříčepový závěs s regulací 3D
- 6 maskovací profil zajišťuje estetický vzhled
- 7 hliníkový práh s tepelnou vložkou
- 8 padací těsnění (volitelné, za příplatek) zajišťuje dodatečné těsnění dveří u prahu
- 9 polodrážka výrazně zlepšuje těsnost dveří po celém obvodu křídla
- 10 hliníkové kryty závěsů v černé, stříbrné nebo starozlaté barvě
- 11 hliníková zárubeň s tepelnou bariérou, která zajišťuje mnohem lepší tepelnou izolaci
- 12 středové těsnění zárubně
- 13 těsnění zárubně a křídla
- 14 vysoce izolační výplň XPS

STANDARDNÍ VYBAVENÍ:

1. Dveřní křídlo se čtyřstrannou drážkou, s rámem z lepeného dřeva, vyplněné PUR pěnou s:
 - 3 závěsy s regulací 3D a kryty
 - 4 čepy proti vysazení dveří
 - lištový zámek s hákovou závorou a 3bodovým zamykáním, stříbrný, nebo černý za příplatek
 - masky.
2. Hliníková zárubeň lakovaná na černo a polepena v barvě dveřního křídla, vybavená hliníkovým prahem s tepelnou vložkou a protiplechem s regulovaným přítlakem.
3. Čtyřskla s černým meziskelním rámečkem s vyššími tepelně izolačními parametry ve standardním provedení.

průřez hliníkové zárubně pro křídlo
THERMO HOT 88

-  tloušťka dveřního křídla 88 mm
-  standard WT21
-  energeticky úsporné
-  evropská norma shody CE
-  ideální pro pasivní domy

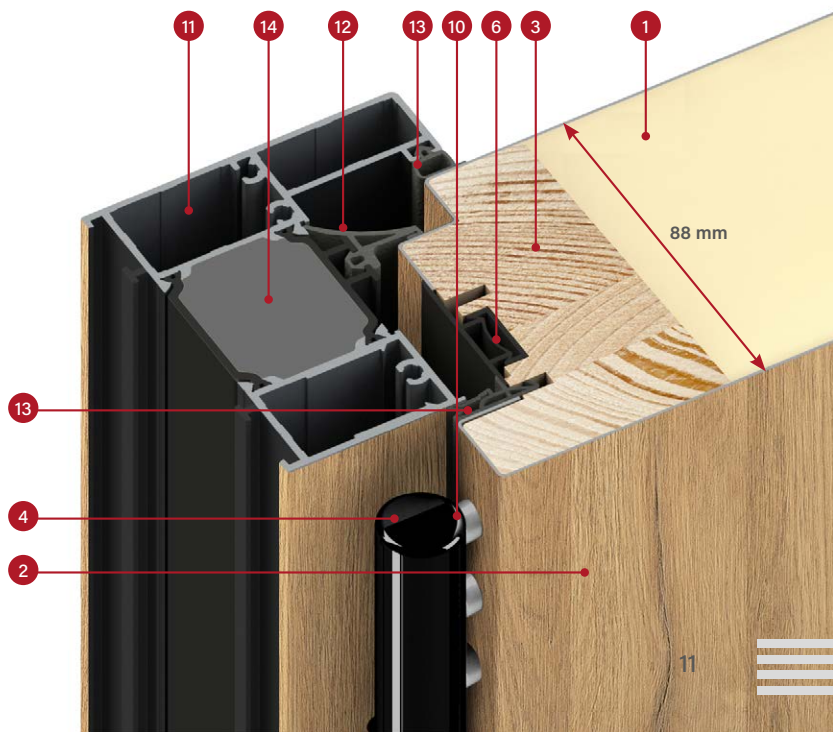

DVEŘE THERMO HOT 78



tepelná izolace
Ud=0,63 w/ (m²K) ¹⁾

STANDARDNÍ VYBAVENÍ A VYBAVENÍ ZA PŘÍPLATEK



S

protiplech s regulovaným přítlakem

S

lišťový zámek

D

lišťový zámek s horním zámkem

HORN 1, dub antracit, PLAIN GLASS

S

standard v ceně dveří

D

volitelně za příplatek



tříčepové závěsy s 3D nastavením, kryty závěsů černé, stříbrné nebo starozlaté



hliníková zárubeň



padací těsnění

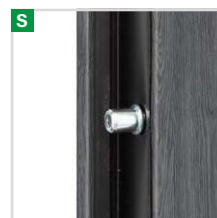

4 čepy proti vysazení



hliníkový práh s tepelnou vložkou a polodrážka ve spodní části křídla

¹⁾ Platí pro plně dveře bez prosklení s referenčními rozměry 1230 × 2180 mm s hliníkovou zárubní.

²⁾ Prosklené dveře musí mít soustavu skel RC2, aby byly klasifikovány jako RC2, soustava je k dispozici za příplatek. Při použití vložky ErkadoSmart dveře nespĺňují třídu RC2.

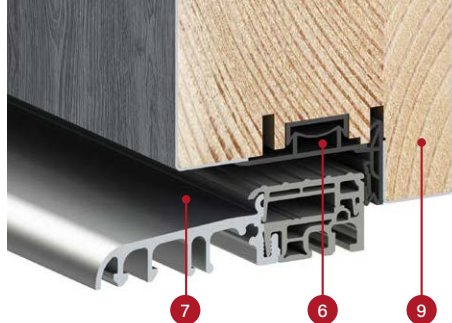

průřez křídla THERMO HOT 78
s padacím těsněním i bez něj,
hliníkový práh



KONSTRUKCE:

- 1 dveřní křídlo vyplněné polyuretanovou pěnou (PUR)
- 2 povrch křídla tvoří 0,6 mm pozinkovaný ocelový plech pokrytý PVC dýhou odolnou proti UV záření
- 3 vlys křídla je proveden z lepeného dřeva (borovicové dřevo)
- 4 tříčepový závěs s regulací 3D
- 6 maskovací profil zajišťuje estetický vzhled
- 7 hliníkový práh s tepelnou vložkou
- 8 padací těsnění (volitelné, za příplatek) zajišťuje dodatečné těsnění dveří u prahu
- 9 polodrážka výrazně zlepšuje těsnost dveří po celém obvodu křídla
- 10 hliníkové kryty závěsů v černé, stříbrné nebo starozlaté barvě
- 11 hliníková zárubeň s tepelnou bariérou, která zajišťuje mnohem lepší tepelnou izolaci
- 12 středové těsnění zárubně
- 13 těsnění zárubně a křídla
- 14 vysoce izolační výplň XPS

STANDARDNÍ VYBAVENÍ:

1. Dveřní křídlo se čtyřstrannou drážkou, s rámem z lepeného dřeva, vyplněné PUR pěnou s:
 - 3 závěsy s regulací 3D a kryty
 - 4 čepy proti vysazení dveří
 - lištový zámek s hákovou závorou a 3bodovým zamykáním, stříbrný, nebo černý za příplatek
 - masky.
2. Hliníková zárubeň lakovaná na černo a polepena v barvě dveřního křídla, vybavená hliníkovým prahem s tepelnou vložkou a protiplechem s regulovaným přítlakem.
3. Čtyřskla s černým meziskelním rámečkem s vyššími tepelně izolačními parametry ve standardním provedení.



tloušťka dveřního
křídla 78 mm



standard WT21



energeticky úsporné



evropská norma
shody CE



ideální pro pasivní domy

průřez hliníkové zárubně pro křídlo
THERMO HOT 78

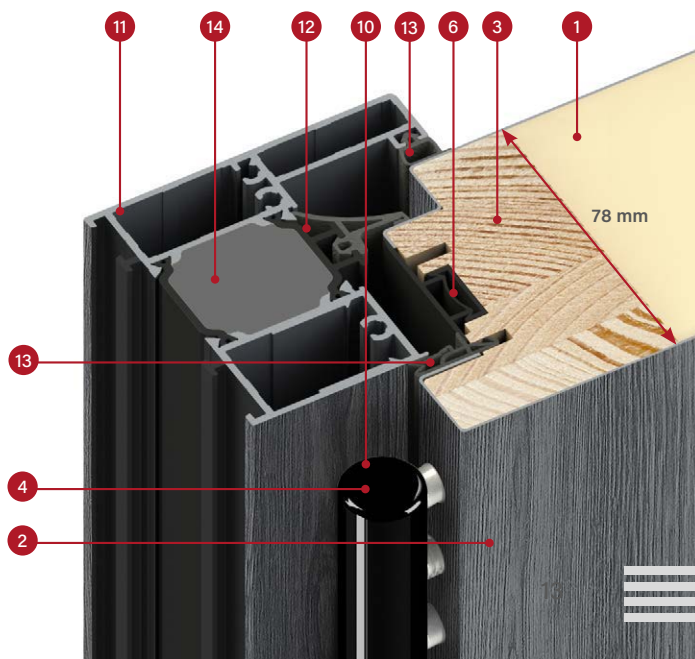

DVEŘE THERMO 78



tepelná izolace
Ud=0,64 w / (m²K) ¹⁾

STANDARDNÍ VYBAVENÍ A VYBAVENÍ ZA PŘÍPLATEK



S

protiplech s regulovaným přítlakem ³⁾

S

lišťový zámek bez horního zámku

D

lišťový zámek s horním zámkem

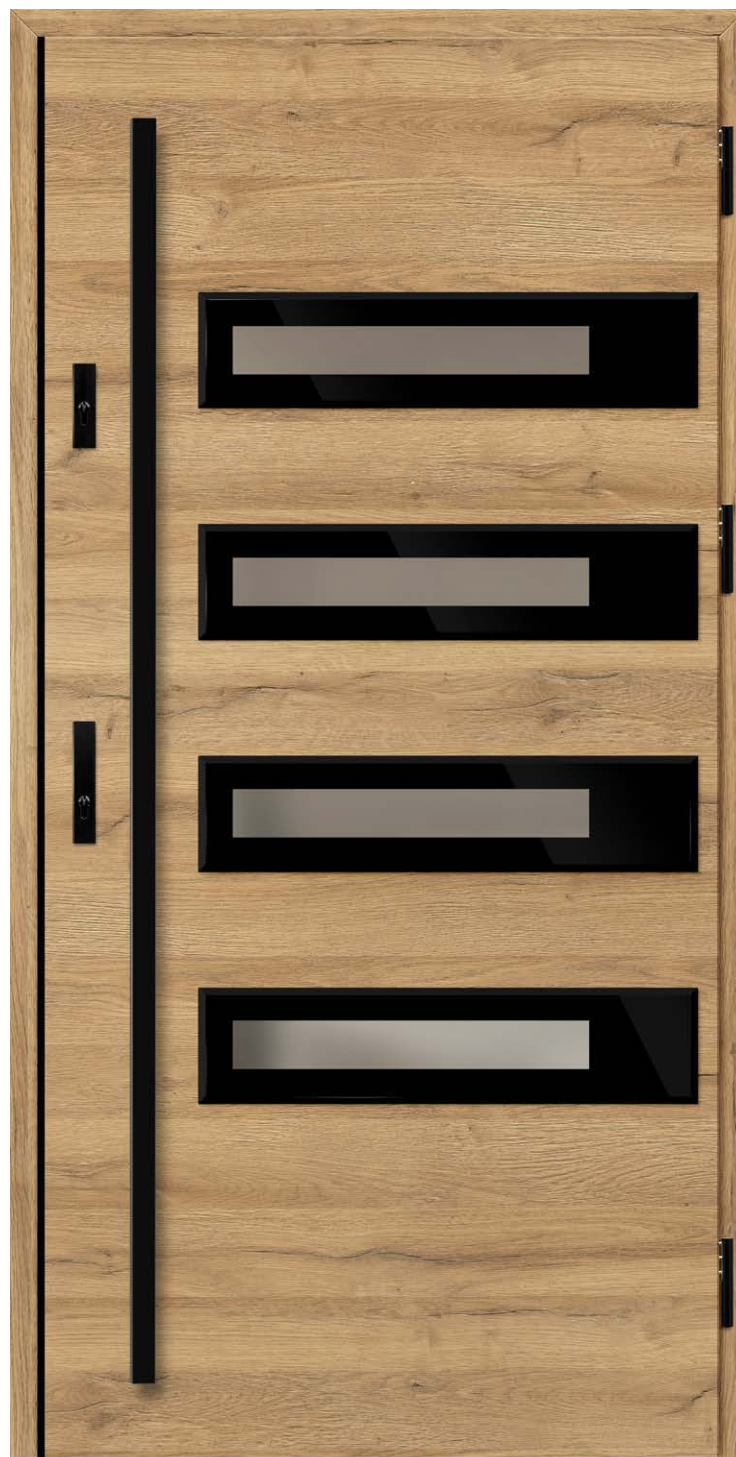

SION 1, dub přírodní příčný, LABEL DIAMOND GLASS

S

standard v ceně dveří

D

volitelně za příplatek



tříčepové závěsy s 3D nastavením, kryty závěsů černé, stříbrné nebo starozlaté

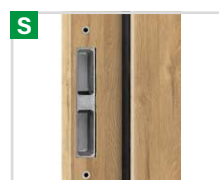

ocelová zárubeň s regulovanými závěsy



hliníková zárubeň



padací těsnění

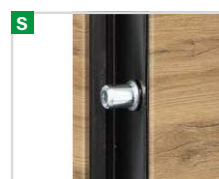

4 čepy proti vysazení



hliníkový práh s tepelnou vložkou a polodrážka ve spodní části křídla

¹⁾ Platí pro plné dveře bez prosklení s referenčními rozměry 1230 × 2180 mm s hliníkovou zárubeňí.

²⁾ Prosklené dveře musí mít soustavu skel RC2, aby byly klasifikovány jako RC2, soustava je k dispozici za příplatek. Při použití vložky ErkadoSmart dveře nespĺňují třídu RC2.

³⁾ Dostupné pouze pro hliníkovou zárubeň. U ocelové zárubeňe není protiplech dostupný.



průřez křídla THERMO 78 s padacím těsněním i bez něj, hliníkový práh

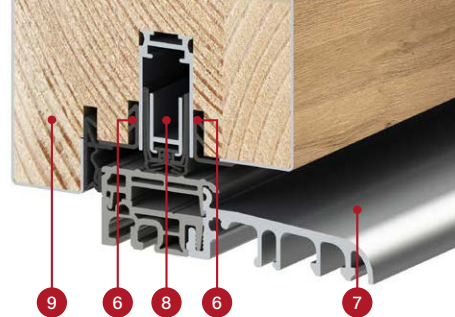

KONSTRUKCE:

- 1 dveřní křídlo vyplněné polyuretanovou pěnou (PUR)
- 2 povrch křídla tvoří 0,6 mm pozinkovaný ocelový plech pokrytý PVC dýhou odolnou proti UV záření
- 3 vlys křídla je proveden z lepeného dřeva (borovicové dřevo)
- 4 tříčepový závěs s regulací 3D
- 6 maskovací profil zajišťuje estetický vzhled
- 7 hliníkový práh s tepelnou vložkou
- 8 padací těsnění (volitelné, za příplatek) zajišťuje dodatečné těsnění dveří u prahu
- 9 polodrážka výrazně zlepšuje těsnost dveří po celém obvodu křídla
- 10 hliníkové kryty závěsů v černé, stříbrné nebo starozlaté barvě
- 11 hliníková zárubeň (volitelně za příplatek) s tepelnou přepážkou, která zajišťuje mnohem lepší tepelnou izolaci (ve srovnání s ocelovou zárubní)
- 12 ocelová zárubeň z pozinkovaného plechu tloušťky 1,5 mm v barvě dveří nebo v libovolné barvě z palety barev
- 13 těsnění zárubně a křídla
- 14 vysoce izolační výplň XPS

STANDARDNÍ VYBAVENÍ:

1. Dveřní křídlo se čtyřstrannou drážkou, s rámem z lepeného dřeva, vyplněné PUR pěnou s:
 - 3 závěsy s regulací 3D a kryty
 - 4 čepy proti vysazení dveří
 - lištový zámek s hákovou závorou a 3bodovým zamykáním, stříbrný, nebo černý za příplatek
 - masky.
2. Ocelová zárubeň, pozinkovaná a dýhovaná v barvě dveřního křídla, vybavená hliníkovým prahem s tepelnou vložkou
3. Čtyřskla s černým meziskelním rámečkem s vyššími tepelně izolačními parametry ve standardním provedení.



tloušťka dveřního křídla 78 mm



standard WT21



energeticky úsporné



evropská norma shody CE



ideální pro pasivní domy (s hliníkovou zárubní)

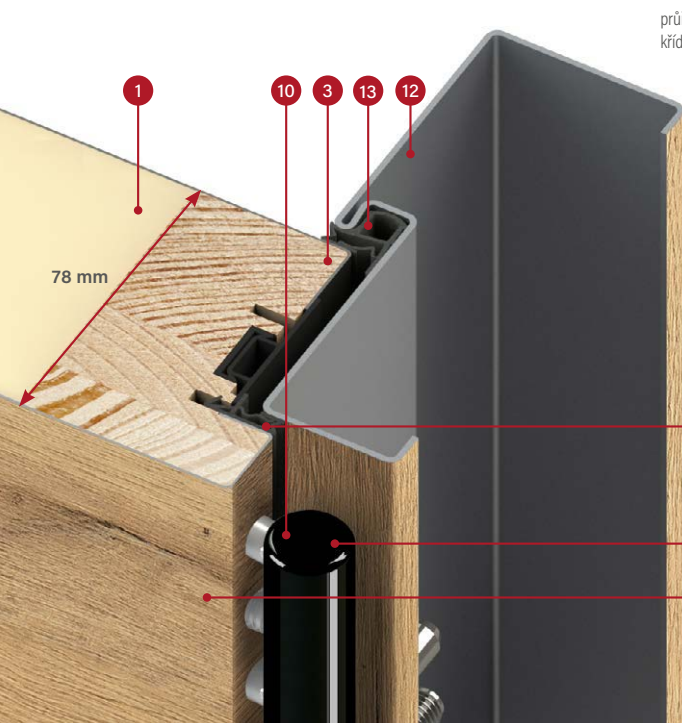

průřez ocelové zárubně u dveřního křídla THERMO 78

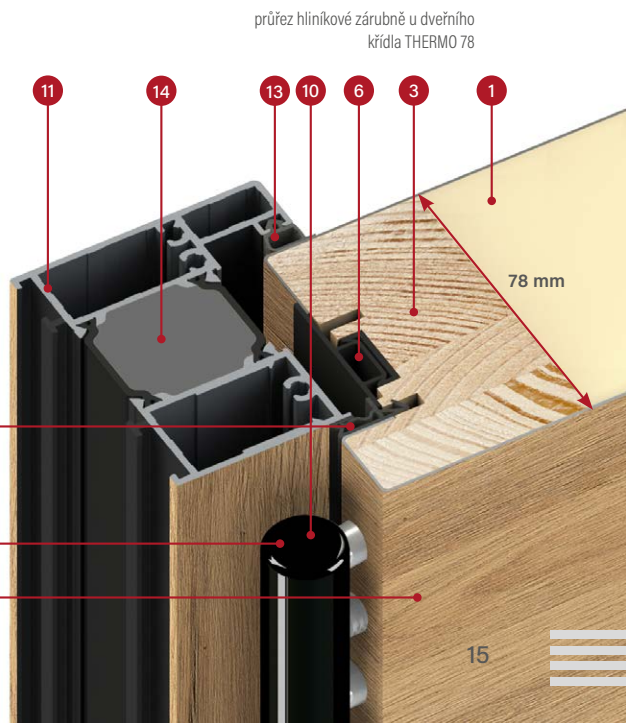

průřez hliníkové zárubně u dveřního křídla THERMO 78

DVEŘE THERMO 64



tepelná izolace
Ud=0,77 w/ (m²K) ¹⁾

STANDARDNÍ VYBAVENÍ A VYBAVENÍ ZA PŘÍPLATEK



S

protiplech s regulovaným přítlakem ³⁾

S

lišťový zámek bez horního zámku

D

lišťový zámek s horním zámekem

BAZYLEA 6, hedvábný antracit, LABEL INOX

S

standard v ceně dveří

D

volitelně za příplatek



tříčepové závěsy s 3D nastavením, kryty závěsů černé, stříbrné nebo starozlaté



ocelová zárubeň s regulovanými závěsy



hliníková zárubeň



padací těsnění

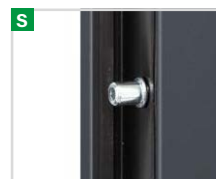

4 čepy proti vysazení



hliníkový práh s tepelnou vložkou a polodrážka ve spodní části křídla

¹⁾ Platí pro plně dveře bez prosklení s referenčními rozměry 1230 × 2180 mm s hliníkovou zárubeň.

²⁾ Prosklené dveře musí mít soustavu skel RC2, aby byly klasifikovány jako RC2, soustava je k dispozici za příplatek. Při použití vložky ErkadoSmart dveře nespĺňují třídu RC2.

³⁾ Dostupné pouze pro hliníkovou zárubeň. U ocelové zárubeň není protiplech dostupný.



průřez křídla THERMO 64 s padacím těsněním i bez něj, hliníkový práh

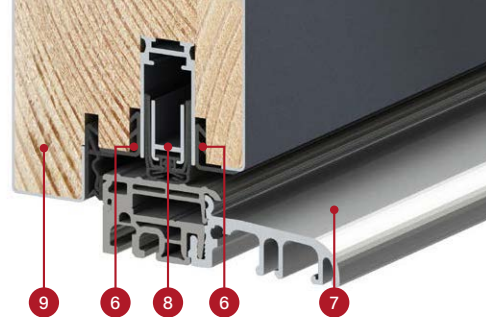

KONSTRUKCE:

- 1 dveřní křídlo vyplněné polyuretanovou pěnou (PUR)
- 2 povrch křídla tvoří 0,6 mm pozinkovaný ocelový plech pokrytý PVC dýhou odolnou proti UV záření
- 3 vlys křídla je proveden z lepeného dřeva (borovicové dřevo)
- 4 tříčepový závěs s regulací 3D
- 6 maskovací profil zajišťuje estetický vzhled
- 7 hliníkový práh s tepelnou vložkou
- 8 padací těsnění (volitelně, za příplatek) zajišťuje dodatečné těsnění dveří u prahu
- 9 polodrážka výrazně zlepšuje těsnost dveří po celém obvodu křídla
- 10 hliníkové kryty závěsů v černé, stříbrné nebo starozlaté barvě
- 11 hliníková zárubeň (volitelně za příplatek) s tepelnou přepážkou, která zajišťuje mnohem lepší tepelnou izolaci (ve srovnání s ocelovou zárubní)
- 12 ocelová zárubeň z pozinkovaného plechu tloušťky 1,5 mm v barvě dveří nebo v libovolné barvě z palety barev
- 13 těsnění zárubně a křídla
- 14 vysoce izolační výplň XPS

STANDARDNÍ VYBAVENÍ:

1. Dveřní křídlo se čtyřstrannou drážkou, s rámem z lepeného dřeva, vyplněné PUR pěnou s:
 - 3 závěsy s regulací 3D a kryty
 - 4 čepy proti vysazení dveří
 - lištový zámek s hákovou závorou a 3bodovým zamykáním, stříbrný, nebo černý za příplatek
 - masky.
2. Ocelová zárubeň, pozinkovaná a dýhovaná v barvě dveřního křídla, vybavená hliníkovým prahem s tepelnou vložkou.
3. Čtyřskla s černým meziskelním rámečkem s vyššími tepelně izolačními parametry ve standardním provedení.



tloušťka dveřního křídla 64 mm



standard WT21



energeticky úsporné



evropská norma shody CE

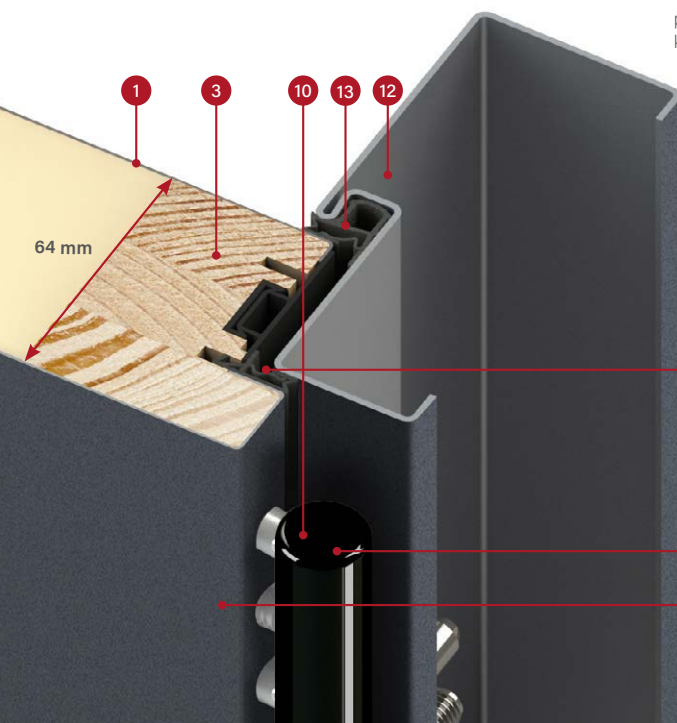

průřez ocelové zárubně u dveřního křídla THERMO 64

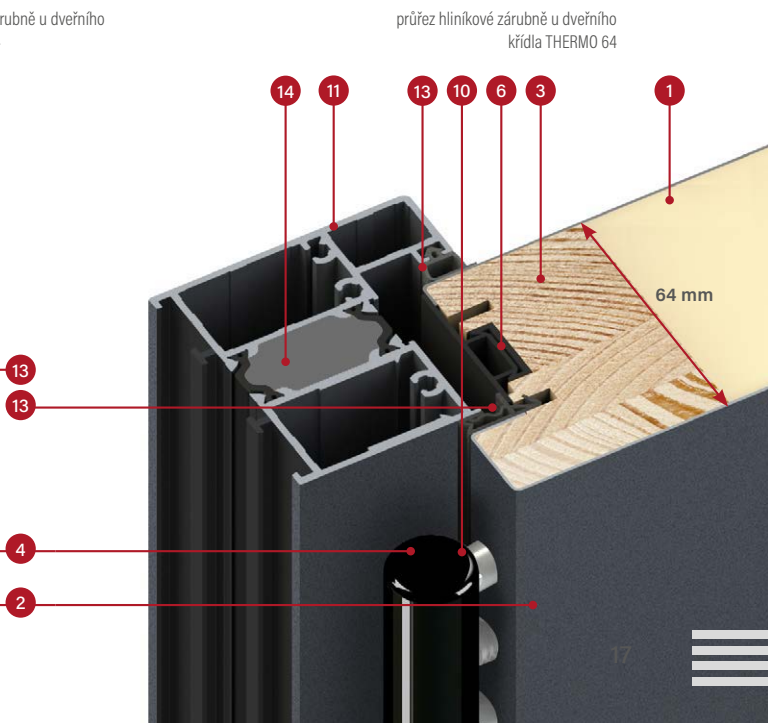

průřez hliníkové zárubně u dveřního křídla THERMO 64

TYPY PROVEDENÍ

PROVEDENÍ PLAIN

Ozdobný obal, sklo v jedné rovině s povrchem křídla vystupující pouze na straně s falcem.

U dveří, které se otvírají směrem ven nebo dovnitř, je sklo vždy z vnější strany v jedné rovině s povrchem křídla, zatímco uvnitř domu je v provedení PLAIN GLASS dekorativní panel z nerezové oceli natřený na černo a v provedení PLAIN LACOBEL GLASS je křídlo hladké.

Výjimkou jsou dveře otvírané dovnitř s technologií THERMO HOT, kde dvojitá polodrážka tuto možnost vylučuje, což automaticky znamená, že výrobek není možné objednat v následující konfiguraci: dveře otvírané dovnitř s technologií THERMO HOT.



Panel zarovnaný z povrchem dveřního křídla z černého skla.

Panel zarovnaný z povrchem dveřního křídla z černého lakovaného skla.

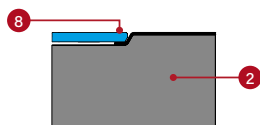
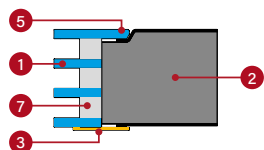

- 1 soustava skel
- 2 křídlo
- 3 dekorační panel z nerezové oceli, lakovaný načerno, nalepený na povrch dveřního křídla
- 4 dekorační panel z nerezové oceli nebo s povrchovou úpravou INOX, nalepený na povrch dveřního křídla
- 5 sklo zarovnané s povrchem dveřního křídla, které lze umístit pouze ze strany pantu
- 6 sklo s charakteristickým zkosením nalepené na povrch dveřního křídla
- 7 černý meziskelní rámeček
- 8 dekorativní panel vždy v jedné rovině s vnější stranou domu z černě lakovaného skla, tzv. Lacobel

PROVEDENÍ LABEL

Dekorační panel umístěný na povrch dveřního křídla vytvářející jemný 3D efekt.

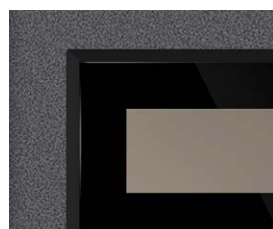

Panel o tloušťce 5 mm z černého skla s charakteristickým zkosením.

Panel lakovaný načerno o tloušťce 2 mm.

Panel o tloušťce 2 mm s povrchovou úpravou INOX.

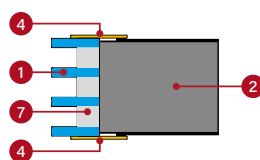
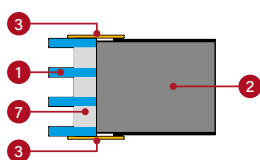
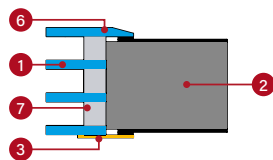

PROVEDENÍ STAMP

Estetické prolisy v povrchu křídla vytvářejí výrazný vzor.

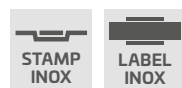
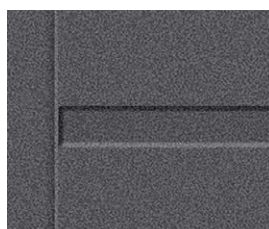
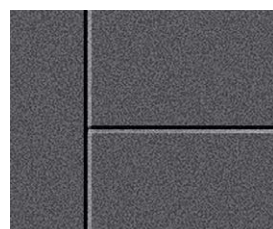

Oboustranné prolisy o šířce 10 mm do hloubky 2 mm.

Oboustranné prolisy o šířce 25 mm do hloubky 2 mm.

Oboustranné prolisy o šířce 25 mm s intarzií s povrchovou úpravou INOX nebo lakovanou načerno. Intarzií je možné montovat jednostranně nebo oboustranně. Vkládá se do prolisu a je v jedné rovině s křídlem (STAMP) nebo nalepená na ploché dveřní křídlo (LABEL).

TEPELNÁ PROPUSTNOST

Čím nižší je koeficient přestupu tepla, tím nižší jsou energetické ztráty.

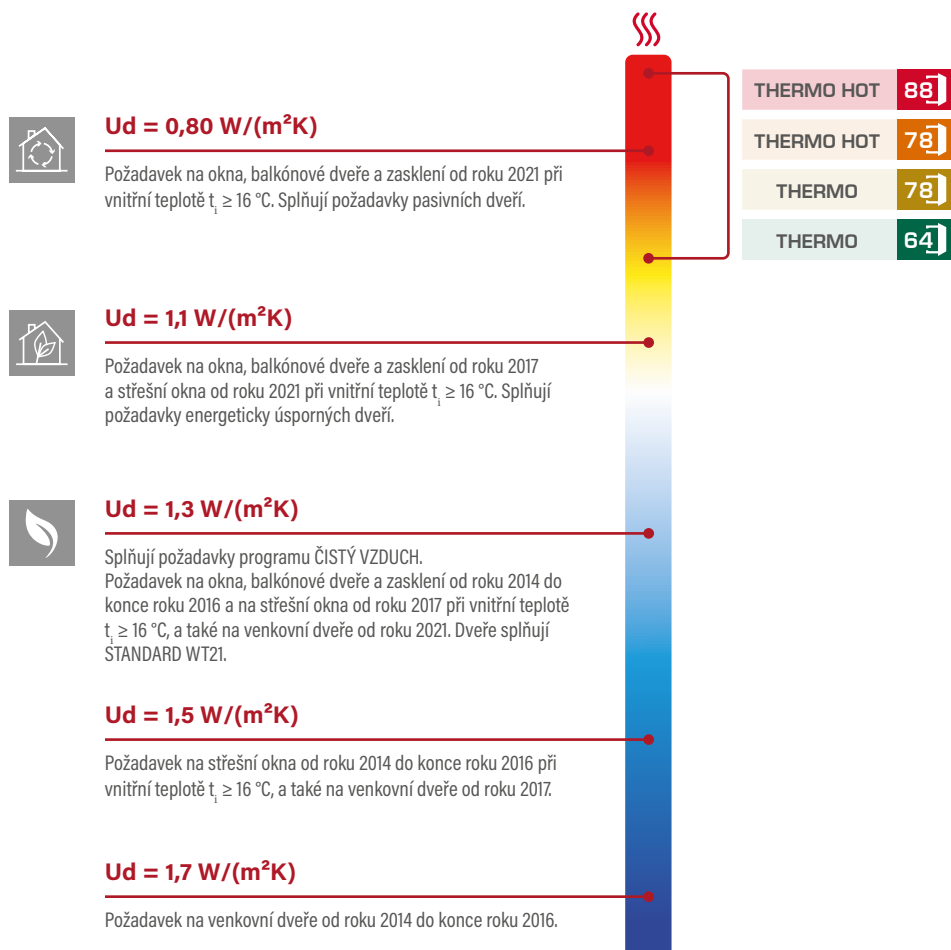

	Druh zárubně	TEPELNÁ IZOLACE Ud [W/(m²K)]	
		PLNÉ DVEŘE ¹⁾	DVEŘE SE ZASKLENÍM ^{1) 2)}
THERMO HOT 88	HLINÍKOVÁ	0,60	0,67
THERMO HOT 78	HLINÍKOVÁ	0,63	0,71
THERMO 78	OCELOVÁ	0,80	0,88
THERMO 78	HLINÍKOVÁ	0,64	0,72
THERMO 64	OCELOVÁ	0,88	0,99
THERMO 64	HLINÍKOVÁ	0,77	0,88

¹⁾ dveře otevírané dovnitř ²⁾ zkušební vzorek zasklení 1500 × 150 mm



NOVINKA HORN 4

Vnější ocelové dveře se skleněnou vložkou LACOBEL BLACK v jedné rovině s povrchem křídla, v jedinečné dýze DUB SYROVÝ v matném provedení.

HORN

CENA ZA KOMPLET VE STANDARDNÍ VÝBAVĚ

		HORN	
		1, 2	4, 5
THERMO HOT OŚCIEŻNICA ALUMINIOWA	88]	51567 Kč* 56333 Kč**	42900 Kč* 47667 Kč**
THERMO HOT OŚCIEŻNICA ALUMINIOWA	78]	48100 Kč* 52780 Kč**	39433 Kč* 44113 Kč**
THERMO OŚCIEŻNICA STALOWA	78]	42033 Kč* 46713 Kč**	33367 Kč* 38047 Kč**
THERMO OŚCIEŻNICA STALOWA	64]	36400 Kč* 40907 Kč**	27733 Kč* 32240 Kč**

* Cena nezahrnuje kování (kliky, madla, vložky atd.), které je potřeba připočítat podle ceníku na str. 54 až 59.

** Cena zahrnuje druhý (horní) zámek a základní kování: klika a rozeta CERTUS RC2 inox, komplet vložek v systému 1 klíče, z toho jedna s niklovým nebo mosazným knoflíkem (sada základního černého kování - příplatek 520 Kč bez DPH).

VARIANTY PROVEDENÍ



DOSTUPNÉ ŠÍŘKY KŘÍDEL

◀ 80N ▶ ◀ 80 ▶ ◀ 90N ▶ ◀ 90 ▶ ◀ 100¹⁾ ▶ ◀ NA MÍRU ▶

Je možné vyrobit dveře libovolné šířky a výšky.
Podrobné informace na str. 50.

PŘÍPLATKY

hliníková zárubeň (pouze THERMO 78 a THERMO 64)	5200 Kč
křídlo šíř. „100“	1993 Kč
nestandardní šířka 770–1210 mm (Sc na str. 50)	2427 Kč
vyšší dveře do výšky 2480 mm (rozm. Hc na str. 50) ²⁾	9620 Kč
nižší dveře do výšky 1800 mm (rozm. Hc na str. 50) ³⁾	2427 Kč
dvoubarevné dveře: samotné křídlo / sada křídlo + rám	867 Kč / 4767 Kč

podrobný seznam příslušenství za příplatek je dostupný na str. 55

PŘÍPLATEK – soustava skel požadovaná pro dveře třídy RC2

HORN 1-2
1993 Kč

PŘÍPLATEK – polopropustné zrcadlo

HORN 1-2
1040 Kč



HORN 1



HORN 2



HORN 4



HORN 5

Skleněná vložka LACOBEL BLACK v jedné rovině s povrchem křídla

Skleněná vložka LACOBEL BLACK v jedné rovině s povrchem křídla



Vzory zobrazené na modelu v provedení THERMO 64, šířka křídla 90, standardní výška.

HORN 1, dub surový, PLAIN GLASS
dveře otvírané ven,
madlo K35 délky 160 cm, hliníkový rám, standardní soustava skel
cena prezentovaného modelu od 50267 Kč

Model HORN v technologii THERMO HOT 88 a THERMO HOT 78 není dostupný u dveří otevíranými dovnitř.

NOVINKA

¹⁾ za příplatek ²⁾ dveře o výšce Hc nad 2200 mm – 4 závěsy ³⁾ dveře o výšce Hc pod 1984 mm k dispozici pouze s jedním zámkem

⁴⁾ skleněný panel LACOBEL je z vnější strany vždy v rovině, z vnitřní strany je hladké křídlo Uvedené ceny jsou bez DPH.

LANGEN

CENA ZA KOMPLET VE STANDARDNÍ VÝBAVĚ

		LANGEN		
		1, 4	2	3, 5
THERMO HOT OŚCIEŻNICA ALUMINIOWA	88	49833 Kč* 54600 Kč**	53733 Kč* 58500 Kč**	52000 Kč* 56767 Kč**
THERMO HOT OŚCIEŻNICA ALUMINIOWA	78	44633 Kč* 49313 Kč**	48967 Kč* 53647 Kč**	47233 Kč* 51913 Kč**
THERMO OŚCIEŻNICA STALOWA	78	39000 Kč* 43680 Kč**	42900 Kč* 47580 Kč**	40733 Kč* 45413 Kč**
THERMO OŚCIEŻNICA STALOWA	64	34667 Kč* 39173 Kč**	39000 Kč* 43507 Kč**	36400 Kč* 40907 Kč**

* Cena nezahrnuje kování (kliky, madla, vložky atd.), které je potřeba připočítat podle ceníku na str. 54 až 59.

** Cena zahrnuje druhý (horní) zámek a základní kování: klika a rozeta CERTUS RC2 inox, komplet vložek v systému 1 klíče, z toho jedna s niklovým nebo mosazným knoflíkem (sada základního černého kování – příplatek 520 Kč bez DPH).

VARIANTY PROVEDENÍ



DOSTUPNÉ ŠÍŘKY KŘÍDEL

◀ 80N ▶ ◀ 80 ▶ ◀ 90N ▶ ◀ 90 ▶ ◀ 100¹⁾ ▶ ◀ NA MÍRU ▶

Je možné vyrobit dveře libovolné šířky a výšky.

Podrobné informace na str. 50.

PŘÍPLATKY

hliníková zárubeň (pouze THERMO 78 a THERMO 64)	5200 Kč
křídlo šíř. „100“	1993 Kč
nestandardní šířka 770–1210 mm (Sc na str. 50)	2427 Kč
vyšší dveře do výšky 2480 mm (rozm. Hc na str. 50) ²⁾	9620 Kč
nižší dveře do výšky 1800 mm (rozm. Hc na str. 50) ³⁾	2427 Kč
dvoubarevné dveře: samotné křídlo / sada křídlo + rám	867 Kč / 4767 Kč

příplatek za lisované modely:

LANGEN 6 – příplatek za model LANGEN 1	1300 Kč
LANGEN 7 – příplatek za model LANGEN 2	1300 Kč
LANGEN 8 – příplatek za model LANGEN 3	1300 Kč

podrobný seznam příslušenství za příplatek je dostupný na str. 55

PŘÍPLATEK – soustava skel požadovaná pro dveře třídy RC2

LANGEN 1-8
1993 Kč

PŘÍPLATEK – polopropustné zrcadlo

LANGEN 1-8
1040 Kč



Vzory zobrazené na modelu v provedení THERMO 64, šířka křídla 90, standardní výška.

LANGEN 1, borovice horská, LABEL BLACK madlo K35 délky 160 cm, hliníkový rám, standardní soustava skel cena prezentovaného modelu od 48533 Kč



NOVINKA

TREBUR

NOVINKA

CENA ZA KOMPLET VE STANDARDNÍ VÝBAVĚ

		TREBUR		
		1, 2	4, 7, 8	10
THERMO HOT OŚCIEŻNICA ALUMINIOWA	88	50700 Kč* 55467 Kč**	52867 Kč* 57633 Kč**	52000 Kč* 56767 Kč**
THERMO HOT OŚCIEŻNICA ALUMINIOWA	78	45500 Kč* 50180 Kč**	48100 Kč* 52780 Kč**	46800 Kč* 51480 Kč**
THERMO OŚCIEŻNICA STALOWA	78	39867 Kč* 44547 Kč**	42033 Kč* 46713 Kč**	41167 Kč* 45847 Kč**
THERMO OŚCIEŻNICA STALOWA	64	34667 Kč* 39173 Kč**	36400 Kč* 40907 Kč**	35967 Kč* 40473 Kč**

* Cena nezahnuje kování (kliky, madla, vložky atd.), které je potřeba připočítat podle ceníku na str. 54 až 59.

** Cena zahrnuje druhý (horní) zámek a základní kování: klika a rozeta CERTUS RC2 inox, komplet vložek v systému 1 klíče, z toho jedna s niklovým nebo mosazným knoflíkem (sada základního černého kování – příplatek 520 Kč bez DPH).

VARIANTY PROVEDENÍ



DOSTUPNÉ ŠÍŘKY KŘÍDEL

◀ 80N ▶ ◀ 80 ▶ ◀ 90N ▶ ◀ 90 ▶ ◀ 100¹⁾ ▶ ◀ NA MÍRU ▶

Je možné vyrobit dveře libovolné šířky a výšky.

Podrobné informace na str. 50.

PŘÍPLATKY

hliníková zárubeň (pouze THERMO 78 a THERMO 64)	5200 Kč
křídlo šíř. „100“	1993 Kč
nestandardní šířka 770–1210 mm (Sc na str. 50)	2427 Kč
vyšší dveře do výšky 2480 mm (rozm. Hc na str. 50) ²⁾	9620 Kč
nižší dveře do výšky 1800 mm (rozm. Hc na str. 50) ³⁾	2427 Kč
dvoubarevné dveře: samotné křídlo / sada křídlo + rám	867 Kč / 4767 Kč
odkapávací kryt pro dveře otevírané dovnitř černá nebo stříbrná anoda	1040 Kč/ks

podrobný seznam příslušenství za příplatek je dostupný na str. 55

PŘÍPLATEK – soustava skel požadovaná pro dveře třídy RC2

TREBUR 1-10
1993 Kč

PŘÍPLATEK – polopropustné zrcadlo

TREBUR 1-10
1040 Kč

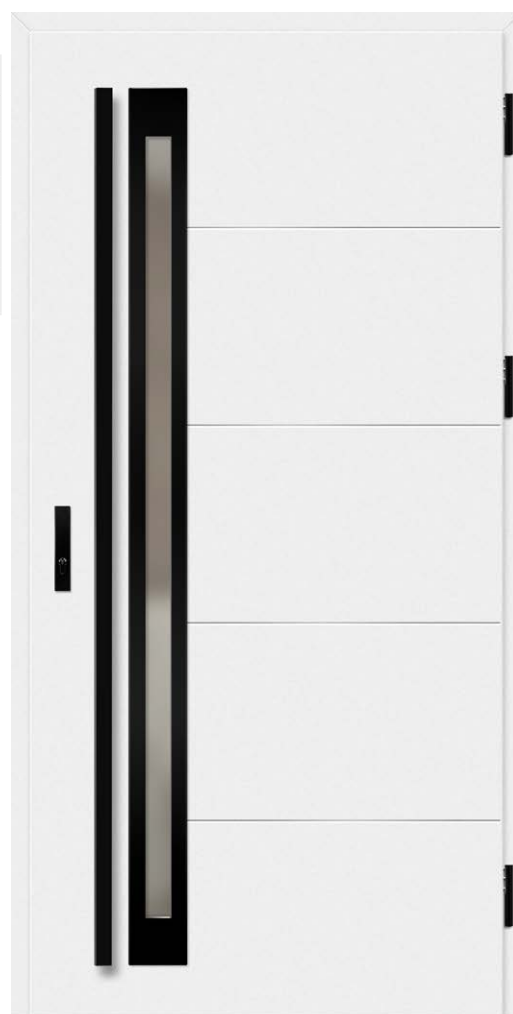

Vzory zobrazené na modelu v provedení THERMO 64, šířka křídla 90, standardní výška.

TREBUR 10, bílý mat, LABEL BLACK
madlo K35 délky 180 cm, hliníkový rám, standardní soustava skel, dekorativní lisování
cena prezentovaného modelu od 50180 Kč

NOVINKA



¹⁾ za příplatek ²⁾ dveře o výšce Hc nad 2200 mm – 4 závěsy ³⁾ dveře o výšce Hc pod 1984 mm k dispozici pouze s jedním zámkem
Uvedené ceny jsou NETTO – bez DPH.

CENA ZA KOMPLET VE STANDARDNÍ VÝBAVĚ

		WELS		
		1, 2, 3	4, 5	7
THERMO HOT OŚCIEŻNICA ALUMINIOWA	88	50700 Kč* 55467 Kč**	52867 Kč* 57633 Kč**	52000 Kč* 56767 Kč**
THERMO HOT OŚCIEŻNICA ALUMINIOWA	78	45500 Kč* 50180 Kč**	48100 Kč* 52780 Kč**	46800 Kč* 51480 Kč**
THERMO OŚCIEŻNICA STALOWA	78	39867 Kč* 44547 Kč**	42033 Kč* 46713 Kč**	41167 Kč* 45847 Kč**
THERMO OŚCIEŻNICA STALOWA	64	34667 Kč* 39173 Kč**	36400 Kč* 40907 Kč**	35967 Kč* 40473 Kč**

* Cena nezahrnuje kování (kličky, madla, vložky atd.), které je potřeba připočítat podle ceníku na str. 54 až 59.

** Cena zahrnuje druhý (horní) zámek a základní kování: klika a rozeta CERTUS RC2 inox, komplet vložek v systému 1 klíče, z toho jedna s niklovým nebo mosazným knoflíkem (sada základního černého kování – příplatek 520 Kč bez DPH).

VARIANTY PROVEDENÍ



DOSTUPNÉ ŠÍŘKY KŘÍDEL

◀ 80N ▶ ◀ 80 ▶ ◀ 90N ▶ ◀ 90 ▶ ◀ 100¹⁾ ▶ ◀ NA MÍRU ▶

Je možné vyrobit dveře libovolné šířky a výšky.
Podrobné informace na str. 50.

PŘÍPLATKY

hliníková zárubeň (pouze THERMO 78 a THERMO 64)	5200 Kč
křídlo šíř. „100“	1993 Kč
nestandardní šířka 770–1210 mm (Sc na str. 50)	2427 Kč
vyšší dveře do výšky 2480 mm (rozm. Hc na str. 50) ²⁾	9620 Kč
nižší dveře do výšky 1800 mm (rozm. Hc na str. 50) ³⁾	2427 Kč
dvoubarevné dveře: samotné křídlo / sada křídlo + rám	867 Kč / 4767 Kč
odkapávací kryt pro dveře otevírané dovnitř černá nebo stříbrná anoda	1040 Kč/kš

podrobný seznam příslušenství za příplatek je dostupný na str. 55

PŘÍPLATEK – soustava skel požadovaná pro dveře třídy RC2

WELS 1-7
1993 Kč

PŘÍPLATEK – polopropustné zrcadlo

WELS 1-7
1040 Kč



Vzory zobrazené na modelu v provedení THERMO 64, šířka křídla 90, standardní výška.

WELS 7, borovice bílá, LABEL BLACK
madlo K35 délky 180 cm, hliníkový rám, standardní soustava skel, dekorativní lisování
cena prezentovaného modelu od 50180 Kč

NOVINKA



WELS 1

WELS 2

WELS 3

WELS 4

WELS 5

WELS 7

BAZYLEA

CENA ZA KOMPLET VE STANDARDNÍ VÝBAVĚ

		BAZYLEA		
		1, 3	2, 4	5
THERMO HOT OŚCIEŻNICA ALUMINIOWA	88	54600 Kč* 59367 Kč**	58500 Kč* 61533 Kč**	55900 Kč* 60667 Kč**
THERMO HOT OŚCIEŻNICA ALUMINIOWA	78	49400 Kč* 54080 Kč**	53300 Kč* 57980 Kč**	50700 Kč* 55380 Kč**
THERMO OŚCIEŻNICA STALOWA	78	43767 Kč* 48447 Kč**	47667 Kč* 52347 Kč**	48967 Kč* 53647 Kč**
THERMO OŚCIEŻNICA STALOWA	64	38567 Kč* 43073 Kč**	42467 Kč* 46973 Kč**	43767 Kč* 48273 Kč**

* Cena nezahmňuje kování (kliky, madla, vložky atd.), které je potřeba připočítat podle ceníku na str. 54 až 59.

** Cena zahrnuje druhý (horní) zámek a základní kování: klika a rozeta CERTUS RC2 inox, komplet vložek v systému 1 klíče, z toho jedna s niklovým nebo mosazným knoflíkem (sada základního černého kování – příplatek 520 Kč bez DPH).

VARIANTY PROVEDENÍ



DOSTUPNÉ ŠÍŘKY KŘÍDEL

◀ 80N ▶ ◀ 80 ▶ ◀ 90N ▶ ◀ 90 ▶ ◀ 100¹⁾ ▶ ◀ NA MÍRU ▶

Je možné vyrobit dveře libovolné šířky a výšky. Podrobné informace na str. 50.

PŘÍPLATKY

hliníková zárubeň (pouze THERMO 78 a THERMO 64)	5200 Kč
křídlo šíř. „100“	1993 Kč
nestandardní šířka 770–1210 mm (Sc na str. 50)	2427 Kč
vyšší dveře do výšky 2480 mm (rozm. Hc na str. 50) ²⁾	9620 Kč
nižší dveře do výšky 1800 mm (rozm. Hc na str. 50) ³⁾	2427 Kč
dvoubarevné dveře: samotné křídlo / sada křídlo + rám	867 Kč / 4767 Kč

podrobný seznam příslušenství za příplatek je dostupný na str. 55

PŘÍPLATEK – soustava skel požadovaná pro dveře třídy RC2

BAZYLEA 1-5
2600 Kč

PŘÍPLATEK – polopropustné zrcadlo

BAZYLEA 1-5
1473 Kč



Vzory zobrazené na modelu v provedení THERMO 64, šířka křídla 90, standardní výška.

BASILEJ 5, šedá, LABEL BLACK
madlo K35 délky 180 cm, hliníkový rám, soustava skel polopropustné zrcadlo
cena prezentovaného modelu od 55553 Kč



BAZYLEA 1



BAZYLEA 2



BAZYLEA 3



BAZYLEA 4



BAZYLEA 5

NOVINKA

¹⁾ za příplatek ²⁾ dveře o výšce Hc nad 2200 mm – 4 závěsy ³⁾ dveře o výšce Hc pod 1984 mm k dispozici pouze s jedním zámkem
Uvedené ceny jsou NETTO – bez DPH.

CENA ZA KOMPLET VE STANDARDNÍ VÝBAVĚ

		LEIMEN	
		1, 2, 3	4, 5
THERMO HOT OŚCIEŻNICA ALUMINIOWA	88	55900 Kč* 60667 Kč**	57200 Kč* 61967 Kč**
THERMO HOT OŚCIEŻNICA ALUMINIOWA	78	50700 Kč* 55380 Kč**	52000 Kč* 56680 Kč**
THERMO OŚCIEŻNICA STALOWA	78	44633 Kč* 49313 Kč**	45933 Kč* 50613 Kč**
THERMO OŚCIEŻNICA STALOWA	64	39000 Kč* 43507 Kč**	40300 Kč* 44807 Kč**

* Cena nezahrnuje kování (kliky, madla, vložky atd.), které je potřeba připočítat podle ceníku na str. 54 až 59.

** Cena zahrnuje druhý (horní) zámek a základní kování: klika a rozeta CERTUS RC2 inox, komplet vložek v systému 1 klíče, z toho jedna s niklovým nebo mosazným knoflíkem (sada základního černého kování - příplatek 520 Kč bez DPH).

VARIANTY PŘEVODNÍ



DOSTUPNÉ ŠÍŘKY KŘÍDEL



Je možné vyrobit dveře libovolné šířky a výšky.

Podrobné informace na str. 50.

PŘÍPLATKY

hliníková zárubeň (pouze THERMO 78 a THERMO 64)	5200 Kč
křídlo šíř. „100“	1993 Kč
nestandardní šířka 770–1210 mm (Sc na str. 50)	2427 Kč
vyšší dveře do výšky 2480 mm (rozm. Hc na str. 50) ²⁾	9620 Kč
nižší dveře do výšky 1800 mm (rozm. Hc na str. 50) ³⁾	2427 Kč
dvoubarevné dveře: samotné křídlo / sada křídlo + rám	867 Kč / 4767 Kč

podrobný seznam příslušenství za příplatek je dostupný na str. 55

PŘÍPLATEK – soustava skel požadovaná pro dveře třídy RC2

LEIMEN 1-5
2947 Kč

PŘÍPLATEK – polopropustné zrcadlo

LEIMEN 1-5
1993 Kč



Vzory zobrazené na modelu v provedení THERMO 64, šířka křídla 90, standardní výška.

LEIMEN 4, strukturovaný antracit, LABEL BLACK madlo K35 délky 160 cm, hliníkový rám, standardní soustava skel, dekorativní lisování
cena prezentovaného modelu od 54167 Kč



LEIMEN 1



LEIMEN 2



LEIMEN 3



LEIMEN 4



LEIMEN 5

NOVINKA

CENA ZA KOMPLET VE STANDARDNÍ VÝBAVĚ

		AMBERG
THERMO HOT OŚCIEŻNICA ALUMINIOWA	88	54600 Kč* 59367 Kč**
THERMO HOT OŚCIEŻNICA ALUMINIOWA	78	49833 Kč* 54513 Kč**
THERMO OŚCIEŻNICA STALOWA	78	43767 Kč* 48447 Kč**
THERMO OŚCIEŻNICA STALOWA	64	39000 Kč* 43507 Kč**

* Cena nezahrnuje kování (kliky, madla, vložky atd.), které je potřeba připočítat podle ceníku na str. 54 až 59.

** Cena zahrnuje druhý (horní) zámek a základní kování: klika a rozeta CERTUS RC2 inox, komplet vložek v systému 1 klíče, z toho jedna s niklovým nebo mosazným knoflíkem (sada základního černého kování – příplatek 520 Kč bez DPH).

VARIANTY PŘEVEDENÍ



DOSTUPNÉ ŠÍŘKY KŘÍDEL

◀ 80N ▶ ◀ 80 ▶ ◀ 90N ▶ ◀ 90 ▶ ◀ 100¹⁾ ▶ ◀ NA MÍRU ▶

Je možné vyrobit dveře libovolné šířky a výšky.
Podrobné informace na str. 50.

PŘÍPLATKY

hliníková zárubeň (pouze THERMO 78 a THERMO 64)	5200 Kč
křídlo šíř. „100“	1993 Kč
nestandardní šířka 770–1210 mm (Sc na str. 50)	2427 Kč
vyšší dveře do výšky 2480 mm (rozm. Hc na str. 50) ²⁾	9620 Kč
nižší dveře do výšky 1800 mm (rozm. Hc na str. 50) ³⁾	2427 Kč
dvoubarevné dveře: samotné křídlo / sada křídlo + rám	867 Kč / 4767 Kč
odkapávací kryt pro dveře otevřené dovnitř černá nebo stříbrná anoda	1040 Kč/ks

podrobný seznam příslušenství za příplatek je dostupný na str. 55

PŘÍPLATEK – soustava skel požadovaná pro dveře třídy RC2

AMBERG 1-2	AMBERG 3	AMBERG 4
3900 Kč	2947 Kč	1993 Kč

PŘÍPLATEK – polopropustné zrcadlo

AMBERG 1-2	AMBERG 3	AMBERG 4
2947 Kč	1993 Kč	1040 Kč

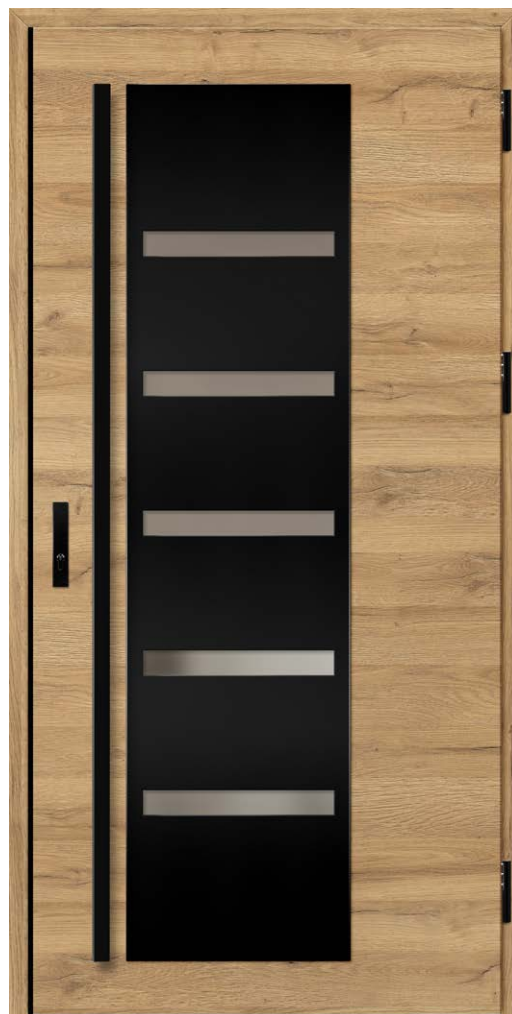

Vzory zobrazené na modelu v provedení THERMO 64, šířka křídla 90, standardní výška.

AMBERG 1, dub přírodní příčný, LABEL BLACK
madlo K35 délky 180 cm, hliníkový rám, standardní soustava skel
cena prezentovaného modelu od 53213 Kč



AMBERG 1



AMBERG 2



AMBERG 3



AMBERG 4



4)

¹⁾ za příplatek ²⁾ dveře o výšce Hc nad 2200 mm – 4 závěsy ³⁾ dveře o výšce Hc pod 1984 mm k dispozici pouze s jedním zámkem

⁴⁾ černý ozdobný úhelník se standardně používá pouze u dveří v dekoru DUB PŘÍRODNÍ PŘÍČNÝ
Uvedené ceny jsou NETTO – bez DPH.

LINDEN

CENA ZA KOMPLET VE STANDARDNÍ VÝBAVĚ

		LINDEN			
		1	2, 4	3, 5	6
THERMO HOT OŚCIEŻNICA ALUMINIOWA	88	54600 Kč*	55900 Kč*	56767 Kč*	57633 Kč*
		59367 Kč**	60667 Kč**	61533 Kč**	62400 Kč**
THERMO HOT OŚCIEŻNICA ALUMINIOWA	78	49833 Kč*	50700 Kč*	52000 Kč*	52867 Kč*
		54513 Kč**	55380 Kč**	56680 Kč**	57547 Kč**
THERMO OŚCIEŻNICA STALOWA	78	43767 Kč*	44633 Kč*	45500 Kč*	46800 Kč*
		48447 Kč**	49313 Kč**	50180 Kč**	51480 Kč**
THERMO OŚCIEŻNICA STALOWA	64	39000 Kč*	39867 Kč*	40733 Kč*	42033 Kč*
		43507 Kč**	44373 Kč**	45240 Kč**	46540 Kč**

* Cena nezahrnuje kování (kliky, madla, vložky atd.), které je potřeba připočítat podle ceníku na str. 54 až 59.

** Cena zahrnuje druhý (horní) zámek a základní kování: klika a rozeta CERTUS RC2 inox, komplet vložek v systému 1 klíče, z toho jedna s niklovým nebo mosazným knoflíkem (sada základního černého kování – příplatek 520 Kč bez DPH).

VARIANTY PROVEDENÍ



DOSTUPNÉ ŠÍŘKY KŘÍDEL



Je možné vyrobit dveře libovolné šířky a výšky.

Podrobné informace na str. 50.

PŘÍPLATKY

hliníková zárubeň (pouze THERMO 78 a THERMO 64)	5200 Kč
křídlo šíř. „100“	1993 Kč
nestandardní šířka 770–1210 mm (Sc na str. 50)	2427 Kč
vyšší dveře do výšky 2480 mm (rozm. Hc na str. 50) ²⁾	9620 Kč
nižší dveře do výšky 1800 mm (rozm. Hc na str. 50) ³⁾	2427 Kč
dvoubarevné dveře: samotné křídlo / sada křídlo + rám	867 Kč / 4767 Kč
odkapávací kryt pro dveře otevírané dovnitř černá nebo stříbrná anoda	1040 Kč/ks

podrobný seznam příslušenství za příplatek je dostupný na str. 55

PŘÍPLATEK – soustava skel požadovaná pro dveře třídy RC2

LINDEN 1, 4	LINDEN 2, 5	LINDEN 3, 6
1993 Kč	2947 Kč	3900 Kč



LINDEN 1

LINDEN 2

LINDEN 3

PŘÍPLATEK – polopropustné zrcadlo

LINDEN 1, 4	LINDEN 2, 5	LINDEN 3, 6
1040 Kč	1993 Kč	2947 Kč



LINDEN 4

LINDEN 5

LINDEN 6



Vzory zobrazené na modelu v provedení THERMO 64, šířka křídla 90, standardní výška.

LINDEN 1, hladký antracit, LABEL BLACK
dveře otevírané dovnitř, hliníkový rám, standardní soustava skel
madlo K35 délky 180 cm
cena prezentovaného modelu od 53213 Kč

MURTER

CENA ZA KOMPLET VE STANDARDNÍ VÝBAVĚ

		MURTER			
		1	2, 4	3, 5	6
THERMO HOT OŚCIEŻNICA ALUMINIOWA	88	54600 Kč*	55900 Kč*	56767 Kč*	57633 Kč*
		59367 Kč**	60667 Kč**	61533 Kč**	62400 Kč**
THERMO HOT OŚCIEŻNICA ALUMINIOWA	78	49833 Kč*	50700 Kč*	52000 Kč*	52867 Kč*
		54513 Kč**	55380 Kč**	56680 Kč**	57547 Kč**
THERMO OŚCIEŻNICA STALOWA	78	43767 Kč*	44633 Kč*	45500 Kč*	46800 Kč*
		48447 Kč**	49313 Kč**	50180 Kč**	51480 Kč**
THERMO OŚCIEŻNICA STALOWA	64	39000 Kč*	39867 Kč*	40733 Kč*	42033 Kč*
		43507 Kč**	44373 Kč**	45240 Kč**	46540 Kč**

* Cena nezahrnuje kování (kliky, madla, vložky atd.), které je potřeba připočítat podle ceníku na str. 54 až 59.

** Cena zahrnuje druhý (horní) zámek a základní kování: klika a rozeta CERTUS RC2 inox, komplet vložek v systému 1 klíče, z toho jedna s niklovým nebo mosazným knoflíkem (sada základního černého kování – příplatek 520 Kč bez DPH).

VARIANTY PROVEDENÍ



DOSTUPNÉ ŠÍŘKY KŘÍDEL



Je možné vyrobit dveře libovolné šířky a výšky.

Podrobné informace na str. 50.

PŘÍPLATKY

hliníková zárubeň (pouze THERMO 78 a THERMO 64)	5200 Kč
křídlo šíř. „100“	1993 Kč
nestandardní šířka 770–1210 mm (Sc na str. 50)	2427 Kč
vyšší dveře do výšky 2480 mm (rozm. Hc na str. 50) ²⁾	9620 Kč
nižší dveře do výšky 1800 mm (rozm. Hc na str. 50) ³⁾	2427 Kč
dvoubarevné dveře: samotné křídlo / sada křídlo + rám	867 Kč / 4767 Kč
odkapávací kryt pro dveře otevírané dovnitř v černé barvě nebo stříbrná anoda	1040 Kč/ks

podrobný seznam příslušenství za příplatek je dostupný na str. 55

PŘÍPLATEK – soustava skel požadovaná pro dveře třídy RC2

MURTER 1, 4	MURTER 2, 5	MURTER 3, 6
1993 Kč	2947 Kč	3900 Kč

PŘÍPLATEK – polopropustné zrcadlo

MURTER 1, 4	MURTER 2, 5	MURTER 3, 6
1040 Kč	1993 Kč	2947 Kč



MURTER 1



MURTER 2



MURTER 3



MURTER 4



MURTER 5



MURTER 6



Vzory zobrazené na modelu v provedení THERMO 64, šířka křídla 90, standardní výška.

MURTER 1, dub středně hnědý, LABEL BLACK
dveře otevírané dovnitř, hliníkový rám, standardní soustava skel
madlo K35 délky 180 cm
cena prezentovaného modelu od 53213 Kč

¹⁾ za příplatek ²⁾ dveře o výšce Hc nad 2200 mm – 4 závěsy ³⁾ dveře o výšce Hc pod 1984 mm k dispozici pouze s jedním zámkem
Uvedené ceny jsou NETTO – bez DPH.

KREBEN

CENA ZA KOMPLET VE STANDARDNÍ VÝBAVĚ

		KREBEN
THERMO HOT OŚCIEŻNICA ALUMINIOWA	88	54600 Kč* 59367 Kč**
THERMO HOT OŚCIEŻNICA ALUMINIOWA	78	49833 Kč* 54513 Kč**
THERMO OŚCIEŻNICA STALOWA	78	43767 Kč* 48447 Kč**
THERMO OŚCIEŻNICA STALOWA	64	38133 Kč* 42640 Kč**

* Cena nezahrnuje kování (kliky, madla, vložky atd.), které je potřeba připočítat podle ceníku na str. 54 až 59.

** Cena zahrnuje druhý (horní) zámek a základní kování: klika a rozeta CERTUS RC2 inox, komplet vložek v systému 1 klíče, z toho jedna s niklovým nebo mosazným knoflíkem (sada základního černého kování – příplatek 520 Kč bez DPH).

VARIANTY PŘEVEDENÍ



DOSTUPNÉ ŠÍŘKY KŘÍDEL



Je možné vyrobit dveře libovolné šířky a výšky.
Podrobné informace na str. 50.

PŘÍPLATKY

hliníková zárubeň (pouze THERMO 78 a THERMO 64)	5200 Kč
křídlo šíř. „100“	1993 Kč
nestandardní šířka 770–1210 mm (Sc na str. 50)	2427 Kč
vyšší dveře do výšky 2480 mm (rozm. Hc na str. 50) ²⁾	9620 Kč
nižší dveře do výšky 1800 mm (rozm. Hc na str. 50) ³⁾	2427 Kč
dvoubarevné dveře: samotné křídlo / sada křídlo + rám	867 Kč / 4767 Kč
odkapávací kryt pro dveře otevírané dovnitř černá nebo stříbrná anoda	1040 Kč/ks

podrobný seznam příslušenství za příplatek je dostupný na str. 55

PŘÍPLATEK – soustava skel požadovaná pro dveře třídy RC2

KREBEN 1-2
1993 Kč

PŘÍPLATEK – polopropustné zrcadlo

KREBEN 1-2
1040 Kč



KREBEN 1

KREBEN 2



Vzory zobrazené na modelu v provedení THERMO 64, šířka křídla 90, standardní výška.

KREBEN 1, dub přírodní příčný, LABEL BLACK
madlo K35 délky 180 cm, hliníkový rám, standardní soustava skel
cena prezentovaného modelu od 52347 Kč



4)

¹⁾ za příplatek ²⁾ dveře o výšce Hc nad 2200 mm – 4 závěsy ³⁾ dveře o výšce Hc pod 1984 mm k dispozici pouze s jedním zámkem

⁴⁾ černý ozdobný úhelník se standardně používá pouze u dveří v dekoru DUB PŘÍRODNÍ PŘÍČNÝ

Uvedené ceny jsou NETTO – bez DPH.

FRYBURG

CENA ZA KOMPLET VE STANDARDNÍ VÝBAVĚ

		FRYBURG
THERMO HOT OŚCIEŻNICA ALUMINIOWA	88	49833 Kč* 54600 Kč**
THERMO HOT OŚCIEŻNICA ALUMINIOWA	78	44633 Kč* 49313 Kč**
THERMO OŚCIEŻNICA STALOWA	78	39000 Kč* 43680 Kč**
THERMO OŚCIEŻNICA STALOWA	64	34667 Kč* 39173 Kč**

* Cena nezahrnuje kování (klíky, madla, vložky atd.), které je potřeba připočítat podle ceníku na str. 54 až 59.

** Cena zahrnuje druhý (horní) zámek a základní kování: klíka a rozeta CERTUS RC2 inox, komplet vložek v systému 1 klíče, z toho jedna s niklovým nebo mosazným knoflíkem (sada základního černého kování - příplatek 520 Kč bez DPH).

VARIANTY PROVEDENÍ



DOSTUPNÉ ŠÍŘKY KŘÍDEL



Je možné vyrobit dveře libovolné šířky a výšky.
Podrobné informace na str. 50.

PŘÍPLATKY

hliníková zárubeň (pouze THERMO 78 a THERMO 64)	5200 Kč
křídlo šíř. „100“	1993 Kč
nestandardní šířka 770–1210 mm (Sc na str. 50)	2427 Kč
vyšší dveře do výšky 2480 mm (rozm. Hc na str. 50) ²⁾	9620 Kč
nižší dveře do výšky 1800 mm (rozm. Hc na str. 50) ³⁾	2427 Kč
dvoubarevné dveře: samotné křídlo / sada křídlo + rám	867 Kč / 4767 Kč
odkapávací kryt pro dveře otevírané dovnitř v černé barvě nebo stříbrná anoda	1040 Kč/ks

podrobný seznam příslušenství za příplatek je dostupný na str. 55

PŘÍPLATEK – soustava skel požadovaná pro dveře třídy RC2

FRYBURG 3-6
1993 Kč

PŘÍPLATEK – polopropustné zrcadlo

FRYBURG 3-6
1040 Kč



Vzory zobrazené na modelu v provedení THERMO 64, šířka křídla 90, standardní výška.

FRYBURG 3, borovice horská, LABEL BLACK
madlo K35 délky 180 cm, hliníkový rám, standardní soustava skel
cena prezentovaného modelu od 48880 Kč

NOVINKA



FRYBURG 3



FRYBURG 4



FRYBURG 5



FRYBURG 6

¹⁾ za příplatek ²⁾ dveře o výšce Hc nad 2200 mm – 4 závěsy ³⁾ dveře o výšce Hc pod 1984 mm k dispozici pouze s jedním zámkem
Uvedené ceny jsou NETTO – bez DPH.

ROTTERDAM

CENA ZA KOMPLET VE STANDARDNÍ VÝBAVĚ

		ROTTERDAM	
		1, 3 ⁵⁾	2, 4 ⁵⁾
THERMO HOT OŚCIEŻNICA ALUMINIOWA	88]	54600 Kč* 59367 Kč**	64133 Kč* 68900 Kč**
THERMO HOT OŚCIEŻNICA ALUMINIOWA	78]	49833 Kč* 54513 Kč**	59367 Kč* 64047 Kč**
THERMO OŚCIEŻNICA STALOWA	78]	43767 Kč* 48447 Kč**	53300 Kč* 57980 Kč**
THERMO OŚCIEŻNICA STALOWA	64]	39867 Kč* 44373 Kč**	49400 Kč* 53560 Kč**

* Cena nezahnuje kování (kliky, madla, vložky atd.), které je potřeba připočítat podle ceníku na str. 54 až 59.

** Cena zahrnuje druhý (horní) zámek a základní kování: klika a rozeta CERTUS RC2 inox, komplet vložek v systému 1 klíče, z toho jedna s niklovým nebo mosazným knoflíkem (sada základního černého kování – příplatek 520 Kč bez DPH).

VARIANTY PROVEDENÍ



DOSTUPNÉ ŠÍŘKY KŘÍDEL

◀ 80N ▶ ◀ 80 ▶ ◀ 90N ▶ ◀ 90 ▶ ◀ 100¹⁾ ▶ ◀ NA MÍRU ▶

Je možné vyrobit dveře libovolné šířky a výšky. Podrobné informace na str. 50.

PŘÍPLATKY

hliníková zárubeň (pouze THERMO 78 a THERMO 64)	5200 Kč
křídlo šíř. „100“	1993 Kč
nestandardní šířka 770–1210 mm (Sc na str. 50)	2427 Kč
vyšší dveře do výšky 2480 mm (rozm. Hc na str. 50) ²⁾	9620 Kč
nižší dveře do výšky 1800 mm (rozm. Hc na str. 50) ³⁾	2427 Kč
dvoubarevné dveře: samotné křídlo / sada křídlo + rám	867 Kč / 4767 Kč
odkapávací kryt pro dveře otevírané dovnitř černá nebo stříbrná anoda	1040 Kč/ks

podrobný seznam příslušenství za příplatek je dostupný na str. 55

PŘÍPLATEK – soustava skel požadovaná pro dveře třídy RC2

ROTTERDAM 1-4 ⁵⁾
4160 Kč

PŘÍPLATEK – polopropustné zrcadlo

ROTTERDAM 1-4
2773 Kč



Vzory zobrazené na modelu v provedení THERMO 64, šířka křídla 90, standardní výška.

ROTTERDAM 4, šedá, LABEL BLACK klika CERTUS RC2, hliníkový rám, soustava skel P4 reflex šedá cena prezentovaného modelu od 63873 Kč



ROTTERDAM 1⁴⁾

ROTTERDAM 2⁴⁾

ROTTERDAM 3⁵⁾

ROTTERDAM 4⁵⁾

NOVINKA

¹⁾ za příplatek ²⁾ dveře o výšce Hc nad 2200 mm – 4 závěsy ³⁾ dveře o výšce Hc pod 1984 mm k dispozici pouze s jedním zámkem

⁴⁾ vzor 1, 2 je k dispozici od šířky Sc = 1000 mm ⁵⁾ Pro ROTTERDAM 3, 4 je nutné sklo P4

Šířka rámu u modelu 1, 2 – 35 mm, u modelu 3, 4 – 50 mm. Šířka okenního kříže u modelu 2, 4 – 30 mm. Uvedené ceny jsou NETTO – bez DPH.

CENA ZA KOMPLET VE STANDARDNÍ VÝBAVĚ

		EBERN		
		1, 2	4	3, 5 ⁵⁾
THERMO HOT OŚCIEŻNICA ALUMINIOWA	88]	54600 Kč* 59367 Kč**	64393 Kč* 67427 Kč**	64133 Kč* 68900 Kč**
THERMO HOT OŚCIEŻNICA ALUMINIOWA	78]	49833 Kč* 54513 Kč**	57893 Kč* 62573 Kč**	59367 Kč* 64047 Kč**
THERMO OŚCIEŻNICA STALOWA	78]	43767 Kč* 48447 Kč**	51827 Kč* 56507 Kč**	53300 Kč* 57980 Kč**
THERMO OŚCIEŻNICA STALOWA	64]	39867 Kč* 44373 Kč**	47927 Kč* 52433 Kč**	49400 Kč* 53560 Kč**

* Cena nezahrnuje kování (kliky, madla, vložky atd.), které je potřeba připočítat podle ceníku na str. 54 až 59.

** Cena zahrnuje druhý (horní) zámek a základní kování: klika a rozeta CERTUS RC2 inox, komplet vložek v systému 1 klíče, z toho jedna s niklovým nebo mosazným knoflíkem (sada základního černého kování – příplatek 520 Kč bez DPH).

VARIANTY PROVEDENÍ



DOSTUPNÉ ŠÍŘKY KŘÍDEL



Je možné vyrobit dveře libovolné šířky a výšky.

Podrobné informace na str. 50.

PŘÍPLATKY

hliníková zárubeň (pouze THERMO 78 a THERMO 64)	5200 Kč
křídlo šíř. „100“	1993 Kč
nestandardní šířka 770–1210 mm (Sc na str. 50)	2427 Kč
vyšší dveře do výšky 2480 mm (rozm. Hc na str. 50) ²⁾	9620 Kč
nižší dveře do výšky 1800 mm (rozm. Hc na str. 50) ³⁾	2427 Kč
dvoubarevné dveře: samotné křídlo / sada křídlo + rám	867 Kč / 4767 Kč
odkapávací kryt pro dveře otevírané dovnitř v černé barvě nebo stříbrná anoda	1040 Kč/ks

podrobný seznam příslušenství za příplatek je dostupný na str. 55

PŘÍPLATEK – soustava skel požadovaná pro dveře třídy RC2

EBERN 1-5 ⁵⁾
4160 Kč

PŘÍPLATEK – polopropustné zrcadlo

EBERN 1-5
2773 Kč



Vzory zobrazené na modelu v provedení THERMO 64, šířka křídla 90, standardní výška.

EBERN 1, borovice bílá, LABEL BLACK
madlo K35 délky 180 cm, hliníkový rám, standardní soustava skel
cena prezentovaného modelu od 54080 Kč



¹⁾ za příplatek ²⁾ dveře o výšce Hc nad 2200 mm – 4 závěsy ³⁾ dveře o výšce Hc pod 1984 mm k dispozici pouze s jedním zámkem

⁴⁾ vzor 1, 2, 3 je k dispozici od šířky Sc = 1000 mm ⁵⁾ pro EBERN 4, 5 je nutné sklo P4

Šířka rámu pro model 1, 2, 3 – 35 mm, pro model 3, 4 – 50 mm. Šířka okenního kříže u modelu 3, 5 – 30 mm. Uvedené ceny jsou NETTO – bez DPH.

CENA ZA KOMPLET VE STANDARDNÍ VÝBAVĚ

		WIENER	
		LABEL BLACK a LABEL INOX	
		1, 2	3
THERMO HOT OŚCIEŻNICA ALUMINIOWA	88	51567 Kč* 56333 Kč**	52867 Kč* 57633 Kč**
THERMO HOT OŚCIEŻNICA ALUMINIOWA	78	46367 Kč* 51047 Kč**	47667 Kč* 52347 Kč**
THERMO OŚCIEŻNICA STALOWA	78	40733 Kč* 45413 Kč**	42033 Kč* 46713 Kč**
THERMO OŚCIEŻNICA STALOWA	64	36400 Kč* 40907 Kč**	37700 Kč* 42207 Kč**

* Cena nezahrnuje kování (kliky, madla, vložky atd.), které je potřeba připočítat podle ceníku na str. 54 až 59.

** Cena zahrnuje druhý (horní) zámek a základní kování: klika a rozeta CERTUS RC2 inox, komplet vložek v systému 1 klíče, z toho jedna s niklovým nebo mosazným knoflíkem (sada základního černého kování – příplatek 520 Kč bez DPH).

VARIANTY PROVEDENÍ



DOSTUPNÉ ŠÍŘKY KŘÍDEL

◀ 80N ▶ ◀ 80 ▶ ◀ 90N ▶ ◀ 90 ▶ ◀ 100¹⁾ ▶ ◀ NA MÍRU ▶

Je možné vyrobit dveře libovolné šířky a výšky.

Podrobné informace na str. 50.

PŘÍPLATKY

hliníková zárubeň (pouze THERMO 78 a THERMO 64)	5200 Kč
křídlo šíř. „100“	1993 Kč
nestandardní šířka 770–1210 mm (Sc na str. 50)	2427 Kč
vyšší dveře do výšky 2480 mm (rozm. Hc na str. 50) ²⁾	9620 Kč
nížší dveře do výšky 1800 mm (rozm. Hc na str. 50) ³⁾	2427 Kč
dvoubarevné dveře: samotné křídlo / sada křídlo + rám	867 Kč / 4767 Kč
příplatek za povrchovou úpravu LABEL DIAMOND GLASS	6067 Kč

podrobný seznam příslušenství za příplatek je dostupný na str. 55

PŘÍPLATEK – soustava skel požadovaná pro dveře třídy RC2

WIENER 1-3
2947 Kč

PŘÍPLATEK – polopropustné zrcadlo

WIENER 1-3
1993 Kč



Vzory zobrazené na modelu v provedení THERMO 64, šířka křídla 90, standardní výška.

WIENER 1, borovice bílá, LABEL BLACK
madlo K35 délky 150 cm, hliníkový rám, standardní soustava skel
cena prezentovaného modelu od 50267 Kč



WIENER 1

WIENER 2

WIENER 3

CENA ZA KOMPLET VE STANDARDNÍ VÝBAVĚ

		SION	
		1	2
THERMO HOT OŚCIEŻNICA ALUMINIOWA	88]	59800 Kč* 64567 Kč**	58067 Kč* 62833 Kč**
THERMO HOT OŚCIEŻNICA ALUMINIOWA	78]	54600 Kč* 59280 Kč**	52867 Kč* 57547 Kč**
THERMO OŚCIEŻNICA STALOWA	78]	48967 Kč* 53647 Kč**	47233 Kč* 51913 Kč**
THERMO OŚCIEŻNICA STALOWA	64]	44633 Kč* 49140 Kč**	42900 Kč* 47407 Kč**

* Cena nezahnuje kování (kliky, madla, vložky atd.), které je potřeba připočítat podle ceníku na str. 54 až 59.

** Cena zahrnuje druhý (horní) zámek a základní kování: klika a rozeta CERTUS RC2 inox, komplet vložek v systému 1 klíče, z toho jedna s niklovým nebo mosazným knoflíkem (sada základního černého kování – příplatek 520 Kč bez DPH).

VARIANTY PŘEVEDENÍ



DOSTUPNÉ ŠÍŘKY KŘÍDEL



Je možné vyrobit dveře libovolné šířky a výšky.

Podrobné informace na str. 50.

PŘÍPLATKY

hliníková zárubeň (pouze THERMO 78 a THERMO 64)	5200 Kč
křídlo šíř. „100“	1993 Kč
nestandardní šířka 770–1210 mm (Sc na str. 50)	2427 Kč
vyšší dveře do výšky 2480 mm (rozm. Hc na str. 50) ²⁾	9620 Kč
nižší dveře do výšky 1800 mm (rozm. Hc na str. 50) ³⁾	2427 Kč
dvoubarevné dveře: samotné křídlo / sada křídlo + rám	867 Kč / 4767 Kč
odkapávací kryt pro dveře otevírané dovnitř v černé barvě nebo stříbrná anoda	1040 Kč/ks

podrobný seznam příslušenství za příplatek je dostupný na str. 55

PŘÍPLATEK – soustava skel požadovaná pro dveře třídy RC2

SION 1	SION 2
2947 Kč	1993 Kč



Vzory zobrazené na modelu v provedení THERMO 64, šířka křídla 90, standardní výška.

SION 1, dub přírodní příčný, LABEL DIAMOND GLASS madlo K35 délky 180 cm, hliníkový rám, standardní soustava skel cena prezentovaného modelu od 58847 Kč

PŘÍPLATEK – POLOPROPUSTNÉ ZRCADLO

SION 1	SION 2
1993 Kč	1040 Kč



SION 1



SION 2



4)

¹⁾ za příplatek ²⁾ dveře o výšce Hc nad 2200 mm – 4 závěsy ³⁾ dveře o výšce Hc pod 1984 mm k dispozici pouze s jedním zámkem

⁴⁾ černý ozdobný úhelník se standardně používá pouze u dveří v dekoru DUB PŘÍRODNÍ PŘÍČNÝ

Uvedené ceny jsou NETTO – bez DPH.

SINGEN

CENA ZA KOMPLET VE STANDARDNÍ VÝBAVĚ

		SINGEN		
		1, 5	2, 3, 4	6
THERMO HOT OŚCIEŻNICA ALUMINIOWA	88	50700 Kč* 55467 Kč**	52867 Kč* 57633 Kč**	52000 Kč* 56767 Kč**
THERMO HOT OŚCIEŻNICA ALUMINIOWA	78	45500 Kč* 50180 Kč**	48100 Kč* 52780 Kč**	46800 Kč* 51480 Kč**
THERMO OŚCIEŻNICA STALOWA	78	39867 Kč* 44547 Kč**	42033 Kč* 46713 Kč**	41167 Kč* 45847 Kč**
THERMO OŚCIEŻNICA STALOWA	64	34667 Kč* 39173 Kč**	36400 Kč* 40907 Kč**	35967 Kč* 40473 Kč**

* Cena nezahrnuje kování (kličky, madla, vložky atd.), které je potřeba připočítat podle ceníku na str. 54 až 59.

** Cena zahrnuje druhý (horní) zámek a základní kování: klička a rozeta CERTUS RC2 inox, komplet vložek v systému 1 klíče, z toho jedna s niklovým nebo mosazným knoflíkem (sada základního černého kování – příplatek 520 Kč bez DPH).

VARIANTY PŘEVEDENÍ



DOSTUPNÉ ŠÍŘKY KŘÍDEL

◀ 80N ▶ ◀ 80 ▶ ◀ 90N ▶ ◀ 90 ▶ ◀ 100¹⁾ ▶ ◀ NA MÍRU ▶

Je možné vyrobit dveře libovolné šířky a výšky.
Podrobné informace na str. 50.

PŘÍPLATKY

hliníková zárubeň (pouze THERMO 78 a THERMO 64)	5200 Kč
křídlo šíř. „100“	1993 Kč
nestandardní šířka 770–1210 mm (Sc na str. 50)	2427 Kč
vyšší dveře do výšky 2480 mm (rozm. Hc na str. 50) ²⁾	9620 Kč
nižší dveře do výšky 1800 mm (rozm. Hc na str. 50) ³⁾	2427 Kč
dvoubarevné dveře: samotné křídlo / sada křídlo + rám	867 Kč / 4767 Kč

podrobný seznam příslušenství za příplatek je dostupný na str. 55

PŘÍPLATEK – soustava skel požadovaná pro dveře třídy RC2

SINGEN 1-6
1993 Kč

PŘÍPLATEK – POLOPROPUSTNÉ ZRCADLO

SINGEN 1-6
1040 Kč



Vzory zobrazené na modelu v provedení THERMO 64, šířka křídla 90, standardní výška.

SINGEN 6, hedvábný antracit, LABEL BLACK
madlo K35 délky 180 cm, hliníkový rám, soustava skel reflex šedá, dekorativní lisování
cena prezentovaného modelu od 50180 Kč



SINGEN 1



SINGEN 2



SINGEN 3



SINGEN 4



SINGEN 5



SINGEN 6

NOVINKA

¹⁾ za příplatek ²⁾ dveře o výšce Hc nad 2200 mm – 4 závěsy ³⁾ dveře o výšce Hc pod 1984 mm k dispozici pouze s jedním zámkem
Uvedené ceny jsou NETTO – bez DPH.

SELTERS

CENA ZA KOMPLET VE STANDARDNÍ VÝBAVĚ

		SELTERS	
		1, 2, 3, 4	5, 6, 7
THERMO HOT OŚCIEŻNICA ALUMINIOWA	88	58933 Kč* 62833 Kč**	60233 Kč* 64133 Kč**
THERMO HOT OŚCIEŻNICA ALUMINIOWA	78	53733 Kč* 58413 Kč**	55033 Kč* 59713 Kč**
THERMO OŚCIEŻNICA STALOWA	78	48100 Kč* 52780 Kč**	49400 Kč* 54080 Kč**
THERMO OŚCIEŻNICA STALOWA	64	42900 Kč* 47407 Kč**	44200 Kč* 48707 Kč**

* Cena nezahrnuje kování (kliky, madla, vložky atd.), které je potřeba připočítat podle ceníku na str. 54 až 59.

** Cena zahrnuje druhý (horní) zámek a základní kování: klika a rozeta CERTUS RC2 inox, komplet vložek v systému 1 klíče, z toho jedna s niklovým nebo mosazným knoflíkem (sada základního černého kování - příplatek 520 Kč bez DPH).

VARIANTY PROVEDENÍ



DOSTUPNÉ ŠÍŘKY KŘÍDEL

◀ 80N ▶ ◀ 80 ▶ ◀ 90N ▶ ◀ 90 ▶ ◀ 100¹⁾ ▶ ◀ NA MÍRU ▶

Je možné vyrobit dveře libovolné šířky a výšky.
Podrobné informace na str. 50.

PŘÍPLATKY

hliníková zárubeň (pouze THERMO 78 a THERMO 64)	5200 Kč
křídlo šíř. „100“	1993 Kč
nestandardní šířka 770–1210 mm (Sc na str. 50)	2427 Kč
vyšší dveře do výšky 2480 mm (rozm. Hc na str. 50) ²⁾	9620 Kč
nižší dveře do výšky 1800 mm (rozm. Hc na str. 50) ³⁾	2427 Kč
dvoubarevné dveře: samotné křídlo / sada křídlo + rám	867 Kč / 4767 Kč

podrobný seznam příslušenství za příplatek je dostupný na str. 55

PŘÍPLATEK – soustava skel požadovaná pro dveře třídy RC2

SELTERS 1-7
1993 Kč

PŘÍPLATEK – POLOPROPUSTNÉ ZRCADLO

SELTERS 1-7
1040 Kč



Vzory zobrazené na modelu v provedení THERMO 64, šířka křídla 90, standardní výška.

SELTERS 7, zlatý dub, LABEL BLACK
madlo K35 délky 180 cm, hliníkový rám, standardní soustava skel, dekorativní lisování
cena prezentovaného modelu od 59713 Kč

NOVINKA



¹⁾ za příplatek ²⁾ dveře o výšce Hc nad 2200 mm – 4 závěsy ³⁾ dveře o výšce Hc pod 1984 mm k dispozici pouze s jedním zámkem
Uvedené ceny jsou NETTO – bez DPH.

SAMEDAN

CENA ZA KOMPLET VE STANDARDNÍ VÝBAVĚ

		SAMEDAN	
		1, 5	2, 3, 4
THERMO HOT OŚCIEŻNICA ALUMINIOWA	88]	58500 Kč* 63267 Kč**	54600 Kč* 59367 Kč**
THERMO HOT OŚCIEŻNICA ALUMINIOWA	78]	53733 Kč* 58413 Kč**	49833 Kč* 54513 Kč**
THERMO OŚCIEŻNICA STALOWA	78]	45500 Kč* 50180 Kč**	43767 Kč* 48447 Kč**
THERMO OŚCIEŻNICA STALOWA	64]	40733 Kč* 45240 Kč**	39000 Kč* 43507 Kč**

* Cena nezahrnuje kování (kliky, madla, vložky atd.), které je potřeba připočítat podle ceníku na str. 54 až 59.

** Cena zahrnuje druhý (horní) zámek a základní kování: klika a rozeta CERTUS RC2 inox, komplet vložek v systému 1 klíče, z toho jedna s niklovým nebo mosazným knoflíkem (sada základního černého kování – příplatek 520 Kč bez DPH).

VARIANTY PROVEDENÍ



DOSTUPNÉ ŠÍŘKY KŘÍDEL



Je možné vyrobit dveře libovolné šířky a výšky.

Podrobné informace na str. 50.

PŘÍPLATKY

hliníková zárubeň (pouze THERMO 78 a THERMO 64)	5200 Kč
křídlo šíř. „100“	1993 Kč
nestandardní šířka 770–1210 mm (Sc na str. 50)	2427 Kč
vyšší dveře do výšky 2480 mm (rozm. Hc na str. 50) ²⁾	9620 Kč
nižší dveře do výšky 1800 mm (rozm. Hc na str. 50) ³⁾	2427 Kč
dvoubarevné dveře: samotné křídlo / sada křídlo + rám	867 Kč / 4767 Kč
odkapávací kryt pro dveře otevírané dovnitř černá nebo stříbrná anoda (neplatí pro modely 3 a 4)	1040 Kč/ks

podrobný seznam příslušenství za příplatek je dostupný na str. 55

PŘÍPLATEK – soustava skel požadovaná pro dveře třídy RC2

SAMEDAN 1-5
1993 Kč



Vzory zobrazené na modelu v provedení THERMO 64, šířka křídla 90, standardní výška.

SAMEDAN 2, dub turner, LABEL BLACK
madlo K35 délky 180 cm, hliníkový rám, standardní soustava skel
cena prezentovaného modelu od 54947 Kč

PŘÍPLATEK – POLOPROPUSTNÉ ZRCADLO

SAMEDAN 1-5
1040 Kč



SAMEDAN 1



SAMEDAN 2



SAMEDAN 3



SAMEDAN 4



SAMEDAN 5

¹⁾ za příplatek ²⁾ dveře o výšce Hc nad 2200 mm – 4 závěsy ³⁾ dveře o výšce Hc pod 1984 mm k dispozici pouze s jedním zámkem
Uvedené ceny jsou NETTO – bez DPH.

RODING

CENA ZA KOMPLET VE STANDARDNÍ VÝBAVĚ

		RODING
THERMO HOT OŚCIEŻNICA ALUMINIOWA	88	54600 Kč* 59367 Kč**
THERMO HOT OŚCIEŻNICA ALUMINIOWA	78	49833 Kč* 54513 Kč**
THERMO OŚCIEŻNICA STALOWA	78	43767 Kč* 48447 Kč**
THERMO OŚCIEŻNICA STALOWA	64	39000 Kč* 43507 Kč**

* Cena nezahrnuje kování (kliky, madla, vložky atd.), které je potřeba připočítat podle ceníku na str. 54 až 59.

** Cena zahrnuje druhý (horní) zámek a základní kování: klika a rozeta CERTUS RC2 inox, komplet vložek v systému 1 klíče, z toho jedna s niklovým nebo mosazným knočíčkem (sada základního černého kování – příplatek 520 Kč bez DPH).

VARIANTY PŘEVEDENÍ



DOSTUPNÉ ŠÍŘKY KŘÍDEL



Je možné vyrobit dveře libovolné šířky a výšky.
Podrobné informace na str. 50.

PŘÍPLATKY

hliníková zárubeň (pouze THERMO 78 a THERMO 64)	5200 Kč
křídlo šíř. „100“	1993 Kč
nestandardní šířka 770–1210 mm (Sc na str. 50)	2427 Kč
vyšší dveře do výšky 2480 mm (rozm. Hc na str. 50) ²⁾	9620 Kč
nižší dveře do výšky 1800 mm (rozm. Hc na str. 50) ³⁾	2427 Kč
dvoubarevné dveře: samotné křídlo / sada křídlo + rám	867 Kč / 4767 Kč
odkapávací kryt pro dveře otevírané dovnitř černá nebo stříbrná anoda	1040 Kč/ks

podrobný seznam příslušenství za příplatek je dostupný na str. 55

PŘÍPLATEK – soustava skel požadovaná pro dveře třídy RC2

RODING 1, 2
2947 Kč



RODING 1

RODING 2



RODING 1, winchester, LABEL BLACK
klika CERTUS RC2, hliníkový rám, standardní soustava skel
cena prezentovaného modelu od 49227 Kč

Vzory zobrazené na modelu v provedení THERMO 64, šířka křídla 90, standardní výška.

PŘÍPLATEK – POLOPROPUSTNÉ ZRCADLO

RODING 1, 2
1993 Kč

¹⁾ za příplatek ²⁾ dveře o výšce Hc nad 2200 mm – 4 závěsy ³⁾ dveře o výšce Hc pod 1984 mm k dispozici pouze s jedním zámkem
Uvedené ceny jsou NETTO – bez DPH.

CENA ZA KOMPLET VE STANDARDNÍ VÝBAVĚ

		MELK	
		1	2
THERMO HOT OŚCIEŻNICA ALUMINIOWA	88	56767 Kč* 61533 Kč**	52867 Kč* 57633 Kč**
THERMO HOT OŚCIEŻNICA ALUMINIOWA	78	52000 Kč* 56680 Kč**	48100 Kč* 52780 Kč**
THERMO OŚCIEŻNICA STALOWA	78	44633 Kč* 49313 Kč**	42033 Kč* 46713 Kč**
THERMO OŚCIEŻNICA STALOWA	64	39000 Kč* 43507 Kč**	36833 Kč* 41340 Kč**

* Cena nezahmňuje kování (kliky, madla, vložky atd.), které je potřeba připočítat podle ceníku na str. 54 až 59.

** Cena zahrnuje druhý (horní) zámek a základní kování: klika a rozeta CERTUS RC2 inox, komplet vložek v systému 1 klíče, z toho jedna s niklovým nebo mosazným knoflíkem (sada základního černého kování – příplatek 520 Kč bez DPH).

VARIANTY PROVEDENÍ



DOSTUPNÉ ŠÍŘKY KŘÍDEL



Je možné vyrobit dveře libovolné šířky a výšky.

Podrobné informace na str. 50.

PŘÍPLATKY

hliníková zárubeň (pouze THERMO 78 a THERMO 64)	5200 Kč
křídlo šíř. „100“	1993 Kč
nestandardní šířka 770–1210 mm (Sc na str. 50)	2427 Kč
vyšší dveře do výšky 2480 mm (rozm. Hc na str. 50) ²⁾	9620 Kč
nižší dveře do výšky 1800 mm (rozm. Hc na str. 50) ³⁾	2427 Kč
dvoubarevné dveře: samotné křídlo / sada křídlo + rám	867 Kč / 4767 Kč
odkapávací kryt pro dveře otevírané dovnitř černá nebo stříbrná anoda	1040 Kč/ks

podrobný seznam příslušenství za příplatek je dostupný na str. 55

PŘÍPLATEK – soustava skel požadovaná pro dveře třídy RC2

MELK 1,2
1993 Kč



MELK 1



MELK 2



Vzory zobrazené na modelu v provedení THERMO 64, šířka křídla 90, standardní výška.

MELK 2, černá, LABEL INOX
madlo K35 délky 180 cm, hliníkový rám, standardní soustava skel
cena prezentovaného modelu od 53213 Kč

PŘÍPLATEK – POLOPROPUSTNÉ ZRCADLO

MELK 1,2
1040 Kč

LUCERNA

CENA ZA KOMPLET VE STANDARDNÍ VÝBAVĚ

		LUCERNA
THERMO HOT OŚCIEŻNICA ALUMINIOWA	88	53733 Kč* 58500 Kč**
THERMO HOT OŚCIEŻNICA ALUMINIOWA	78	48967 Kč* 53647 Kč**
THERMO OŚCIEŻNICA STALOWA	78	42900 Kč* 47580 Kč**
THERMO OŚCIEŻNICA STALOWA	64	38133 Kč* 42640 Kč**

* Cena nezahrnuje kování (kliky, madla, vložky atd.), které je potřeba připočítat podle ceníku na str. 54 až 59.

** Cena zahrnuje druhý (horní) zámek a základní kování: klika a rozeta CERTUS RC2 inox, komplet vložek v systému 1 klíče, z toho jedna s niklovým nebo mosazným knoflíkem (sada základního černého kování – příplatek 520 Kč bez DPH).

VARIANTY PROVEDENÍ



DOSTUPNÉ ŠÍŘKY KŘÍDEL



Je možné vyrobit dveře libovolné šířky a výšky.

Podrobné informace na str. 50.

PŘÍPLATKY

hliníková zárubeň (pouze THERMO 78 a THERMO 64)	5200 Kč
křídlo šíř. „100“	1993 Kč
nestandardní šířka 770–1210 mm (Sc na str. 50)	2427 Kč
vyšší dveře do výšky 2480 mm (rozm. Hc na str. 50) ²⁾	9620 Kč
nížší dveře do výšky 1800 mm (rozm. Hc na str. 50) ³⁾	2427 Kč
dvoubarevné dveře: samotné křídlo / sada křídlo + rám	867 Kč / 4767 Kč
odkapávací kryt pro dveře otevírané dovnitř černá nebo stříbrná anoda	1040 Kč/ks

podrobný seznam příslušenství za příplatek je dostupný na str. 55

PŘÍPLATEK – soustava skel požadovaná pro dveře třídy RC2

LUCERNA 1, 2
1993 Kč



LUCERNA 1

LUCERNA 2



Vzory zobrazené na modelu v provedení THERMO 64, šířka křídla 90, standardní výška.

LUCERNA 1, šedá, LABEL BLACK
madlo K35 délky 180 cm, hliníkový rám, standardní soustava skel
cena prezentovaného modelu od 52347 Kč

PŘÍPLATEK – POLOPROPUSTNÉ ZRCADLO

LUCERNA 1, 2
1040 Kč

¹⁾ za příplatek ²⁾ dveře o výšce Hc nad 2200 mm – 4 závěsy ³⁾ dveře o výšce Hc pod 1984 mm k dispozici pouze s jedním zámkem
Uvedené ceny jsou NETTO – bez DPH.

LEOBEN

CENA ZA KOMPLET VE STANDARDNÍ VÝBAVĚ

		LEOBEN	
		1	2, 3, 4
THERMO HOT OŚCIEŻNICA ALUMINIOWA	88	52867 Kč* 57633 Kč**	53733 Kč* 58500 Kč**
THERMO HOT OŚCIEŻNICA ALUMINIOWA	78	48100 Kč* 52780 Kč**	48967 Kč* 53647 Kč**
THERMO OŚCIEŻNICA STALOWA	78	42033 Kč* 46713 Kč**	42900 Kč* 47580 Kč**
THERMO OŚCIEŻNICA STALOWA	64	36400 Kč* 40907 Kč**	37700 Kč* 42207 Kč**

* Cena nezahrnuje kování (klíky, madla, vložky atd.), které je potřeba připočítat podle ceníku na str. 54 až 59.

** Cena zahrnuje druhý (horní) zámek a základní kování: klika a rozeta CERTUS RC2 inox, komplet vložek v systému 1 klíče, z toho jedna s niklovým nebo mosazným knoflíkem (sada základního černého kování – příplatek 520 Kč bez DPH).

VARIANTY PROVEDENÍ



DOSTUPNÉ ŠÍŘKY KŘÍDEL

◀ 80N ▶ ◀ 80 ▶ ◀ 90N ▶ ◀ 90 ▶ ◀ 100¹⁾ ▶ ◀ NA MÍRU ▶

Je možné vyrobit dveře libovolné šířky a výšky.
Podrobné informace na str. 50.

PŘÍPLATKY

hliníková zárubeň (pouze THERMO 78 a THERMO 64)	5200 Kč
křídlo šíř. „100“	1993 Kč
nestandardní šířka 770–1210 mm (Sc na str. 50)	2427 Kč
vyšší dveře do výšky 2480 mm (rozm. Hc na str. 50) ²⁾	9620 Kč
nižší dveře do výšky 1800 mm (rozm. Hc na str. 50) ³⁾	2427 Kč
dvoubarevné dveře: samotné křídlo / sada křídlo + rám	867 Kč / 4767 Kč
odkapávací kryt pro dveře otevírané dovnitř černá nebo stříbrná anoda	1040 Kč/ks

podrobný seznam příslušenství za příplatek je dostupný na str. 55

PŘÍPLATEK – soustava skel požadovaná pro dveře třídy RC2

LEOBEN 1-4
1993 Kč

PŘÍPLATEK – POLOPROPUSTNÉ ZRCADLO

LEOBEN 1-4
1040 Kč



LEOBEN 1

LEOBEN 2

LEOBEN 3

LEOBEN 4

¹⁾ za příplatek ²⁾ dveře o výšce Hc nad 2200 mm – 4 závěsy ³⁾ dveře o výšce Hc pod 1984 mm k dispozici pouze s jedním zámkem

⁴⁾ černý ozdobný úhelník se standardně používá pouze u dveří v dekoru DUB PŘÍRODNÍ PŘÍČNÝ

Uvedené ceny jsou NETTO – bez DPH.

Vzory zobrazené na modelu v provedení THERMO 64, šířka křídla 90, standardní výška.

LEOBEN 1, dub přírodní příčný, LABEL BLACK
madlo K35 délky 180 cm, hliníkový rám, standardní soustava skel
cena prezentovaného modelu od 50613 Kč

CENA ZA KOMPLET VE STANDARDNÍ VÝBAVĚ

		BIENE		
		STAMP BLACK/INOX	LABEL BLACK/INOX	
		1 ⁷⁾	2 ⁷⁾ , 3, 4	1, 2, 3, 4
THERMO HOT OSCIĘZNICA ALUMINIOWA	88	44633 Kč*	43767 Kč*	42900 Kč* 47667 Kč**
		49400 Kč**	48533 Kč**	
THERMO HOT OSCIĘZNICA ALUMINIOWA	78	39867 Kč*	39000 Kč*	38133 Kč* 42813 Kč**
		44547 Kč**	43680 Kč**	
THERMO OSCIĘZNICA STALOWA	78	33800 Kč*	32933 Kč*	31633 Kč* 36313 Kč**
		38480 Kč**	37613 Kč**	
THERMO OSCIĘZNICA STALOWA	64	29033 Kč*	27733 Kč*	26867 Kč* 31373 Kč**
		33540 Kč**	32240 Kč**	

* Cena nezahrnuje kování (kliky, madla, vložky atd.), které je potřeba připočítat podle ceníku na str. 54 až 59.

** Cena zahrnuje druhý (horní) zámek a základní kování: klika a rozeta CERTUS RC2 inox, komplet vložek v systému 1 klíče, z toho jedna s niklovým nebo mosazným knoflíkem (sada základního černého kování – příplatek 520 Kč bez DPH).

VARIANTY PŘEVEDENÍ



DOSTUPNÉ ŠÍŘKY KŘÍDEL

◀ 80N ▶ ▶ 80 ▶ ▶ 90N ▶ ▶ 90 ▶ ▶ 100¹⁾ ▶ ▶ NA MÍRU ▶

Je možné vyrobit dveře libovolné šířky a výšky (změna výšky neplatí pro design BIENE 1). Podrobné informace na str. 50.

Model BIENE 1 v provedení THERMO HOT vypadá ze strany rámu (nepantová strana křídla) jako BIENE 2.

PŘÍPLATKY

hliníková zárubeň (pouze THERMO 78 a THERMO 64)	5200 Kč
křídlo šíř. „100“	1993 Kč
nestandardní šířka 770–1210 mm ⁶⁾ (Sc na str. 50)	2427 Kč
vyšší dveře do výšky 2480 mm (rozm. Hc na str. 50) ^{2) 3)}	9620 Kč
nižší dveře do výšky 1800 mm (rozm. Hc na str. 50) ⁴⁾	2427 Kč
dvoubarevné dveře: samotné křídlo / sada křídlo + rám	867 Kč / 4767 Kč
stříbrné nebo černé širokouhlé kukátko	1127 Kč
odkapávací kryt pro dveře otevírané dovnitř černá nebo stříbrná anoda	1040 Kč/ks

podrobný seznam příslušenství za příplatek je dostupný na str. 55



BIENE 1⁷⁾

BIENE 2⁷⁾

BIENE 3

BIENE 4



Vzory zobrazené na modelu v provedení THERMO 64, šířka křídla 90, standardní výška.

BIENE 1, dub přírodní příčný, STAMP BLACK
madlo K35 délky 180 cm, hliníkový rám
cena prezentovaného modelu od 43247 Kč



5)

¹⁾ za příplatek ²⁾ není k dispozici pro model BIENE 1 ³⁾ dveře s Hc vyšší než 2100 mm – 4 závěsy ⁴⁾ dveře s Hc nižší než 1984 mm jsou k dispozici pouze s jedním zámkem ⁵⁾ černý ozdobný úhelník se standardně používá pouze u dveří v dekoru PŘÍRODNÍ DUB PŘÍČNÝ

⁶⁾ maximální dostupná šířka pro model BIENE 1 je: os. ocel. 1156 mm, os. hliník. 1178 mm ⁷⁾ Modely BIENE 1 a BIENE 2 mají omezení týkající se výběru entablace - podrobnosti viz objednávkový panel. Uvedené ceny jsou NETTO – bez DPH.

LUTTER

CENA ZA KOMPLET VE STANDARDNÍ VÝBAVĚ

		LUTTER
THERMO HOT OŚCIEŻNICA ALUMINIOWA	88	39867 Kč* 44633 Kč**
THERMO HOT OŚCIEŻNICA ALUMINIOWA	78	34667 Kč* 39347 Kč**
THERMO OŚCIEŻNICA STALOWA	78	30333 Kč* 35013 Kč**
THERMO OŚCIEŻNICA STALOWA	64	25133 Kč* 29640 Kč**

* Cena nezahrnuje kování (klíky, madla, vložky atd.), které je potřeba připočítat podle ceníku na str. 54 až 59.

** Cena zahrnuje druhý (horní) zámek a základní kování: kliku a rozeta CERTUS RC2 inox, komplet vložek v systému 1 klíče, z toho jedna s niklovým nebo mosazným knoflíkem (sada základního černého kování - příplatek 520 Kč bez DPH).

VARIANTY PŘEVODENÍ



DOSTUPNÉ ŠÍŘKY KŘÍDEL

◀ 80N ▶ ◀ 80 ▶ ◀ 90N ▶ ◀ 90 ▶ ◀ 100¹⁾ ▶ ◀ NA MÍRU ▶

Je možné vyrobit dveře libovolné šířky a výšky (změna výšky neplatí pro design LUTTER 1). Podrobné informace na str. 50.

Model LUTTER 1 v provedení THERMO HOT vypadá ze strany rámu (nepantová strana křídla) jako LUTTER 2.

PŘÍPLATKY

hliníková zárubeň (pouze THERMO 78 a THERMO 64)	5200 Kč
křídlo šíř. „100“	1993 Kč
nestandardní šířka 770–1210 mm ⁵⁾ (Sc na str. 50)	2427 Kč
vyšší dveře do výšky 2480 mm (rozm. Hc na str. 50) ^{2) 3)}	9620 Kč
nižší dveře do výšky 1800 mm (rozm. Hc na str. 50) ⁴⁾	2427 Kč
dvoubarevné dveře: samotné křídlo / sada křídlo + rám	867 Kč / 4767 Kč
stříbrné nebo černé širokouhlé kukátko	1127 Kč
odkapávací kryt pro dveře otevírané dovnitř černá nebo stříbrná anoda	1040 Kč/ks

podrobný seznam příslušenství za příplatek je dostupný na str. 55



Vzory zobrazené na modelu v provedení THERMO 64, šířka křídla 90, standardní výška.

LUTTER 1, hladký antracit, STAMP ROLLER
madlo K35 délky 180 cm, hliníkový rám
cena prezentovaného modelu od 39347 Kč



LUTTER 1⁶⁾



LUTTER 2⁶⁾



LUTTER 3



LUTTER 4

¹⁾ za příplatek ²⁾ není k dispozici pro model LUTTER 1 ³⁾ dveře o výšce Hc nad 2200 mm – 4 závěsy

⁴⁾ dveře o výšce Hc menší než 1984 mm jsou k dispozici pouze s jedním zámkem ⁵⁾ maximální dostupná šířka pro model LUTTER 1 je: os. ocel. 1156 mm, os. hliník. 1178 mm

⁶⁾ u modelů LUTTER 1 a LUTTER 2 existují omezení při výběru entablace - podrobnosti naleznete na objednávkovém panelu. Uvedené ceny jsou NETTO – bez DPH.

KELLA

CENA ZA KOMPLET VE STANDARDNÍ VÝBAVĚ

		KELLA
THERMO HOT OŚCIEŻNICA ALUMINIOWA	88	39867 Kč* 44633 Kč**
THERMO HOT OŚCIEŻNICA ALUMINIOWA	78	34667 Kč* 39347 Kč**
THERMO OŚCIEŻNICA STALOWA	78	30333 Kč* 35013 Kč**
THERMO OŚCIEŻNICA STALOWA	64	25133 Kč* 29640 Kč**

* Cena nezahrnuje kování (kliky, madla, vložky atd.), které je potřeba připočítat podle ceníku na str. 54 až 59.

** Cena zahrnuje druhý (horní) zámek a základní kování: klika a rozeta CERTUS RC2 inox, komplet vložek v systému 1 klíče, z toho jedna s niklovým nebo mosazným knoflíkem (sada základního černého kování - příplatek 520 Kč bez DPH).

VARIANTY PŘEVEDENÍ



DOSTUPNÉ ŠÍŘKY KŘÍDEL ⁴⁾

◀ 80N ▶ ◀ 80 ▶ ◀ 90N ▶ ◀ 90 ▶ ◀ 100¹⁾ ▶ ◀ NA MÍRU ▶

Je možné vyrobit dveře libovolné šířky a výšky.
Podrobné informace na str. 50.

PŘÍPLATKY

hliníková zárubeň (pouze THERMO 78 a THERMO 64)	5200 Kč
křídlo šíř. „100“	1993 Kč
nestandardní šířka 770–1210 mm (Sc na str. 50)	2427 Kč
vyšší dveře do výšky 2480 mm (rozm. Hc na str. 50) ²⁾	9620 Kč
nižší dveře do výšky 1800 mm (rozm. Hc na str. 50) ³⁾	2427 Kč
dvoubarevné dveře: samotné křídlo / sada křídlo + rám	867 Kč / 4767 Kč
stříbrné nebo černé širokouhlé kukátko	1127 Kč
odkapávací kryt pro dveře otevírané dovnitř černá nebo stříbrná anoda	1040 Kč/ks

podrobný seznam příslušenství za příplatek je dostupný na str. 55



Vzory zobrazené na modelu v provedení THERMO 64, šířka křídla 90, standardní výška.

KELLA 1, bahenní dub, STAMP
madlo K35 délky 180 cm, hliníkový rám
cena prezentovaného modelu od 39347 Kč

NOVINKA



KELLA 1⁵⁾



KELLA 2⁵⁾



KELLA 3⁵⁾



KELLA 4⁴⁾

¹⁾ za příplatek ²⁾ dveře o výšce Hc nad 2200 mm – 4 závěsy ³⁾ dveře o výšce Hc pod 1984 mm k dispozici pouze s jedním zámkem

⁴⁾ KELLA 4 je k dispozici pro rozměr Sc [mm]: THERMO 64 ocelový rám Sc >= 886; THERMO 64 hliníkový rám Sc >= 908; THERMO 78 ocelový rám. Ocelový rám Sc >= 890; THERMO 78 hliníkový rám Sc >= 912; THERMO HOT 78 a THERMO HOT 88 Sc >= 917 (Sc na str. 50)

⁵⁾ pro modely KELLA 1, KELLA 2 a KELLA 3 existují omezení při výběru entablace - podrobnosti viz objednávkový panel. Uvedené ceny jsou NETTO - bez DPH.

SOLID

CENA ZA KOMPLET VE STANDARDNÍ VÝBAVĚ

		SOLID
THERMO HOT OŚCIEŻNICA ALUMINIOWA	88	39000 Kč* 43767 Kč**
THERMO HOT OŚCIEŻNICA ALUMINIOWA	78	33800 Kč* 38480 Kč**
THERMO OŚCIEŻNICA STALOWA	78	28600 Kč* 33280 Kč**
THERMO OŚCIEŻNICA STALOWA	64	23833 Kč* 28340 Kč**

* Cena nezahrnuje kování (kliky, madla, vložky atd.), které je potřeba připočítat podle ceníku na str. 54 až 59.

** Cena zahrnuje druhý (horní) zámek a základní kování: klika a rozeta CERTUS RC2 inox, komplet vložek v systému 1 klíče, z toho jedna s niklovým nebo mosazným knoflíkem (sada základního černého kování – příplatek 520 Kč bez DPH).

VARIANTY PŘEVEDENÍ



DOSTUPNÉ ŠÍŘKY KŘÍDEL



Je možné vyrobit dveře libovolné šířky a výšky.
Podrobné informace na str. 50.

PŘÍPLATKY

hliníková zárubeň (pouze THERMO 78 a THERMO 64)	5200 Kč
křídlo šíř. „100“	1993 Kč
nestandardní šířka 770–1210 mm (Sc na str. 50)	2427 Kč
vyšší dveře do výšky 2480 mm (rozm. Hc na str. 50) ²⁾	9620 Kč
nižší dveře do výšky 1800 mm (rozm. Hc na str. 50) ³⁾	2427 Kč
dvoubarevné dveře: samotné křídlo / sada křídlo + rám	867 Kč / 4767 Kč
stříbrné nebo černé širokóuhlé kukátko	1127 Kč
odkapávací kryt pro dveře otevírané dovnitř černá nebo stříbrná anoda	1040 Kč/ks

podrobný seznam příslušenství za příplatek je dostupný na str. 55



Vzory zobrazené na modelu v provedení THERMO 64, šířka křídla 90, standardní výška.

SOLID, ořech
klika CERTUS RC2, hliníkový rám
cena prezentovaného modelu od 27040 Kč



SOLID



SOLID



SOLID

TECHNICKÉ ÚDAJE

ROZMĚRY PRŮSVITU V RÁMCI DEKORATIVNÍHO PANELU

Hodnoty uvedené v tabulce platí pro dveře standardní šířky 90 a výšky podle rozměrů v tabulce na straně 50-51.

Model	THERMO 64	THERMO 78	THERMO HOT 78	THERMO HOT 88
	[mm]	[mm]	[mm]	[mm]
HORN 1, 2	50 x 1600	50 x 1600	50 x 1600	50 x 1600
LANGEN	50 x 1600	50 x 1600	50 x 1600	50 x 1600
TREBUR	50 x 1600	50 x 1600	50 x 1600	50 x 1600
WELS	50 x 1200	50 x 1200	50 x 1200	50 x 1200
BAZYLEA	160 x 1800 (100 v nejužším místě)	160 x 1800 (100 v nejužším místě)	160 x 1800 (100 v nejužším místě)	160 x 1800 (100 v nejužším místě)
LEIMEN	50 x 1600	50 x 1600	50 x 1600	50 x 1600
AMBERG 1	390 x 50	390 x 50	390 x 50	390 x 50
AMBERG 2	290 x 50	290 x 50	290 x 50	290 x 50
AMBERG 3	150 x 50	150 x 50	150 x 50	150 x 50
AMBERG 4	110 x 110	110 x 110	110 x 110	110 x 110
LINDEN	50 x 1600	50 x 1600	50 x 1600	50 x 1600
MURTER	50 x 1200	50 x 1200	50 x 1200	50 x 1200
KREBEN 1, 4, 5	343 x 50	357 x 50	370 x 50	380 x 50
KREBEN 2, 6	487 x 50	501 x 50	514 x 50	524 x 50
KREBEN 3, 7	353 x 50	367 x 50	380 x 50	390 x 50
FRYBURG 3,4	1050 x 50	1050 x 50	1066 x 50	1066 x 50
FRYBURG 5, 6	1112,5 x 50	1112,5 x 50	1128,5 x 50	1128,5 x 50
ROTTERDAM 1, 2	230 x 1235 (1120*)	244 x 1235 (1113*)	257 x 1251 (1122,5*)	267 x 1251 (1117,5*)
ROTTERDAM 3, 4	400 x 1535 (1335*)	414 x 1535 (1328*)	427 x 1551 (1337,5*)	437 x 1551 (1332,5*)
EBERN 1, 3	230 x 1235	244 x 1235	257 x 1551	267 x 1551
EBERN 2	230 x 772,5	244 x 772,5	257 x 784,5	267 x 784,5
EBERN 4, 5	400 x 1535	414 x 1535	427 x 1551	437 x 1551
WIENER	135 x 1500	135 x 1500	135 x 1500	135 x 1500
SION	510 x 50	524 x 50	537 x 50	547 x 50
SINGEN 3, 4	135 x 1460	135 x 1460	135 x 1460	135 x 1460
SELTERS 1, 2, 5	A 110 x 35			
SELTERS 3, 6	A 110 x 35; B 110 x 245 C 110 x 735			
SELTERS 4, 7	A 110 x 35 D 110 x 1155			
SAMEDAN	110 x 110	110 x 110	110 x 110	110 x 110
RODING	440 x 110	454 x 110	467 x 110	477 x 110
MELK 1	500 x 50	514 x 50	527 x 50	537 x 50
MELK 2	500 x 50	514 x 50	527 x 50	537 x 50
LUCERNA	487 x 50	501 x 50	514 x 50	524 x 50
LEOBEN 1, 2	556 x 20	570 x 20	583 x 20	593 x 20
LEOBEN 3	401 x 20	415 x 20	428 x 20	438 x 20
LEOBEN 4	471 x 50	485 x 50	498 x 50	508 x 50

PRŮSVITOVÁ POLE
V MODELU SELTERS:

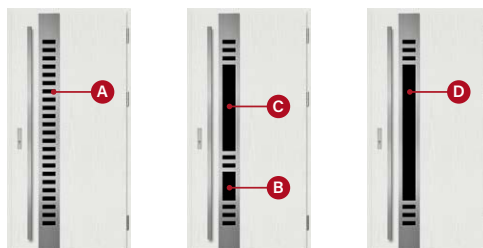

* výška, která má být zaokrouhlena

TECHNICKÉ ÚDAJE

VZDÁLENOSTI PANELŮ NEBO PROLISŮ OD HRANY DVEŘNÍHO KŘÍDLA V ZÁVISLOSTI NA STRANĚ A MODELU

MODEL	STRANA PANTOVÁ		STRANA NEPANTOVÁ	
	Vzdálenost od horní hrany dveří	Vzdálenost od boční hrany dveří	Vzdálenost od horní hrany dveří	Vzdálenost od boční hrany dveří
HORN 1, 2, 4, 5	do 9mm	-	15 mm	-
LANGEN 1, 3, 4, 5, 6, 8	do 2mm	-	15 mm	-
LANGEN 2, 7	do 2mm	do 2mm	15 mm	15 mm
BAZYLEA 1, 3, 5	do 2mm	-	15 mm	-
BAZYLEA 1, 3, 5	do 2mm	do 2mm	15 mm	15 mm
LEIMEN 1, 2, 4	do 2mm	-	15 mm	-
LEIMEN 3, 5	do 2mm	do 2mm	15 mm	15 mm
WIENER 1 - 3	do 2mm	-	15 mm	-
SINGEN 1 - 6	do 2mm	-	15 mm	-
SELTERS 1-7	do 2mm	-	15 mm	-
SAMEDAN 3-4	do 2mm	-	15 mm	-
SAMEDAN 5	-	do 2mm	-	15 mm
RODING 2	-	do 2mm	-	15 mm
FRYBURG 3-4	do 2mm	-	15 mm	-
MELK 1, 2	-	do 2mm	-	15 mm
LUCERNA 1	-	do 2mm	-	15 mm
LEOBEN 1 - 4	-	do 2mm	-	15 mm
BIENE 1 (THERMO)	-	do 9 mm	-	do 9 mm
BIENE 1 (THERMO HOT)	-	do 9 mm	-	100 mm
BIENE 2	-	100 mm	-	100 mm
LUTTER 1 (THERMO)	-	do 9 mm	-	do 9 mm
LUTTER 1 (THERMO HOT)	-	do 9 mm	-	100 mm
LUTTER 2	-	100 mm	-	100 mm
KELLA 1 - 4	do 9mm	do 9 mm	do 9 mm	do 9 mm

SVĚTLÍKY

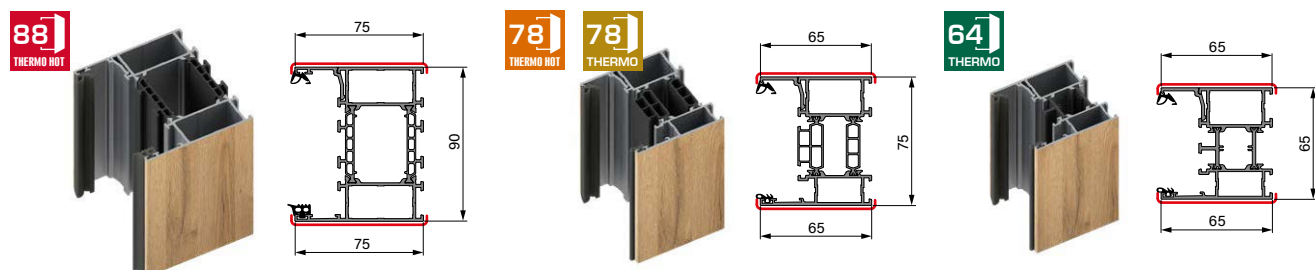

TECHNICKÉ ÚDAJE

ZÁRUBNĚ

Dýha ve vybrané barvě dřeva

88 THERMO HOT 88

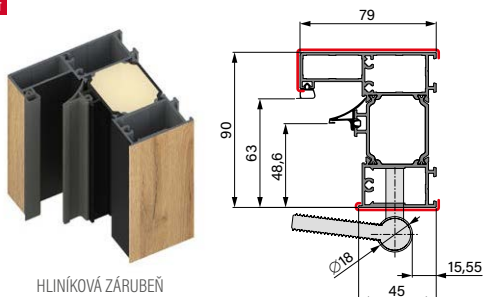

HLINÍKOVÁ ZÁRUBEŇ

78 THERMO HOT 78

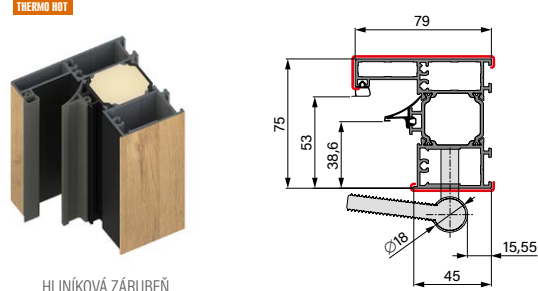

HLINÍKOVÁ ZÁRUBEŇ

78 THERMO 78



HLINÍKOVÁ ZÁRUBEŇ

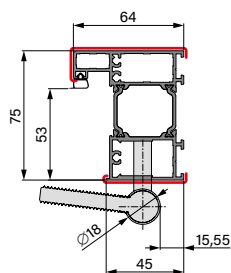

OCELOVÁ ZÁRUBEŇ

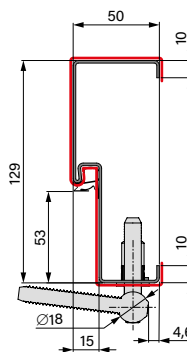

OCELOVÁ ZÁRUBEŇ

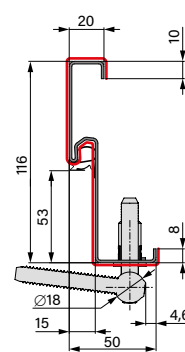

ROHOVÁ OCELOVÁ ZÁRUBEŇ

64 THERMO 64



HLINÍKOVÁ ZÁRUBEŇ

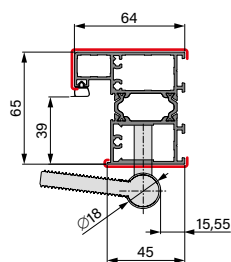

OCELOVÁ ZÁRUBEŇ

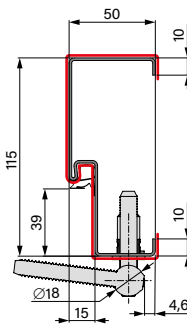

OCELOVÁ ZÁRUBEŇ

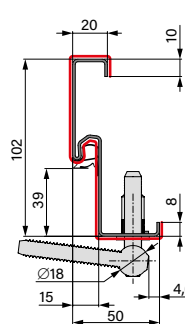

ROHOVÁ OCELOVÁ ZÁRUBEŇ

ROZŠÍŘENÍ ZÁRUBNÍ



Horní nebo boční rozšíření 30 mm
dostupné u konstrukce
THERMO HOT 88



Horní nebo boční rozšíření 28 mm
dostupné u konstrukce
THERMO HOT 78, THERMO 78 a
THERMO 64

HLINÍKOVÝ ÚHLOVÝ PROFIL

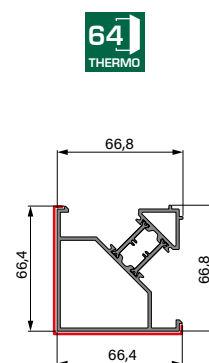
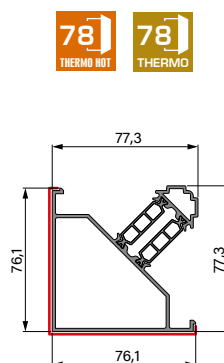
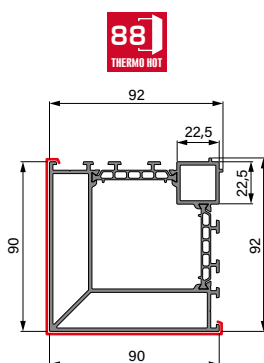

Rohové profily pro připojení světlíku k rámu pod úhlem 90 stupňů

TECHNICKÉ ÚDAJE

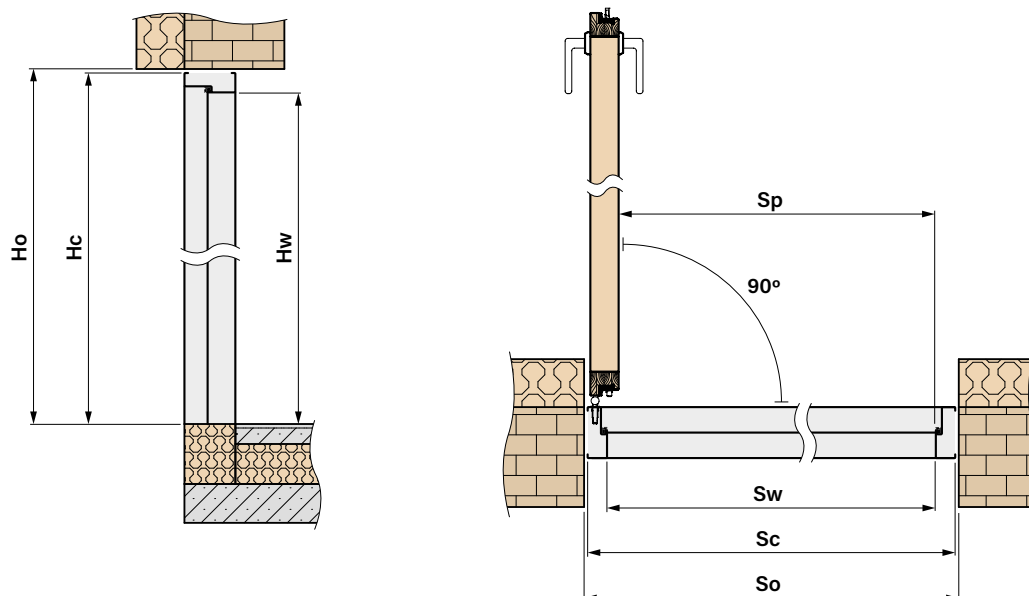

INDIVIDUÁLNÍ ROZMĚRY DVEŘÍ VČETNĚ ZÁRUBNĚ



DOSTUPNÉ ŠÍŘKY Sc [mm]

v rozsahu od **770 mm** do **1210 mm** po 10 mm¹⁾



DOSTUPNÉ VÝŠKY Hc [mm]

v rozsahu od **1800 mm** do **2480 mm** po 10 mm¹⁾

¹⁾Vycházíme ze standardního rozměru Sc a Hc pro příslušnou technologii a tento rozměr zmenšíme nebo zvětšíme o 10 mm. Konečný rozměr musí být v uvedeném rozsahu šířky a výšky.

ZÁKLADNÍ ROZMĚRY DVEŘÍ



THERMO HOT 88

HLINÍKOVÁ ZÁRUBĚŇ

Šířka	Šířka otvoru ve stěně	Výška otvoru ve stěně	Celková šířka zárubně	Celková výška zárubně	Výška v průchodu	Výška zárubně	Šířka zárubně
	So	Ho	Sc	Hc	Sp	Hw	Sw
80N	957	2114	937	2101	756	2002	779
80	1007	2114	987	2101	806	2002	829
90N	1057	2114	1037	2101	856	2002	879
90	1107	2114	1087	2101	906	2002	929
100	1207	2114	1187	2101	1006	2002	1029



THERMO HOT 78

HLINÍKOVÁ ZÁRUBĚŇ

Šířka	Šířka otvoru ve stěně	Výška otvoru ve stěně	Celková šířka zárubně	Celková výška zárubně	Výška v průchodu	Výška zárubně	Šířka zárubně
	So	Ho	Sc	Hc	Sp	Hw	Sw
80N	947	2114	927	2101	756	2002	769
80	997	2114	977	2101	806	2002	819
90N	1047	2114	1027	2101	856	2002	869
90	1097	2114	1077	2101	906	2002	919
100	1197	2114	1177	2101	1006	2002	1019

HLINÍKOVÁ ZÁRUBEŇ							
Šířka	Šířka otvoru ve stěně	Výška otvoru ve stěně	Celková šířka zárubně	Celková výška zárubně	Výška v průchodu	Výška zárubně	Šířka zárubně
	So	Ho	Sc	Hc	Sp	Hw	Sw
80N	932	2099	912	2086	756	2002	784
80	982	2099	962	2086	806	2002	834
90N	1032	2099	1012	2086	856	2002	884
90	1082	2099	1062	2086	906	2002	934
100	1182	2099	1162	2086	1006	2002	1034

OCELOVÁ ZÁRUBEŇ							
Šířka	Šířka otvoru ve stěně	Výška otvoru ve stěně	Celková šířka zárubně	Celková výška zárubně	Výška v průchodu	Výška zárubně	Šířka zárubně
	So	Ho	Sc	Hc	Sp	Hw	Sw
80N	906	2088	890	2075	759	2005	789
80	956	2088	940	2075	809	2005	839
90N	1006	2088	990	2075	859	2005	889
90	1056	2088	1040	2075	909	2005	939
100	1156	2088	1140	2075	1009	2005	1039

ROHOVÁ OCELOVÁ ZÁRUBEŇ							
Šířka	Šířka otvoru ve stěně	Výška otvoru ve stěně	Celková šířka zárubně	Celková výška zárubně	Výška v průchodu	Výška zárubně	Šířka zárubně
	So	Ho	Sc	Hc	Sp	Hw	Sw
80N	844	2058	890	2075	859	2005	789
80	894	2058	940	2075	809	2005	839
90N	944	2058	990	2075	859	2005	889
90	994	2058	1040	2075	909	2005	939
100	1094	2058	1140	2075	1009	2005	1039

HLINÍKOVÁ ZÁRUBEŇ							
Šířka	Šířka otvoru ve stěně	Výška otvoru ve stěně	Celková šířka zárubně	Celková výška zárubně	Výška v průchodu	Výška zárubně	Šířka zárubně
	So	Ho	Sc	Hc	Sp	Hw	Sw
80N	918	2099	898	2086	756	2002	770
80	968	2099	948	2086	806	2002	820
90N	1018	2099	998	2086	856	2002	870
90	1068	2099	1048	2086	906	2002	920
100	1168	2099	1148	2086	1006	2002	1020

OCELOVÁ ZÁRUBEŇ							
Šířka	Šířka otvoru ve stěně	Výška otvoru ve stěně	Celková šířka zárubně	Celková výška zárubně	Výška v průchodu	Výška zárubně	Šířka zárubně
	So	Ho	Sc	Hc	Sp	Hw	Sw
80N	891	2088	876	2075	759	2005	775
80	941	2088	926	2075	809	2005	825
90N	991	2088	976	2075	859	2005	875
90	1041	2088	1026	2075	909	2005	925
100	1141	2088	1126	2075	1009	2005	1025

ROHOVÁ OCELOVÁ ZÁRUBEŇ							
Šířka	Šířka otvoru ve stěně	Výška otvoru ve stěně	Celková šířka zárubně	Celková výška zárubně	Výška v průchodu	Výška zárubně	Šířka zárubně
	So	Ho	Sc	Hc	Sp	Hw	Sw
80N	835	2058	876	2075	756	2005	775
80	885	2058	926	2075	806	2005	825
90N	935	2058	976	2075	856	2005	875
90	985	2058	1026	2075	906	2005	925
100	1085	2058	1126	2075	1006	2005	1025

SVĚTLÍKY

- světlíky jsou vyráběny sériově i na zakázku a jsou dostupné pouze u dveří vyrobených s hliníkovou zárubní
- boční a horní světlíky vyžadují při montáži odstranění skel
- příplatek za sklo P4 činí 1733 Kč bez DPH za m² světlíku (počítáno z celého světlíku)
- příplatek za polopropustné zrcadlo¹⁾ činí 5200 Kč za m² světlíku (počítáno z celého světlíku)
- příplatek za rozměrově nestandardní světlíky je 867 Kč bez DPH a připočítává se k ceně za vyšší rozměr podle tabulek na str. 53.
- příplatek za dvoubarevný světlík je 2167 Kč bez DPH

DOSTUPNÉ KONFIGURACE

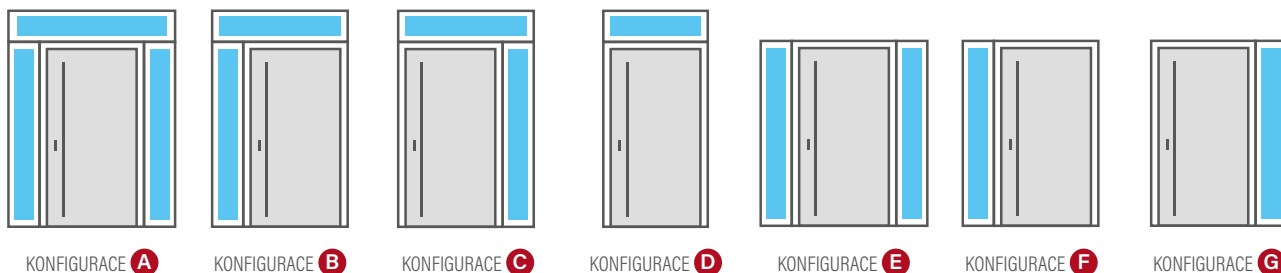

SOUSTAVY SKEL - OBYČEJNÉ SKLO

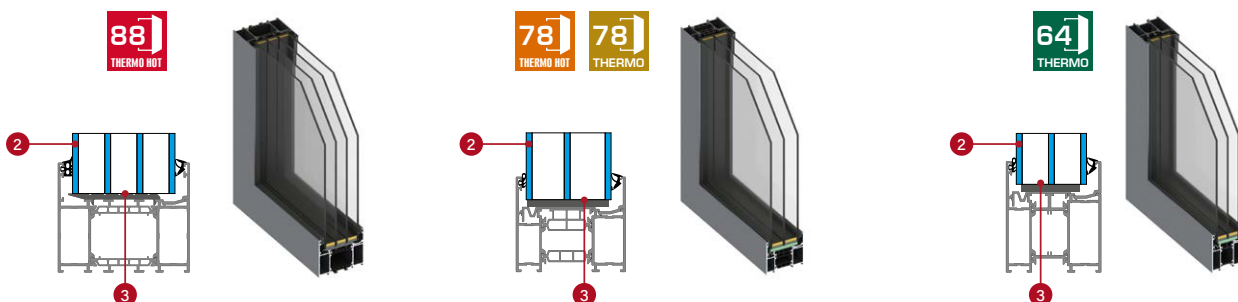

SOUSTAVY SKEL - BEZPEČNOSTNÍ SKLO P4 (za příplatek)

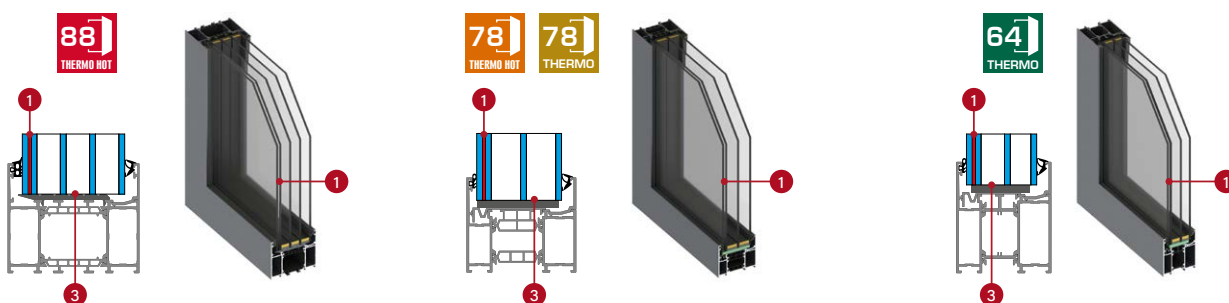

- 1** lepené bezpečnostní sklo proti vloupání P4
- 2** sklo
- 3** teplé meziskelní rámy, černé

SOUSTAVY SKEL - TYPY ZASKLENÍ



¹⁾ Změna atmosférického tlaku může způsobit mírné zkreslení odraženého obrazu v benátském zrcadle. Uvedené ceny jsou NETTO - bez DPH.



THERMO HOT 88

HORNÍ SVĚTLÍKY THERMO HOT 88

Výška [mm]	Šířka [mm]																	
	987 (80)	1087 (90)	1187 (100)	1287	1387	1487	1587	1687	1787	1887	1987	2087	2187	2287	2387	2487	2587	2687
200	13693 Kč	14127 Kč	14560 Kč	14993 Kč	15340 Kč	15687 Kč	16207 Kč	16553 Kč	16987 Kč	17420 Kč	17853 Kč	18200 Kč	18720 Kč	19067 Kč	19500 Kč	19933 Kč	20367 Kč	20713 Kč
300	14127 Kč	14473 Kč	14993 Kč	15340 Kč	15687 Kč	16207 Kč	16553 Kč	16987 Kč	17420 Kč	17853 Kč	18287 Kč	18893 Kč	19500 Kč	20107 Kč	20713 Kč	21407 Kč	22013 Kč	22533 Kč
400	14560 Kč	14993 Kč	15340 Kč	15687 Kč	16293 Kč	16987 Kč	17767 Kč	18373 Kč	19153 Kč	19847 Kč	20540 Kč	21320 Kč	22013 Kč	22707 Kč	23400 Kč	24093 Kč	24873 Kč	25567 Kč
500	15080 Kč	15687 Kč	16467 Kč	17333 Kč	18113 Kč	18980 Kč	19760 Kč	20540 Kč	21407 Kč	22187 Kč	23053 Kč	23833 Kč	24613 Kč	25393 Kč	26173 Kč	27040 Kč	27820 Kč	28600 Kč

BOČNÍ STANDARDNÍ A VYŠŠÍ SVĚTLÍKY RPO THERMO 88

Výška [mm]	Šířka [mm]						
	200	300	400	500	600	700	800
2101 [standard THERMO HOT 88]	16727 Kč	17247 Kč	19413 Kč	21580 Kč	23573 Kč	25740 Kč	27820 Kč
2200	16987 Kč	17767 Kč	19933 Kč	22273 Kč	24440 Kč	26607 Kč	28773 Kč
2300	17333 Kč	18287 Kč	20627 Kč	22967 Kč	25220 Kč	27560 Kč	29727 Kč
2400	17767 Kč	18893 Kč	21233 Kč	23833 Kč	26000 Kč	28427 Kč	30767 Kč



THERMO HOT 78



THERMO 78

HOTRNÍ SVĚTLÍKY THERMO 78 / THERMO HOT 78

Výška [mm]	Šířka THERMO 78 [mm]																	
	962 (80)	1062 (90)	1162 (100)	1262	1362	1462	1562	1662	1762	1862	1962	2062	2162	2262	2362	2462	2562	2662
	Šířka THERMO HOT 78 [mm]																	
	977 (80)	1077 (90)	1177 (100)	1277	1377	1477	1577	1677	1777	1877	1977	2077	2177	2277	2377	2477	2577	2677
200	12480 Kč	12827 Kč	13260 Kč	13607 Kč	13953 Kč	14300 Kč	14647 Kč	15080 Kč	15427 Kč	15773 Kč	16207 Kč	16553 Kč	16987 Kč	17333 Kč	17767 Kč	18113 Kč	18547 Kč	18893 Kč
300	12827 Kč	13260 Kč	13607 Kč	13953 Kč	14300 Kč	14647 Kč	15080 Kč	15600 Kč	16207 Kč	16813 Kč	17333 Kč	17940 Kč	18547 Kč	19067 Kč	19673 Kč	20280 Kč	20800 Kč	21407 Kč
400	13260 Kč	13607 Kč	14213 Kč	14820 Kč	15513 Kč	16207 Kč	16900 Kč	17507 Kč	18200 Kč	18893 Kč	19587 Kč	20280 Kč	20887 Kč	21580 Kč	22273 Kč	22967 Kč	23573 Kč	24267 Kč
500	14213 Kč	14993 Kč	15687 Kč	16467 Kč	17333 Kč	18113 Kč	18893 Kč	19673 Kč	20453 Kč	21233 Kč	22013 Kč	22707 Kč	23487 Kč	24267 Kč	25133 Kč	25827 Kč	26607 Kč	27387 Kč

BOČNÍ STANDARDNÍ a VYŠŠÍ SVĚTLÍKY PRO THERMO 78 / THERMO HOT 78

Výška [mm]	Šířka [mm]						
	200	300	400	500	600	700	800
2086 [standard THERMO 78]	15253 Kč	16380 Kč	18547 Kč	20627 Kč	22707 Kč	24787 Kč	26867 Kč
2101 [standard THERMO HOT 78]	15253 Kč	16380 Kč	18547 Kč	20627 Kč	22707 Kč	24787 Kč	26867 Kč
2200	15513 Kč	16900 Kč	19067 Kč	21320 Kč	23487 Kč	25653 Kč	27820 Kč
2300	15947 Kč	17420 Kč	19673 Kč	22013 Kč	24267 Kč	26520 Kč	28687 Kč
2400	16207 Kč	17940 Kč	20280 Kč	22707 Kč	25047 Kč	27387 Kč	29640 Kč



THERMO 64

HORNÍ SVĚTLÍKY THERMO 64

Výška [mm]	Šířka [mm]																	
	948 (80)	1048 (90)	1148 (100)	1248	1348	1448	1548	1648	1748	1848	1948	2048	2148	2248	2348	2448	2548	2648
200	10140 Kč	10487 Kč	10833 Kč	11180 Kč	11613 Kč	11873 Kč	12220 Kč	12653 Kč	12913 Kč	13347 Kč	13693 Kč	13953 Kč	14387 Kč	14733 Kč	15167 Kč	15427 Kč	15773 Kč	16207 Kč
300	10487 Kč	10833 Kč	11180 Kč	11613 Kč	11873 Kč	12220 Kč	12653 Kč	13000 Kč	13607 Kč	14213 Kč	14733 Kč	15253 Kč	15773 Kč	16380 Kč	16987 Kč	17420 Kč	18027 Kč	18633 Kč
400	10833 Kč	11180 Kč	11700 Kč	12393 Kč	13000 Kč	13607 Kč	14300 Kč	14993 Kč	15600 Kč	16207 Kč	16900 Kč	17507 Kč	18200 Kč	18893 Kč	19500 Kč	20107 Kč	20800 Kč	21493 Kč
500	11700 Kč	12480 Kč	13260 Kč	13953 Kč	14733 Kč	15427 Kč	16207 Kč	16987 Kč	17767 Kč	18547 Kč	19153 Kč	19933 Kč	20713 Kč	21493 Kč	22273 Kč	22967 Kč	23747 Kč	24440 Kč

BOČNÍ STANDARDNÍ A VYŠŠÍ SVĚTLÍKY RPO THERMO 64

Výška [mm]	Šířka [mm]						
	200	300	400	500	600	700	800
2086 (standard THERMO 64)	12740 Kč	13867 Kč	16033 Kč	18113 Kč	20107 Kč	22187 Kč	24180 Kč
2200	13087 Kč	14473 Kč	16553 Kč	18893 Kč	20973 Kč	23140 Kč	25220 Kč
2300	13433 Kč	14993 Kč	17160 Kč	19500 Kč	21753 Kč	24007 Kč	26173 Kč
2400	13780 Kč	15427 Kč	17767 Kč	20107 Kč	22447 Kč	24787 Kč	27040 Kč

Uvedené ceny jsou NETTO – bez DPH.

Šířka a výška světlíků jsou rozměry měřené vně rámu.

ZPŮSOBY OTEVÍRÁNÍ

Způsob A



KLIKA - KLIKA

Způsob B



KLIKA - KLIKA
PŘÍDAVNÝ ZÁMEK

Způsob C



KLIKA - MADLO

Způsob D



KLIKA - MADLO
PŘÍDAVNÝ ZÁMEK

Způsob E



MADLO - MADLO

Způsob F



MADLO - MADLO
PŘÍDAVNÝ ZÁMEK

KOMPONENTY PRO JEDNOTLIVÉ ZPŮSOBY OTEVÍRÁNÍ

základní prvky výbavy pro daný způsob otevírání

Sada A	Sada B	Sada C	Sada D	Sada E	Sada F
- vložka klíč-knoflík	- sada vložek v systému 1 klíče, včetně jedné vložky s knoflíkem (doporučujeme knoflík nainstalovat na hlavní zámek) - přídatný zámek	- vložka klíč-knoflík	- sada vložek v systému 1 klíče, včetně jedné vložky s knoflíkem (doporučujeme knoflík nainstalovat na hlavní zámek) - přídatný zámek	- vložka klíč-knoflík	- sada vložek v systému 1 klíče, včetně jedné vložky s knoflíkem (doporučujeme knoflík nainstalovat na hlavní zámek) - přídatný zámek

+ vybraný vzor kliky, madla a příslušenství

A	B	C	D	E	F
- klika	- klika - horní štítek	- sada klika + štítek slim - madlo - tlačítko k madlu - elektromechanický zámek - samozavírač - napájení	- sada klika + štítek slim - horní štítek - madlo - tlačítko k madlu - elektromechanický zámek - samozavírač - napájení	- štítek slim - 2 × madlo - 2 × tlačítko k madlu - elektromechanický zámek - samozavírač - napájení	- štítek slim - horní štítek slim - 2 × madlo - 2 × tlačítko k madlu - elektromechanický zámek - samozavírač - napájení

SMĚR OTVÍRÁNÍ DVEŘÍ

PRAVÉ DVEŘE



Pravé dveře otevírané
ven



Pravé dveře otevírané
dovnitř

LEVÉ DVEŘE











Levé dveře otevírané
dovnitř















Levé dveře otevírané
ven

PŘÍSLUŠENSTVÍ

KOVÁNÍ		POVRCHOVÁ ÚPRAVA		
		KONSTRUKCE	NIKL, MOSAZ	ČERNÁ
Sada A	Sada základního příslušenství pro způsob otevírání A – vložka klíč-knoflík ¹⁾ (k ceně je potřeba připočítat zvolenou kliku)	THERMO HOT 88 THERMO HOT 78 THERMO 78 THERMO 64	1473 Kč 1300 Kč 1300 Kč 953 Kč	1733 Kč 1647 Kč 1647 Kč 1473 Kč
Sada B	Sada základního příslušenství pro způsob otevírání B – sada vložek v systému 1 klíče ¹⁾ , včetně jedné vložky s knoflíkem a přídavného horního zámku (k ceně je potřeba připočítat zvolenou kliku a štítek)	THERMO HOT 88 THERMO HOT 78 THERMO 78 THERMO 64	2687 Kč 2600 Kč 2600 Kč 2427 Kč	3207 Kč 3120 Kč 3120 Kč 2947 Kč
Sada C	Sada základního příslušenství pro způsob otevírání C – vložka klíč-knoflík ¹⁾ (k ceně je potřeba připočítat vybranou sadu klika + štítek slim, madlo a tlačítko, elektromechanický zámek, samozavírač a napájecí zdroj)	THERMO HOT 88 THERMO HOT 78 THERMO 78 THERMO 64	1473 Kč 1300 Kč 1300 Kč 953 Kč	1733 Kč 1647 Kč 1647 Kč 1473 Kč
Sada D	Sada základního příslušenství pro způsob otevírání D – sada vložek v systému 1 klíče ¹⁾ , včetně jedné vložky s knoflíkem a přídavného horního zámku (k ceně je potřeba připočítat vybranou sadu klika + štítek slim, horní štítek slim, madlo a tlačítko, elektromechanický zámek, samozavírač a napájecí zdroj)	THERMO HOT 88 THERMO HOT 78 THERMO 78 THERMO 64	2687 Kč 2600 Kč 2600 Kč 2427 Kč	3207 Kč 3120 Kč 3120 Kč 2947 Kč
Sada E	Sada základního příslušenství pro způsob otevírání E – vložka klíč-knoflík ¹⁾ (k ceně je potřeba připočítat DVĚ vybraná madla, 2 × tlačítko, štítek slim, elektromechanický zámek, samozavírač a napájecí zdroj)	THERMO HOT 88 THERMO HOT 78 THERMO 78 THERMO 64	1473 Kč 1300 Kč 1300 Kč 953 Kč	1733 Kč 1647 Kč 1647 Kč 1473 Kč
Sada F	Sada základního příslušenství pro způsob otevírání F – sada vložek v systému 1 klíče ¹⁾ , včetně jedné vložky s knoflíkem a přídavného horního zámku (k ceně je potřeba připočítat DVĚ vybraná madla, 2 × tlačítko, štítek slim, horní štítek slim, elektromechanický zámek, samozavírač a napájecí zdroj)	THERMO HOT 88 THERMO HOT 78 THERMO 78 THERMO 64	2687 Kč 2600 Kč 2600 Kč 2427 Kč	3207 Kč 3120 Kč 3120 Kč 2947 Kč
	Cylindrická vložka klíč-klíč ¹⁾ ; třída B (dveře splňují požadavky RC2) stříbrná, černá, starozlatá F4	THERMO HOT 88 THERMO HOT 78 THERMO 78 THERMO 64	1387 Kč 1213 Kč 1213 Kč 780 Kč	1473 Kč 1387 Kč 1387 Kč 1213 Kč
	Cylindrická vložka klíč-knoflík ¹⁾ ; třída B (dveře splňují požadavky RC2) stříbrná, černá, starozlatá F4	THERMO HOT 88 THERMO HOT 78 THERMO 78 THERMO 64	1473 Kč 1300 Kč 1300 Kč 953 Kč	1733 Kč 1647 Kč 1647 Kč 1473 Kč
	Sada cylindrických vložek klíč-klíč, klíč-knoflík v systému jednoho klíče ¹⁾ ; třída B (dveře splňují požadavky RC2) stříbrná, černá, starozlatá F4	THERMO HOT 88 THERMO HOT 78 THERMO 78 THERMO 64	1647 Kč 1647 Kč 1647 Kč 1300 Kč	2253 Kč 2167 Kč 2167 Kč 1993 Kč
	Cylindrická vložka klíč-klíč ¹⁾ ; třída C (dveře splňují požadavky RC2) stříbrná, černá, starozlatá F4	THERMO HOT 88 THERMO HOT 78 THERMO 78 THERMO 64	1647 Kč 1387 Kč 1387 Kč 1040 Kč	2253 Kč 2167 Kč 2167 Kč 1907 Kč
	Cylindrická vložka klíč-knoflík ¹⁾ ; třída C (dveře splňují požadavky RC2) stříbrná, černá, starozlatá F4	THERMO HOT 88 THERMO HOT 78 THERMO 78 THERMO 64	1820 Kč 1733 Kč 1733 Kč 1387 Kč	2513 Kč 2427 Kč 2427 Kč 2167 Kč
	Sada cylindrických vložek klíč-klíč ¹⁾ , klíč-knoflík v systému jednoho klíče; třída C (dveře splňují požadavky RC2) stříbrná, černá, starozlatá F4	THERMO HOT 88 THERMO HOT 78 THERMO 78 THERMO 64	2340 Kč 2253 Kč 2253 Kč 1907 Kč	2773 Kč 2687 Kč 2687 Kč 2513 Kč
	Niklová vložka bez zařazení do třídy ¹⁾ , tzv. stavební, po dobu užívání dveří třetími osobami.	THERMO HOT 88 THERMO HOT 78 THERMO 78 THERMO 64	693 Kč 477 Kč 477 Kč 390 Kč	-
	Přídavný horní zámek, stříbrný protiplech		1040 Kč	1040 Kč

¹⁾ Sada dvou vložek v systému jednoho klíče má 5 klíčů. Samostatné vložky mají 3 klíče. Příplatek za jednu cylindrickou vložku (pouze dveře se spodním zámkem) do pěti klíčů třída B (dveře RC2) – 329 Kč bez DPH, třída C – 546 Kč bez DPH. Uvedené ceny jsou NETTO a nezahrnují DPH.

PŘÍSLUŠENSTVÍ

KOVÁNÍ		POVRCHOVÁ ÚPRAVA	
		inox, starozlatá ¹⁾	černé
	<p>NOVINKA</p> <p>Klika Erkado CERTUS RC2 bez kardanové rukojeti s dvojitou a oboustrannou oporou inox, černá (dveře splňují požadavky RC2)</p> <p>A, B</p>	1387 Kč	1387 Kč
	<p>NOVINKA</p> <p>Štítek Erkado CERTUS RC2 pro horní zámek inox, černá (dveře splňují požadavky RC2)</p> <p>B</p>	693 Kč	693 Kč
	<p>NOVINKA</p> <p>Klika Erkado CERTUS RC3 bez kardanové rukojeti s dvojitou a oboustrannou oporou s ochranou proti odvrtání třídy C inox, černá</p> <p>A, B</p>	1907 Kč	1907 Kč
	<p>NOVINKA</p> <p>Štítek Erkado CERTUS RC3 s ochranou proti odvrtání k hornímu zámku třídy C inox, černá</p> <p>B</p>	867 Kč	867 Kč
	<p>Klika PASA nebo klika-knoflík za příplatek 217 Kč inox, černá, starozlatá F4 (dveře splňují požadavky RC2)</p> <p>A, B</p>	1387 Kč	1387 Kč
	<p>Štítek PASA pro horní zámek; inox, černá, starozlatá F4 (dveře splňují požadavky RC2)</p> <p>B</p>	693 Kč	693 Kč
	<p>Klika PASA nebo klika-knoflík za příplatek 217 Kč s ochranou proti odvrtání třídy C inox, černá, starozlatá F4</p> <p>A, B</p>	1907 Kč	1907 Kč
	<p>Štítek PASA s ochranou proti odvrtání k hornímu zámku třídy C inox, černá, starozlatá F4</p> <p>B</p>	867 Kč	867 Kč
	<p>Sada PASA klika + štítek slim (dveře s madlem) inox, černá, starozlatá F4 (dveře splňují požadavky RC2)</p> <p>C, D</p>	1127 Kč	1127 Kč
	<p>Sada horních štítků PASA (horní zámek a madlo) inox, černá, starozlatá F4 (dveře splňují požadavky RC2)</p> <p>D</p>	607 Kč	607 Kč
	<p>Sada PASA klika slim + štítek slim (dveře s madlem) inox, černá, starozlatá F4 (dveře splňují požadavky RC2)</p> <p>C, D</p>	1127 Kč	1127 Kč
	<p>Štítek PASA slim k hornímu zámku (dveře s madlem) inox, černá, starozlatá F4 (dveře splňují požadavky RC2)</p> <p>B, D, F</p>	433 Kč	433 Kč
	<p>Štítek PASA slim (dveře s madlem) inox, černá, starozlatá F4 (dveře splňují požadavky RC2)</p> <p>E, F</p>	953 Kč	953 Kč













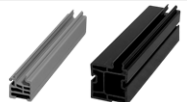

¹⁾ starozlatá není k dispozici pro kliky Erkado CERTUS Uvedené ceny jsou NETTO – bez DPH.

KOVÁNÍ		POVRCHOVÁ ÚPRAVA	
		inox, starozlatá	černé
	Sada SOLO GAJA klika + štítek slim (dveře s madlem) inox, černá, starozlatá F4 (dveře splňují požadavky RC2) C, D	1387 Kč	1647 Kč
	Sada horních štítků SOLO GAJA (horní zámek a madlo) inox, černá, starozlatá F4 (dveře splňují požadavky RC2) D	520 Kč	607 Kč
	Klika HAGA nebo klika-knoflík za příplatek 217 Kč inox, černá, starozlatá F4 (dveře splňují požadavky RC2) A, B	1387 Kč	1560 Kč
	Štítek HAGA pro horní zámek; inox, černá, starozlatá F4 (dveře splňují požadavky RC2) B	693 Kč	780 Kč
	Klika ROYAL nebo klika-knoflík za příplatek 217 Kč inox, černá, starozlatá F4 (dveře splňují požadavky RC2) A, B	2427 Kč	2860 Kč
	Štítek ROYAL pro horní zámek; inox, černá, starozlatá F4 (dveře splňují požadavky RC2) B	1647 Kč	1907 Kč
	Klika ROYAL FLEX nebo klika-knoflík za příplatek 217 Kč s ochranou proti odvrtní třídy C inox, černá, starozlatá F4 A, B	2773 Kč	3207 Kč
	Štítek ROYAL FLEX pro horní zámek s ochranou proti odvrtní třídy C inox, černá, starozlatá F4 B	1647 Kč	1907 Kč









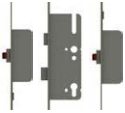

MADLA ²⁾		POVRCHOVÁ ÚPRAVA	
		inox	černá
	Madlo K35 inox, nerezová ocel, černé ¹⁾ (lze otevírat tlačítkem) C, D, E, F	délka 180 cm 4940 Kč	6413 Kč
		délka 160 cm 4680 Kč	6067 Kč
		délka 120 cm 4247 Kč	5547 Kč
		délka 60 cm 3553 Kč	4680 Kč
	Madlo KK35 inox, nerezová ocel, černé ¹⁾ (lze otevírat tlačítkem) C, D, E, F	délka 180 cm 4420 Kč	5720 Kč
		délka 160 cm 4160 Kč	5460 Kč
		délka 120 cm 3727 Kč	4853 Kč
		délka 60 cm 3033 Kč	3987 Kč
	Madlo KP inox, nerezová ocel, černé ¹⁾ (lze otevírat tlačítkem) C, D, E, F	délka 180 cm 4420 Kč	5720 Kč
		délka 160 cm 4160 Kč	5460 Kč
		délka 120 cm 3727 Kč	4853 Kč
		délka 60 cm 3033 Kč	3987 Kč
	Madlo KPL2 inox, nerezová ocel, černé (lze otevírat tlačítkem) C, D, E, F	délka 180 cm 5807 Kč	7540 Kč
		délka 160 cm 5547 Kč	7193 Kč
		délka 120 cm 5113 Kč	6587 Kč
		délka 60 cm 4420 Kč	5720 Kč
	Madlo OP inox, nerezová ocel, černé (lze otevírat tlačítkem) C, D, E, F	délka 180 cm 4420 Kč	5720 Kč
		délka 160 cm 4160 Kč	5460 Kč
		délka 120 cm 3727 Kč	4853 Kč
		délka 60 cm 3033 Kč	3987 Kč
	Madlo P6K inox, nerezová ocel, černé (není možné otevírat tlačítkem) C, D, E, F	délka 120 cm 6673 Kč	8667 Kč
		délka 60 cm 4680 Kč	6153 Kč
	Tlačítko k madlu + stykač ISEO + elektroinstalace + elektromechanický zámek C, D, E, F		5373 Kč
	2 x tlačítko k madlu + stykač ISEO + elektroinstalace + elektromechanický zámek E, F		7800 Kč

¹⁾ Madlo na zakázku za příplatek 1733 Kč bez DPH. ²⁾ pro modely BIENE 1, BIENE 2, LUTTER 1, LUTTER 2, KELLA 1, KELLA 2 a KELLA 3 platí omezení při výběru entablace - podrobnosti viz objednávkový panel. Uvedené ceny jsou NETTO - bez DPH.

PŘÍSLUŠENSTVÍ

PŘÍSLUŠENSTVÍ ZA PŘÍPLATEK		CENA
	Hliníková zárubeň ke dveřím THERMO 78 a THERMO 64 (standardně u dveří THERMO HOT 88 a THERMO HOT 78)	5200 Kč
	Hliníkový úhlový profil pro spojení dveří s bočním světlíkem pod úhlem 90 stupňů (jedna vertikála)	THERMO HOT 88 THERMO HOT 78 THERMO 78 THERMO 64
		13000 Kč 7800 Kč 7800 Kč 6933 Kč
	Rozšíření rámu 30 mm dostupné u konstrukce THERMO HOT 88 28 mm dostupné u konstrukce THERMO 64, THERMO 78 a THERMO HOT 78	2167 Kč za kus
	Lištový zámek s hákovou závorou a plech pod zámek (pouze u hliníkové zárubně) černé barvy. Dostupné pouze od výšky Hc = 1980 mm	příplatek 1733 Kč
	Širokouhlý hledáček namontovaný na výšce 1500 mm +/- 30 mm (černá, inox, starozlatá)	1127 Kč
	Padací těsnění	1993 Kč
	Izolační podložka pod prahy z PVC používaná u dveřích a bočních světlíků (zasouvaná nebo šroubovaná), výška 20 mm a 35 mm, délka 120 cm	520 Kč
	Izolační podložka pod prahy z klinarytu, výška 70 až 250 mm, délka 120 cm	Výška 70 mm 1820 Kč + příplatek 173 Kč za každých dalších 10 mm
	Izolační podložka pod boční světlík z klinarytu, výška od 70 do 250 mm, délka 120 cm	Výška 70 mm 1820 Kč + příplatek 173 Kč za každých dalších 10 mm
	Izolační podložka pod boční světlík z klinarytu, výška od 70 do 250 mm, délka 60 cm	Výška 70 mm 953 Kč + příplatek 87 Kč za každých dalších 10 mm
	Odkapávací kryt pro dveře otevírané dovnitř černá nebo stříbrná anoda (instaluje montážní firma)	1040 Kč
	Lepidlo „BOSTIK“ na izolační podložky, šedá barva 430 g	563 Kč
	Dilatační páska 58 mm, návin 5 m, dilatace od 7 do 15 mm	1907 Kč
	Páska pro teplou montáž 100 mm, délka 1 bm	130 Kč

PŘÍSLUŠENSTVÍ

PŘÍSLUŠENSTVÍ ZA PŘÍPLATEK		CENA
	Automatický lištový zámek se závěsnou lištou (pouze hliníková zárubeň). Automatický zámek lze používat pouze s hliníkovou zárubeň a klikou. Nelze použít u dveří s madlem, elektromechanickým zámkem a horním zámkem.	2427 Kč
	Elektromotorický lištový zámek ROTO SAFE ENEO 4v1 (lze ovládat pomocí klávesnice a PIN kódu, chytrým telefonem s funkcí Bluetooth, otiskem prstu a také kartou nebo klíčenkou RFID)	50267 Kč
	Inteligentní beztřídní vložka ErkadoSmart v černé barvě.***) Otevírání: PIN, karta RFID nebo aplikace TTlock	7367 Kč
	Inteligentní beztřídní vložka ErkadoSmart v černé barvě.***) Otevírání: otisk prstu, karta RFID nebo aplikace TTlock	7367 Kč
	Elektromechanický zámek s rolovací funkcí / funkcí den-noc (pouze u hliníkové zárubně)	3467 Kč
	Napájení elektromechanického zámku	1040 Kč
	Spínač dveří v černé barvě, k dispozici pouze pro dveře s hliníkovým rámem	1733 Kč
	Stříbrný nebo černý ramenný samozavírač (není k dispozici v ocelovém rámu). Samozavírač je nutný při použití elektromechanického zámku. Varianta za příplatek: zámek otevírání křídla.**)	3120 Kč 1300 Kč (zámek otevírání křídla)
	Stříbrný nebo černý lištový samozavírač s podporou otevírání a s omezovačem otevření. Samozavírač je nutný při použití elektromechanického zámku. Varianta za příplatek: nastavitelný zámek otevírání křídla.†)	8147 Kč 1733 Kč (zámek otevírání křídla)
	Skrýтый samozavírač s podporou otevírání dveří, omezovačem otevření a zámkem otevírání křídla †) (pouze dveře THERMO HOT 88 a THERMO HOT 78). Samozavírač je nutný při použití elektromechanického zámku.	11093 Kč
	Sada pro údržbu ocelových dveří: aktivní čistící pěna a ochranný silikon o objemu 400 ml	1040 Kč

†) Zámek umožňuje bezpečné držení křídla přesně v požadované poloze, v úhlu otevření dveří asi 80 až 120 stupňů.

**) Zámek pouze při úhlu otevření 90 stupňů.

***) Při použití vložky ErkadoSmart nesplňují dveře třídu RC2 proti vloupání.

Chraňte dveře před slunečním zářením a přímými srážkami pomocí stříšky.

Šířka stříšky nejméně jako celková šířka dveří plus jeden metr. Hloubka nejméně 1 metr. Podrobné informace jsou uvedeny montážních pokynech dveří.

Ceny v katalogu jsou uvedeny bez DPH.

Záruční list a montážní pokyny jsou součástí výrobku

Tento katalog slouží jako ilustrační informační materiál, obsahuje aktuální ceny a aktuální dostupnost produktů.

Výrobce si vyhrazuje právo měnit ceny a dostupné zboží bez předchozího upozornění.

Skutečné vzorníky barev se mohou lišit od vzorníků uvedených v tomto katalogu. Prosíme, konzultujte barvy s originálními šablonami dostupnými u našich distributorů. Fotografie v katalogu jsou ilustrativní a při různých šířkách křídel může dojít k jiným proporcím jednotlivých prvků. Vyhrazujeme si právo na chyby v tisku. Katalog nepředstavuje nabídku v právním smyslu, vydává se pouze pro informační účely.

Edice II/2024/A je platná od 1.10. 2024

Volba dveří by měla vycházet z technického návrhu zařízení, vypracovaného s přihlédnutím k platným normám a předpisům, intenzitě a podmínkám používání. Společnost ERKADO nabízí několik variant, avšak jejich výběr závisí na kupujícím, protože pouze kupující nebo osoba jednající jeho jménem zná účel a podmínky použití objednaného produktu. Schválení a certifikáty lze stáhnout z webových stránek www.erkado.pl



ERKADO Sp. z o.o.

Gościeradów-Folwark
Osiedle POM 8
23-275 Gościeradów
NIP 715-194-27-90

e-mail: biuro@erkado.pl
www.erkado.pl

ZKONTROLUJTE CENY

OCELOVÉ DVEŘE

INTERIÉROVÉ DVEŘE



OCELOVÉ DVEŘE

BEZPEČNOST • TEPELNÁ ÚČINNOST • ODOLNOST



BEZPEČNOST
třída ochrany proti vloupání
RC2



Ud od 0,6 W/(m²K)

ÚSPORA TEPELNÉ ENERGIE
v souladu s požadavky
programu „Čistě ovzduší“



ŽIVOTNOST
vysoká odolnost proti
povětrnostním vlivům