

ERKADO

dvere, to je náš svet



KATALÓG
DREVENÝCH DVERÍ
2026

SK

VYDAVANIE: 2026/1
platí od 1.04.2026

VONKAJŠIE DREVENÉ DVERE



INOVATÍVNA TECHNOLOGIA VÝROBY

Táto technológia umožňuje zachovať krásu drevených dverí a zároveň eliminuje väčšinu problémov spojených s tradičnými výplňovými technológiami, ako sú: vysychanie a posúvanie kaziet dverí, deformácia krídiel, nerovnomerné sfarbenie jednotlivých prvkov dverí, praskanie a zvlnenie dyhy, ako aj problémy s výplňami škár.



PEVNÁ KONŠTRUKCIA

Konštrukcia dverí umožňuje zachovať vysoké tepelnoizolačné a akustické vlastnosti. Naše dvere sú založené na konštrukcii z rámu z borovice-meranti alebo borovice-dubu, vystuženého plechom a profilom v tvare písmena „C“. O hrúbke rozhodujete vy. Dvere môžu mať hrúbku 72, 82 alebo 102 mm, ale ich konštrukcia je v zásade rovnaká. Vo vnútri, medzi povrchom z vodovzdornej preglejky meranti, borovice alebo dubu s hrúbkou 7 alebo 12 mm, sa nachádza mriežka vyplnená polyuretánovou penou.



2 roky
ZÁRUKA



BEZPEČNOSŤ

Všetky dvere majú bezpečnostné prvky proti vlámaniu vo forme lištového zámku (alebo dvoch nezávislých zámkov), odolných a pevne vyrobených pántov a vystuženia oceľovým plechom. To zaručuje pokoj a pomáha ochrániť dom pred vlámaním.



RC2
Hĺbková odolnosť



EKOLOGICKOSŤ

Na výrobu dverí používame ekologické vodou riediteľné laky a drevíny pochádzajúce z legálnych poľských lesov. Odpad vzniknutý pri výrobe je zhromažďovaný a recyklovaný a samotná výroba je bezpečná pre našich zamestnancov.

DOKONČENIE



ROVNÝ DUB ŠTANDARD

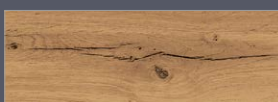

DUB HRČOVITÝ¹⁾



DUB HRČOVITÝ KEFOVANÝ²⁾



BOROVICA



MERANTI

¹⁾ príplatok – smer letokruhov môže byť zvislý alebo vodorovný (okrem modelov s hlbokými frézovaniami)

²⁾ príplatok – smer letokruhov môže byť zvislý alebo vodorovný (okrem modelov s hlbokými frézovaniami)

LAKOVANIE

- Maľovanie hydrodynamickou metódou vodou riediteľnými farbami podľa vzorkovníka odtieňov Erkado alebo kryciami RAL systémom ADLER Protor. Protor je 2-komponentný (5-vrstvový) systém na lakovanie vonkajších dverí s nadpriemernou odolnosťou voči poveternostným vplyvom a škodlivým hubám pre drevo. Vďaka vysokej tvrdości a odolnosti proti poškrabaniu systém Protor zaručuje extrémnu životnosť vonkajších dverí na dlhé roky.
- Dreviny určené na dyhu sa líšia farbou, štruktúrou a konzistenciou. Aj v prípade jedného stromu môžu byť výrazné rozdiely. Sú to charakteristické vlastnosti prírodného dreva a nemôžu byť dôvodom na reklamáciu.
- Prezentované odtiene majú informatívny charakter a nemôžu slúžiť ako farebné vzorky.



DUB PRÍRODNÝ



DUB TMAVÝ⁴⁾



TÍK



ORECH



BIELA



DUB RUSTIKÁLNY



WINCHESTER



DUB ZLATÝ



MAHAGÓN



PALISANDER



RAL 7016



ANTRACIT QUARTZ



VZORKOVNÍK ODTIEŇOV RAL³⁾

³⁾ príplatok ⁴⁾ najviac podobný farbe orech PCV

VONKAJŠIE DVERE

| | |
|---|----|
| SÉRIA GLASS NOVINKA | 15 |
| SÉRIA FUSION NOVINKA | 20 |
| SÉRIA STONEWOOD NOVINKA | 22 |
| SÉRIA LAMELLO NOVINKA | 24 |
| SÉRIA INOX | 28 |
| SÉRIA MODERN | 41 |
| SÉRIA CLASSIC | 57 |
| SÉRIA RETRO NOVINKA | 70 |
| ROZŠÍRENIE / PRÍDAVKY | 74 |

VNÚTORNÉ DREVENÉ DVERE

| | | | |
|--|-----|----------------------|-----|
| UNO PREMIUM | 90 | MISKANT | 106 |
| UNO PREMIUM LUX | 92 | TURAN | 108 |
| BALDUR | 94 | NEMEZJA | 110 |
| AURORA, GIULIA NOVINKA | 96 | MILDA | 112 |
| VICTORIA NOVINKA | 98 | ANUBIS | 114 |
| PAULA NOVINKA | 100 | SYLENA | 116 |
| MAGNOLIA | 102 | LOFT | 118 |
| LAURENCJA | 104 | | |
| ZÁRUBNE A KOVANIA PRE VNÚTORNÉ DVERE NOVINKA | 120 | | |
| OBLOŽKY A RÍMSY NA VNÚTORNÉ DVERE NOVINKA | 121 | | |
| KLUČKY NA VNÚTORNÉ DVERE | 122 | | |
| TECHNICKÉ INFORMÁCIE | 123 | | |
| ROZMERY VONKAJŠÍCH DVERÍ | 128 | | |
| SKLENENÉ PAKETY NOVINKA | 128 | | |
| PRÍPLATKY ZA VONKAJŠIE DVERE | 130 | | |
| PIVOT DVERE | 131 | | |
| CERTIFIKÁTY ČISTÝ VZDUCH | 131 | | |
| DOPLNKY K VONKAJŠÍM DVERÁM | 132 | | |
| RETRO OBLOŽKY S DEKORAČNOU KORUNOU NOVINKA | 139 | | |

VONKAJŠIE DREVENÉ DVERE



P1 str. 61



P2 str. 61



P3 str. 63

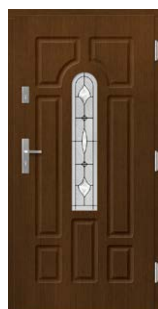

P4 str. 64



P5 str. 63



P6 str. 66



P7 str. 48



P8 str. 54



P9 str. 54



P10 str. 55



P11 str. 62



P12 str. 66



P13 str. 65



P14 str. 66



P15 str. 62



P16 str. 63



P17 str. 61



P18 str. 56



P19 str. 63



P20 str. 55



P21 str. 55



P22 str. 51



P23 str. 69



P24 str. 47



P25 str. 47



P26 str. 46



P27 str. 49



P28 str. 54



P29 str. 62



P30 str. 69



P31 str. 65



P32 str. 52



P33 str. 63



P34 str. 51



P35 str. 61



P36 str. 65



P37 str. 54



P38 str. 61



P39 str. 68



P40 str. 47



P41 str. 44



P42 str. 33



P44 str. 34



P45 str. 63



P46 str. 35



P47 str. 54



P48 str. 33



P49 str. 68



P50 str. 51



P51 str. 68

VONKAJŠIE DREVENÉ DVERE



P52 str. 69



P53 str. 44



P54 str. 65



P55 str. 46



P56 str. 37



P57 str. 32



P58 str. 38



P59 str. 56



P60 str. 32



P61 str. 52



P62 str. 52



P63 str. 68

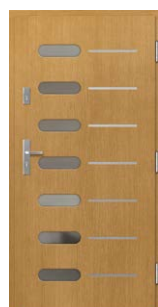

P64 str. 38



P65 str. 68



P66 str. 37



P67 str. 45



P68 str. 34



P69 str. 49



P70 str. 33



P71 str. 48



P72 str. 54



P73 str. 52



P74 str. 49



P75 str. 52



P76 str. 52



P77 str. 53



P78 str. 53



P79 str. 45



P80 str. 53



P81 str. 38



P82 str. 44



P83 str. 45



P84 str. 44

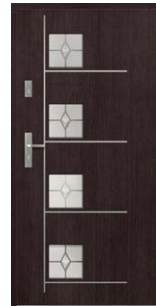

P89 str. 39



P90 str. 39



P91 str. 34



P92 str. 49



P93 str. 53



P94 str. 46



P95 str. 36



P96 str. 61



P97 str. 38



P98 str. 40

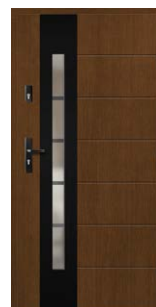

P99 str. 34



P100 str. 34



P101 str. 36



P102 str. 38



P103 str. 39

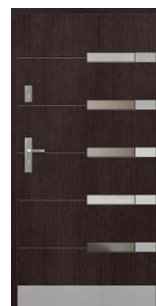

P104 str. 35



P105 str. 35

VONKAJŠIE DREVENÉ DVERE



P106 str. 40



P107 str. 55



P108 str. 55



P109 str. 55



P110 str. 56



P111 str. 66



P112 str. 66



P113 str. 65



P114 str. 65



P115 str. 64



P116 str. 66



P117 str. 64



P118 str. 47



P119 str. 45



P120 str. 17



P121 str. 17



P122 str. 17



P123 str. 17



P124 str. 17



P125 str. 17



P126 str. 18



P127 str. 18



P128 str. 32



P129 str. 32



P130 str. 34



P131 str. 40

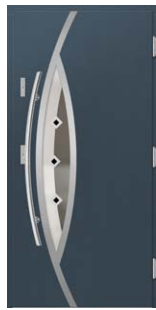

P132 str. 40



P133 str. 37



P134 str. 38



P135 str. 40



P136 str. 32



P137 str. 49



P138 str. 45



P139 str. 53



P140 str. 44



P141 str. 44



P142 str. 48



P143 str. 62



P144 str. 62



P145 str. 56



P146 str. 49



P147 str. 56



P148 str. 53



P149 str. 56



P150 str. 32



P151 str. 47



P152 str. 18



P153 str. 18



P154 str. 18

VONKAJŠIE DREVENÉ DVERE



P155 str. 36



P156 str. 37



P157 str. 45



P158 str. 37



P159 str. 50



P160 str. 50



P161 str. 50



P162 str. 50



P163 str. 50



P164 str. 50



P165 str. 67



P166 str. 67



P167 str. 67



P168 str. 67



P169 str. 69



P170 str. 69



P171 str. 67



P172 str. 68



P173 str. 73



P174 str. 47



P175 str. 62



P176 str. 19



P177 str. 31



P178 str. 19



P179 str. 19

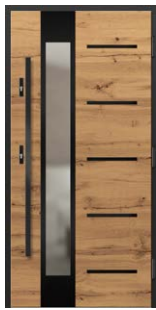

P180 str. 31



P181 str. 31



P182 str. 73



P183 str. 72



P184 str. 73



P185 str. 73



P186 str. 67



P187 str. 59



P188 str. 19



P189 str. 69



P190 str. 73



P191 str. 73



P192 str. 42



P193 str. 59



P194 str. 59



P195 str. 59



P196 str. 59



P197 str. 42



P198 str. 42



P199 str. 42



P200 str. 42



P201 str. 59



P202 str. 60



P203 str. 42



P204 str. 43

VONKAJŠIE DREVENÉ DVERE



P205 str. 43

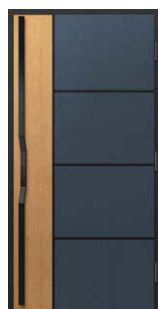

P206 str. 37



P207 str. 25



P208 str. 60



P209 str. 60



P210 str. 30



P211 str. 29



P212 str. 58



P213 str. 58



P214 str. 72



P215 str. 72



P216 str. 58



P217 str. 72



P218 str. 72



P219 str. 29



P220 str. 29



P221 str. 30



P222 str. 30



P223 str. 30



P224 str. 29



P225 str. 29



P226 str. 30



P227 str. 43

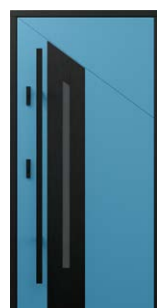

P228 str. 30



P229 str. 29



P230 str. 58



P231 str. 25



P232 str. 26

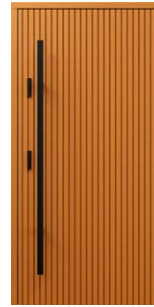

P233 str. 26



P234 str. 26

NOVINKA



P235 str. 70

NOVINKA



P236 str. 71

NOVINKA



P237 str. 71

NOVINKA



P238 str. 71

NOVINKA



P239 str. 71

NOVINKA

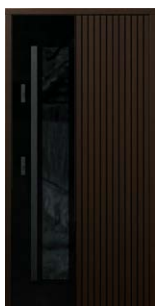

P240 str. 25

NOVINKA



P241 str. 25

NOVINKA



P242 str. 25

NOVINKA



P243 str. 25

NOVINKA



P244 str. 16



VONKAJŠIE DREVENÉ DVERE

NOVINKA



P245 str. 21

NOVINKA



P246 str. 21

NOVINKA



P247 str. 21

NOVINKA



P248 str. 21

NOVINKA

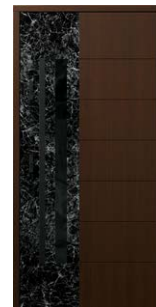

P249 str. 21

NOVINKA



P250 str. 21

NOVINKA



P251 str. 71

NOVINKA



P252 str. 71

NOVINKA



P253 str. 23

NOVINKA



P254 str. 23



Séria drevených dverí GLASS zdobená čiernym sklom sa výborne hodí do moderných stavieb. Prírodné drevo v kombinácii s lesklým čiernym sklom je elegantné a nadčasové spojenie.

Materiál v dokončení:

- meranti, dub alebo borovica

Konštrukcia:

- tesnenie v krídle a zárubni
- protipáčkový falc zo strany pántov
- vonkajší plášť krídla vyrobený z vodeodolnej preglejky
- vnútorná konštrukcia krídla vo forme mriežky s výplňou z polyuretánovej peny
- rám krídla vyrobený z dreva, vystužený plechom a profilom „C”

Štandardná sada:

- hrúbka 72 mm
- dva nezávislé čapové zámky
- štyri pánty nastaviteľné v troch rovinách
- sklenený balík REFLEX BRONZ
- hliníkový prah s tepelnou bariérou alebo drevený



farba RAL 5019

P123



HRÚBK DVERÍ

- ◀ 72 ▶ ◀ 82 ▶ ◀ 102 ▶

TYP



len pre hrúbky 82 a 102 mm

PLYTKÉ

FRÉZOVANIE

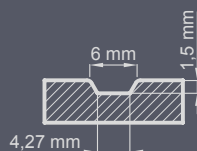

DOKONČENIE



ROVNÝ DUB ŠTANDARD



DUB HRČOVITÝ KEFOVANÝ²⁾

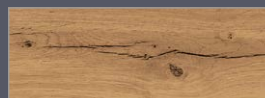

DUB HRČOVITÝ¹⁾



BOROVICA



MERANTI

¹⁾ príplatok – smer kresby dreva môže byť vertikálny alebo horizontálny (okrem modelov s hlbokými frézovaniami)

²⁾ príplatok – smer kresby dreva môže byť vertikálny alebo horizontálny (okrem modelov s hlbokými frézovaniami)



DUB PRÍRODNÝ



DUB TMAVÝ⁴⁾



TÍK



ORECH



BIELA



DUB RUSTIKÁLNY



WINCHESTER



DUB ZLATÝ



MAHAGÓN



PALISANDER



RAL 7016



ANTRACIT QUARTZ



VZORKOVNÍK ODTIEŇOV RAL³⁾

³⁾ príplatok ⁴⁾ najviac podobný farbe orech

NOVINKA

**P244 štandardný**

- krídlo s hrúbkou 72 mm
- pevná zárubňa s rozmermi 70 x 100 cm
- vonkajšie dokončenie rovný dub, borovica alebo meranti
- 2 čapové zámky
- 4 pánty
- dreveý prah alebo teplý hliníkový prah
- protipáčkový falc zo strany pántov

+ PEVNÁ ZÁRUBŇA

poldrážková 70x100 cm

bezpoldrážková 80x100 cm

bezpoldrážková GLASS

P244 model prezentovaný

- farba: RAL 9005 čierna (z vnútra)
- hr. krídla 82 mm alebo rovnako môže vyzerat hr. krídla 102 mm
- čierne zasklenie s priehľadným stredom
- madlo PP 160 cm čierny
- dvere bezpoldrážkové GLASS
- vložka proti vlámaniu čierna
- kľučka zvnútra Certus čierna + rozeta na vložku zvonku
- elektrický zámok s funkciou deň-noc
- drevevený prah s uholníkmi



2 roky
ZÁRUKA

RC2
trieda
odolnosti

SPLAŇA PŮDOBANY
VLEŠNÝCH PROGRAMŮ
ČISTÉ
OVZDUŠIE



farba RAL 9016

P120



farba RAL 9016

P121



farba RAL 9016

P122

Čierne sklo s priehľadným stredom



dokomčenie dub hrčovitý kerovaný, prírodná farba

P123

Štruktúra hrčovitého dreva za príplatok



dokomčenie dub hrčovitý kerovaný, prírodná farba

P124

Štruktúra hrčovitého dreva za príplatok



dokomčenie dub hrčovitý kerovaný, prírodná farba

P125

Štruktúra hrčovitého dreva za príplatok

Lakované sklo je len z jednej strany zvonku. BEZPOLDRÁŽKOVÉ DVERE – príplatok k cene dverí v hr. 82 a 102 mm v poldrážkovom prevedení. Príplatok za bezpoldrážkové závesy v čiernej farbe. Dvere ERKADO sú dostupné v atypických rozmeroch bez príplatku za neštandardný rozmer. Príplatok sa vzťahuje len na dvere: vyššie ako 212 cm a širšie ako 104 cm. Zobrazené farby sa môžu líšiť od skutočných. Pred objednaním prosíme o potvrdenie farby s aktuálnym vzorkovníkom.



P126

prírodná farba



P127

prírodná farba



P152

farba MAHAGÓN

Čierne sklo s priehľadným stredom



P153

dokomčenie: dub hrčovitý ketovaný priečne, prírodná farba

Štruktúra hrčovitého dreva za príplatok
Benátske zrkadlo s priehľadným stredom



P154 (pohľad zvonku)

dokomčenie: dub hrčovitý v priečnom reze, prírodná farba

Štruktúra hrčovitého dreva za príplatok
Čierne sklo s priehľadným stredom



P154 (pohľad zvnútra)

dokomčenie: dub hrčovitý v priečnom reze, prírodná farba

Štruktúra hrčovitého dreva za príplatok



P176

farba TÍK

Štruktúra hrčovitého dreva za príplatok
Čierne sklo s priehľadným stredom



P179 (pohľad zvonku)

farba RAL 7045



P179 (pohľad zvnútra)

farba RAL 7045

Benátske zrkadlo s priehľadným stredom



P178

farba PALISANDER



P188

dokoončenie dub hrčovitý kerovaný, prírodná farba

1 čierne sklo 2 čierny inox

Štruktúra hrčovitého dreva za príplatok,
obojsstranný inox za príplatok

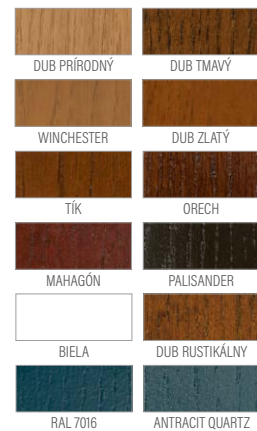

1) príplatok

NOVINKA

FUSION je kolekcia vonkajších dverí, v ktorej sa ušľachtilé drevo spája s moderným kremeným kompozitom.

Toto harmonické spojenie dvoch kontrastných materiálov vytvára projekt s výrazným, architektonickým charakterom – elegantný, trvácny a nadčasový.

Materiál v dokončení:

- meranti, dub alebo borovica

Konštrukcia:

- tesnenie v krídle a zárubni
- protipáčkový falc zo strany pántov
- vonkajší plášť krídla vyrobený z vodeodolnej preglejky
- vnútorná konštrukcia krídla vo forme mriežky s výplňou z polyuretánovej peny
- rám krídla vyrobený z dreva, vystužený plechom a profilom „C”

Štandardná sada:

- hrúbka 72 mm
- dva nezávislé čapové zámky
- štyri pánty nastaviteľné v troch rovinách
- sklenený balík REFLEX BRONZ
- hliníkový prah s tepelnou bariérou alebo drevený



farba RAL 9005, spiek MONO NATURAL



HRÚBK DVERÍ

- ◀ 72 ▶ ◀ 82 ▶ ◀ 102 ▶

TYP



P248

DRUHY KREMENÝCH KOMPOZITOV NA VÝBER ³⁾



spiek BRUNO NATURAL

spiek MONO NATURAL

spiek NERO GRECO

spiek NERO NATURAL



¹⁾ príplatok ²⁾ najviac podobný farbe orech PVC

³⁾ Farby uvedené v katalógu sa môžu líšiť od skutočných. Pred objednaním prosíme o potvrdenie farby s aktuálnym vzorkovníkom ako lazúr, tak aj vzoriek kremených kompozitov.



KREMENÉ KOMPOZITY, FRÉZOVANIE A ČIERNE SKLO SÚ LEN Z JEDNEJ STRANY ZVONKU

NOVINKA



P245

farba PALISANDER, spiek BRUNO NATURAL

NOVINKA



P246

farba RAL 9005, spiek NERO GRECO

NOVINKA



P247

farba RAL 9005, spiek NERO NATURAL

NOVINKA



P248

farba RAL 9016, spiek MONO NATURAL

NOVINKA



P249

farba ORECH, spiek NERO GRECO

NOVINKA



P250

farba RAL 7044 spiek NERO NATURAL

Dvere bezpoldrážkové – príplatok k cene dverí vo verzii s poldrážkou. Príplatok za bezpoldrážkové závesy v čiernej farbe. Dvere ERKADO sú dostupné v atypických rozmeroch bez príplatku za neštandardný rozmer. Príplatok sa vzťahuje iba na dvere: vyššie ako 212 cm a širšie ako 104 cm. Zobrazené farby sa môžu líšiť od skutočných. Pred objednaním prosíme o potvrdenie farby s aktuálnym vzorkovníkom.



NOVINKA

STONEWOOD je kolekcia vonkajších dverí, v ktorej sa prírodné drevo stretáva s autentickou kamennou dyhou.

Je to projekt vytvorený s ohľadom na modernú architektúru, kde záleží na materiáli, detaile a výraznej, no zároveň elegantnej forme.

Materiál v dokončení:

- meranti, dub alebo borovica

Konštrukcia:

- tesnenie v krídle a zárubni
- protipáčkový falc zo strany pántov
- vonkajší plášť krídla vyrobený z vodeodolnej preglejky
- vnútorná konštrukcia krídla vo forme mriežky s výplňou z polyuretánovej peny
- rám krídla vyrobený z dreva, vystužený plechom a profilom „C“

Štandardná sada:

- hrúbka 72 mm
- dva nezávislé čapové zámky
- štyri pánty nastaviteľné v troch rovinách
- sklenený balík REFLEX BRONZ
- hliníkový prah s tepelnou bariérou alebo drevený

Maximálne rozmery krídla na výrobu s kameňom sú 118 cm x 238 cm, so zárubňou 128 cm x 243 cm.



farba PAL 9005, kameň RAINFOREST

P253

2 roky
ZÁRUKARC2
trieda
odolnostiSÉRIA PROJEKTOVÝ
VÝVOJENÝ PROGRAM
ČISTÉ
OVZDUŠIE**HRÚBK DVERÍ**

◀ 72 ▶ ◀ 82 ▶ ◀ 102 ▶

TYPlen pre hrúbky 82 a
102 mm**DRUHY KAMENNÝCH DYH ¹⁾**

kameň RAINFOREST



kameň GALAXY BLACK

¹⁾ Farby zobrazené v katalógu sa môžu líšiť od skutočných. Pred objednaním prosíme o potvrdenie farby s aktuálnym vzorkovníkom lazúr a vzoriek kamenných dyh.

Kamenná dyha je iba jednostranne z vonkajšej strany

NOVINKA

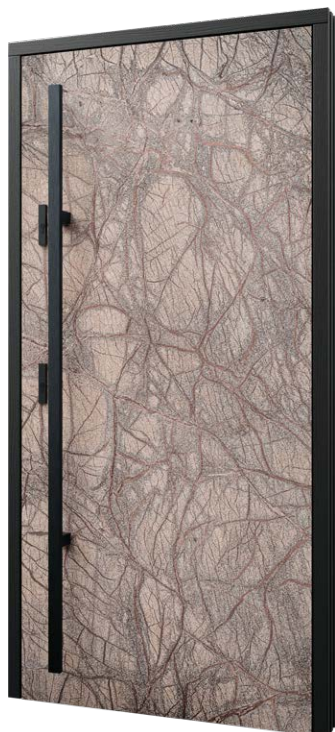

farba RAL 9005, kameň RAINFOREST

P253

NOVINKA



farba RAL 9005, kameň GALAXY BLACK

P254



Dvere bezpoldrážkové – príplatok k cene dverí v hr. 82 a 102 mm vo verzii s poldrážkou. Príplatok za bezpoldrážkové závesy v čiernej farbe. Dvere ERKADO sú dostupné v atypických rozmeroch bez príplatku za neštandardný rozmer. Príplatok sa vzťahuje iba na dvere: vyššie ako 212 cm a širšie ako 104 cm. Zobrazené farby sa môžu líšiť od skutočných. Pred objednaním prosíme o potvrdenie farby s aktuálnym vzorkovníkom.

NOVINKA

Kolekcia drevených dverí LAMELLO je harmonickým spojením prírodnej krásy dreva s moderným dizajnom, ktorý prináša eleganciu a štýl do každého interiéru.

Materiál v dokončení:

- meranti, dub alebo borovica

Konštrukcia:

- tesnenie v krídle a zárubni
- protipáčkový falc zo strany pántov
- vonkajší plášť krídla vyrobený z vodeodolnej preglejky
- vnútorná konštrukcia krídla vo forme mriežky s výplňou z polyuretánovej peny
- rám krídla vyrobený z dreva, vystužený plechom a profilom „C“

Štandardná sada:

- hrúbka 72 mm
- dva nezávislé čapové zámky
- štyri pánty nastaviteľné v troch rovinách
- sklenený balík REFLEX BRONZ
- hliníkový prah s tepelnou bariérou alebo drevený



HRÚBK DVERÍ

◀ 72 ▶ ◀ 82 ▶ ◀ 102 ▶

TYP



len pre hrúbky 82 a 102 mm

FRÉZOVANIE

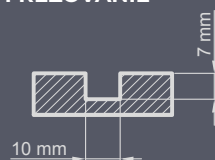

farba RAL 3020

P232

Frézovanie a lakované sklo sú iba jednostranne z vonkajšej strany
Čierne sklo s priehľadným stredom



VZORKOVNÍK ODTIEŇOV RAL¹⁾



Frézovanie a lakované sklo sú iba jednostranne v kolekcii LAMELLO



Frézovanie iba jednostranne z vonkajšej strany

Frézovanie a lakované sklo sú iba jednostranne v kolekcii LAMELLO



farba RAL 1021

P232



farba RAL 2000

P233



farba RAL 9016

P234

Čierne sklo s priehladným stredom

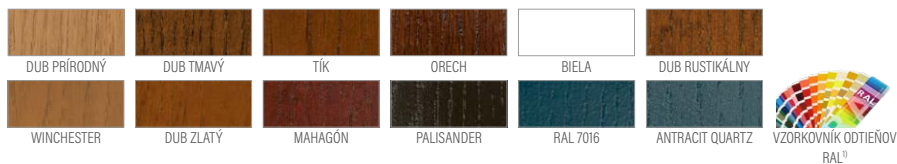

¹⁾ príplatok



Dvere bezpoldrážkové – príplatok k cene dverí v hr. 82 a 102 mm vo verzii s poldrážkou. Príplatok za bezpoldrážkové závesy v čiernej farbe. Dvere ERKADO sú dostupné v atypických rozmeroch bez príplatku za neštandardný rozmer. Príplatok sa vzťahuje iba na dvere: vyššie ako 212 cm a širšie ako 104 cm. Zobrazené farby sa môžu líšiť od skutočných. Pred objednaním prosíme o potvrdenie farby s aktuálnym vzorkovníkom.



2 roky
ZÁRUKA

RC2
trieda
odolnosti

SPLAŇA PŮDOBANY
UČESNÝCH PROGRAMŮ
ČISTÉ
OVZDUŠÍ



Ušľachtilý kefovaný hliník v spojení s prírodným drevom zaručuje vysoký dizajn. Panel Inox navyše chráni povrch dverí pred vonkajším poškodením.

Materiál v dokončení:

- meranti, dub alebo borovica

Konštrukcia:

- tesnenie v krídle a zárubni
- protipáčkový falc zo strany pántov
- vonkajší plášť krídla vyrobený z vodeodolnej preglejky
- vnútorná konštrukcia krídla vo forme mriežky s výplňou z polyuretánovej peny
- rám krídla vyrobený z dreva, vystužený plechom a profilom „C”

Štandardná sada:

- hrúbka 72 mm
- dva nezávislé čapové zámky
- štyri pánty nastaviteľné v troch rovinách
- sklenený balík REFLEX BRONZ
- hliníkový prah s tepelnou bariérou alebo drevený



farba RAL 3003

P223



HRÚBK DVERÍ

- ◀ 72 ▶ ◀ 82 ▶ ◀ 102 ▶

TYP



FRÉZOVANIE

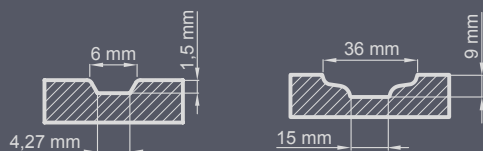

DOKONČENIE

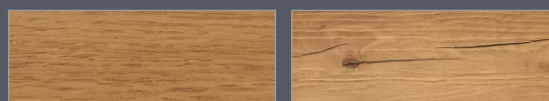

ROVNÝ DUB ŠTANDARD

DUB HRČOVITÝ KEFOVANÝ²⁾

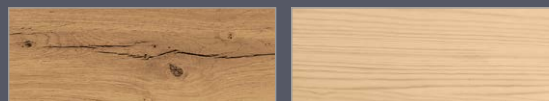

DUB HRČOVITÝ¹⁾

BOROVICA



MERANTI

¹⁾ príplatok – smer kresby dreva môže byť vertikálny alebo horizontálny (okrem modelov s hlbokými frézovaniami)

²⁾ príplatok – smer kresby dreva môže byť vertikálny alebo horizontálny (okrem modelov s hlbokými frézovaniami)



VZORKOVNÍK ODTIEŇOV RAL³⁾

³⁾ príplatok ⁴⁾ najviac podobný farbe orech PCV



Inox čierny alebo iná farba zo vzorkovníka RAL za príplatok.



farba RAL 1021

P211

Inox obojstranný za príplatok



farba ORECH

P219

Inox obojstranný za príplatok



farba DUB TMAVÝ

P220

Inox obojstranný za príplatok



farba MAHAGÓN

P225

Inox obojstranný za príplatok



farba RAL 7045

P224

Inox obojstranný za príplatok



farba RAL 9016

P229

Inox obojstranný za príplatok

Dvere bezpoldrážkové – príplatok k cene dverí v hr. 82 a 102 mm vo verzii s poldrážkou. Príplatok za bezpoldrážkové závesy v čiernej farbe. Dvere ERKADO sú dostupné v atypických rozmeroch bez príplatku za neštandardný rozmer. Príplatok sa vzťahuje iba na dvere: vyššie ako 212 cm a širšie ako 104 cm. Inox čierny alebo iná farba zo vzorkovníka RAL za príplatok. Zobrazené farby sa môžu líšiť od skutočných. Pred objednaním prosíme o potvrdenie farby s aktuálnym vzorkovníkom.



Inox čierny alebo iná farba zo vzorkovníka RAL za príplatok.



farba RAL 3003 / RAL 9005

P223

Inox obojstranný za príplatok
Dvojfarebné prevedenie za príplatok



farba RAL 6002

P226

Inox obojstranný za príplatok



farba TIK

P221

Inox obojstranný za príplatok



farba RAL 2000

P210

Inox obojstranný za príplatok



farba RAL 9016

P222

Inox obojstranný za príplatok



farba RAL 5012

P228

Inox obojstranný za príplatok



Inox čierny alebo iná farba zo vzorkovníka RAL za príplatok.



dokončenie: dub hrčovitý/kefovaný priečne, prírodná farba

P177

Štruktúra hrčovitého dreva za príplatok
Inox obojstranný za príplatok



dokončenie: dub hrčovitý/kefovaný priečne, prírodná farba

P180

Štruktúra hrčovitého dreva za príplatok
Inox obojstranný za príplatok



dokončenie dub hrčovitý/kefovaný, prírodná farba

P181

Štruktúra hrčovitého dreva za príplatok
Inox obojstranný za príplatok

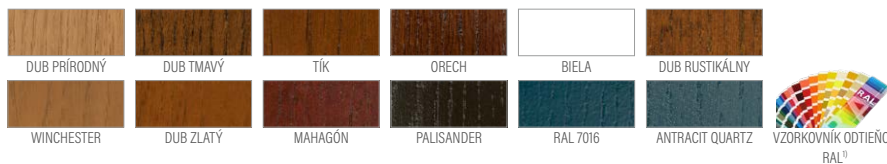

¹⁾ príplatok



Dvere bezpoldrážkové – príplatok k cene dverí v hr. 82 a 102 mm vo verzii s poldrážkou. Príplatok za bezpoldrážkové závesy v čiernej farbe. Dvere ERKADO sú dostupné v atypických rozmeroch bez príplatku za neštandardný rozmer. Príplatok sa vzťahuje iba na dvere: vyššie ako 212 cm a širšie ako 104 cm. Inox čierny alebo iná farba zo vzorkovníka RAL za príplatok. Zobrazené farby sa môžu líšiť od skutočných. Pred objednaním prosíme o potvrdenie farby s aktuálnym vzorkovníkom.

Inox čierny alebo iná farba zo vzorkovníka RAL za príplatok.



farba RAL 7016

P128

Inox obojstranný za príplatok



farba RAL 7016

P129

Inox obojstranný za príplatok



farba RAL 7016

P60

Inox obojstranný za príplatok



farba RAL 7016

P150

Inox obojstranný za príplatok



farba RAL 7016, DUB ZLATÝ

P136

Inox obojstranný za príplatok
Dvojfarebné prevedenie za príplatok



farba RAL 7016, DUB ZLATÝ

P57

Inox obojstranný za príplatok
Dvojfarebné prevedenie za príplatok

Dvere bezpoldrážkové – príplatok k cene dverí v hr. 82 a 102 mm vo verzii s poldrážkou. Príplatok za bezpoldrážkové závesy v čiernej farbe. Dvere ERKADO sú dostupné v atypických rozmeroch bez príplatku za neštandardný rozmer. Príplatok sa vzťahuje iba na dvere: vyššie ako 212 cm a širšie ako 104 cm. Inox čierny alebo iná farba zo vzorkovníka RAL za príplatok. Zobrazené farby sa môžu líšiť od skutočných. Pred objednaním prosíme o potvrdenie farby s aktuálnym vzorkovníkom.



Inox čierny alebo iná farba zo vzorkovníka RAL za príplatok.



prírodná farba

P70

Inox obojstranný za príplatok



prírodná farba

P48

Inox obojstranný za príplatok



prírodná farba

P42

Inox obojstranný za príplatok

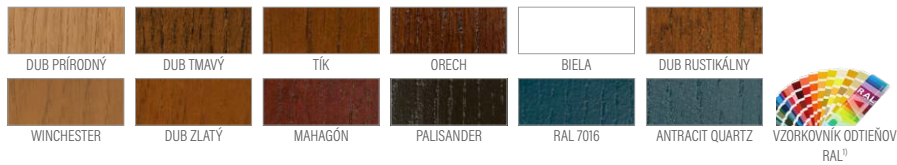

¹⁾ príplatok



Dvere bezpoldrážkové – príplatok k cene dverí v hr. 82 a 102 mm vo verzii s poldrážkou. Príplatok za bezpoldrážkové závesy v čiernej farbe. Dvere ERKADO sú dostupné v atypických rozmeroch bez príplatku za neštandardný rozmer. Príplatok sa vzťahuje iba na dvere: vyššie ako 212 cm a širšie ako 104 cm. Inox čierny alebo iná farba zo vzorkovníka RAL za príplatok. Zobrazené farby sa môžu líšiť od skutočných. Pred objednaním prosíme o potvrdenie farby s aktuálnym vzorkovníkom.

Inox čierny alebo iná farba zo vzorkovníka RAL za príplatok.



farba DUB TMAVÝ

P99

Inox obojstranný za príplatok



farba DUB TMAVÝ

P68

Inox obojstranný za príplatok
Pieskované sklo za príplatok



farba DUB TMAVÝ

P130

Inox obojstranný za príplatok



farba DUB TMAVÝ

P44

Inox obojstranný za príplatok

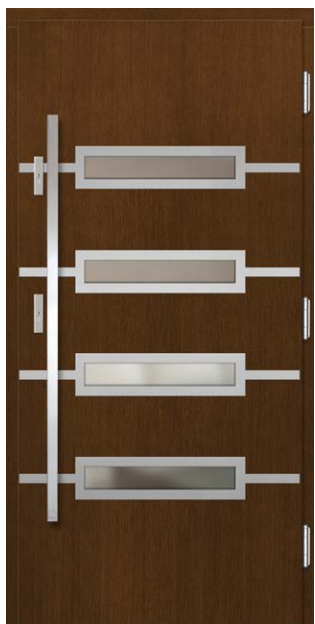

farba DUB TMAVÝ

P91

Inox obojstranný za príplatok



farba DUB TMAVÝ

P100

Inox obojstranný za príplatok

Dvere bezpoldrážkové – príplatok k cene dverí vo hr. 82 a 102 mm vo verzii s poldrážkou. Príplatok za bezpoldrážkové závesy v čiernej farbe. Dvere ERKADO sú dostupné v atypických rozmeroch bez príplatku za neštandardný rozmer. Príplatok sa vzťahuje iba na dvere: vyššie ako 212 cm a širšie ako 104 cm. Inox čierny alebo iná farba zo vzorkovníka RAL za príplatok. Zobrazené farby sa môžu líšiť od skutočných. Pred objednaním prosíme o potvrdenie farby s aktuálnym vzorkovníkom.



Inox čierny alebo iná farba zo vzorkovníka RAL za príplatok.



farba PALISANDER

P105

Inox obojstranný za príplatok



farba PALISANDER

P46

Inox obojstranný za príplatok



farba PALISANDER

P104

Obojstranný Inox za príplatok + spodný kopník z ocele za príplatok

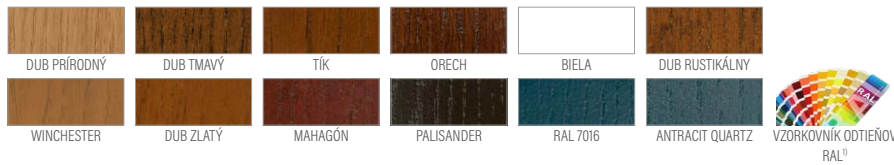

¹⁾ príplatok



Dvere bezpoldrážkové – príplatok k cene dverí v hr. 82 a 102 mm vo verzii s poldrážkou. Príplatok za bezpoldrážkové závesy v čiernej farbe. Dvere ERKADO sú dostupné v atypických rozmeroch bez príplatku za neštandardný rozmer. Príplatok sa vzťahuje iba na dvere: vyššie ako 212 cm a širšie ako 104 cm. Inox čierny alebo iná farba zo vzorkovníka RAL za príplatok. Zobrazené farby sa môžu líšiť od skutočných. Pred objednaním prosíme o potvrdenie farby s aktuálnym vzorkovníkom.

Inox čierny alebo iná farba zo vzorkovníka RAL za príplatok.



farba DUB ZLATÝ

P155

Inox obojstranný za príplatok



farba DUB ZLATÝ

P101

Inox obojstranný za príplatok



farba DUB ZLATÝ

P95

Inox obojstranný za príplatok



¹⁾ príplatok



Dvere bezpoldrážkové – príplatok k cene dverí vo hr. 82 a 102 mm vo verzii s poldrážkou. Príplatok za bezpoldrážkové závesy v čiernej farbe. Dvere ERKADO sú dostupné v atypických rozmeroch bez príplatku za neštandardný rozmer. Príplatok sa vzťahuje iba na dvere: vyššie ako 212 cm a širšie ako 104 cm. Inox čierny alebo iná farba zo vzorkovníka RAL za príplatok. Zobrazené farby sa môžu líšiť od skutočných. Pred objednaním prosíme o potvrdenie farby s aktuálnym vzorkovníkom.



Inox čierny alebo iná farba zo vzorkovníka RAL za príplatok.



farba TIK

P66

Inox obojstranný za príplatok



farba TIK

P133

Inox obojstranný za príplatok



farba TIK

P56

Inox obojstranný za príplatok



odkročenie dub hrčovitý/kefovaný, prírodná farba, zo strany zámku RAL 9005

P156

Štruktúra hrčovitého dreva za príplatok
Príplatky: obojstranný inox + dvojfarebné prevedenie

- 1 čierna lakovaná farba RAL 9005
- 2 čierny inox



farba DUB TMAVÝ

P158

Inox obojstranný za príplatok



farba RAL 7016, prírodná

P206

Inox obojstranný za príplatok
Príplatok za dvojfarebné prevedenie

Dvere bezpoldrážkové – príplatok k cene dverí v hr. 82 a 102 mm vo verzii s poldrážkou. Príplatok za bezpoldrážkové závesy v čiernej farbe. Dvere ERKADO sú dostupné v atypických rozmeroch bez príplatku za neštandardný rozmer. Príplatok sa vzťahuje iba na dvere: vyššie ako 212 cm a širšie ako 104 cm. Inox čierny alebo iná farba zo vzorkovníka RAL za príplatok. Zobrazené farby sa môžu líšiť od skutočných. Pred objednaním prosíme o potvrdenie farby s aktuálnym vzorkovníkom.

Inox čierny alebo iná farba zo vzorkovníka RAL za príplatok.



farba MAHAGÓN

P58

Inox obojstranný za príplatok



farba MAHAGÓN

P97

Inox obojstranný za príplatok



farba MAHAGÓN

P134

Inox obojstranný za príplatok



prirodna farba

P81

Inox obojstranný za príplatok

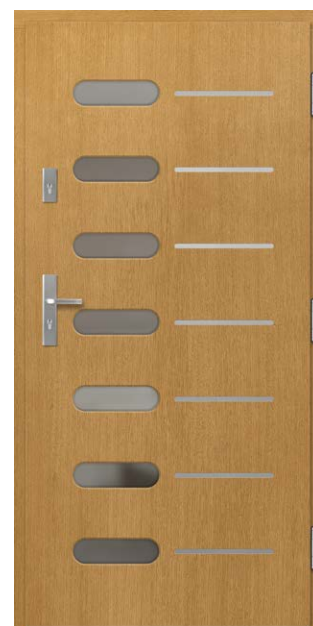

prirodna farba

P64

Inox obojstranný za príplatok



prirodna farba

P102

Inox obojstranný za príplatok

Dvere bezpoldrážkové – príplatok k cene dverí v hr. 82 a 102 mm vo verzii s poldrážkou. Príplatok za bezpoldrážkové závesy v čiernej farbe. Dvere ERKADO sú dostupné v atypických rozmeroch bez príplatku za neštandardný rozmer. Príplatok sa vzťahuje iba na dvere: vyššie ako 212 cm a širšie ako 104 cm. Inox čierny alebo iná farba zo vzorkovníka RAL za príplatok. Zobrazené farby sa môžu líšiť od skutočných. Pred objednaním prosíme o potvrdenie farby s aktuálnym vzorkovníkom.



Inox čierny alebo iná farba zo vzorkovníka RAL za príplatok.



farba PALISANDER

P89

Príplatky: obojstranný inox + vitráž



farba PALISANDER

P90

Príplatky: obojstranný inox + vitráž



farba DUB TMAVÝ

P103

Príplatky: obojstranný inox + vitráž

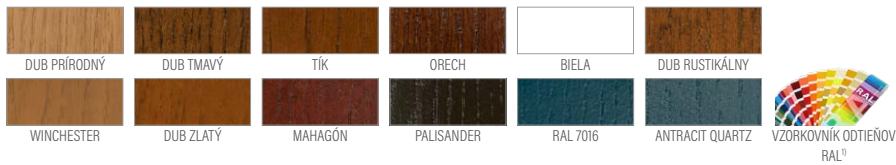

¹⁾ príplatok



Dvere bezpoldrážkové – príplatok k cene dverí v hr. 82 a 102 mm vo verzii s poldrážkou. Príplatok za bezpoldrážkové závesy v čiernej farbe. Dvere ERKADO sú dostupné v atypických rozmeroch bez príplatku za neštandardný rozmer. Príplatok sa vzťahuje iba na dvere: vyššie ako 212 cm a širšie ako 104 cm. Inox čierny alebo iná farba zo vzorkovníka RAL za príplatok. Zobrazené farby sa môžu líšiť od skutočných. Pred objednaním prosíme o potvrdenie farby s aktuálnym vzorkovníkom.

Inox čierny alebo iná farba zo vzorkovníka RAL za príplatok.



farba RAL 7016

P131

Inox obojstranný za príplatok



farba RAL 7016

P132

Obojstranný Inox za príplatok + vitráž



farba RAL 7016, DUB ZLATÝ

P135

Obojstranný Inox za príplatok + dvojfarebné prevedenie



farba RAL 7016

P106

Inox obojstranný za príplatok



farba RAL 7016, RAL 9016

P98

Inox obojstranný za príplatok

Dvere bezpoldrážkové – príplatok k cene dverí vo hr. 82 a 102 mm vo verzii s poldrážkou. Príplatok za bezpoldrážkové závesy v čiernej farbe. Dvere ERKADO sú dostupné v atypických rozmeroch bez príplatku za neštandardný rozmer. Príplatok sa vzťahuje iba na dvere: vyššie ako 212 cm a širšie ako 104 cm. Inox čierny alebo iná farba zo vzorkovníka RAL za príplatok. Zobrazené farby sa môžu líšiť od skutočných. Pred objednaním prosíme o potvrdenie farby s aktuálnym vzorkovníkom.

Charakteristickým znakom tejto línie je moderný tvar frézovania a zasklenia. Modely sa vyznačujú jednotným dizajnom založeným na geometrických tvaroch.

Materiál v dokončení:

- meranti, dub alebo borovica

Konštrukcia:

- tesnenie v krídle a zárubni
- protipáčkový falc zo strany pántov
- vonkajší plášť krídla vyrobený z vodeodolnej preglejky
- vnútorná konštrukcia krídla vo forme mriežky s výplňou z polyuretánovej peny
- rám krídla vyrobený z dreva, vystužený plechom a profilom „C”

Štandardná sada:

- hrúbka 72 mm
- dva nezávislé čapové zámky
- štyri pánty nastaviteľné v troch rovinách
- sklenený balík REFLEX BRONZ
- hliníkový prah s tepelnou bariérou alebo drevený



farba RAL 5019

P227



HRÚBK DVERÍ

- ◀ 72 ▶
- ◀ 82 ▶
- ◀ 102 ▶

TYP



FRÉZOVANIE

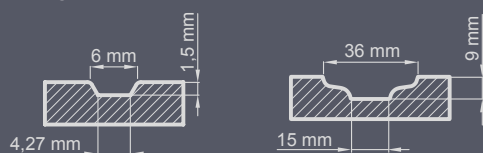

DOKONČENIE

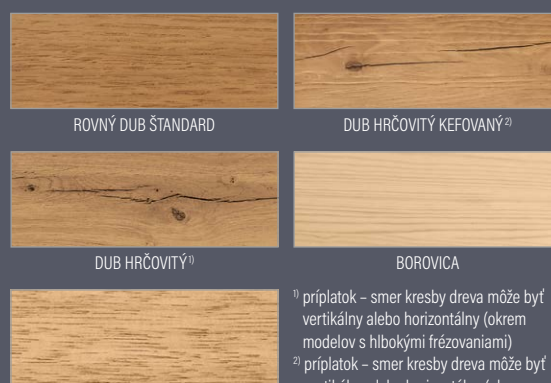

ROVNÝ DUB ŠTANDARD

DUB HRČOVITÝ KEFOVANÝ²⁾

DUB HRČOVITÝ¹⁾

BOROVICA

MERANTI

¹⁾ príplatok – smer kresby dreva môže byť vertikálny alebo horizontálny (okrem modelov s hlbokými frézovaniami)
²⁾ príplatok – smer kresby dreva môže byť vertikálny alebo horizontálny (okrem modelov s hlbokými frézovaniami)



DUB PRÍRODNÝ

DUB TMAVÝ⁴⁾

TÍK

ORECH

BIELA

DUB RUSTIKÁLNY

WINCHESTER

DUB ZLATÝ

MAHAGÓN

PALISANDER

RAL 7016

ANTRACIT QUARTZ



VZORKOVNÍK ODTIEŇOV RAL³⁾

³⁾ príplatok ⁴⁾ najviac podobný farbe orech PCV



farba RAL 9016

P192



farba RAL 5009

P197



farba RAL 3004

P198



farba RAL 7016

P199



farba RAL 9016

P200



farba RAL 5003

P203

Dvere bezpoldrážkové – príplatok k cene dverí v hr. 82 a 102 mm vo verzii s poldrážkou. Príplatok za bezpoldrážkové závesy v čiernej farbe. Dvere ERKADO sú dostupné v atypických rozmeroch bez príplatku za neštandardný rozmer. Príplatok sa vzťahuje iba na dvere: vyššie ako 212 cm a širšie ako 104 cm. Zobrazené farby sa môžu líšiť od skutočných. Pred objednaním prosíme o potvrdenie farby s aktuálnym vzorkovníkom.



farba RAL 2001

P227



farba DUB ZLATÝ

P204



farba RAL 1012

P205

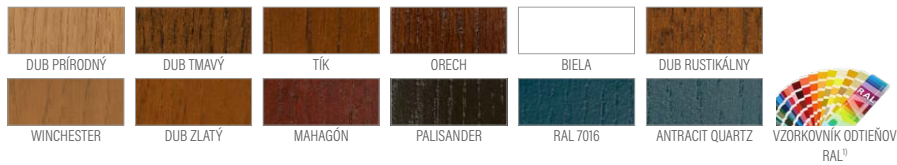

¹⁾ príplatok

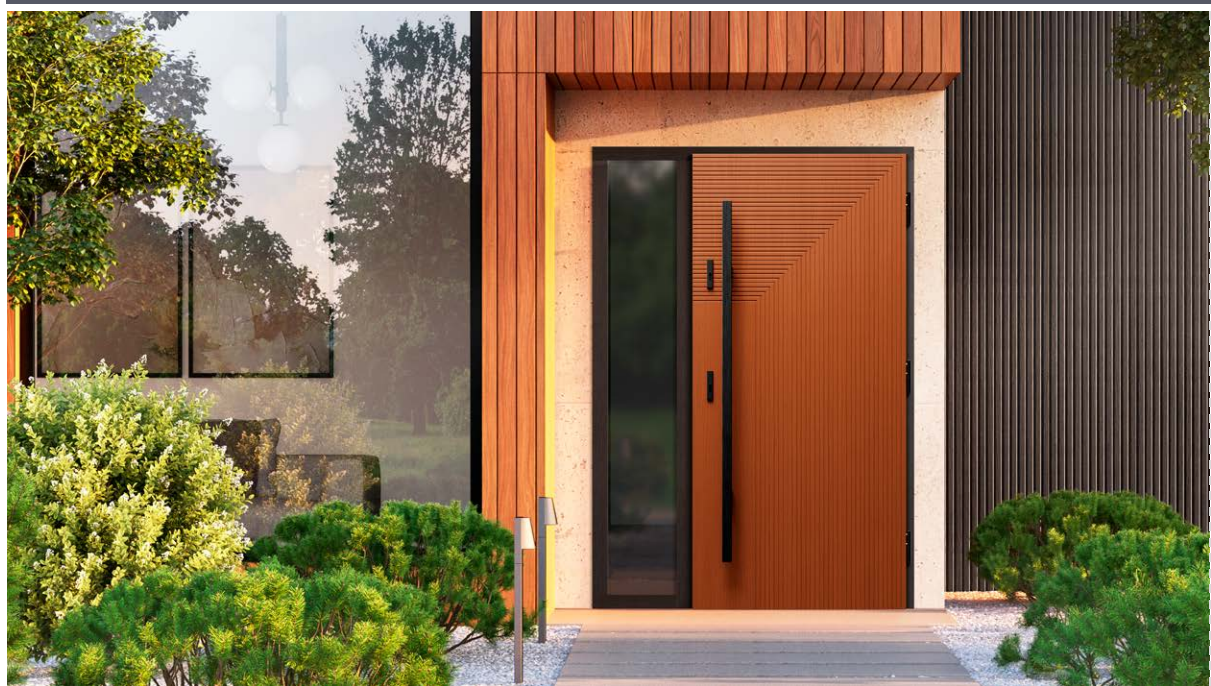

Dvere bezpoldrážkové – príplatok k cene dverí v hr. 82 a 102 mm vo verzii s poldrážkou. Príplatok za bezpoldrážkové závesy v čiernej farbe. Dvere ERKADO sú dostupné v atypických rozmeroch bez príplatku za neštandardný rozmer. Príplatok sa vzťahuje iba na dvere: vyššie ako 212 cm a širšie ako 104 cm. Zobrazené farby sa môžu líšiť od skutočných. Pred objednaním prosíme o potvrdenie farby s aktuálnym vzorkovníkom.



farba ORECH

P82



farba ORECH

P140



farba ORECH

P141



farba RAL 9016

P84



farba RAL 9016

P53



farba RAL 9016

P41

Dvere bezpoldrážkové – príplatok k cene dverí v hr. 82 a 102 mm vo verzii s poldrážkou. Príplatok za bezpoldrážkové závesy v čiernej farbe. Dvere ERKADO sú dostupné v atypických rozmeroch bez príplatku za neštandardný rozmer. Príplatok sa vzťahuje iba na dvere: vyššie ako 212 cm a širšie ako 104 cm. Zobrazené farby sa môžu líšiť od skutočných. Pred objednaním prosíme o potvrdenie farby s aktuálnym vzorkovníkom.



farba TIK

P83



farba TIK

P79



farba TIK

P138



farba RAL 9016

P67

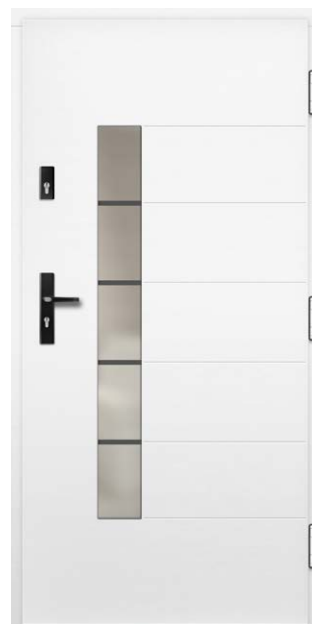

farba RAL 9016

P119



dokolenie: dub hrčovitý keľovaný priečne, prírodná farba

P157

Štruktúra hrčovitého dreva za príplatok

Dvere bezpoldrážkové – príplatok k cene dverí v hr. 82 a 102 mm vo verzii s poldrážkou. Príplatok za bezpoldrážkové závesy v čiernej farbe. Dvere ERKADO sú dostupné v atypických rozmeroch bez príplatku za neštandardný rozmer. Príplatok sa vzťahuje iba na dvere: vyššie ako 212 cm a širšie ako 104 cm. Zobrazené farby sa môžu líšiť od skutočných. Pred objednaním prosíme o potvrdenie farby s aktuálnym vzorkovníkom.



prírodná farba

P55



prírodná farba

P94



prírodná farba

P26



¹⁾ príplatok

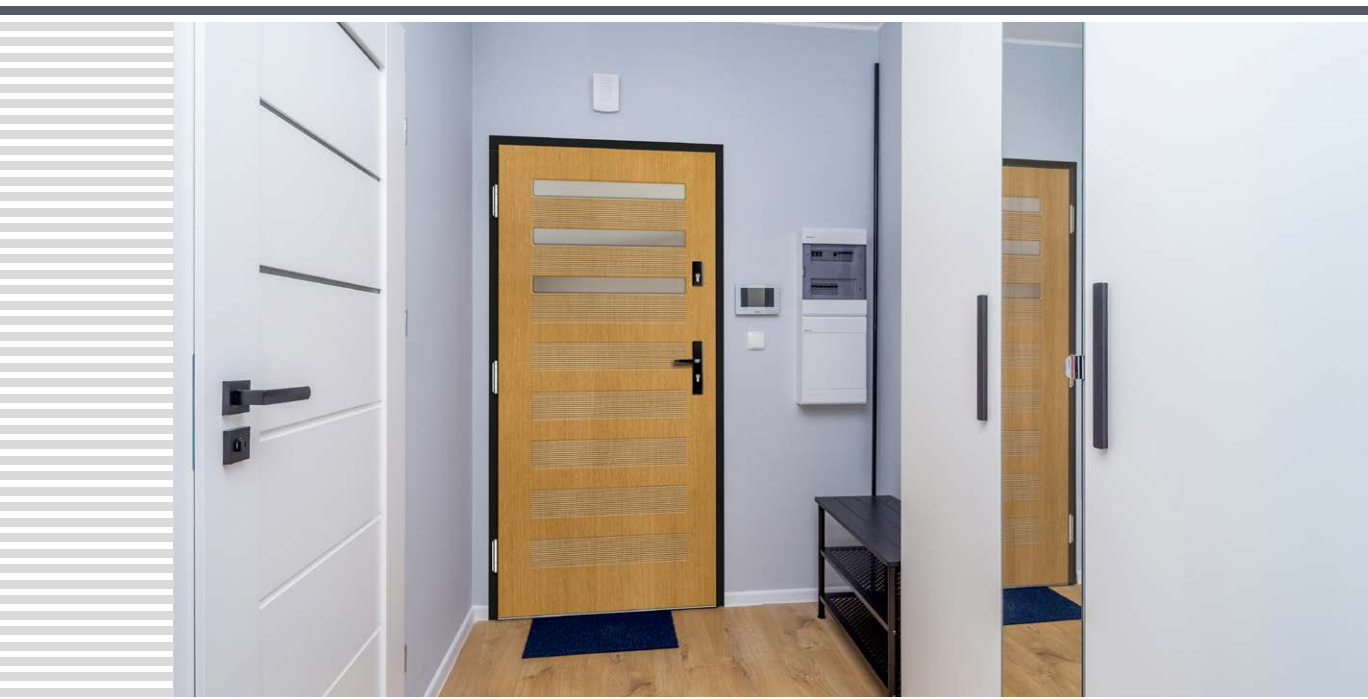

Dvere bezpoldrážkové – príplatok k cene dverí v hr. 82 a 102 mm vo verzii s poldrážkou. Príplatok za bezpoldrážkové závesy v čiernej farbe. Dvere ERKADO sú dostupné v atypických rozmeroch bez príplatku za neštandardný rozmer. Príplatok sa vzťahuje iba na dvere: vyššie ako 212 cm a širšie ako 104 cm. Zobrazené farby sa môžu líšiť od skutočných. Pred objednaním prosíme o potvrdenie farby s aktuálnym vzorkovníkom.



2 roky
ZÁRUKA

RC2
trieda
odolnosti

SPLAŇA PODOBNÝ
VLSNÝCH PROGRAMOV
ČISTÉ
OVZDUŠIE



farba MAHAGÓN

P151



farba MAHAGÓN

P24



farba MAHAGÓN

P25



farba ORECH

P40



farba ORECH

P118



prírodná farba

P174

Dvere bezpoldrážkové – príplatok k cene dverí v hr. 82 a 102 mm vo verzii s poldrážkou. Príplatok za bezpoldrážkové závesy v čiernej farbe. Dvere ERKADO sú dostupné v atypických rozmeroch bez príplatku za neštandardný rozmer. Príplatok sa vzťahuje iba na dvere: vyššie ako 212 cm a širšie ako 104 cm. Zobrazené farby sa môžu líšiť od skutočných. Pred objednaním prosíme o potvrdenie farby s aktuálnym vzorkovníkom.

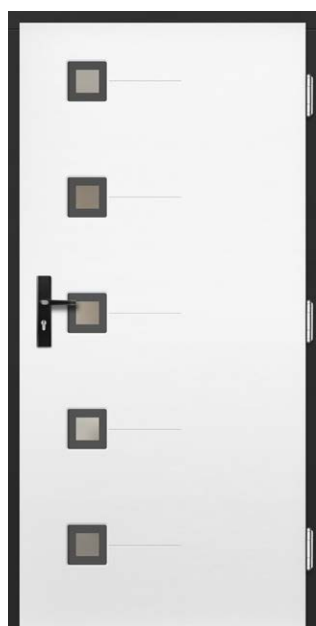

farba RAL 9016

P71



farba RAL 9016

P7

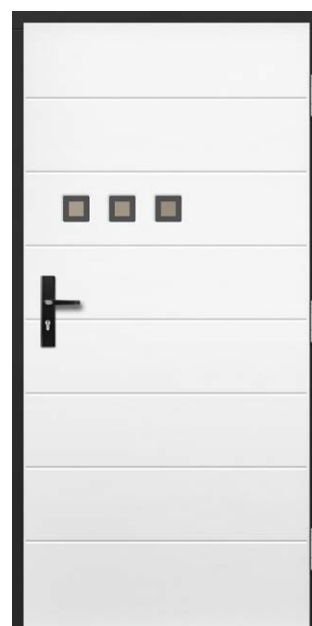

farba RAL 9016

P142



¹⁾ príplatok



Dvere bezpoldrážkové – príplatok k cene dveri v hr. 82 a 102 mm vo verzii s poldrážkou. Príplatok za bezpoldrážkové závesy v čiernej farbe. Dvere ERKADO sú dostupné v atypických rozmeroch bez príplatku za neštandardný rozmer. Príplatok sa vzťahuje iba na dvere: vyššie ako 212 cm a širšie ako 104 cm. Zobrazené farby sa môžu líšiť od skutočných. Pred objednaním prosíme o potvrdenie farby s aktuálnym vzorkovníkom.



2 roky
ZÁRUKA

RC2
trieda
odolnosti

SPLAŇA PŮDOBANY
VLEŠNÝCH PROGRAMŮ
ČISTÉ
OVZDUŠIE



farba RAL 9016

P146



farba RAL 9016

P27



farba RAL 9016

P92



farba RAL 9005

P74



farba RAL 9005

P137



farba RAL 9005

P69

Dvere bezpoldrážkové – príplatok k cene dverí v hr. 82 a 102 mm vo verzii s poldrážkou. Príplatok za bezpoldrážkové závesy v čiernej farbe. Dvere ERKADO sú dostupné v atypických rozmeroch bez príplatku za neštandardný rozmer. Príplatok sa vzťahuje iba na dvere: vyššie ako 212 cm a širšie ako 104 cm. Zobrazené farby sa môžu líšiť od skutočných. Pred objednaním prosíme o potvrdenie farby s aktuálnym vzorkovníkom.



prírodná farba

P159



prírodná farba

P160



prírodná farba

P161



farba RAL 7016

P162



farba RAL 7016

P163



farba RAL 7016

P164

Dvere bezpoldrážkové – príplatok k cene dverí v hr. 82 a 102 mm vo verzii s poldrážkou. Príplatok za bezpoldrážkové závesy v čiernej farbe. Dvere ERKADO sú dostupné v atypických rozmeroch bez príplatku za neštandardný rozmer. Príplatok sa vzťahuje iba na dvere: vyššie ako 212 cm a širšie ako 104 cm. Zobrazené farby sa môžu líšiť od skutočných. Pred objednaním prosíme o potvrdenie farby s aktuálnym vzorkovníkom.



2 roky
ZÁRUKA

RC2
trieda
odolnosti

SPLAŇA POUŽÍVANÝ
VÝŠNÝ PROGRAM
ČISTÉ
OVZDUŠIE



farba DUB TMAVÝ

P50



farba DUB TMAVÝ

P22



farba DUB TMAVÝ

P34

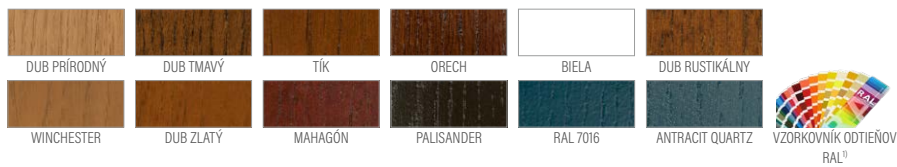

¹⁾ príplatok



Dvere bezpoldrážkové – príplatok k cene dverí v hr. 82 a 102 mm vo verzii s poldrážkou. Príplatok za bezpoldrážkové závesy v čiernej farbe. Dvere ERKADO sú dostupné v atypických rozmeroch bez príplatku za neštandardný rozmer. Príplatok sa vzťahuje iba na dvere: vyššie ako 212 cm a širšie ako 104 cm. Zobrazené farby sa môžu líšiť od skutočných. Pred objednaním prosíme o potvrdenie farby s aktuálnym vzorkovníkom.



farba MAHAGÓN

P75



farba MAHAGÓN

P61



farba MAHAGÓN

P76



farba DUB ZLATÝ

P62



farba DUB ZLATÝ

P73



farba RAL 9016

P32

Dvere bezpoldrážkové – príplatok k cene dverí v hr. 82 a 102 mm vo verzii s poldrážkou. Príplatok za bezpoldrážkové závesy v čiernej farbe. Dvere ERKADO sú dostupné v atypických rozmeroch bez príplatku za neštandardný rozmer. Príplatok sa vzťahuje iba na dvere: vyššie ako 212 cm a širšie ako 104 cm. Zobrazené farby sa môžu líšiť od skutočných. Pred objednaním prosíme o potvrdenie farby s aktuálnym vzorkovníkom.



2 roky
ZÁRUKA

RC2
trieda
odolnosti

SPLAŇA PŮDOBŇAVÝ
VLÁŠŇNÝ PROGRAM
ČISTĚ
OVZDUŠIE



farba DUB TMAVÝ

P139



farba DUB TMAVÝ

P77



farba DUB TMAVÝ

P93



farba RAL 9016

P80



farba RAL 9016

P78



farba RAL 9016

P148

Dvere bezpoldrážkové – príplatok k cene dverí v hr. 82 a 102 mm vo verzii s poldrážkou. Príplatok za bezpoldrážkové závesy v čiernej farbe. Dvere ERKADO sú dostupné v atypických rozmeroch bez príplatku za neštandardný rozmer. Príplatok sa vzťahuje iba na dvere: vyššie ako 212 cm a širšie ako 104 cm. Zobrazené farby sa môžu líšiť od skutočných. Pred objednaním prosíme o potvrdenie farby s aktuálnym vzorkovníkom.



farba MAHAGÓN

P8



farba MAHAGÓN

P9



farba MAHAGÓN

P28



farba RAL 7016

P47



farba RAL 7016

P37



farba RAL 7016

P72

Dvere bezpoldrážkové – príplatok k cene dverí v hr. 82 a 102 mm vo verzii s poldrážkou. Príplatok za bezpoldrážkové závesy v čiernej farbe. Dvere ERKADO sú dostupné v atypických rozmeroch bez príplatku za neštandardný rozmer. Príplatok sa vzťahuje iba na dvere: vyššie ako 212 cm a širšie ako 104 cm. Zobrazené farby sa môžu líšiť od skutočných. Pred objednaním prosíme o potvrdenie farby s aktuálnym vzorkovníkom.



farba TIK

P107



farba TIK

P108



farba TIK

P109



farba RAL 9016

P20



farba RAL 9016

P21



farba RAL 9016

P10

Vitráž za príplatok



farba RAL 7016

P145



farba DUB TMAVÝ

P147



farba MAHAGÓN

P149



farba MAHAGÓN

P59



dokončenie: dub hrčovitý keľovaný priečne, prírodná farba

P110

Štruktúra hrčovitého dreva za príplatok



farba ORECH

P18

Séria dverí CLASSIC je vytvorená s ohľadom na klasické domy. Charakteristickým znakom tejto línie je tradičný nadčasový dizajn.

Materiál v dokončení:

- meranti, dub alebo borovica

Konštrukcia:

- tesnenie v krídle a zárubni
- protipáčkový falc zo strany pántov
- vonkajší plášť krídla vyrobený z vodeodolnej pleglejky
- vnútorná konštrukcia krídla vo forme mriežky s výplňou z polyuretánovej peny
- rám krídla vyrobený z dreva, vystužený plechom a profilom „C”

Štandardná sada:

- hrúbka 72 mm
- dva nezávislé čapové zámky
- štyri pánty nastaviteľné v troch rovinách
- sklenený balík REFLEX BRONZ
- hliníkový prah s tepelnou bariérou alebo drevený



prírodná farba

P230



HRÚBK DVERÍ

- ◀ 72 ▶ ◀ 82 ▶ ◀ 102 ▶

TYP



FRÉZOVANIE

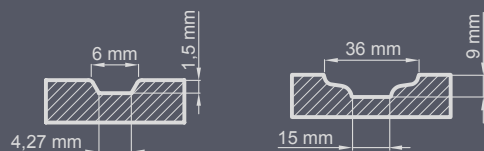

DOKONČENIE

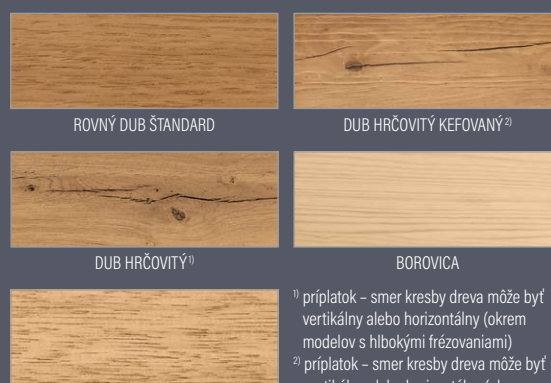

ROVNÝ DUB ŠTANDARD

DUB HRČOVITÝ KEFOVANÝ²⁾

DUB HRČOVITÝ¹⁾

BOŘOVICA

MERANTI

¹⁾ príplatok – smer kresby dreva môže byť vertikálny alebo horizontálny (okrem modelov s hlbokými frézovaniami)

²⁾ príplatok – smer kresby dreva môže byť vertikálny alebo horizontálny (okrem modelov s hlbokými frézovaniami)



DUB PRÍRODNÝ

DUB TMAVÝ⁴⁾

TÍK

ORECH

BIELA

DUB RUSTIKÁLNY

WINCHESTER

DUB ZLATÝ

MAHAGÓN

PALISANDER

RAL 7016

ANTRACIT QUARTZ



VZORKOVNÍK ODTIEŇOV RAL³⁾

³⁾ príplatok ⁴⁾ najviac podobný farbe orech PCV



farba RAL 7016

P212

Pieskované sklo ako na obrázku za príplatok



farba RAL 9016

P213

Pieskované sklo ako na obrázku za príplatok



farba RAL 7016

P216

Pieskované sklo ako na obrázku za príplatok

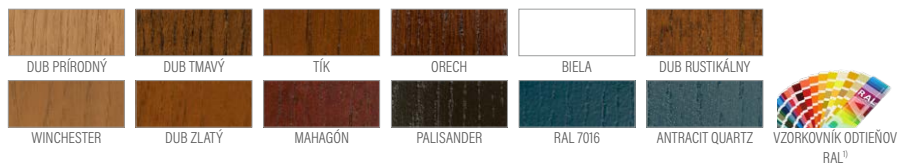

¹⁾ príplatok



farba MAHAGÓN

P230



Dvere bezpoldrážkové – príplatok k cene dveri v hr. 82 a 102 mm vo verzii s poldrážkou. Príplatok za bezpoldrážkové závesy v čiernej farbe. Dvere ERKADO sú dostupné v atypických rozmeroch bez príplatku za neštandardný rozmer. Príplatok sa vzťahuje iba na dvere: vyššie ako 212 cm a širšie ako 104 cm. Zobrazené farby sa môžu líšiť od skutočných. Pred objednaním prosíme o potvrdenie farby s aktuálnym vzorkovníkom.



farba MATIAGÓN

P193



farba DUB ZLATÝ

P194



farba PALISANDER

P195



farba ORECH

P196



farba RAL 9016

P201



prírodná farba

P187

Dvere bezpoldrážkové – príplatok k cene dverí v hr. 82 a 102 mm vo verzii s poldrážkou. Príplatok za bezpoldrážkové závesy v čiernej farbe. Dvere ERKADO sú dostupné v atypických rozmeroch bez príplatku za neštandardný rozmer. Príplatok sa vzťahuje iba na dvere: vyššie ako 212 cm a širšie ako 104 cm. Zobrazené farby sa môžu líšiť od skutočných. Pred objednaním prosíme o potvrdenie farby s aktuálnym vzorkovníkom.



farba PALISANDER

P202



farba RAL 9005

P208



farba PALISANDER

P209

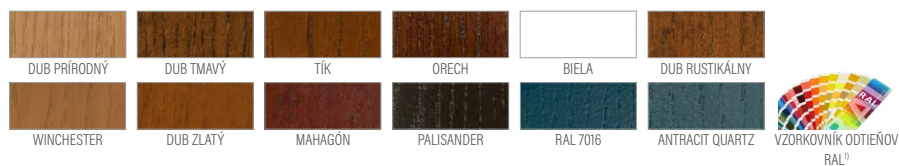

¹⁾ príplatok



Dvere bezpoldrážkové – príplatok k cene dveri v hr. 82 a 102 mm vo verzii s poldrážkou. Príplatok za bezpoldrážkové závesy v čiernej farbe. Dvere ERKADO sú dostupné v atypických rozmeroch bez príplatku za neštandardný rozmer. Príplatok sa vzťahuje iba na dvere: vyššie ako 212 cm a širšie ako 104 cm. Zobrazené farby sa môžu líšiť od skutočných. Pred objednaním prosíme o potvrdenie farby s aktuálnym vzorkovníkom.



2 roky
ZÁRUKA

RC2
trieda
odolnosti

SPLAŇA PŮDOBŇAVÝ
VĚŠTĚNÝ PROGRAM
ČISTĚ
OVZDUŠIE



přirodná farba

P96



přirodná farba

P17



přirodná farba

P1



farba DUB
TMAVÝ

P38



farba DUB
TMAVÝ

P2



farba DUB
TMAVÝ

P35

Dvere bezpoldrážkové – príplatok k cene dverí v hr. 82 a 102 mm vo verzii s poldrážkou. Príplatok za bezpoldrážkové závesy v čiernej farbe. Dvere ERKADO sú dostupné v atypických rozmeroch bez príplatku za neštandardný rozmer. Príplatok sa vzťahuje iba na dvere: vyššie ako 212 cm a širšie ako 104 cm. Zobrazené farby sa môžu líšiť od skutočných. Pred objednaním prosíme o potvrdenie farby s aktuálnym vzorkovníkom.





farba RAL 7016

P15



farba RAL 7016

P11



farba RAL 7016

P29



farba ORECH

P175



farba RAL 7016

P144



farba DUB ZLATÝ

P143

Dvere bezpoldrážkové – príplatok k cene dverí v hr. 82 a 102 mm vo verzii s poldrážkou. Príplatok za bezpoldrážkové závesy v čiernej farbe. Dvere ERKADO sú dostupné v atypických rozmeroch bez príplatku za neštandardný rozmer. Príplatok sa vzťahuje iba na dvere: vyššie ako 212 cm a širšie ako 104 cm. Zobrazené farby sa môžu líšiť od skutočných. Pred objednaním prosíme o potvrdenie farby s aktuálnym vzorkovníkom.



2 roky
ZÁRUKA

RC2
trieda
odolnosti

SPLAŇA PŮDOBŇAVY
VLEŠNĚHO PROGRAMU
ČISTĚ
OVZDUŠIE



prírodná farba

P5



prírodná farba

P3



prírodná farba

P45



farba DUB
TMAVÝ

P19



farba DUB
TMAVÝ

P33



farba DUB
TMAVÝ

P16

Dvere bezpoldrážkové – príplatok k cene dverí v hr. 82 a 102 mm vo verzii s poldrážkou. Príplatok za bezpoldrážkové závesy v čiernej farbe. Dvere ERKADO sú dostupné v atypických rozmeroch bez príplatku za neštandardný rozmer. Príplatok sa vzťahuje iba na dvere: vyššie ako 212 cm a širšie ako 104 cm. Zobrazené farby sa môžu líšiť od skutočných. Pred objednaním prosíme o potvrdenie farby s aktuálnym vzorkovníkom.



farba ORECH

P4

Vitráž za príplatok



farba ORECH

P117



farba ORECH

P115

Vitráž za príplatok



¹⁾ príplatok



Dvere bezpoldrážkové – príplatok k cene dveri v hr. 82 a 102 mm vo verzii s poldrážkou. Príplatok za bezpoldrážkové závesy v čiernej farbe. Dvere ERKADO sú dostupné v atypických rozmeroch bez príplatku za neštandardný rozmer. Príplatok sa vzťahuje iba na dvere: vyššie ako 212 cm a širšie ako 104 cm. Zobrazené farby sa môžu líšiť od skutočných. Pred objednaním prosíme o potvrdenie farby s aktuálnym vzorkovníkom.



2 roky
ZÁRUKA

RC2
trieda
odolnosti

SPLA POUŽÍVANÝ
VLEŠNÝCH PROGRAMMI
ČISTÉ
OVZDUŠIE



farba DUB TMAVÝ

P36



farba DUB TMAVÝ

P113



farba DUB TMAVÝ

P114

Vitráž za príplatok



farba MAHAGÓN

P31



farba MAHAGÓN

P54



farba MAHAGÓN

P13

Vitráž za príplatok

Dvere bezpoldrážkové – príplatok k cene dverí v hr. 82 a 102 mm vo verzii s poldrážkou. Príplatok za bezpoldrážkové závesy v čiernej farbe. Dvere ERKADO sú dostupné v atypických rozmeroch bez príplatku za neštandardný rozmer. Príplatok sa vzťahuje iba na dvere: vyššie ako 212 cm a širšie ako 104 cm. Zobrazené farby sa môžu líšiť od skutočných. Pred objednaním prosíme o potvrdenie farby s aktuálnym vzorkovníkom.



farba DUB ZLATÝ

P12



farba DUB ZLATÝ

P6



farba DUB ZLATÝ

P14



farba PALISANDER

P116

Ozdobné sklo karo za príplatok



farba PALISANDER

P112

Ozdobné sklo karo za príplatok



farba PALISANDER

P111

Dvere bezpoldrážkové – príplatok k cene dverí v hr. 82 a 102 mm vo verzii s poldrážkou. Príplatok za bezpoldrážkové závesy v čiernej farbe. Dvere ERKADO sú dostupné v atypických rozmeroch bez príplatku za neštandardný rozmer. Príplatok sa vzťahuje iba na dvere: vyššie ako 212 cm a širšie ako 104 cm. Zobrazené farby sa môžu líšiť od skutočných. Pred objednaním prosíme o potvrdenie farby s aktuálnym vzorkovníkom.



2 roky
ZÁRUKA

RC2
trieda
odolnosti

SPLAŇA PŮDOBANY
VLEŠNÝCH PROGRAMŮ
ČISTÉ
OVZDUŠIE



farba RAL 1012

P165



farba RAL 6018

P166



farba RAL 3002

P167



farba RAL 5002

P186



farba RAL 9016

P168



farba RAL 5009

P171

Dvere bezpoldrážkové – príplatok k cene dverí v hr. 82 a 102 mm vo verzii s poldrážkou. Príplatok za bezpoldrážkové závesy v čiernej farbe. Dvere ERKADO sú dostupné v atypických rozmeroch bez príplatku za neštandardný rozmer. Príplatok sa vzťahuje iba na dvere: vyššie ako 212 cm a širšie ako 104 cm. Zobrazené farby sa môžu líšiť od skutočných. Pred objednaním prosíme o potvrdenie farby s aktuálnym vzorkovníkom.



prírodná farba

P63



prírodná farba

P49



prírodná farba

P39



farba RAL 6028

P65



farba RAL 6028

P51



farba RAL 6028

P172

Dvere bezpoldrážkové – príplatok k cene dverí v hr. 82 a 102 mm vo verzii s poldrážkou. Príplatok za bezpoldrážkové závesy v čiernej farbe. Dvere ERKADO sú dostupné v atypických rozmeroch bez príplatku za neštandardný rozmer. Príplatok sa vzťahuje iba na dvere: vyššie ako 212 cm a širšie ako 104 cm. Zobrazené farby sa môžu líšiť od skutočných. Pred objednaním prosíme o potvrdenie farby s aktuálnym vzorkovníkom.



2 roky
ZÁRUKA

RC2
trieda
odolnosti

SPLAŇA PŮDOBANÝ
VĚŠNÝ PROGRAM
ČISTÉ
OVZDUŠIE



farba DUB TMAVÝ

P30



farba DUB TMAVÝ

P52

Vitráž za príplatok



farba DUB TMAVÝ

P23

Vitráž za príplatok



farba RAL 9016

P189

Medzisklený priečník za príplatok



farba RAL 9016

P169

Vitráž za príplatok



farba RAL 9016

P170

Vitráž za príplatok

Dvere bezpoldrážkové – príplatok k cene dverí v hr. 82 a 102 mm vo verzii s poldrážkou. Príplatok za bezpoldrážkové závesy v čiernej farbe. Dvere ERKADO sú dostupné v atypických rozmeroch bez príplatku za neštandardný rozmer. Príplatok sa vzťahuje iba na dvere: vyššie ako 212 cm a širšie ako 104 cm. Zobrazené farby sa môžu líšiť od skutočných. Pred objednaním prosíme o potvrdenie farby s aktuálnym vzorkovníkom.

NOVINKA

Séria dverí RETRO je vytvorená s ohľadom na klasické domy. Charakteristickým znakom tejto línie je tradičný nadčasový dizajn.

Materiál v dokončení:

- meranti, dub alebo borovica

Konštrukcia:

- tesnenie v krídle a zárubni
- protipáčkový falc zo strany pántov
- vonkajší plášť krídla vyrobený z vodeodolnej preglejky
- vnútorná konštrukcia krídla vo forme mriežky s výplňou z polyuretánovej peny
- rám krídla vyrobený z dreva, vystužený plechom a profilom „C”

Štandardná sada:

- hrúbka 72 mm
- dva nezávislé čapové zámky
- štyri pánty nastaviteľné v troch rovinách
- sklenený balík REFLEX BRONZ
- hliníkový prah s tepelnou bariérou alebo drevený



farba RAL 6016

P235



HRÚBK DVERÍ

- ◀ 72 ▶ ◀ 82 ▶ ◀ 102 ▶

TYP



FRÉZOVANIE

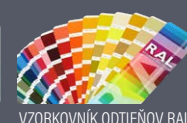
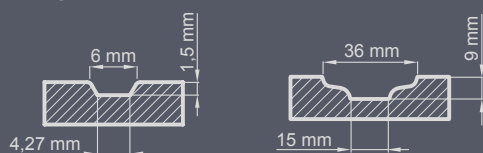

VZORKOVNÍK ODTIEŇOV RAL¹⁾

¹⁾ príplatok ⁴⁾ najviac podobný farbe orech PVC



Ozdobné prvky sú na oboch stranách



P236



P237



P238



P239



P251



P252

Dvere bezpoldrážkové – príplatok k cene dverí v hr. 82 a 102 mm vo verzii s poldrážkou. Príplatok za bezpoldrážkové závesy v čiernej farbe. Dvere ERKADO sú dostupné v atypických rozmeroch bez príplatku za neštandardný rozmer. Príplatok sa vzťahuje iba na dvere: vyššie ako 212 cm a širšie ako 104 cm. Zobrazené farby sa môžu líšiť od skutočných. Pred objednaním prosíme o potvrdenie farby s aktuálnym vzorkovníkom.



farba DUB TMAVÝ

P215



farba ORECH

P217



farba RAL 9016

P218

Ozdobné sklo karo za príplatok



farba WINCHESTER

P183



farba MAHAGÓN

P214



VZORKOVNÍK ODTIEŇOV RAL[®]

¹⁾ príplatok

Ozdobné sklo karo za príplatok

Dvere bezpoldrážkové – príplatok k cene dverí v hr. 82 a 102 mm vo verzii s poldrážkou. Príplatok za bezpoldrážkové závesy v čiernej farbe. Dvere ERKADO sú dostupné v atypických rozmeroch bez príplatku za neštandardný rozmer. Príplatok sa vzťahuje iba na dvere: vyššie ako 212 cm a širšie ako 104 cm. Zobrazené farby sa môžu líšiť od skutočných. Pred objednaním prosíme o potvrdenie farby s aktuálnym vzorkovníkom.



2 roky
ZÁRUKA

RC2
trieda
odolnosti

SPLNIA PODĚADKY
UŠETRENIA PROGRAMU
ČISTÉ
OVZDUŠIE



Ozdobné prvky sú na oboch stranách



farba RAL 9016

P182



farba RAL 1021

P191



farba RAL 6002

P190



farba RAL 5019

P173



farba RAL 7016

P184



farba DUB ZLATÝ

P185

Ozdobné sklo karo za príplatok

Dvere bezpoldrážkové – príplatok k cene dverí v hr. 82 a 102 mm vo verzii s poldrážkou. Príplatok za bezpoldrážkové závesy v čiernej farbe. Dvere ERKADO sú dostupné v atypických rozmeroch bez príplatku za neštandardný rozmer. Príplatok sa vzťahuje iba na dvere: vyššie ako 212 cm a širšie ako 104 cm. Zobrazené farby sa môžu líšiť od skutočných. Pred objednaním prosíme o potvrdenie farby s aktuálnym vzorkovníkom.

SO SKLOM ZAROVNANÝM S POVRCHOM KRÍDLA
(možnosť vyhotovenia len pri bezpoldrážkových dverách)



P158



P154



P235

+ PEVNÝ PRESKLENÝ PRÍDAVOK V ZÁRUBNI S OZDOBNÝMI PRVKAMI



P183

+ 2 x PEVNÉ PRESKLENÉ PRÍDAVKY IMITÁCIA KRÍDLA



P185
+ PEVNÝ PRESKLENÝ PRÍDAVOK V ZÁRUBNI



P18
+ PEVNÉ PRESKLENÉ PRÍDAVKY V ZÁRUBNI S PRIEČNIKMI LEPENÝMI NA SKLO
OBOJSTRANNE



P17
+ PEVNÉ PRESKLENÉ PRÍDAVKY V ZÁRUBNI s ďalšími lepenými prvkami



P184
+ PEVNÝ PRESKLENÝ PRÍDAVOK V ZÁRUBNI



P174

+ PEVNÝ PRESKLENÝ PRÍDAVOK V ZÁRUBNI

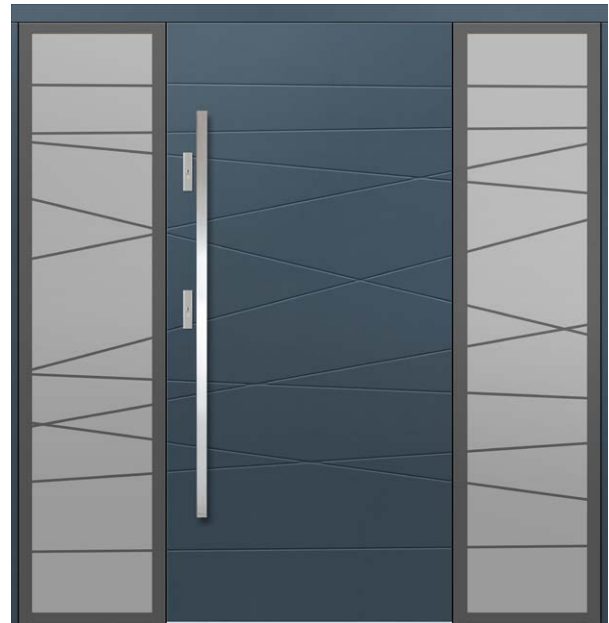

P163

+ PEVNÉ PRESKLENÉ PRÍDAVKY V ZÁRUBNI



P169

+ PEVNÝ PRESKLENÝ PRÍDAVOK (IMITÁCIA KRÍDLA)

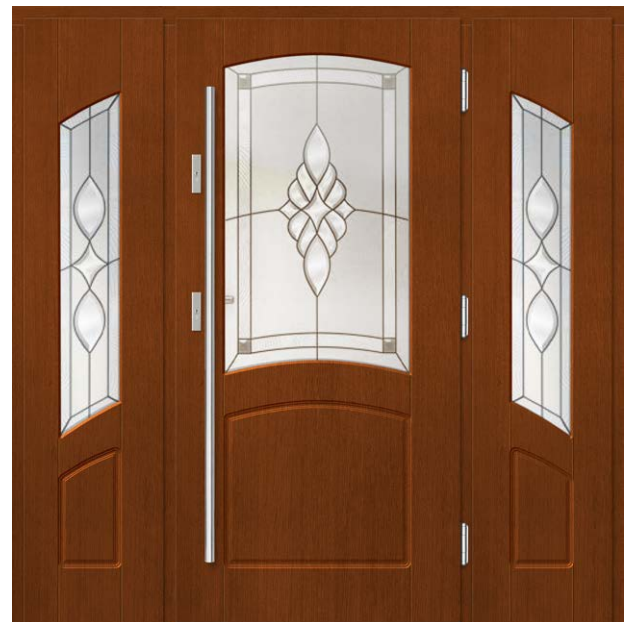

P170

+ PEVNÉ PRESKLENÉ PRÍDAVKY (IMITÁCIA KRÍDLA)

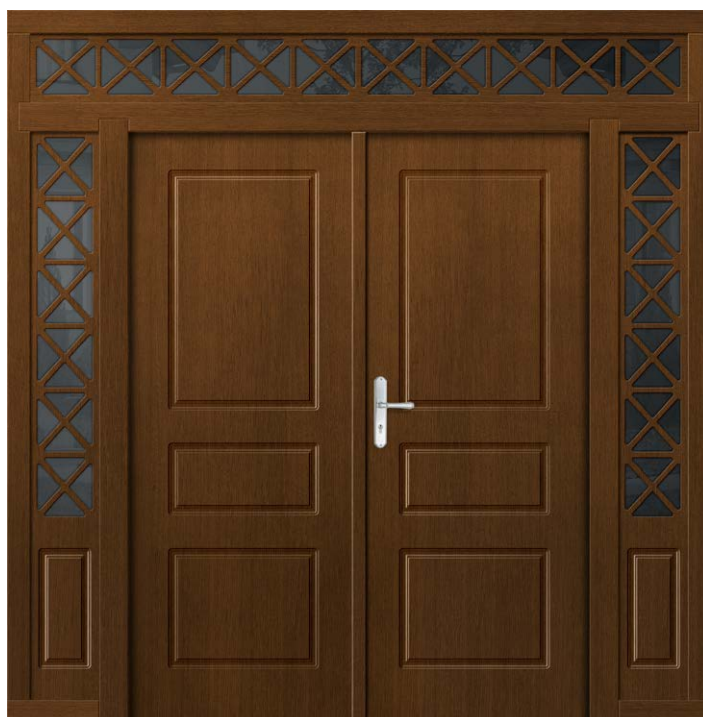

P1

+ OTVÁRACÍ PRÍDAVOK PLNÁ IMITÁCIA KRÍDLA + 2 x PEVNÉ PRESKLENÉ PRÍDAVKY s doplnkovými ozdobnými prvkami
 + PEVNÝ PRESKLENÝ SVETLÍK s doplnkovými ozdobnými prvkami



P183

+ PEVNÝ PRESKLENÝ PRÍDAVOK V ZÁRUBNI s nalepenými priečkami
 + PEVNÝ PRESKLENÝ SVETLÍK V ZÁRUBNI



P185

+ 2 x PEVNÉ PRESKLENÉ PRÍDAVKY V ZÁRUBNI s nalepenými priečkami
 + PEVNÝ PRESKLENÝ SVETLÍK V ZÁRUBNI



2 roky
ZÁRUKA

RC2
trieda
odolnosti

SPLAŇA POUŽÍVANÝ
VLEŠNÝCH PROGRAMOV
ČISTÉ
OVZDUŠIE



P1

+ 2 x PEVNÉ PRESKLENÉ PRÍDAVKY s doplnkovými ozdobnými prvkami



P183

+ PEVNÝ PRESKLENÝ PRÍDAVOK IMITÁCIA KRÍDLA



Poznámka: pevný prídavok imitácia krídla je uchytený na pántoch.



P164
+ PEVNÝ PRESKLENÝ PRÍDAVOK



P162
+ PEVNÉ PRESKLENÉ PRÍDAVKY





P189

+ 2 x PEVNÉ PRESKLENÉ PRÍDAVKY + HORNÝ SVETLÍK
+ HORNÝ SVETLÍK V OBLÚKU S VNÚTORNÝMI PRIEČKAMI

Oblúk podlieha individuálnemu oceneniu



P121

+ PRESKLENÝ PRÍDAVOK



P3

+ PEVNÝ PRESKLENÝ PRÍDAVOK (IMITÁCIA KRÍDLA)



P17

+ PEVNÉ PRESKLENÉ PRÍDAVKY





P156
+ PEVNÝ PRESKLENÝ PRÍDAVOK



P1
+ PEVNÉ PRÍDAVKY s doplnkovými ozdobnými prvkami



P66
+ PEVNÝ PRESKLENÝ PRÍDAVOK IMITÁCIA KRÍDLA

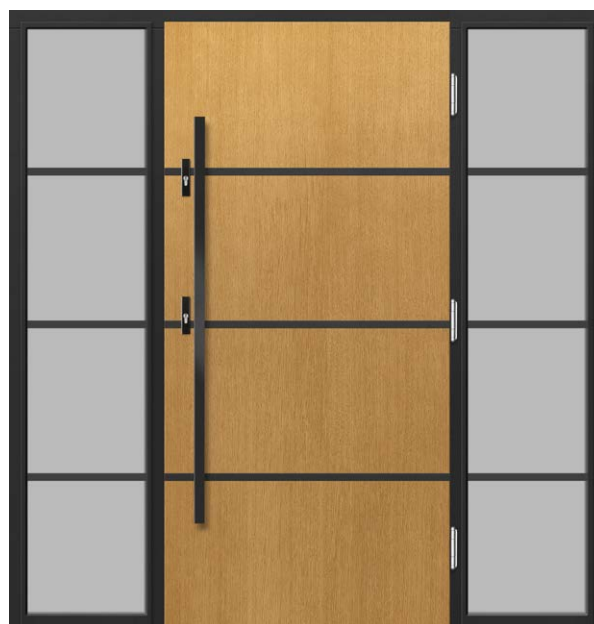

P155
+ PEVNÉ PRESKLENÉ PRÍDAVKY



P67
+ PEVNÉ PRESKLENÉ PRÍDAVKY (IMITÁCIA KRÍDLA)



P89
+ PEVNÉ PRESKLENÉ PRÍDAVKY (IMITÁCIA KRÍDLA)



P65
+ PEVNÝ PRESKLENÝ PRÍDAVOK (IMITÁCIA KRÍDLA)



P25
+ PEVNÝ PRESKLENÝ PRÍDAVOK (IMITÁCIA KRÍDLA)



P9
+ PEVNÝ PRESKLENÝ PRÍDAVOK (IMITÁCIA KRÍDLA)



P47
+ OTVÁRACÍ PRESKLENÝ PRÍDAVOK IMITÁCIA KRÍDLA



P21
+ PEVNÝ PRESKLENÝ PRÍDAVOK (IMITÁCIA KRÍDLA)



P55
+ PEVNÝ PRESKLENÝ PRÍDAVOK V ZÁRUBNI

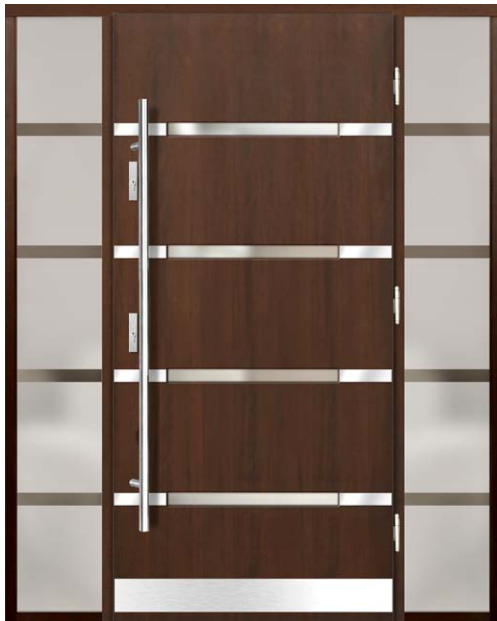

P105
+ PEVNÉ PRESKLENÉ PRÍDAVKY V ZÁRUBNI

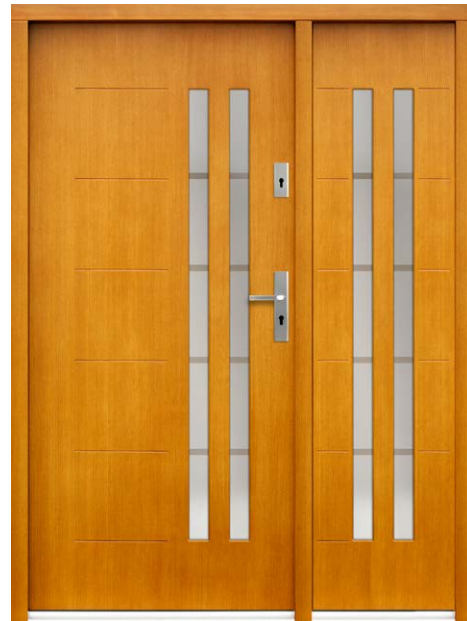

P82
+ PEVNÝ PRESKLENÝ PRÍDAVOK (IMITÁCIA KRÍDLA)



P45
+ PEVNÉ PRESKLENÉ PRÍDAVKY V ZÁRUBNI s doplnkovými ozdobnými prvkami

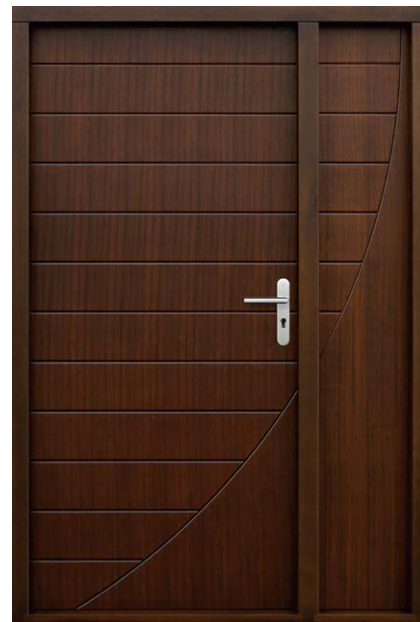

P59
+ PEVNÝ PLNÝ PRÍDAVOK (IMITÁCIA KRÍDLA)

Poznámka: pevný prídavok v zárubni - zasklenie - bezpečnostný izolačný balík 44 mm reflex bronz

Poznámka: pevný prídavok imitácia krídla je uchytený na pántoch.



P42
+ PEVNÝ PRESKLENÝ PRÍDAVOK (IMITÁCIA KRÍDLA) + SVETLÍK



P28
+ PEVNÉ PRESKLENÉ PRÍDAVKY (IMITÁCIE KRÍDLA) + SVETLÍK





P107

+ PEVNÝ PRESKLENÝ PRÍDAVOK V ZÁRUBNI



P132

+ PEVNÝ PRESKLENÝ PRÍDAVOK (IMITÁCIA KRÍDLA)



P147

+ PEVNÉ PRESKLENÉ PRÍDAVKY V ZÁRUBNI

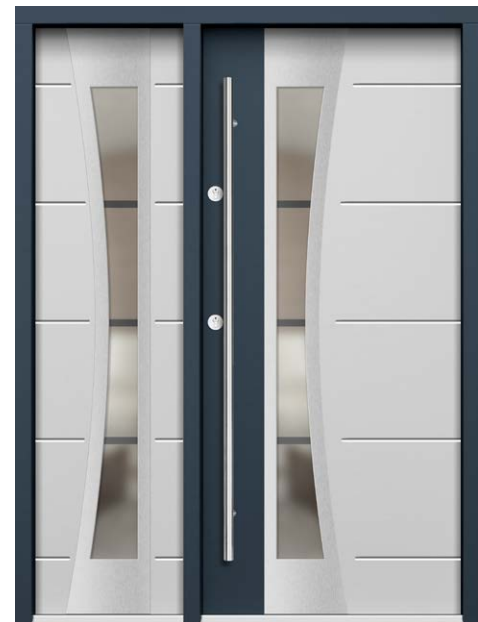

P98

+ PEVNÝ PRESKLENÝ PRÍDAVOK (IMITÁCIA KRÍDLA)

Poznámka: pevný prídavok v zárubni – zasklenie – bezpečnostný izolačný balík 44 mm reflex bronz

Poznámka: pevný prídavok imitácia krídla je uchytený na pántoch.



P144

+ PEVNÉ PRESKLENÉ PRÍDAVKY V ZÁRUBNI
+ PEVNÝ PRESKLENÝ SVETLÍK V ZÁRUBNI



P68

+ PEVNÝ PRESKLENÝ PRÍDAVOK V ZÁRUBNI



P141

+ PEVNÝ PRESKLENÝ PRÍDAVOK (IMITÁCIA KRÍDLA)



P83

+ PEVNÝ PRESKLENÝ PRÍDAVOK (IMITÁCIA KRÍDLA)

Vnútorne dvere sú súčasťou vybavenia každého domu. Preto pohľad na dvere len z hľadiska úžitkových a funkčných vlastností už dávno nestačí. Dnes sú dôležitým prvkom interiérovej architektúry, ktorý zdôrazňuje prednosti dokonale zariadeného domu, preto vytvárame moderné riešenia, prinášame atraktívny dizajn, dbáme na kvalitu spracovania, aby ste sa mohli tešiť z výberu dverí Erkado.



LAKOVANIE

- Dreveniny určené na dyhu sa líšia farbou, štruktúrou a konzistenciou. Aj v prípade jedného stromu môžu byť výrazné rozdiely. Sú to charakteristické vlastnosti prírodného dreva a nemôžu byť dôvodom na reklamáciu.
- Prezentované odtiene majú informatívny charakter a nemôžu slúžiť ako farebné vzorky.

DOKONČENIE



ROVNÝ DUB ŠTANDARD



DUB HRČOVITÝ²⁾



BIELA HLADKÁ³⁾
alebo iný odtieň zo
vzorkovníka RAL

REZ VNÚTORNÝCH DVERÍ



DUB PRÍRODNÝ



DUB TMAVÝ



TÍK



ORECH



BIELA³⁾



DUB RUSTIKÁLNY



WINCHESTER



DUB ZLATÝ



MAHAGÓN



PALISANDER



RAL 7016³⁾



ANTRACIT QUARTZ



VZORKOVNÍK ODTIEŇOV RAL¹⁾³⁾

¹⁾ príplatok

²⁾ príplatok – smer kresby dreva môže byť zvislý alebo vodorovný, pre plné dvere alebo s plytkým frézovaním

³⁾ hladký alebo so štruktúrou dreva



UNO PREMIUM, kľučka CUBE čierny mat

UNO PREMIUM dub tmavý



UNO PREMIUM dub prírodný



UNO PREMIUM dub biely



UNO PREMIUM dub prírodný s kľučkou CUBE čierny mat

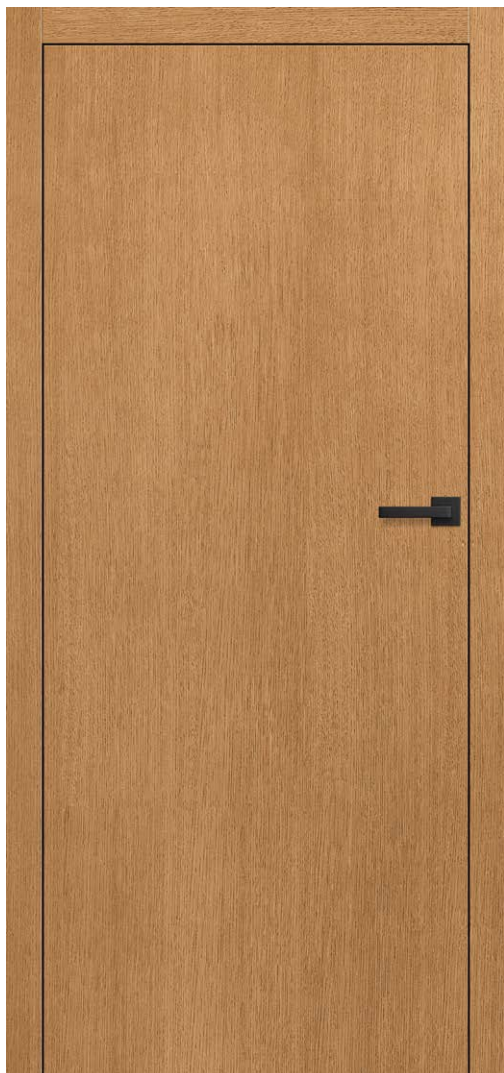

KONŠTRUKCIA

- krídlo bezpoldrážkové alebo reverzné
- rám vyrobený z dreva borovica + dub vystužený profilom „c“
- vonkajší plášť krídla vyrobený z vodovzdornej dubovej preglejky hr. 4 mm alebo z vlhkuodolného HDF hr. 3 mm pri dverách bez štruktúry dreva
- výplň plná doska
- hrúbka krídla 40 mm

DOKONČENIE

- trojnásobné lakovanie hydrodynamickou metódou vodou riediteľnými farbami podľa vzorkovníka farieb erkado alebo krycími RAL

KOVANIA

- tri skryté pánty v striebornej farbe (voliteľne za príplatok v čiernej, bielej alebo zlatej farbe)
- magnetický zámok: na kľúč, vložku, úsporný alebo s blokádou v striebornej farbe, voliteľne za príplatok magnetický zámok v čiernej alebo zlatej farbe

PRÍPLATKY

- ventilačný výrez
- krídlo bezpoldrážkové „100“
- padacia tesniaca lišta
- výmena za magnetický zámok v čiernej, bielej alebo zlatej farbe
- výmena za pánty a protiplech v čiernej, bielej alebo zlatej farbe
- dvere vo veľkosti 216-230 cm15% príplatky k základnej cene
- dvere v rozmere 231-240 cm25% príplatky k základnej cene
- dvere v rozmere 241-250 cm30% príplatky k základnej cene
- dvere v rozmere 251-300 cm50% príplatky k základnej cene

DOSTUPNÉ ŠÍRKY KRÍDEL

- 60 70 80 90 100 **NA MIERU**

PRIEČNY REZ DVERÍ



DOKONČENIE



¹⁾ príplatok, ²⁾ príplatok – smer kresby dreva môže byť zvislý alebo vodorovný, pre plné dvere alebo s plytkým frézovaním
³⁾ hladký alebo so štruktúrou dreva



UNO PREMIUM LUX 118 kartáčované zlato, kľučka BELLA SLIM matná mosadz



intarzia **LUX 119**
KARTÁČOVANÁ OCEĽ



intarzia **LUX 104**
ČIERNY

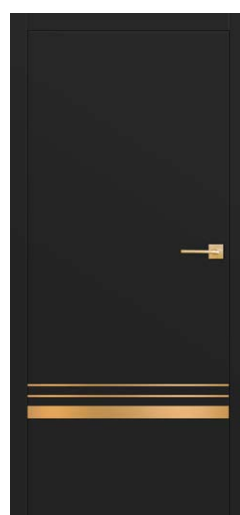

intarzie **LUX 118**
KARTÁČOVANÉ ZLATO



intarzie **LUX 121**
KARTÁČOVANÁ MEĎ

Intarzia LUX ČIERNA



intarzia **LUX 117**
PRÍPLATOK



intarzia **LUX 118**
PRÍPLATOK



intarzia **LUX 119**
PRÍPLATOK



intarzia **LUX 120**
PRÍPLATOK



intarzia **LUX 121**
PRÍPLATOK



intarzia **LUX 103**
PRÍPLATOK



intarzia **LUX 104**
PRÍPLATOK



intarzia **LUX 112**
PRÍPLATOK



intarzia **LUX 113**
PRÍPLATOK



intarzia **LUX 107**
PRÍPLATOK



intarzia **LUX 114**
PRÍPLATOK



intarzia **LUX 116**
PRÍPLATOK

**Dostupná farebnosť
INTARZIÍ LUX:**

- KARTÁČOVANÁ OCEĽ
- ČIERNY
- KARTÁČOVANÉ ZLATO
- KARTÁČOVANÁ MEĎ

Intarzie sú umiestnené z oboch strán krídla
a zarovnané s jeho povrchom.
Šírka intarzie je 8 mm alebo 50 mm.



BALDUR 9 s kľučkou CUBE čierny mat a s lepeným sklom VSG 441 čiernym



BALDUR 1



BALDUR 2



BALDUR 3



BALDUR 4



BALDUR 5

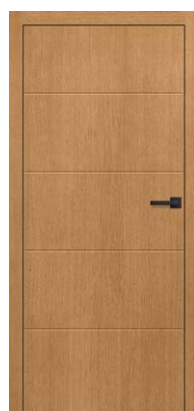

BALDUR 6



BALDUR 7

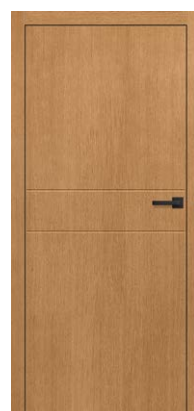

BALDUR 8



BALDUR 9⁴⁾

BALDUR 9⁴⁾ natretý na svetlosivú RAL 7037, s kľúčkou CUBE čierny mat a s lepeným sklom VSG 441 čiernym



KONŠTRUKCIA

- krídlo bezpoldrážkové alebo reverzné
- rám vyrobený z dreva borovica + dub vystužený profilom „c”
- vonkajší plášť krídla vyrobený z vodovzdornej dubovej preglejky hr. 4 mm alebo z vlhkuodolného HDF hr. 3 mm pri dverách bez štruktúry dreva
- výplň plná doska
- hrúbka krídla 40 mm

DOKONČENIE

- trojnásobné lakovanie hydrodynamickou metódou vodou riediteľnými farbami podľa vzorkovníka farieb erkado alebo kryciami RAL

KOVANIA

- tri skryté pánty v striebornej farbe (voliteľne za príplatok v čiernej, bielej alebo zlatej farbe)
- magnetický zámok: na kľúč, vložku, úsporný alebo s blokadou v striebornej farbe, voliteľne za príplatok magnetický zámok v čiernej alebo zlatej farbe

ZASKLENIE

- BALDUR 1, 3, 5 štandardne lepené a tvrdené sklo VSG/ESG 441 bezpečnostné sklo, mliečne alebo čierne, obojstranne hladké
- stála šírka zasklenia; BALDUR 1 - 50 mm, BALDUR 3, 5 - 210 mm

PRÍPLATKY

- ventilačný výrez
- krídlo bezpoldrážkové „100”
- padacia tesniaca lišta (netýka sa modelu BALDUR 1, 3, 5)
- výmena za magnetický zámok v čiernej, bielej alebo zlatej farbe
- výmena za pánty a protiplech v čiernej, bielej alebo zlatej farbe
- dvere vo veľkosti 216-230 cm15% príplatky k základnej cene
- dvere v rozmere 231-240 cm25% príplatky k základnej cene
- dvere v rozmere 241-250 cm30% príplatky k základnej cene
- dvere v rozmere 251-300 cm50% príplatky k základnej cene

VENTILAČNÝ VÝREZ



DOSTUPNÉ ŠÍRKY KRÍDIEL

60 70 80 90 100

NA MIERU

FRÉZOVANIE

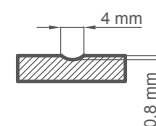

DOKONČENIE



ROVNÝ DUB ŠTANDARD

DUB HRČOVITÝ²⁾

BIELA HLADKÁ
alebo iný odtieň zo
vzorkovníka RAL



DUB PRÍRODNÝ



DUB TMAVÝ



TÍK



ORECH



BIELA³⁾



DUB RUSTIKÁLNY



WINCHESTER



DUB ZLATÝ



MAHAGÓN



PALISANDER



RAL 7016³⁾



ANTRACIT QUARTZ



VZORKOVNÍK ODTIEŇOV RAL³⁾

¹⁾ príplatok, ²⁾ príplatok – smer kresby dreva môže byť zvislý alebo vodorovný, pre plné dvere alebo s plytkým frézovaním,

³⁾ hladký alebo so štruktúrou dreva

⁴⁾ nie je možné vyhotoviť ventilačný podrez

☰ AURORA, GIULIA



GIULIA 1 DUB TMAVÝ s kľučkou QUANTA FIT čierny mat

NOVINKA



AURORA 1

NOVINKA



AURORA 2

NOVINKA



GIULIA 1

NOVINKA



AURORA 1 BIELA s kľučkou QUANTA FIT čierny mat

KONŠTRUKCIA

- krídlo bezpoldrážkové alebo reverzné
- rám vyrobený z dreva borovica + dub vystužený profilom „c“
- vonkajší plášť krídla vyrobený z vodovzdornej dubovej preglejky hr. 4 mm alebo z vlhkuodolného HDF hr. 3 mm pri dverách bez štruktúry dreva
- výplň plná doska
- hrúbka krídla 40 mm

DOKONČENIE

- ozdobné prvky obojstranne na krídle
- trojnásobné lakovanie hydrodynamickou metódou vodou riediteľnými farbami podľa vzorkovníka farieb erkado alebo kryciami RAL

KOVANIA

- tri skryté pánty v striebornej farbe (voliteľne za príplatok v čiernej, bielej alebo zlatej farbe)
- magnetický zámok: na kľúč, vložku, úsporný alebo s blokadou v striebornej farbe, voliteľne za príplatok magnetický zámok v čiernej alebo zlatej farbe

PRÍPLATKY

- ventilačný výrez
- krídlo bezpoldrážkové „100“
- padacia tesniaca lišta
- výmena za magnetický zámok v čiernej, bielej alebo zlatej farbe
- výmena za pánty a protiplech v čiernej, bielej alebo zlatej farbe
- dvere v rozmere 216-230 cm15% príplatky k základnej cene
- dvere v rozmere 231-240 cm25% príplatky k základnej cene
- dvere v rozmere 241-250 cm30% príplatky k základnej cene
- dvere v rozmere 251-300 cm50% príplatky k základnej cene

DOSTUPNÉ ŠÍRKY KRÍDIEL

60 70 80 90 100 NA MIERU

PRIEČNY REZ DVERÍ



DOKONČENIE



ROVNÝ DUB ŠTANDARD



BIELA HLADKÁ
alebo iný odtieň zo
vzorkovníka RAL

FRÉZOVANIE

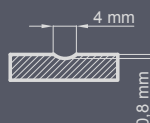

DUB PRÍRODNÝ



DUB TMAVÝ



TÍK



ORECH



BIELA³⁾



DUB RUSTIKÁLNY



WINCHESTER



DUB ZLATÝ



MAHAGÓN



PALISANDER



RAL 7016³⁾



ANTRACIT QUARTZ



VZORKOVNÍK ODTIEŇOV RAL^{1) 3)}

¹⁾ príplatok

³⁾ hladký alebo so štruktúrou dreva



VICTORIA 4 RAL 9005, kľučka QUANTA FIT kartáčovaná mosadz



VICTORIA 1

VICTORIA 2

VICTORIA 3

VICTORIA 4

NOVINKA



VICTORIA 1 BIELA s kľučkou QUANTA FIT čierny mat

KONŠTRUKCIA

- krídlo bezpoldrážkové alebo reverzné
- rámová technológia
- rám vyrobený z dreva borovica + dub
- hrúbka krídla 40 mm

DOKONČENIE

- trojnásobné lakovanie hydrodynamickou metódou vodou riediteľnými farbami podľa vzorkovníka farieb erkado alebo kryciami RAL

KOVANIA

- tri skryté pánty v striebornej farbe (voliteľne za príplatok v čiernej, bielej alebo zlatej farbe)
- magnetický zámok: na kľúč, vložku, úsporný alebo s blokádou v striebornej farbe, voliteľne za príplatok magnetický zámok v čiernej alebo zlatej farbe

ZASKLENIE

- štandardne priehľadné bezpečnostné sklo, VSG 221 mliečne alebo čierne bezpečnostné, obojstranne hladké

PRÍPLATKY

- ventilačný výrez
- krídlo bezpoldrážkové „100“
- padacia tesniaca lišta
- výmena za magnetický zámok v čiernej, bielej alebo zlatej farbe
- výmena za pánty a protiplech v čiernej, bielej alebo zlatej farbe
- dvere v rozmere 216-230 cm15% príplatky k základnej cene
- dvere v rozmere 231-240 cm25% príplatky k základnej cene
- dvere v rozmere 241-250 cm30% príplatky k základnej cene
- dvere v rozmere 251-300 cm50% príplatky k základnej cene

DOKONČENIE



ROVNÝ DUB ŠTANDARD



BIELA HLADKÁ
alebo iný odtieň zo
vzorkovníka RAL

DOSTUPNÉ ŠÍRKY KRÍDEL

60 70 80 90 100 NA MIERU

LIŠTY



DUB PRÍRODNÝ



DUB TMAVÝ



TÍK



ORECH



BIELA²⁾



DUB RUSTIKÁLNY



WINCHESTER



DUB ZLATÝ



MAHAGÓN



PALISANDER



RAL 7016²⁾



ANTRACIT QUARTZ



VZORKOVNÍK ODTIEŇOV RAL¹⁾²⁾

¹⁾ príplatok, ²⁾ hladký alebo so štruktúrou dreva

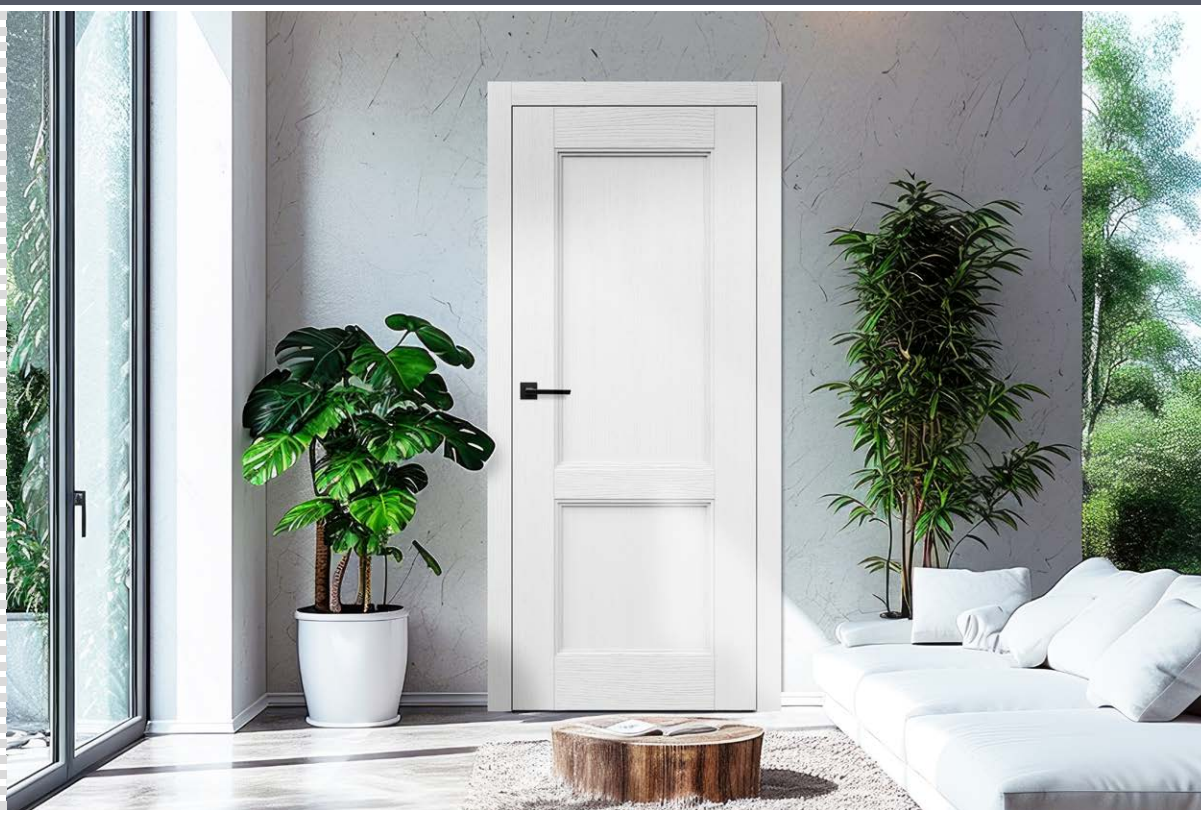

PAULA 2 RAL 9016 s kľučkou QUANTA FIT čierny mat

NOVINKA



PAULA 1

NOVINKA



PAULA 2

NOVINKA



PAULA 1 DUB PRÍRODNÝ s kľučkou QUANTA FIT čierny mat

KONŠTRUKCIA

- krídlo bezpoldrážkové alebo reverzné
- rámová technológia
- rám vyrobený z dreva borovica + dub
- hrúbka krídla 40 mm

DOKONČENIE

- trojnásobné lakovanie hydrodynamickou metódou vodou riediteľnými farbami podľa vzorkovníka farieb erkado alebo kryciami RAL

KOVANIA

- tri skryté pánty v striebornej farbe (voliteľne za príplatok v čiernej, bielej alebo zlatej farbe)
- magnetický zámok: na kľúč, vložku, úsporný alebo s blokadou v striebornej farbe, voliteľne za príplatok magnetický zámok v čiernej alebo zlatej farbe

PRÍPLATKY

- ventilačný výrez
- krídlo bezpoldrážkové „100“
- padacia tesniaca lišta
- výmena za magnetický zámok v čiernej, bielej alebo zlatej farbe
- výmena za pánty a protiplech v čiernej, bielej alebo zlatej farbe
- dvere v rozmere 216-230 cm15% príplatky k základnej cene
- dvere v rozmere 231-240 cm25% príplatky k základnej cene
- dvere v rozmere 241-250 cm30% príplatky k základnej cene
- dvere v rozmere 251-300 cm50% príplatky k základnej cene

DOKONČENIE



ROVNÝ DUB ŠTANDARD



BIELA HLADKÁ
alebo iný odtieň zo
vzorkovníka RAL

DOSTUPNÉ ŠÍRKY KRÍDIEL

| | | | | | |
|----|----|----|----|-----|----------|
| 60 | 70 | 80 | 90 | 100 | NA MIERU |
|----|----|----|----|-----|----------|

LIŠTY

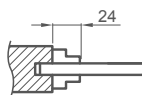

DUB PRÍRODNÝ



DUB TMAVÝ



TÍK



ORECH



BIELA ²⁾



DUB RUSTIKÁLNY



WINCHESTER



DUB ZLATÝ



MAHAGÓN



PALISANDER



RAL 7016 ²⁾



ANTRACIT QUARTZ



VZORKOVNÍK ODTIEŇOV RAL ^{1) 2)}

¹⁾ príplatok, ²⁾ hladký alebo so štruktúrou dreva



MAGNOLIA 1 DUB TMAVÝ, kľučka TOPAZ chróm kefovany



MAGNOLIA 1



MAGNOLIA 2



MAGNOLIA 3



MAGNOLIA 4



MAGNOLIA 5



MAGNOLIA 6



MAGNOLIA 7



MAGNOLIA 8

MAGNOLIA 1 DUB WINCHESTER s kľučkou QUANTA FIT čierny mat



KONŠTRUKCIA

- krídlo bezpoldrážkové alebo reverzné
- rámová technológia
- rám vyrobený z dreva borovica + dub
- hrúbka krídla 40 mm

DOKONČENIE

- trojnásobné lakovanie hydrodynamickou metódou vodou riediteľnými farbami podľa vzorkovníka farieb erkado alebo kryciami RAL

KOVANIA

- tri skryté pánty v striebornej farbe (voliteľne za príplatok v čiernej, bielej alebo zlatej farbe)
- magnetický zámok: na kľúč, vložku, úsporný alebo s blokadou v striebornej farbe, voliteľne za príplatok magnetický zámok v čiernej alebo zlatej farbe

ZASKLENIE

- štandardne kalené sklo mliečne alebo priehľadné 4 mm a za príplatok sklo VSG 221 mliečne alebo čierne bezpečnostné, obojstranne hladké

PRÍPLATKY

- ventilačný výrez
- krídlo bezpoldrážkové „100“
- padacia tesniaca lišta
- výmena za magnetický zámok v čiernej, bielej alebo zlatej farbe
- výmena za pánty a protiplech v čiernej, bielej alebo zlatej farbe
- dvere v rozmere 216-230 cm15% príplatky k základnej cene
- dvere v rozmere 231-240 cm25% príplatky k základnej cene
- dvere v rozmere 241-250 cm30% príplatky k základnej cene
- dvere v rozmere 251-300 cm50% príplatky k základnej cene
- lepené sklo VSG 221 bezpečnostné sklo, obojstranne hladké

DOKONČENIE



ROVNÝ DUB ŠTANDARD



BIELA HLADKÁ
alebo iný odtieň zo
vzorkovníka RAL

DOSTUPNÉ ŠÍRKY KRÍDIEL



DUB PRÍRODNÝ



DUB TMAVÝ



TÍK



ORECH



BIELA ²⁾



DUB RUSTIKÁLNY



WINCHESTER



DUB ZLATÝ



MAHAGÓN



PALISANDER



RAL 7016 ²⁾



ANTRACIT QUARTZ



VZORKOVNÍK ODTIEŇOV RAL ^{1) 2)}

¹⁾ príplatok, ²⁾ hladký alebo so štruktúrou dreva

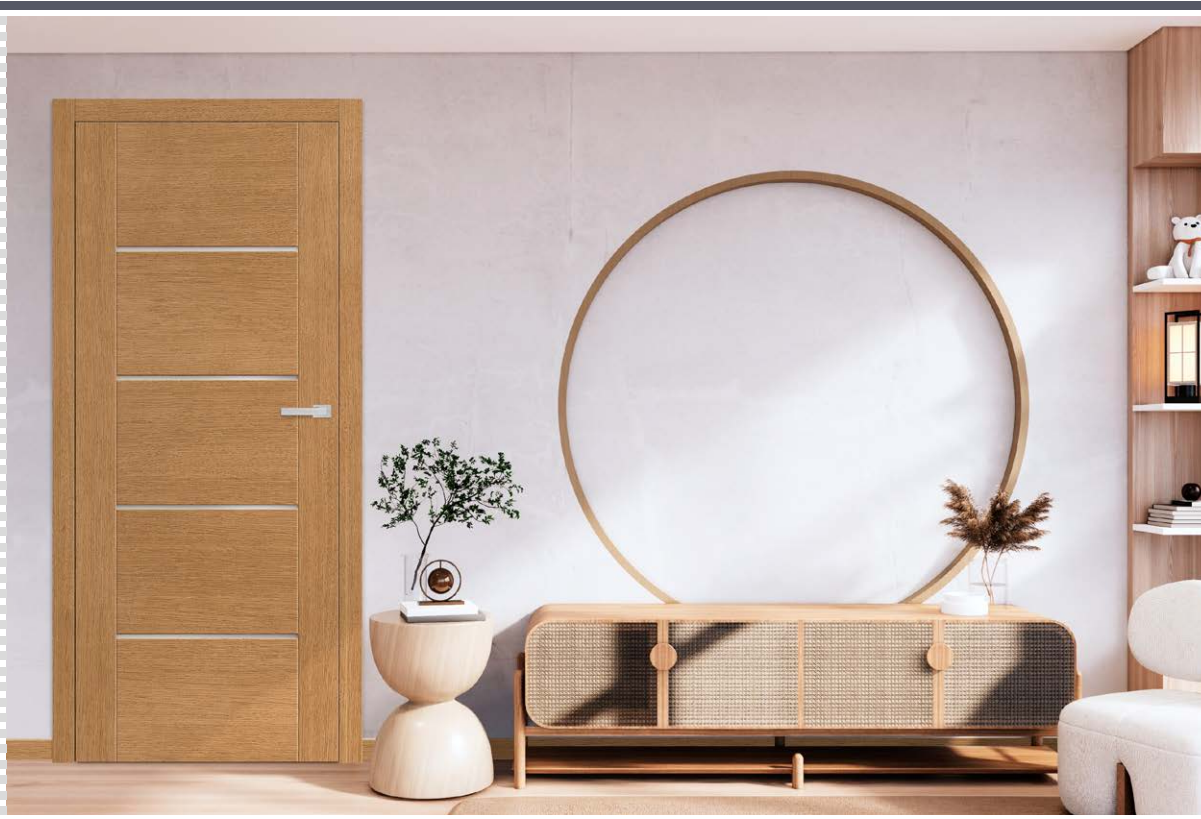

LAURENCJA 1 DUB PŘÍRODNÝ s klučkou QUBE PREMIUM chróm kefováný



LAURENCJA 1



LAURENCJA 2



LAURENCJA 3



LAURENCJA 4



LAURENCJA 5



LAURENCJA 6

LAURENCJA 1 DUB TMAVÝ s kľučkou QUBE PREMIUM chróm kefovany



KONŠTRUKCIA

- krídlo bezpoldrážkové alebo reverzné
- rámová technológia
- rám vyrobený z dreva borovica + dub
- hrúbka krídla 40 mm

DOKONČENIE

- trojnásobné lakovanie hydrodynamickou metódou vodou riediteľnými farbami podľa vzorkovníka farieb erkado alebo kryciami RAL

KOVANIA

- tri skryté pánty v striebornej farbe (voliteľne za príplatok v čiernej, bielej alebo zlatej farbe)
- magnetický zámok: na kľúč, vložku, úsporný alebo s blokadou v striebornej farbe, voliteľne za príplatok magnetický zámok v čiernej alebo zlatej farbe

ZASKLENIE

- štandardne kalené sklo mliečne alebo priehľadné 4 mm a za príplatok sklo VSG 221 mliečne alebo čierne bezpečnostné, obojstranne hladké

PRÍPLATKY

- ventilačný výrez
- krídlo bezpoldrážkové „100“
- padacia tesniaca lišta
- výmena za magnetický zámok v čiernej, bielej alebo zlatej farbe
- výmena za pánty a protiplech v čiernej, bielej alebo zlatej farbe
- dvere v rozmere 216-230 cm15% príplatky k základnej cene
- dvere v rozmere 231-240 cm25% príplatky k základnej cene
- dvere v rozmere 241-250 cm30% príplatky k základnej cene
- dvere v rozmere 251-300 cm50% príplatky k základnej cene
- lepené sklo VSG 221 bezpečnostné sklo, obojstranne hladké

DOKONČENIE



ROVNÝ DUB ŠTANDARD



BIELA HLADKÁ
alebo iný odtieň zo
vzorkovníka RAL

DOSTUPNÉ ŠÍRKY KRÍDEL

| | | | | | |
|----|----|----|----|-----|----------|
| 60 | 70 | 80 | 90 | 100 | NA MIERU |
|----|----|----|----|-----|----------|



DUB PRÍRODNÝ



DUB TMAVÝ



TÍK



ORECH



BIELA ²⁾



DUB RUSTIKÁLNY



WINCHESTER



DUB ZLATÝ



MAHAGÓN



PALISANDER



RAL 7016 ²⁾



ANTRACIT QUARTZ



VZORKOVNÍK ODTIEŇOV RAL ^{1) 2)}

¹⁾ príplatok, ²⁾ hladký alebo so štruktúrou dreva



MISKANT 2 BIELA hladká, kľučka BELLA SLIM čierny mat



MISKANT 1



MISKANT 2



MISKANT 3



Čierne línie šírka 18 mm maľované sietotlačovou technológiou



MISKANT 4



MISKANT 5



MISKANT 6

MISKANT 2 DUB ZLATÝ s kľučkou BELLA SLIM čiermy mat

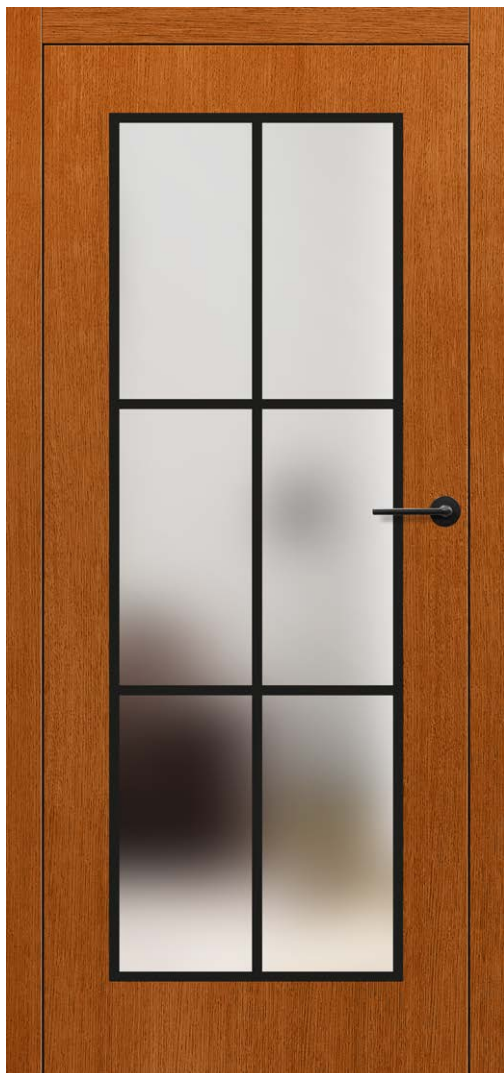

KONŠTRUKCIA

- krídlo bezpoldrážkové rámove alebo doskové (za príplatok) alebo reverzné
- rám vyrobený z dreva borovica + dub vystužený profilom „c“
- vonkajší plášť krídla vyrobený z vodovzdornej dubovej preglejky hr. 4 mm alebo HDF odolný voči vlhkosti hr. 3 mm pri dverách bez štruktúry dreva alebo v rámovej technológii
- hrúbka krídla 40 mm

DOKONČENIE

- trojnásobné lakovanie hydrodynamickou metódou vodou riediteľnými farbami podľa vzorkovníka farieb erkado alebo kryciami RAL

KOVANIA

- tri skryté pánty v striebornej farbe (voliteľne za príplatok v čiernej, bielej alebo zlatej farbe)
- magnetický zámok: na kľúč, vložku, úsporný alebo s blokádou v striebornej farbe, voliteľne za príplatok magnetický zámok v čiernej alebo zlatej farbe

ZASKLENIE

- bezpečnostný zasklievací balík mliečny alebo priehľadný (jednokomorový) hr. 30 mm (dosková technológia) alebo v rámovej technológii lepené sklo VSG mliečne alebo priehľadné
- možnosť zmeny strany zasklenia na REVERZ (AWERS štandardné zasklenie)
- čierne línie so šírkou (hrúbkou) 18 mm

PRÍPLATKY

- krídlo s DOSKOVOU KONŠTRUKCIU
- ventilačný výrez
- krídlo bezpoldrážkové „100“
- padacia tesniaca lišta
- výmena za magnetický zámok v čiernej, bielej alebo zlatej farbe
- výmena za pánty a protiplech v čiernej, bielej alebo zlatej farbe
- dvere v rozmere 216-230 cm15% príplatky k základnej cene
- dvere v rozmere 231-240 cm25% príplatky k základnej cene
- dvere v rozmere 241-250 cm30% príplatky k základnej cene
- dvere v rozmere 251-300 cm50% príplatky k základnej cene

PRIEČNY REZ DVERÍ



DOSTUPNÉ ŠÍRKY KRÍDEL

- 60 70 80 90 100 NA MIERU

DOKONČENIE

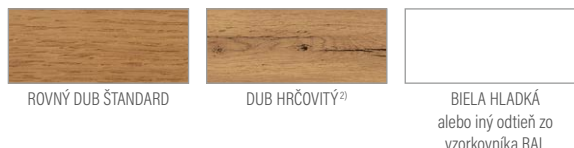

¹⁾ príplatok, ²⁾ príplatok – smer kresby dreva môže byť zvislý alebo vodorovný, pre plné dvere alebo s plytkým frézovaním, ³⁾ hladký alebo so štruktúrou dreva



TURAN 3, kľučka BELLA SLIM chróm lesklý



TURAN 1



TURAN 2



TURAN 3



TURAN 4



TURAN 5



TURAN 6



TURAN 7



TURAN 8

TURAN 8 lakovaný RAL 5011 s kľučkou BELLA SLIM lesklá mosadz



KONŠTRUKCIA

- krídlo bezpoldrážkové rámovej alebo doskovej (za príplatok) alebo reverzná
- rám vyrobený z dreva borovica + dub vystužený profilom „c“
- vonkajší plášť krídla vyrobený z vodovzdornej dubovej preglejky hr. 4 mm alebo HDF odolný voči vlhkosti hr. 3 mm pri dverách bez štruktúry dreva alebo v rámovej technológii
- výplň plná doska
- hrúbka krídla 40 mm

DOKONČENIE

- trojnásobné lakovanie hydrodynamickou metódou vodou riediteľnými farbami podľa vzorkovníka farieb erkado alebo kryciami RAL

KOVANIA

- tri skryté pánty v striebornej farbe (voliteľne za príplatok v čiernej, bielej alebo zlatej farbe)
- magnetický zámok: na kľúč, vložku, úsporný alebo s blokádou v striebornej farbe, voliteľne za príplatok magnetický zámok v čiernej alebo zlatej farbe

ZASKLENIE

- model TURAN 1 a TURAN 8 v doskovej technológii bezpečnostný zasklievací balík mliečny alebo priehľadný alebo čierny (jednokomorový) hr. 30 mm
- v rámovej technológii sklo VSG 221 mliečne alebo čierne bezpečnostné obojstranne hladké
- TURAN 7 dostupný s jednostranným zrkadlom. Druhá strana lakovaná doska. Zrkadlo zo strany pántov.

PRÍPLATKY

- krídlo s DOSKOVOU KONŠTRUKCIU
- ventilačný výrez
- krídlo bezpoldrážkové „100“
- padacia tesniaca lišta
- výmena za magnetický zámok v čiernej, bielej alebo zlatej farbe
- výmena za pánty a protiplech v čiernej, bielej alebo zlatej farbe
- dvere v rozmere 216-230 cm15% príplatky k základnej cene
- dvere v rozmere 231-240 cm25% príplatky k základnej cene
- dvere v rozmere 241-250 cm30% príplatky k základnej cene
- dvere v rozmere 251-300 cm50% príplatky k základnej cene

PRIEČNY REZ DVERÍ



FRÉZOVANIE

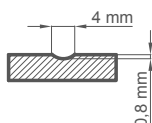

DUB PRÍRODNÝ



DUB TMAVÝ



TÍK



ORECH



BIELA 3)



DUB RUSTIKÁLNY



WINCHESTER



DUB ZLATÝ



MAHAGÓN



PALISANDER



RAL 7016 3)



ANTRACIT QUARTZ



VZORKOVNÍK ODTIEŇOV RAL 1) 3)

DOSTUPNÉ ŠÍRKY KRÍDIEL

| | | | | | |
|----|----|----|----|-----|----------|
| 60 | 70 | 80 | 90 | 100 | NA MIERU |
|----|----|----|----|-----|----------|

DOKONČENIE



ROVNÝ DUB ŠTANDARD



DUB HRČOVITÝ 2)



BIELA HLADKÁ
alebo iný odtieň zo
vzorkovníka RAL

1) príplatok, 2) príplatok – smer kresby dreva môže byť zvislý alebo vodorovný, pre plné dvere alebo s plytkým frézovaním,

3) hladký alebo so štruktúrou dreva



NEMEZJA 14 DUB TMAVÝ s kľučkou QUANTA FIT čierny mat



NEMEZJA 1

NEMEZJA 4

NEMEZJA 6

NEMEZJA 7

NEMEZJA 8



NEMEZJA 9

NEMEZJA 10

NEMEZJA 11

NEMEZJA 12

NEMEZJA 13

NEMEZJA 14

NEMEZJA 14 s kľučkou QUANTA FIT čierny mat



KONŠTRUKCIA

- krídlo bezpoldrážkové alebo reverzné
- rámová technológia
- rám vyrobený z dreva borovica + dub
- hrúbka krídla 40 mm

DOKONČENIE

- trojnásobné lakovanie hydrodynamickou metódou vodou riediteľnými farbami podľa vzorkovníka farieb erkado alebo kryciami RAL

KOVANIA

- tri skryté pánty v striebornej farbe (voliteľne za príplatok v čiernej, bielej alebo zlatej farbe)
- magnetický zámok: na kľúč, vložku, úsporný alebo s blokadou v striebornej farbe, voliteľne za príplatok magnetický zámok v čiernej alebo zlatej farbe

ZASKLENIE

- štandardne kalené sklo mliečne alebo priehľadné 4 mm a za príplatok sklo VSG 221 mliečne alebo čierne bezpečnostné, obojstranne hladké

PRÍPLATKY

- ventilačný výrez
- krídlo bezpoldrážkové „100“
- padacia tesniaca lišta
- výmena za magnetický zámok v čiernej, bielej alebo zlatej farbe
- výmena za pánty a protiplech v čiernej, bielej alebo zlatej farbe
- dvere v rozmere 216-230 cm15% príplatky k základnej cene
- dvere v rozmere 231-240 cm25% príplatky k základnej cene
- dvere v rozmere 241-250 cm30% príplatky k základnej cene
- dvere v rozmere 251-300 cm50% príplatky k základnej cene
- lepené sklo VSG 221 bezpečnostné sklo, obojstranne hladké

DOKONČENIE



ROVNÝ DUB ŠTANDARD



BIELA HLADKÁ
alebo iný odtieň zo
vzorkovníka RAL

DOSTUPNÉ ŠÍRKY KRÍDEL



DUB PRÍRODNÝ



DUB TMAVÝ



TÍK



ORECH



BIELA²⁾



DUB RUSTIKÁLNY



WINCHESTER



DUB ZLATÝ



MAHAGÓN



PALISANDER



RAL 7016²⁾



ANTRACIT QUARTZ



VZORKOVNÍK ODTIEŇOV RAL¹⁾²⁾

¹⁾ príplatok, ²⁾ hladký alebo so štruktúrou dreva



MILDA 4 BIELA hladká, kľučka CUBE PREMIUM čierna



MILDA 1



MILDA 2



MILDA 3



MILDA 4



MILDA 5

MILDA 2 s kľučkou BELLA SLIM lesklá mosadz



KONŠTRUKCIA

- krídlo bezpoldrážkové alebo reverzné
- rám vyrobený z dreva borovica + dub vystužený profilom „c“
- vonkajší plášť krídla vyrobený z vodovzdornej dubovej preglejky hr. 4 mm alebo z vlhkuodolného HDF hr. 3 mm pri dverách bez štruktúry dreva
- výplň plná doska
- hrúbka krídla 40 mm

DOKONČENIE

- trojnásobné lakovanie hydrodynamickou metódou vodou riediteľnými farbami podľa vzorkovníka farieb erkado alebo kryciami RAL

KOVANIA

- tri skryté pánty v striebornej farbe (voliteľne za príplatok v čiernej, bielej alebo zlatej farbe)
- magnetický zámok: na kľúč, vložku, úsporný alebo s blokádou v striebornej farbe, voliteľne za príplatok magnetický zámok v čiernej alebo zlatej farbe

PRÍPLATKY

- ventilačný výrez
- krídlo bezpoldrážkové „100“
- padacia tesniaca lišta
- výmena za magnetický zámok v čiernej, bielej alebo zlatej farbe
- výmena za pánty a protiplech v čiernej, bielej alebo zlatej farbe
- dvere v rozmere 216-230 cm15% príplatky k základnej cene
- dvere v rozmere 231-240 cm25% príplatky k základnej cene
- dvere v rozmere 241-250 cm30% príplatky k základnej cene
- dvere v rozmere 251-300 cm50% príplatky k základnej cene

DOSTUPNÉ ŠÍRKY KRÍDEL

| | | | | | |
|----|----|----|----|-----|----------|
| 60 | 70 | 80 | 90 | 100 | NA MIERU |
|----|----|----|----|-----|----------|

PRIEČNY REZ DVERÍ



DOKONČENIE



FRÉZOVANIE

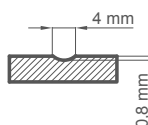

DUB PRÍRODNÝ

DUB TMAVÝ

TÍK

ORECH

BIELA³⁾

DUB RUSTIKÁLNY

WINCHESTER

DUB ZLATÝ

MAHAGÓN

PALISANDER

RAL 7016³⁾

ANTRACIT QUARTZ



VZORKOVNÍK ODTIEŇOV RAL^{1) 3)}

¹⁾ príplatok, ²⁾ príplatok – smer kresby dreva môže byť zvislý alebo vodorovný, pre plné dvere alebo s plytkým frézovaním

³⁾ hladký alebo so štruktúrou dreva

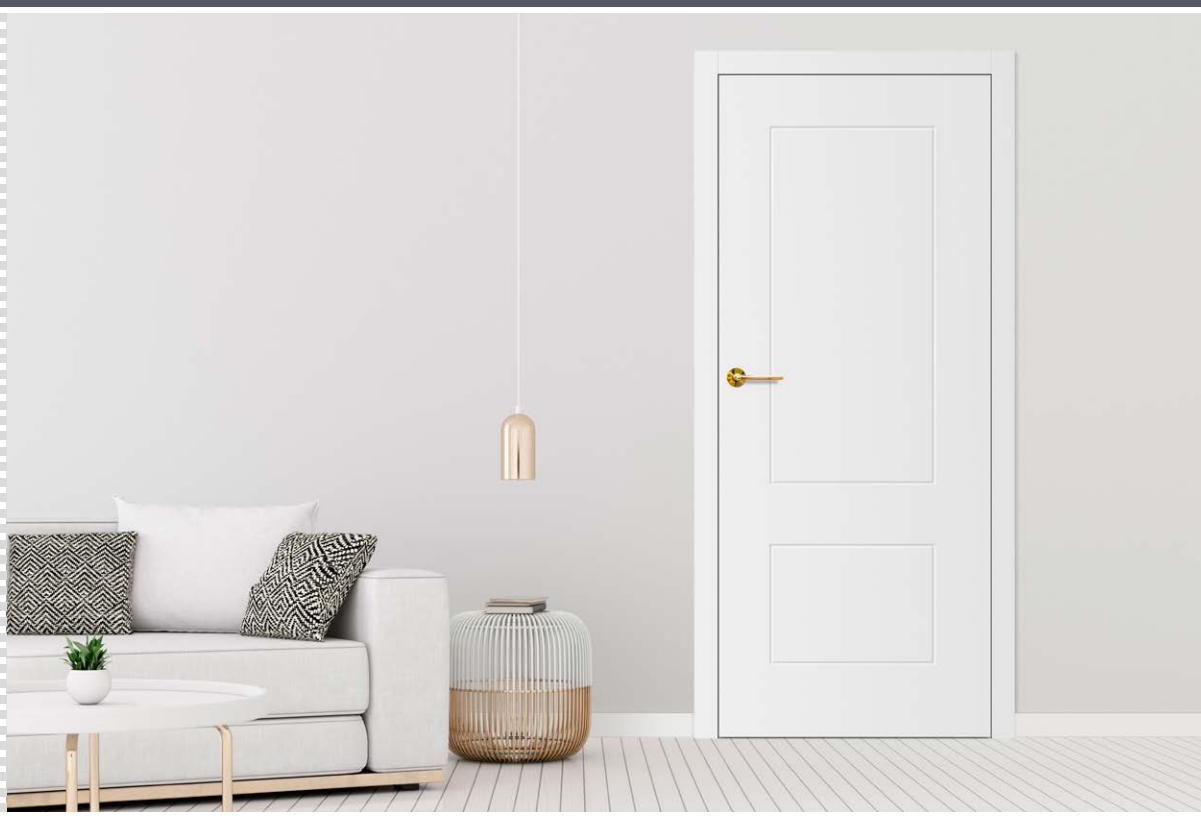

ANUBIS 2, kľučka BELLA SLIM lesklá mosadz



ANUBIS 1



ANUBIS 2



ANUBIS 3



ANUBIS 4



ANUBIS 5



ANUBIS 6

ANUBIS 6 MAHAGÓN s kľučkou BELLA SLIM lesklá mosadz

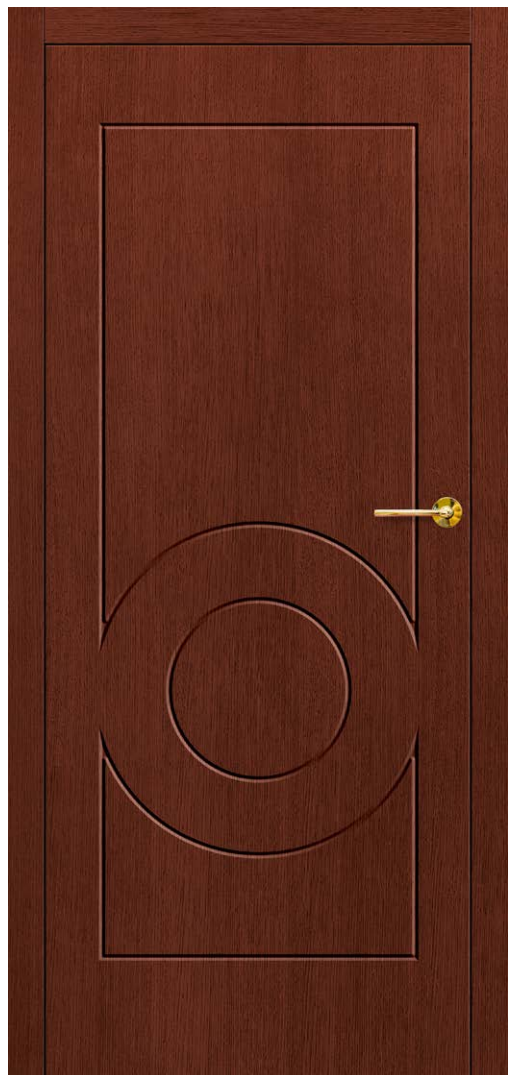

KONŠTRUKCIA

- krídlo bezpoldrážkové alebo reverzné
- rám vyrobený z dreva borovica + dub vystužený profilom „c“
- vonkajší plášť krídla vyrobený z vodovzdornej dubovej preglejky hr. 4 mm alebo z vlhkuodolného HDF hr. 3 mm pri dverách bez štruktúry dreva
- výplň plná doska
- hrúbka krídla 40 mm

DOKONČENIE

- trojnásobné lakovanie hydrodynamickou metódou vodou riediteľnými farbami podľa vzorkovníka farieb erkado alebo kryciami RAL

KOVANIA

- tri skryté pánty v striebornej farbe (voliteľne za príplatok v čiernej, bielej alebo zlatej farbe)
- magnetický zámok: na kľúč, vložku, úsporný alebo s blokádou v striebornej farbe, voliteľne za príplatok magnetický zámok v čiernej alebo zlatej farbe

PRÍPLATKY

- ventilačný výrez
- krídlo bezpoldrážkové „100“
- padacia tesniaca lišta
- výmena za magnetický zámok v čiernej, bielej alebo zlatej farbe
- výmena za pánty a protiplech v čiernej, bielej alebo zlatej farbe
- dvere v rozmere 216-230 cm15% príplatky k základnej cene
- dvere v rozmere 231-240 cm25% príplatky k základnej cene
- dvere v rozmere 241-250 cm30% príplatky k základnej cene
- dvere v rozmere 251-300 cm50% príplatky k základnej cene

DOSTUPNÉ ŠÍRKY KRÍDEL

| | | | | | |
|----|----|----|----|-----|----------|
| 60 | 70 | 80 | 90 | 100 | NA MIERU |
|----|----|----|----|-----|----------|

PRIEČNY REZ DVERÍ



DOKONČENIE



FRÉZOVANIE

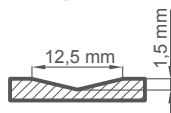

¹⁾ príplatok, ²⁾ príplatok – smer kresby dreva môže byť zvislý alebo vodorovný, pre plné dvere alebo s plytkým frézovaním

³⁾ hladký alebo so štruktúrou dreva



SYLENA 2, kľučka CUBE čierny mat



SYLENA 1



SYLENA 2



SYLENA 3



SYLENA 4



SYLENA 5



SYLENA 6



SYLENA 7



SYLENA 8

SYLENA 8 DUB ZLATÝ s kľučkou BELLA SLIM lesklá mosadz



KONŠTRUKCIA

- krídlo bezpoldrážkové alebo reverzné
- rám vyrobený z dreva borovica + dub vystužený profilom „c“
- vonkajší plášť krídla vyrobený z vodovzdornej dubovej preglejky hr. 4 mm alebo z vlhkuodolného HDF hr. 3 mm pri dverách bez štruktúry dreva
- výplň plná doska
- hrúbka krídla 40 mm

DOKONČENIE

- trojnásobné lakovanie hydrodynamickou metódou vodou riediteľnými farbami podľa vzorkovníka farieb erkado alebo kryciami RAL

KOVANIA

- tri skryté pánty v striebornej farbe (voliteľne za príplatok v čiernej, bielej alebo zlatej farbe)
- magnetický zámok: na kľúč, vložku, úsporný alebo s blokádou v striebornej farbe, voliteľne za príplatok magnetický zámok v čiernej alebo zlatej farbe

PRÍPLATKY

- ventilačný výrez
- krídlo bezpoldrážkové „100“
- padacia tesniaca lišta
- výmena za magnetický zámok v čiernej, bielej alebo zlatej farbe
- výmena za pánty a protiplech v čiernej, bielej alebo zlatej farbe
- dvere v rozmere 216-230 cm15% príplatky k základnej cene
- dvere v rozmere 231-240 cm25% príplatky k základnej cene
- dvere v rozmere 241-250 cm30% príplatky k základnej cene
- dvere v rozmere 251-300 cm50% príplatky k základnej cene

DOSTUPNÉ ŠÍRKY KRÍDIEL

| | | | | | |
|----|----|----|----|-----|----------|
| 60 | 70 | 80 | 90 | 100 | NA MIERU |
|----|----|----|----|-----|----------|

PRIEČNY REZ DVERÍ



DOKONČENIE



ROVNÝ DUB ŠTANDARD



DUB HRČOVITÝ²⁾



BIELA HLADKÁ
alebo iný odtieň zo
vzorkovníka RAL

FRÉZOVANIE

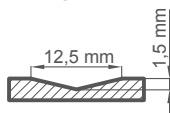

DUB PRÍRODNÝ



DUB TMAVÝ



TÍK



ORECH



BIELA³⁾



DUB RUSTIKÁLNY



WINCHESTER



DUB ZLATÝ



MAHAGÓN



PALISANDER



RAL 7016³⁾



ANTRACIT QUARTZ



VZORKOVNÍK ODTIEŇOV RAL^{1) 3)}

¹⁾ príplatok, ²⁾ príplatok – smer kresby dreva môže byť zvislý alebo vodorovný, pre plné dvere alebo s plytkým frézovaním

³⁾ hladký alebo so štruktúrou dreva

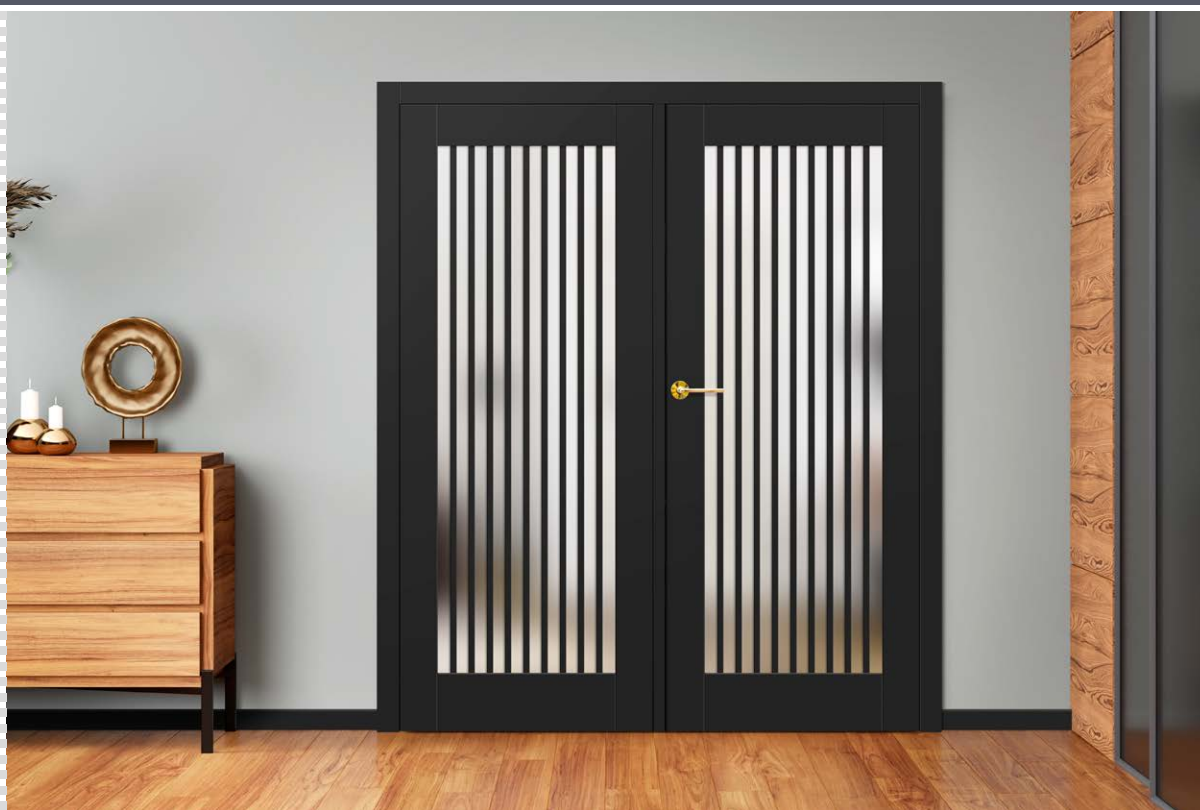

LOFT 6 čierny, kľučka BELLA SLIM chróm lesklý



LOFT 1



LOFT 2

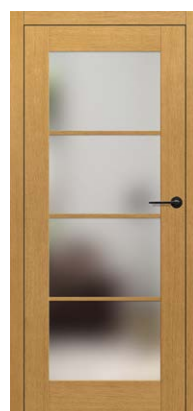

LOFT 3



Obojstranný nalepovací priečnik
šírka 25 mm



LOFT 4



LOFT 5



LOFT 6

LOFT 6 TÍK s kľučkou BELLA SLIM lesklá mosadz



KONŠTRUKCIA

- krídlo bezpoldrážkové rámove alebo doskové (za príplatok) alebo reverzné
- rám vyrobený z dreva borovica + dub vystužený profilom „c“
- vonkajší plášť krídla vyrobený z vodovzdornej dubovej preglejky hr. 4 mm alebo HDF odolný voči vlhkosti hr. 3 mm pri dverách bez štruktúry dreva alebo v rámovej technológii
- hrúbka krídla 40 mm

DOKONČENIE

- trojnásobné lakovanie hydrodynamickou metódou vodou riediteľnými farbami podľa vzorkovníka farieb erkado alebo kryciami RAL
- priečka lepená na sklo obojstranne, šír. 2,5 cm

KOVANIA

- tri skryté pánty v striebornej farbe (voliteľne za príplatok v čiernej, bielej alebo zlatej farbe)
- magnetický zámok: na kľúč, vložku, úsporný alebo s blokádou v striebornej farbe, voliteľne za príplatok magnetický zámok v čiernej alebo zlatej farbe

ZASKLENIE

- v doskovej technológii bezpečný mliečny alebo priehľadný (jednokomorový) izolačný sklenený balík hr. 30 mm
- v rámovej technológii sklo VSG 221 mliečne alebo čierne bezpečnostné obojstranne hladké alebo priehľadné

PRÍPLATKY

- krídlo s DOSKOVOU KONŠTRUKCIOU
- ventilačný výrez
- krídlo bezpoldrážkové „100“
- padacia tesniaca lišta
- výmena za magnetický zámok v čiernej, bielej alebo zlatej farbe
- výmena za pánty a protiplech v čiernej, bielej alebo zlatej farbe
- dvere v rozmere 216-230 cm15% príplatky k základnej cene
- dvere v rozmere 231-240 cm25% príplatky k základnej cene
- dvere v rozmere 241-250 cm30% príplatky k základnej cene
- dvere v rozmere 251-300 cm50% príplatky k základnej cene

PRIEČNY REZ DVERÍ



DOSTUPNÉ ŠÍRKY KRÍDIEL

| | | | | | |
|----|----|----|----|-----|----------|
| 60 | 70 | 80 | 90 | 100 | NA MIERU |
|----|----|----|----|-----|----------|

DOKONČENIE

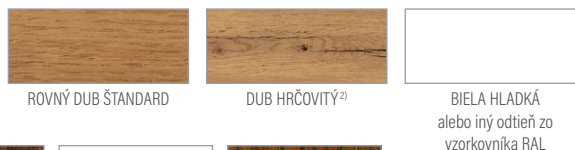

¹⁾ príplatok, ²⁾ príplatok – smer kresby dreva môže byť zvislý alebo vodorovný, pre plné dvere alebo s plytkým frézovaním

³⁾ hladký alebo so štruktúrou dreva

ZÁRUBNE NA VNÚTORNÉ DVERE

REGULOVATEĽNÁ ZÁRUBŇA a TUNEL

Zárubňa vyrobená z borovicového dreva, obložená dubovou dyhou s obložkami z vlhkosti odolnej MDF dosky dyhovanej dubom.

| | Rozsah regulácie min.-max (mm) |
|---------|--------------------------------|
| 1 prvok | 80-100 |
| | 100-120 |
| | 120-140 |
| | 140-160 |
| | 160-180 |
| | 180-200 |
| | 200-220 |
| | 220-240 |
| | 240-260 |
| | 260-280 |
| 2 prvky | 260-300 |
| | 280-300 |
| | 300-320 |
| | 320-340 |
| | 340-360 |
| | 360-380 |
| | 380-400 |
| | 400-420 |

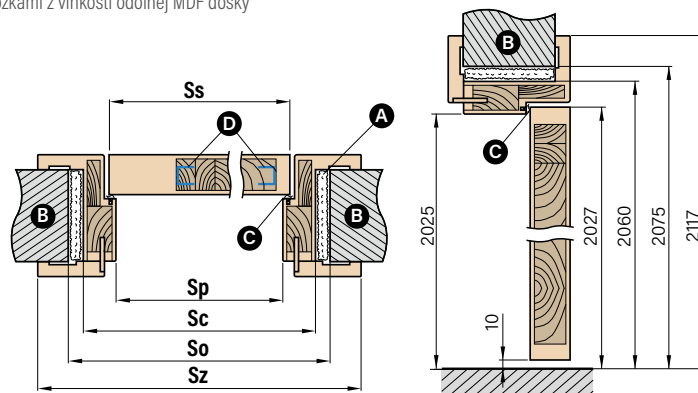

A - montážna pena B - múr C - tesnenie D - oceľový U profil

| Šírka dverí | Ss | Sp | So | Sc | Šz |
|-------------|------|------|------|------|------|
| „60“ | 618 | 600 | 700 | 670 | 779 |
| „70“ | 718 | 700 | 800 | 770 | 879 |
| „80“ | 818 | 800 | 900 | 870 | 979 |
| „90“ | 918 | 900 | 1000 | 970 | 1079 |
| „100“ | 1018 | 1000 | 1100 | 1070 | 1179 |

- pevná zárubňa poldrážková alebo bezpoldrážková – príplatek
- obložky spájané iba pod uhlom 90 stupňov s obložkou 8 cm
- elektrický zámok – príplatek
- pohyblivý uholník s predĺženým perom o 2 cm a štandardný uholník k zárubni – príplatek
- je možnosť vyrobiť zárubňu v rozsahu 500-520 mm – príplatek za každé 2 cm rozsahu, na základe ceny zárubne 400-420 mm
- cena tunelovej zárubne v cene bezpoldrážkovej zárubne

PRÍPLATKY ZA NAVÝŠENIE VÝŠKY

- dvere vo veľkosti 216-230 cm15% príplatky k základnej cene
 - dvere v rozmere 231-240 cm25% príplatky k základnej cene
 - dvere v rozmere 241-250 cm30% príplatky k základnej cene
 - dvere v rozmere 251-300 cm50% príplatky k základnej cene
- PRÍPLATOK ZA NAVÝŠENÉ DVERE PLATÍ AJ PRE ZÁRUBNE**

DREVENÁ REVERZNÁ ZÁRUBŇA

NOVINKA

Zárubňa vyrobená z borovicového dreva, obložená dubovou dyhou s obložkami z vlhkosti odolnej MDF dosky dyhovanej dubom.

- príplatek za reverznú zárubňu
- rozsah regulácie – pozri tabuľku vyššie

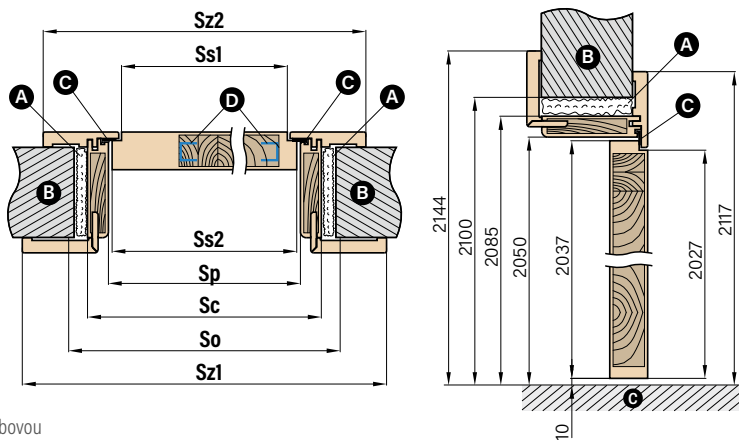

A - montážna pena B - múr C - tesnenie D - oceľový U profil

| Šírka dverí | Ss1 | Ss2 | Sp | So | Sc | Sz1 | Sz2 |
|-------------|------|------|------|------|------|------|------|
| „60“ | 600 | 620 | 628 | 730 | 698 | 808 | 768 |
| „70“ | 700 | 720 | 728 | 830 | 798 | 908 | 868 |
| „80“ | 800 | 820 | 828 | 930 | 898 | 1008 | 968 |
| „90“ | 900 | 920 | 928 | 1030 | 998 | 1108 | 1068 |
| „100“ | 1000 | 1020 | 1028 | 1130 | 1098 | 1208 | 1168 |
| „110“ | 1100 | 1120 | 1128 | 1230 | 1198 | 1308 | 1268 |

PODLAHOVÁ LIŠTA

Podlahová lišta je vyrobená z vlhkosti odolnej MDF dosky, dyhovaná dubovou dyhou a lakovaná na farby z nášho vzorkovníka odtieňov.

- dĺžka 2,40 m
- spôsob montáže – lepenie na stenu

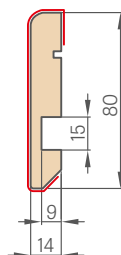

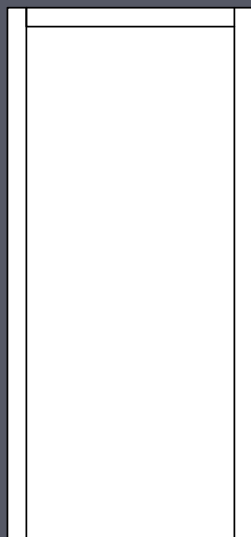

ŠTANDARDNÁ OBLOŽKA OP-1
 ■ 8 cm, vertikálne spojenie

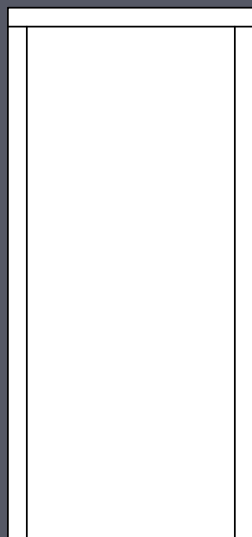

ŠTANDARDNÁ OBLOŽKA OP-3
 ■ 8 cm, horizontálne spojenie
 ■ príplatok

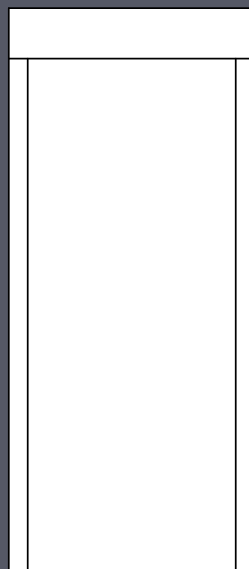

VYSOKÁ OBLOŽKA OP-3w20
 ■ horná 20 cm
 ■ bočná 8 cm
 ■ horizontálne spojenie
 ■ príplatok

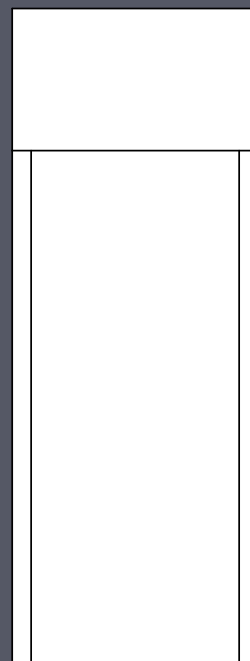

VYSOKÁ OBLOŽKA AŽ PO STROP OP-3wS
 ■ horná až po strop
 ■ bočná 8 cm
 ■ horizontálne spojenie
 ■ príplatok za m²

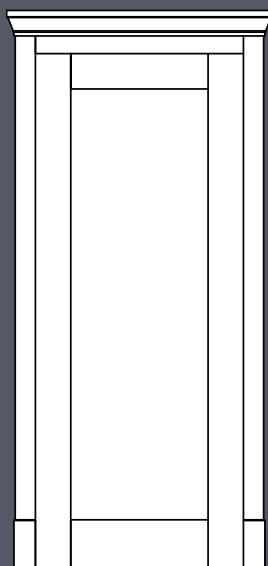

OZDOBNÝ RÍMSA GZ-1
 ■ bočné obložky 8 cm
 ■ spodné stĺpiky
 ■ príplatok

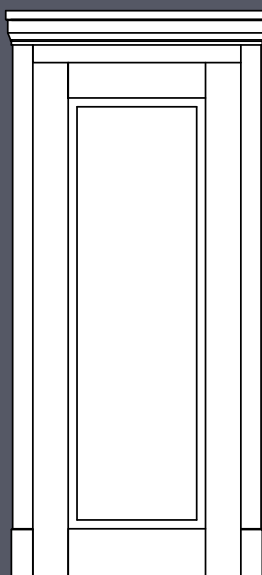

OZDOBNÝ RÍMSA GZ-2
 ■ bočné obložky 8 cm
 ■ spodné stĺpiky
 ■ príplatok

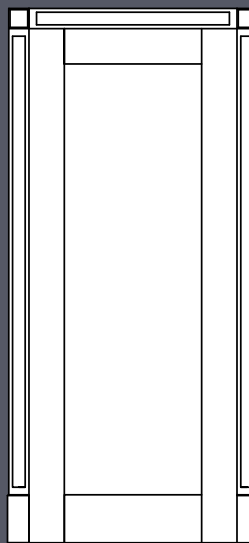

OZDOBNÉ OBLOŽKY OP-2
 ■ horné kocky
 ■ spodné stĺpiky
 ■ príplatok

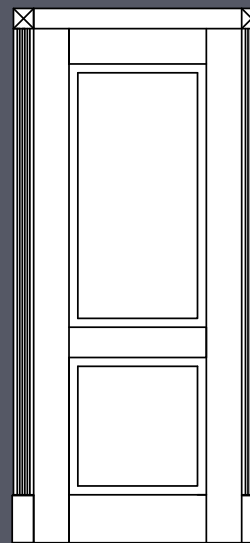

OZDOBNÉ OBLOŽKY OP-4
 ■ horné obálky
 ■ spodné stĺpiky
 ■ príplatok

☰ KLUČKY NA VNÚTORNÉ DVERE

☐ KOVANIA

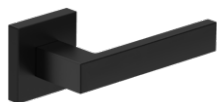

kľučka QUBIK

čierny mat, lesklý chróm, biely mat, zamatový nikel



KLUČKA TRIEDY PREMIUM



kľučka CUBE SLIM (prestížny štít hrúbky 6 mm)

lesklý chróm, matný brúsený chróm, lesklá mosadz, matná čierna



KLUČKA TRIEDY PREMIUM



kľučka LUNA PREMIUM ŠTVOREC

lesklý chróm, matný brúsený chróm, lesklá mosadz, matná čierna



kľučka CUBE

lesklý chróm, matný brúsený chróm, matný brúsený nikel, matná čierna



KLUČKA TRIEDY PREMIUM



kľučka LUNA PREMIUM OKRÚHLA

lesklý chróm, matný brúsený chróm, lesklá mosadz, matná čierna

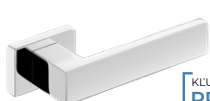

KLUČKA TRIEDY PREMIUM



kľučka CUBE PREMIUM

lesklý chróm, matný brúsený chróm, matný brúsený nikel, matná čierna



KLUČKA TRIEDY PREMIUM



kľučka BELLA SLIM ŠTVOREC (prestížny štít hrúbky 6 mm)

lesklý chróm, matný brúsený chróm, lesklá mosadz, matná čierna



KLUČKA TRIEDY PREMIUM



kľučka BELLA SLIM OKRÚHLA (prestížny štít hrúbky 6 mm)

lesklý chróm, matný brúsený chróm, lesklá mosadz, matná čierna



kľučka CORONA TIME SLIM R

matná mosadz, gunmetal, čierny mat



kľučka CORONA ARROW R

lesklý chróm, matný kefovaný chróm, čierny mat, biely mat

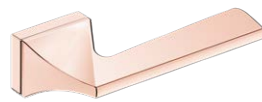
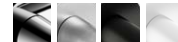

kľučka CORONA IMPERA RT

lesklý chróm, matný kefovaný chróm, matný kefovaný nikel, čierny mat, lesklá meď, biely mat

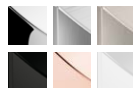

kľučka CORONA ARROW Q

lesklý chróm, matný kefovaný chróm, čierny mat, biely mat

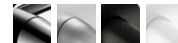

kľučka CORONA MOON R SLIM

lesklý chróm, čierny mat, lesklá mosadz, matná mosadz



Koeficient prestupu tepla

Ud < 0,90 W/m²K

Číslo certifikátu ITB 831/B-2018-13

Materiál: dub, borovica alebo meranti

Konštrukcia

- hrúbka krídla 72 mm
- tesnenie v krídle a zárubni
- dvere v polodrážkovom systéme
- vonkajší plášť krídla vyrobený z vodeodolnej preglejky dub, borovica alebo meranti s hrúbkou 12 mm alebo 7 mm
- vnútorná konštrukcia krídla vo forme priehradovej konštrukcie s výplňou z polyuretánovej peny s hrúbkou 58 mm (preglejka 7 mm) a hrúbkou 48 mm (preglejka 12 mm)
- rám krídla vyrobený z dreva borovica+dub alebo borovica+meranti vystužený plechom a profilom „C“
- protipáčkový falc zo strany pántov

Zárubňa

- vrstvené lepené drevo s dýhami z dubu, borovice alebo meranti s rozmermi 100 mm x 70 mm
- hliníkový prah s tepelnou bariérou alebo drevený

Dokončenie

- pätnásobné lakovanie hydrodynamickou metódou vodou riediteľnými farbami podľa vzorkovníka odtieňov ERKADO alebo kryciami RAL za príplatok okrem RAL 9016 (biela) a RAL 7016 (antracit) (str. 130)

Rozmery

- typické podľa tabuľky (str. 129)
- dostupné v atypických rozmeroch bez príplatku za neštandardný rozmer. Príplatok sa vzťahuje iba na dvere: vyššie ako 212 cm a širšie ako 102 cm

Štandardné vybavenie

- 2 nezávislé čapové zámky, rozteč 72 mm
- štyri pánty nastaviteľné v troch rovinách
- hliníkový prah s tepelnou bariérou alebo drevený
- ozdobné, nerezové plechy vo vybraných modeloch
- sklenený balík s čiernym lakovaným sklom vo vybraných modeloch

Vybavenie za príplatok

- kľučka
- vložky 35/65
- madlo
- biometrický zámok
- priezor
- alarmový kontakt
- elektrický zámok - len pri lištovom zámku na 1 alebo 2 vložky
- lištový zámok na jednu alebo dve vložky
- drevený odkvap (dvere otvárané dovnútra)
- tepelnoizolačná vložka do prahu

Okovaný drevený prah

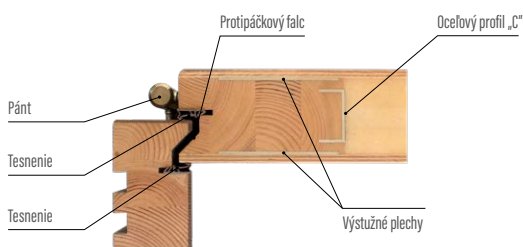
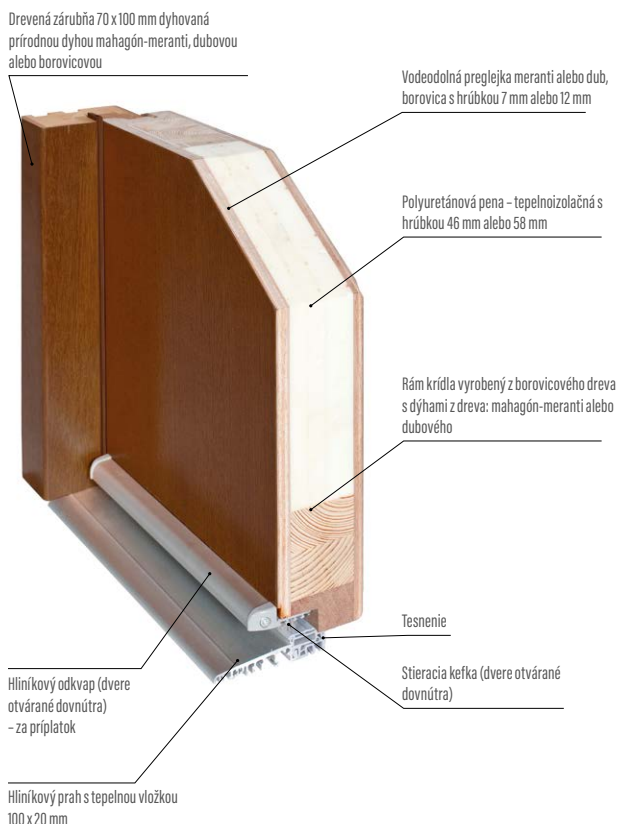



Koeficient prestupu tepla

Ud < 0,78 W/m²K

Číslo certifikátu ITB 831/B-2018-14

Materiál: dub, borovica alebo meranti

Konštrukcia

- hrúbka krídla 82 mm
- tesnenie v krídle a zárubni
- dvere v polodrážkovom systéme
- vonkajší plášť krídla vyrobený z vodeodolnej pleglejky mahagón meranti, dub alebo borovica s hrúbkou 12 mm alebo 7 mm
- vnútorná konštrukcia krídla vo forme priehradovej konštrukcie s výplňou z polyuretánovej peny s hr. 58 mm alebo 68 mm
- rám krídla vyrobený z dreva borovica+meranti alebo borovica+dub, vystužený plechom a profilom „C“
- protipáčkový falc zo strany pántov

Zárubňa

- vrstvené lepené drevo s náklížkami mahagón-meranti, dub alebo borovica s rozmermi 100 mm x 70 mm
- hliníkový prah s tepelnou bariérou alebo drevený

Dokončenie

- päťnásobné lakovanie hydrodynamickou metódou vodou riediteľnými farbami podľa vzorkovníka odtieňov ERKADO alebo kryciami RAL za príplatok okrem RAL 9016 (biela) a RAL 7016 (antracit) (str. 130)

Rozmery

- typické podľa tabuľky (str. 129)
- dostupné v atypických rozmeroch bez príplatku za neštandardný rozmer. Príplatok sa vzťahuje iba na dvere: vyššie ako 212 cm a širšie ako 102 cm

Štandardné vybavenie

- lištový zámok na 1 vložku, rozteč 72 mm
- štyri pánty nastaviteľné v troch rovinách
- hliníkový prah s tepelnou bariérou alebo drevený
- ozdobné, nerezové plechy vo vybraných modeloch:
- sklenený balík s čiernym lakovaným sklom v modeloch: P120, P121, P122, P123, P124, P125, P126, P127

Vybavenie za príplatok

- kľučka
- vložky 45/65
- madlo
- biometrický zámok
- prízor
- alarmový kontakt
- elektrický zámok
- lištový zámok na dve vložky
- tepelnoizolačná vložka do prahu
- hliníkový odkvap (dvere otvárané dovnútra)

Okovaný drevený prah

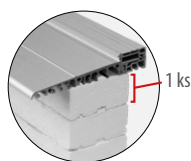

tepelnoizolačná vložka

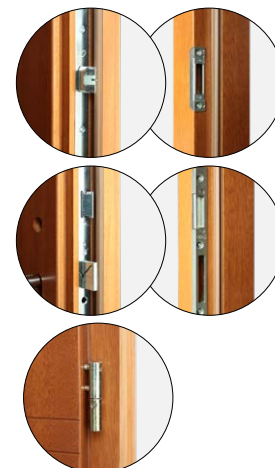
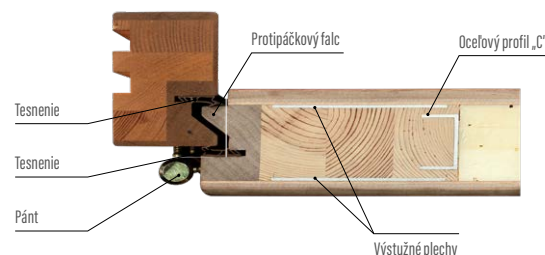
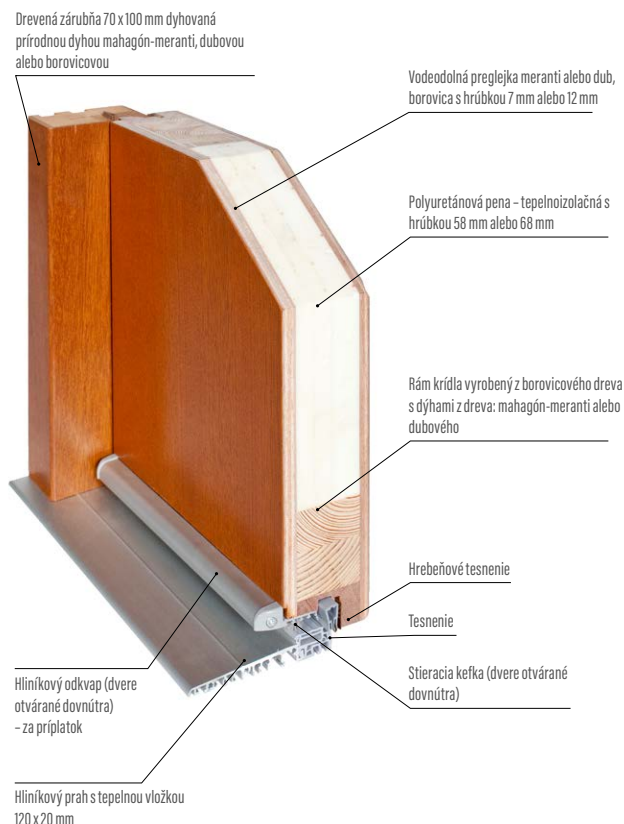

Koeficient prestupu tepla

Ud < 0,63 W/m²K

Číslo certifikátu ITB 831/B-2018-15

Materiál: meranti alebo dub

Konštrukcia

- hrúbka krídla 102 mm
- tesnenie v krídle a zárubni
- dvere v polodrážkovom systéme
- vonkajší plášť krídla vyrobený z vodeodolnej preglejky mahagón meranti alebo dub s hrúbkou 12 mm
- vnútorná konštrukcia krídla vo forme priehradovej konštrukcie s výplňou z polyuretánovej peny s hr. 78 mm
- rám krídla vyrobený z dreva borovicového + meranti alebo borovicového + dub, vystužený plechom a profilom „C“
- protipáčkový falc zo strany pántov

Zárubňa

- vrstvené lepené drevo s náklížkami mahagón-meranti alebo dub s rozmermi 100 mm x 90 mm
- hliníkový prah s tepelnou bariérou alebo drevený

Dokončenie

- päťnásobné lakovanie hydrodynamickou metódou vodou riediteľnými farbami podľa vzorkovníka odtieňov ERKADO alebo kryciami RAL za príplatok okrem RAL 9016 (biela) a RAL 7016 (antracit) (str. 130)

Rozmery

- typické podľa tabuľky (str. 129)
- sú dostupné v neštandardných rozmeroch bez príplatku za atypický rozmer. Príplatok sa vzťahuje len na dvere: vyššie ako 214 cm a širšie ako 106 cm.

Štandardné vybavenie

- lištový zámok na 1 vložku, rozteč 92 mm
- tri nastaviteľné závesy v troch rovinách „3D“
- hliníkový prah s tepelnou bariérou alebo drevený
- ozdobné, nerezové plechy vo vybraných modeloch

Vybavenie za príplatok

- kľučka
- vložky 60/65
- madlo
- biometrický zámok
- priezor
- elektrický zámok
- tepelnoizolačná vložka do prahu
- hliníkový odkvap (dvere otvárané dovnútra)
- alarmový kontakt

Okovaný drevený prah

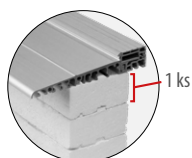

tepelnoizolačná vložka

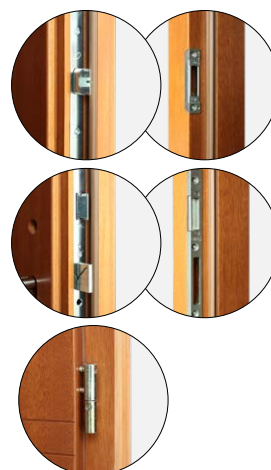
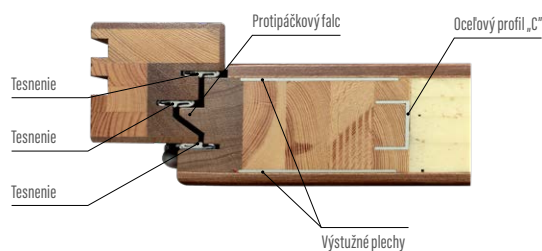
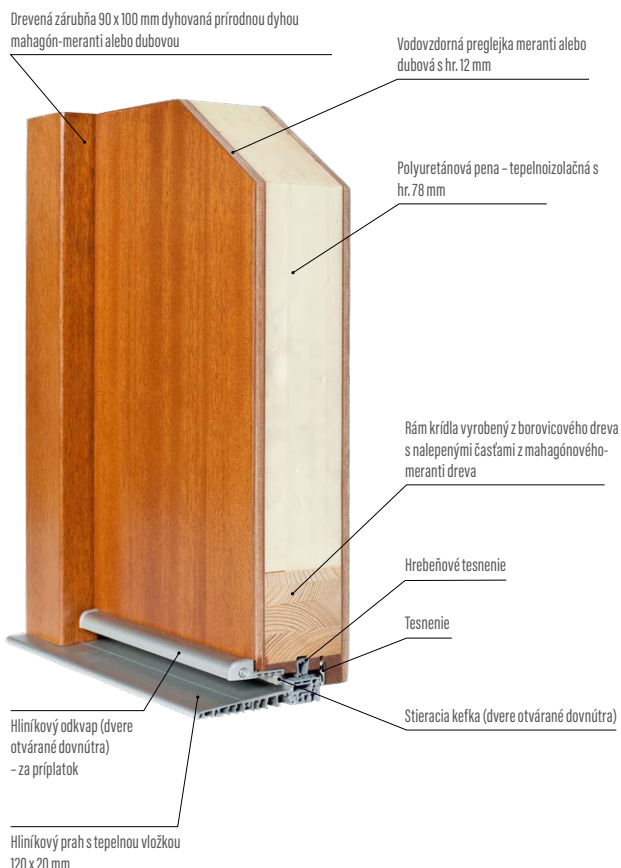

Koeficient prestupu tepla

Ud < 0,79 W/m²K

Číslo certifikátu ITB 831/B-2018-16

Materiál: meranti alebo dub

Konštrukcia

- hrúbka krídla 82 mm
- tesnenie v krídle a zárubni
- dvere v bezpoldrážkovom systéme
- vonkajší plášť krídla vyrobený z vodeodolnej preglejky mahagón meranti alebo dub s hrúbkou 12 mm
- vnútorná konštrukcia krídla vo forme mriežky s výplňou z polyuretánovej peny s hr. 58 mm
- rám krídla vyrobený z dreva borovica+meranti alebo borovica+dub, vystužený plechom a profilom „C“
- tri skryté závesy
- protipáčacie čapy

Zárubňa

- vrstvené lepené drevo s nalepenými časťami mahagón-meranti alebo dub s rozmermi 107 mm x 80 mm
- drevený prah

Dokončenie

- päťnásobné lakovanie hydrodynamickou metódou vodou riediteľnými farbami podľa vzorkovníka odtieňov ERKADO alebo kryciami RAL za príplatok okrem RAL 9016 (biela) a RAL 7016 (antracit) (str. 130)

Rozmery

- sú dostupné v atypických rozmeroch bez príplatku za neštandardný rozmer. Príplatok sa vzťahuje iba na dvere: vyššie ako 214 cm a širšie ako 106 cm.

Štandardné vybavenie

- lištový zámok na 1 vložku, rozteč 72 mm
- tri skryté závesy v troch rovinách „3D“
- drevený prah
- ozdobné, nerezové plechy vo vybraných modeloch
- sklenený balík s čiernym lakovaným sklom vo vybraných modeloch

Vybavenie za príplatok

- | | |
|-----------------------------|--|
| - kľučka | - elektrický zámok |
| - vložky | - tepelnoizolačná vložka do prahu |
| - madlo | - hliníkový odkvap (dvere otvárané dovnútra) |
| - biometrický zámok | - alarmový kontakt |
| - lištový zámok na 2 vložky | |
| - priezor | |

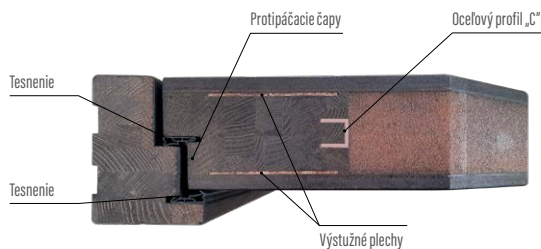

Koeficient prestupu tepla

Ud < 0,64 W/m²K

Číslo certifikátu ITB 831/B-2018-16

Materiál: meranti alebo dub

Konštrukcia

- hrúbka krídla 102 mm
- tesnenie v krídle a zárubni
- dvere v bezpoldrážkovom systéme
- vonkajší plášť krídla vyrobený z vodeodolnej preglejky mahagón meranti alebo dub s hrúbkou 12 mm
- vnútorná konštrukcia krídla vo forme priehradovej konštrukcie s výplňou z polyuretánovej peny s hr. 78 mm
- rám krídla vyrobený z dreva borovica+meranti alebo borovica+dub, vystužený plechom a profilom „C“
- tri skryté závesy
- protipáčacie čapy

Zárubňa

- vrstvené lepené drevo s nalepenými časťami mahagón-meranti alebo dub s rozmermi 107 mm x 80 mm
- drevený prah

Dokončenie

- pätnásobné lakovanie hydrodynamickou metódou vodou riediteľnými farbami podľa vzorkovníka odtieňov ERKADO alebo kryciami RAL za príplatok okrem RAL 9016 (biela) a RAL 7016 (antracit) (str. 130)

Rozmery

- typické podľa tabuľky (str. 129)
- sú dostupné v atypických rozmeroch bez príplatku za neštandardný rozmer. Príplatok sa vzťahuje iba na dvere: vyššie ako 214 cm a širšie ako 106 cm.

Štandardné vybavenie

- lištový zámok na 1 vložku, rozteč 72 mm
- tri skryté závesy v troch rovinách „3D“
- drevený prah
- ozdobné, nerezové plechy vo vybraných modeloch
- sklenený balík s čiernym lakovaným sklom vo vybraných modeloch

Vybavenie za príplatok

- kľučka
- vložky 55/70
- madlo
- biometrický zámok
- lištový zámok na 2 vložky
- priezor
- elektrický zámok
- tepelnoizolačná vložka do prahu
- hliníkový odkvap (dvere otvárané dovnútra)
- alarmový kontakt

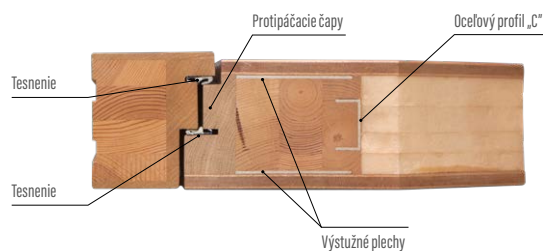
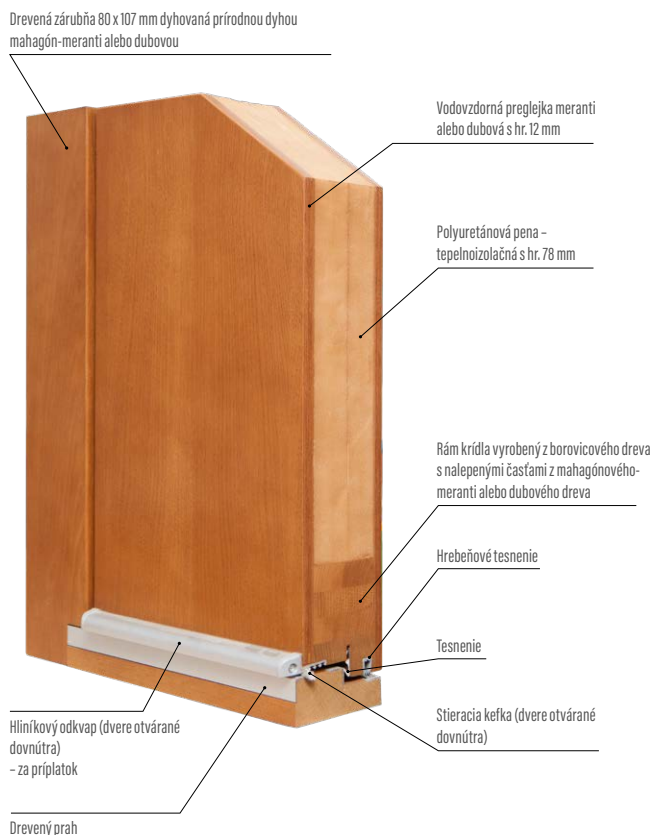



FALC NA POLDRÁŽKE KRÍDLA 18 mm

výhody:

- lepšie utesnenie krídla k zárubni
- úplné prekrytie závesových plechov

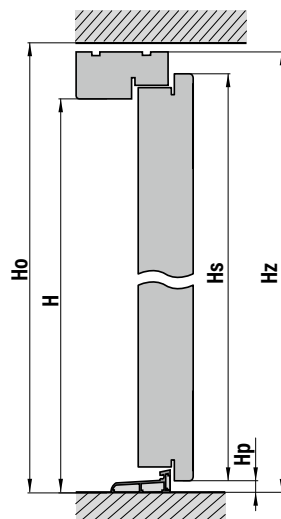
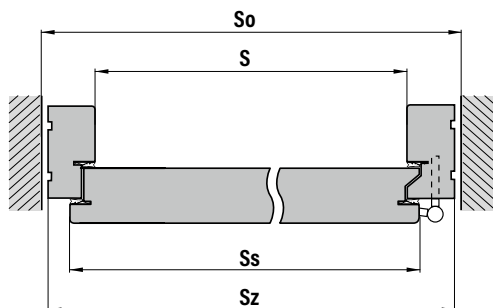

- S - šírka v svetlosti zárubne
- So - šírka otvoru v stene
- Ss - šírka dverného krídla
- Šz - celková šírka dverí
- Ho - výška otvoru v stene
- H - výška v svetlosti zárubne
- Hs - výška dverného krídla
- Hz - celková výška dverí
- Hpa - výška hliníkového prahu
- Hpd - výška dreveného prahu

SMERY OTVÁRANIA DVERÍ

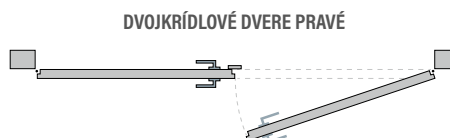
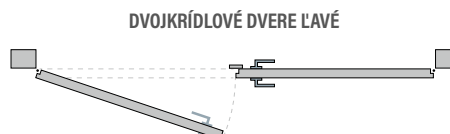
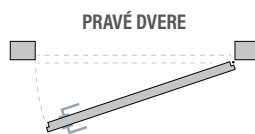
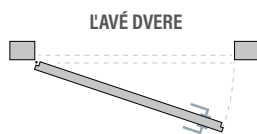

SKLENENÉ PAKETY DO VONKAJŠÍCH DVERÍ



SKLENENÁ SADA
BEZPEČNÝ 54 mm
so sklom REFLEX



SKLENENÁ SADA
BEZPEČNÝ 70 mm
so sklom REFLEX

SKLENENÉ PAKETY - TYPY ZASKLENIA

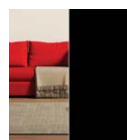

ČIERNY
(NEPRIEHLADNÝ)

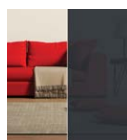

GRAFIT

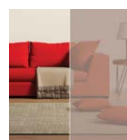

HNEDÝ REFLEX

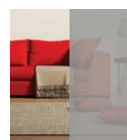

SIVÝ REFLEX



BENÁTSKE ZRKADLO¹⁾
(za príplatok)

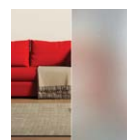

SKLO
PIESKOVANÁ

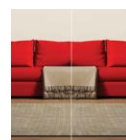

PRIEHLADNÉ SKLO

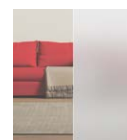

MATNÁ BIELA/
PRIEHLADNÉ²⁾
(za príplatok)

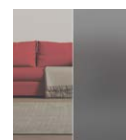

MATNÁ SIVOSŤ/
PRIEHLADNÉ²⁾
(za príplatok)

NOVINKA

V štandarde je sklo reflex hnedé. Zmena zasklenia na mliečne sklo, pieskované alebo benátske zrkadlo, REFLEX GRAFIT, P4 - príplatok.

V pevných prídavných častiach zasklených v zárubniach je sklenený paket 2-komorový / 3-sklený s hrúbkou 44 mm.

V krídlach je sklenený paket 2-komorový / 3-sklený s hrúbkou 44 mm až 70 mm (v závislosti od zvoleného modelu a hrúbky krídla), a 3-komorové / 4-sklené pakety sú dostupné vo vybraných modeloch s hrúbkou krídla 102 mm.

¹⁾ Zmena atmosférického tlaku môže v benátskom zrkadle spôsobiť mierne skreslenie odrazeného obrazu.

²⁾ Cena za použitie skla MATNÁ BIELA/PRIEHLADNÉ, MATNÁ SIVOSŤ/PRIEHLADNÉ do krídla je oceňovaná individuálne. Príplatok za použitie skla s meniteľnou priehľadnosťou v svetlíkoch sa týka m² svetlíka (počítané z celého svetlíka).

Zmena priehľadnosti nastáva privedením nízkého napätia do skla. Sklo bez prúdu je matné v odtieni bielej alebo sivej.

Aktivuje sa pomocou tlačidla namontovaného na zárubni (za príplatok) alebo tlačidla napr. od osvetlenia. Sklo, keď je priehľadné, má jemný nádych bielej alebo sivej.

ROZMERY

| Rozmery dverí s hliníkovým prahom so zárubňou ŠTANDARD 70 x 100, pánt RAMEL 20 | | | | | | | | | | |
|--|-----------------|------|------|------|------|------|------|------|----------------|--------------------------|
| Hrúbka krídla | Označenie dverí | S | So | Ss | Šz | H | Ho | Hs | H _z | Hpa ALU (hliníkový prah) |
| | | (mm) | | | | | | | | |
| 72 mm pánt RAMEL 20 82 mm pánt RAMEL 20 | „80“ | 800 | 970 | 841 | 940 | 2020 | 2110 | 2041 | 2090 | 20 |
| | „90“ | 900 | 1070 | 941 | 1040 | 2020 | 2110 | 2041 | 2090 | 20 |
| | „100“ | 1000 | 1170 | 1041 | 1140 | 2020 | 2110 | 2041 | 2090 | 20 |
| Rozmery dverí s hliníkovým prahom so zárubňou ŠTANDARD 70 x 100, pánt TKZ PÚZDROVÝ | | | | | | | | | | |
| Hrúbka krídla | Označenie dverí | S | So | Ss | Šz | H | Ho | Hs | H _z | Hpa ALU (hliníkový prah) |
| | | (mm) | | | | | | | | |
| 72 mm pánt TKZ púzdrový 82 mm pánt TKZ púzdrový | „80“ | 800 | 970 | 841 | 940 | 2020 | 2110 | 2041 | 2090 | 20 |
| | „90“ | 900 | 1070 | 941 | 1040 | 2020 | 2110 | 2041 | 2090 | 20 |
| | „100“ | 1000 | 1170 | 1041 | 1140 | 2020 | 2110 | 2041 | 2090 | 20 |
| Rozmery dverí s hliníkovým prahom so zárubňou ŠTANDARD 90 x 100, pánt TKZ PÚZDROVÝ | | | | | | | | | | |
| Hrúbka krídla | Označenie dverí | S | So | Ss | Šz | H | Ho | Hs | H _z | Hpa ALU (hliníkový prah) |
| | | (mm) | | | | | | | | |
| 102 mm pánt len a výhradne TKZ púzdrový | „80“ | 800 | 1000 | 871 | 980 | 2020 | 2130 | 2056 | 2110 | 20 |
| | „90“ | 900 | 1100 | 971 | 1080 | 2020 | 2130 | 2056 | 2110 | 20 |
| | „100“ | 1000 | 1200 | 1071 | 1180 | 2020 | 2130 | 2056 | 2110 | 20 |
| Rozmery bezpoldrážkových dverí (drevený prah) so zárubňou ŠTANDARD 80 x 100 | | | | | | | | | | |
| Hrúbka krídla | Označenie dverí | S | So | Ss | Šz | H | Ho | Hs | H _z | Hpd DREVO (drevený prah) |
| | | (mm) | | | | | | | | |
| 82 mm 102 mm | „80“ | 800 | 980 | 865 | 960 | 2020 | 2140 | 2024 | 2120 | 40 |
| | „90“ | 900 | 1080 | 965 | 1060 | 2020 | 2140 | 2024 | 2120 | 40 |
| | „100“ | 1000 | 1180 | 1065 | 1160 | 2020 | 2140 | 2024 | 2120 | 40 |
| Rozmery dverí s dreveným prahom so zárubňou ŠTANDARD 70 x 100, pánt RAMEL 20 | | | | | | | | | | |
| Hrúbka krídla | Označenie dverí | S | So | Ss | Šz | H | Ho | Hs | H _z | Hpd DREVO (drevený prah) |
| | | (mm) | | | | | | | | |
| 72 mm pánt RAMEL 20 82 mm pánt RAMEL 20 | „80“ | 800 | 970 | 841 | 940 | 2020 | 2130 | 2041 | 2110 | 40 |
| | „90“ | 900 | 1070 | 941 | 1040 | 2020 | 2130 | 2041 | 2110 | 40 |
| | „100“ | 1000 | 1170 | 1041 | 1140 | 2020 | 2130 | 2041 | 2110 | 40 |
| Rozmery dverí s dreveným prahom so zárubňou ŠTANDARD 70 x 100, pánt TKZ PÚZDROVÝ | | | | | | | | | | |
| Hrúbka krídla | Označenie dverí | S | So | Ss | Šz | H | Ho | Hs | H _z | Hpd DREVO (drevený prah) |
| | | (mm) | | | | | | | | |
| 72 mm pánt TKZ púzdrový 82 mm pánt TKZ púzdrový | „80“ | 800 | 970 | 841 | 940 | 2020 | 2130 | 2041 | 2110 | 40 |
| | „90“ | 900 | 1070 | 941 | 1040 | 2020 | 2130 | 2041 | 2110 | 40 |
| | „100“ | 1000 | 1170 | 1041 | 1140 | 2020 | 2130 | 2041 | 2110 | 40 |
| Rozmery dverí s dreveným prahom so zárubňou ŠTANDARD 90 x 100, pánt TKZ PÚZDROVÝ | | | | | | | | | | |
| Hrúbka krídla | Označenie dverí | S | So | Ss | Šz | H | Ho | Hs | H _z | Hpd DREVO (drevený prah) |
| | | (mm) | | | | | | | | |
| 102 mm pánt len a výhradne TKZ púzdrový | „80“ | 800 | 1000 | 871 | 980 | 2020 | 2150 | 2056 | 2130 | 40 |
| | „90“ | 900 | 1100 | 971 | 1080 | 2020 | 2150 | 2056 | 2130 | 40 |
| | „100“ | 1000 | 1200 | 1071 | 1180 | 2020 | 2150 | 2056 | 2130 | 40 |



| PRÍPLATKY K DVERÁM ZA NETYPICKOSŤ | |
|-----------------------------------|--|
| Por. | Popis |
| 1. | Bez PRÍPLATKY za dvere užšie ako 104 cm a nižšie ako 212 cm pre hr. 72 mm a 82 mm a bez príplatky za dvere užšie ako 108 cm a nižšie ako 214 cm pre hr. 102 mm |
| 2. | PRÍPLATOK za širšie dvere: |
| a) | Dvere širšie do celkovej šírky 108 cm (dvere hr. 72 mm a 82 mm) |
| b) | Dvere širšie do celkovej šírky 112 cm (dvere s hr. 102 mm) |
| c) | Dvere s celkovou šírkou od 108 cm do 114 cm (dvere hr. 72 mm a 82 mm) |
| d) | Dvere s celkovou šírkou od 114 cm do 118 cm (dvere s hr. 102 mm) |
| e) | Príplatok za dvere s rozmerom „100“ (114 x 209,2/210 – dvere s hr. 72 mm a 82 mm), (118 x 211,2/213 – dvere s hr. 102 mm) |
| 3. | Príplatok za vyššie dvere (bez svetlíka): |
| a) | V rozsahu od 212 do 215 cm + 15% hodnoty typických dverí |
| b) | V rozsahu od 215 do 224 cm + 30% hodnoty typických dverí |
| c) | V rozsahu od 224 do 250 cm + 40% hodnoty typických dverí |
| d) | V rozsahu od 251 do 300 cm + 50% hodnoty typických dverí |
| 4. | Bočný prídavok pri celkovej šírke dverí do 150 cm: |
| a) | Otvárateľná so zasklením + 75% hodnoty jednokrídlových dverí |
| b) | Otvárateľná bez zasklenia + 70% hodnoty jednokrídlových dverí |
| c) | Pevná imitácia krídla bez zasklenia + 50% hodnoty jednokrídlových dverí |
| d) | Pevná imitácia krídla so zasklením + 60% hodnoty jednokrídlových dverí |
| e) | Pevná v zárubni – mahagón-meranti (nezávisle od celkovej šírky) |
| f) | Pevná v zárubni – dubová (nezávisle od celkovej šírky) |
| g) | Pevná v zárubni – borovicová (nezávisle od celkovej šírky) |
| 5. | Bočný prídavok pri celkovej šírke dverí od 151 cm do 170 cm: |
| a) | Otvárateľná so zasklením + 95% hodnoty jednokrídlových dverí |
| b) | Otvárateľná bez zasklenia + 90% hodnoty jednokrídlových dverí |
| c) | Pevná imitácia krídla so zasklením + 85% hodnoty jednokrídlových dverí |
| d) | Pevná imitácia krídla bez zasklenia + 80% hodnoty jednokrídlových dverí |
| e) | Pevná v zárubni – mahagón-meranti (nezávisle od celkovej šírky) |
| f) | Pevná v zárubni – dubová (nezávisle od celkovej šírky) |
| g) | Pevná v zárubni – borovicová (nezávisle od celkovej šírky) |
| 6. | PRÍPLATOK za dvojkridlové dvere so šírkou od 171 do 196 cm je + 110% hodnoty jednokrídlových dverí |
| 7. | Pevné prídavky v zárubni a horné svetlíky |
| a) | Pevná v zárubni – mahagón-meranti |
| b) | Pevná v zárubni – dubová (nezávisle od celkovej šírky) |
| c) | Pevná v zárubni – borovicová (nezávisle od celkovej šírky) |
| d) | Pevná imitácia krídla do celkovej výšky dverí 250 cm + 50% hodnoty dverí |
| 8. | Príplatky-farba |
| a) | Farba zo vzorkovník odtieňov RAL (jednokrídlové dvere), okrem RAL 9016 (biela) a RAL 7016 (antracit) |
| b) | Dvere dvojfarebné |
| 9. | Príplatok za zmenu zasklenie |
| a) | Pevný príplatok za zmenu zasklenie napr. zrkadlo, mliečne sklo, pieskované, P4, REFLEX GRAFIT, čierny REFLEX, ANTISOL čierny |
| 10. | Zhrubnutie zárubne: za 10 mm/mb (borovica, dub, meranti) |
| 11. | Rozšírenie zárubne do šírky múru vo forme tunela: |
| a) | materiál mahagón-meranti za každý cm nastaviteľná obložka mahagón-meranti |
| b) | materiál dub za každý cm nastaviteľná obložka dub |
| c) | materiál borovica za každý cm nastaviteľná obložka borovica |
| 12. | Maskovacie obložky 10 mm x 60 mm sada na jednu stranu |
| a) | mahagón-meranti |
| b) | dub |
| c) | borovica |
| 13. | Štvrtgulfaté lišty 10 mm x 25 mm sada na jednu stranu (sada) |
| a) | mahagón-meranti |
| b) | dub |
| c) | borovica |
| 14. | Hliníkový odkvap pre dvere otvárané dovnútra. |
| a) | Drevený odkvap pre dvere otvárané dovnútra. |
| 15. | Pevný prídavok zasklený so sklom zarovno s krídlom (dostupné iba pri bezpoldrážkových dverách) |
| 16. | Čierna zárubňa RAL 9005 alebo iný odtieň zo vzorkovníka RAL alebo NCS |

PRIEZOR



PÁNT TKZ v odtieňoch patina, nikel alebo čierna
hr. 102 mm – štandard
hr. 72 mm a 82 mm – príplatok

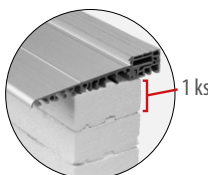

TERMOIZOLAČNÁ VLOŽKA
výš. 3 cm x 10 cm x dĺž. 120 cm – príplatok
výš. 5 cm x 10 cm x dĺž. 120 cm – príplatok
výš. 10 cm x 10 cm x dĺž. 120 cm – príplatok

ELEKTROZÁPADKA



ELEKTROZÁPADKA je dostupná iba s lištovým zámkom na 1 alebo 2 vložky

NAPÁJAČ



KONTAKTRON ALARMOVÝ



KRYTKY NA PÁNTY



AXA HLINÍKOVÉ KRYTKY

krytky na štyri pánty (sada) hliníkové Metal Bud (nikel, patina)
krytky na štyri pánty (sada) hliníkové AXA (inox, F1)
krytky na štyri pánty (sada) hliníkové AXA (čierna, F4)
krytky RETRO na štyri pánty (sada)



KRYTKA RETRO

patina, inox lesk, zlato lesk

PRÍPRAVOK NA ÚDRŽBU DVERÍ



Pravidelná starostlivosť o drevené okná a dvere je dôležitou podmienkou dlhej životnosti ich povrchu. Aby boli náklady čo najnižšie, firma ADLER vyvinula sadu na údržbu, jednoduchú a účinnú na použitie. Nie je potrebný žiadny štetec, žiadny brúsny papier, stačí len sada na údržbu. Mikroskopické praskliny a póry v lazúre budú uzavreté, čím sa výrazne predĺži životnosť lakov a vodou riediteľných lazúr.

SAMOZATVÁRAČ



RAMENNÝ SAMOZATVÁRAČ s funkciou STOP a obmedzovačom otvorenia v odtieni inox, čiernej, bielej alebo mosadznej



SKRYTÝ SAMOZATVÁRAČ s funkciou STOP a obmedzovačom otvorenia v farbe inox alebo čiernej

LIŠTOVÉ ZÁMKY

LIŠTOVÝ ZÁMOK
NA JEDNU VLOŽKU:
hr. 82 mm a 102 mm – štandard
hr. 72 mm – príplatok

LIŠTOVÝ ZÁMOK
NA DVE VLOŽKY:
hr. 82 mm – príplatok
hr. 72 mm – príplatok

LIŠTOVÝ ZÁMOK ADR 5-BODOVÝ NA
1 VLOŽKU
– príplatok

Pri použití lištového zámku dvere spĺňajú požiadavky na 2. triedu odolnosti proti vlámaniu RC2



ZÁCHYTNÁ LIŠTA za
príplatok

AUTOMATICKÝ ZÁMOK 3- alebo 4-bodový
na 1 alebo 2 vložky zámok v čiernej farbe za
príplatok

AUTOMATICKÝ ZÁMOK ADR
5-BODOVÝ
iba na 1 vložku

ZÁMOK MR2 3- alebo 4-bodový na
1 alebo 2 vložky
– používaný pri elektrickom zámku

A – HLAVNÝ ZÁMOK
B – HORNÝ DODATOČNÝ ZÁMOK

NEREZOVÉ MADLÁ

farba INOX alebo práškovo lakované na čierno (príplatok za čierne madlo)

príplatok za LED podsvietenie madla
(ovládanie LED je štandardne pomocou súmrakového senzora)

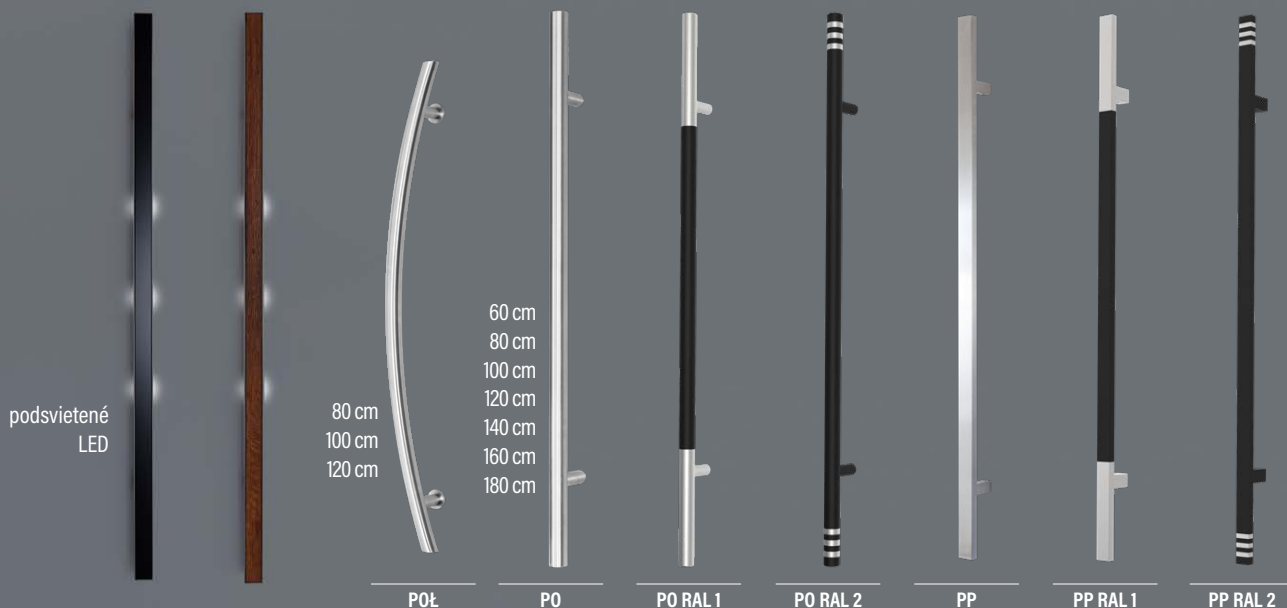

čierne sklo s podsvietením
dĺ. 120, 150 alebo 180 cm

drevené (starý dub) s podsvietením
dĺ. 120, 150 alebo 180 cm

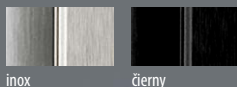

príplatok za podsvietenie madla

K35
do dĺžky 180 cm (dlhšie individuálna cenová ponuka)

O35
do dĺžky 180 cm

G60
do dĺžky 180 cm

NEREZOVÉ MADLÁ, INOX alebo ČIERNE

| PO - rovný / šikmý | |
|--------------------|--|
| 1-stranný | |
| 60 cm | |
| 80 cm | |
| 100 cm | |
| 120 cm | |
| 140 cm | |
| 160 cm | |
| 180 cm | |
| PP - rovný / šikmý | |
| 60 cm | |
| 80 cm | |
| 100 cm | |
| 120 cm | |
| 140 cm | |
| 160 cm | |
| 180 cm | |
| POĽ okrúhly- oblúk | |
| 80 cm | |
| 100 cm | |
| 120 cm | |
| 140 cm | |
| 160 cm | |
| 180 cm | |

OTVÁRANIE DVERÍ

Pri výbere dverí s antabou (madlom) máte na výber až tri spôsoby otvárania:

- otváranie kľúčom
- otváranie funkciou „deň-noc“ na elektrickom zámku alebo kľúčom
- otváranie tlačidlom alebo kľúčom.

Za príplatok sú madlá dostupné s tlačidlom „funkcia otvárania dverí pri použití elektrického zámku alebo motora“



verzia 1:

- tlačidlo v madle
- elektrický zámok
- napájací zdroj
- diaľkový spúšťač

verzia 2:

- tlačidlo v madle
- motor pre zámok GU
- napájací zdroj
- káblová priechodka

ANTABA z profilu 80x20 mm
farba čierna alebo inox



MADLO S ČÍTAČKOU ODTLAČKOV PRSTOV



Súprava obsahuje:

- vybraný čítač
- automatický zámok s motorom
- elektronická káblová priechodka s napájacím zdrojom

Čítač môže byť namontovaný v antabe alebo na krídle.

MADLO S KLÁVESNICOU A ČÍTAČKOU ODTLAČKOV PRSTOV



Súprava obsahuje:

- vybraný čítač
- automatický zámok s motorom
- elektronická káblová priechodka s napájacím zdrojom

Numerická klávesnica + navyše čítačka odtlačkov prstov (možnosť použitia len na madle).

NUMERICKÁ KLÁVESNICA



Súprava obsahuje:

- numerická klávesnica
- automatický zámok s motorom
- elektronická káblová priechodka s napájacím zdrojom

Klávesnica môže byť namontovaná v antabe alebo na krídle.

MADLO WLM

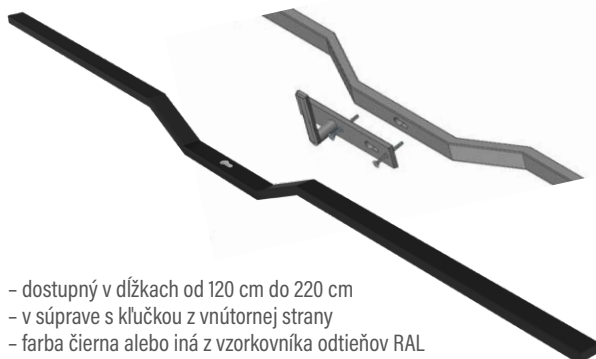

- dostupný v dĺžkach od 120 cm do 220 cm
- v súprave s kľučkou z vnútornej strany
- farba čierna alebo iná z vzorkovníka odtieňov RAL

VLOŽKY SMART



NOVINKA

INTELENTNÁ BEZTRIEDNA VLOŽKA ERKADO SMART

otváranie: PIN, RFID karta alebo aplikácia TTlock vo farbe čiernej



NOVINKA

INTELENTNÁ BEZTRIEDNA VLOŽKA ERKADO SMART

otváranie: odtlačok prsta, RFID karta alebo aplikácia TTlock vo farbe čiernej

DIGITÁLNY PRIEHLIADAČ



MODEL DDS 2

- možnosť uloženia až 50 fotografií z kamery namontovanej v priezore
- dátum a čas urobenej fotografie
- možnosť vloženia karty do 8 GB
- vstavané zvončeky

KLÚČKY SMART NOVINKA



ERKADO SMART základná bezpečnostná trieda aplikácia určená pre kľučku: TTlock vo farbách inox, čierna a zlatá

NAPROJEKTUJTE SVOJE VOKAJŠIE DVERE

Pozývame vás na vytvorenie vlastného modelu vonkajších dverí. Namí používané technológie nám umožňujú vyrobiť prakticky akýkoľvek vzor navrhnutý vami.

Cena dverí vyrobených podľa individuálneho projektu sa stanovuje individuálne. Vitajte!

KLUČKY

AXA



AXA FAST základná bezpečnostná trieda vo farbách inox, F3 (zlatá) a čierna



ODIN 3. bezpečnostná trieda vo farbách nikel, inox, patina



HAGA kľučka a kľučko-madlo (pevné) základná bezpečnostná trieda vo farbách nikel, inox, patina, čierna

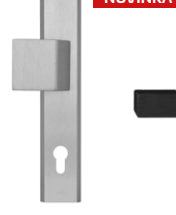

NOVINKA

LIBERA 3. bezpečnostná trieda vo farbách inox, čierna



NOVINKA

LEONARDO základná bezpečnostná trieda vo farbách inox, čierna, skryté montážne prvky aj na vnútornej strane



PRESTIGE 3. bezpečnostná trieda vo farbách nikel, inox, patina, čierna, F3 (zlatá)



JUPITER FLEX 3. bezpečnostná trieda vo farbách inox, patina, čierna



QUEBEC 3. bezpečnostná trieda vo farbách patina, inox



TOTAL vo farbách inox, patina, čierna



METRO v odtieni nehrdzavejúca oceľ



CERTUS RC2 v odtieňoch inox, čierny str



Metal-Bud

PRODUCENT KLAMEK

NOVINKA



CERTUS RC3 v odtieňoch inox, čierny str



Metal-Bud

PRODUCENT KLAMEK

NOVINKA



SADA ERKADO CERTUS KĽUČKA + ŠTÍT SLIM (DVERE S JEDNOSTRANNÝM MADLOM), v odtieňoch inox, čierny str



NOVINKA



HORNÉ ROZETY CERTUS (DVERE S MADLOM) v odtieňoch inox, čierny str

NOVINKA

KLUČKY A ROZETY na jednostranné madlá



Sada SOLO GAJA kľučka + štít SLIM (dvere s madlom) Sada horných štítov SOLO GAJA (horný zámok a madlo) v odtieňoch inox, čierna, patina



AXA



AXA SLIM S POHYBLIVOU GUĽOU odtieň INOX alebo čierna za príplatok



MEDOS RIGA ROZETY NA OBOJSTRANNÉ MADLÁ

KLÚČKY NA JEDNOSTRANNÉ MADLO



SOLO VERONA odtieň čierna



SOLO VERONA odtieň patina

KLÚČKY



VERONA odtieň čierna, patina

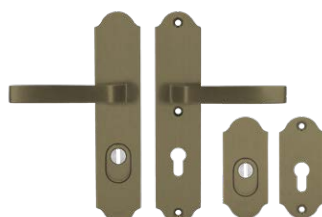

Medos



DUBLIN základná bezpečnostná trieda v odtieňoch inox, mosadz a čierna



WARSAW základná bezpečnostná trieda v odtieňoch inox, mosadz a čierna



KLÚČKA RETRO, ŠTÍT, KLOPAČKA RETRO: v odtieňoch patina, lesklý inox



JEDNOSTRANNÉ MADLO

montovaný pod uhlom 45° s otvormi v osi vložky



dĺ. 50 cm
dĺ. 170 cm



dĺ. 50 cm
dĺ. 170 cm

VERONA v odtieňoch čierna a patina dostupné dve dĺžky: 50 cm a 170 cm

NOVINKA



klúčka-klúčka DAISY obojstranná základná bezpečnostná trieda v odtieni patina



madlo-klúčka DAISY zvnútra klúčka základná bezpečnostná trieda v odtieni patina

NOVINKA



klúčka-klúčka OPERA obojstranná základná bezpečnostná trieda v odtieni matná hnedá



madlo-klúčka OPERA zvnútra klúčka základná bezpečnostná trieda v odtieni matná hnedá



AMERICKÉ MADLO SCHLAGE štýl a bezpečnosť v jednom v odtieňoch strieborná, čierna a antická hnedá



SADA S MADLOM RETRO: - dve mosadzné madlá - ozdobné rozety - mosadzné krytky na pánty v odtieňoch patina, lesklý inox, lesklé zlato

MADLÁ RETRO



RPO 1 antaby.pl

NOVINKA

dĺ. 60 cm
dĺ. 80 cm
dĺ. 100 cm
dĺ. 120 cm
dĺ. 140 cm
dĺ. 160 cm
dĺ. 180 cm
dĺ. 200 cm
dĺ. 220 cm



RPO 2 antaby.pl

NOVINKA



NOVINKA

dĺ. 40 cm
dĺ. 50 cm
dĺ. 60 cm
dĺ. 80 cm
dĺ. 100 cm
dĺ. 120 cm
dĺ. 140 cm
dĺ. 160 cm



NOVINKA

dĺ. 40 cm
dĺ. 50 cm
dĺ. 60 cm
dĺ. 80 cm
dĺ. 100 cm
dĺ. 120 cm
dĺ. 140 cm
dĺ. 160 cm

MADLO RETRO v odtieni inox, čierna za príplatok dostupné dĺžky od 60 cm do 220 cm po 20 cm možnosť použitia tlačidla v madle

MADLO WOBÍ LINEA Classico v odtieni inox, čierna za príplatok

MADLO WOBÍ LINEA Classico 45° v odtieni inox, čierna za príplatok montované pod uhlom 45° s otvormi v osi vložky

V oboch madlách WOBÍ je možnosť použitia tlačidla v madle, čítačky odtlačkov prstov, bodového LED podsvietenia so súmrakovým senzorom.

VLOŽKY

| hr. 102 mm | hr. 82 mm | hr. 72 mm |
|--|--|--|
| vložka kl. „B“ 65/60 univerzálna | vložka kl. „C“ 65/45 univerzálna | vložka 65/35 Gombík kl. B |
| vložka kl. „B“ 65/60 s gombíkom | vložka kl. „C“ 65/45 s gombíkom | vložka 65/35 Univerzálna kl. B |
| vložka kl. „C“ 65/60 univerzálna | vložka kl. „B“ 65/45 univerzálna | vložky 65/35 Gombík kl. C |
| vložka kl. „C“ 65/60 s gombíkom | vložka kl. „B“ 65/45 s gombíkom | vložky 65/35 Univerzálna kl. C |
| vložky sys. 1 kľúča (2 ks) kl. „B“ 65/60 | vložky sys. 1 kľúča (2 ks) kl. „B“ 65/45 | vložky sys. 1 kľúča (2 ks) kl. „B“ 65/35 |
| vložky sys. 1 kľúča (2 ks) kl. „C“ 65/60 | vložky sys. 1 kľúča (2 ks) kl. „C“ 65/45 | vložky sys. 1 kľúča (2 ks) kl. „C“ 65/35 |

Vložky dostupné v farbách: nikel, mosadz a čierna
Príplatok za čierne vložky

RETRO OBLOŽKY SPOLU S DEKORAČNOU KORUNOU

Klasické riešenie, ktoré dodáva dverám výnimočný charakter a eleganciu.



variant obložiek 1



variant obložiek 2

- šírka obložky 8 cm, výška koruny 12 cm
- možnosť použitia obložiek a koruny aj pri rozšírení, vo forme tunela ako zvonkajšej strany, tak aj z vnútornej strany

ROZŠÍRENIE ZÁRUBNÍ

Rozšírenie vo forme tunela môže byť ako z vnútornej, tak aj z vonkajšej strany.

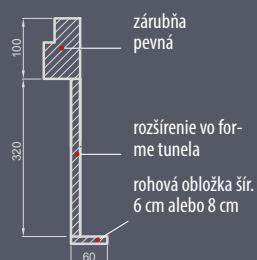



ERKADO
dvere, to je náš svet

ERKADO DREWNO Sp. z o. o.

Osiedle POM 8
23-275 Gościeradów Ukazowy
Polsko
NIP 8652562260
Závod:
Chwałowice 156
37-455 Radomyśl nad Sanem
Polsko

tel. +48 15 845 33 88
e-mail: dz@erkado.pl
www.erkado.pl

SKONTROLUJTE CENY

DREVENÉ DVERE



OCELOVÉ DVERE



VNÚTORNÉ DVERE



Záručný list a montážny návod sú priložené k produktu. Tento katalóg slúži ako ilustračný informačný materiál. Výrobca si vyhradzuje právo na zmeny dostupného tovaru. Vzorkovníky farieb sa môžu v skutočnosti líšiť od tých, ktoré sú prezentované v tomto katalógu. Prosíme, konzultujte farby s originálnymi vzorkovníkmi u našich distribútorov.

Schválenia a certifikáty: Certifikát kvality CE vonkajších dverí