

ERKADO

ușile sunt lumea noastră

CATALOG DE UȘI
DE LEMN

EDIȚIE: 1/2024
în vigoare de la 7.05.2024

RO

UȘI EXTERIOARE DIN LEMN



TEHNOLOGIE DE PRODUCȚIE INOVATOARE

Această tehnologie permite menținerea frumuseții ușilor din lemn, eliminând totodată majoritatea problemelor care însoțesc tehnologiile tradiționale tip tăblie, cum ar fi: uscarea și alunecarea chesoanelor de uși, deformarea canaturilor, decolorarea neuniformă a elementelor individuale ale ușii, crăparea și ondularea de furnire precum și probleme cu umpluturile îmbinărilor.



STRUCTURĂ SOLIDĂ

Structura ușii permite menținerea unor proprietăți ridicate de izolație termică și acustică. Ușile noastre se bazează pe o structură realizată dintr-un cadru de pin-meranti sau pin-stejar, întărit cu o foaie de tablă și un profil în formă de C. Dvs. decideți ce grosime are ușa. Ușile pot avea o grosime de 72, 82 sau 102 mm, dar, ca principiu, structura lor este fixă. În interior, între învelișul realizat din placaj de meranti, pin sau stejar, rezistent la apă, de o grosime de 7 sau 12 mm, se află o grilă umplută cu spumă poliuretanică.



GARANȚIE DE
2 ani



SIGURANȚĂ

Toate ușile sunt prevăzute cu protecțiile antifracție sub formă de încuietoare cu bară (sau două încuietori independente), balamale rezistente și executate solid precum și cu întăriri din tablă de oțel. Acest lucru asigură liniștea și ajută la securizarea casei împotriva efracției.



RC2
clasa antifracție



ECOLOGIE

Pentru fabricarea ușilor folosim lacuri ecologice diluabili cu apă și lemnul provenit din pădurile legale poloneze. Deșeurile de producție sunt colectate și supuse reciclării, iar producția în sine este un proces sigur pentru angajații noștri.

FINISARE

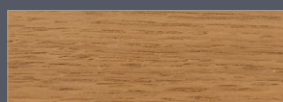

STEJAR SIMPLU STANDARD



STEJAR CU NODURI¹⁾



STEJAR CU NODURI PERIAT²⁾



PIN



MERANTI

¹⁾ contra cost suplimentar - dispunerea de inele poate fi verticală sau orizontală (cu excepția modelelor cu frezare adâncă)

²⁾ contra cost suplimentar - dispunerea de inele poate fi verticală sau orizontală (cu excepția modelelor cu frezare adâncă)

LĂCUIRE

- Vopsire hidrodinamică cu vopsele pe bază de apă conform paletarului de culori Erkado sau vopsele acoperitoare RAL cu sistemul ADLER Protor. Protor este un sistem de lăcuire a ușilor exterioare cu 2 componente (5 straturi), cu o rezistență peste medie la intemperii și la ciupercile nocive pentru lemnul. Datorită durității sale ridicate și rezistenței la zgârieturi, sistemul Protor garantează durabilitatea extremă a ușilor exterioare pentru mulți ani.
- Lemnul pentru furnir diferă prin culoare, structură și consistență. Chiar și în cazul unui singur soi de lemn, pot exista diferențe semnificative. Acestea sunt caracteristicile lemnului natural și nu pot sta la baza unor reclamații.
- Decolorările prezentate au un caracter explicativ și nu pot fi considerate mostre de culoare.



STEJAR NATUR



STEJAR ÎNTUNECAT⁴⁾



TEAK



NUC



ALB



NOUȚATE

STEJAR RUSTIC



WINCHESTER



STEJAR AURIU



MAHON

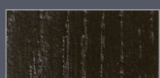

PALISANDRU



RAL 7016



NOUȚATE

ANTRACITĂ CUARȚ



PALETAR DE CULORI RAL³⁾

UȘI EXTERIOARE

seria GLASS	13
seria INOX	17
seria MODERN	28
seria CLASSIC	44
seria RETRO	56
EXTINDEREA / ARIPI TIP PUI	58

UȘI INTERIOARE DIN LEMN

UNO PREMIUM	72
UNO PREMIUM LUX	74
BALDUR	76
MAGNOLIA	78
LAURENCJA	80
MISKANT	82
TURAN	84
NEMEZJA	86
MILDA	88
ANUBIS	90
SYLENA	92
LOFT	94
TOCURI ȘI FERONERIE PENTRU UȘILE INTERIOARE	96

PACHETE DE GEAMURI	96
---------------------------------	----

INFORMAȚII TEHNICE	98
---------------------------------	----

UȘI PIVOT	103
------------------------	-----

CERTIFICATE AER CURAT	103
------------------------------------	-----

DIMENSIUNILE UȘILOR EXTERIOARE	104
---	-----

COSTURI SUPLIMENTARE LA UȘI EXTERIOARE	105
---	-----

ACCESORII PENTRU UȘILE EXTERIOARE	106
--	-----

UȘI EXTERIOARE DIN LEMN



P1 pag. 47



P2 pag. 47



P3 pag. 49



P4 pag. 50



P5 pag. 49



P6 pag. 52



P7 pag. 35



P8 pag. 41



P9 pag. 41



P10 pag. 42



P11 pag. 48



P12 pag. 52



P13 pag. 51



P14 pag. 52



P15 pag. 48



P16 pag. 49



P17 pag. 47



P18 pag. 43



P19 pag. 49



P20 pag. 42



P21 pag. 42



P22 pag. 38



P23 pag. 55



P24 pag. 34



P25 pag. 34



P26 pag. 33



P27 pag. 36



P28 pag. 41



P29 pag. 48



P30 pag. 55



P31 pag. 51



P32 pag. 39



P33 pag. 49



P34 pag. 38



P35 pag. 47



P36 pag. 51



P37 pag. 41



P38 pag. 47



P39 pag. 54



P40 pag. 34



P41 pag. 31



P42 pag. 20



P44 pag. 21



P45 pag. 49



P46 pag. 22



P47 pag. 41

UȘI EXTERIOARE DIN LEMN



P48 pag. 20



P49 pag. 54



P50 pag. 38

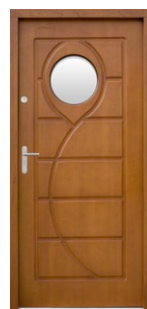

P51 pag. 54

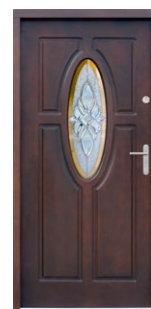

P52 pag. 55



P53 pag. 31



P54 pag. 51



P55 pag. 33



P56 pag. 24



P57 pag. 19



P58 pag. 25



P59 pag. 43



P60 pag. 19



P61 pag. 39



P62 pag. 39



P63 pag. 54

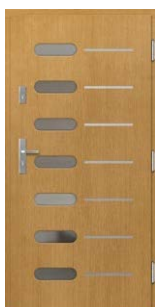

P64 pag. 25



P65 pag. 54



P66 pag. 24



P67 pag. 32



P68 pag. 21



P69 pag. 36



P70 pag. 20



P71 pag. 35



P72 pag. 41



P73 pag. 39



P74 pag. 36



P75 pag. 39



P76 pag. 39



P77 pag. 40



P78 pag. 40



P79 pag. 32



P80 pag. 40

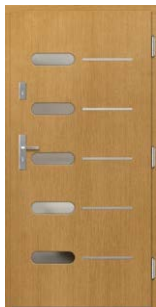

P81 pag. 25



P82 pag. 31



P83 pag. 32



P84 pag. 31

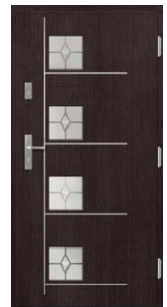

P89 pag. 26



P90 pag. 26

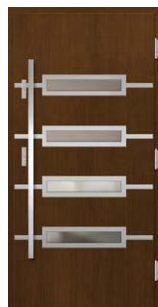

P91 pag. 21



P92 pag. 36



P93 pag. 40



P94 pag. 33

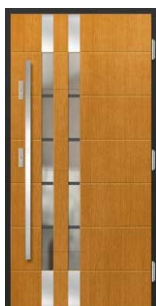

P95 pag. 23



P96 pag. 47



P97 pag. 25

UȘI EXTERIOARE DIN LEMN



P98 pag. 27



P99 pag. 21



P100 pag. 21



P101 pag. 23



P102 pag. 25



P103 pag. 26

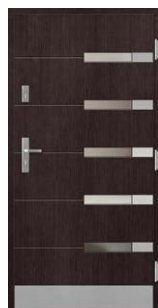

P104 pag. 22



P105 pag. 22



P106 pag. 27



P107 pag. 42



P108 pag. 42



P109 pag. 42



P110 pag. 43



P111 pag. 52



P112 pag. 52



P113 pag. 51



P114 pag. 51



P115 pag. 50



P116 pag. 52



P117 pag. 50



P118 pag. 34



P119 pag. 32



P120 pag. 14



P121 pag. 14



P122 pag. 14



P123 pag. 14



P124 pag. 14



P125 pag. 14



P126 pag. 15



P127 pag. 15



P128 pag. 19



P129 pag. 19



P130 pag. 21



P131 pag. 27

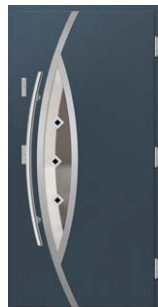

P132 pag. 27



P133 pag. 24

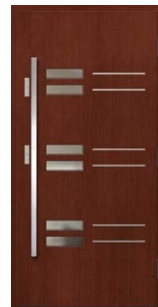

P134 pag. 25



P135 pag. 27



P136 pag. 19



P137 pag. 36



P138 pag. 32



P139 pag. 40



P140 pag. 31



P141 pag. 31



P142 pag. 35



P143 pag. 48

≡ UȘI EXTERIOARE DIN LEMN



P144 pag. 48



P145 pag. 43



P146 pag. 36



P147 pag. 43



P148 pag. 40

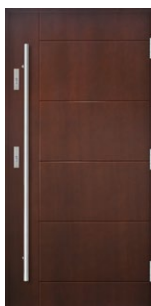

P149 pag. 43



P150 pag. 19



P151 pag. 34



P152 pag. 15



P153 pag. 15



P154 pag. 16



P155 pag. 23



P156 pag. 24



P157 pag. 32



P158 pag. 24



P159 pag. 37



P160 pag. 37



P161 pag. 37



P162 pag. 37



P163 pag. 37



P164 pag. 37



P165 pag. 53



P166 pag. 53



P167 pag. 53



P168 pag. 53



P169 pag. 55



P170 pag. 55



P171 pag. 53



P172 pag. 54



P173 pag. 56



P174 pag. 34



P175 pag. 48



P176 pag. 16



P177 pag. 18



P178 pag. 16



P179 pag. 16



P180 pag. 18



P181 pag. 18



P182 pag. 57



P183 pag. 57



P184 pag. 57



P185 pag. 57



P186 pag. 53



P187 pag. 45



P188 pag. 16



P189 pag. 55

UȘI EXTERIOARE DIN LEMN



P190 pag. 57



P191 pag. 57



P192 pag. 29



P193 pag. 45



P194 pag. 45



P195 pag. 45



P196 pag. 45



P197 pag. 29



P198 pag. 29



P199 pag. 29



P200 pag. 29



P201 pag. 45



P202 pag. 46



P203 pag. 29



P204 pag. 30



P205 pag. 30



P206 pag. 24



P207 pag. 30



P208 pag. 46



P209 pag. 46

Seria de uși din lemn Glass, decorată cu geam negru, se regăsește excelent în construcții moderne. Lemnul natural asortat custicla neagră lucioasă este o combinație șic și atemporală.

Material de finisare:

- meranti, stejar sau pin

Structură:

- garnitură în canat și toc
- sistem anti-spargere pe partea balamalei
- înveliș exterior al canatului, executat din placaj rezistent la apă
- structura interioară a canatului sub formă de grilă cu umplutură din spumă poliuretanică
- cadrul de canat executat din lemn, întărit cu foaie de tablă și profilul C

Set standard:

- grosime 72 mm
- două încuietori independente cu bolț
- patru balamale reglabile în trei planuri
- pachet de geamuri REFLEX MARO
- prag din aluminiu cu bariera termică sau unul din lemn



P123

GROSIMEA UȘII

- ◀ 72 ▶ ◀ 82 ▶ ◀ 102 ▶

TIP



MICĂ ADÂNCIME FREZARE

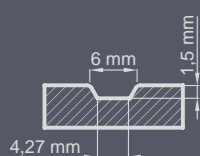

MARE ADÂNCIME FREZARE

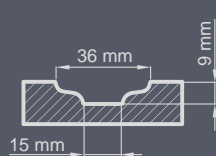

FINISARE

¹⁾ contra cost suplimentar - dispunerea de inele poate fi verticală sau orizontală (cu excepția modelelor cu frezare adâncă)
²⁾ contra cost suplimentar - dispunerea de inele poate fi verticală sau orizontală (cu excepția modelelor cu frezare adâncă)

PALETAR DE CULORI RAL³⁾

³⁾ contra cost suplimentar ⁴⁾ culoarea cea mai apropiată de nuc PVC



P120

Sticlă neagră cu centrul translucid



P121



P122



P123

Inele cu noduri contra cost suplimentar



P124

Inele cu noduri contra cost suplimentar



P125

Inele cu noduri contra cost suplimentar

*) Sticlă lăcuită este disponibilă numai pe fața exterioară.

UȘĂ NEFĂLȚUITĂ - cost suplimentar la prețul ușii de gr. 82 și 102 mm în varianta fălțuită. Cost suplimentar pentru balamalele nefălțuite de culoare neagră.

Ușile ERKADO sunt disponibile numai în dimensiuni non-standard **fără cost suplimentar** pentru dimensiunea non-standard. Costul suplimentar se aplică numai la ușile cu înălțime peste 212 cm și lățime peste 102 cm. Inox negru sau altă culoare din paletarul RAL contra cost suplimentar.



GARANȚIE DE
2 ani

RC2
clasa
anti-efracție

ÎNDEPLINEȘTE
CERINȚELE
PROIECTULUI
AER CURAT



P126



P127



P152

Inele cu noduri contra cost suplimentar
Sticlă neagră cu centrul translucid



P153

Inele cu noduri contra cost suplimentar
Oglindă venețiană cu centrul translucid



¹⁾ contra cost suplimentar

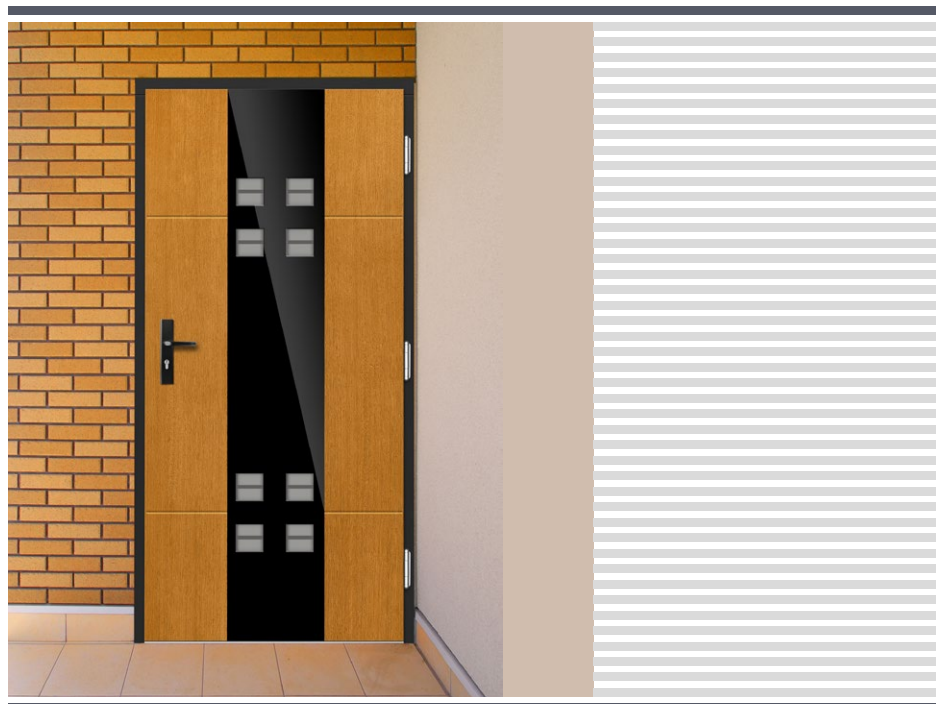

*) Sticla lăcuită este disponibilă numai pe fața exterioară.

UȘĂ NEFĂLȚUITĂ - cost suplimentar la prețul ușii de gr. 82 și 102 mm în varianta fălțuită. Cost suplimentar pentru balamalele nefălțuite de culoare neagră.

Ușile ERKADO sunt disponibile numai în dimensiuni non-standard **fără cost suplimentar** pentru dimensiunea non-standard. Costul suplimentar se aplică numai la ușile cu înălțime peste 212 cm și lățime peste 102 cm. Inox negru sau altă culoare din paletarul RAL contra cost suplimentar.

NOUȚATE



P176

Inele cu noduri contra cost suplimentar
Sticlă neagră cu centrul translucid

NOUȚATE



P178

NOUȚATE



P179

Oglindă venețiană cu centrul translucid



P154 (vedere din exterior)

Inele cu noduri contra cost suplimentar
Sticlă neagră cu centrul translucid



P154 (vedere din interior)

Inele cu noduri contra cost suplimentar

1

2

NOUȚATE



P188

1 sticlă neagră 2 inox negru

Inele cu noduri contra cost suplimentar
inox pe ambele fețe contra cost suplimentar

*) Sticla lăcuită este disponibilă numai pe fața exterioară.

UȘĂ NEFĂLȚUITĂ - cost suplimentar la prețul ușii de gr. 82 și 102 mm în varianta fălțuită. Cost suplimentar pentru balamalele nefălțuite de culoare neagră.

Ușile ERKADO sunt disponibile numai în dimensiuni non-standard fără cost suplimentar pentru dimensiunea non-standard. Costul suplimentar se aplică numai la ușile cu înălțime peste 212 cm și lățime peste 102 cm. Inox negru sau altă culoare din paletarul RAL contra cost suplimentar.

Aluminiul nobil periat în combinație cu lemnul natural asigură un design superior. În plus, panoul Inox protejează suprafața ușii împotriva deteriorărilor exterioare.

Material de finisare:

- meranti, stejar sau pin

Structură:

- garnitură în canat și toc
- sistem anti-spargere pe partea balamalei
- înveliș exterior al canatului, executat din placaj rezistent la apă
- structura interioară a canatului sub formă de grilă cu umplutură din spumă poliuretanică
- cadrul de canat executat din lemn, întărit cu foaie de tablă și profilul C

Set standard:

- grosime 72 mm
- două încuietori independente cu bolț
- patru balamale reglabile în trei planuri
- pachet de geamuri REFLEX MARO
- prag din aluminiu cu bariera termică sau unul din lemn



P99

300 cm
 GARANȚIE DE 2 ani
 RC2 clasa anti-efracție
 ÎNDEPLINEȘTE CERINȚELE PROGRAMULUI AER CURAT

GROSIMEA UȘII

- ◀ 72 ▶ ◀ 82 ▶ ◀ 102 ▶

TIP



FREZARE

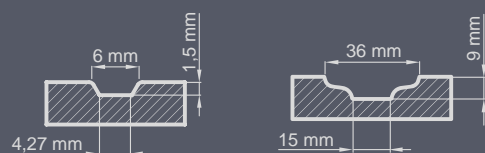

FINISARE

STEJAR SIMPLU STANDARD	STEJAR CU NODURI PERIAT ²⁾
STEJAR CU NODURI CPL ¹⁾	PIN
MERANTI	

¹⁾ contra cost suplimentar - dispunerea de inele poate fi verticală sau orizontală (cu excepția modelelor cu frezare adâncă)
²⁾ contra cost suplimentar - dispunerea de inele poate fi verticală sau orizontală (cu excepția modelelor cu frezare adâncă)

STEJAR NATUR	STEJAR ÎNTUNECAT ⁴⁾	TEAK	NUC	ALB	STEJAR RUSTIC
WINCHESTER	STEJAR AURIU	MAHON	PALISANDRU	RAL 7016	ANTRACITĂ CUARȚ

NOUȚATE STEJAR RUSTIC
NOUȚATE ANTRACITĂ CUARȚ
 PALETAR DE CULORI RAL³⁾

³⁾ contra cost suplimentar ⁴⁾ culoarea cea mai apropiată de nuc PVC

Inox negru sau altă culoare din paletarul RAL contra cost suplimentar.



P177

Inele cu noduri contra cost suplimentar
Cost suplimentar pentru inox pe două fețe



P180

Inele cu noduri contra cost suplimentar
Cost suplimentar pentru inox pe două fețe



P181

Inele cu noduri contra cost suplimentar
Cost suplimentar pentru inox pe două fețe



¹⁾ contra cost suplimentar



***) UȘĂ NEFĂLȚUITĂ** - cost suplimentar la prețul ușii de gr. 82 și 102 mm în varianta fălțuită. Cost suplimentar pentru balamalele nefălțuite de culoare neagră.

Ușile ERKADO sunt disponibile numai în dimensiuni non-standard **fără cost suplimentar** pentru dimensiunea non-standard. Costul suplimentar se aplică numai la ușile cu înălțime peste 212 cm și lățime peste 102 cm. Inox negru sau altă culoare din paletarul RAL contra cost suplimentar.



GARANȚIE DE
2 ani

RC2
clasa
anti-efracție

ÎNDEPLINEȘTE
CERINȚELE
PROIECȚIILOR
AER CURAT



Inox negru sau altă culoare din paletarul RAL contra cost suplimentar.



P128

Cost suplimentar pentru inox pe două fețe



P129

Cost suplimentar pentru inox pe două fețe



P60

Cost suplimentar pentru inox pe două fețe



P150

Cost suplimentar pentru inox pe două fețe



P136

Cost suplimentar pentru inox pe două fețe
Două culori contra cost suplimentar



P57

Cost suplimentar pentru inox pe două fețe
Două culori contra cost suplimentar

*) **UȘĂ NEFĂLȚUITĂ** - cost suplimentar la prețul ușii de gr. 82 și 102 mm în varianta fălțuită. Cost suplimentar pentru balamalele nefălțuite de culoare neagră.

Ușile ERKADO sunt disponibile numai în dimensiuni non-standard **fără cost suplimentar** pentru dimensiunea non-standard. Costul suplimentar se aplică numai la ușile cu înălțime peste 212 cm și lățime peste 102 cm. Inox negru sau altă culoare din paletarul RAL contra cost suplimentar.



Inox negru sau altă culoare din paletarul RAL contra cost suplimentar.



P70

Cost suplimentar pentru inox pe două fețe



P48

Cost suplimentar pentru inox pe două fețe



P42

Cost suplimentar pentru inox pe două fețe



¹⁾ contra cost suplimentar



***) UȘĂ NEFĂLȚUITĂ** - cost suplimentar la prețul ușii de gr. 82 și 102 mm în varianta fălțuită. Cost suplimentar pentru balamalele nefălțuite de culoare neagră.

Ușile ERKADO sunt disponibile numai în dimensiuni non-standard **fără cost suplimentar** pentru dimensiunea non-standard. Costul suplimentar se aplică numai la ușile cu înălțime peste 212 cm și lățime peste 102 cm. Inox negru sau altă culoare din paletarul RAL contra cost suplimentar.



GARANȚIE DE
2 ani

RC2
clasa
anti-efracție

ÎNDEPLINEȘTE
CERINȚELE
PROIECTULUI
AER CURAT



Inox negru sau altă culoare din paletarul RAL contra cost suplimentar.



P99

Cost suplimentar pentru inox pe două fețe



P68

Cost suplimentar pentru inox pe două fețe
Geom contra cost suplimentar



P130

Cost suplimentar pentru inox pe două fețe



P44

Cost suplimentar pentru inox pe două fețe



P91

Cost suplimentar pentru inox pe două fețe



P100

Cost suplimentar pentru inox pe două fețe

*) **UȘĂ NEFĂLȚUITĂ** - cost suplimentar la prețul ușii de gr. 82 și 102 mm în varianta fălțuită. Cost suplimentar pentru balamalele nefălțuite de culoare neagră.

Ușile ERKADO sunt disponibile numai în dimensiuni non-standard **fără cost suplimentar** pentru dimensiunea non-standard. Costul suplimentar se aplică numai la ușile cu înălțime peste 212 cm și lățime peste 102 cm. Inox negru sau altă culoare din paletarul RAL contra cost suplimentar.



Inox negru sau altă culoare din paletarul RAL contra cost suplimentar.



P105

Cost suplimentar pentru inox pe două fețe



P46

Cost suplimentar pentru inox pe două fețe



P104

cost suplimentar pentru inox pe două fețe + placa inferioară din oțel contra cost suplimentar



¹⁾ contra cost suplimentar



***) UȘĂ NEFĂLȚUITĂ** - cost suplimentar la prețul ușii de gr. 82 și 102 mm în varianta fălțuită. Cost suplimentar pentru balamalele nefălțuite de culoare neagră.

Ușile ERKADO sunt disponibile numai în dimensiuni non-standard **fără cost suplimentar** pentru dimensiunea non-standard. Costul suplimentar se aplică numai la ușile cu înălțime peste 212 cm și lățime peste 102 cm. Inox negru sau altă culoare din paletarul RAL contra cost suplimentar.



GARANȚIE DE
2 ani

RC2
clasa
anti-efracție

ÎNDEPLINEȘTE
CERINȚELE
TEHNICII
AER CURAT



Inox negru sau altă culoare din paletarul RAL contra cost suplimentar.



P155

Cost suplimentar pentru inox pe două fețe



P101

Cost suplimentar pentru inox pe două fețe



P95

Cost suplimentar pentru inox pe două fețe



¹⁾ contra cost suplimentar



^{*)} UȘĂ NEFĂLȚUITĂ - cost suplimentar la prețul ușii de gr. 82 și 102 mm în varianta fălțuită. Cost suplimentar pentru balamalele nefălțuite de culoare neagră.

Ușile ERKADO sunt disponibile numai în dimensiuni non-standard fără cost suplimentar pentru dimensiunea non-standard. Costul suplimentar se aplică numai la ușile cu înălțime peste 212 cm și lățime peste 102 cm. Inox negru sau altă culoare din paletarul RAL contra cost suplimentar.

Inox negru sau altă culoare din paletarul RAL contra cost suplimentar.



P66

Cost suplimentar pentru inox pe două fețe



P133

Cost suplimentar pentru inox pe două fețe



P56

Cost suplimentar pentru inox pe două fețe

NOUȚATE



P156

Inele cu noduri contra cost suplimentar
Cost suplimentar: inox pe două fețe, bicolor.
Prețurile indicate se referă la o singură culoare. Pentru ușile prezentate în imagine, la prețul de bază trebuie adăugat un cost suplimentar (culoare neagră, bicolor, inele cu noduri)

- 1** Culoare neagră lăcuită RAL 9005
- 2** inox negru



P158

Cost suplimentar pentru inox pe două fețe

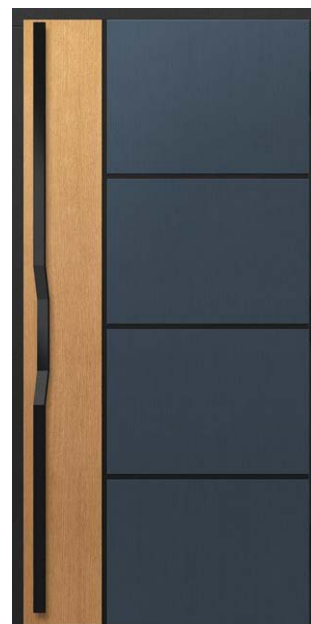

P206

Cost suplimentar pentru inox pe două fețe
Cost suplimentar pentru bicolor, așa cum se arată

***UȘĂ NEFĂLȚUITĂ** - cost suplimentar la prețul ușii de gr. 82 și 102 mm în varianta fălțuită. Cost suplimentar pentru balamalele nefălțuite de culoare neagră.

Ușile ERKADO sunt disponibile numai în dimensiuni non-standard **fără cost suplimentar** pentru dimensiunea non-standard. Costul suplimentar se aplică numai la ușile cu înălțime peste 212 cm și lățime peste 102 cm. Inox negru sau altă culoare din paletarul RAL contra cost suplimentar.



GARANȚIE DE
2 ani

RC2
clasa
anti-efracție

ÎNDEPLINEȘTE
CERINȚELE
PROIECTULUI
AER CURAT



Inox negru sau altă culoare din paletarul RAL contra cost suplimentar.



P58

Cost suplimentar pentru inox pe două fețe



P97

Cost suplimentar pentru inox pe două fețe



P134

Cost suplimentar pentru inox pe două fețe



P81

Cost suplimentar pentru inox pe două fețe

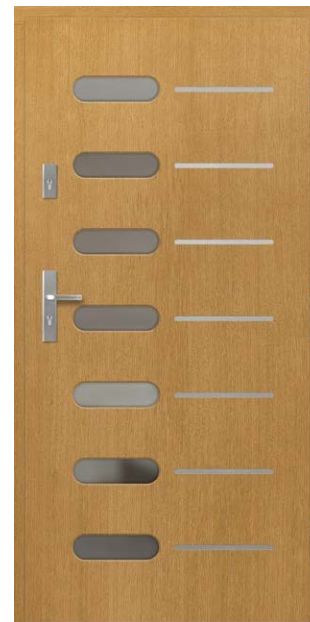

P64

Cost suplimentar pentru inox pe două fețe



P102

Cost suplimentar pentru inox pe două fețe

*) **UȘĂ NEFĂLȚUITĂ** - cost suplimentar la prețul ușii de gr. 82 și 102 mm în varianta fălțuită. Cost suplimentar pentru balamalele nefălțuite de culoare neagră.

Ușile ERKADO sunt disponibile numai în dimensiuni non-standard **fără cost suplimentar** pentru dimensiunea non-standard. Costul suplimentar se aplică numai la ușile cu înălțime peste 212 cm și lățime peste 102 cm. Inox negru sau altă culoare din paletarul RAL contra cost suplimentar.

Inox negru sau altă culoare din paletarul RAL contra cost suplimentar.



P89

Cost suplimentar: inox pe două fețe + vitralii



P90

Cost suplimentar: inox pe două fețe + vitralii



P103

Cost suplimentar: inox pe două fețe + vitralii



¹⁾ contra cost suplimentar



***) UȘĂ NEFĂLȚUITĂ** - cost suplimentar la prețul ușii de gr. 82 și 102 mm în varianta fălțuită. Cost suplimentar pentru balamalele nefălțuite de culoare neagră.

Ușile ERKADO sunt disponibile numai în dimensiuni non-standard **fără cost suplimentar** pentru dimensiunea non-standard. Costul suplimentar se aplică numai la ușile cu înălțime peste 212 cm și lățime peste 102 cm. Inox negru sau altă culoare din paletarul RAL contra cost suplimentar.



GARANTIE DE
2 ani

RC2
clasa
anti-efracție

ÎNDEPLINEȘTE
CERINȚELE
PROIECȚIILOR
AER CURAT



Inox negru sau altă culoare din paletarul RAL contra cost suplimentar.



P131

Cost suplimentar pentru inox pe două fețe



P132

Cost suplimentar pentru inox pe două fețe + vitralii



P135

Cost suplimentar pentru inox pe două fețe + bicolor



P106

Cost suplimentar pentru inox pe două fețe



P98

Cost suplimentar pentru inox pe două fețe

*) **UȘĂ NEFĂLȚUITĂ** - cost suplimentar la prețul ușii de gr. 82 și 102 mm în varianta fălțuită. Cost suplimentar pentru balamalele nefălțuite de culoare neagră.

Ușile ERKADO sunt disponibile numai în dimensiuni non-standard **fără cost suplimentar** pentru dimensiunea non-standard. Costul suplimentar se aplică numai la ușile cu înălțime peste 212 cm și lățime peste 102 cm. Inox negru sau altă culoare din paletarul RAL contra cost suplimentar.

O trăsătură caracteristică a acestei linii este forma modernă a frezelor și geamurilor. Modelele sunt caracterizate printr-un design coerent bazat pe figuri geometrice.

Material de finisare:

- meranti, stejar sau pin

Structură:

- garnitură în canat și toc
- sistem anti-spargere pe partea balamalei
- înveliș exterior al canatului, executat din placaj rezistent la apă
- structura interioară a canatului sub formă de grilă cu umplutură din spumă poliuretanică
- cadru de canat executat din lemn, întărită cu foaie de tablă și profilul C

Set standard:

- grosime 72 mm
- două încuietori independente cu bolț
- patru balamale reglabile în trei planuri
- pachet de geamuri REFLEX MARO
- prag din aluminiu cu bariera termică sau unul din lemn



P141



GROSIMEA UȘII

- ◀ 72 ▶
- ◀ 82 ▶
- ◀ 102 ▶

TIP



FREZARE

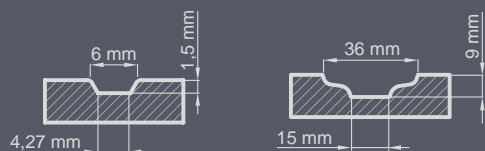

FINISARE

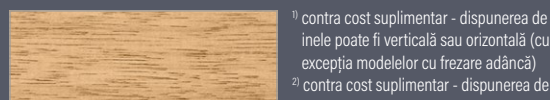
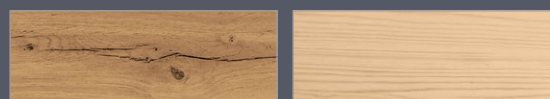
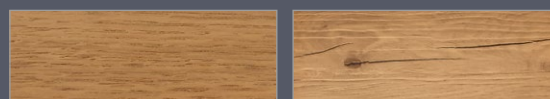

¹⁾ contra cost suplimentar - dispunerea de inele poate fi verticală sau orizontală (cu excepția modelelor cu frezare adâncă)
²⁾ contra cost suplimentar - dispunerea de inele poate fi verticală sau orizontală (cu excepția modelelor cu frezare adâncă)



STEJAR NATUR



STEJAR ÎNTUNECAT⁴⁾



TEAK



NUC



ALB



NOUȚATE

STEJAR RUSTIC



WINCHESTER



STEJAR AURIU



MAHON



PALISANDRU



RAL 7016



NOUȚATE

ANTRACITĂ CUARȚ



PALETAR DE CULORI RAL³⁾



GARANTIE DE
2 ani

RC2
clasa anti-efracție

ÎNDEPLINEȘTE
CERINȚELE
PROIECTULUI
AER CURAT



NOUTATE



P192

NOUTATE



P197

NOUTATE



P198

NOUTATE



P199

NOUTATE



P200

NOUTATE



P203

*) **UȘĂ NEFĂLȚUITĂ** - cost suplimentar la prețul ușii de gr. 82 și 102 mm în varianta fălțuită. Cost suplimentar pentru balamalele nefălțuite de culoare neagră.

Ușile ERKADO sunt disponibile numai în dimensiuni non-standard **fără cost suplimentar** pentru dimensiunea non-standard. Costul suplimentar se aplică numai la ușile cu înălțime peste 212 cm și lățime peste 102 cm.



NOUTATE

P204



NOUTATE

P205



NOUTATE

P207

Frezare doar pe o singură parte din exterior



¹⁾ contra cost suplimentar



***) UȘĂ NEFĂLȚUITĂ** - cost suplimentar la prețul ușii de gr. 82 și 102 mm în varianta fălțuită. Cost suplimentar pentru balamalele nefălțuite de culoare neagră.

Ușile ERKADO sunt disponibile numai în dimensiuni non-standard **fără cost suplimentar** pentru dimensiunea non-standard. Costul suplimentar se aplică numai la ușile cu înălțime peste 212 cm și lățime peste 102 cm.



GARANȚIE DE
2 ani

RC2
clasa
anti-efracție

ÎNDEPLINEȘTE
CERINȚELE
PROȘANULUI
AER CURAT



P82



P140



P141



P84



P53



P41

*) **UȘĂ NEFĂLȚUITĂ** - cost suplimentar la prețul ușii de gr. 82 și 102 mm în varianta fălțuită. Cost suplimentar pentru balamalele nefălțuite de culoare neagră.

Ușile ERKADO sunt disponibile numai în dimensiuni non-standard **fără cost suplimentar** pentru dimensiunea non-standard. Costul suplimentar se aplică numai la ușile cu înălțime peste 212 cm și lățime peste 102 cm.





P83



P79



P138



P67

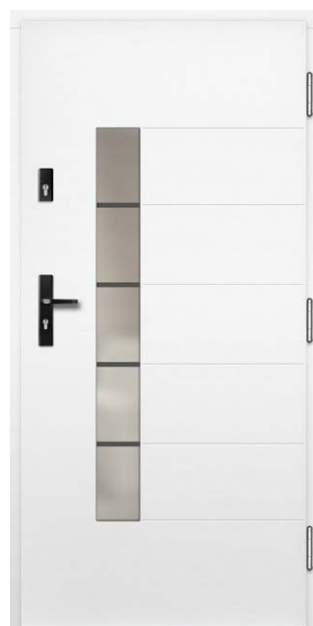

P119



P157

Inele cu noduri contra cost suplimentar

*) **UȘĂ NEFĂLȚUITĂ** - cost suplimentar la prețul ușii de gr. 82 și 102 mm în varianta fălțuită. Cost suplimentar pentru balamalele nefălțuite de culoare neagră.

Ușile ERKADO sunt disponibile numai în dimensiuni non-standard **fără cost suplimentar** pentru dimensiunea non-standard. Costul suplimentar se aplică numai la ușile cu înălțime peste 212 cm și lățime peste 102 cm.



GARANTIE DE
2 ani

RC2
clasa
anti-efracție

ÎNDEPLINEȘTE
CERINȚELE
PROIECȚIILOR
AER CURAT



P55



P94



P26



¹⁾ contra cost suplimentar



***) UȘĂ NEFĂLȚUITĂ** - cost suplimentar la prețul ușii de gr. 82 și 102 mm în varianta fălțuită. Cost suplimentar pentru balamalele nefălțuite de culoare neagră.

Ușile ERKADO sunt disponibile numai în dimensiuni non-standard **fără cost suplimentar** pentru dimensiunea non-standard. Costul suplimentar se aplică numai la ușile cu înălțime peste 212 cm și lățime peste 102 cm.





P151



P24



P25



P40



P118



P174

*) **UȘĂ NEFĂLȚUITĂ** - cost suplimentar la prețul ușii de gr. 82 și 102 mm în varianta fălțuită. Cost suplimentar pentru balamalele nefălțuite de culoare neagră.

Ușile ERKADO sunt disponibile numai în dimensiuni non-standard **fără cost suplimentar** pentru dimensiunea non-standard. Costul suplimentar se aplică numai la ușile cu înălțime peste 212 cm și lățime peste 102 cm.



GARANTIE DE
2 ani

RC2
clasa
anti-efracție

ÎNDEPLINEȘTE
CERINȚELE
PROGRAMULUI
AER CURAT

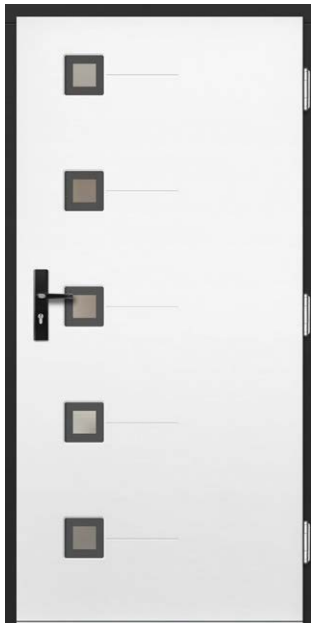

P71



P7

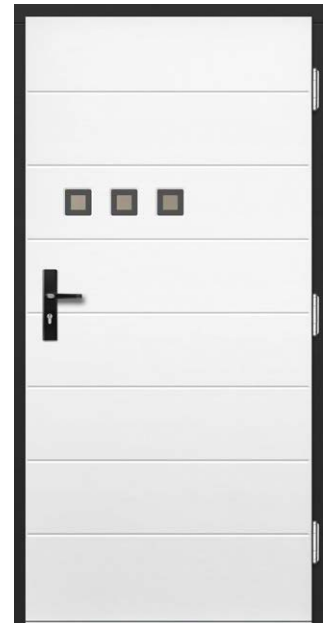

P142



¹⁾ contra cost suplimentar



***) UȘĂ NEFĂLȚUITĂ** - cost suplimentar la prețul ușii de gr. 82 și 102 mm în varianta fălțuită. Cost suplimentar pentru balamalele nefălțuite de culoare neagră.

Ușile ERKADO sunt disponibile numai în dimensiuni non-standard **fără cost suplimentar** pentru dimensiunea non-standard. Costul suplimentar se aplică numai la ușile cu înălțime peste 212 cm și lățime peste 102 cm.



P146



P27



P92



P74



P137



P69

*) **UȘĂ NEFĂLȚUITĂ** - cost suplimentar la prețul ușii de gr. 82 și 102 mm în varianta fălțuită. Cost suplimentar pentru balamalele nefălțuite de culoare neagră.

Ușile ERKADO sunt disponibile numai în dimensiuni non-standard **fără cost suplimentar** pentru dimensiunea non-standard. Costul suplimentar se aplică numai la ușile cu înălțime peste 212 cm și lățime peste 102 cm.



GARANȚIE DE
2 ani

RC2
clasa
anti-efracție

ÎNDEPLINEȘTE
CERINȚELE
PROȘANULUI
AER CURAT



P159



P160



P161



P162



P163



P164

*) **UȘĂ NEFĂLȚUITĂ** - cost suplimentar la prețul ușii de gr. 82 și 102 mm în varianta fălțuită. Cost suplimentar pentru balamalele nefălțuite de culoare neagră.

Ușile ERKADO sunt disponibile numai în dimensiuni non-standard **fără cost suplimentar** pentru dimensiunea non-standard. Costul suplimentar se aplică numai la ușile cu înălțime peste 212 cm și lățime peste 102 cm.





P50



P22



P34

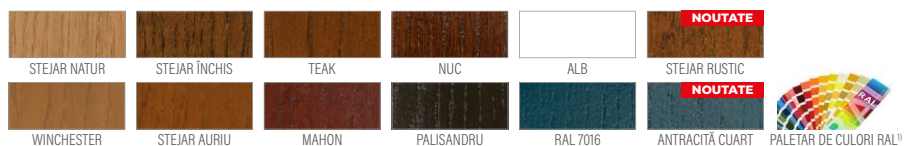

¹⁾ contra cost suplimentar



***) UȘĂ NEFĂLȚUITĂ** - cost suplimentar la prețul ușii de gr. 82 și 102 mm în varianta fălțuită. Cost suplimentar pentru balamalele nefălțuite de culoare neagră.

Ușile ERKADO sunt disponibile numai în dimensiuni non-standard **fără cost suplimentar** pentru dimensiunea non-standard. Costul suplimentar se aplică numai la ușile cu înălțime peste 212 cm și lățime peste 102 cm.



GARANTIE DE
2 ani

RC2
clasa
anti-efracție

ÎNDEPLINEȘTE
CERINȚELE
PROIECȚIILOR
AER CURAT



P75



P61



P76



P62



P73



P32

*) **UȘĂ NEFĂLȚUITĂ** - cost suplimentar la prețul ușii de gr. 82 și 102 mm în varianta fălțuită. Cost suplimentar pentru balamalele nefălțuite de culoare neagră.

Ușile ERKADO sunt disponibile numai în dimensiuni non-standard **fără cost suplimentar** pentru dimensiunea non-standard. Costul suplimentar se aplică numai la ușile cu înălțime peste 212 cm și lățime peste 102 cm.





P139



P77



P93



P80



P78



P148

*) **UȘĂ NEFĂLȚUITĂ** - cost suplimentar la prețul ușii de gr. 82 și 102 mm în varianta fălțuită. Cost suplimentar pentru balamalele nefălțuite de culoare neagră.

Ușile ERKADO sunt disponibile numai în dimensiuni non-standard **fără cost suplimentar** pentru dimensiunea non-standard. Costul suplimentar se aplică numai la ușile cu înălțime peste 212 cm și lățime peste 102 cm.



GARANȚIE DE
2 ani

RC2
clasa
anti-efracție

ÎNDEPLINEȘTE
CERINȚELE
PROIECTULUI
AER CURAT



P8



P9



P28



P47



P37



P72

*) **UȘĂ NEFĂLȚUITĂ** - cost suplimentar la prețul ușii de gr. 82 și 102 mm în varianta fălțuită. Cost suplimentar pentru balamalele nefălțuite de culoare neagră.

Ușile ERKADO sunt disponibile numai în dimensiuni non-standard **fără cost suplimentar** pentru dimensiunea non-standard. Costul suplimentar se aplică numai la ușile cu înălțime peste 212 cm și lățime peste 102 cm.



P107



P108



P109



P20



P21



P10

Vitralii contra cost suplimentar

*) **UȘĂ NEFĂLȚUITĂ** - cost suplimentar la prețul ușii de gr. 82 și 102 mm în varianta fălțuită. Cost suplimentar pentru balamalele nefălțuite de culoare neagră.

Ușile ERKADO sunt disponibile numai în dimensiuni non-standard **fără cost suplimentar** pentru dimensiunea non-standard. Costul suplimentar se aplică numai la ușile cu înălțime peste 212 cm și lățime peste 102 cm.



GARANȚIE DE
2 ani

RC2
clasa
anti-efracție

ÎNDEPLINEȘTE
CERINȚELE
PROIECȚIILOR
AER CURAT



P145



P147



P149



P59



P110

Inele cu noduri contra cost suplimentar



P18

*) **UȘĂ NEFĂLȚUITĂ** - cost suplimentar la prețul ușii de gr. 82 și 102 mm în varianta fălțuită. Cost suplimentar pentru balamalele nefălțuite de culoare neagră.

Ușile ERKADO sunt disponibile numai în dimensiuni non-standard **fără cost suplimentar** pentru dimensiunea non-standard. Costul suplimentar se aplică numai la ușile cu înălțime peste 212 cm și lățime peste 102 cm.



Seria de uși CLASSIC este creată cu gândul la case clasice. Trăsătura caracteristică a acestei linii este un design tradițional atemporal

Material de finisare:

- meranti, stejar sau pin

Structură:

- garnitură în canat și toc
- sistem anti-spargere pe partea balamalei
- înveliș exterior al canatului, executat din placaj rezistent la apă
- structura interioară a canatului sub formă de grilă cu umplutură din spumă poliuretanică
- cadru de canat executat din lemn, întărită cu foaie de tablă și profilul C

Set standard:

- grosime 72 mm
- două încuietori independente cu bolț
- patru balamale reglabile în trei planuri
- pachet de geamuri REFLEX MARO
- prag din aluminiu cu bariera termică sau unul din lemn



P52



GROSIMEA UȘII

- ◀72▶ ◀82▶ ◀102▶

TIP



FREZARE

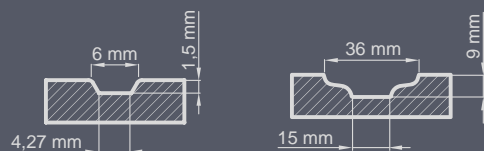

FINISARE

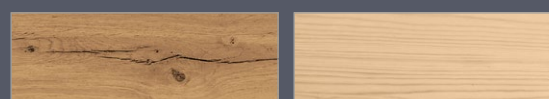
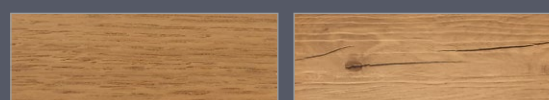

¹⁾ contra cost suplimentar - dispunerea de inele poate fi verticală sau orizontală (cu excepția modelelor cu frezare adâncă)
²⁾ contra cost suplimentar - dispunerea de inele poate fi verticală sau orizontală (cu excepția modelelor cu frezare adâncă)

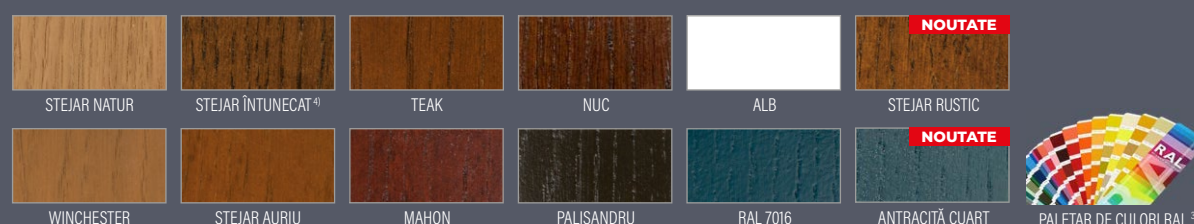

³⁾ contra cost suplimentar ⁴⁾ culoarea cea mai apropiată de nuc PVC



GARANTIE DE
2 ani

RC2
clasa
anti-efracție

ÎNDEPLINEȘTE
CERINȚELE
PROIECȚIILOR
AER CURAT



NOUTATE



P193

NOUTATE



P194

NOUTATE



P195

NOUTATE



P196

NOUTATE



P201

NOUTATE



P187

*) **UȘĂ NEFĂLȚUITĂ** - cost suplimentar la prețul ușii de gr. 82 și 102 mm în varianta fălțuită. Cost suplimentar pentru balamalele nefălțuite de culoare neagră.

Ușile ERKADO sunt disponibile numai în dimensiuni non-standard **fără cost suplimentar** pentru dimensiunea non-standard. Costul suplimentar se aplică numai la ușile cu înălțime peste 212 cm și lățime peste 102 cm.



NOUȚATE

P202



NOUȚATE

P208



NOUȚATE

P209



¹⁾ contra cost suplimentar



***) UȘĂ NEFĂLȚUITĂ** - cost suplimentar la prețul ușii de gr. 82 și 102 mm în varianta fălțuită. Cost suplimentar pentru balamalele nefălțuite de culoare neagră.

Ușile ERKADO sunt disponibile numai în dimensiuni non-standard **fără cost suplimentar** pentru dimensiunea non-standard. Costul suplimentar se aplică numai la ușile cu înălțime peste 212 cm și lățime peste 102 cm.



GARANȚIE DE
2 ani

RC2
clasa
anti-efracție

ÎNDEPLINEȘTE
CERINȚELE
PROIECȚIILOR
AER CURAT



P96



P17



P1



P38



P2



P35

*) **UȘĂ NEFĂLȚUITĂ** - cost suplimentar la prețul ușii de gr. 82 și 102 mm în varianta fălțuită. Cost suplimentar pentru balamalele nefălțuite de culoare neagră.

Ușile ERKADO sunt disponibile numai în dimensiuni non-standard **fără cost suplimentar** pentru dimensiunea non-standard. Costul suplimentar se aplică numai la ușile cu înălțime peste 212 cm și lățime peste 102 cm.





P15



P11



P29



P175



P143



P144

*) UȘĂ NEFĂLȚUITĂ - cost suplimentar la prețul ușii de gr. 82 și 102 mm în varianta fălțuită. Cost suplimentar pentru balamalele nefălțuite de culoare neagră.

Ușile ERKADO sunt disponibile numai în dimensiuni non-standard fără cost suplimentar pentru dimensiunea non-standard. Costul suplimentar se aplică numai la ușile cu înălțime peste 212 cm și lățime peste 102 cm.



GARANȚIE DE
2 ani

RC2
clasa
anti-efracție

ÎNDEPLINEȘTE
CERINȚELE
PROIECȚIILOR
AER CURAT



P5



P3



P45



P19



P33



P16

*) **UȘĂ NEFĂLȚUITĂ** - cost suplimentar la prețul ușii de gr. 82 și 102 mm în varianta fălțuită. Cost suplimentar pentru balamalele nefălțuite de culoare neagră.

Ușile ERKADO sunt disponibile numai în dimensiuni non-standard **fără cost suplimentar** pentru dimensiunea non-standard. Costul suplimentar se aplică numai la ușile cu înălțime peste 212 cm și lățime peste 102 cm.



P4

Vitralii contra cost suplimentar



P117



P115

Vitralii contra cost suplimentar

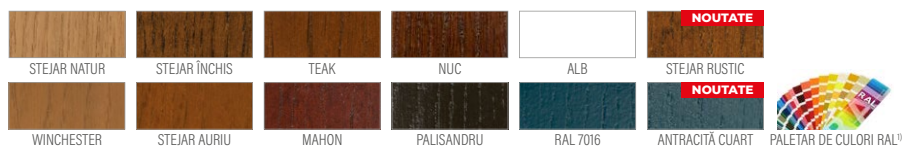

¹⁾ contra cost suplimentar



***) UȘĂ NEFĂLȚUITĂ** - cost suplimentar la prețul ușii de gr. 82 și 102 mm în varianta fălțuită. Cost suplimentar pentru balamalele nefălțuite de culoare neagră.

Ușile ERKADO sunt disponibile numai în dimensiuni non-standard **fără cost suplimentar** pentru dimensiunea non-standard. Costul suplimentar se aplică numai la ușile cu înălțime peste 212 cm și lățime peste 102 cm.



GARANȚIE DE
2 ani

RC2
clasa
anti-efracție

ÎNDEPLINEȘTE
CERINȚELE
PROIECȚIILOR
AER CURAT



P36



P113



P114

Vitralii contra cost suplimentar



P31



P54



P13

Vitralii contra cost suplimentar

*) **UȘĂ NEFĂLȚUITĂ** - cost suplimentar la prețul ușii de gr. 82 și 102 mm în varianta fălțuită. Cost suplimentar pentru balamalele nefălțuite de culoare neagră.

Ușile ERKADO sunt disponibile numai în dimensiuni non-standard **fără cost suplimentar** pentru dimensiunea non-standard. Costul suplimentar se aplică numai la ușile cu înălțime peste 212 cm și lățime peste 102 cm.





P12



P6



P14



P116



P112



P111

*) **UȘĂ NEFĂLȚUITĂ** - cost suplimentar la prețul ușii de gr. 82 și 102 mm în varianta fălțuită. Cost suplimentar pentru balamalele nefălțuite de culoare neagră.

Ușile ERKADO sunt disponibile numai în dimensiuni non-standard **fără cost suplimentar** pentru dimensiunea non-standard. Costul suplimentar se aplică numai la ușile cu înălțime peste 212 cm și lățime peste 102 cm.



GARANTIE DE
2 ani

RC2
clasa
anti-efracție

ÎNDEPLINEȘTE
CERINȚELE
PROIECȚIILOR
AER CURAT



P165



P166



P167

NOUȚATE



P186



P168



P171

*) **UȘĂ NEFĂLȚUITĂ** - cost suplimentar la prețul ușii de gr. 82 și 102 mm în varianta fălțuită. Cost suplimentar pentru balamalele nefălțuite de culoare neagră.

Ușile ERKADO sunt disponibile numai în dimensiuni non-standard **fără cost suplimentar** pentru dimensiunea non-standard. Costul suplimentar se aplică numai la ușile cu înălțime peste 212 cm și lățime peste 102 cm.





P63



P49



P39



P65



P51



P172

*) UȘĂ NEFĂLȚUITĂ - cost suplimentar la prețul ușii de gr. 82 și 102 mm în varianta fălțuită. Cost suplimentar pentru balamalele nefălțuite de culoare neagră.

Ușile ERKADO sunt disponibile numai în dimensiuni non-standard fără cost suplimentar pentru dimensiunea non-standard. Costul suplimentar se aplică numai la ușile cu înălțime peste 212 cm și lățime peste 102 cm.



GARANȚIE DE
2 ani

RC2
clasa
anti-efracție

ÎNDEPLINEȘTE
CERINȚELE
PROIECȚIILOR
AER CURAT



P30

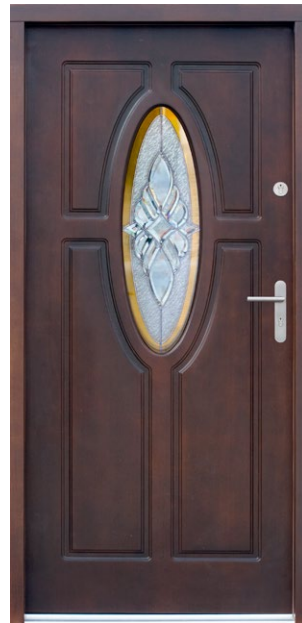

P52

Vitralii contra cost suplimentar



P23

Vitralii contra cost suplimentar

NOUTATE



P189

Șpros între geamuri interioare contra cost suplimentar



P169

Vitralii contra cost suplimentar



P170

Vitralii contra cost suplimentar

*) **UȘĂ NEFĂLȚUITĂ** - cost suplimentar la prețul ușii de gr. 82 și 102 mm în varianta fălțuită. Cost suplimentar pentru balamalele nefălțuite de culoare neagră.

Ușile ERKADO sunt disponibile numai în dimensiuni non-standard **fără cost suplimentar** pentru dimensiunea non-standard. Costul suplimentar se aplică numai la ușile cu înălțime peste 212 cm și lățime peste 102 cm.

Seria de uși RETRO este creată cu gândul la case clasice. Trăsătura caracteristică a acestei linii este un design tradițional atemporal

Material de finisare:

- meranti, stejar sau pin

Structură:

- garnitură în canat și toc
- sistem anti-spargere pe partea balamalei
- înveliș exterior al canatului, executat din placaj rezistent la apă
- structura interioară a canatului sub formă de grilă cu umplutură din spumă poliuretanică
- cadru de canat executat din lemn, întărită cu foaie de tablă și profilul C

Set standard:

- grosime 72 mm
- două încuietori independente cu bolț
- patru balamale reglabile în trei planuri
- pachet de geamuri REFLEX MARO
- prag din aluminiu cu bariera termică sau unul din lemn



P183

300 cm
 GARANȚIE DE 2 ani
 RC2 clasa anti-efracție
 ÎNDEPLINEȘTE CERINȚELE PROGRAMULUI AER CURAT

GROSIMEA UȘII

- ◀ 72 ▶ ◀ 82 ▶ ◀ 102 ▶

TIP



FREZARE

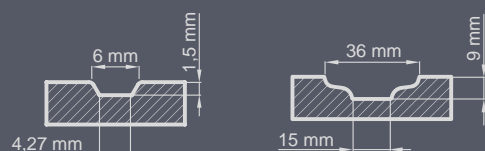

STEJAR NATUR	STEJAR ÎNTUNECAT ⁴⁾	TEAK	NUC	ALB	STEJAR RUSTIC
WINCHESTER	STEJAR AURIU	MAHON	PALISANDRU	RAL 7016	ANTRACITĂ CUARȚ

PALETAR DE CULORI RAL¹⁾

¹⁾ contra cost suplimentar ⁴⁾ culoarea cea mai apropiată de nuc PVC



GARANTIE DE
2 ani

RC2
clasa anti-efracție

ÎNDEPLINEȘTE
CERINȚELE
PROIECȚIILOR
AER CURAT



Elementele decorative apar pe ambele fețe



P173



P184



P185



P182



P190

NOUTATE

NOUTATE



P191

*) **UȘĂ NEFĂLȚUITĂ** - cost suplimentar la prețul ușii de gr. 82 și 102 mm în varianta fălțuită. Cost suplimentar pentru balamalele nefălțuite de culoare neagră.

Ușile ERKADO sunt disponibile numai în dimensiuni non-standard **fără cost suplimentar** pentru dimensiunea non-standard. Costul suplimentar se aplică numai la ușile cu înălțime peste 212 cm și lățime peste 102 cm.

☰ ARIPA TIP "PUI" FIXĂ CU GEAM



CU GEAM FĂȚUIT CU SUPRAFAȚA CANATULUI
(realizarea posibilă numai la uși nefălțuite)



P158

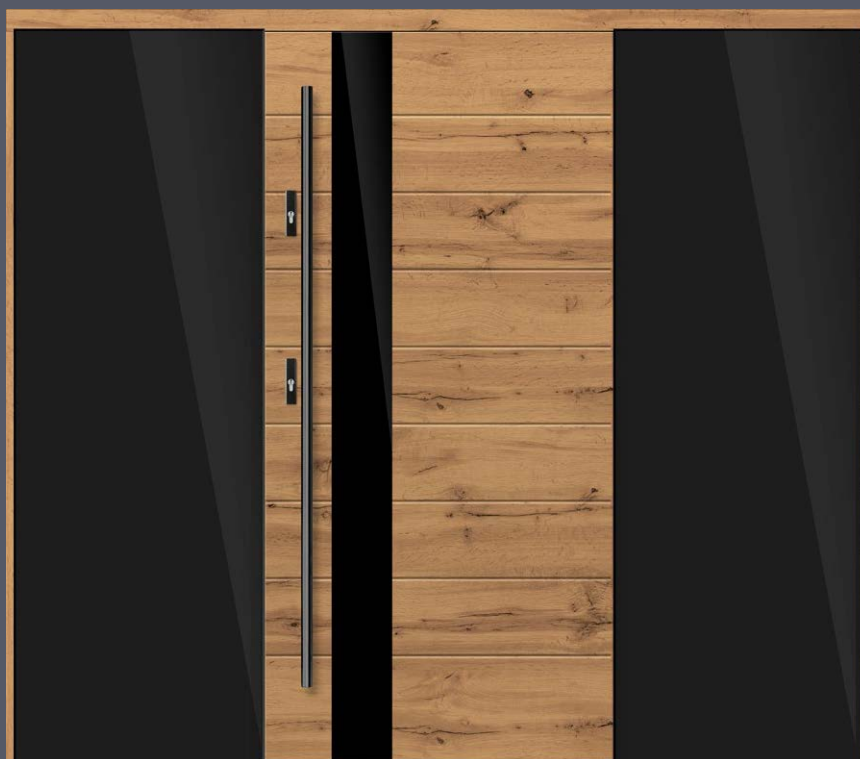

P154



P174
+ ARIPA TIP "PUI" FIXĂ CU GEAM, ÎN TOC



P163
+ ARIPI TIP "PUI" FIXE CU GEAM, ÎN TOC



P169
+ ARIPA "PUI" FIXĂ CU GEAM (IMITAȚIE DE CANAT)



P170
+ ARIPI TIP "PUI" FIXE CU GEAM (IMITAȚIE DE CANAT)

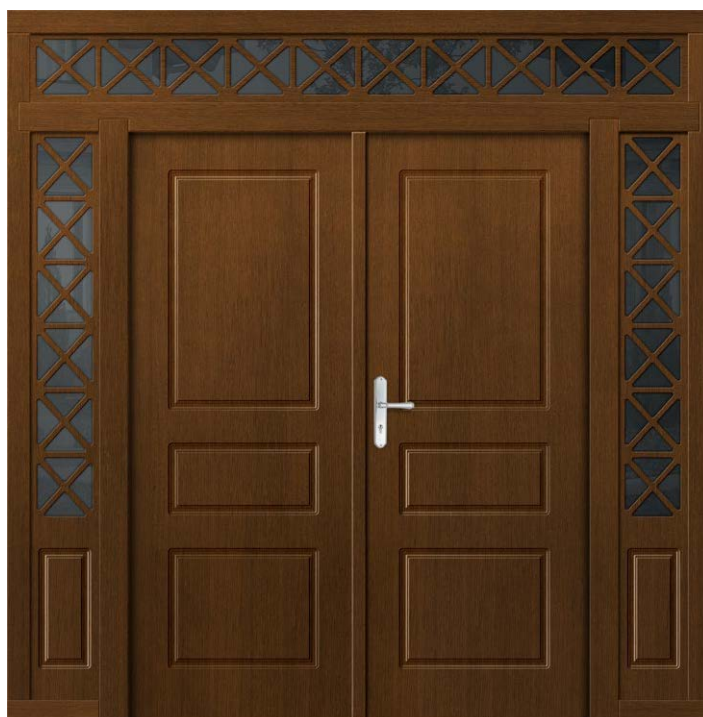

P1

+ ARIPIA TIP "PUI" DESCHISĂ PLINĂ IMITAȚIE DE CANAT + 2 x ARIPI TIP "PUI" FIXE CU GEAM IMITAȚIE DE CANAT
+ SUPRALUMINĂ FIXĂ CU GEAM IMITAȚIE DE CANAT)



P183

+ ARIPIA TIP "PUI" FIXĂ CU GEAM, ÎN TOC
+ SUPRALUMINĂ FIXĂ CU GEAM, ÎN TOC



P185

+ 2 x ARIPI TIP "PUI" FIXE CU GEAM, ÎN TOC
+ SUPRALUMINĂ FIXĂ CU GEAM, ÎN TOC



GARANȚIE DE
2 ani

RC2
clasa
anti-efracție

ÎNDEPLINEȘTE
CERINȚELE
PROIECTULUI
AER CURAT



P1

+ 2 x ARIPI TIP "PUI" FIXE CU GEAM IMITAȚIE DE CANAT



P183

+ ARIPA "PUI" FIXĂ CU GEAM IMITAȚIE DE CANAT





P164
+ ARIPIA TIP "PUI" FIXĂ CU GEAM



P162
+ ARIPII TIP "PUI" FIXE CU GEAM





P189

+ 2 x ARIPI TIP "PUI" FIXE CU GEAM + SUPRALUMINĂ SUPERIOARĂ
+ SUPRALUMINĂ SUPERIOARĂ ARCUIȚĂ CU ȘPROSURI ÎNTRE GEAMURI INTERIOARE

Arcul este evaluat în mod individual



GARANȚIE DE
2 ani

RC2
Clasa
anti-efracție

ÎNDEPLINEȘTE
CERINȚELE
PROIECȚIILOR
AER CURAT



P121

+ ARIPI TIP "PUI" CU GEAM



P3

+ ARIPI TIP "PUI" FIXĂ CU GEAM IMITAȚIE DE CANAT



P17

+ ARIPI TIP "PUI" FIXE CU GEAM





P156
+ ARIPIA TIP "PUI" FIXĂ CU GEAM



P1
+ ARIPI TIP "PUI" FIXE (IMITAȚIE DE CANAT)



P66
+ ARIPIA TIP "PUI" FIXĂ CU GEAM IMITAȚIE DE CANAT

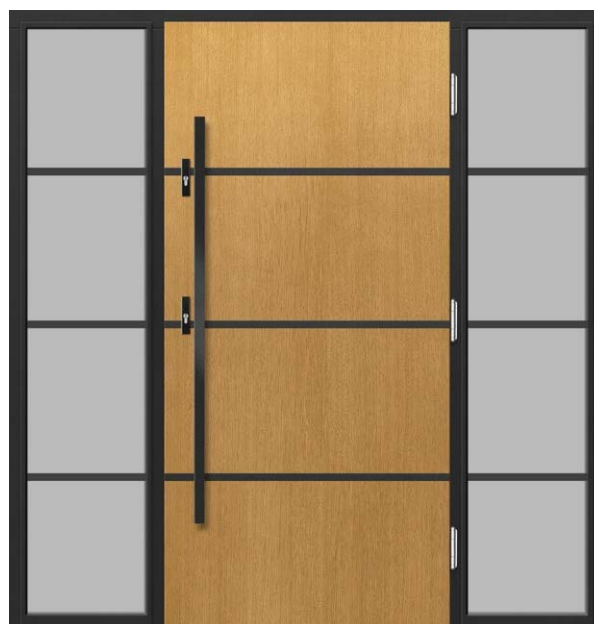

P155
+ ARIPI TIP "PUI" FIXE CU GEAM



GARANTIE DE
2 ani

RC2
clasa
anti-efracție

ÎNDEPLINEȘTE
CERINȚELE
PROIECȚIILOR
AER CURAT



P67
+ ARIPI TIP "PUI" FIXE CU GEAM (IMITAȚIE DE CANAT)



P89
+ ARIPI TIP "PUI" FIXE CU GEAM (IMITAȚIE DE CANAT)



P65
+ ARIPI "PUI" FIXĂ CU GEAM (IMITAȚIE DE CANAT)



P25
+ ARIPI "PUI" FIXĂ CU GEAM (IMITAȚIE DE CANAT)





P9
+ ARIPA "PUI" FIXĂ CU GEAM (IMITAȚIE DE CANAT)

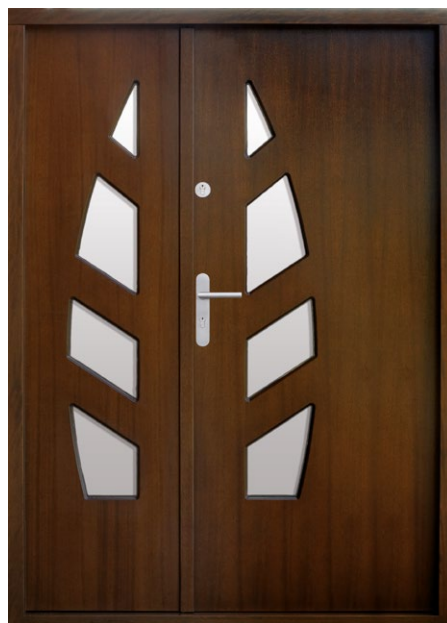

P47
+ ARIPA "PUI" FIXĂ CU GEAM IMITAȚIE DE CANAT



P21
+ ARIPA "PUI" FIXĂ CU GEAM (IMITAȚIE DE CANAT)



P55
+ ARIPA TIP "PUI" FIXĂ CU GEAM, ÎN TOC



GARANȚIE DE
2 ani

RC2
clasa
anti-efracție

ÎNDEPLINEȘTE
CERINȚELE
PROȘANULUI
AER CURAT

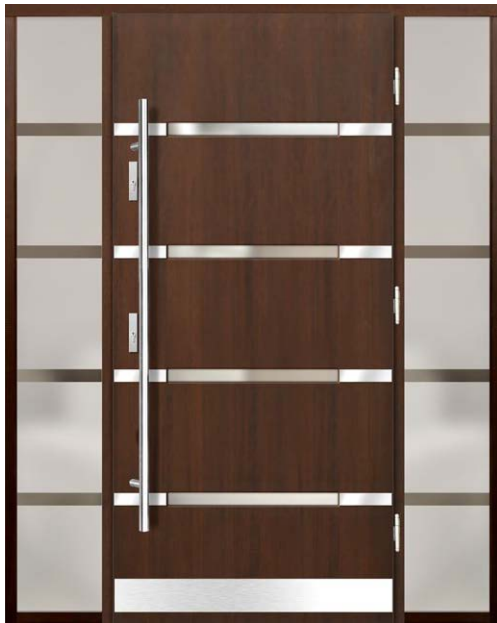

P105

+ ARIPI TIP "PUI" FIXE CU GEAM, ÎN TOC

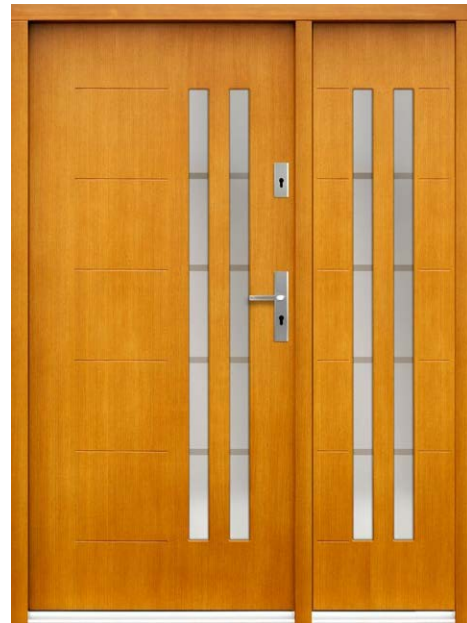

P82

+ ARIPA "PUI" FIXĂ CU GEAM (IMITAȚIE DE CANAT)



P45

+ ARIPI TIP "PUI" FIXE CU GEAM, ÎN TOC



P59

+ ARIPA "PUI" FIXĂ PLINĂ (IMITAȚIE DE CANAT)

Notă: aripă "pui" în toc - geam montat - pachet combinat sigur 44 mm reflex maro

Notă: aripa tip "pui" fixă, imitație de canat, este montată pe balamale.



P42
+ ARIPIA "PUI" FIXĂ CU GEAM (IMITAȚIE DE CANAT)+ SUPRALUMINĂ



P28
+ ARIPI "PUI" FIXE CU GEAM (IMITAȚII DE CANAT)+ SUPRALUMINĂ





GARANTIE DE
2 ani

RC2
clasa
anti-efracție

ÎNDEPLINEȘTE
CERINȚELE
PROIECȚIILOR
AER CURAT



P107

+ ARIPIA TIP "PUI" FIXĂ CU GEAM, ÎN TOC



P132

+ ARIPIA "PUI" FIXĂ CU GEAM (IMITAȚIE DE CANAT)



P147

+ ARIPI TIP "PUI" FIXE CU GEAM, ÎN TOC

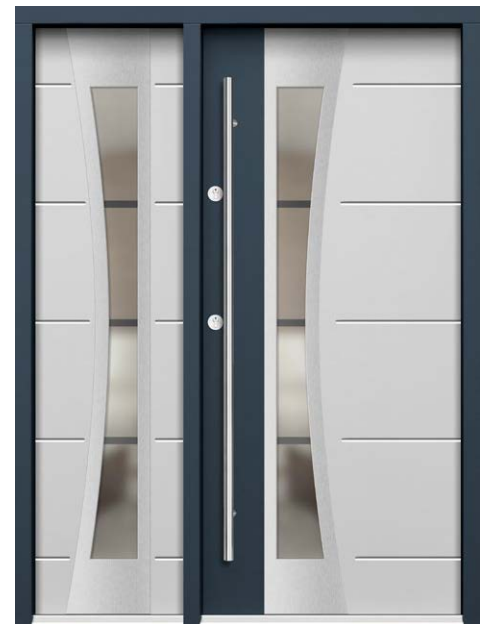

P98

+ ARIPIA "PUI" FIXĂ CU GEAM (IMITAȚIE DE CANAT)

Notă: aripă "pui" în toc - geam montat - pachet combinat sigur 44 mm reflex maro

Notă: aripa tip "pui" fixă, imitație de canat, este montată pe balamale.





P144

+ ARIPI TIP "PUI" FIXE CU GEAM, ÎN TOC
+ SUPRALUMINĂ FIXĂ CU GEAM, ÎN TOC



P68

+ ARIPA TIP "PUI" FIXĂ CU GEAM, ÎN TOC



P141

+ ARIPA "PUI" FIXĂ CU GEAM (IMITAȚIE DE CANAT)



P83

+ ARIPA "PUI" FIXĂ CU GEAM (IMITAȚIE DE CANAT)

Ușile interioare constituie dotarea fiecărei case. De aceea, privirea ușilor prin prisma caracteristicilor lor de performanță și funcționalitate a devenit de mult timp insuficientă. Astăzi, acesta este un element important al designului interior, care subliniază avantajele unei case perfect amenajate, motiv pentru care creăm soluții moderne, introducem modele atractive, avem grijă de calitatea manoperei, permițându-vă să vă bucurați de alegerea ușilor Erkado.



LĂCUIRE

- Lemnul pentru furnir diferă prin culoare, structură și consistență. Chiar și în cazul unui singur soi de lemn, pot exista diferențe semnificative. Acestea sunt caracteristicile lemnului natural și nu pot sta la baza unor reclamații.
- Decolorările prezentate au un caracter explicativ și nu pot fi considerate mostre de culoare.

FINISARE

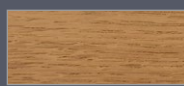

STEJAR SIMPLU STANDARD



STEJAR CU NODURI CPL ²⁾



ALB NETED ³⁾

sau alta culoare din paletarul RAL

SECȚIUNEA TRANSVERSALĂ A UȘILOR INTERIOARE



STEJAR NATUR



STEJAR ÎNCHIS



TEAK



NUC



ALB ³⁾



NOUȚATE

STEJAR RUSTIC



WINCHESTER



STEJAR AURIU



MAHON



PALISANDRU



RAL 7016 ³⁾



NOUȚATE

ANTRACITĂ CUARȚ



PALETAR DE CULORI RAL ¹⁾³⁾

¹⁾ contra cost suplimentar

²⁾ cost suplimentar – dispunerea inelelor poate fi pe verticală sau orizontală, pentru uși pline sau cu frezare la mică adâncime

³⁾ neted sau cu structură de lemn



UNO PREMIUM, clanța CUBE negru mat

UNO PREMIUM stejar închis



UNO PREMIUM stejar natural



UNO PREMIUM stejar alb



UNO PREMIUM, cianțu CUBE negru mat

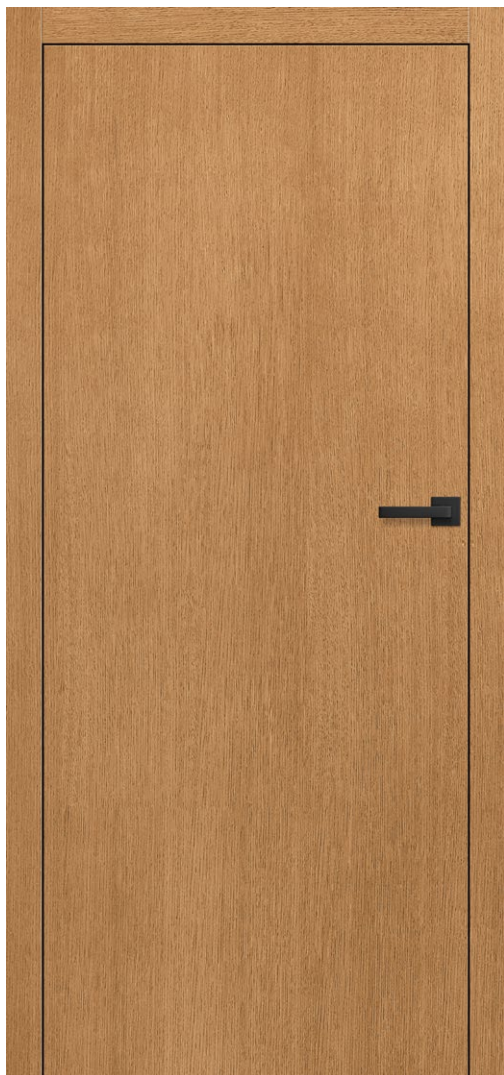

STRUCTURĂ

- canat nefălțuit
- cadrul executat din lemn pin + stejar întărit cu profilul C
- înveliș exterior al canatului, executat din placaj de stejar, rezistent la apă, gr. 4 mm sau placa hdf, rezistentă la umezeală, gr. 3 mm, la ușile fără structură de lemn
- umplutură placă plină
- grosimea canatului 40 mm

FINISARE

- vopsire de trei ori, prin metoda hidrodinamică, cu vopsele diluabile cu apă, conform paletarului de culori erkado sau cu vopsele acoperitoare ral

FERONERIE

- trei balamale ascunse, de culoare argintie (opțional culoarea neagră sau aurie contra cost suplimentar)
- încuietoare magnetică: cu cheie, butuc brevetat, economică, sau cu blocaj de culoare argintie; opțional contra cost suplimentar încuietoarea magnetică de culoare neagră sau aurie

COSTURI SUPLIMENTARE

- decupaj ventilație
- Canat nefălțuit "100"
- garnitură de etanșare podea
- înlocuirea cu încuietoarea magnetică de culoare neagră sau aurie
- înlocuirea cu balamale și placă de prindere de culoare neagră sau aurie
- ușă cu dimensiunea 216-230 cm.....15% cost suplimentar la prețul de bază
- ușă cu dimensiunea 231-240 cm.....25% cost suplimentar la prețul de bază
- ușă cu dimensiunea 241-250 cm.....30% cost suplimentar la prețul de bază
- ușă cu dimensiunea 251-300 cm50% cost suplimentar la prețul de bază

LĂȚIMI DE CANAT DISPONIBILE

60 70 80 90 100 LA DIMENSIUNE

SECȚIUNEA TRANSVERSALĂ A UȘILOR



FINISARE



STEJAR SIMPLU STANDARD



STEJAR CU NODURI CPL 2)



ALB NETED
sau alta culoare din paletarul RAL



STEJAR NATUR



STEJAR ÎNCHIS



TEAK



NUC



ALB 3)



NOUȚATE

STEJAR RUSTIC



WINCHESTER



STEJAR AURIU



MAHON



PALISANDRU



RAL 7016 3)



NOUȚATE

ANTRACITĂ CUARȚ



PALETAR DE CULORI RAL 1)3)

¹⁾ contra cost suplimentar,

²⁾ contra cost suplimentar – dispunerea inelelor poate fi pe verticală sau orizontală, pentru uși pline sau cu frezare la mică adâncime

³⁾ neted sau cu structură de lemn



UNO PREMIUM LUX 118 auriu periat, clanță BELLA slim alamă mată



intarsie **LUX 119**
OȚEL PERIAT



intarsie **LUX 104**
NEGRU

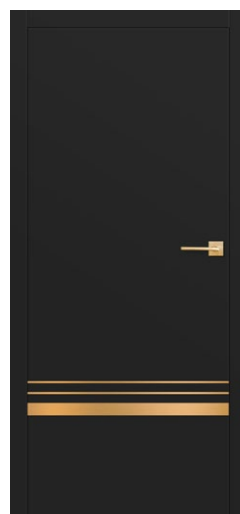

intarsie **LUX 118**
AUR PERIAT



intarsie **LUX 121**
CUPRU PERIAT



INTARSJA LUX NEAGRĂ

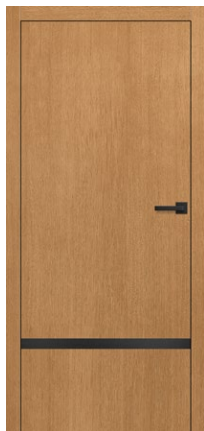

intarsie **LUX 117**



intarsie **LUX 118**



intarsie **LUX 119**



intarsie **LUX 120**



intarsie **LUX 121**



intarsie **LUX 103**

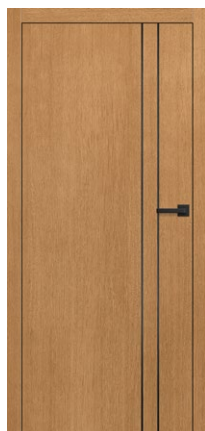

intarsie **LUX 104**



intarsie **LUX 112**



intarsie **LUX 113**



intarsie **LUX 107**



intarsie **LUX 114**



intarsie **LUX 116**

Gama de culori disponibile ale INTARSIEI LUX:

- OȚEL PERIAT
- NEGRU
- AUR PERIAT
- CUPRU PERIAT

INTARSIIILE sunt amplasate pe ambele fețe ale canatului și fățuite cu suprafața acestuia.
Lățimea intarsiei este de 8 mm sau 50 mm.





BALDUR 9 cu clanță CUBE negru mat și sticla lipită VSG 441 neagră



BALDUR 1



BALDUR 2



BALDUR 3



BALDUR 4



BALDUR 5



BALDUR 6



BALDUR 7



BALDUR 8



BALDUR 9⁴⁾

NOUTATE

BALDUR 9⁴⁾ Vopsit în gri deschis RAL 7037, cu dantă CUBE negru mat și sticlă lipită VSG 441 neagră



STRUCTURĂ

- canat nefălțuit
- cadrul executat din lemn pin + stejar întărit cu profilul C
- înveliș exterior al canatului, executat din placaj de stejar, rezistent la apă, gr. 4 mm sau placa hdf, rezistentă la umezeală, gr. 3 mm, la ușile fără structură de lemn
- umplutură placă plină
- grosimea canatului 40 mm

FINISARE

- vopsire de trei ori, prin metoda hidrodinamică, cu vopsele diluabile cu apă, conform paletarului de culori erkado sau cu vopsele acoperitoare ral

FERONERIE

- trei balamale ascuse, de culoare argintie (opțional culoarea neagră sau aurie contra cost suplimentar)
- încuietoare magnetică: cu cheie, butuc brevetat, economică, sau cu blocaj de culoare argintie; opțional contra cost suplimentar încuietoarea magnetică de culoare neagră sau aurie

MONTARE GEAM

- BALDUR 1, 3, 5 în standard sticla lipită și calitate VSG/ESG 441 geam securizat, lăptos sau negru neted pe ambele fețe
- lățime constantă de montare geam: BALDUR 1 - 50 mm, BALDUR 3, 5 - 210 mm

COSTURI SUPLIMENTARE

- decupaj ventilație
- Canat nefălțuit "100"
- garnitura de etanșare podea (nu se referă la modelele BALDUR 1, 3, 5)
- înlocuirea cu încuietoarea magnetică de culoare neagră sau aurie
- înlocuirea cu balamale și placă de prindere de culoare neagră sau aurie
- ușă cu dimensiunea 216-230 cm.....15% cost suplimentar la prețul de bază
- ușă cu dimensiunea 231-240 cm.....25% cost suplimentar la prețul de bază
- ușă cu dimensiunea 241-250 cm.....30% cost suplimentar la prețul de bază
- ușă cu dimensiunea 251-300 cm50% cost suplimentar la prețul de bază

DECUPAJ VENTILAȚIE

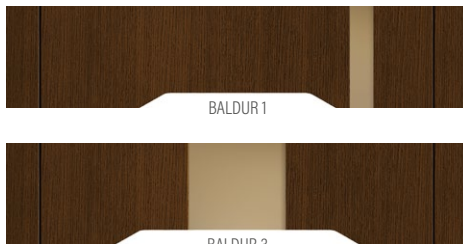

LĂȚIMI

DE ARIPĂ DISPONIBILE

60 70 80 90 100

LA DIMENSIUNE

FREZARE

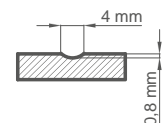

FINISARE



STEJAR SIMPLU STANDARD



STEJAR CU NODURI CPL²⁾



ALB NETED

sau alta culoare din paletarul RAL



STEJAR NATUR



STEJAR ÎNCHIS



TEAK



NUC



ALB³⁾



STEJAR RUSTIC

NOUTATE



WINCHESTER



STEJAR AURIU



MAHON



PALISANDRU



RAL 7016³⁾



ANTRACIȚĂ CUARȚ

NOUTATE



PALETAR DE CULORI RAL¹⁾³⁾

¹⁾ contra cost suplimentar, ²⁾ contra cost suplimentar – disponerea inelelor poate fi pe verticală sau orizontală, pentru uși pline sau cu frezare la mică adâncime,

³⁾ neted sau cu structură de lemn

⁴⁾ executarea decupajului de ventilație nu este posibilă



MAGNOLIA 1 stejar închis, clanță TOPAZ crom periat



MAGNOLIA 1



MAGNOLIA 2



MAGNOLIA 3



MAGNOLIA 4



MAGNOLIA 5



MAGNOLIA 6



MAGNOLIA 7



MAGNOLIA 8

NOUTATE



MAGNOLIA 1 stejar winchester cu clanță QUANTA FIT negru mat

STRUCTURĂ

- canat nefălțuit
- tehnologia cadrului
- cadru realizat din pin + stejar
- grosimea canatului 40 mm

FINISARE

- vopsire de trei ori, prin metoda hidrodinamică, cu vopsele diluabile cu apă, conform paletarului de culori erkado sau cu vopsele acoperitoare ral

FERONERIE

- trei balamale ascuse, de culoare argintie (opțional culoarea neagră sau aurie contra cost suplimentar)
- încuietorie magnetică: cu cheie, butuc brevetat, economică, sau cu blocaj de culoare argintie; opțional contra cost suplimentar încuietoria magnetică de culoare neagră sau aurie

MONTARE GEAM

- în standard geam călit lăptos sau transparent 4 mm, și contra cost suplimentar geam VSG 221 lăptos sau negru securizat, neted pe ambele fețe

COSTURI SUPLIMENTARE

- decupaj ventilație
- Canat nefălțuit "100"
- garnitură de etanșare podea
- înlocuirea cu încuietoria magnetică de culoare neagră sau aurie
- înlocuirea cu balamale și placă de prindere de culoare neagră sau aurie
- ușă cu dimensiunea 216-23015% cost suplimentar la prețul de bază
- ușă cu dimensiunea 231-240 cm25% cost suplimentar la prețul de bază
- ușă cu dimensiunea 241-250 cm30% cost suplimentar la prețul de bază
- ușă cu dimensiunea 251-300 cm50% cost suplimentar la prețul de bază
- sticlă lipită VSG 221 geam securizat, netedă lăptoasă sau neagră pe ambele fețe

FINISARE



STEJAR SIMPLU STANDARD



ALB NETED
sau alta culoare din paletarul RAL

LĂȚIMI DE CANAT DISPONIBILE

60 70 80 90 100 LA DIMENSIUNE



STEJAR NATUR



STEJAR ÎNCHIS



TEAK



NUC



ALB ²⁾



NOUTATE

STEJAR RUSTIC



WINCHESTER



STEJAR AURIU



MAHON



PALISANDRU



RAL 7016 ²⁾



NOUTATE

ANTRACIȚĂ CUARȚ



PALETAR DE CULORI RAL ^{1) 2)}

¹⁾ contra cost suplimentar, ²⁾ netedă sau cu structură din lemn



LAURENCJA 1 stejar natural cu clanță QUBE PREMIUM crom periat



LAURENCJA 1



LAURENCJA 2



LAURENCJA 3



LAURENCJA 4



LAURENCJA 5



LAURENCJA 6

NOUȚATE

LAURENCJA 1 stejar închis cu claniță QUBE PREMIUM crom periat

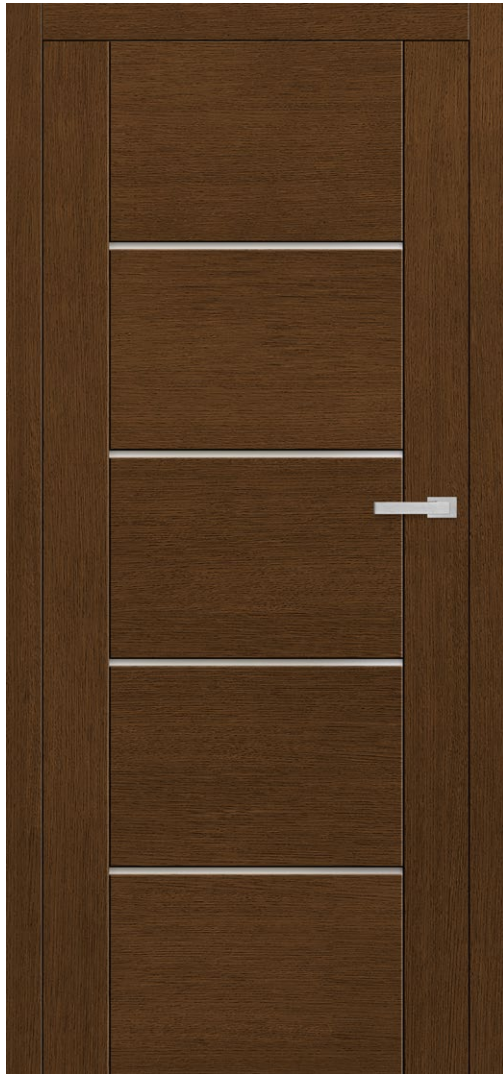

STRUCTURĂ

- canat nefălțuit
- tehnologia cadrului
- cadru realizat din pin + stejar
- grosimea canatului 40 mm

FINISARE

- vopsire de trei ori, prin metoda hidrodinamică, cu vopsele diluabile cu apă, conform paletarului de culori erkado sau cu vopsele acoperitoare ral

FERONERIE

- trei balamale ascunse, de culoare argintie (opțional culoarea neagră sau aurie contra cost suplimentar)
- încuietorie magnetică: cu cheie, butuc brevetat, economică, sau cu blocaj de culoare argintie; opțional contra cost suplimentar încuietoria magnetică de culoare neagră sau aurie

MONTARE GEAM

- în standard geam călit lăptos sau transparent 4 mm, și contra cost suplimentar geam VSG 221 lăptos sau negru securizat, neted pe ambele fețe

COSTURI SUPLIMENTARE

- decupaj ventilație
- canat nefălțuit "100"
- garnitură de etanșare podea
- înlocuirea cu încuietoria magnetică de culoare neagră sau aurie
- înlocuirea cu balamale și placă de prindere de culoare neagră sau aurie
- ușă cu dimensiunea 216-230.....15% cost suplimentar la prețul de bază
- ușă cu dimensiunea 231-240 cm.....25% cost suplimentar la prețul de bază
- ușă cu dimensiunea 241-250 cm.....30% cost suplimentar la prețul de bază
- ușă cu dimensiunea 251-300 cm50% cost suplimentar la prețul de bază
- sticlă lipită VSG 221 geam securizat, netedă lăptoasă sau neagră pe ambele fețe

FINISARE



STEJAR SIMPLU STANDARD



ALB NETED
sau alta culoare din paletarul RAL



STEJAR NATUR



STEJAR ÎNCHIS



TEAK



NUC



ALB ²⁾



NOUȚATE

STEJAR RUSTIC



WINCHESTER



STEJAR AURIU



MAHON



PALISANDRU



RAL 7016 ²⁾



NOUȚATE

ANTRACIȚĂ CUARȚ



PALETAR DE CULORI RAL ^{1) 2)}

LĂȚIMI DE CANAT DISPONIBILE

60 70 80 90 100 LA DIMENSIUNE

¹⁾ contra cost suplimentar ²⁾ netedă sau cu structură din lemn



MISKANT 2, alb neted, clanța BELLA slim negru mat



MISKANT 1

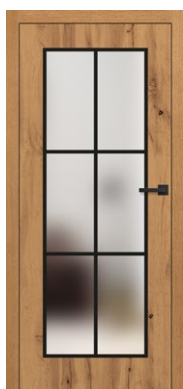

MISKANT 2

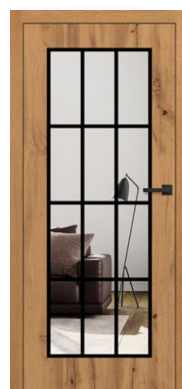

MISKANT 3



Linii negre lățime 18 mm
vopsite prin serigrafie



MISKANT 4



MISKANT 5



MISKANT 6

MISKANT 2, stejar auriu, clanța BELLA slim negru mat

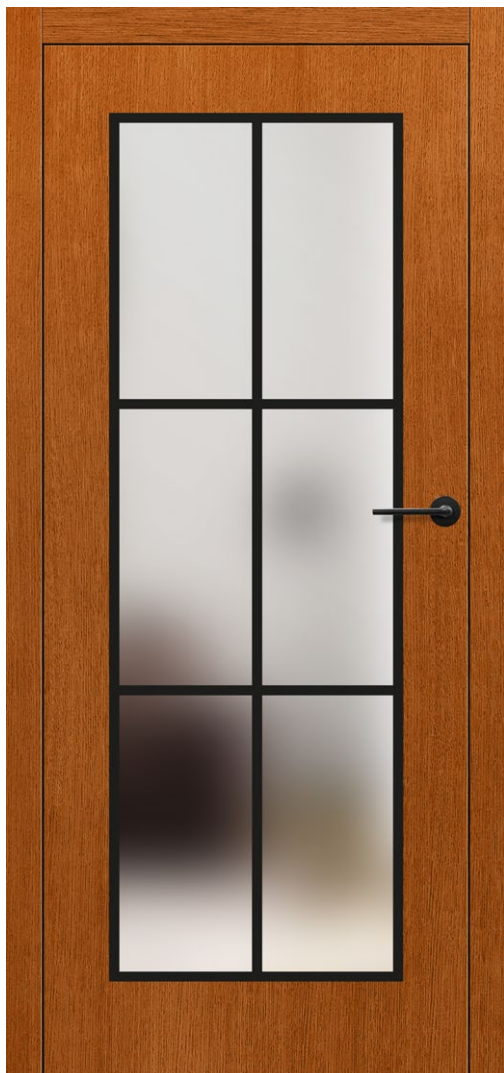

STRUCTURĂ

- canat nefălțuit cu ramă sau cu panouri (contra cost suplimentar)
- cadrul executat din lemn pin + stejar întărit cu profilul C
- înveliș exterior al canatului, executat din placaj de stejar, rezistent la apă, gr. 4 mm sau placa hdf, rezistentă la umezeală, gr. 3 mm pentru uși fără structură din lemn sau cu tehnologie de ramă
- grosimea canatului 40 mm

FINISARE

- vopsire de trei ori, prin metoda hidrodinamică, cu vopsele diluabile cu apă, conform paletarului de culori erkado sau cu vopsele acoperitoare ral

FERONERIE

- trei balamale ascuse, de culoare argintie (opțional culoarea neagră sau aurie contra cost suplimentar)
- încuietorie magnetică: cu cheie, butuc brevetat, economică, sau cu blocaj de culoare argintie; opțional contra cost suplimentar încuietoria magnetică de culoare neagră sau aurie

MONTARE GEAM

- Pachet de geamuri securizat lăptos sau transparent (un compartiment) gr. 30 mm (tehnologie de panou) sau în tehnologie de ramă sticlă lipită VSG, lăptoasă sau transparentă
- posibilitatea de a schimba față de montare a sticlei pentru REVERS (montare standard AVERS)
- linii negre de lățime (grosime) 18 mm

COSTURI SUPLIMENTARE

- canat cu structură de panouri
- decupaj ventilație
- canat nefălțuit "100"
- garnitură de etanșare podea
- înlocuirea cu încuietoria magnetică de culoare neagră sau aurie
- înlocuirea cu balamale și placă de prindere de culoare neagră sau aurie
- ușă cu dimensiunea 216-230.....15% cost suplimentar la prețul de bază
- ușă cu dimensiunea 231-240 cm.....25% cost suplimentar la prețul de bază
- ușă cu dimensiunea 241-250 cm.....30% cost suplimentar la prețul de bază
- ușă cu dimensiunea 251-300 cm.....50% cost suplimentar la prețul de bază

SECȚIUNEA TRANSVERSALĂ A UȘILOR



LĂȚIMI DE CANAT DISPONIBILE

60 70 80 90 100 LA DIMENSIUNE

FINISARE



¹⁾ contra cost suplimentar ²⁾ contra cost suplimentar - dispunerea inelelor poate fi pe verticală sau orizontală, pentru uși pline sau cu frezare la mică adâncime,

³⁾ neted sau cu structură de lemn



TURAN 3, clanța BELLA slim crom lucios



TURAN 1



TURAN 2



TURAN 3



TURAN 4



TURAN 5



TURAN 6

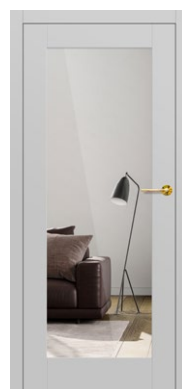

TURAN 7



TURAN 8

NOUȚATE

NOUȚATE

TURAN 8 vopsit RAL 5011 cu clăniță BELLA slim alamă lucioasă

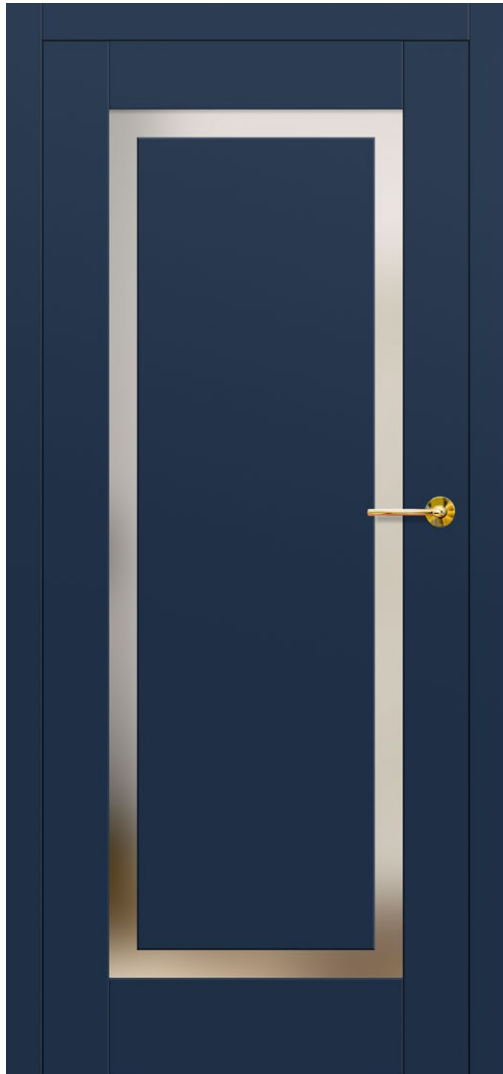

STRUCTURĂ

- canat nefălțuit cu ramă sau cu panouri (contra cost suplimentar)
- cadrul executat din lemn pin + stejar întărit cu profilul C
- înveliș exterior al canatului, executat din placaj de stejar, rezistent la apă, gr. 4 mm sau placa hdf, rezistentă la umezeală, gr. 3 mm pentru uși fără structură din lemn sau cu tehnologie de ramă
- umplutură placă plină
- grosimea canatului 40 mm

FINISARE

- vopsire de trei ori, prin metoda hidrodinamică, cu vopsele diluabile cu apă, conform paletarului de culori erkado sau cu vopsele acoperitoare ral

FERONERIE

- trei balamale ascunse, de culoare argintie (opțional culoarea neagră sau aurie contra cost suplimentar)
- încuietoare magnetică: cu cheie, butuc brevetat, economică, sau cu blocaj de culoare argintie; opțional contra cost suplimentar încuietoarea magnetică de culoare neagră sau aurie

MONTARE GEAM

- modelele TURAN 1 și TURAN 8 în tehnologie de panouri pachet de geam securizat lăptos sau transparent sau negru (cu un singur compartiment) gr. 30 mm
- în tehnologia de ramă geam VSG 221 lăptos sau negru securizat, finisaj neted pe ambele fețe

COSTURI SUPLIMENTARE

- canat cu structură de panouri
- decupaj ventilație
- canat nefălțuit "100"
- garnitură de etanșare podea
- înlocuirea cu încuietoarea magnetică de culoare neagră sau aurie
- înlocuirea cu balamale și placă de prindere de culoare neagră sau aurie
- ușă cu dimensiunea 216-230.....15% cost suplimentar la prețul de bază
- ușă cu dimensiunea 231-240 cm.....25% cost suplimentar la prețul de bază
- ușă cu dimensiunea 241-250 cm.....30% cost suplimentar la prețul de bază
- ușă cu dimensiunea 251-300 cm.....50% cost suplimentar la prețul de bază

SECȚIUNEA TRANSVERSALĂ A UȘILOR



FREZARE

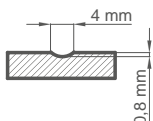

LĂȚIMI DE CANAT DISPONIBILE

60 70 80 90 100 LA DIMENSIUNE

FINISARE



¹⁾ contra cost suplimentar ²⁾ contra cost suplimentar - dispunerea inelelor poate fi pe verticală sau orizontală, pentru uși pline sau cu frezare la mică adâncime,

³⁾ neted sau cu structură de lemn



NEMEZJA 14 stejar închis cu clanță QUANTA FIT negru mat



NEMEZJA 1

NEMEZJA 4

NEMEZJA 6

NEMEZJA 7

NEMEZJA 8



NEMEZJA 9

NEMEZJA 10

NEMEZJA 11

NEMEZJA 12

NEMEZJA 13

NEMEZJA 14

NOUȚATE



NEMEZJA 14 cu clanță QUANTA FIT negru mat

STRUCTURĂ

- canat nefălțuit
- tehnologia de ramă
- rama realizată din pin + stejar
- grosimea canatului 40 mm

FINISARE

- vopsire de trei ori, prin metoda hidrodinamică, cu vopsele diluabile cu apă, conform paletarului de culori erkado sau cu vopsele acoperitoare ral

FERONERIE

- trei balamale ascunse, de culoare argintie (opțional culoarea neagră sau aurie contra cost suplimentar)
- încuietorie magnetică: cu cheie, butuc brevetat, economică, sau cu blocaj de culoare argintie; opțional contra cost suplimentar încuietoria magnetică de culoare neagră sau aurie

MONTARE GEAM

- în standard geam călit lăptos sau transparent 4 mm, și contra cost suplimentar geam VSG 221 lăptos sau negru securizat, neted pe ambele fețe

COSTURI SUPLIMENTARE

- decupaj ventilație
- canat nefălțuit "100"
- garnitură de etanșare podea
- înlocuirea cu încuietoria magnetică de culoare neagră sau aurie
- înlocuirea cu balamale și placă de prindere de culoare neagră sau aurie
- ușă cu dimensiunea 216-230.....15% cost suplimentar la prețul de bază
- ușă cu dimensiunea 231-240 cm.....25% cost suplimentar la prețul de bază
- ușă cu dimensiunea 241-250 cm.....30% cost suplimentar la prețul de bază
- ușă cu dimensiunea 251-300 cm50% cost suplimentar la prețul de bază
- sticlă lipită VSG 221 geam securizat, netedă lăptoasă sau neagră pe ambele fețe

FINISARE



STEJAR SIMPLU STANDARD



ALB NETED
sau alta culoare din paletarul RAL

LĂȚIMI DE CANAT DISPONIBILE

60 70 80 90 100 LA DIMENSIUNE



STEJAR NATUR



STEJAR ÎNCHIS



TEAK



NUC



ALB ²⁾



NOUȚATE

STEJAR RUSTIC



WINCHESTER



STEJAR AURIU



MAHON



PALISANDRU



RAL 7016 ²⁾



NOUȚATE

ANTRACIȚĂ CUARȚ



PALETAR DE CULORI RAL ^{1) 2)}

¹⁾ contra cost suplimentar ²⁾ netedă sau cu structură din lemn



MILDA 4, alb neted, clanța CUBE PREMIUM neagră



MILDA 1



MILDA 2

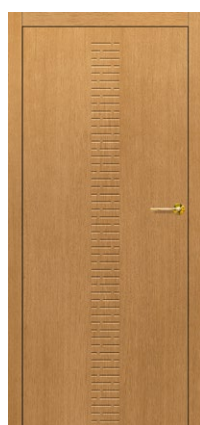

MILDA 3

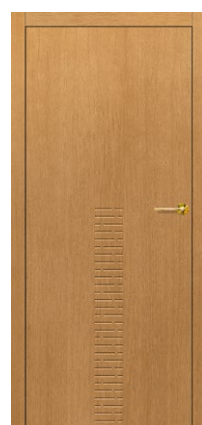

MILDA 4



MILDA 5

MILDA 2, cianța BELLA și im lamă lucioasă

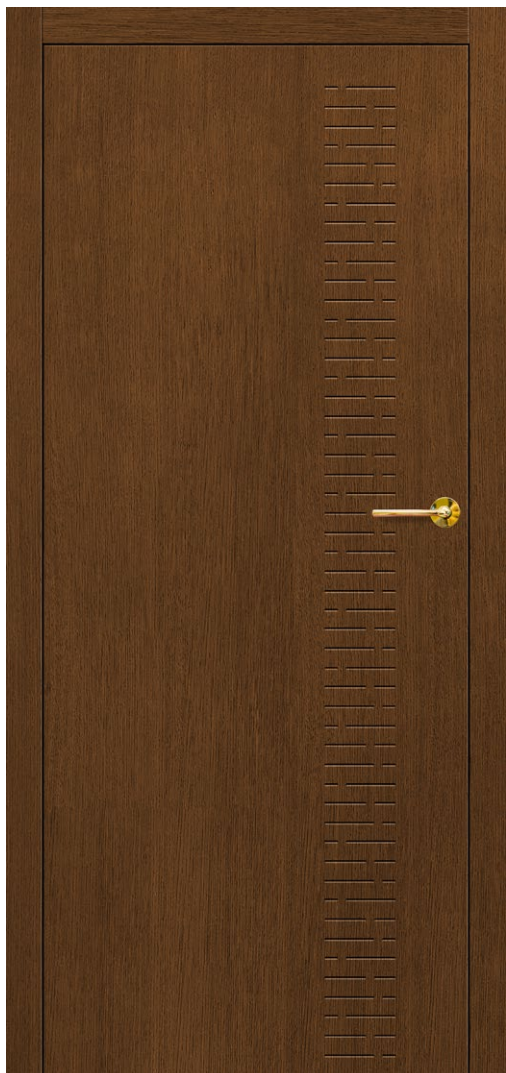

STRUCTURĂ

- canat nefălțuit
- cadrul executat din lemn pin + stejar întărit cu profilul C
- înveliș exterior al canatului, executat din placaj de stejar, rezistent la apă, gr. 4 mm sau placa hdf, rezistentă la umezeală, gr. 3 mm, la ușile fără structură de lemn
- umplutură placă plină
- grosimea canatului 40 mm

FINISARE

- vopsire de trei ori, prin metoda hidrodinamică, cu vopsele diluabile cu apă, conform paletarului de culori erkado sau cu vopsele acoperitoare ral

FERONERIE

- trei balamale ascuse, de culoare argintie (opțional culoarea neagră sau aurie contra cost suplimentar)
- încuietorie magnetică: cu cheie, butuc brevetat, economică, sau cu blocaj de culoare argintie; opțional contra cost suplimentar încuietoria magnetică de culoare neagră sau aurie

COSTURI SUPLIMENTARE

- decupaj ventilație
- canat nefălțuit "100"
- garnitură de etanșare podea
- înlocuirea cu încuietoria magnetică de culoare neagră sau aurie
- înlocuirea cu balamale și placă de prindere de culoare neagră sau aurie
- ușă cu dimensiunea 216-23015% cost suplimentar la prețul de bază
- ușă cu dimensiunea 231-240 cm25% cost suplimentar la prețul de bază
- ușă cu dimensiunea 241-250 cm30% cost suplimentar la prețul de bază
- ușă cu dimensiunea 251-300 cm50% cost suplimentar la prețul de bază

LĂȚIMI DE CANAT DISPONIBILE

60 70 80 90 100 LA DIMENSIUNE

SECȚIUNEA TRANSVERSALĂ A UȘILOR



FINISARE



STEJAR SIMPLU STANDARD



STEJAR CU NODURI CPL ²⁾



ALB NETED
sau alta culoare din paletarul RAL

FREZARE

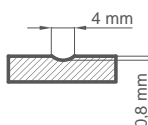

STEJAR NATUR



STEJAR ÎNCHIS



TEAK



NUC



ALB ³⁾



NOUTATE

STEJAR RUSTIC



WINCHESTER



STEJAR AURIU



MAHON



PALISANDRU



RAL 7016 ³⁾



NOUTATE

ANTRACIȚĂ CUARȚ



PALETAR DE CULORI RAL ^{1) 3)}

¹⁾ contra cost suplimentar

²⁾ contra cost suplimentar – dispunerea inelelor poate fi pe verticală sau orizontală, pentru uși pline sau cu frezare la mică adâncime

³⁾ neted sau cu structură de lemn



ANUBIS 2, clanța BELLA slim alamă lucioasă



ANUBIS 1



ANUBIS 2



ANUBIS 3



ANUBIS 4



ANUBIS 5



ANUBIS 6

NOUȚATE

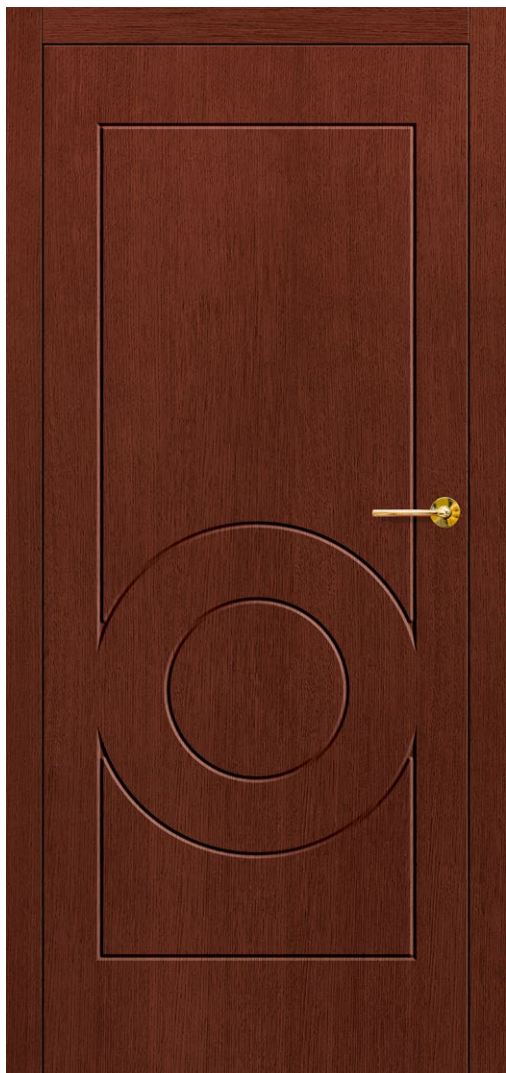

ANUBIS 6, mahon, clanța BELLA slim alamă lucioasă

STRUCTURĂ

- canat nefălțuit
- cadrul executat din lemn pin + stejar întărit cu profilul C
- înveliș exterior al canatului, executat din placaj de stejar, rezistent la apă, gr. 4 mm sau placa hdf, rezistentă la umezeală, gr. 3 mm, la ușile fără structură de lemn
- umplutură placă plină
- grosimea canatului 40 mm

FINISARE

- vopsire de trei ori, prin metoda hidrodinamică, cu vopsele diluabile cu apă, conform paletarului de culori erkado sau cu vopsele acoperitoare ral

FERONERIE

- trei balamale ascuse, de culoare argintie (opțional culoarea neagră sau aurie contra cost suplimentar)
- încuietorie magnetică: cu cheie, butuc brevetat, economică, sau cu blocaj de culoare argintie; opțional contra cost suplimentar încuietoria magnetică de culoare neagră sau aurie

COSTURI SUPLIMENTARE

- decupaj ventilație
- canat nefălțuit "100"
- garnitură de etanșare podea
- înlocuirea cu încuietoria magnetică de culoare neagră sau aurie
- înlocuirea cu balamale și placă de prindere de culoare neagră sau aurie
- ușă cu dimensiunea 216-23015% cost suplimentar la prețul de bază
- ușă cu dimensiunea 231-240 cm25% cost suplimentar la prețul de bază
- ușă cu dimensiunea 241-250 cm30% cost suplimentar la prețul de bază
- ușă cu dimensiunea 251-300 cm50% cost suplimentar la prețul de bază

LĂȚIMI DE CANAT DISPONIBILE

60 70 80 90 100 LA DIMENSIUNE

SECȚIUNEA TRANSVERSALĂ A UȘILOR



FINISARE



STEJAR SIMPLU STANDARD



STEJAR CU NODURI CPL ²⁾



ALB NETED
sau alta culoare din paletarul RAL

FREZARE

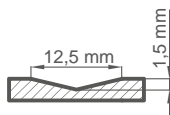

STEJAR NATUR



STEJAR ÎNCHIS



TEAK



NUC



ALB ³⁾



NOUȚATE

STEJAR RUSTIC



WINCHESTER



STEJAR AURIU



MAHON



PALISANDRU



RAL 7016 ³⁾



NOUȚATE

ANTRACIȚĂ CUARȚ



PALETAR DE CULORI RAL ^{1) 3)}

¹⁾ contra cost suplimentar

²⁾ contra cost suplimentar – dispunerea inelelor poate fi pe verticală sau orizontală, pentru uși pline sau cu frezare la mică adâncime

³⁾ neted sau cu structură de lemn



SYLENA 2, clanța CUBE negru mat



SYLENA 1



SYLENA 2



SYLENA 3



SYLENA 4



SYLENA 5



SYLENA 6



SYLENA 7

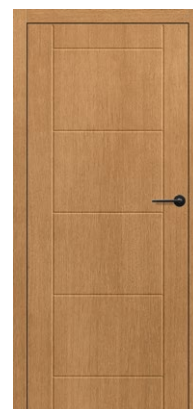

SYLENA 8

SYLENA 8, stejar auriu, clanța BELLA slim alamă lucioasă

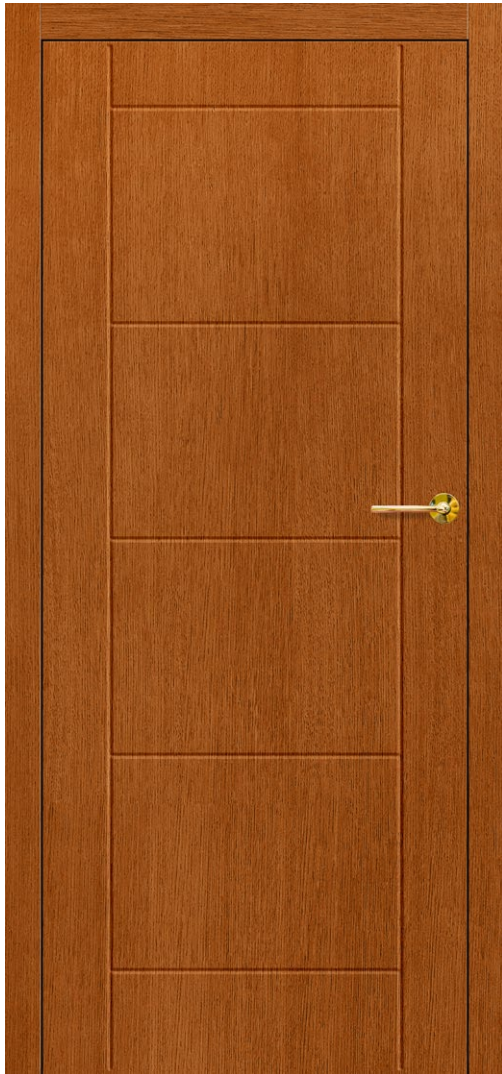

STRUCTURĂ

- canat nefăltuit
- cadrul executat din lemn pin + stejar întărit cu profilul C
- înveliș exterior al canatului, executat din placaj de stejar, rezistent la apă, gr. 4 mm sau placa hdf, rezistentă la umezeală, gr. 3 mm, la ușile fără structură de lemn
- umplutură placă plină
- grosimea canatului 40 mm

FINISARE

- vopsire de trei ori, prin metoda hidrodinamică, cu vopsele diluabile cu apă, conform paletarului de culori erkado sau cu vopsele acoperitoare ral

FERONERIE

- trei balamale ascuse, de culoare argintie (opțional culoarea neagră sau aurie contra cost suplimentar)
- încuietoare magnetică: cu cheie, butuc brevetat, economică, sau cu blocaj de culoare argintie; opțional contra cost suplimentar încuietoarea magnetică de culoare neagră sau aurie

COSTURI SUPLIMENTARE

- decupaj ventilație
- canat nefăltuit "100"
- garnitură de etanșare podea
- înlocuirea cu încuietoarea magnetică de culoare neagră sau aurie
- înlocuirea cu balamale și placă de prindere de culoare neagră sau aurie
- ușă cu dimensiunea 216-23015% cost suplimentar la prețul de bază
- ușă cu dimensiunea 231-240 cm25% cost suplimentar la prețul de bază
- ușă cu dimensiunea 241-250 cm30% cost suplimentar la prețul de bază
- ușă cu dimensiunea 251-300 cm50% cost suplimentar la prețul de bază

LĂȚIMI DE CANAT DISPONIBILE

60 70 80 90 100 LA DIMENSIUNE

SECȚIUNEA TRANSVERSALĂ A UȘILOR



FINISARE



STEJAR SIMPLU STANDARD



STEJAR CU NODURI CPL ²⁾



ALB NETED

sau alta culoare din paletarul RAL

FREZARE

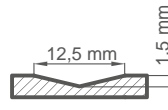

STEJAR NATUR



STEJAR ÎNCHIS



TEAK



NUC



ALB ³⁾



NOUTATE

STEJAR RUSTIC



WINCHESTER



STEJAR AURIU



MAHON



PALISANDRU



RAL 7016 ³⁾



NOUTATE

ANTRACITĂ CUARȚ



PALETAR DE CULORI RAL ^{1) 3)}

¹⁾ contra cost suplimentar

²⁾ contra cost suplimentar – dispunerea inelelor poate fi pe verticală sau orizontală, pentru uși pline sau cu frezare la mică adâncime

³⁾ neted sau cu structură de lemn



LOFT 6 negru, clanța BELLA slim crom lucios



LOFT 1



LOFT 2

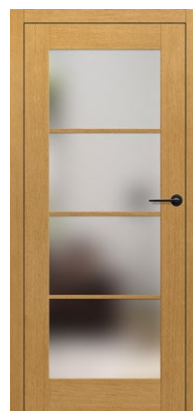

LOFT 3

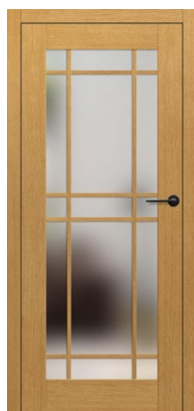

LOFT 4



LOFT 5

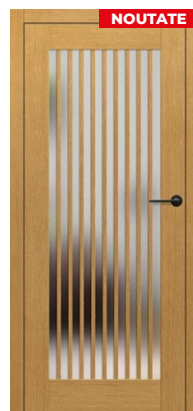

LOFT 6



NOUȚATE

Șpros pe două fețe lipit lățime
25 mm

NOUȚATE

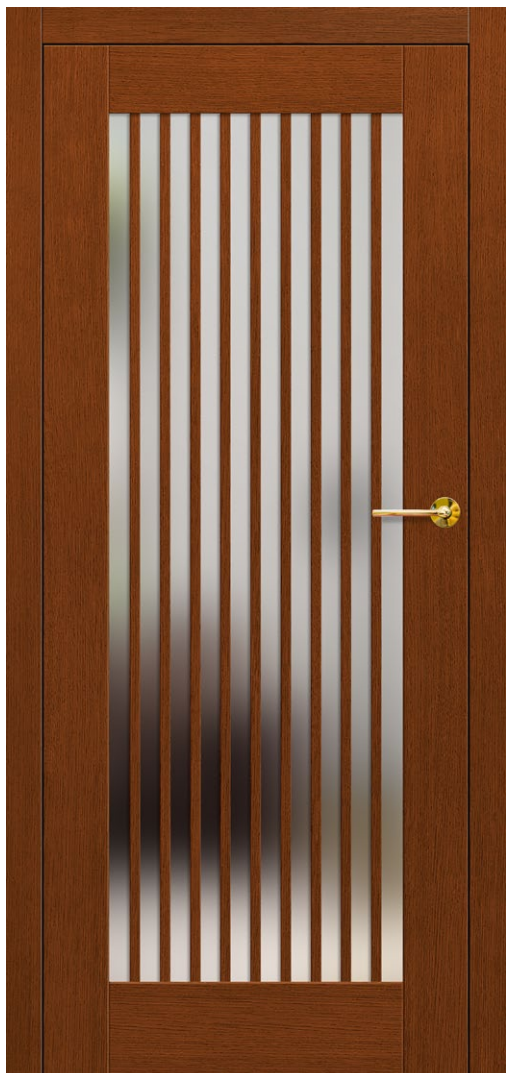

LOFT 6, teak, clanța BELLA slim alamă lucioasă

STRUCTURĂ

- canat nefăltuit cu ramă sau cu panouri (contra cost suplimentar)
- cadrul executat din lemn pin + stejar întărit cu profilul C
- înveliș exterior al canatului, executat din placaj de stejar, rezistent la apă, gr. 4 mm sau placa hdf, rezistentă la umezeală, gr. 3 mm pentru uși fără structură din lemn sau cu tehnologie de ramă
- grosimea canatului 40 mm

FINISARE

- vopsire de trei ori, prin metoda hidrodinamică, cu vopsele diluabile cu apă, conform paletarului de culori erkado sau cu vopsele acoperitoare ral
- șpros aplicat pe geam pe ambele fețe, lăț. 2,5 cm

FERONERIE

- trei balamale ascunse, de culoare argintie (opțional culoarea neagră sau aurie contra cost suplimentar)
- încuietoare magnetică: cu cheie, butuc brevetat, economică, sau cu blocaj de culoare argintie; opțional contra cost suplimentar încuietoarea magnetică de culoare neagră sau aurie

MONTARE GEAM

- în tehnologie de panou pachet de geam securizat lăptos sau transparent (un compartiment) gr. 30 mm
- în tehnologia de cadru geamul VSG 221 lăptos sau negru securizat, neted pe ambele fețe sau translucid

COSTURI SUPLIMENTARE

- canat cu structură de panouri
- decupaj ventilație
- canat nefăltuit "100"
- garnitură de etanșare podea
- înlocuirea cu încuietoarea magnetică de culoare neagră sau aurie
- înlocuirea cu balamale și placă de prindere de culoare neagră sau aurie
- ușă cu dimensiunea 216-23015% cost suplimentar la prețul de bază
- ușă cu dimensiunea 231-240 cm25% cost suplimentar la prețul de bază
- ușă cu dimensiunea 241-250 cm30% cost suplimentar la prețul de bază
- ușă cu dimensiunea 251-300 cm50% cost suplimentar la prețul de bază

SECȚIUNEA TRANSVERSALĂ A UȘILOR



LĂȚIMI DE CANAT DISPONIBILE

60 70 80 90 100 LA DIMENSIUNE

FINISARE



STEJAR SIMPLU STANDARD



STEJAR CU NODURI CPL 2)



ALB NETED
sau alta culoare din paletarul RAL



STEJAR NATUR



STEJAR ÎNCHIS



TEAK



NUC



ALB 3)



STEJAR RUSTIC



WINCHESTER



STEJAR AURIU



MAHON



PALISANDRU



RAL 7016 3)



ANTRACIȚĂ CUARȚ



PALETAR DE CULORI RAL 1) 3)

¹⁾ contra cost suplimentar

²⁾ contra cost suplimentar – dispunerea inelelor poate fi pe verticală sau orizontală, pentru uși pline sau cu frezare la mică adâncime

³⁾ neted sau cu structură de lemn

TOCURI PENTRU UȘI INTERIOARE

TOC REGLABIL ȘI TUNEL

Toc din lemn de pin placat cu furnir orb de stejar și pervazuri din MDF furniruite cu stejar.

	Interval de reglare min.-max. (mm)
1 element	80-100
	100-120
	120-140
	140-160
	160-180
	180-200
	200-220
	220-240
	240-260
	260-280
2 elemente	260-300
	280-300
	300-320
	320-340
	340-360
	360-380
	380-400
	400-420

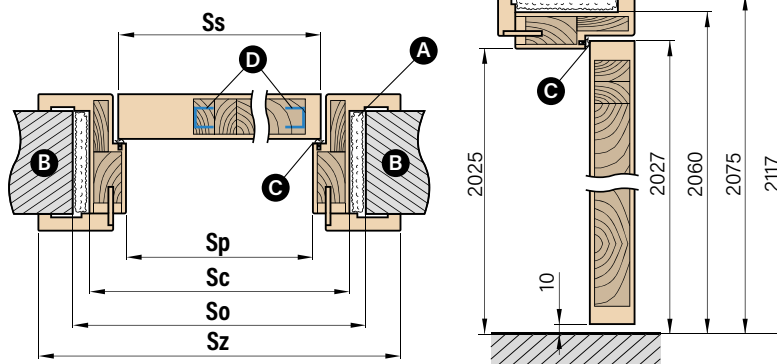

A - spumă de montaj **B** - zid **C** - garnitură **D** - profil U din oțel

Lățimea ușii	Ss	Sp	So	Sc	Sz
„60”	618	600	700	670	779
„70”	718	700	800	770	879
„80”	818	800	900	870	979
„90”	918	900	1000	970	1079
„100”	1018	1000	1100	1070	1179

- cost suplimentar pentru toc reversibil
- toc fix fălțuit sau nefălțuit
- pervazurile conectate numai sub unghiul de 90 de grade cu banda 8 cm
- grevă electrică
- colțar mobil cu pană prelungită cu 2 cm și colțar standard pentru toc
- există posibilitatea de executare a tocurilor pentru intervalul 500-520 mm - cost suplimentar pentru fiecare 2 cm din interval, bazându-se pe prețul unui toc de 400-420 mm
- prețul tocului tunel în prețul tocului nefălțuit

PACHETE DE GEAMURI PENTRU UȘI EXTERIOARE

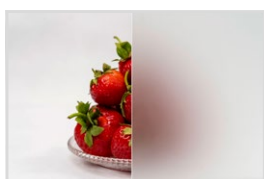

Geam călit decormat lăptos



VSG negru sau VSG/ESG

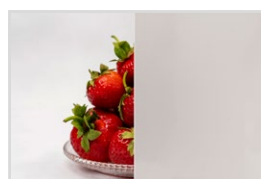

VSG lăptos sau VSG/ESG

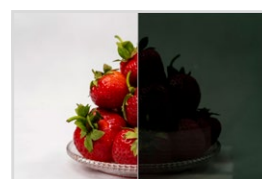

Gri închis

Sticlă reflex maro în standard. Înlocuirea geamurilor pentru sticlă lăptoasă, sablată sau oglinda venețiană, REFLEX GRAFIT, P4: cost suplimentar fix

CLANȚE PENTRU UȘI INTERIOARE

FERONERIE



clanță QUBIK
negru mat, crom lucios, alb mat, nichel velvet



CLANȚA CLASA PREMIUM



clanță CUBE SLIM (șild de prestigiu grosime 6 mm)
crom lucios, crom periat mat, alamă lucioasă, negru mat



CLANȚA CLASA PREMIUM



clanță LUNA PREMIUM PĂTRAT
crom lucios, crom periat mat, alamă lucioasă, negru mat



clanță CUBE
crom lucios, crom periat mat, nichel periat mat, negru mat



CLANȚA CLASA PREMIUM



clanță LUNA PREMIUM ROTUNDĂ
crom lucios, crom periat mat, alamă lucioasă, negru mat



CLANȚA CLASA PREMIUM



clanță CUBE PREMIUM
crom lucios, crom periat mat, nichel periat mat, negru mat

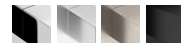

CLANȚA CLASA PREMIUM



clanță BELLA SLIM PĂTRAT (șild de prestigiu grosime 6 mm)
crom lucios, crom periat mat, alamă lucioasă, negru mat



CLANȚA CLASA PREMIUM



clanță BELLA SLIM ROTUNDĂ (șild de prestigiu grosime 6 mm)
crom lucios, crom periat mat, alamă lucioasă, negru mat



clanță CORONA TIME SLIM R
alamă mată, gunmetal, negru mat



clanță CORONA ARROW R
crom lucios, crom periat mat, negru mat, alb mat

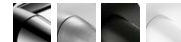

clanță CORONA IMPERA RT
crom lucios, crom periat mat, nichel periat mat, negru mat, cupru lucios, alb mat

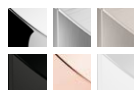

clanță CORONA ARROW Q
crom lucios, crom periat mat, negru mat, alb mat

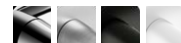

clanță CORONA MOON R SLIM
crom lucios, negru mat, alamă lucioasă, alamă mată



Coeficient de conductivitate termică

Ud < 0,90 W/m²K

Nr. certificat ITB 831/B-2018-13

Material: stejar, pin sau meranti

Structură

- grosimea canatului 72 mm
- garnitură în canat și toc
- ușă în sistemul fâltuit
- înveliș exterior al canatului executat din placaj rezistent la apă stejar, pin sau meranti cu gr. 12 mm sau 7 mm
- structura interioară a canatului sub formă de grilă cu umplutură din spumă poliuretanică cu gr. 58 mm (placaj 7 mm) și gr. 48 mm (placaj 12 mm)
- cadru de canat executat din lemn pin+stejar sau pin+meranti, întărită cu foaie de tablă și profilul C
- sistem anti-spargere pe partea balamalelor

Toc

- lemn lipit în straturi, cu elemente lipite de stejar, pin sau meranti, cu dimensiuni 100 mm x 60 mm
- prag din aluminiu cu bariera termică sau unul din lemn

Finisare

- vopsire de cinci ori prin metoda hidrodinamică cu vopsele diluabile cu apă conf. paletarului de culori ERKADO sau cu vopsele acoperitoare RAL contra cost suplimentar, cu excepția RAL 9016 (alb) și RAL 7016 (antracită) (pag. 105)

Dimensiuni

- tipice conf. tabelului (pag. 104)
- disponibile numai în dimensiuni non-standard fără cost suplimentar pentru dimensiunea non-standard. Cost suplimentar se aplică numai ușile cu înălțime peste 212 cm și lățime peste 102 cm

Echipe standard

- 2 încuietorii independente cu bolt, distanța interax 72 mm
- patru balamale reglabile în trei planuri
- prag din aluminiu cu bariera termică sau unul din lemn
- foi de tablă decorative, inox la modele alese
- pachet de geamuri cu sticlă neagră lăcuită la modele alese

Echipe contra cost suplimentar

- clanță
- inserții 35/65
- mâner
- încuietoarea biometrică
- vizor
- senzor de alarmă
- grevă electrică - numai la încuietoarea cu bară cu 1 sau 2 inserții
- încuietoarea cu bară cu una sau două inserții
- lăcrimar din lemn (ușă cu deschidere spre interior)
- inserție termoizolantă pentru prag

Prag de lemn ferecat

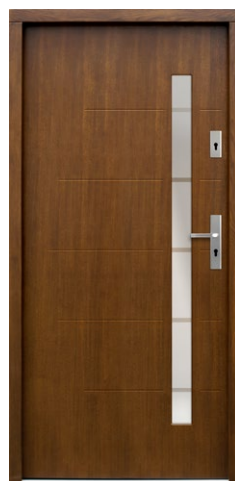
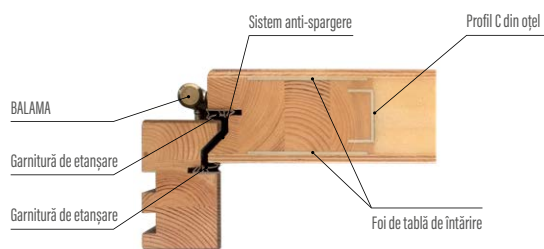
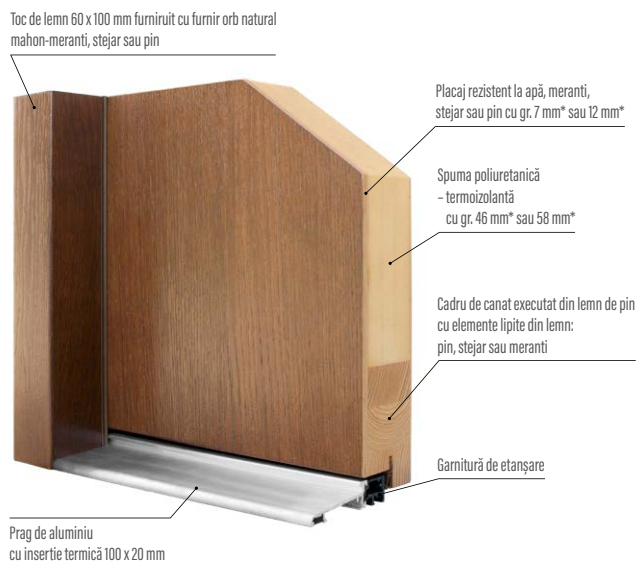



Coeficient de conductivitate termică

Ud < 0,78 W/m²K

Nr. certificat ITB 831/B-2018-14

Material: stejar, pin sau meranti

Structură

- grosimea canatului 82 mm
- garnitură în canat și toc
- ușă în sistemul fâltuit
- înveliș exterior al canatului, executat din placaj rezistent la apă, mahon meranti, stejar sau pin cu grosime de 12 mm sau 7 mm
- structura interioară a canatului sub formă de grilă cu umplură din spumă poliuretanică cu gr. 58 mm sau 68 mm
- cadru de canat executat din lemn pin+meranti sau pin+stejar, întărit cu foaie de tablă și profilul C
- sistem anti-spargere pe partea balamalelor

Toc

- lemn lipit în straturi, cu elemente lipite de mahon-meranti, stejar sau pin, cu dimensiuni 100 mm x 60 mm
- prag din aluminiu cu bariera termică sau unul din lemn

Finisare

- vopsire de cinci ori prin metoda hidrodinamică cu vopsele diluabile cu apă conf. paletarului de culori ERKADO sau cu vopsele acoperitoare RAL contra cost suplimentar, cu excepția RAL 9016 (alb) și RAL 7016 (antracită) (pag. 105)

Dimensiuni

- tipice conf. tabelului (pag. 104)
- disponibile numai în dimensiuni non-standard fără cost suplimentar pentru dimensiunea non-standard. Cost suplimentar se aplică numai ușile cu înălțime peste 212 cm și lățime peste 102 cm

Echipamente standard

- încuietoare cu bară cu 1 inserție, distanță interax 72 mm
- patru balamale reglabile în trei planuri
- prag din aluminiu cu bariera termică sau unul din lemn
- foi de tablă decorative, inox la modele alese:
- pachet de geamuri cu sticlă neagră lăcuită la modele: P120, P121, P122, P123, P124, P125, P126, P127

Echipamente contra cost suplimentar

- clanță
- inserții 45/65
- mâner
- încuietoarea biometrică
- vizor
- senzor de alarmă
- grevă electrică
- încuietoarea cu bară cu două inserții
- inserție termoizolantă pentru prag
- lăcrimar din aluminiu (ușă cu deschidere spre interior)

Prag de lemn ferecat

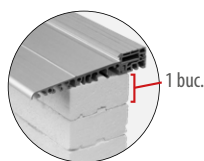

inserție termoizolantă

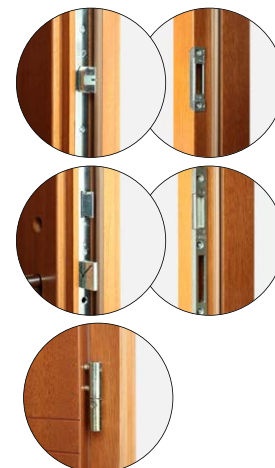
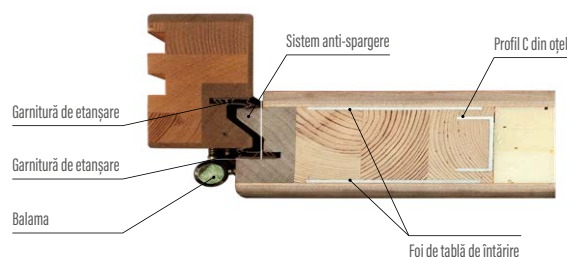
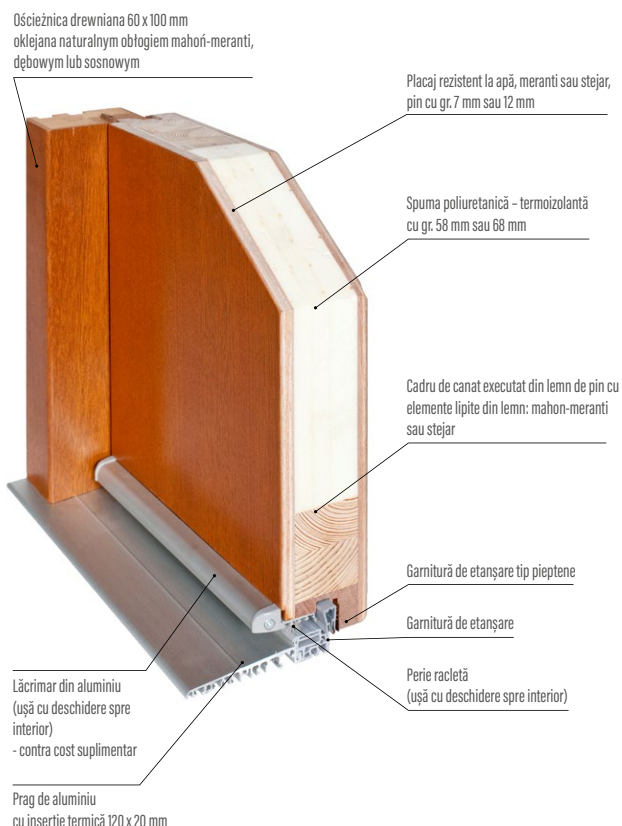

Coefficient de conductivitate termică

Ud < 0,63 W/m²K

Nr. certificat ITB 831/B-2018-15

Material: meranti sau stejar

Structură

- grosimea canatului 102 mm
- garnitură în canat și toc
- ușă în sistemul fâltuit
- înveliș exterior al canatului, executat din placaj rezistent la apă, mahon meranti sau stejar cu grosime de 12 mm
- structura interioară a canatului sub formă de grilă cu umplutură din spumă poliuretanică cu gr. 78 mm
- cadru de canat executat din lemn pin+meranti sau pin+stejar, întărit cu foaie de tablă și profilul C
- sistem anti-spargere pe partea balamalelor

Toc

- lemn lipit în straturi, cu elemente lipite de mahon-meranti, stejar sau pin, cu dimensiuni 100 mm x 80 mm
- prag din aluminiu cu bariera termică sau unul din lemn

Finisare

- vopsire de cinci ori prin metoda hidrodinamică cu vopsele diluabile cu apă conf. paletarului de culori ERKADO sau cu vopsele acoperitoare RAL contra cost suplimentar, cu excepția RAL 9016 (alb) și RAL 7016 (antracită) (pag. 105)

Dimensiuni

- tipice conf. tabelului (pag. 104)
- disponibile în dimensiuni non-standard fără cost suplimentar pentru dimensiunea non-standard. Cost suplimentar se aplică numai la ușile cu înălțimea peste 214 cm și lățimea peste 106 cm.

Echipamente standard

- încuietoare cu bară cu 1 inserție, distanță interax 92 mm
- trei balamale reglabile în trei planuri "3D"
- prag din aluminiu cu bariera termică sau unul din lemn
- foi de tablă decorative, inox la modele alese

Echipamente contra cost suplimentar

- clanță
- inserții 60/65
- mâner
- încuietoarea biometrică
- vizor
- grevă electrică
- inserție termoizolantă pentru prag
- lăcrimar din aluminiu (ușă cu deschidere spre interior)
- senzor de alarmă

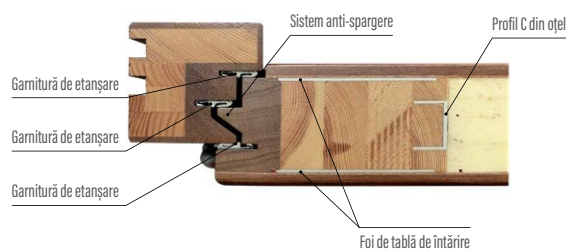

Prag de lemn ferecat

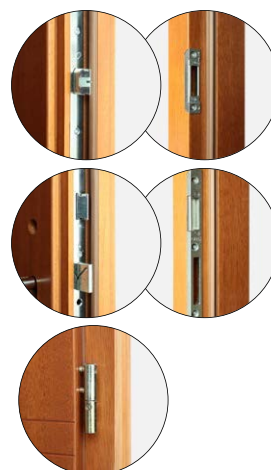
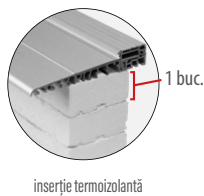

Coeficient de conductivitate termică

Ud < 0,79 W/m²K

Nr. certificat ITB 831/B-2018-16

Material: meranti sau stejar

Structură

- grosimea canatului 82 mm
- garnitură în canat și toc
- ușă în sistemul fãlțuit
- înveliș exterior al canatului, executat din placaj rezistent la apă, mahon meranti sau stejar cu grosime de 12 mm
- structura interioară a canatului sub formă de grilă cu umplutură din spumă poliuretanică cu gr. 58 mm
- cadru de canat executat din lemn pin+meranti sau pin+stejar, întărit cu foaie de tablă și profilul C
- trei balamale ascunse
- bolțuri anti-spargere

Toc

- lemn lipit în straturi, cu elemente lipite de mahon-meranti, stejar sau pin, cu dimensiuni 107 mm x 80 mm
- prag de lemn

Finisare

- vopsire de cinci ori prin metoda hidrodinamică cu vopsele diluabile cu apă conf. paletarului de culori ERKADO sau cu vopsele acoperitoare RAL contra cost suplimentar, cu excepția RAL 9016 (alb) și RAL 7016 (antracită) (pag. 105)

Dimensiuni

- disponibile în dimensiuni non-standard fără cost suplimentar pentru dimensiunea non-standard. Costul suplimentar se aplică numai la ușile cu înălțime peste 214 cm și lățime peste 106 cm.

Echipamente standard

- încuietoare cu bară cu 1 inserție, distanță interax 72 mm
- trei balamale ascunse în trei planuri "3D"
- prag de lemn
- foi de tablă decorative, inox la modele alese
- pachet de geamuri cu sticlă neagră lăcuită la modele alese

Echipamente contra cost suplimentar

- clanță
- inserții
- mâner
- încuietoarea biometrică
- încuietoarea cu bară cu 2 inserții
- vizor
- grevă electrică
- inserție termoizolantă pentru prag
- lăcrimar din aluminiu (ușă cu deschidere spre interior)
- senzor de alarmă

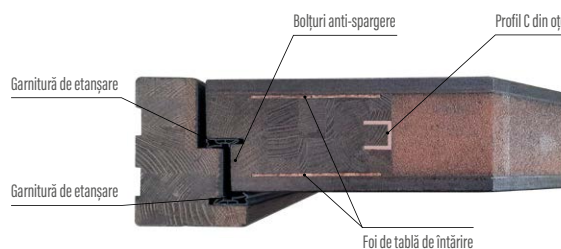

Coeficient de conductivitate termică

Ud < 0,64 W/m²K

Nr. certificat ITB 831/B-2018-16

Material: meranti sau stejar

Structură

- grosimea canatului 102 mm
- garnitură în canat și toc
- ușă în sistemul fălțuit
- înveliș exterior al canatului, executat din placaj rezistent la apă, meranti sau stejar cu grosime de 12 mm
- structura interioară a canatului sub formă de grilă cu umplutură din spumă poliuretanică cu gr. 78 mm
- cadru de canat executat din lemn pin+meranti sau pin+stejar, întărit cu foaie de tablă și profilul C
- trei balamale ascunse
- bolțuri anti-spargere

Toc

- lemn lipit în straturi, cu elemente lipite de mahon-meranti, stejar sau pin, cu dimensiuni 107 mm x 80 mm
- prag de lemn

Finisare

- vopsire de cinci ori prin metoda hidrodinamică cu vopsele diluabile cu apă conf. paletarului de culori ERKADO sau cu vopsele acoperitoare RAL contra cost suplimentar, cu excepția RAL 9016 (alb) și RAL 7016 (antracită) (pag. 105)

Dimensiuni

- tipice conf. tabelului (pag. 104)
- disponibile în dimensiuni non-standard fără cost suplimentar pentru dimensiunea non-standard. Costul suplimentar se aplică numai la ușile cu înălțime peste 214 cm și lățime peste 106 cm.

Echipe standard

- încuietoare cu bară cu 1 inserție, distanță interax 72 mm
- trei balamale ascunse în trei planuri "3D"
- prag de lemn
- foi de tablă decorative, inox la modele alese
- pachet de geamuri cu sticlă neagră lăcuită la modele alese

Echipe contra cost suplimentar

- clanță
- inserții 55/70
- mâner
- încuietoarea biometrică
- încuietoarea cu bară cu 2 inserții
- vizor
- grevă electrică
- inserție termoizolantă pentru prag
- lăcrimar din aluminiu (ușă cu deschidere spre interior)
- senzor de alarmă

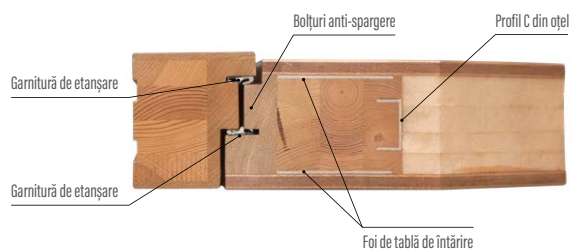
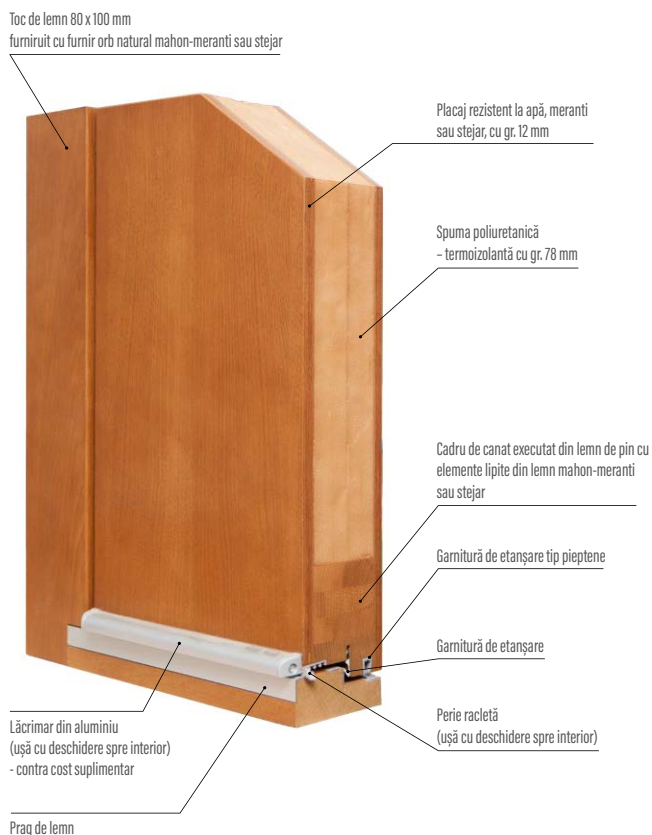



FALȚ PE CANAT 18 mm

avantaje:

- aderența mai bună a canatului la toc
- acoperire completă a foilor de prindere din tablă

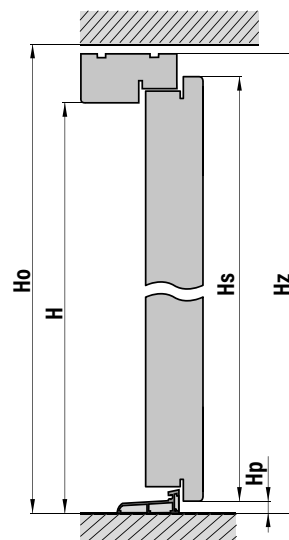
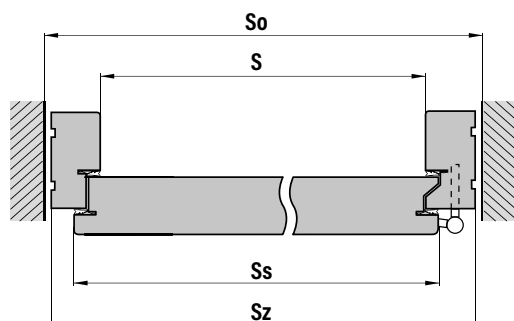

S - lățime în lumina tocului (mm)

So - lățimea golului în zid (mm)

Ss - lățimea canatului de ușă (mm)

Sz - lățime totală a ușii (mm)

Ho - înălțimea golului în zid (mm)

H - înălțime în lumina tocului (mm)

Hs - înălțimea canatului de ușă (mm)

Hz - înălțime totală a ușii (mm)

Hpa - înălțimea pragului de aluminiu (mm)

Hpd - înălțimea pragului de lemn (mm)

DIMENSIUNI

DIMENSIUNI UȘĂ CU PRAG DE ALUMINIU

Grosime canat	Marcajul ușilor	S	So	Ss	Sz	H	Ho	Hs	Hz	Hpa ALU (prag de aluminiu)
72 mm 82 mm	„80”	800	940	841	920	2020	2100	2041	2082	20
	„90”	900	1040	941	1020	2020	2100	2041	2082	20
	„100”	1000	1140	1041	1120	2020	2100	2041	2082	20
102 mm	„80”	800	980	871	960	2020	2120	2056	2102	20
	„90”	900	1080	971	1060	2020	2120	2056	2102	20
	„100”	1000	1180	1071	1160	2020	2120	2056	2102	20

DIMENSIUNI UȘĂ CU PRAG DE LEMN

Grosime canat	Marcajul ușilor	S	So	Ss	Sz	H	Ho	Hs	Hz	Hpd LEMN (prag de lemn)
72 mm 82 mm	„80”	800	940	841	920	2040	2120	2041	2100	40
	„90”	900	1040	941	1020	2040	2120	2041	2100	40
	„100”	1000	1140	1041	1120	2040	2120	2041	2100	40
102 mm	„80”	800	980	871	960	2040	2140	2056	2120	40
	„90”	900	1080	971	1060	2040	2140	2056	2120	40
	„100”	1000	1180	1071	1160	2040	2140	2056	2120	40

SENSURI DE DESCHIDERE ALE UȘILOR

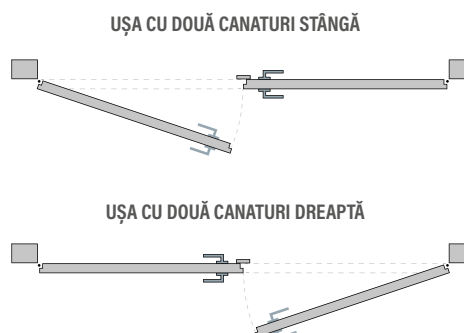



COSTURI SUPLIMENTARE PENTRU UȘI EXTERIOARE NON-STANDARD



COSTURI SUPLIMENTARE PENTRU UȘI NON-STANDARD	
No.	Descriere
1.	Fără cost suplimentar pentru uși cu lățimea sub 102 cm și înălțimea sub 212 cm
2.	Cost suplimentar pentru uși mai late:
a)	Uși mai late până la lățimea totală de 106 cm (ușă cu gr. 72 mm și 82 mm),
b)	Uși mai late până la lățimea totală de 110 cm (ușă cu gr. 102 mm)
c)	Uși cu lățimea totală de la 107 cm până la 111 cm (ușă cu gr. 72 mm și 82 mm),
d)	Uși cu lățimea totală de la 111 cm până la 115 cm (ușă cu gr. 102 mm)
e)	Cost suplimentar pentru uși cu dimensiune "100" (112 x 208,2/210 - ușă gr. 72 mm și 82 mm), (116x210,2/212 - ușă cu gr. 102 mm)
3.	Cost suplimentar pentru uși mai înalte (fără supralumină):
a)	Într-un interval de la 212 până la 215 cm + 15% din prețul unei uși standard
b)	Într-un interval de la 215 până la 224 cm + 30% din prețul unei uși standard
c)	Într-un interval de la 224 până la 250 cm + 40% din prețul unei uși standard
d)	Într-un interval de la 251 până la 300 cm + 50% din prețul unei uși standard
4.	Aripă tip "puț" laterală la înălțimea totală a ușii până la 150 cm:
a)	Cu posibilitatea de deschidere, cu geam + 75% din prețul unei uși simple
b)	Cu posibilitatea de deschidere, fără geam + 70% din prețul unei uși simple
c)	Imitație de canat, fixă, fără geam + 50% din prețul unei uși simple
d)	Imitație de canat, fixă, cu geam + 60% din prețul unei uși simple
e)	Fixă în toc - mahon-meranti (indiferent de lățimea totală)
f)	Fixă în toc - stejar (indiferent de lățimea totală)
g)	Fixă în toc - pin (indiferent de lățimea totală)
5.	Aripă tip "puț" la înălțimea totală a ușii de la 151 cm până la 170 cm:
a)	Cu posibilitatea de deschidere, cu geam + 95% din prețul unei uși simple
b)	Cu posibilitatea de deschidere, fără geam + 90% din prețul unei uși simple
c)	Imitație de canat, fixă, cu geam + 85% din prețul unei uși simple
d)	Imitație de canat, fixă, fără geam + 80% din prețul unei uși simple
e)	Fixă în toc - mahon-meranti (indiferent de lățimea totală)
f)	Fixă în toc - stejar (indiferent de lățimea totală)
g)	Fixă în toc - pin (indiferent de lățimea totală)
6.	Cost suplimentar la uși cu două canaturi cu lățime de la 171 până la 196 cm este de + 110% din prețul unei uși simple
7.	Aripa "puț" fixă, în toc, și supralumină superioară
a)	Fixă în toc - mahon-meranti
b)	Fixă în toc - stejar (indiferent de lățimea totală)
c)	Fixă în toc - pin (indiferent de lățimea totală)
d)	Imitație de canat, fixă, până la înălțimea totală a ușii 250 cm + 50% din prețul ușii
8.	COSTURI SUPLIMENTARE- CULOARE
a)	Culoarea din paletarul RAL (uși simple), cu excepția RAL 9016 (alb) și Ral 7016 (antracit)
b)	Uși bicolori
9.	Cost suplimentar pentru schimbarea geamului
a)	Cost suplimentar fix pentru schimbarea geamului de ex. oglindă venețiană, sticlă lăptoasă, sablată, P4, REFLEX GRAFIT, neagră REFLEX, ANTISOL negru
10.	Îngroșarea tocului: pentru 10 mm/metru liniar (pin, stejar, meranti)
11.	Lărgirea tocului ușii până la lățimea zidului sub formă de tunel:
a)	material mahon-meranti pentru fiecare cm pervaz reglabil mahon-meranti
b)	material stejar pentru fiecare cm pervaz reglabil stejar
c)	material pin pentru fiecare cm pervaz reglabil pin
12.	Pervazuri de mascare 10 mm x 60 mm cpl. pe o față
a)	mahon-meranti
b)	stejar
c)	pin
13.	Profile sfert de cerc 10 mm x 25 mm cpl. pe o față (cpl.)
a)	mahon-meranti
b)	stejar
c)	pin
14.	Lăcrimar din aluminiu pentru ușă cu deschidere spre interior
a)	Lăcrimar din lemn pentru ușă cu deschidere spre interior
15.	Aripa tip "puț" fixă, cu geam, cu sticlă fățuită cu canat (disponibilă numai la uși nefălțuite)
16.	Toc negru RAL 9005 sau altă culoare din paletarul RAL sau NCS



VIZOR



GREVĂ ELECTRICĂ



GREVĂ ELECTRICĂ
numai la încuietorea cu
bară cu 1 sau 2 inserții

ALIMENTATOR



SENZOR DE ALARMĂ



LĂRGIREA TOCURILOR

Lărgirea sub formă de tunel poate fi realizată fie din interior, fie din exterior.



lista de prețuri pag. 105

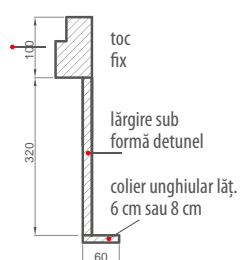

lărgirea tocului



BALAMA TKZ
în culorile de patină, nichel sau negru
gr. 102 mm - standard
gr. 72 mm și 82 mm - contra cost
suplimentar

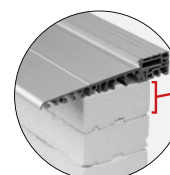

INSERTIE TERMOIZOLANTĂ
înălț. 3 cm x 10 cm x lung. 120 cm
înălț. 5 cm x 10 cm x lung. 120 cm
înălț. 10 cm x 10 cm x lung. 120 cm

1 buc.

CAPACE PENTRU BALAMALE



CAPACE AXA din aluminiu

capace pentru patru balamale (cpl.) din aluminiu Metal Bud (nichel, patină)
capace pentru patru balamale (cpl.) din aluminiu AXA (inox, F1, F4)
capace pentru patru balamale (cpl.) din aluminiu AXA negre
capace RETRO pentru patru balamale (cpl.)



CAPAC RETRO
patină, inox sclipitor,
aur sclipitor

PREPARAT PENTRU ÎNTREȚINEREA UȘILOR



Îngrijirea sistematică a ferestrelor și a ușilor din lemn este o condiție esențială pentru asigurarea unei durabilități pe termen lung a suprafețelor acestora. Pentru a menține costurile la un nivel cât mai mic posibil, compania ADLER a elaborat un set de îngrijire, simplu și eficient la utilizare. Nu este nevoie de nicio perie sau hârtie abrazivă, tot ce aveți nevoie este setul de întreținere. Microfibrurile și microporii stratului de lazură vor fi închise, datorită cărora durabilitatea lacurilor și lazurilor, diluabile cu apă, va fi prelungită semnificativ.

AUTOÎNCHIZĂTOR



AUTOÎNCHIZĂTOR CU BRAȚ



AUTOÎNCHIZĂTOR ASCUNS cu funcția STOP
și limitatorul de deschidere

ÎNCUIETORI CU BARĂ

ÎNCUIETOARE CU BARĂ GU Security Automatic sau MR 2 la opțiunea cu grevă electrică

ÎNCUIETOARE CU BARĂ
CU O INSERȚIE:
gr. 82 mm și 102 mm – standard
gr. 72 mm – contra cost suplimentar

ÎNCUIETOARE CU BARĂ
CU DOUĂ INSERȚII:
gr. 82 mm – contra cost suplimentar
gr. 72 mm – contra cost suplimentar

ÎNCUIETOARE CU BARĂ ADR
ÎN 5 PUNCTE PENTRU 1 INSERȚIE
– contra cost suplimentar

La utilizarea unei încuietori cu bară, ușile îndeplinesc cerințele pentru clasa 2 de rezistență la efracție RC2

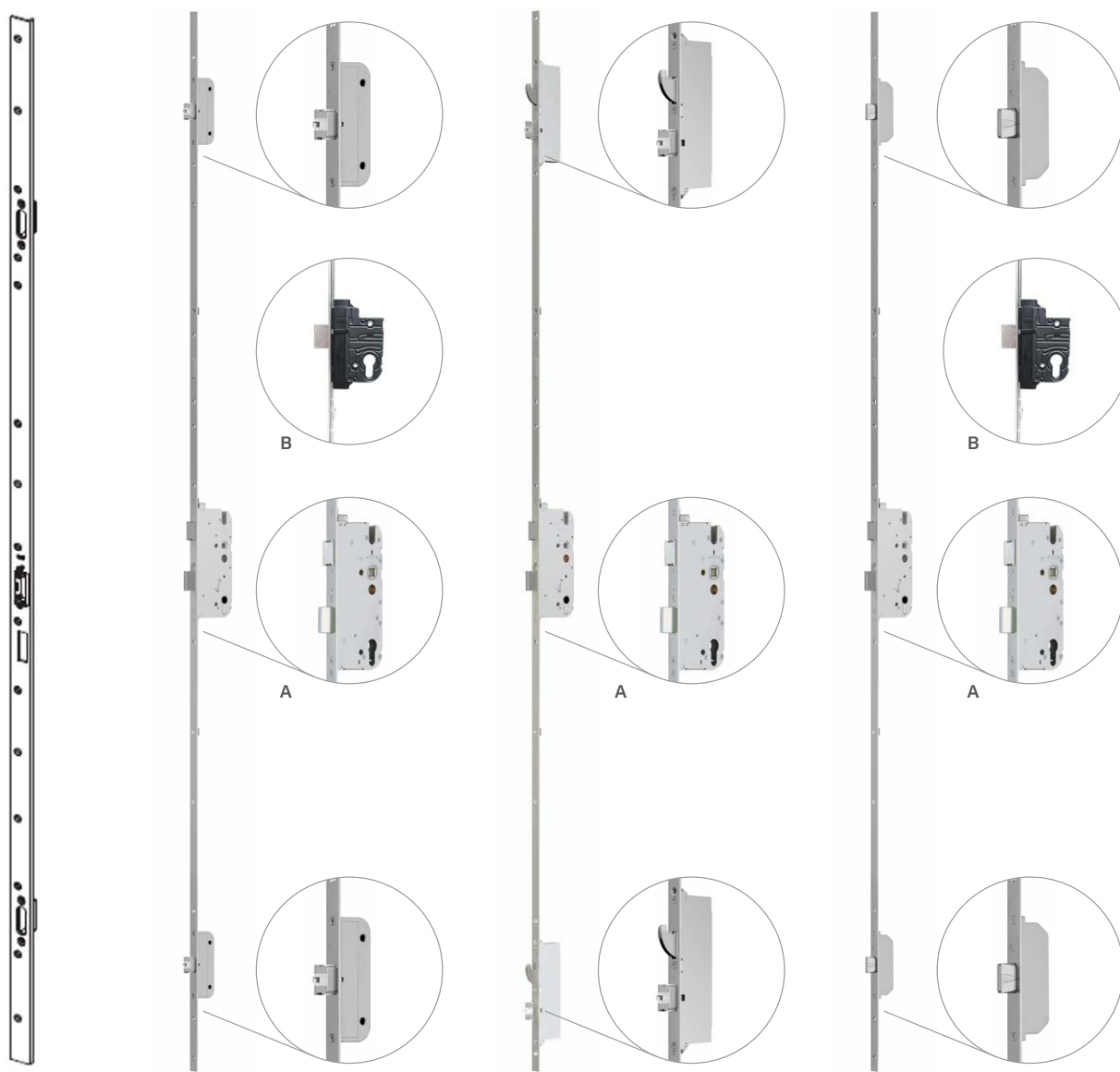

BARĂ DE PRINDERE
contra cost suplimentar

ÎNCUIETOARE AUTOMATĂ
în 3 sau 4 puncte
pentru 1 sau 2 inserții

ÎNCUIETOARE AUTOMATĂ
ADR ÎN 5 PUNCTE
doar pentru 1 inserție

ÎNCUIETOARE MR2
în 3 sau 4 puncte
pentru 1 sau 2 inserții
- utilizată la grevă electrică

A - ÎNCUIETOARE PRINCIPALĂ
B - ÎNCUIETOARE SUPLIMENTARĂ SUPERIOARĂ

MÂNERE INOX

culoare INOX sau vopsite negru cu pulberi (cost suplimentar pentru mâner negru)

Cost suplimentar pentru retroiluminarea LED a mânerului

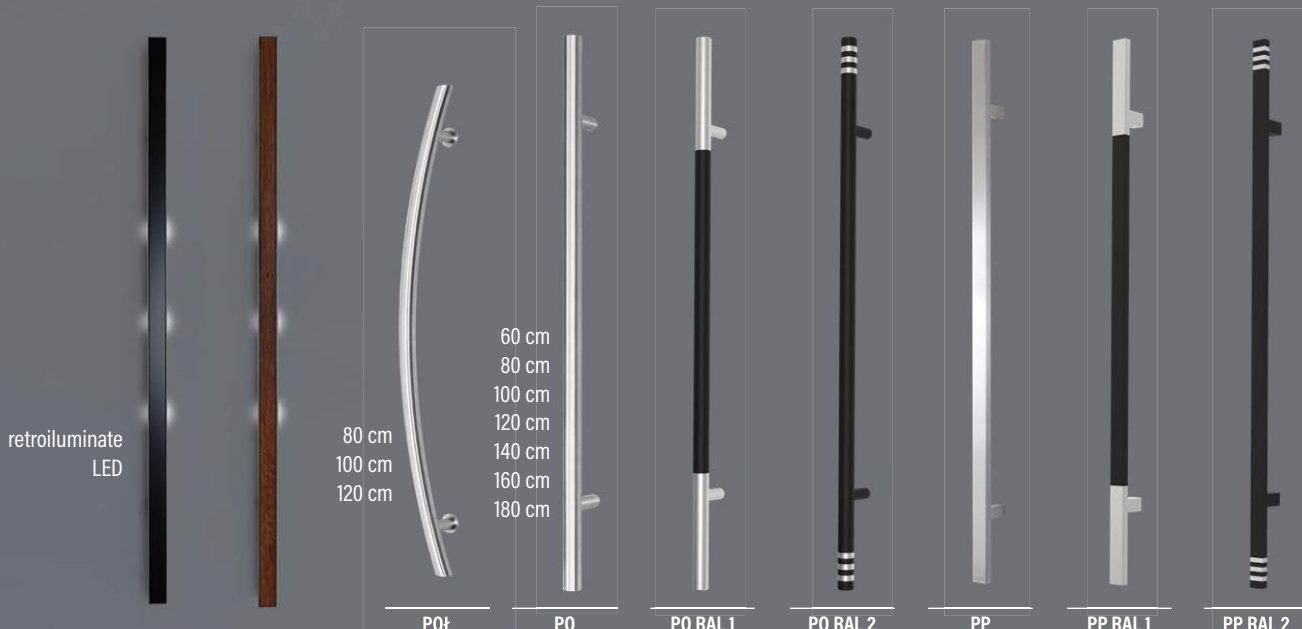

sticlă neagră retroiluminată lung. 120,150 sau 180 cm

lemn (stejar vechi) retroiluminat lung. 120,150 sau 180 cm

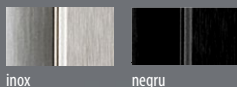

inox negru



Cost suplimentar pentru retroiluminarea mânerului

MÂNERE INOXIDABILE, INOX SAU NEGRE

PO - drept / oblic

60 cm
80 cm
100 cm
120 cm
140 cm
160 cm
180 cm

PP - drept / oblic

60 cm
80 cm
100 cm
120 cm
140 cm
160 cm
180 cm

POŁ rotund - arc

80 cm
100 cm
120 cm
140 cm
160 cm
180 cm



DESCHIDEREA UȘII

Alegând o ușă cu zăvor (mâner), puteți alege până la trei moduri de deschidere:

- deschidere cu cheie
- deschidere cu funcția "zi-noapte" de pe grevă electrică sau cu cheie
- deschidere cu buton sau cheie.

Contra cost suplimentar, mânerul este dotat cu butonul „funcția de deschidere a ușii folosind greva electrică sau motor”



versiunea 1:

- butonul în mâner
- grevă electrică
- sursă de alimentare
- declanșator la distanță

versiunea 2:

- buton în mâner
- motor pentru încuietorea GU
- sursă de alimentare
- trecere cabluri

ZĂVOR
din profil 80x20 mm
culoare neagră sau
inox

MÂNER CU CITITOR DE AMPRENTE DIGITALE



- Setul include:
- cititor selectat
 - încuietoare automată cu motor
 - trecere electronică de cabluri cu sursă de alimentare

Cititorul poate fi montat în zăvor fie pe canat.

MÂNER CU TASTATURĂ ȘI CITITOR DE AMPRENTE DIGITALE



- Setul include:
- cititor selectat
 - încuietoare automată cu motor
 - trecere electronică de cabluri cu sursă de alimentare

Tastatură numerică + în plus, cititor de amprente digitale (poate fi utilizat numai pe mâner).

TASTATURĂ NUMERICĂ



- Setul include:
- tastatură numerică
 - încuietoare automată cu motor
 - trecere electronică de cabluri cu sursă de alimentare

Tastatura poate fi montată în zăvor fie pe canat.

MÂNER WLM

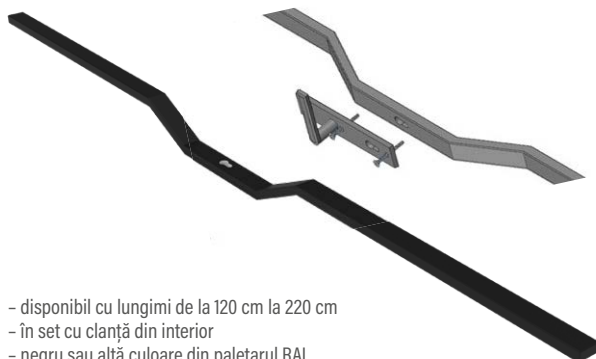

- disponibil cu lungimi de la 120 cm la 220 cm
- în set cu clanță din interior
- negru sau altă culoare din paletarul RAL

MÂNER KO



- disponibil cu lungimi de la 50 cm la 200 cm
- negru combinat cu culoarea inox (ca în fotografie)

VIZOR DIGITAL



MODEL DDS 2

- posibilitatea de a înregistra până la 50 de fotografii de pe camera montată în vizor
- data și ora la care a fost făcută fotografia
- posibilitatea de a atașa un card de până la 8 GB
- tonuri de apel încorporate

CLANȚĂ



Clanță cu tastatură

L701 Smart Lock

Un sistem electronic de control al accesului pe bază de șild electronic care permite operarea prin cod, card, aplicație și cheie. Pot fi adăugați până la 2.000 de utilizatori.

INSERTIE easyApp



Sistem easyApp

permite accesul în camere fără a fi nevoie să se folosească chei mecanice

CONCEPEȚI UȘILE DVS. EXTERIOARE

Vă invităm să-vă creați propriul model de uși exterioare.

Tehnologiile aplicate de noi ne permit să realizăm practic orice model propus de dvs.

Prețul unei uși realizate conform unui proiect individual este stabilit în mod individual.

Vă invităm!

≡ CLANȚE



AXA FAST
clasa de siguranță de bază în culorile inox, nichel, alamă și negru

AXA



ODIN
clasa 3 de siguranță în culorile nichel, inox, patină



HAGA
clasa de siguranță de bază în culorile nichel, inox, patină, negru



LIBERA
clasa 3 de siguranță în culorile nichel, inox, patină



nichel patină



inox negru



PRESTIGE
clasa 3 de siguranță în culorile nichel, inox, patină, negru



JUPITER FLEX
clasa 3 de siguranță în culorile nichel, inox, patină, negru



QUEBEC
clasa 3 de siguranță în culorile nichel, patină, inox



TOTAL
în culorile inox, patină, negru

Metal-Bud



METRO
în culoarea de oțel inox

Metal-Bud

≡ CLANȚE RETRO



CLANȚĂ, ȘILD, CIOCĂNEL RETRO:
în culorile patină, inox sclipitor



SET CU MÂNERUL RETRO:
- două mânere din alamă
- rozete decorative
- capace pentru balamale din alamă
în culorile patina, inox sclipitor, aur sclipitor

≡ CLANȚE ȘI ROZETE pentru mânere cu o față



AXA SOLO
culoare INOX sau negru



AXA SLIM CU BUTON MOBIL
culoare INOX sau negru contra cost suplimentar



MEDOS RIGA
ROZETE PENTRU MÂNERE CU DOUĂ FEȚE

≡ CLANȚE PENTRU MÂNERE CU O SINGURĂ FAȚĂ



SOLO VERONA
culoare neagră



SOLO VERONA
culoare alamă

≡ MÂNER CU O SINGURĂ FAȚĂ



VERONA
în culorile negru și alamă
două lungimi disponibile: 50cm și 170cm

≡ CLANȚE



VERONA
culoare neagră



VERONA
culoare alamă

Medos



DUBLIN
clasa de siguranță de bază în culorile inox, nichel, alamă și negru

Medos



WARSAW
clasa de siguranță de bază în culorile inox, alamă și negru

≡ BUTUCI



gr. 102 mm	gr. 82 mm	gr. 72 mm
butuc cl. "B" 65/60 universal	butuc cl. "C" 65/45 universal	butuc 65/35 Buton cl. B
butuc cl. "B" 65/60 cu buton	butuc cl. "C" 65/45 cu buton	butuc 65/35 Universal cl. B
butuc cl. "C" 65/60 universal	butuc cl. "B" 65/45 universal	butuci 65/35 Buton cl. C
butuc cl. "C" 65/60 cu buton	butuc cl. "B" 65/45 cu buton	butuci 65/35 Universal cl. C
butuci de sistem 1 cheie (2 buc.) cl. „B” 65/60	butuci de sistem 1 cheie (2 buc.) cl. „B” 65/45	butuci de sistem 1 cheie (2 buc.) cl. „B” 65/35
butuci de sistem 1 cheie (2 buc.) cl. "C" 65/60	butuci de sistem 1 cheie (2 buc.) cl. "C" 65/45	butuci de sistem 1 cheie (2 buc.) cl. „C” 65/35

Butuci sunt disponibili în culorile: nichel, alamă și negru.
Cost suplimentar pentru butuci negri.

ERKADO

ușile sunt lumea noastră



ERKADO DREWNO Sp. z o. o. o.

Osiedle POM 8
23-275 Gościeradów Ukazowy
Polonia
NIP 8652562260
Unitate:
Chwałowice 156
Chwałowice 37-455 Radomyśl nad Sanem, Po-
lonia

tel. +48 15 845 33 88
e-mail: dz@erkado.pl
www.erkado.pl

VERIFICAȚI PREȚURILE

UȘI DIN LEMN



UȘI DIN OȚEL



UȘI INTERIOARE



Cardul de garanție și instrucțiuni de montaj sunt atașate la produs. Prezentul catalog constituie un material informativ explicativ. Producătorul își rezervă dreptul de a schimba bunurile disponibile. Mostre de culori pot să difere în realitate de cele prezentate în prezentul catalog. Vă rugăm să consultați culorile cu eșantioanele originale, disponibile la distribuitorii noștri.

Avize și certificate: Certificat de calitate CE pentru ușile exterioare