

# ERKADO

dvere, to je náš svet

## VNÚTORNÉ DVERE KATALÓG 2026

Vydanie I/2026/B  
plati od 20.04.2026

SK/EUR



JASMIN 7 v dekore ŠALVIA ST CPL, s kľučkou BELLA SLIM lesklá mosadz

## **ERKADO**

dvere, to je náš svet

Interiérové dvere sú súčasťou vybavenia každého domu. Preto pohľad na dvere len z hľadiska úžitkových a funkčných vlastností už dávno nestačí. Dnes sú dôležitým prvkom interiérovej architektúry, ktorý zdôrazňuje prednosti dokonale zariadeného domu, preto vytvárame moderné riešenia, prinášame atraktívny dizajn, dbáme na kvalitu spracovania, aby ste sa mohli tešiť z výberu dverí Erkado.

Záleží nám na rozvoji všetkých dôležitých oblastí činnosti, ktoré vytvoria produkt spĺňajúci vaše očakávania. Cieľ dosahujeme investíciami do technologicky vyspelých výrobných liniek, školením zamestnancov a systematickou analýzou potrieb spotrebiteľov. Dynamický rozvoj by nebol možný bez aktivity účastníkov predajnej siete. Ďakujeme za inšpiratívne návrhy a prejavy sympatie.



Look for FSC® certified products

<b>RÁMOVÉ DVERE STILE</b> .....			<b>5</b>
WERBENA.....	NOVINKA	6	BUDLEJA, POWOJNIK.....24
LAURENCJA.....		8	LUKRECJA.....26
FREZZA.....		10	EPIEDIUM.....28
JASMIN.....	NOVINKA	12	ARALIA, NOLINA, EWODIA.....30
NEMEZJA.....		14	JUKA.....
PEONIA.....		16	FORSYCJA.....
AMARYLIS.....		18	LAWENDA.....
MISKANT.....		20	IRYS.....
MAGNOLIA.....		22	DAGLEZJA.....
			DEBECJA.....42
			SURMIA.....44
			BERBERYS, FLOKS.....46
			KROKUS.....48
			KAMELIA.....50
			PETUNIA.....52
			AZALIA.....54
			HIACINT.....56
			FRAGI.....58
<b>SKLENENÉ DVERE LOFT.</b> .....	NOVINKA		<b>60</b>
LOFT BASIC.....	NOVINKA	60	LOFT CLASSIC.....
			NOVINKA
			62
			LOFT ART.....
			NOVINKA
			64
<b>SKLENENÉ DVERE GRAF.</b> .....	NOVINKA		<b>68</b>
<b>DEKORATÍVNE LAMELY</b> .....			<b>72</b>
<b>LAKOVANÉ DVERE</b> .....			<b>74</b>
WERBENA.....	NOVINKA	74	NEMEZJA.....84
JASMIN.....	NOVINKA	76	LAURENCJA.....86
AMARYLIS.....		78	BALDUR.....88
PEONIA.....		80	ANUBIS.....90
MISKANT.....		82	UNO PREMIUM.....92
			TURAN.....94
			MILDA.....96
			SYLENA.....98
<b>INTARZIE</b> .....	NOVINKA		<b>100</b>
<b>DOSKOVÉ DVERE</b> .....			<b>108</b>
BALDUR.....		108	ANSEDONIA.....114
UNO PREMIUM.....		110	LORIENT.....116
ALTAMURA.....		112	MENTON.....118
			SORANO.....120
<b>VNÚTORNÉ VSTUPNÉ DVERE</b> .....			<b>122</b>
FORTECA RC2.....		122	PEVNÁ A NASTAVITELNÁ ZÁRUBŇA PRE SÉRIU
FORTECA RC3.....		122	HERSE SET.....130
PEVNÁ ZÁRUBŇA PRE FORTECA.....		126	OCEĽOVÉ ZÁRUBNE PRE SÉRIU HERSE SET.....132
OCEĽOVÉ ZÁRUBNE PRE FORTECA.....		127	OCEĽOVÁ ZÁRUBŇA UNITED
HERSE SET a HERSE MAX SET.....		128	PRE SÉRIU HERSE SET.....133
<b>INTERIÉROVÉ VCHODOVÉ PROTIPOŽIARNE DVERE</b> .....			<b>134</b>
LEDA EI30.....		134	OCEĽOVÉ ZÁRUBNE PRE SÉRIU LEDA.....136
LEDA EI60.....		134	DVOJKRÍDLOVÉ LEDA EI30 a EI60.....137
DREVENÁ ZÁRUBŇA PRE SÉRIU LEDA.....		136	
<b>KOVANIA – KĽUČKY</b> .....	NOVINKA		<b>138</b>
<b>TECHNICKÉ INFORMÁCIE</b> .....			<b>149</b>
<b>RÍMSY A PILASTRE</b> .....			<b>155</b>
<b>PANELY ROZŠIRUJÚCE ZÁRUBNE</b> .....			<b>156</b>
<b>NÁSTENNÉ POSUVNÉ SYSTÉMY</b> .....			<b>158</b>
<b>POSUVNÉ SYSTÉMY SKRYTÉ V STENE</b> .....			<b>164</b>
<b>DVOJKRÍDLOVÉ DVERE</b> .....			<b>167</b>
<b>SKLADACIE DVERE</b> .....			<b>170</b>
<b>SYSTÉM SKRYTÝCH DVERÍ COVERT</b> .....			<b>171</b>
<b>SVETLÍKY</b> .....			<b>174</b>
<b>ZÁRUBNE</b> .....			<b>176</b>
NASTAVITELNÁ ZÁRUBŇA TYPU TUNEL.....		179	NASTAVITELNÁ ZÁRUBŇA
OCEĽOVÁ ZÁRUBŇA.....		180	PRE BEZPOLDRÁŽKOVÉ KRÍDLO.....184
OCEĽOVÁ BEZPOLDRÁŽKOVÁ ZÁRUBŇA.....		181	PEVNÁ ZÁRUBŇA PRE POLDRÁŽKOVÉ KRÍDLO.....185
ZÁRUBŇA PRE OBĽOŽENIE KOVOVEJ ZÁRUBNE.....		182	NASTAVITELNÁ ZÁRUBŇA
REVERZNÁ ZÁRUBŇA.....		183	PRE POLDRÁŽKOVÉ KRÍDLO.....186



# DEKORY

FARBY DOSTUPNÉ V INTERIÉROVÝCH DVERÁCH

## GREKO



ORECH GREKO



STREDNÝ DUB GREKO



ZLATÝ DUB GREKO



DUB GREKO



DUB SIVÝ GREKO



SONOMA GREKO



SVETLÁ AKÁCIA GREKO



BIELY GREKO  
(podobný k: RAL 9010,  
NCS S 0502-Y50R)



SNEHOBIELY GREKO  
(podobný k: RAL 9016,  
NCS S 0300-N)

## PREMIUM



JASEŇ GRAFIT PREMIUM



DUB PREMIUM



DUB PRÍRODNÝ PREMIUM



DUB PRÍRODNÝ PRIEČNY  
PREMIUM<sup>1)</sup>



ORECH KLASIK PREMIUM



BETÓN PREMIUM



JAVOR SIVÝ PREMIUM

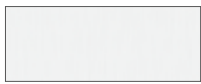

BIELA KÔRA PREMIUM



BIELY PREMIUM  
(podobný: RAL 9003,  
NCS S 0500-N)

### NOVINKA

## CPL



WENGE DARK ST CPL



DUB ST CPL



DUB SIVÝ ST CPL



SVETLOSIVÝ ST CPL<sup>1)</sup>  
(podobný: RAL 7037,  
NCS S 5500-N)



POPELAVÝ ST CPL<sup>1)</sup>  
(podobný: RAL 7047,  
NCS S 2500-N)



KAMENNOSIVÁ ST CPL<sup>1)</sup>  
(podobná: RAL 1019,  
NCS S 4005-Y20R)



ČIERNY ST CPL<sup>1)</sup>  
(podobný: RAL 9011,  
NCS S 9000-N)



ANTRACIT SATIN CPL 0,2 a 0,7  
(podobné k: RAL 7024  
NCS S 8000-N)



TMAVOZELENÁ ST CPL<sup>1)</sup>  
(podobný: RAL 6007,  
NCS S 8010-G30Y)



BIELA ST CPL<sup>1)</sup>  
(podobný: RAL 9003,  
NCS S 0500-N)



KAPUČINO ST CPL<sup>1)</sup>  
(podobná: RAL D2 080 80 05  
NCS S 3005-Y50R)



ŠALVIA ST CPL<sup>1)</sup>  
(podobná: RAL 7033,  
NCS S 4005-G20Y)



ANTRACIT ST CPL<sup>1)</sup>  
(podobná: RAL 7024  
NCS S 8000-N)



POPOLAVÁ CPL 0,2 a 0,7  
(podobná: RAL 7047,  
NCS S 2500-N)



BIELA CPL 0,2 a 0,7  
(podobná: RAL 9003,  
NCS S 0300-N)



ORECH KLASIK CPL 0,2 a 0,7



DUB RETRO CPL 0,2 a 0,7



DUB KLASIK CPL 0,2 a 0,7

## UV LAK



BIELY TITÁNOVÝ UV  
(podobný: RAL 9003,  
NCS S 0500-N)



KAŠMÍR TITÁNOVÝ UV  
(podobná: RAL D2 080 80 05  
NCS S 3005-Y50R)

### NOVINKA

## PRÁŠKOVO LAKOVANÉ v kolekcii LOFT



ČIERNY STR  
(RAL 9005)



RAL 9003



RAL 5002



RAL 6005

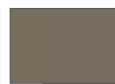

RAL 7006



RAL 7016



RAL 7024



RAL 7032



RAL 8017



RAL 9007



RAL 9010

### NOVINKA

\* špeciálna vrstva **AntiFinger** obmedzujúca znečistenie a stopy po odtlačkoch prstov

<sup>1)</sup> používa sa len vo vybraných doskových krídlach. V kompletácii je zárubňa vyrobená v dekore DUB PRÍRODNÝ PREMIUM

# RÁMOVÉ DVERE STILE

POLDRÁŽKOVÉ, BEZPOLDRÁŽKOVÉ A REVERZNÉ



Stabilná priečka hrúbky 35 mm alebo 22 mm



Estetické bezrámové zasklenie na pero



Pôsobivá fólia GREKO, odolná fólia PREMIUM alebo fólia CPL spájajúca obe tieto vlastnosti

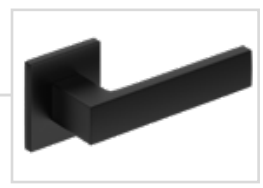

Kľučka CUBE SLIM



Pevné kolíkové spojenie



Bezplatné továrenské priebežné vrtanie pre kľučky (tzv. delené), ak sú objednané v sade s krídlom



Tri praktické pánty 2-čapové s nastavením, osadené v masívnom zvislom ráme hrúbky 40 mm (voliteľne krytky)



Moderné kalené mliečne sklo alebo voliteľne: číre a inovatívne lepené sklo VSG matné alebo čierne



Padacia tesniaca lišta (voliteľne)



Rámy MDF



Zvislé rámy z vrstveného lepeného dreva obložené doskami HDF a MDF<sup>1)</sup>

<sup>1)</sup> dostupné za príplatok v modeloch poldrážkových, bezpoldrážkových a bezfalcových pre posuvné systémy v norme PL a CZ pre dekory BIELY PREMIUM, DUB PRÍRODNÝ PREMIUM, JASEŇ GRAFIT PREMIUM, JAVOR SIVÝ PREMIUM, DUB ST CPL



# WERBENA

VNÚTORNÉ KRÍDLA RÁMOVÉ STILE POLDRÁŽKOVÉ, BEZPOLDRÁŽKOVÉ A REVERZNÉ



WERBENA 1 v dekore ŠALVIA ST CPL, s kľučkou QUANTA FIT čierny mat



WERBENA 1  
298,20 €\* / 366,79 €\*\*



WERBENA 2  
298,20 €\* / 366,79 €\*\*



WERBENA 3  
298,20 €\* / 366,79 €\*\*



WERBENA 4  
od 355,10 €\* / 436,77 €\*\*



WERBENA 5  
od 355,10 €\* / 436,77 €\*\*



WERBENA 6  
od 355,10 €\* / 436,77 €\*\*



WERBENA 7  
od 298,20 €\* / 366,79 €\*\*



WERBENA 8  
od 298,20 €\* / 366,79 €\*\*



WERBENA 9  
od 298,20 €\* / 366,79 €\*\*

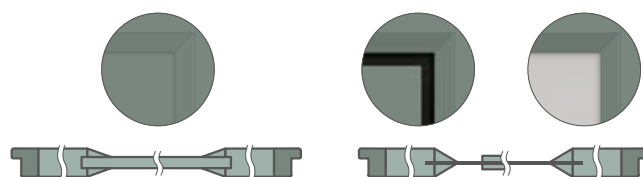

WERBENA 1, 2, 3  
šikmá lišta pri doske 16 mm

WERBENA 4, 5, 6, 7, 8, 9  
hlboká šikmá lišta pri skle

WERBENA 4, 5, 6  
hrana panelu s hr: 3 mm vždy v  
čiernej farbe

WERBENA 4 v dekore ŠALVIA ST CPL, s kľučkou BELLA SLIM chróm lesklý

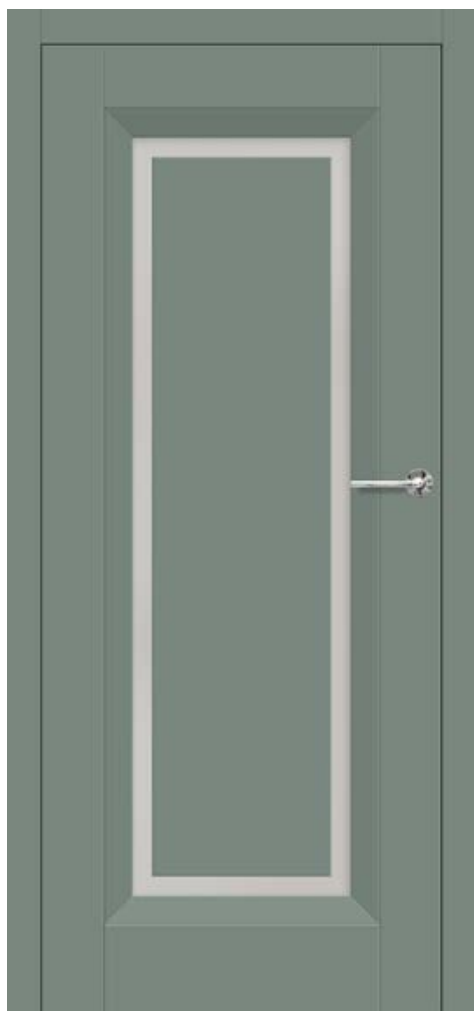

## KONŠTRUKCIA

- poldrážkové, reverzné <sup>6)</sup> **NOVINKA** alebo bezpoldrážkové krídlo vyrobené technológiou rámovej dvere STILE
- zvislé a vodorovné rámy z MDF dosky pokryté fóliou PREMIUM, ST CPL alebo ST CPL s povrchovou úpravou AntiFinger
- zvislé rámy z vrstveného lepeného dreva obložené doskami HDF a MDF<sup>4)</sup>
- WERBENA 1, 2, 3 – panely z MDF dosky hr. 16 mm orámované šikmou lištou; WERBENA 4, 5, 6 – panely z HDF dosky hr. 3 mm nalepené obojstranne na sklo orámované hlbokou šikmou lištou. **Hrana panelu je vždy v čiernej farbe.**
- šírka priehľadnosti medzi šikmou lištou a nalepeným panelom 40 mm
- voliteľne za príplatok panely rozširujúce zárubne a rímša a pilastre str. 155-157
- možnosť skrátenia krídla vo vlastnej režií podrobnosti str. 153

## KOVANIA

- tri strieborné 2-čapové pánty s nastavením v horizontálnej rovine v poldrážkovom krídle alebo za príplatok čierne
- dva skryté pánty (za príplatok tretí) v bezpoldrážkovom krídle a dva pánty v otočnom krídle (za príplatok tretí) lakované v striebornom odtieni (voliteľne za príplatok v čiernej, zlatej alebo bielej farbe); pánty sú dodávané a oceňované so zárubňou
- západkový-zasúvací zámok v poldrážkovom krídle a magnetický (voliteľne západkový-zasúvací) v bezpoldrážkovom a reverznom krídle na kľúč, patentovú vložku, úsporný alebo s blokováním v striebornom odtieni (za príplatok čierny); voliteľne za príplatok magnetický zámok v čiernej, zlatej alebo bielej farbe

## ZASKLENIE

- štandardne kalené sklo mliečne alebo čire 4 mm a za príplatok lepené sklo VSG 221 mliečne alebo čierne bezpečnostné, obojstranne hladké alebo dekoratívne kalené sklo 4 mm relief a point **NOVINKA** (WERBENA 7, 8, 9). Sklo relief a point je z jednej strany hladké.
- možnosť zmeny strany zasklenia na REVERZ (AVERZ štandardné zasklenie), str. 154

## OSTUPNÉ RIEŠENIA (str. 158-169)



## DOSTUPNÉ ŠÍRKY KRÍDIEL **NOVINKA**

60	65	70	75	80N <sup>5)</sup>	80	85	90	95	100
----	----	----	----	-------------------	----	----	----	----	-----

### PREMIUM

cena od 298,20 €\* / 366,79 €\*\*

	<h3>CPL</h3>

cena od 298,20 €\* / 366,79 €\*\*

		<td> <td> <td> <td> <p><b>NOVINKA</b></p> </td></td></td></td>	<td> <td> <td> <p><b>NOVINKA</b></p> </td></td></td>	<td> <td> <p><b>NOVINKA</b></p> </td></td>	<td> <p><b>NOVINKA</b></p> </td>	<p><b>NOVINKA</b></p>
--	--	--	--	--	----------------------------------	-----------------------



Rámiky z lepeného dreva<sup>4)</sup>

<sup>1)</sup> biela hladká fólia imitujúca natretý povrch

<sup>3)</sup> špeciálna povrchová úprava **AntiFinger** obmedzujúca znečistenie a stopy po odtlačkoch prstov

<sup>4)</sup> vertikálne rámiky z vrstveného lepeného dreva obložené doskami HDF a MDF dostupné za príplatok pre dekory BIELÝ PREMIUM, DUB PRÍRODNÝ PREMIUM, JASEŇ GRAFIT PREMIUM, JAVOR SIVÝ PREMIUM, DUB ST CPL. Rámy nie sú dostupné pre dvere s možnosťou zmeny otvárania.

<sup>5)</sup> len pre bezpoldrážkové a reverzné krídla

<sup>6)</sup> dostupné iba pre nasledujúce dekory: BIELÝ PREMIUM, DUB PRÍRODNÝ PREMIUM, BIELA ST CPL, KAPUČÍNO ST CPL, DUB ST CPL

## PRÍPLATKY

továrenské priechodné vrtanie pre kľučky (tzv. delené)	zadarmo
objednané v sade s krídlom	
reverzné krídlo <sup>6)</sup> <b>NOVINKA</b>	79,50 €* / 97,78 €**
štandardná alebo mini rekuperačná skratka, ventilačný výrez štandard alebo mini (str. 153)	8,20 €* / 10,09 €**
drevoimitujúce plastové puzdrá (4 ks)	6,20 €* / 7,63 €**
kovové puzdrá okrúhle a štvorcové (4 ks); povrchová úprava: brúsený nikel, patina, biele a čierne	31,80 €* / 39,11 €**
ventilačná mriežka (len pre krídla so šírkou: 80, 90, 100)	8,20 €* / 10,09 €**
poldrážkové a bezpoldrážkové krídlo „100“	16,20 €* / 19,93 €**
lepené sklo VSG 221 bezpečnostné, obojstranne hladké alebo dekoratívne sklo	
WERBENA 4, 5, 6, 7, 8, 9 .....mliečna	109,00 €* / 134,07 €**
WERBENA 4, 5, 6, 7, 8, 9 .....čierna	149,00 €* / 183,27 €**
WERBENA 7, 8, 9 .....relief a point	149,00 €* / 183,27 €**
kovové krytky na pánty v poldrážkovom krídle (farba: brúsený nikel, patina, lesklý chróm, lesklá mosadz, biela a čierna); cena za sadu na 1 pánt	3,60 €* / 4,43 €**
zmena na pánty, protiplech a zámok v čiernej farbe pre poldrážkové krídla	21,50 €* / 26,45 €**
padacia tesniaca lišta	35,90 €* / 44,16 €**
zmena na magnetický zámok v čiernej, bielej alebo zlatej farbe pre bezpoldrážkové krídla	8,20 €* / 10,09 €**
zmena na pánty a protiplech v čiernej, bielej alebo zlatej farbe pre bezpoldrážkové krídla	21,50 €* / 26,45 €**
vertikálne rámy z lepeného dreva <sup>4)</sup>	29,20 €* / 35,92 €**
norma CZ2112 / PL2112 (nie je k dispozícii s reverzným krídlom)	+15% k cene krídla pred príplatkami

\* CENA BEZ DPH, \*\* CENA S DPH, \*/\*\* Cena krídla, nezahŕňa kľučku a zárubňu



# LAURENCJA

VNÚTORNÉ KRÍDLA RÁMOVÉ STILE POLDRÁŽKOVÉ A BEZPOLDRÁŽKOVÉ



LAURENCJA 1 v dekore BIELA ST CPL, s čiernym zasklením VSG, s kľučkou QUANTA FIT čierny mat



LAURENCJA 1



LAURENCJA 2



LAURENCJA 3



LAURENCJA 4



LAURENCJA 5



LAURENCJA 6

LAURENCJA 1 v dekore BIELY PREMIUM, s kľučkou CUBE PREMIUM čiernymat a s lepeným sklom VSG 221 čiernym



## KONŠTRUKCIA

- poldrážkové alebo bezpoldrážkové krídlo vyrobené technológiou rámovej dvere STILE
- zvislé a vodorovné rámy z MDF dosky pokryté fóliou PREMIUM, ST CPL alebo ST CPL s povrchovou úpravou AntiFinger
- zvislé rámy z vrstveného lepeného dreva obložené doskami HDF a MDF<sup>4)</sup>
- Výplne z HDF dosky s hrúbkou 4 mm pokryté fóliou CPL alebo PREMIUM
- Veľmi široká priečka hr. 35 mm
- voliteľne za príplatok panely rozširujúce zárubne a rímsa a pilastre str. 155-157
- možnosť skrátania krídla vo vlastnej rėzii podrobnosti str. 153

## KOVANIA

- tri strieborné 2-čapové pánty s nastavením v horizontálnej rovine v poldrážkovom krídle alebo za príplatok čierne
- dva skryté pánty (za príplatok tretí) v bezpoldrážkovom krídle lakované v striebornom odtieni (voliteľne za príplatok v čiernej, zlatej alebo bielej farbe); pánty sú dodávané a oceňované so zárubňou
- západkový-zasúvací zámok v poldrážkovom krídle a magnetický (voliteľne západkový-zasúvací) v bezpoldrážkovom krídle na kľúč, patentovú vložku, úsporný alebo s blokováním v striebornom odtieni (za príplatok čierny); voliteľne za príplatok magnetický zámok v čiernej, zlatej alebo bielej farbe

## ZASKLENIE

- Štandardne mliečne alebo čire sklo 4 mm a za príplatok lepené sklo VSG 221 mliečne alebo čierne bezpečné, obojstranne hladké
- možnosť zmeny strany zasklenia na REVERZ (AVERZ štandardné zasklenie), str. 154

## OSTUPNÉ RIEŠENIA (str. 158-169)



## DOSTUPNÉ ŠÍRKY KRÍDIEL NOVINKA

60	65	70	75	80N <sup>5)</sup>	80	85	90	95	100
----	----	----	----	-------------------	----	----	----	----	-----

### PREMIUM

212,80 €\* / 261,74 €\*\*

DUB PRÍRODNÝ PREMIUM <sup>4)</sup>	DUB PREMIUM	JASEŇ GRAFIT PREMIUM <sup>4)</sup>	ORECH KLASIK PREMIUM
			<b>NOVINKA</b>
JAVOR SIVÝ PREMIUM <sup>4)</sup>	BIELA KÓRA PREMIUM	BIELÝ PREMIUM <sup>1) 4)</sup>	

### CPL

212,80 €\* / 261,74 €\*\*

WENGE DARK ST CPL	DUB ST CPL <sup>4)</sup>	DUB SIVÝ ST CPL	ANTRACIT ST CPL <sup>3)</sup>
ČERNÝ ST CPL <sup>3)</sup>	TMAVOZELENÁ ST CPL <sup>3)</sup>	KAPUČÍNO ST CPL <sup>3)</sup>	BIELA ST CPL <sup>1) 3)</sup>
SVETLOSIVÝ ST CPL <sup>3)</sup>	POPELAVÝ ST CPL <sup>3)</sup>		
		<b>NOVINKA</b>	
ŠALVIA ST CPL <sup>3)</sup>	KAMENNOSIVÁ ST CPL <sup>3)</sup>		



Rámiky z lepeného dreva<sup>4)</sup>

<sup>1)</sup> biela hladká fólia imitujúca natretý povrch

<sup>3)</sup> špeciálna povrchová úprava **AntiFinger** obmedzujúca znečistenie a stopy po odtlačkoch prstov

<sup>4)</sup> vertikálne rámiky z vrstveného lepeného dreva obložené doskami HDF a MDF dostupné za príplatok pre dekory BIELY PREMIUM, DUB PRÍRODNÝ PREMIUM, JASEŇ GRAFIT PREMIUM, JAVOR SIVÝ PREMIUM, DUB ST CPL

<sup>5)</sup> len pre bezpoldrážkové krídla

## PRÍPLATKY

továrenské priechodné vrtanie pre kľučky (tzv. delené) objednané v sade s krídlom	zadarmo
štandardná alebo mini rekuperačná skratka, ventilačný výrez štandard alebo mini (str. 153)	8,20 €* / 10,09 €**
drevoimitujúce plastové puzdrá (4 ks)	6,20 €* / 7,63 €**
kovové puzdrá okrúhle a štvorcové (4 ks); povrchová úprava: brúsený nikel, patina, biele a čierne	31,80 €* / 39,11 €**
ventilačná mriežka (len pre krídla so šírkou: 80, 90, 100)	8,20 €* / 10,09 €**
poldrážkové a bezpoldrážkové krídlo „100“	16,20 €* / 19,93 €**
lepené sklo VSG 221 bezpečné, obojstranne hladké; cena za 1 kus skla	
mliečna .....	3,30 €* / 4,06 €**
čierna .....	4,40 €* / 5,41 €**
kovové krytky na pánty v poldrážkovom krídle (farba: brúsený nikel, patina, lesklý chróm, lesklá mosadz, biela a čierna); cena za sadu na 1 pánt	3,60 €* / 4,43 €**
zmena na pánty, protiplech a zámok v čiernej farbe pre poldrážkové krídla	21,50 €* / 26,45 €**
padacia tesniaca lišta	35,90 €* / 44,16 €**
zmena na magnetický zámok v čiernej, bielej alebo zlatej farbe pre bezpoldrážkové krídla	8,20 €* / 10,09 €**
zmena na pánty a protiplech v čiernej, bielej alebo zlatej farbe pre bezpoldrážkové krídla	21,50 €* / 26,45 €**
vertikálne rámy z lepeného dreva <sup>4)</sup>	29,20 €* / 35,92 €**

\* CENA BEZ DPH, \*\* CENA S DPH, \*/\*\* Cena krídla, nezahrňuje kľučku a zárubňu



# FREZJA

VNÚTORNÉ KRÍDLA RÁMOVÉ STILE POLDRÁŽKOVÉ, BEZPOLDRÁŽKOVÉ A REVERZNÉ



FREZJA 9 v dekore KAPUČÍNO ST CPL, s kľučkou BELLA SLIM lesklá mosadz



FREZJA 1



FREZJA 2



FREZJA 3



FREZJA 4

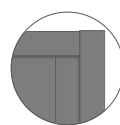

FREZJA 2

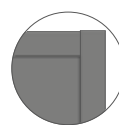

FREZJA 4

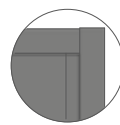

FREZJA 6



FREZJA 9  
hrana panelu s hr. 3 mm vždy  
v čiernej farbe



FREZJA 5



FREZJA 6



FREZJA 7<sup>3)</sup>



FREZJA 8<sup>2)</sup>



FREZJA 8  
ventilačný výrez

<sup>2)</sup> FREZJA 8 – sklo s hrúbkou 8 mm

<sup>3)</sup> FREZJA 7 – model len so zrkadlom; druhá strana – doska obložená v danom dekore. Predná strana – zrkadlo zo strany pántov (tak ako na obrázku)

FREZJA 9<sup>8)</sup> v dekore SVETLOSTIVÝ ST CPL<sub>s</sub> s kľučkou QUANTA FIT čierny mat



## KONŠTRUKCIA

- poldrážkové, reverzné<sup>10)</sup> **NOVINKA** alebo bezpoldrážkové krídlo vyrobené technológiou rámové dvere STILE
- vertikálne a horizontálne rámiky z MDF dosky pokryté fóliou GREKO, PREMIUM, ST CPL alebo ST CPL s povrchovou úpravou AntiFinger
- vertikálne rámiky z vrstveného lepeného dreva obložené doskami HDF a MDF<sup>6)</sup>
- panely z HDF dosky s hrúbkou 16 mm (v modeli FREZJA 2 a 6 aj výplň 4 mm) pokryté fóliou GREKO, CPL alebo PREMIUM, FREZJA 7 dostupná len so zrkadlom
- v modeli FREZJA 9 panel z HDF dosky hr. 3 mm nalepený obojstranne na sklo. **Hrana panelu je vždy v čiernej farbe.**
- voliteľne za príplatok panely rozširujúce zárubne a rímša a pilastre str. 155-157
- možnosť skrátenia krídla vo vlastnej režií podrobnosti str. 153
- **model FREZJA9 za cenu 307,40 €\* / 378,10 €\*\*<sup>8)</sup>**

## KOVANIA

- tri strieborné 2-čapové pánty s nastavením v horizontálnej rovine v poldrážkovom krídle alebo za príplatok čierne
- dva skryté pánty (za príplatok tretí) v bezpoldrážkovom krídle a dva pánty v otočnom krídle (za príplatok tretí) lakované na striebornú farbu (voliteľne za príplatok v čiernej, zlatej alebo bielej farbe); pánty sú dodávané a oceňované so zárubňou
- jazýčkový-zasúvací zámok v poldrážkovom krídle a magnetický (voliteľne jazýčkový-zasúvací) v bezpoldrážkovom a reverznom krídle na kľúč, patentovú vložku, úsporný alebo s blokovaním v striebornej farbe (za príplatok čierny); voliteľne za príplatok magnetický zámok v čiernej, zlatej alebo bielej farbe

## ZASKLENIE

- štandardne tvrdené mliečne, číre sklo 4 mm alebo jednostranne zrkadlo (len FREZJA 7) a za príplatok: lepené sklo VSG 221 mliečne alebo čierne sklo bezpečné, obojstranne hladké (pre FREZJA 1, 3, 5) alebo dekoratívne tvrdené sklo 4 mm relief a point **NOVINKA** (pre FREZJA 1, 3, 5). Sklo relief a point je z jednej strany hladké.
- možnosť zmeny strany zasklenia na REVERZ (AVERZ štandardné zasklenie), str. 154
- stála šírka zasklenia; FREZJA 1 – 140 mm, FREZJA 5 – 80 mm, FREZJA 9 – 50 mm

## OSTUPNÉ RIEŠENIA (str. 158-169)



## PRÍPLATKY

továrenské priechodné vrtanie pre kľučky (tzv. delené) zadarmo  
objednané v sade s krídлом

reverzné krídlo <sup>10)</sup> <b>NOVINKA</b>	79,50 €* / 97,78 €**
štandardná alebo mini rekuperačná skratka, ventilačný výrez štandard alebo mini (str. 153)	8,20 €* / 10,09 €**
plastové puzdrá s imitáciou dreva (4 ks.) <sup>2)</sup>	6,20 €* / 7,63 €**
kovové puzdrá okrúhle a štvorcové <sup>2)</sup> (4 ks.); dokončenie: brúsený nikel, patina, biele a čierne	31,80 €* / 39,11 €**
ventilačná mriežka <sup>2)</sup> (len pre krídla so šírkami: 80, 90, 100)	8,20 €* / 10,09 €**
poldrážkové a bezpoldrážkové krídlo „100“	16,20 €* / 19,93 €**

lepené sklo VSG 221 bezpečnostné sklo, obojstranne hladké alebo dekoratívne sklo  
 FREZJA 1 ..... mliečna 26,40 €\* / 32,47 €\*\*; čierna, relief a point 36,20 €\* / 44,53 €\*\*  
 FREZJA 3 a 9 ..... mliečna 109,00 €\* / 134,07 €\*\*; čierna relief a point 149,00 €\* / 183,27 €\*\*  
 FREZJA 5 ..... mliečna 13,10 €\* / 16,11 €\*\*; čierna relief a point 18,20 €\* / 22,39 €\*\*

kovové krytky na pánty v poldrážkovom krídle (farba: brúsený nikel, patina, lesklý chróm, lesklá mosadz, biela a čierna); cena za sadu na 1 pánt 3,60 €\* / 4,43 €\*\*

zmena na pánty, protiplech a zámok v čiernej farbe pre poldrážkové krídla 21,50 €\* / 26,45 €\*\*

padacia tesnenie (nevyskytuje sa FREZJA 8) 35,90 €\* / 44,16 €\*\*

zmena na magnetický zámok v čiernej, bielej alebo zlatej farbe pre bezpoldrážkové krídla 8,20 €\* / 10,09 €\*\*

zmena na pánty a protiplech v čiernej, bielej alebo zlatej farbe pre bezpoldrážkové krídla 21,50 €\* / 26,45 €\*\*

vertikálne rámy z lepeného dreva<sup>6)</sup> 29,20 €\* / 35,92 €\*\*

norma CZ2112 / PL2112<sup>9)</sup> (nie je k dispozícii s reverzným krídlo) +15% k cene krídla pred príplatkami

## GREKO

199,50 €\* / 245,38 €\*\*<sup>8)</sup>



## PREMIUM

od 221,50 €\* / 272,44 €\*\*<sup>8)</sup>



## CPL

od 221,50 €\* / 272,44 €\*\*<sup>8)</sup>

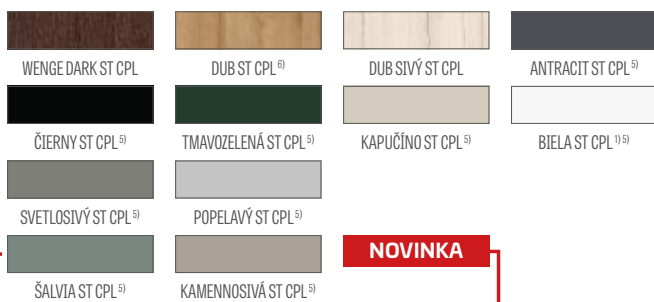

## DOSTUPNÉ ŠÍRKY KRÍDIEL **NOVINKA**



Rámy z lepeného dreva<sup>6)</sup>

<sup>1)</sup> biela hladká fólia imitujúca natretý povrch

<sup>2)</sup> nedostupné vo FREZJA 8

<sup>3)</sup> FREZJA 8 sa nevyskytuje v posuvných systémoch

<sup>5)</sup> špeciálna povrchová úprava **AntiFinger** obmedzujúca znečistenie a stopy po odtlačkoch prstov

<sup>6)</sup> vertikálne rámiky z vrstveného lepeného dreva obložené doskami HDF a MDF dostupné za príplatok pre dekory BIELY PREMIUM, DUB PRÍRODNÝ PREMIUM, JASEŇ GRAFIT PREMIUM, JAVOR SIVÝ PREMIUM, DUB ST CPL. Rámy nie sú dostupné pre dvere s možnosťou zmeny otvárania.

<sup>7)</sup> len pre bezpoldrážkové a reverzné krídla

<sup>8)</sup> **model FREZJA 9 za cenu 307,40 €\* / 378,10 €\*\* a dostupný v dekoroch PREMIUM a ST CPL**

<sup>9)</sup> nedostupné pre dekory GREKO

<sup>10)</sup> dostupné iba pre nasledujúce dekory: BIELY PREMIUM, DUB PRÍRODNÝ PREMIUM, BIELA ST CPL, KAPUČÍNO ST CPL, DUB ST CPL

\* CENA BEZ DPH, \*\* CENA S DPH, \*/\*\* Cena krídla, nezahŕňa kľučku a zárubňu



# JASMIN

VNÚTORNÉ KRÍDLA RÁMOVÉ STILE POLDRÁŽKOVÉ, BEZPOLDRÁŽKOVÉ A REVERZNÉ

CHRÁNENÝ VZOR

**ERKADO**

015099362-0001/015099362-0006



JASMIN 3 v dekore KAPUČINO ST CPL, s kľučkou BELLA SLIM čierny mat



JASMIN 1



JASMIN 2



JASMIN 3



JASMIN 4



JASMIN 5<sup>\*)</sup>



JASMIN 6<sup>\*)</sup>



JASMIN 7<sup>\*)</sup>



JASMIN 8<sup>\*)</sup>



JASMIN  
hrana panelu s hr: 3 mm vždy  
v čiernej farbe

<sup>\*)</sup> Zobrazené fotografie dverí JASMIN 5-8 sa týkajú výlučne šírky krídla „80“. Pri ostatných šírkach sa objavujú rozdiely v pomeroch polomerov stredového panelu v pomere k sklu, ktoré môžu ovplyvniť výber produktu zákazníkom. Grafiky zobrazujúce jednotlivé šírky sa nachádzajú na stránke [www.erkado.pl](http://www.erkado.pl)

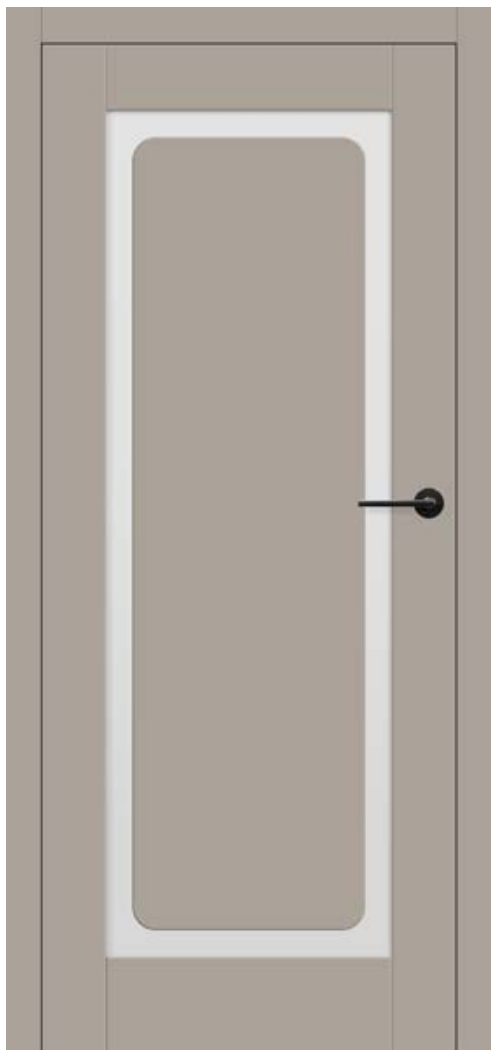

JASMIN 1 v dekore KAMENNOSIVÁ ST CPL, s kľučkou BELLA SLIM čierny mat

## KONŠTRUKCIA

- poldrážkové, reverzné <sup>6)</sup> **NOVINKA** alebo bezpoldrážkové krídlo vyrobené technológiou rámové dvere STILE
- zvislé a vodorovné rámy z MDF dosky pokryté fóliou PREMIUM, ST CPL alebo ST CPL s povrchovou úpravou AntiFinger
- zvislé rámy z vrstveného lepeného dreva obložené doskami HDF a MDF<sup>4)</sup>
- panely z HDF dosky hr. 3 mm lepené obojstranne na sklo. **Hrana panelu je vždy vyhotovená v čiernej farbe.**
- šírka priezračnosti medzi okrajom rámu a nalepovaným panelom je 50 mm
- voliteľne za príplatok panely rozširujúce zárubne a rímša a pilastre str. 155-157
- možnosť skrátenia krídla vo vlastnej rėzii podrobnosti str. 153

## KOVANIA

- tri strieborné 2-čapové pánty s nastavením v horizontálnej rovine v poldrážkovom krídle alebo za príplatok čierne
- dva závesy (za príplatok tretí) skryté v bezpoldrážkovom krídle a dva pánty v otočnom krídle (za príplatok tretí) lakované v striebornej farbe (voliteľne za príplatok v čiernej, zlatej alebo bielej farbe); závesy sú dodávané a oceňované so zárubňou
- jazýčkový-zasúvací zámok v poldrážkovom krídle a magnetický (voliteľne jazýčkový-zasúvací) v bezpoldrážkovom a reverznom krídle na kľúč, patentovú vložku, úsporný alebo s blokovaním v striebornej farbe (za príplatok čiernej); voliteľne za príplatok magnetický zámok v čiernej, zlatej alebo bielej farbe

## ZASKLENIE

- štandardne kalené sklo mliečne alebo priehľadné 4 mm a za príplatok lepené sklo VSG 221 mliečne alebo čierne bezpečné, obojstranne hladké
- možnosť zmeny strany zasklenia na REVERZ (AVERZ štandardné zasklenie), str. 154

## OSTUPNÉ RIEŠENIA (str. 158-169)



## DOSTUPNÉ ŠÍRKY KRÍDIEL **NOVINKA**

60	65	70	75	80N <sup>5)</sup>	80	85	90	95	100
----	----	----	----	-------------------	----	----	----	----	-----

### PREMIUM

326,70 €\* / 401,84 €\*\*

			<b>NOVINKA</b>

### CPL

326,70 €\* / 401,84 €\*\*



Rámiky z lepeného dreva<sup>4)</sup>

<sup>1)</sup> biela hladká fólia imitujúca natretý povrch

<sup>3)</sup> špeciálna povrchová úprava **AntiFinger** obmedzujúca znečistenie a stopy po odtlačkoch prstov

<sup>4)</sup> vertikálne rámy z vrstveného lepeného dreva obložené doskami HDF a MDF dostupné za príplatok pre dekory BIELY PREMIUM, DUB PRÍRODNÝ PREMIUM, JASEŇ GRAFIT PREMIUM, JAVOR SIVÝ PREMIUM, DUB ST CPL. Rámy nie sú dostupné pre dvere s možnosťou zmeny otvárania.

<sup>5)</sup> len pre bezpoldrážkové a reverzné krídla

<sup>6)</sup> dostupné iba pre nasledujúce dekory: BIELY PREMIUM, DUB PRÍRODNÝ PREMIUM, BIELA ST CPL, KAPUČÍNO ST CPL, DUB ST CPL

## PRÍPLATKY

továrenské priechodné vŕtanie pre kľučky (tzv. delené) objednané v sade s krídlom	zadarmo
reverzné krídlo <sup>6)</sup> <b>NOVINKA</b>	79,50 €* / 97,78 €**
štandardná alebo mini rekuperačná skratka, ventilačný výrez štandard alebo mini (str. 153)	8,20 €* / 10,09 €**
drevoimitujúce plastové puzdrá (4 ks)	6,20 €* / 7,63 €**
kovové puzdrá okrúhle a štvorcové (4 ks); povrchová úprava: brúsený nikel, patina, biele a čierne	31,80 €* / 39,11 €**
ventilačná mriežka (len pre krídla so šírkou: 80, 90, 100)	8,20 €* / 10,09 €**
poldrážkové a bezpoldrážkové krídlo „100“	16,20 €* / 19,93 €**
lepené sklo VSG 221 bezpečné sklo, obojstranne hladké	
mliečna .....	109,00 €* / 134,07 €**
čierna .....	149,00 €* / 183,27 €**
kovové krytky na pánty v poldrážkovom krídle (farba: brúsený nikel, patina, lesklý chróm, lesklá mosadz, biela a čierna); cena za sadu na 1 pánt	3,60 €* / 4,43 €**
zmena na pánty, protiplech a zámok v čiernej farbe pre poldrážkové krídla	21,50 €* / 26,45 €**
padacia tesniaca lišta	35,90 €* / 44,16 €**
zmena na magnetický zámok v čiernej, bielej alebo zlatej farbe pre bezpoldrážkové krídla	8,20 €* / 10,09 €**
zmena na pánty a protiplech v čiernej, bielej alebo zlatej farbe pre bezpoldrážkové krídla	21,50 €* / 26,45 €**
vertikálne rámy z lepeného dreva <sup>4)</sup>	29,20 €* / 35,92 €**
norma CZ2112 / PL2112 (nie je k dispozícii s reverzným krídlom)	+15% k cene krídla pred príplatkami

\* CENA BEZ DPH, \*\* CENA S DPH, \*/\*\* Cena krídla, nezahrňa kľučku a zárubňu



# NEMEZJA

VNÚTORNÉ KRÍDLA RÁMOVÉ STILE POLDRÁŽKOVÉ, BEZPOLDRÁŽKOVÉ A REVERZNÉ



NEMEZJA 14 v dekore ANTRACIT ST CPL, s kľučkou QUANTA FIT čierny mat



NEMEZJA 4



NEMEZJA 6



NEMEZJA 7



NEMEZJA 8



NEMEZJA 9

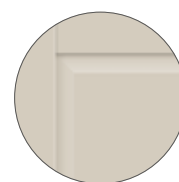

Fazovaný panel



NEMEZJA 10



NEMEZJA 11



NEMEZJA 12



NEMEZJA 15



NEMEZJA 16

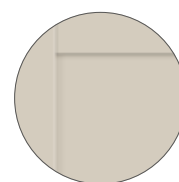

NEMEZJA 16  
Rovný panel

NOVINKA

NEMEZJA 16 v dekore KAPUČÍNO ST CPL, s kľučkou QUANTA FIT čierny mat



## KONŠTRUKCIA

- poldrážkové, reverzné<sup>9)</sup> **NOVINKA** alebo bezpoldrážkové krídlo vyrobené technológiou rámové dvere STILE
- vertikálne a horizontálne rámy z MDF dosky pokryté fóliou GREKO, PREMIUM, ST CPL alebo ST CPL s povrchovou úpravou AntiFinger
- zvislé rámy z vrstveného lepeného dreva obložené doskami HDF a MDF<sup>4)</sup>
- panely z HDF dosky s hrúbkou 16 mm fazované a hladké (len NEMEZJA 16) pokryté fóliou vo vybraných dekoroch GREKO, CPL alebo PREMIUM
- voliteľne za príplatok panely rozširujúce zárubne a rímsa a pilastre str. 155-157
- možnosť skrátenia krídla vo vlastnej réžii podrobnosti str. 153

## KOVANIA

- tri strieborné 2-čapové pánty s nastavením v horizontálnej rovine v poldrážkovom krídle alebo za príplatok čierne
- dva závesy (za príplatok tretí) skryté v bezpoldrážkovom krídle a dva pánty v otočnom krídle (za príplatok tretí) lakované v striebornej farbe (voliteľne za príplatok v čiernej, zlatej alebo bielej farbe); závesy sú dodávané a oceňované so zárubňou
- jazýčkový-zasúvací zámok v poldrážkovom krídle a magnetický (voliteľne jazýčkový-zasúvací) v bezpoldrážkovom a reverznom krídle na kľúč, patentovú vložku, úsporný alebo s blokovaním v striebornej farbe (za príplatok čierny); voliteľne za príplatok magnetický zámok v čiernej, zlatej alebo bielej farbe

## ZASKLENIE

- štandardne kalené sklo mliečne alebo priehľadné 4 mm a za príplatok lepené sklo VSG 221 mliečne alebo čierne bezpečné, obojstranne hladké alebo dekoračné kalené sklo 4 mm relief a point **NOVINKA** pre NEMEZJA 4, 7, 11, 15 (sklo relief a point z jednej strany hladké)
- možnosť zmeny strany zasklenia na REVERZ (AVERZ štandardné zasklenie), str. 154

## OSTUPNÉ RIEŠENIA (str. 158-169)



## DOSTUPNÉ ŠÍRKY KRÍDIEL **NOVINKA**

60 65 70 75 80N<sup>5)</sup> 80 85 90 95 100

## PRÍPLATKY

továrske priechodné vŕtanie pre kľučky (tzv. delené) objednané v sade s krídlom	zadarmo
reverzné krídlo <sup>9)</sup> <b>NOVINKA</b>	79,50 €* / 97,78 €**
štandardná alebo mini rekuperačná skratka, ventilačný výrez štandard alebo mini (str. 153)	8,20 €* / 10,09 €**
drevoimitujúce plastové puzdrá (4 ks)	6,20 €* / 7,63 €**
kovové puzdrá okrúhle a štvorcové (4 ks); povrchová úprava: brúsený nikel, patina, biela a čierna	31,80 €* / 39,11 €**
ventilačná mriežka (len pre krídla so šírkou: 80, 90, 100)	8,20 €* / 10,09 €**
poldrážkové a bezpoldrážkové krídlo „100“	16,20 €* / 19,93 €**
lepené sklo VSG 221 bezpečnostné sklo, obojstranne hladké alebo dekoračné sklo NEMEZJA 7 ..... mliečna 74,40 €* / 91,51 €**, čierna, relief a point 101,50 €* / 124,84 €** NEMEZJA 4 a 11 ..... mliečna 65,60 €* / 80,69 €**, čierna, relief a point 89,50 €* / 110,08 €** NEMEZJA 9 ..... mliečna 71,30 €* / 87,70 €**, čierna, relief a point 122,10 €* / 150,18 €** NEMEZJA 10 ..... mliečna 17,90 €* / 22,02 €**, čierna, relief a point 24,10 €* / 29,64 €** NEMEZJA 15 ..... mliečna 87,70 €* / 107,87 €**, čierna, relief a point 146,40 €* / 180,07 €**	
kovové krytky na pánty v poldrážkovom krídle (farba: brúsený nikel, patina, lesklý chróm, lesklá mosadz, biela a čierna); cena za sadu na 1 pánt	3,60 €* / 4,43 €**
zmena na pánty, protiplech a zámok v čiernej farbe pre poldrážkové krídla	21,50 €* / 26,45 €**
padacia tesniaca lišta	35,90 €* / 44,16 €**
zmena na magnetický zámok v čiernej, bielej alebo zlatej farbe pre bezpoldrážkové krídla	8,20 €* / 10,09 €**
zmena na pánty a protiplech v čiernej, bielej alebo zlatej farbe pre bezpoldrážkové krídla	21,50 €* / 26,45 €**
vertikálne rámy z lepeného dreva <sup>4)</sup>	29,20 €* / 35,92 €**
norma CZ2112 / PL2112 <sup>9)</sup> (nie je k dispozícii s reverzným krídlom)	+15% k cene krídla pred
* CENA BEZ DPH, ** CENA S DPH, ***/** Cena krídla, nezahŕňa kľučku a zárubňu príplatkami	

### GREKO

198,20 €\* / 243,79 €\*\*

ORECH GREKO	STREDNÝ DUB GREKO	DUB GREKO	SONOMA GREKO
DUB SIVÝ GREKO	BIELY GREKO <sup>1)</sup>	SNEHOBIELY GREKO <sup>1)</sup>	

### PREMIUM

223,60 €\* / 275,03 €\*\*

DUB PRÍRODNÝ PREMIUM <sup>4)</sup>	DUB PREMIUM	JASEŇ GRAFIT PREMIUM <sup>4)</sup>	ORECH KLASIK PREMIUM
			<b>NOVINKA</b>
JAVOR SIVÝ PREMIUM <sup>4)</sup>	BIELA KÓRA PREMIUM	BIELY PREMIUM <sup>1) 4)</sup>	

### CPL

223,60 €\* / 275,03 €\*\*

WENGE DARK ST CPL	DUB ST CPL <sup>4)</sup>	DUB SIVÝ ST CPL	ANTRACIT ST CPL <sup>5)</sup>
ČIERNY ST CPL <sup>3)</sup>	TMAVOZELENÁ ST CPL <sup>3)</sup>	KAPUČÍNO ST CPL <sup>3)</sup>	BIELA ST CPL <sup>1) 3)</sup>
SVETLOSIVÝ ST CPL <sup>3)</sup>	POPELAVÝ ST CPL <sup>3)</sup>	ŠALVIA ST CPL <sup>3)</sup>	KAMENNOSIVÁ ST CPL <sup>3)</sup>
		<b>NOVINKA</b>	



Rámiky z lepeného dreva<sup>4)</sup>

<sup>1)</sup> biela hladká fólia imitujúca natretý povrch

<sup>3)</sup> špeciálna povrchová úprava AntiFinger obmedzujúca znečistenie a stopy po odtlačkoch prstov

<sup>4)</sup> vertikálne rámy z vrstveného lepeného dreva obložené doskami HDF a MDF dostupné za príplatok pre dekory BIELY PREMIUM, DUB PRÍRODNÝ PREMIUM, JASEŇ GRAFIT PREMIUM, JAVOR SIVÝ PREMIUM, DUB ST CPL. Rámy nie sú dostupné pre dvere s možnosťou zmeny otvárania.

<sup>5)</sup> len pre bezpoldrážkové a reverzné krídla

<sup>7)</sup> dekoračná rímsa spolu s pilastrami za príplatok, str. 155

<sup>8)</sup> nedostupné pre dekory GREKO

<sup>9)</sup> dostupné iba pre nasledujúce dekory: BIELY PREMIUM, DUB PRÍRODNÝ PREMIUM, BIELA ST CPL, KAPUČÍNO ST CPL, DUB ST CPL



# PEONIA

VNÚTORNÉ KRÍDLA RÁMOVÉ STILE POLDRÁŽKOVÉ, BEZPOLDRÁŽKOVÉ A REVERZNÉ



PEONIA 2 v dekore ŠALVIA ST CPL, s mliečnym presklením, s kľučkou BELLA SLIM lesklá mosadz, s dekoračnou rímsovú a pilastrami<sup>6)</sup>



PEONIA 1



PEONIA 2



PEONIA 3



PEONIA 4



PEONIA 5



PEONIA 6



Obojstranný nalepovací priečnik šírka 25 mm  
v farbe krídla alebo čierny

PEONIA 3 v dekore ŠALVIA ST CPL, s kľučkou CUBE PREMIUM čierny mat, s dekoráčnou rímsou a pilastroňami<sup>6)</sup>



## GREKO

285,10 €\* / 350,67 €\*\*

ORECH GREKO	STREDNÝ DUB GREKO	ZLATÝ DUB GREKO	DUB GREKO
SONOMA GREKO	DUB SIVÝ GREKO	BIELY GREKO <sup>1)</sup>	SNEHOBIELY GREKO <sup>1)</sup>

## PREMIUM

307,40 €\* / 378,10 €\*\*

DUB PRÍRODNÝ PREMIUM <sup>4)</sup>	DUB PREMIUM	JASEŇ GRAFIT PREMIUM <sup>4)</sup>	ORECH KLASIK PREMIUM
			<b>NOVINKA</b>
JAVOR SIVÝ PREMIUM <sup>4)</sup>	BIELA KÓRA PREMIUM	BIELY PREMIUM <sup>1)</sup>	

## CPL

307,40 €\* / 378,10 €\*\*

WENGE DARK ST CPL	DUB ST CPL <sup>4)</sup>	DUB SIVÝ ST CPL	ANTRACIT ST CPL <sup>3)</sup>
ČIERNY ST CPL <sup>3)</sup>	TMAVOZELENÁ ST CPL <sup>3)</sup>	KAPUČÍNO ST CPL <sup>3)</sup>	BIELA ST CPL <sup>1)</sup>
		<b>NOVINKA</b>	
SVETLOSIVÝ ST CPL <sup>3)</sup>	POPELAVÝ ST CPL <sup>3)</sup>		
ŠALVIA ST CPL <sup>3)</sup>	KAMENNOŠIVÁ ST CPL <sup>3)</sup>		

## DOSTUPNÉ ŠÍRKY KRÍDIEL **NOVINKA**

60	65	70	75	80N <sup>5)</sup>	80	85	90	95	100
----	----	----	----	-------------------	----	----	----	----	-----



Rámiky z lepeného dreva<sup>4)</sup>

<sup>1)</sup> biela hladká fólia imitujúca natretý povrch

<sup>3)</sup> špeciálna povrchová úprava **AntiFinger** obmedzujúca znečistenie a stopy po odtlačkoch prstov

<sup>4)</sup> vertikálne rámiky z vrstveného lepeného dreva obložené doskami HDF a MDF dostupné za príplatok pre dekory BIELY PREMIUM, DUB PRÍRODNÝ PREMIUM, JASEŇ GRAFIT PREMIUM, JAVOR SIVÝ PREMIUM, DUB ST CPL. Rámy nie sú dostupné pre dvere s možnosťou zmeny otvárania.

<sup>5)</sup> len pre bezpoldrážkové a reverzné krídla

<sup>6)</sup> dekoratívna rímsoa spolu s pilastroňami za príplatok, str. 155

<sup>8)</sup> nedostupné pre dekory GREKO

<sup>9)</sup> dostupné iba pre nasledujúce dekory: BIELY PREMIUM, DUB PRÍRODNÝ PREMIUM, BIELA ST CPL, KAPUČÍNO ST CPL, DUB ST CPL

## KONŠTRUKCIA

- poldrážkové, reverzné<sup>9)</sup> **NOVINKA** alebo bezpoldrážkové krídlo vyrobené technológiou rámové dvere STILE
- vertikálne a horizontálne rámy z MDF dosky pokryté fóliou GREKO, PREMIUM, ST CPL alebo ST CPL s povrchovou úpravou AntiFinger
- zvislé rámy z vrstveného lepeného dreva obložené doskami HDF a MDF<sup>4)</sup>
- panely z HDF dosky s hrúbkou 16 mm fazované a pokryté fóliou vo vybraných dekoroch GREKO, CPL alebo PREMIUM
- obojstranný nalepovací priečník na sklo, šírka 25 mm a výška: vertikálny 12 mm a horizontálny 8 mm
- voliteľne možnosť zmeny dekoru priečníka na farbu ČIERNY ST CPL nezávisle od dekoru krídla
- voliteľne za príplatok panely rozširujúce zárubne a rímsoa a pilastre str. 155-157
- možnosť skrátenia krídla vo vlastnej réžii podrobnosti str. 153

## KOVANIA

- tri strieborné 2-čapové pánty s nastavením v horizontálnej rovine v poldrážkovom krídle alebo za príplatok čierne
- dva závesy (za príplatok tretí) skryté v bezpoldrážkovom krídle a dva pánty v otočnom krídle (za príplatok tretí) lakované v striebornej farbe (voliteľne za príplatok v čiernej, zlatej alebo bielej farbe); závesy sú dodávané a oceňované so zárubňou
- jazýčkový-zasúvací zámok v poldrážkovom krídle a magnetický (voliteľne jazýčkový-zasúvací) v bezpoldrážkovom a reverznom krídle na kľúč, patentovú vložku, úsporný alebo s blokovaním v striebornej farbe (za príplatok čierny); voliteľne za príplatok magnetický zámok v čiernej, zlatej alebo bielej farbe

## ZASKLENIE

- štandardne kalené sklo mliečne alebo priehľadné 4 mm a za príplatok lepené sklo VSG 221 mliečne alebo čierne bezpečné, obojstranne hladké alebo dekoratívne kalené sklo 4 mm relief a point **NOVINKA** (sklo relief a point z jednej strany hladké)
- možnosť zmeny strany zasklenia na REVERZ (AVERZ štandardné zasklenie), str. 154

## OSTUPNÉ RIEŠENIA (str. 158-169)



## PRÍPLATKY

továrnske priechodné vrtanie pre kľučky (tzv. delené) zadarmo  
objednané v sade s krídlom

reverzné krídlo <sup>9)</sup> <b>NOVINKA</b>	79,50 €* / 97,78 €**
štandardná alebo mini rekuperačná skratka, ventiláčny výrez štandard alebo mini (str. 153)	8,20 €* / 10,09 €**
drevoimitujúce plastové puzdrá (4 ks)	6,20 €* / 7,63 €**
kovové puzdrá okrúhle a štvorcové (4 ks); povrchová úprava: brúsený nikel, patina, biela a čierne	31,80 €* / 39,11 €**
ventiláčna mriežka (len pre krídla so šírkou: 80, 90, 100)	8,20 €* / 10,09 €**
poldrážkové a bezpoldrážkové krídlo „100“	16,20 €* / 19,93 €**
lepené sklo VSG 221 bezpečnostné sklo, obojstranne hladké alebo dekoratívne sklo	
PEONIA 1, 2 mliečna .....	74,40 €* / 91,51 €**
PEONIA 1, 2 čierna, relief a point .....	101,50 €* / 124,84 €**
PEONIA 3, 4, 5, 6 mliečna .....	65,60 €* / 80,69 €**
PEONIA 3, 4, 5, 6 čierna, relief a point .....	89,50 €* / 110,08 €**

kovové krytky na pánty v poldrážkovom krídle (farba: brúsený nikel, patina, lesklý chróm, lesklá mosadz, biela a čierna); cena za sadu na 1 pánt 3,60 €\* / 4,43 €\*\*

zmena na pánty, protiplech a zámok v čiernej farbe pre poldrážkové krídla 21,50 €\* / 26,45 €\*\*

padacia tesniaca lišta 35,90 €\* / 44,16 €\*\*

zmena na magnetický zámok v čiernej, bielej alebo zlatej farbe pre bezpoldrážkové krídla 8,20 €\* / 10,09 €\*\*

výmena za pánty a zámokovú platňu v čiernej, bielej alebo zlatej farbe pre bezpoldrážkové krídla 21,50 €\* / 26,45 €\*\*

vertikálne rámy z lepeného dreva<sup>4)</sup> 29,20 €\* / 35,92 €\*\*

norma CZ2112 / PL2112<sup>8)</sup> (nie je k dispozícii s reverzným krídlom) +15% k cene krídla pred príplatkami

\* CENA BEZ DPH, \*\* CENA S DPH, \*\*\* Cena krídla, nezahŕňa kľučku a zárubňu, rímsoa a pilastre



# AMARYLIS

VNÚTORNÉ KRÍDLA RÁMOVÉ STILE POLDRÁŽKOVÉ, BEZPOLDRÁŽKOVÉ A REVERZNÉ



AMARYLIS 2 v dekore KAMENNOSIVÁ ST CPL, s dekoratívnym zasklením relief, s kľučkou BELLA SLIM lesklá mosadz, s dekoratívnou rímsou a pilastrami <sup>7)</sup>

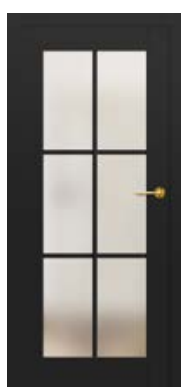

AMARYLIS 1

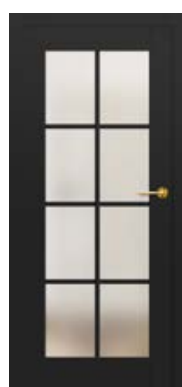

AMARYLIS 2



AMARYLIS 3



AMARYLIS 4



AMARYLIS 5



AMARYLIS 6



AMARYLIS 7



AMARYLIS 8



AMARYLIS 9



Obojstranný nalepovací priečnik šírka 25 mm  
v farbe krídla alebo čierny

AMARYLIS 3 v dekore DUB PRÍRODNÝ PREMIUM, s kľučkou BELLA SLIM čierny mat



### GREKO

285,10 €\* / 350,67 €\*\*

ORECH GREKO	STREDNÝ DUB GREKO	ZLATÝ DUB GREKO	DUB GREKO
SONOMA GREKO	DUB SIVÝ GREKO	BIELÝ GREKO 1)	SNEHOBIELÝ GREKO 1)

### PREMIUM

307,40 €\* / 378,10 €\*\*

DUB PRÍRODNÝ PREMIUM 4)	DUB PREMIUM	JASEŇ GRAFIT PREMIUM 4)	ORECH KLASIK PREMIUM
			<b>NOVINKA</b>
JAVOR SIVÝ PREMIUM 4)	BIELA KÔRA PREMIUM	BIELÝ PREMIUM 1 4)	

### CPL

307,40 €\* / 378,10 €\*\*

WENGE DARK ST CPL	DUB ST CPL 4)	DUB SIVÝ ST CPL	ANTRACIT ST CPL 3)
ČIERNY ST CPL 3)	TMAVOZELEŇÁ ST CPL 3)	KAPUČÍNO ST CPL 3)	BIELA ST CPL 1 3)
SVETLOSIVÝ ST CPL 3)	POPELAVÝ ST CPL 3)	ŠALVIA ST CPL 3)	KAMENOSIVÁ ST CPL 3)



Rámiky z lepeného dreva 4)

1) biela hladká fólia imitujúca natretý povrch

3) špeciálna povrchová úprava **AntiFinger** obmedzujúca znečistenie a stopy po odtlačkoch prstov

4) vertikálne rámiky z vrstveného lepeného dreva obložené doskami HDF a MDF dostupné za príplatok pre dekory BIELÝ PREMIUM, DUB PRÍRODNÝ PREMIUM, JASEŇ GRAFIT PREMIUM, JAVOR SIVÝ PREMIUM, DUB ST CPL. Rámy nie sú dostupné pre dvere s možnosťou zmeny otvárania.

5) len pre bezpoldrážkové a reverzné krídla

7) dekoračná rímsa spolu s pilastroami za príplatok, str. 155

8) nedostupné pre dekory GREKO

9) dostupné iba pre nasledujúce dekory: BIELÝ PREMIUM, DUB PRÍRODNÝ PREMIUM, BIELA ST CPL, KAPUČÍNO ST CPL, DUB ST CPL

## KONŠTRUKCIA

- poldrážkové, reverzné 9) **NOVINKA** alebo bezpoldrážkové krídlo vyrobené technológiou rámové dvere STILE
- vertikálne a horizontálne rámiky z MDF dosky pokryté fóliou GREKO, PREMIUM, ST CPL alebo ST CPL s povrchovou úpravou AntiFinger
- zvislé rámy z vrstveného lepeného dreva obložené doskami HDF a MDF 4)
- obojstranný priečnik lepený na sklo, so šírkou 25 mm a výškou: zvislý 12 mm a vodorovný 8 mm
- voliteľne možnosť zmeny dekoru priečnika na farbu ČIERNY ST CPL nezávisle od dekoru krídla
- voliteľne za príplatok panely rozširujúce zárubne a rímsa a pilastre str. 155-157
- možnosť skrátenia krídla vo vlastnej režií podrobnosti str. 153

## KOVANIA

- tri strieborné 2-čapové pánty s nastavením v horizontálnej rovine v poldrážkovom krídle alebo za príplatok čierne
- dva závesy (za príplatok tretí) skryté v bezpoldrážkovom krídle a dva pánty v otočnom krídle (za príplatok tretí) lakované v striebornej farbe (voliteľne za príplatok v čiernej, zlatej alebo bielej farbe); závesy sú dodávané a oceňované so zárubňou
- jazýčkový-zasúvací zámok v poldrážkovom krídle a magnetický (voliteľne jazýčkový-zasúvací) v bezpoldrážkovom a reverznom krídle na kľúč, patentovú vložku, úsporný alebo s blokovaním v striebornej farbe (za príplatok čierny); voliteľne za príplatok magnetický zámok v čiernej, zlatej alebo bielej farbe

## ZASKLENIE

- štandardne mliečne alebo čire tvrdené sklo 4 mm a za príplatok lepené sklo VSG 221 mliečna alebo čierne bezpečné, obojstranne hladké alebo dekoratívne tvrdené sklo 4 mm relief a point **NOVINKA** (sklo relief a point z jednej strany hladké)
- možnosť zmeny strany zasklenia na REVERZ (AVERZ štandardné zasklenie), str. 154

## OSTUPNÉ RIEŠENIA (str. 158-169)



## DOSTUPNÉ ŠÍRKY KRÍDIEL **NOVINKA**

60	65	70	75	80N 5)	80	85	90	95	100
----	----	----	----	--------	----	----	----	----	-----

## PRÍPLATKY

továrenské priechodné vrtanie pre kľučky (tzv. delené) .....  
objednané v sade s krídlom .....  
zadarmo

reverzné krídlo 9) **NOVINKA** ..... 79,50 €\* / 97,78 €\*\*

lepené sklo VSG 221 bezpečnostné sklo, obojstranne hladké alebo dekoratívne sklo  
mliečna ..... 109,00 €\* / 134,07 €\*\*  
čierna, relief a point ..... 149,00 €\* / 183,27 €\*\*

štandardná alebo mini rekuperačná skratka, ventilačný výrez  
štandard alebo mini (str. 153) ..... 8,20 €\* / 10,09 €\*\*

drevoimitujúce plastové puzdrá (4 ks) ..... 6,20 €\* / 7,63 €\*\*

kovové puzdrá okrúhle a štvorcové (4 ks); povrchová úprava:  
brúsený nikel, patina, biele a čierne ..... 31,80 €\* / 39,11 €\*\*

ventilačná mriežka (len pre krídla so šírkou: 80, 90, 100) ..... 8,20 €\* / 10,09 €\*\*

poldrážkové a bezpoldrážkové krídlo „100“ ..... 16,20 €\* / 19,93 €\*\*

kovové krytky na pánty v poldrážkovom krídle (farba: brúsený  
nikel, patina, lesklý chróm, lesklá mosadz, biela a čierna); cena  
za sadu na 1 pánt ..... 3,60 €\* / 4,43 €\*\*

zmena na pánty, protiplech a zámok v čiernej farbe pre  
poldrážkové krídla ..... 21,50 €\* / 26,45 €\*\*

padacia tesniaca lišta ..... 35,90 €\* / 44,16 €\*\*

zmena na magnetický zámok v čiernej, bielej alebo zlatej farbe  
pre bezpoldrážkové krídla ..... 8,20 €\* / 10,09 €\*\*

zmena na pánty a protiplech v čiernej, bielej alebo zlatej farbe  
pre bezpoldrážkové krídla ..... 21,50 €\* / 26,45 €\*\*

vertikálne rámy z lepeného dreva 4) ..... 29,20 €\* / 35,92 €\*\*

norma CZ2112 / PL2112 8) (nie je k dispozícii s reverzným krídlom) ..... +15% k cene krídla pred príplatkami

\* CENA BEZ DPH, \*\* CENA S DPH, \*/\*\* Cena krídla, nezahrňa kľučku a zárubňu



# MISKANT

VNÚTORNÉ KRÍDLA RÁMOVÉ STILE POLDRÁŽKOVÉ, BEZPOLDRÁŽKOVÉ A REVERZNÉ



MISKANT 2 v dekore DUB PRÍRODNÝ PREMIUM, so zárubňou v dekore ČIERNY ST CPL, s kľučkou BELLA SLIM čierny mat



MISKANT 1



MISKANT 2



MISKANT 3



Čierne línie šírky 18 mm  
maľované sieťotlačou



MISKANT 4



MISKANT 5



MISKANT 6

MISKANT 3 v dekore DUB PRÍRODNÝ PREMIUM, so zárubňou v dekore ČIERNY ST CPL, s kľučkou CUBE čierny mat

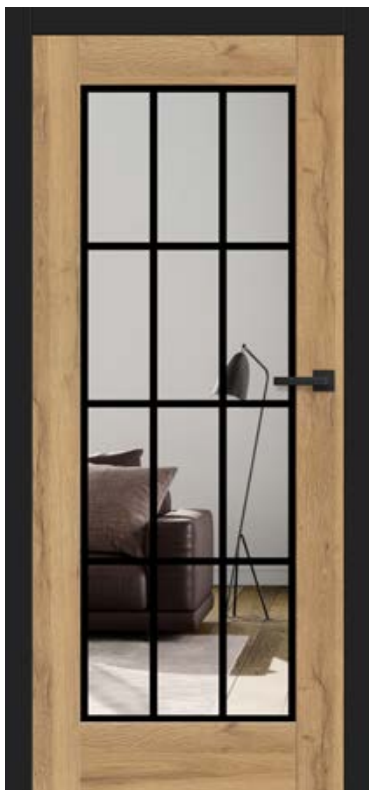

## KONŠTRUKCIA

- poldrážkové, reverzné <sup>6)</sup> **NOVINKA** alebo bezpoldrážkové krídlo vyrobené technológiou rámovej dvere STILE
- zvislé a vodorovné rámy z MDF dosky pokryté fóliou GREKO, PREMIUM, ST CPL alebo ST CPL s povrchom AntiFinger
- zvislé rámy z vrstveného lepeného dreva obložené doskami HDF a MDF<sup>4)</sup>
- voliteľne za príplatok panely rozširujúce zárubne a rímsa a pilastre str. 155-157
- možnosť skrátenia krídla vo vlastnej réžii podrobnosti str. 153

## KOVANIA

- tri strieborné 2-čapové pánty s nastavením v horizontálnej rovine v poldrážkovom krídle alebo za príplatok čierne
- dva skryté pánty (za príplatok tretí) v bezpoldrážkovom krídle a dva pánty v otočnom krídle (za príplatok tretí) lakované na striebornú farbu (voliteľne za príplatok v čiernej, zlatej alebo bielej farbe); pánty sú dodávané a oceňované so zárubňou
- jazýčkový-zasúvací zámok v poldrážkovom krídle a magnetický (voliteľne jazýčkový-zasúvací) v bezpoldrážkovom a reverznom krídle na kľúč, patentovú vložku, úsporný alebo s blokováním v striebornej farbe (za príplatok čierny); voliteľne za príplatok magnetický zámok v čiernej, zlatej alebo bielej farbe

## ZASKLENIE

- mliečne tvrdené sklo (MISKANT 2, 4, 6) alebo číre (MISKANT 1, 3, 5) hrúbky 4 mm alebo za príplatok lepené sklo VSG číre s vnútornou aplikáciou
- možnosť zmeny strany zasklenia na REVERZ (AVERZ štandardné zasklenie), str. 154
- čierne línie so šírkou (hrúbkou) 18 mm maľované sietotlačou na jednej strane skla

## OSTUPNÉ RIEŠENIA (str. 158-169)



### GREKO

223,60 €\* / 275,03 €\*\*

ORECH GREKO	STREDNÝ DUB GREKO	ZLATÝ DUB GREKO	DUB GREKO
SONOMA GREKO	DUB SIVÝ GREKO	BIELÝ GREKO <sup>1)</sup>	SNEHOBIELÝ GREKO <sup>1)</sup>

### PREMIUM

249,20 €\* / 306,52 €\*\*

DUB PRÍRODNÝ PREMIUM <sup>4)</sup>	DUB PREMIUM	JASEŇ GRAFIT PREMIUM <sup>4)</sup>	ORECH KLASIK PREMIUM
			<b>NOVINKA</b>
JAVOR SIVÝ PREMIUM <sup>4)</sup>	BIELA KÔRA PREMIUM	BIELÝ PREMIUM <sup>1 4)</sup>	

### CPL

249,20 €\* / 306,52 €\*\*

WENGE DARK ST CPL	DUB ST CPL <sup>4)</sup>	DUB SIVÝ ST CPL	ANTRACIT ST CPL <sup>5)</sup>
ČIERNY ST CPL <sup>3)</sup>	TMAVOZELEŇÁ ST CPL <sup>3)</sup>	KAPUČÍNO ST CPL <sup>3)</sup>	BIELA ST CPL <sup>1 3)</sup>
SVETLOSIVÝ ST CPL <sup>3)</sup>	POPELAVÝ ST CPL <sup>3)</sup>	<b>NOVINKA</b>	
ŠALVIA ST CPL <sup>3)</sup>	KAMENOSIVÁ ST CPL <sup>3)</sup>		



Rámiky z lepeného dreva<sup>4)</sup>

<sup>1)</sup> biela hladká fólia imitujúca natretý povrch

<sup>3)</sup> špeciálna povrchová úprava **AntiFinger** obmedzujúca znečistenie a stopy po odtlačkoch prstov

<sup>4)</sup> vertikálne rámiky z vrstveného lepeného dreva obložené doskami HDF a MDF dostupné za príplatok pre dekory BIELÝ PREMIUM, DUB PRÍRODNÝ PREMIUM, JASEŇ GRAFIT PREMIUM, JAVOR SIVÝ PREMIUM, DUB ST CPL. Rámy nie sú dostupné pre dvere s možnosťou zmeny otvárania.

<sup>5)</sup> len pre bezpoldrážkové a reverzné krídla

<sup>6)</sup> dostupné iba pre nasledujúce dekory: BIELÝ PREMIUM, DUB PRÍRODNÝ PREMIUM, BIELA ST CPL, KAPUČÍNO ST CPL, DUB ST CPL

## DOSTUPNÉ ŠÍRKY KRÍDIEL

**NOVINKA**

60 65 70 75 80N<sup>5)</sup> 80 85 90 95 100

## PRÍPLATKY

továrenské priechodné vŕtanie pre kľučky (tzv. delené)

zadarmo

objednané v sade s krídlom

reverzné krídlo <sup>6)</sup> <b>NOVINKA</b>	79,50 €* / 97,78 €**
lepené sklá VSG číre s vnútornou aplikáciou v čiernej alebo bielej farbe	263,30 €* / 323,86 €**
štandardná alebo mini rekuperačná skratka, ventilačný výrez štandard alebo mini (str. 153)	8,20 €* / 10,09 €**
drevoimitujúce plastové puzdrá (4 ks)	6,20 €* / 7,63 €**
kovové puzdrá okrúhle a štvorcové (4 ks); povrchová úprava: brúsený nikel, patina, biele a čierne	31,80 €* / 39,11 €**
ventilačná mriežka (len pre krídla so šírkou: 80, 90, 100)	8,20 €* / 10,09 €**
poldrážkové a bezpoldrážkové krídlo „100“	16,20 €* / 19,93 €**
kovové krytky na pánty v poldrážkovom krídle (farba: brúsený nikel, patina, lesklý chróm, lesklá mosadz, biela a čierna); cena za sadu na 1 pánt	3,60 €* / 4,43 €**
zmena na pánty, protiplech a zámok v čiernej farbe pre poldrážkové krídla	21,50 €* / 26,45 €**
padacia tesniaca lišta	35,90 €* / 44,16 €**
zmena na magnetický zámok v čiernej, bielej alebo zlatej farbe pre bezpoldrážkové krídla	8,20 €* / 10,09 €**
zmena na pánty a protiplech v čiernej, bielej alebo zlatej farbe pre bezpoldrážkové krídla	21,50 €* / 26,45 €**
vertikálne rámy z lepeného dreva <sup>4)</sup>	29,20 €* / 35,92 €**

\* CENA BEZ DPH, \*\* CENA S DPH, \*/\*\* Cena krídla, nezahrňuje kľučku a zárubňu



# MAGNOLIA

VNÚTORNÉ KRÍDLA RÁMOVÉ STILE POLDRÁŽKOVÉ, BEZPOLDRÁŽKOVÉ A REVERZNÉ



MAGNOLIA 1 v dekore DUB PREMIUM, s kľučkou TOPAZ inox



MAGNOLIA 1



MAGNOLIA 2



MAGNOLIA 3



MAGNOLIA 4



MAGNOLIA 5



MAGNOLIA 6



MAGNOLIA 7



MAGNOLIA 8

MAGNOLIA 1 v dekore DUB PREMIUM, s kľučkou TOPAZ inox



## KONŠTRUKCIA

- poldrážkové, reverzné <sup>7)</sup> **NOVINKA** alebo bezpoldrážkové krídlo vyrobené technológiou rámové dvere STILE
- vertikálne a horizontálne rámiky z MDF dosky pokryté fóliou GREKO, PREMIUM, ST CPL alebo ST CPL s povrchovou úpravou AntiFinger
- zvislé rámy z vrstveného lepeného dreva obložené doskami HDF a MDF<sup>4)</sup>
- výplne z HDF dosky hrúbky 4 mm pokryté fóliou GREKO, CPL alebo PREMIUM
- voliteľne za príplatok panely rozširujúce zárubne a rímisa a pilastre str. 155-157
- možnosť skrátania krídla vo vlastnej režií podrobnosti str. 153

## KOVANIA

- tri strieborné 2-čapové pánty s nastavením v horizontálnej rovine v poldrážkovom krídle alebo za príplatok čierne
- dva závesy (za príplatok tretí) skryté v bezpoldrážkovom krídle a dva pánty v otočnom krídle (za príplatok tretí) lakované v striebornej farbe (voliteľne za príplatok v čiernej, zlatej alebo bielej farbe); závesy sú dodávané a oceňované so zárubňou
- jazýčkový-zasúvací zámok v poldrážkovom krídle a magnetický (voliteľne jazýčkový-zasúvací) v bezpoldrážkovom a reverznom krídle na kľúč, patentovú vložku, úsporný alebo s blokováním v striebornej farbe (za príplatok čierny); voliteľne za príplatok magnetický zámok v čiernej, zlatej alebo bielej farbe

## ZASKLENIE

- štandardne kalené sklo mliečne alebo priehľadné 4 mm a za príplatok lepené sklo VSG 221 mliečne alebo čierne bezpečné, obojstranne hladké
- možnosť zmeny strany zasklenia na REVERZ (AVERZ štandardné zasklenie), str. 154

## OSTUPNÉ RIEŠENIA (str. 158-169)



## DOSTUPNÉ ŠÍRKY KRÍDIEL **NOVINKA**

60 65 70 75 80N<sup>5)</sup> 80 85 90 95 100

### GREKO

178,20 €\* / 219,19 €\*\*

ORECH GREKO	STREDNÝ DUB GREKO	ZLATÝ DUB GREKO	DUB GREKO
SONOMA GREKO	DUB SIVÝ GREKO	BIELY GREKO <sup>1)</sup>	SNEHOBIELY GREKO <sup>1)</sup>

### PREMIUM

204,40 €\* / 251,41 €\*\*

DUB PRÍRODNÝ PREMIUM <sup>4)</sup>	DUB PREMIUM	JASEŇ GRAFIT PREMIUM <sup>4)</sup>	ORECH KLASIK PREMIUM
			<b>NOVINKA</b>
JAVOR SIVÝ PREMIUM <sup>4)</sup>	BIELA KÓRA PREMIUM	BIELY PREMIUM <sup>1 4)</sup>	

### CPL

204,40 €\* / 251,41 €\*\*

WENGE DARK ST CPL	DUB ST CPL <sup>4)</sup>	DUB SIVÝ ST CPL	ANTRACIT ST CPL <sup>4)</sup>
ČIERNY ST CPL <sup>3)</sup>	TMAVOZELENÁ ST CPL <sup>3)</sup>	KAPUČÍNO ST CPL <sup>3)</sup>	BIELA ST CPL <sup>1 3)</sup>
SVETLOSIVÝ ST CPL <sup>3)</sup>	POPELAVÝ ST CPL <sup>3)</sup>	<b>NOVINKA</b>	
ŠALVIA ST CPL <sup>3)</sup>	KAMENNOSIVÁ ST CPL <sup>3)</sup>		



Rámiky z lepeného dreva <sup>4)</sup>

<sup>1)</sup> biela hladká fólia imitujúca natretý povrch

<sup>3)</sup> špeciálna povrchová úprava **AntiFinger** obmedzujúca znečistenie a stopy po odtlačkoch prstov

<sup>4)</sup> vertikálne rámiky z vrstveného lepeného dreva obložené doskami HDF a MDF dostupné za príplatok pre dekory BIELY PREMIUM, DUB PRÍRODNÝ PREMIUM, JASEŇ GRAFIT PREMIUM, JAVOR SIVÝ PREMIUM, DUB ST CPL. Rámy nie sú dostupné pre dvere s možnosťou zmeny otvárania.

<sup>5)</sup> len pre bezpoldrážkové a reverzné krídla

<sup>6)</sup> nedostupné pre dekory GREKO

<sup>7)</sup> dostupné iba pre nasledujúce dekory: BIELY PREMIUM, DUB PRÍRODNÝ PREMIUM, BIELA ST CPL, KAPUČÍNO ST CPL, DUB ST CPL

## PRÍPLATKY

továrenské priechodné vrtanie pre kľučku (tzv. delené) objednané v sade s krídlom	zadarmo
reverzné krídlo <sup>7)</sup> <b>NOVINKA</b>	79,50 €* / 97,78 €**
štandardná alebo mini rekuperačná skratka, ventilačný výrez štandard alebo mini (str. 153)	8,20 €* / 10,09 €**
drevoimitujúce plastové puzdrá (4 ks)	6,20 €* / 7,63 €**
kovové puzdrá okrúhle a štvorcové (4 ks); povrchová úprava: brúsený nikel, patina, biele a čierne	31,80 €* / 39,11 €**
ventilačná mriežka (len pre krídla so šírkou: 80, 90, 100)	8,20 €* / 10,09 €**
poldrážkové a bezpoldrážkové krídlo „100“	16,20 €* / 19,93 €**
lepené sklo VSG 221 bezpečné, obojstranne hladké; cena za 1 kus skla	
mliečna .....	8,50 €* / 10,46 €**
čierna .....	11,30 €* / 13,90 €**
kovové krytky na pánty v poldrážkovom krídle (farba: brúsený nikel, patina, lesklý chróm, lesklá mosadz, biela a čierna); cena za sadu na 1 pánt	3,60 €* / 4,43 €**
zmena na pánty, protiplech a zámok v čiernej farbe pre poldrážkové krídla	21,50 €* / 26,45 €**
padacia tesniaca lišta	35,90 €* / 44,16 €**
zmena na magnetický zámok v čiernej, bielej alebo zlatej farbe pre bezpoldrážkové krídla	8,20 €* / 10,09 €**
zmena na pánty a protiplech v čiernej, bielej alebo zlatej farbe pre bezpoldrážkové krídla	21,50 €* / 26,45 €**
vertikálne rámy z lepeného dreva <sup>4)</sup>	29,20 €* / 35,92 €**
norma CZ2112 / PL2112 <sup>6)</sup> (nie je k dispozícii s reverzným krídlom)	+15% k cene krídla pred príplatkami

\* CENA BEZ DPH, \*\* CENA S DPH, \*/\*\* Cena krídla, nezahrňa kľučku a zárubňu



# BUDLEJA, POWOJNIK

VNÚTORNÉ KRÍDLA RÁMOVÉ STILE POLDRÁŽKOVÉ A BEZPOLDRÁŽKOVÉ



BUDLEJA 8 v dekore ORECH KLASIK PREMIUM, s kľučkou BELLA SLIM lesklá mosadz



BUDLEJA 1



BUDLEJA 2



BUDLEJA 4



BUDLEJA 6



BUDLEJA 8



POWOJNIK 1



POWOJNIK 2



POWOJNIK 3

BUDLEJA 1 v dekore ORECH KLASIK PREMIUM, s kľučkou BELLA SLIM lesklá mosadz



## KONŠTRUKCIA

- poldrážkové alebo bezpoldrážkové krídlo vyrobené technológiou rámovej dvere STILE
- zvislé a vodorovné rámy z MDF dosky pokryté fóliou PREMIUM, ST CPL alebo ST CPL s povrchovou úpravou AntiFinger
- zvislé rámy z vrstveného lepeného dreva obložené doskami HDF a MDF<sup>4)</sup>
- výplne z HDF dosky s hrúbkou 4 mm pokryté fóliou CPL alebo PREMIUM (POWOJNIK)
- veľmi široká priečka hr. 35 mm
- voliteľne za príplatok panely rozširujúce zárubne a rímsa a pilastre str. 155-157
- možnosť skrátenia krídla vo vlastnej rėzii podrobnosti str. 153

## KOVANIA

- tri strieborné 2-čapové pánty s nastavením v horizontálnej rovine v poldrážkovom krídle alebo za príplatok čierne
- dva závesy (za príplatok tretí) skryté v bezpoldrážkovom krídle lakované v striebornej farbe (voliteľne za príplatok v čiernej, zlatej alebo bielej farbe); závesy sú dodávané a oceňované so zárubňou
- jazýčkový-zasúvací zámok v poldrážkovom krídle a magnetický (voliteľne jazýčkový-zasúvací) v bezpoldrážkovom krídle na kľúč, patentovú vložku, úsporný alebo s blokováním v striebornej farbe (za príplatok čierny); voliteľne za príplatok magnetický zámok v čiernej, zlatej alebo bielej farbe

## ZASKLENIE

- štandardne kalené sklo mliečne alebo priehľadné 4 mm a za príplatok lepené sklo VSG 221 mliečne alebo čierne bezpečné, obojstranne hladké
- možnosť zmeny strany zasklenia na REVERZ (AVERZ štandardné zasklenie), str. 154

## OSTUPNÉ RIŠENIA (str. 158-169)



## DOSTUPNÉ ŠÍRKY KRÍDIEL NOVINKA

60	65	70	75	80N <sup>5)</sup>	80	85	90	95	100
----	----	----	----	-------------------	----	----	----	----	-----

### PREMIUM

BUDLEJA 212,80 €\* / 261,74 €\*\*  
POWOJNIK 195,10 €\* / 239,97 €\*\*

DUB PRÍRODNÝ PREMIUM <sup>4)</sup>	DUB PREMIUM	JASEŇ GRAFIT PREMIUM <sup>4)</sup>	ORECH KLASIK PREMIUM
			<b>NOVINKA</b>
JAVOR SIVÝ PREMIUM <sup>4)</sup>	BIELA KÓRA PREMIUM	BIELÝ PREMIUM <sup>1) 4)</sup>	

### CPL

BUDLEJA 212,80 €\* / 261,74 €\*\*  
POWOJNIK 195,10 €\* / 239,97 €\*\*

WENGE DARK ST CPL	DUB ST CPL <sup>4)</sup>	DUB SIVÝ ST CPL	BIELA ST CPL <sup>1) 3)</sup>
ČIERNY ST CPL <sup>3)</sup>	TMAVOZELENÁ ST CPL <sup>3)</sup>	KAPUČÍNO ST CPL <sup>3)</sup>	ANTRACIT ST CPL <sup>3)</sup>
SVETLOSIVÝ ST CPL <sup>3)</sup>	POPELAVÝ ST CPL <sup>3)</sup>		
		<b>NOVINKA</b>	
ŠALVIA ST CPL <sup>3)</sup>	KAMENNOSIVÁ ST CPL <sup>3)</sup>		



Rámiky z lepeného dreva<sup>4)</sup>

## PRÍPLATKY

továrenské priechodné vrtanie pre kľučky (tzv. delené) objednané v sade s krídlom	zadarmo
štandardná alebo mini rekuperačná skratka, ventilačný výrez štandard alebo mini (str. 153)	8,20 €* / 10,09 €**
drevoimitujúce plastové puzdrá (4 ks)	6,20 €* / 7,63 €**
kovové puzdrá okrúhle a štvorcové (4 ks); povrchová úprava: brúsený nikel, patina, biele a čierne	31,80 €* / 39,11 €**
ventilačná mriežka (len pre krídla so šírkou: 80, 90, 100)	8,20 €* / 10,09 €**
poldrážkové a bezpoldrážkové krídlo „100“	16,20 €* / 19,93 €**
lepené sklo VSG 221 bezpečnostné sklo, obojstranne hladké	
BUDLEJA 1 .....	mliečna 78,50 €* / 96,55 €**; čierna 107,20 €* / 131,86 €**
BUDLEJA 2, 4, 6, 8 .....	mliečna 740 €* / 910 €**; čierna 10,30 €* / 12,67 €**
POWOJNIK 1, 2 mliečna (cena za 1 kus skla) .....	18,70 €* / 23,00 €**
POWOJNIK 1, 2 čierna (cena za 1 kus skla) .....	25,60 €* / 31,49 €**
kovové krytky na pánty v poldrážkovom krídle (farba: brúsený nikel, patina, lesklý chróm, lesklá mosadz, biela a čierna); cena za sadu na 1 pánt	3,60 €* / 4,43 €**
zmena na pánty, protiplech a zámok v čiernej farbe pre poldrážkové krídla	21,50 €* / 26,45 €**
padacia tesniaca lišta	35,90 €* / 44,16 €**
zmena na magnetický zámok v čiernej, bielej alebo zlatej farbe pre bezpoldrážkové krídla	8,20 €* / 10,09 €**
zmena na pánty a protiplech v čiernej, bielej alebo zlatej farbe pre bezpoldrážkové krídla	21,50 €* / 26,45 €**
vertikálne rámy z lepeného dreva <sup>4)</sup>	29,20 €* / 35,92 €**

<sup>1)</sup> biela hladká fólia imitujúca natretý povrch

<sup>3)</sup> špeciálna povrchová úprava **AntiFinger** obmedzujúca znečistenie a stopy po odtlačkoch prstov

<sup>4)</sup> vertikálne rámiky z vrstveného lepeného dreva obložené doskami HDF a MDF dostupné za príplatok pre dekory BIELÝ PREMIUM, DUB PRÍRODNÝ PREMIUM, JASEŇ GRAFIT PREMIUM, JAVOR SIVÝ PREMIUM, DUB ST CPL

<sup>5)</sup> len pre bezpoldrážkové krídla

\* CENA BEZ DPH, \*\* CENA S DPH, \*/\*\* Cena krídla, nezahrňa kľučku a zárubňu



# LUKRECJA

VNÚTORNÉ KRÍDLA RÁMOVÉ STILE POLDRÁŽKOVÉ, BEZPOLDRÁŽKOVÉ A REVERZNÉ



LUKRECJA 1 v dekore DUB PRÍRODNÝ PREMIUM, s priehľadným zasklením, s kľučkou BELLA SLIM lesklá mosadz



LUKRECJA 1



LUKRECJA 2



LUKRECJA 3



LUKRECJA 4



LUKRECJA 5



LUKRECJA 6



LUKRECJA 7



LUKRECJA 8



LUKRECJA 9



Obojstranný nalepovací priečnik šírka 25 mm  
v farbe krídla alebo čierny

LUKRECJA 1 v dekore DUB ST CPL, s kľučkou BELLA SLIM lesklá mosadz

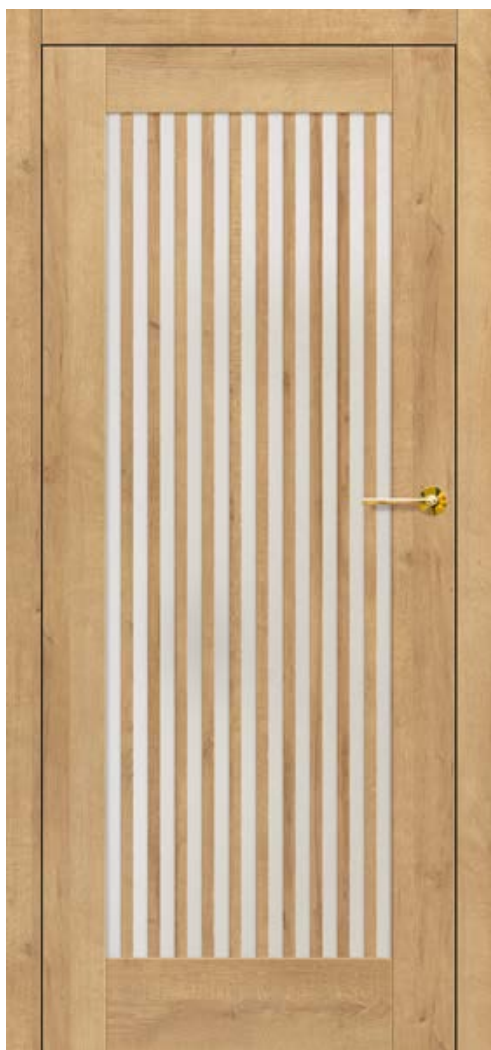

## KONŠTRUKCIA

- poldrážkové, reverzné <sup>6)</sup> **NOVINKA** alebo bezpoldrážkové krídlo vyrobené technológiou rámove dvere STILE
- zvislé a vodorovné rámy z MDF dosky pokryté fóliou PREMIUM, ST CPL alebo ST CPL s povrchovou úpravou AntiFinger
- zvislé rámy z vrstveného lepeného dreva obložené doskami HDF a MDF<sup>4)</sup>
- obojstranná priečka lepená na sklo, šírka 25 mm a výška 12 mm
- voliteľne možnosť zmeny dekoru priečnika na farbu ČIERNY ST CPL nezávisle od dekoru krídla
- voliteľne za príplatok panely rozširujúce zárubne a rímisa a pilastre str. 155-157
- možnosť skrátenia krídla vo vlastnej rėzii podrobnosti str. 153

## KOVANIA

- tri strieborné 2-čapové pánty s nastavením v horizontálnej rovine v poldrážkovom krídle alebo za príplatok čierne
- dva závesy (za príplatok tretí) skryté v bezpoldrážkovom krídle a dva pánty v otočnom krídle (za príplatok tretí) lakované v striebornej farbe (voliteľne za príplatok v čiernej, zlatej alebo bielej farbe); závesy sú dodávané a oceňované so zárubňou
- jazýčkový-zasúvací zámok v poldrážkovom krídle a magnetický (voliteľne jazýčkový-zasúvací) v bezpoldrážkovom a reverznom krídle na kľúč, patentovú vložku, úsporný alebo s blokováním v striebornej farbe (za príplatok čiernej); voliteľne za príplatok magnetický zámok v čiernej, zlatej alebo bielej farbe

## ZASKLENIE

- štandardne kalené sklo mliečne alebo priehľadné 4 mm a za príplatok lepené sklo VSG 221 mliečne alebo čierne bezpečné, obojstranne hladké
- možnosť zmeny strany zasklenia na REVERZ (AVERZ štandardné zasklenie), str. 154

## OSTUPNÉ RIEŠENIA (str. 158-169)



## DOSTUPNÉ ŠÍRKY KRÍDIEL **NOVINKA**

60 65 70 75 80N<sup>5)</sup> 80 85 90 95 100

## PRÍPLATKY

továrenské priechodné vrtanie pre kľučky (tzv. delené)	zadarmo
objednané v sade s krídlom	
reverzné krídlo <sup>6)</sup> <b>NOVINKA</b>	79,50 €* / 97,78 €**
lepené sklo VSG 221 bezpečnostné sklo, obojstranne hladké	
mliečna .....	109,00 €* / 134,07 €**
čierna .....	149,00 €* / 183,27 €**
štandardná alebo mini rekuperačná skratka, ventilačný výrez štandard alebo mini (str. 153)	8,20 €* / 10,09 €**
drevoimitujúce plastové puzdrá (4 ks)	6,20 €* / 7,63 €**
kovové puzdrá okrúhle a štvorcové (4 ks); povrchová úprava: brúsený nikel, patina, biela a čierna	31,80 €* / 39,11 €**
ventilačná mriežka (len pre krídla so šírkou: 80, 90, 100)	8,20 €* / 10,09 €**
poldrážkové a bezpoldrážkové krídlo „100“	16,20 €* / 19,93 €**
kovové krytky na pánty v poldrážkovom krídle (farba: brúsený nikel, patina, lesklý chróm, lesklá mosadz, biela a čierna); cena za sadu na 1 pánt	3,60 €* / 4,43 €**
zmena na pánty, protiplech a zámok v čiernej farbe pre poldrážkové krídla	21,50 €* / 26,45 €**
padacia tesniaca lišta	35,90 €* / 44,16 €**
zmena na magnetický zámok v čiernej, bielej alebo zlatej farbe pre bezpoldrážkové krídla	8,20 €* / 10,09 €**
zmena na pánty a protiplech v čiernej, bielej alebo zlatej farbe pre bezpoldrážkové krídla	21,50 €* / 26,45 €**
vertikálne rámy z lepeného dreva <sup>4)</sup>	29,20 €* / 35,92 €**
norma CZ2112 / PL2112 (nie je k dispozícii s reverzným krídlom)	+15% k cene krídla pred príplatkami

### PREMIUM

307,40 €\* / 378,10 €\*\*

DUB PRÍRODNÝ PREMIUM <sup>4)</sup>	DUB PREMIUM	JASEŇ GRAFIT PREMIUM <sup>4)</sup>	ORECH KLASIK PREMIUM
			<b>NOVINKA</b>
JAVOR SIVÝ PREMIUM <sup>4)</sup>	BIELA KÓRA PREMIUM	BIELÝ PREMIUM <sup>1) 4)</sup>	

### CPL

307,40 €\* / 378,10 €\*\*

WENGE DARK ST CPL	DUB ST CPL <sup>4)</sup>	DUB SIVÝ ST CPL	ANTRACIT ST CPL <sup>3)</sup>
ČIERNY ST CPL <sup>3)</sup>	TMAVOZELENÁ ST CPL <sup>3)</sup>	KAPUČÍNO ST CPL <sup>3)</sup>	BIELA ST CPL <sup>1) 3)</sup>
SVETLOSIVÝ ST CPL <sup>3)</sup>	POPELAVÝ ST CPL <sup>3)</sup>	ŠALVIA ST CPL <sup>3)</sup>	KAMENNOSIVÁ ST CPL <sup>3)</sup>
		<b>NOVINKA</b>	



Rámiky z lepeného dreva<sup>4)</sup>

<sup>1)</sup> biela hladká fólia imitujúca natretý povrch

<sup>3)</sup> špeciálna povrchová úprava **AntiFinger** obmedzujúca znečistenie a stopy po odtlačkoch prstov

<sup>4)</sup> vertikálne rámy z vrstveného lepeného dreva obložené doskami HDF a MDF dostupné za príplatok pre dekory BIELÝ PREMIUM, DUB PRÍRODNÝ PREMIUM, JASEŇ GRAFIT PREMIUM, JAVOR SIVÝ PREMIUM, DUB ST CPL. Rámy nie sú dostupné pre dvere s možnosťou zmeny otvárania.

<sup>5)</sup> len pre bezpoldrážkové a reverzné krídla

<sup>6)</sup> dostupné iba pre nasledujúce dekory: BIELÝ PREMIUM, DUB PRÍRODNÝ PREMIUM, BIELA ST CPL, KAPUČÍNO ST CPL, DUB ST CPL

\* CENA BEZ DPH, \*\* CENA S DPH, \*/\*\* Cena krídla, nezahrňa kľučku a zárubňu



# EPIMEDIUM

VNÚTORNÉ KRÍDLA RÁMOVÉ STILE POLDRÁŽKOVÉ, BEZPOLDRÁŽKOVÉ A REVERZNÉ



EPIMEDIUM 6 v dekore POPELAVÝ ST CPL, s čiernym zasklením VSG, s kľučkou QUANTA FIT čierny mat

ŠÍRKA 80



EPIMEDIUM 1<sup>\*)</sup>



EPIMEDIUM 2<sup>\*)</sup>



EPIMEDIUM 3<sup>\*)</sup>



EPIMEDIUM 4<sup>\*)</sup>



EPIMEDIUM 6<sup>\*)</sup>

ŠÍRKA 70



EPIMEDIUM 1<sup>\*)</sup>



EPIMEDIUM 2<sup>\*)</sup>



EPIMEDIUM 3<sup>\*)</sup>



EPIMEDIUM 4<sup>\*)</sup>



EPIMEDIUM 6<sup>\*)</sup>

<sup>\*)</sup> Uvedené fotografie dverí EPIMEDIUM sa týkajú výhradne šírky krídla „80“ a „70“.

Pri ostatných šírkach sa tiež objavujú výrazné rozdiely v proporciách skla vo vzťahu k vertikálnym priečkam, ktoré môžu ovplyvniť výber produktu zákazníkom.

Grafiky zobrazujúce jednotlivé šírky sa nachádzajú na stránke [www.erkado.pl](http://www.erkado.pl)

EPI-MEDIUM 6 v dekore POPELAVÝ ST CPL, s kľučkou QUANTA FIT čierny mat, s čiernym zasklením VSG



## KONŠTRUKCIA

- poldrážkové, reverzné <sup>6)</sup> **NOVINKA** alebo bezpoldrážkové krídlo vyrobené technológiou rámové dvere STILE
- vertikálne a horizontálne rámy z MDF dosky pokryté fóliou GREKO, PREMIUM, ST CPL alebo ST CPL s povrchovou úpravou AntiFinger
- zvislé rámy z vrstveného lepeného dreva obložené doskami HDF a MDF<sup>4)</sup>
- výplne z HDF dosky hrúbky 4 mm pokryté fóliou GREKO, CPL alebo PREMIUM
- úzka pozdĺžna priečka hr. 22 mm
- voliteľne za príplatok panely rozširujúce zárubne a rímisa a pilastre str. 155-157
- možnosť skrátenia krídla vo vlastnej réžii podrobnosti str. 153

## KOVANIA

- tri strieborné 2-čapové pánty s nastavením v horizontálnej rovine v poldrážkovom krídle alebo za príplatok čierne
- dva závesy (za príplatok tretí) skryté v bezpoldrážkovom krídle a dva pánty v otočnom krídle (za príplatok tretí) lakované v striebornej farbe (voliteľne za príplatok v čiernej, zlatej alebo bielej farbe); závesy sú dodávané a oceňované so zárubňou
- jazýčkový-zasúvací zámok v poldrážkovom krídle a magnetický (voliteľne jazýčkový-zasúvací) v bezpoldrážkovom a reverznom krídle na kľúč, patentovú vložku, úsporný alebo s blokovaním v striebornej farbe (za príplatok čierny); voliteľne za príplatok magnetický zámok v čiernej, zlatej alebo bielej farbe

## ZASKLENIE

- štandardne kalené sklo mliečne alebo priehľadné 4 mm a za príplatok lepené sklo VSG 221 mliečne alebo čierne bezpečnostné, obojstranne hladké
- možnosť zmeny strany zasklenia na REVERZ (AVERZ štandardné zasklenie), str. 154
- meniteľná šírka skiel, závislá od šírky krídla. Pozri www.erkado.pl

## OSTUPNÉ RIEŠENIA (str. 158-169)



### GREKO

184,10 €\* / 226,44 €\*\*

ORECH GREKO	STREDNÝ DUB GREKO	ZLATÝ DUB GREKO	DUB GREKO
SONOMA GREKO	DUB SIVÝ GREKO	BIELY GREKO <sup>1)</sup>	SNEHOBIELY GREKO <sup>1)</sup>

### PREMIUM

205,60 €\* / 252,89 €\*\*

DUB PRÍRODNÝ PREMIUM <sup>4)</sup>	DUB PREMIUM	JASEŇ GRAFIT PREMIUM <sup>4)</sup>	ORECH KLASIK PREMIUM
			<b>NOVINKA</b>
JAVOR SIVÝ PREMIUM <sup>4)</sup>	BIELA KÓRA PREMIUM	BIELY PREMIUM <sup>1 4)</sup>	

### CPL

205,60 €\* / 252,89 €\*\*

WENGE DARK ST CPL	DUB ST CPL <sup>4)</sup>	DUB SIVÝ ST CPL	ANTRACIT ST CPL <sup>3)</sup>
ČIERNY ST CPL <sup>3)</sup>	TMAVOZELENÁ ST CPL <sup>3)</sup>	KAPUČÍNO ST CPL <sup>3)</sup>	BIELA ST CPL <sup>1 3)</sup>
		<b>NOVINKA</b>	
SVETLOSIVÝ ST CPL <sup>3)</sup>	POPELAVÝ ST CPL <sup>3)</sup>		
ŠALVIA ST CPL <sup>3)</sup>	KAMENNOSIVÁ ST CPL <sup>3)</sup>		



Rámy z lepeného dreva <sup>4)</sup>

<sup>1)</sup> biela hladká fólia imitujúca natretý povrch

<sup>3)</sup> špeciálna povrchová úprava **AntiFinger** obmedzujúca znečistenie a stopy po odtlačkoch prstov

<sup>4)</sup> vertikálne rámy z vrstveného lepeného dreva obložené doskami HDF a MDF dostupné za príplatok pre dekory BIELY PREMIUM, DUB PRÍRODNÝ PREMIUM, JASEŇ GRAFIT PREMIUM, JAVOR SIVÝ PREMIUM, DUB ST CPL. Rámy nie sú dostupné pre dvere s možnosťou zmeny otvárania.

<sup>5)</sup> len pre bezpoldrážkové a reverzné krídla

<sup>6)</sup> dostupné iba pre nasledujúce dekory: BIELY PREMIUM, DUB PRÍRODNÝ PREMIUM, BIELA ST CPL, KAPUČÍNO ST CPL, DUB ST CPL

## DOSTUPNÉ ŠÍRKY KRÍDIEL

60 70 80N<sup>5)</sup> 80 90 100

## PRÍPLATKY

továrnske priechodné vŕtanie pre kľučky (tzv. delené) objednané v sade s krídlom	zadarmo
reverzné krídlo <sup>6)</sup> <b>NOVINKA</b>	79,50 €* / 97,78 €**
štandardná alebo mini rekuperačná skratka, ventilačný výrez štandard alebo mini (str. 153)	8,20 €* / 10,09 €**
drevoimitujúce plastové puzdrá (4 ks)	6,20 €* / 7,63 €**
kovové puzdrá okrúhle a štvorcové (4 ks); povrchová úprava: brúsený nikel, patina, biele a čierne	31,80 €* / 39,11 €**
ventilačná mriežka (len pre krídla so šírkou: 80, 90, 100)	8,20 €* / 10,09 €**
poldrážkové a bezpoldrážkové krídlo „100“	16,20 €* / 19,93 €**
lepené sklo VSG 221 bezpečné, obojstranne hladké; cena za 1 kus skla mliečna .....	12,10 €* / 14,88 €**
čierna .....	15,90 €* / 19,56 €**
kovové krytky na pánty v poldrážkovom krídle (farba: brúsený nikel, patina, lesklý chróm, lesklá mosadz, biela a čierna); cena za sadu na 1 pánt	3,60 €* / 4,43 €**
zmena na pánty, protiplech a zámok v čiernej farbe pre poldrážkové krídla	21,50 €* / 26,45 €**
padacia tesniaca lišta	35,90 €* / 44,16 €**
zmena na magnetický zámok v čiernej, bielej alebo zlatej farbe pre bezpoldrážkové krídla	8,20 €* / 10,09 €**
zmena na pánty a protiplech v čiernej, bielej alebo zlatej farbe pre bezpoldrážkové krídla	21,50 €* / 26,45 €**
vertikálne rámy z lepeného dreva <sup>4)</sup>	29,20 €* / 35,92 €**

\* CENA BEZ DPH, \*\* CENA S DPH, \*\*\*/\*\* Cena krídla, nezahrňa kľučku a zárubňu



# ARALIA NOLINA EWODIA

VNÚTORNÉ KRÍDLA RÁMOVÉ STILE POLDRÁŽKOVÉ, BEZPOLDRÁŽKOVÉ A REVERZNÉ



NOLINA 1 v dekore BIELA KÔRA PREMIUM, s antibakteriálnou kľučkou RUMBA čierny mat



ARALIA 1<sup>2)</sup>



NOLINA 1



EWODIA 1<sup>2)</sup>



EWODIA 2<sup>2)</sup>



EWODIA 4<sup>2)</sup>

NOLINA 1 v dekore BIELA KÓRA PREMIUM, s kľučkou TOPAZ inox



## KONŠTRUKCIA

- poldrážkové, reverzné <sup>4)</sup> **NOVINKA** alebo bezpoldrážkové krídlo vyrobené technológiou rámovej dvere STILE
- vertikálne a horizontálne rámy z MDF dosky pokryté fóliou PREMIUM
- vertikálne rámy z vrstveného lepeného dreva obložené doskami HDF a MDF<sup>2)</sup>
- výplne z HDF dosky s hrúbkou 16 mm pokryté fóliou PREMIUM (zvislé smerovanie dreva)
- voliteľne za príplatok panely rozširujúce zárubne a rímša a pilastre str. 155-157
- možnosť skrátenia krídla vo vlastnej réžii podrobnosti str. 153

## KOVANIA

- tri strieborné 2-čapové pánty s nastavením v horizontálnej rovine v poldrážkovom krídle alebo za príplatok čierne
- dva závesy (za príplatok tretí) skryté v bezpoldrážkovom krídle a dva pánty v otočnom krídle (za príplatok tretí) lakované v striebornej farbe (voliteľne za príplatok v čiernej, zlatej alebo bielej farbe); závesy sú dodávané a oceňované so zárubňou
- jazýčkový-zasúvací zámok v poldrážkovom krídle a magnetický (voliteľne jazýčkový-zasúvací) v bezpoldrážkovom a reverznom krídle na kľúč, patentovú vložku, úsporný alebo s blokováním v striebornej farbe (za príplatok čierny); voliteľne za príplatok magnetický zámok v čiernej, zlatej alebo bielej farbe

## ZASKLENIE

- sklo decormat mliečne 4 mm alebo za príplatok lepené sklo VSG 221 mliečne alebo čierne bezpečnostné, obojstranne hladké
- možnosť zmeny strany zasklenia na REVERZ (AVERZ štandardné zasklenie), str. 154

## OSTUPNÉ RIEŠENIA (str. 158-169)



## DOSTUPNÉ ŠÍRKY KRÍDIEL

60 70 80N<sup>3)</sup> 80 90 100

## PRÍPLATKY

továrenské priechodné vŕtanie pre kľučky (tzv. delené) objednané v sade s krídlom	zadarmo
reverzné krídlo <sup>4)</sup> <b>NOVINKA</b>	79,50 €* / 97,78 €**
štandardná alebo mini rekuperačná skratka, ventilačný výrez štandard alebo mini (str. 153)	8,20 €* / 10,09 €**
drevoimitujúce plastové puzdrá (4 ks)	6,20 €* / 7,63 €**
kovové puzdrá okrúhle a štvorcové (4 ks); povrchová úprava: brúsený nikel, patina, biele a čierne	31,80 €* / 39,11 €**
ventilačná mriežka (len pre krídla so šírkou: 80, 90, 100)	8,20 €* / 10,09 €**
poldrážkové a bezpoldrážkové krídlo „100“	16,20 €* / 19,93 €**
lepené sklo VSG 221 bezpečnostné, obojstranne hladké; cena za sadu ku krídlu	
mliečna .....	47,70 €* / 58,67 €**
čierna .....	59,70 €* / 73,43 €**
kovové krytky na pánty v poldrážkovom krídle (farba: brúsený nikel, patina, lesklý chróm, lesklá mosadz, biela a čierna); cena za sadu na 1 pánt	3,60 €* / 4,43 €**
zmena na pánty, protiplech a zámok v čiernej farbe pre poldrážkové krídla	21,50 €* / 26,45 €**
padacia tesniaca lišta	35,90 €* / 44,16 €**
zmena na magnetický zámok v čiernej, bielej alebo zlatej farbe pre bezpoldrážkové krídla	8,20 €* / 10,09 €**
zmena na pánty a protiplech v čiernej, bielej alebo zlatej farbe pre bezpoldrážkové krídla	21,50 €* / 26,45 €**
vertikálne rámy z lepeného dreva <sup>2)</sup>	29,20 €* / 35,92 €**

## PREMIUM

232,30 €\* / 285,73 €\*\*



Rámy z lepeného dreva<sup>2)</sup>

<sup>2)</sup> vertikálne rámy z vrstveného lepeného dreva obložené doskami HDF a MDF dostupné za príplatok v modeloch ARALIA 1, EWODIA 1, 2, 4 pre dekory DUB PRÍRODNÝ PREMIUM, JASEŇ GRAFIT PREMIUM, JAVOR SIVÝ PREMIUM. Rámy nie sú dostupné pre dvere s možnosťou zmeny otvárania.

<sup>3)</sup> len pre bezpoldrážkové a reverzné krídla

<sup>4)</sup> dostupné iba pre nasledujúce dekory: DUB PRÍRODNÝ PREMIUM

\* CENA BEZ DPH, \*\* CENA S DPH, \*/\*\* Cena krídla, nezahŕňa kľučku a zárubňu



# JUKA

VNÚTORNÉ KRÍDLA RÁMOVÉ STILE POLDRÁŽKOVÉ, BEZPOLDRÁŽKOVÉ A REVERZNÉ



JUKA 3 v dekore DUB ST CPL, s kľučkou TOPAZ inox



JUKA 1



JUKA 2



JUKA 3



JUKA 4



JUKA 5



JUKA 6



JUKA 7



JUKA 8

JUKA 1 v dekore ŠALVIA ST CPL, s kľučkou BELLA SLIM lesklá mosadz



## KONŠTRUKCIA

- poldrážkové, reverzné <sup>6)</sup> **NOVINKA** alebo bezpoldrážkové krídlo vyrobené technológiou rámové dvere STILE
- vertikálne a horizontálne rámiky z MDF dosky pokryté fóliou GREKO, PREMIUM, ST CPL alebo ST CPL s povrchovou úpravou AntiFinger
- zvislé rámy z vrstveného lepeného dreva obložené doskami HDF a MDF<sup>4)</sup>
- výplne z HDF dosky hrúbky 4 mm pokryté fóliou GREKO, CPL alebo PREMIUM
- voliteľne za príplatok panely rozširujúce zárubne a rímša a pilastre str. 155-157
- možnosť skrátenia krídla vo vlastnej réžii podrobnosti str. 153

## KOVANIA

- tri strieborné 2-čapové pánty s nastavením v horizontálnej rovine v poldrážkovom krídle alebo za príplatok čierne
- dva závesy (za príplatok tretí) skryté v bezpoldrážkovom krídle a dva pánty v otočnom krídle (za príplatok tretí) lakované v striebornej farbe (voliteľne za príplatok v čiernej, zlatej alebo bielej farbe); závesy sú dodávané a oceňované so zárubňou
- jazýčkový-zasúvací zámok v poldrážkovom krídle a magnetický (voliteľne jazýčkový-zasúvací) v bezpoldrážkovom a reverznom krídle na kľúč, patentovú vložku, úsporný alebo s blokovaním v striebornej farbe (za príplatok čierny); voliteľne za príplatok magnetický zámok v čiernej, zlatej alebo bielej farbe

## ZASKLENIE

- štandardne kalené sklo mliečne alebo priehľadné 4 mm a za príplatok lepené sklo VSG 221 mliečne alebo čierne bezpečné, obojstranne hladké
- možnosť zmeny strany zasklenia na REVERZ (AVERZ štandardné zasklenie), str. 154

## OSTUPNÉ RIEŠENIA (str. 158-169)



## DOSTUPNÉ ŠÍRKY KRÍDIEL **NOVINKA**

60	65	70	75	80N <sup>5)</sup>	80	85	90	95	100
----	----	----	----	-------------------	----	----	----	----	-----

### GREKO

154,90 €\* / 190,53 €\*\*

ORECH GREKO	ZLATÝ DUB GREKO	STREDNÝ DUB GREKO	DUB GREKO
SONOMA GREKO	DUB SIVÝ GREKO	BIELY GREKO <sup>1)</sup>	SNEHOBIELY GREKO <sup>1)</sup>

### PREMIUM

187,20 €\* / 230,26 €\*\*

DUB PRÍRODNÝ PREMIUM <sup>4)</sup>	DUB PREMIUM	JASEŇ GRAFIT PREMIUM <sup>4)</sup>	ORECH KLASIK PREMIUM
			<b>NOVINKA</b>
JAVOR SIVÝ PREMIUM <sup>4)</sup>	BIELA KÓRA PREMIUM	BIELY PREMIUM <sup>1)</sup> 4)	

### CPL

187,20 €\* / 230,26 €\*\*

WENGE DARK ST CPL	DUB ST CPL <sup>4)</sup>	DUB SIVÝ ST CPL	ANTRACIT ST CPL <sup>3)</sup>
ČIERNY ST CPL <sup>3)</sup>	TMAVOZELENÁ ST CPL <sup>3)</sup>	KAPUČÍNO ST CPL <sup>3)</sup>	BIELA ST CPL <sup>1)</sup> 3)
		<b>NOVINKA</b>	
SVETLOSIVÝ ST CPL <sup>3)</sup>	POPELAVÝ ST CPL <sup>3)</sup>		
ŠALVIA ST CPL <sup>3)</sup>	KAMENNOSIVÁ ST CPL <sup>3)</sup>		



Rámiky z lepeného dreva<sup>4)</sup>

<sup>1)</sup> biela hladká fólia imitujúca natretý povrch

<sup>3)</sup> špeciálna povrchová úprava **AntiFinger** obmedzujúca znečistenie a stopy po odtlačkoch prstov

<sup>4)</sup> vertikálne rámiky z vrstveného lepeného dreva obložené doskami HDF a MDF dostupné za príplatok pre dekory BIELY PREMIUM, DUB PRÍRODNÝ PREMIUM, JASEŇ GRAFIT PREMIUM, JAVOR SIVÝ PREMIUM, DUB ST CPL. Rámy nie sú dostupné pre dvere s možnosťou zmeny otvárania.

<sup>5)</sup> len pre bezpoldrážkové a reverzné krídla

<sup>6)</sup> dostupné iba pre nasledujúce dekory: BIELY PREMIUM, DUB PRÍRODNÝ PREMIUM, BIELA ST CPL, KAPUČÍNO ST CPL, DUB ST CPL

## PRÍPLATKY

továrenské priechodné vrtanie pre kľučky (tzv. delené) objednané v sade s krídlom zadarmo

reverzné krídlo <sup>6)</sup> **NOVINKA** 79,50 €\* / 97,78 €\*\*

štandardná alebo mini rekuperačná skratka, ventilačný výrez štandard alebo mini (str. 153) 8,20 €\* / 10,09 €\*\*

drevoimitujúce plastové puzdrá (4 ks) 6,20 €\* / 7,63 €\*\*

kovové puzdrá okrúhle a štvorcové (4 ks.); povrchová úprava: brúsený nikel, patina, biele a čierne 31,80 €\* / 39,11 €\*\*

ventilačná mriežka (len pre krídla so šírkou: 80, 90, 100) 8,20 €\* / 10,09 €\*\*

poldrážkové a bezpoldrážkové krídlo „100“ 16,20 €\* / 19,93 €\*\*

lepené sklo VSG 221 bezpečnostné sklo, obojstranne hladké

JUKA 1 ..... mliečna 87,40 €\* / 107,50 €\*\*, čierna 119,20 €\* / 146,62 €\*\*

JUKA 2 ..... mliečna 47,20 €\* / 58,06 €\*\*, čierna 64,10 €\* / 78,84 €\*\*

JUKA 3 ..... mliečna 6,40 €\* / 7,87 €\*\*, čierna 8,70 €\* / 10,70 €\*\*

JUKA 4 ..... mliečna 87,40 €\* / 107,50 €\*\*, čierna 119,20 €\* / 146,62 €\*\*

JUKA 5 ..... mliečna 65,60 €\* / 80,69 €\*\*, čierna 89,50 €\* / 110,08 €\*\*

JUKA 6 ..... mliečna 44,10 €\* / 54,24 €\*\*, čierna 59,70 €\* / 73,43 €\*\*

JUKA 7 ..... mliečna 21,80 €\* / 26,81 €\*\*, čierna 29,70 €\* / 36,53 €\*\*

kovové krytky na pánty v poldrážkovom krídle (farba: brúsený nikel, patina, lesklý chróm, lesklá mosadz, biela a čierna); cena za sadu na 1 pánt 3,60 €\* / 4,43 €\*\*

zmena na pánty, protiplech a zámok v čiernej farbe pre poldrážkové krídla 21,50 €\* / 26,45 €\*\*

padacia tesniaca lišta 35,90 €\* / 44,16 €\*\*

zmena na magnetický zámok v čiernej, bielej alebo zlatej farbe pre bezpoldrážkové krídla 8,20 €\* / 10,09 €\*\*

zmena na pánty a protiplech v čiernej, bielej alebo zlatej farbe pre bezpoldrážkové krídla 21,50 €\* / 26,45 €\*\*

vertikálne rámy z lepeného dreva<sup>4)</sup> 29,20 €\* / 35,92 €\*\*



# FORSYCJA

VNÚTORNÉ KRÍDLA RÁMOVÉ STILE POLDRÁŽKOVÉ, BEZPOLDRÁŽKOVÉ A REVERZNÉ



FORSYCJA 1 v dekore BIELY GREKO, s kľučkou BELLA SLIM čierny mat



FORSYCJA 1



FORSYCJA 2



FORSYCJA 3



FORSYCJA 4



FORSYCJA 5



FORSYCJA 6



FORSYCJA 7



FORSYCJA 8

FORSYCJA 4 v dekore BIELY GREKO, s kľučkou CUBE čierny mat



## KONŠTRUKCIA

- poldrážkové, reverzné <sup>6)</sup> **NOVINKA** alebo bezpoldrážkové krídlo vyrobené technológiou rámové dvere STILE
- vertikálne a horizontálne rámy z MDF dosky pokryté fóliou GREKO, PREMIUM, ST CPL alebo ST CPL s povrchovou úpravou AntiFinger
- zvislé rámy z vrstveného lepeného dreva obložené doskami HDF a MDF<sup>4)</sup>
- výplne z HDF dosky hrúbky 4 mm pokryté fóliou GREKO, CPL alebo PREMIUM
- voliteľne za príplatok panely rozširujúce zárubne a rímša a pilastre str. 155-157
- možnosť skrátenia krídla vo vlastnej réžii podrobnosti str. 153

## KOVANIA

- tri strieborné 2-čapové pánty s nastavením v horizontálnej rovine v poldrážkovom krídle alebo za príplatok čierne
- dva závesy (za príplatok tretí) skryté v bezpoldrážkovom krídle a dva pánty v otočnom krídle (za príplatok tretí) lakované v striebornej farbe (voliteľne za príplatok v čiernej, zlatej alebo bielej farbe); závesy sú dodávané a oceňované so zárubňou
- jazýčkový-zasúvací zámok v poldrážkovom krídle a magnetický (voliteľne jazýčkový-zasúvací) v bezpoldrážkovom a reverznom krídle na kľúč, patentovú vložku, úsporný alebo s blokováním v striebornej farbe (za príplatok čierny); voliteľne za príplatok magnetický zámok v čiernej, zlatej alebo bielej farbe

## ZASKLENIE

- štandardne kalené sklo mliečne alebo priehľadné 4 mm a za príplatok lepené sklo VSG 221 mliečne alebo čierne bezpečné, obojstranne hladké
- možnosť zmeny strany zasklenia na REVERZ (AVERZ štandardné zasklenie), str. 154

## OSTUPNÉ RIEŠENIA (str. 158-169)



## DOSTUPNÉ ŠÍRKY KRÍDIEL **NOVINKA**

60	65	70	75	80N <sup>5)</sup>	80	85	90	95	100
----	----	----	----	-------------------	----	----	----	----	-----

### GREKO

154,90 €\* / 190,53 €\*\*

ORECH GREKO	ZLATÝ DUB GREKO	STREDNÝ DUB GREKO	DUB GREKO
SONOMA GREKO	DUB SIVÝ GREKO	BIELY GREKO <sup>1)</sup>	SNEHOBIELY GREKO <sup>1)</sup>

### PREMIUM

187,20 €\* / 230,26 €\*\*

DUB PRÍRODNÝ PREMIUM <sup>4)</sup>	DUB PREMIUM	JASEŇ GRAFIT PREMIUM <sup>4)</sup>	ORECH KLASIK PREMIUM
			<b>NOVINKA</b>
JAVOR SIVÝ PREMIUM <sup>4)</sup>	BIELA KÓRA PREMIUM	BIELY PREMIUM <sup>1) 4)</sup>	

### CPL

187,20 €\* / 230,26 €\*\*

WENGE DARK ST CPL	DUB ST CPL <sup>4)</sup>	DUB SIVÝ ST CPL	ANTRACIT ST CPL <sup>3)</sup>
ČIERNY ST CPL <sup>3)</sup>	TMAVOZELENÁ ST CPL <sup>3)</sup>	KAPUČÍNO ST CPL <sup>3)</sup>	BIELA ST CPL <sup>1) 3)</sup>
		<b>NOVINKA</b>	
SVETLOSIVÝ ST CPL <sup>3)</sup>	POPELAVÝ ST CPL <sup>3)</sup>		
ŠALVIA ST CPL <sup>3)</sup>	KAMENNOSIVÁ ST CPL <sup>3)</sup>		



Rámy z lepeného dreva<sup>4)</sup>

<sup>1)</sup> biela hladká fólia imitujúca natretý povrch

<sup>3)</sup> špeciálna povrchová úprava **AntiFinger** obmedzujúca znečistenie a stopy po odtlačkoch prstov

<sup>4)</sup> vertikálne rámy z vrstveného lepeného dreva obložené doskami HDF a MDF dostupné za príplatok pre dekory BIELY PREMIUM, DUB PRÍRODNÝ PREMIUM, JASEŇ GRAFIT PREMIUM, JAVOR SIVÝ PREMIUM, DUB ST CPL. Rámy nie sú dostupné pre dvere s možnosťou zmeny otvárania.

<sup>5)</sup> len pre bezpoldrážkové a reverzné krídla

<sup>6)</sup> dostupné iba pre nasledujúce dekory: BIELY PREMIUM, DUB PRÍRODNÝ PREMIUM, BIELA ST CPL, KAPUČÍNO ST CPL, DUB ST CPL

## PRÍPLATKY

továrenské priechodné vŕtanie pre kľučky (tzv. delené) zadarmo  
objednané v sade s krídlom

reverzné krídlo <sup>6)</sup> **NOVINKA** 79,50 €\* / 97,78 €\*\*

štandardná alebo mini rekuperačná skratka, ventilačný výrez štandard alebo mini (str. 153) 8,20 €\* / 10,09 €\*\*

drevoimitujúce plastové puzdrá (4 ks) 6,20 €\* / 7,63 €\*\*

kovové puzdrá okrúhle a štvorcové (4 ks); povrchová úprava: brúsený nikel, patina, biele a čierne 31,80 €\* / 39,11 €\*\*

ventilačná mriežka (len pre krídla so šírkou: 80, 90, 100) 8,20 €\* / 10,09 €\*\*

poldrážkové a bezpoldrážkové krídlo „100“ 16,20 €\* / 19,93 €\*\*

lepené sklo VSG 221 bezpečnostné sklo, obojstranne hladké  
 FORSYCJA 1 a 4 ..... mliečna 91,80 €\* / 112,91 €\*\*, čierna 125,40 €\* / 154,24 €\*\*  
 FORSYCJA 2 ..... mliečna 48,20 €\* / 59,29 €\*\*, čierna 65,90 €\* / 81,06 €\*\*  
 FORSYCJA 5 a 7 ..... mliečna 61,00 €\* / 75,03 €\*\*, čierna 83,60 €\* / 102,83 €\*\*  
 FORSYCJA 6 ..... mliečna 30,80 €\* / 37,88 €\*\*, čierna 41,80 €\* / 51,41 €\*\*

kovové krytky na pánty v poldrážkovom krídle (farba: brúsený nikel, patina, lesklý chróm, lesklá mosadz, biela a čierna); cena za sadu na 1 pánt 3,60 €\* / 4,43 €\*\*

zmena na pánty, protiplech a zámok v čiernej farbe pre poldrážkové krídla 21,50 €\* / 26,45 €\*\*

padacia tesniaca lišta 35,90 €\* / 44,16 €\*\*

zmena na magnetický zámok v čiernej, bielej alebo zlatej farbe pre bezpoldrážkové krídla 8,20 €\* / 10,09 €\*\*

zmena na pánty a protiplech v čiernej, bielej alebo zlatej farbe pre bezpoldrážkové krídla 21,50 €\* / 26,45 €\*\*

vertikálne rámy z lepeného dreva<sup>4)</sup> 29,20 €\* / 35,92 €\*\*



# LAWENDA

VNÚTORNÉ KRÍDLA RÁMOVÉ STILE POLDRÁŽKOVÉ, BEZPOLDRÁŽKOVÉ A REVERZNÉ



LAWENDA 7 v dekore DUB GREKO, s kľučkou DECO



LAWENDA 1



LAWENDA 2



LAWENDA 3



LAWENDA 4



LAWENDA 5



LAWENDA 6



LAWENDA 7



LAWENDA 8



LAWENDA 9

LAWENDA 1 v dekore DUB GREKO, s kľučkou DECO



## KONŠTRUKCIA

- poldrážkové, reverzné <sup>6)</sup> **NOVINKA** alebo bezpoldrážkové krídlo vyrobené technológiou rámové dvere STILE
- vertikálne a horizontálne rámy z MDF dosky pokryté fóliou GREKO, PREMIUM, ST CPL alebo ST CPL s povrchovou úpravou AntiFinger
- zvislé rámy z vrstveného lepeného dreva obložené doskami HDF a MDF<sup>4)</sup>
- výplne z HDF dosky hrúbky 4 mm pokryté fóliou GREKO, CPL alebo PREMIUM
- voliteľne za príplatok panely rozširujúce zárubne a rímša a pilastre str. 155-157
- možnosť skrátenia krídla vo vlastnej réžii podrobnosti str. 153

## KOVANIA

- tri strieborné 2-čapové pánty s nastavením v horizontálnej rovine v poldrážkovom krídle alebo za príplatok čierne
- dva závesy (za príplatok tretí) skryté v bezpoldrážkovom krídle a dva pánty v otočnom krídle (za príplatok tretí) lakované v striebornej farbe (voliteľne za príplatok v čiernej, zlatej alebo bielej farbe); závesy sú dodávané a oceňované so zárubňou
- jazýčkový-zasúvací zámok v poldrážkovom krídle a magnetický (voliteľne jazýčkový-zasúvací) v bezpoldrážkovom a reverznom krídle na kľúč, patentovú vložku, úsporný alebo s blokováním v striebornej farbe (za príplatok čierny); voliteľne za príplatok magnetický zámok v čiernej, zlatej alebo bielej farbe

## ZASKLENIE

- štandardne kalené sklo mliečne alebo priehľadné 4 mm a za príplatok lepené sklo VSG 221 mliečne alebo čierne bezpečné, obojstranne hladké
- možnosť zmeny strany zasklenia na REVERZ (AVERZ štandardné zasklenie), str. 154

## OSTUPNÉ RIEŠENIA (str. 158-169)



## DOSTUPNÉ ŠÍRKY KRÍDIEL **NOVINKA**

60	65	70	75	80N <sup>5)</sup>	80	85	90	95	100
----	----	----	----	-------------------	----	----	----	----	-----

### GREKO

154,90 €\* / 190,53 €\*\*

ORECH GREKO	ZLATÝ DUB GREKO	STREDNÝ DUB GREKO	DUB GREKO
SONOMA GREKO	DUB SIVÝ GREKO	BIELY GREKO <sup>1)</sup>	SNEHOBIELY GREKO <sup>1)</sup>

### PREMIUM

187,20 €\* / 230,26 €\*\*

DUB PRÍRODNÝ PREMIUM <sup>4)</sup>	DUB PREMIUM	JASEŇ GRAFIT PREMIUM <sup>4)</sup>	ORECH KLASIK PREMIUM
			<b>NOVINKA</b>
JAVOR SIVÝ PREMIUM <sup>4)</sup>	BIELA KÓRA PREMIUM	BIELY PREMIUM <sup>1) 4)</sup>	

### CPL

187,20 €\* / 230,26 €\*\*

WENGE DARK ST CPL	DUB ST CPL <sup>4)</sup>	DUB SIVÝ ST CPL	ANTRACIT ST CPL <sup>3)</sup>
ČIERNY ST CPL <sup>3)</sup>	TMAVOZELENÁ ST CPL <sup>3)</sup>	KAPUČÍNO ST CPL <sup>3)</sup>	BIELA ST CPL <sup>1) 3)</sup>
		<b>NOVINKA</b>	
SVETLOSIVÝ ST CPL <sup>3)</sup>	POPELAVÝ ST CPL <sup>3)</sup>		
ŠALVIA ST CPL <sup>3)</sup>	KAMENNOSIVÁ ST CPL <sup>3)</sup>		



Rámy z lepeného dreva<sup>4)</sup>

<sup>1)</sup> biela hladká fólia imitujúca natretý povrch

<sup>3)</sup> špeciálna povrchová úprava **AntiFinger** obmedzujúca znečistenie a stopy po odtlačkoch prstov

<sup>4)</sup> vertikálne rámy z vrstveného lepeného dreva obložené doskami HDF a MDF dostupné za príplatok pre dekory BIELY PREMIUM, DUB PRÍRODNÝ PREMIUM, JASEŇ GRAFIT PREMIUM, JAVOR SIVÝ PREMIUM, DUB ST CPL. Rámy nie sú dostupné pre dvere s možnosťou zmeny otvárania.

<sup>5)</sup> len pre bezpoldrážkové a reverzné krídla

<sup>6)</sup> dostupné iba pre nasledujúce dekory: BIELY PREMIUM, DUB PRÍRODNÝ PREMIUM, BIELA ST CPL, KAPUČÍNO ST CPL, DUB ST CPL

## PRÍPLATKY

továrenské priechodné vŕtanie pre kľučky (tzv. delené) zadarmo  
objednané v sade s krídlom

reverzné krídlo <sup>6)</sup> **NOVINKA** 79,50 €\* / 97,78 €\*\*

štandardná alebo mini rekuperačná skratka, ventilačný výrez štandard alebo mini (str. 153) 8,20 €\* / 10,09 €\*\*

drevoimitujúce plastové puzdrá (4 ks) 6,20 €\* / 7,63 €\*\*

kovové puzdrá okrúhle a štvorcové (4 ks); povrchová úprava: brúsený nikel, patina, biela a čierne 31,80 €\* / 39,11 €\*\*

ventilačná mriežka (len pre krídla so šírkou: 80, 90, 100) 8,20 €\* / 10,09 €\*\*

poldrážkové a bezpoldrážkové krídlo „100“ 16,20 €\* / 19,93 €\*\*

lepené sklo VSG 221 bezpečnostné sklo, obojstranne hladké  
LAWENDA 1 a 7..... mliečna 85,60 €\* / 105,29 €\*\*, čierna 116,40 €\* / 143,17 €\*\*  
LAWENDA 2 a 5..... mliečna 28,70 €\* / 35,30 €\*\*, čierna 39,20 €\* / 48,22 €\*\*  
LAWENDA 4 a 6..... mliečna 57,20 €\* / 70,36 €\*\*, čierna 77,90 €\* / 95,82 €\*\*  
LAWENDA 8..... mliečna 41,80 €\* / 51,41 €\*\*, čierna 57,20 €\* / 70,36 €\*\*  
LAWENDA 9..... mliečna 3,60 €\* / 4,43 €\*\*, čierna 5,40 €\* / 6,64 €\*\*

kovové krytky na pánty v poldrážkovom krídle (farba: brúsený nikel, patina, lesklý chróm, lesklá mosadz, biela a čierna); cena za sadu na 1 pánt 3,60 €\* / 4,43 €\*\*

zmena na pánty, protiplech a zámok v čiernej farbe pre poldrážkové krídla 21,50 €\* / 26,45 €\*\*

padacia tesniaca lišta 35,90 €\* / 44,16 €\*\*

zmena na magnetický zámok v čiernej, bielej alebo zlatej farbe pre bezpoldrážkové krídla 8,20 €\* / 10,09 €\*\*

zmena na pánty a protiplech v čiernej, bielej alebo zlatej farbe pre bezpoldrážkové krídla 21,50 €\* / 26,45 €\*\*

vertikálne rámy z lepeného dreva<sup>4)</sup> 29,20 €\* / 35,92 €\*\*



# IRYS

VNÚTORNÉ KRÍDLA RÁMOVÉ STILE POLDRÁŽKOVÉ, BEZPOLDRÁŽKOVÉ A REVERZNÉ



IRYS 1 v dekore BIELA ST CPL, s kľučkou CUBE čierny mat



IRYS 1



IRYS 2



IRYS 3



IRYS 4



IRYS 5



IRYS 6



IRYS 7



IRYS 8

IRYS 1 v dekore POPELAVÝ ST CPL, s kľučkou QUANTA FIT čierny mat



## KONŠTRUKCIA

- poldrážkové, reverzné <sup>6)</sup> **NOVINKA** alebo bezpoldrážkové krídlo vyrobené technológiou rámové dvere STILE
- vertikálne a horizontálne rámy z MDF dosky pokryté fóliou GREKO, PREMIUM, ST CPL alebo ST CPL s povrchovou úpravou AntiFinger
- zvislé rámy z vrstveného lepeného dreva obložené doskami HDF a MDF<sup>4)</sup>
- výplne z HDF dosky hrúbky 4 mm pokryté fóliou GREKO, CPL alebo PREMIUM
- voliteľne za príplatok panely rozširujúce zárubne a rímisa a pilastre str. 155-157
- možnosť skrátenia krídla vo vlastnej réžii podrobnosti str. 153

## KOVANIA

- tri strieborné 2-čapové pánty s nastavením v horizontálnej rovine v poldrážkovom krídle alebo za príplatok čierne
- dva závesy (za príplatok tretí) skryté v bezpoldrážkovom krídle a dva pánty v otočnom krídle (za príplatok tretí) lakované v striebornej farbe (voliteľne za príplatok v čiernej, zlatej alebo bielej farbe); závesy sú dodávané a oceňované so zárubňou
- jazýčkový-zasúvací zámok v poldrážkovom krídle a magnetický (voliteľne jazýčkový-zasúvací) v bezpoldrážkovom a reverznom krídle na kľúč, patentovú vložku, úsporný alebo s blokovaním v striebornej farbe (za príplatok čierny); voliteľne za príplatok magnetický zámok v čiernej, zlatej alebo bielej farbe

## ZASKLENIE

- štandardne kalené sklo mliečne alebo priehľadné 4 mm a za príplatok lepené sklo VSG 221 mliečne alebo čierne bezpečnostné, obojstranne hladké
- možnosť zmeny strany zasklenia na REVERZ (AVERZ štandardné zasklenie), str. 154

## OSTUPNÉ RIEŠENIA (str. 158-169)



## DOSTUPNÉ ŠÍRKY KRÍDIEL **NOVINKA**

60 65 70 75 80N<sup>5)</sup> 80 85 90 95 100

### GREKO

173,30 €\* / 213,16 €\*\*

ORECH GREKO	ZLATÝ DUB GREKO	STREDNÝ DUB GREKO	DUB GREKO
SONOMA GREKO	DUB SIVÝ GREKO	BIELY GREKO <sup>1)</sup>	SNEHOBIELY GREKO <sup>1)</sup>

### PREMIUM

195,10 €\* / 239,97 €\*\*

DUB PRÍRODNÝ PREMIUM <sup>4)</sup>	DUB PREMIUM	JASEŇ GRAFIT PREMIUM <sup>4)</sup>	ORECH KLASIK PREMIUM
			<b>NOVINKA</b>
JAVOR SIVÝ PREMIUM <sup>4)</sup>	BIELA KÓRA PREMIUM	BIELY PREMIUM <sup>1 4)</sup>	

### CPL

195,10 €\* / 239,97 €\*\*

WENGE DARK ST CPL	DUB ST CPL <sup>4)</sup>	DUB SIVÝ ST CPL	ANTRACIT ST CPL <sup>3)</sup>
ČIERNY ST CPL <sup>3)</sup>	TMAVOZELENÁ ST CPL <sup>3)</sup>	KAPUČÍNO ST CPL <sup>3)</sup>	BIELA ST CPL <sup>1 3)</sup>
SVETLOSIVÝ ST CPL <sup>3)</sup>	POPELAVÝ ST CPL <sup>3)</sup>	<b>NOVINKA</b>	
ŠALVIA ST CPL <sup>3)</sup>	KAMENNO SIVÁ ST CPL <sup>3)</sup>		



Rámy z lepeného dreva <sup>4)</sup>

<sup>1)</sup> biela hladká fólia imitujúca natretý povrch

<sup>3)</sup> špeciálna povrchová úprava **AntiFinger** obmedzujúca znečistenie a stopy po odtlačkoch prstov

<sup>4)</sup> vertikálne rámy z vrstveného lepeného dreva obložené doskami HDF a MDF dostupné za príplatok pre dekory BIELY PREMIUM, DUB PRÍRODNÝ PREMIUM, JASEŇ GRAFIT PREMIUM, JAVOR SIVÝ PREMIUM, DUB ST CPL. Rámy nie sú dostupné pre dvere s možnosťou zmeny otvárania.

<sup>5)</sup> len pre bezpoldrážkové a reverzné krídla

<sup>6)</sup> dostupné iba pre nasledujúce dekory: BIELY PREMIUM, DUB PRÍRODNÝ PREMIUM, BIELA ST CPL, KAPUČÍNO ST CPL, DUB ST CPL

## PRÍPLATKY

továrenské priechodné vŕtanie pre kľučky (tzv. delené) zadarmo  
objednané v sade s krídlom

reverzné krídlo <sup>6)</sup> <b>NOVINKA</b>	79,50 €* / 97,78 €**
štandardná alebo mini rekuperačná skratka, ventilačný výrez štandard alebo mini (str. 153)	8,20 €* / 10,09 €**
drevoimitujúce plastové puzdrá (4 ks)	6,20 €* / 7,63 €**
kovové puzdrá okrúhle a štvorcové (4 ks); povrchová úprava: brúsený nikel, patina, biela a čierne	31,80 €* / 39,11 €**
ventilačná mriežka (len pre krídla so šírkou: 80, 90, 100)	8,20 €* / 10,09 €**
poldrážkové a bezpoldrážkové krídlo „100“	16,20 €* / 19,93 €**
lepené sklo VSG 221 bezpečné, obojstranne hladké; cena za 1 kus skla	
mliečna .....	13,10 €* / 16,11 €**
čierna .....	18,20 €* / 22,39 €**
kovové krytky na pánty v poldrážkovom krídle (farba: brúsený nikel, patina, lesklý chróm, lesklá mosadz, biela a čierne); cena za sadu na 1 pánt	3,60 €* / 4,43 €**
zmena na pánty, protiplech a zámok v čiernej farbe pre poldrážkové krídla	21,50 €* / 26,45 €**
padacia tesniaca lišta	35,90 €* / 44,16 €**
zmena na magnetický zámok v čiernej, bielej alebo zlatej farbe pre bezpoldrážkové krídla	8,20 €* / 10,09 €**
zmena na pánty a protiplech v čiernej, bielej alebo zlatej farbe pre bezpoldrážkové krídla	21,50 €* / 26,45 €**
vertikálne rámy z lepeného dreva <sup>4)</sup>	29,20 €* / 35,92 €**

\* CENA BEZ DPH, \*\* CENA S DPH, \*/\*\* Cena krídla, nezahrňa kľučku a zárubňu



# DAGLEZJA

VNÚTORNÉ KRÍDLA RÁMOVÉ STILE POLDRÁŽKOVÉ, BEZPOLDRÁŽKOVÉ A REVERZNÉ



DAGLEZJA 1 v dekore ANTRACIT ST CPL, s kľučkou CUBE chróm brúsený mat



DAGLEZJA 1



DAGLEZJA 2



DAGLEZJA 3



DAGLEZJA 4



DAGLEZJA 5



DAGLEZJA 6



DAGLEZJA 7



DAGLEZJA 8

DAGLEZIA 6 v dekore ANTRACT ST CPL, s kľúčkou CUBE chróm brúsený mat



## KONŠTRUKCIA

- poldrážkové, reverzné <sup>6)</sup> **NOVINKA** alebo bezpoldrážkové krídlo vyrobené technológiou rámovej dvere STILE
- vertikálne a horizontálne rámiky z MDF dosky pokryté fóliou GREKO, PREMIUM, ST CPL alebo ST CPL s povrchovou úpravou AntiFinger
- zvislé rámy z vrstveného lepeného dreva obložené doskami HDF a MDF<sup>4)</sup>
- výplne z HDF dosky hrúbky 4 mm pokryté fóliou GREKO, CPL alebo PREMIUM
- veľmi široká priečka
- voliteľne za príplatok panely rozširujúce zárubne a rímisa a pilastre str. 155-157
- možnosť skrátenia krídla vo vlastnej rézii podrobnosti str. 153

## KOVANIA

- tri strieborné 2-čapové pánty s nastavením v horizontálnej rovine v poldrážkovom krídle alebo za príplatok čierne
- dva závesy (za príplatok tretí) skryté v bezpoldrážkovom krídle a dva pánty v otočnom krídle (za príplatok tretí) lakované v striebornej farbe (voliteľne za príplatok v čiernej, zlatej alebo bielej farbe); závesy sú dodávané a oceňované so zárubňou
- jazýčkový-zasúvací zámok v poldrážkovom krídle a magnetický (voliteľne jazýčkový-zasúvací) v bezpoldrážkovom a reverznom krídle na kľúč, patentovú vložku, úsporný alebo s blokovaním v striebornej farbe (za príplatok čierny); voliteľne za príplatok magnetický zámok v čiernej, zlatej alebo bielej farbe

## ZASKLENIE

- štandardne mliečne alebo číre sklo 4 mm a za príplatok lepené sklo VSG 221 mliečne alebo čierne bezpečnostné, obojstranne hladké
- možnosť zmeny strany zasklenia na REVERZ (AVERZ štandardné zasklenie), str. 154

## OSTUPNÉ RIEŠENIA (str. 158-169)



## DOSTUPNÉ ŠÍRKY KRÍDIEL **NOVINKA**

60 65 70 75 80N<sup>5)</sup> 80 85 90 95 100

### GREKO

190,50 €\* / 234,31 €\*\*



### PREMIUM

204,90 €\* / 252,03 €\*\*



### CPL

204,90 €\* / 252,03 €\*\*

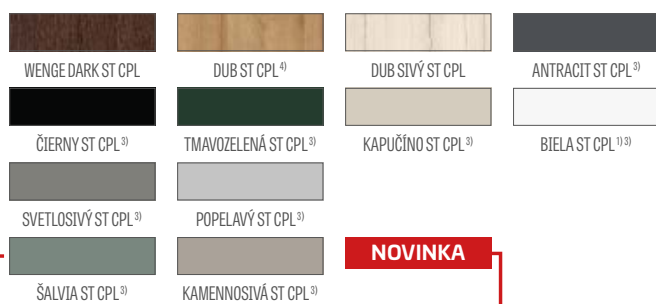

Rámiky z lepeného dreva<sup>4)</sup>

<sup>1)</sup> biela hladká fólia imitujúca natretý povrch

<sup>3)</sup> špeciálna povrchová úprava **AntiFinger** obmedzujúca znečistenie a stopy po odtlačkoch prstov

<sup>4)</sup> vertikálne rámiky z vrstveného lepeného dreva obložené doskami HDF a MDF dostupné za príplatok pre dekory BIELY PREMIUM, DUB PRÍRODNÝ PREMIUM, JASEŇ GRAFIT PREMIUM, JAVOR SIVÝ PREMIUM, DUB ST CPL. Rámy nie sú dostupné pre dvere s možnosťou zmeny otvárania.

<sup>5)</sup> len pre bezpoldrážkové a reverzné krídla

<sup>6)</sup> dostupné iba pre nasledujúce dekory: BIELY PREMIUM, DUB PRÍRODNÝ PREMIUM, BIELA ST CPL, KAPUČÍNO ST CPL, DUB ST CPL

## PRÍPLATKY

továrenské priechodné vrtanie pre kľučku (tzv. delené)  
objednané v sade s krídlom

zadarmo

reverzné krídlo <sup>6)</sup> <b>NOVINKA</b>	79,50 €* / 97,78 €**
štandardná alebo mini rekuperačná skratka, ventilačný výrez štandard alebo mini (str. 153)	8,20 €* / 10,09 €**
drevoimitujúce plastové puzdrá (4 ks)	6,20 €* / 7,63 €**
kovové puzdrá okrúhle a štvorcové (4 ks); povrchová úprava: brúsený nikel, patina, biele a čierne	31,80 €* / 39,11 €**
ventilačná mriežka (len pre krídla so šírkou: 80, 90, 100)	8,20 €* / 10,09 €**
poldrážkové a bezpoldrážkové krídlo „100“	16,20 €* / 19,93 €**
lepené sklo VSG 221 bezpečné, obojstranne hladké; cena za 1 kus skla	
mliečna .....	3,30 €* / 4,06 €**
čierna .....	4,40 €* / 5,41 €**
kovové krytky na pánty v poldrážkovom krídle (farba: brúsený nikel, patina, lesklý chróm, lesklá mosadz, biela a čierna); cena za sadu na 1 pánt	3,60 €* / 4,43 €**
zmena na pánty, protiplech a zámok v čiernej farbe pre poldrážkové krídla	21,50 €* / 26,45 €**
padacia tesniaca lišta	35,90 €* / 44,16 €**
zmena na magnetický zámok v čiernej, bielej alebo zlatej farbe pre bezpoldrážkové krídla	8,20 €* / 10,09 €**
zmena na pánty a protiplech v čiernej, bielej alebo zlatej farbe pre bezpoldrážkové krídla	21,50 €* / 26,45 €**
vertikálne rámy z lepeného dreva <sup>4)</sup>	29,20 €* / 35,92 €**

\* CENA BEZ DPH, \*\* CENA S DPH, \*/\*\* Cena krídla, nezahrňa kľučku a zárubňu



# DEBECJA

VNÚTORNÉ KRÍDLA RÁMOVÉ STILE POLDRÁŽKOVÉ, BEZPOLDRÁŽKOVÉ A REVERZNÉ



DEBECJA 1 v dekore KAPUČÍNO ST CPL, s kľučkou BELLA SLIM lesklá mosadz



DEBECJA 1



DEBECJA 2



DEBECJA 3



DEBECJA 4



DEBECJA 5



DEBECJA 6



DEBECJA 7

DEBEC JA 7 v dekore KAPUČÍNO ST CPL, s kľučkou BELLA SLIM lesklá mosadz



## KONŠTRUKCIA

- poldrážkové, reverzné <sup>6)</sup> **NOVINKA** alebo bezpoldrážkové krídlo vyrobené technológiou rámové dvere STILE
- vertikálne a horizontálne rámiky z MDF dosky pokryté fóliou GREKO, PREMIUM, ST CPL alebo ST CPL s povrchovou úpravou AntiFinger
- zvislé rámy z vrstveného lepeného dreva obložené doskami HDF a MDF<sup>4)</sup>
- výplne z HDF dosky hrúbky 4 mm pokryté fóliou GREKO, CPL alebo PREMIUM
- veľmi široká priečka
- voliteľne za príplatok panely rozširujúce zárubne a rímisa a pilastre str. 155-157
- možnosť skrátenia krídla vo vlastnej réžii podrobnosti str. 153

## KOVANIA

- tri strieborné 2-čapové pánty s nastavením v horizontálnej rovine v poldrážkovom krídle alebo za príplatok čierne
- dva závesy (za príplatok tretí) skryté v bezpoldrážkovom krídle a dva pánty v otočnom krídle (za príplatok tretí) lakované v striebornej farbe (voliteľne za príplatok v čiernej, zlatej alebo bielej farbe); závesy sú dodávané a oceňované so zárubňou
- jazýčkový-zasúvací zámok v poldrážkovom krídle a magnetický (voliteľne jazýčkový-zasúvací) v bezpoldrážkovom a reverznom krídle na kľúč, patentovú vložku, úsporný alebo s blokováním v striebornej farbe (za príplatok čierny); voliteľne za príplatok magnetický zámok v čiernej, zlatej alebo bielej farbe

## ZASKLENIE

- štandardne tvrdené mliečne alebo číre sklo 4 mm a za príplatok lepené sklo VSG 221 mliečne alebo čierne bezpečnostné, obojstranne hladké
- možnosť zmeny strany zasklenia na REVERZ (AVERZ štandardné zasklenie), str. 154

## OSTUPNÉ RIEŠENIA (str. 158-169)



## DOSTUPNÉ ŠÍRKY KRÍDIEL **NOVINKA**

60 65 70 75 80N<sup>5)</sup> 80 85 90 95 100

### GREKO

173,30 €\* / 213,16 €\*\*

ORECH GREKO	STREDNÝ DUB GREKO	DUB GREKO	SONOMA GREKO
DUB SIVÝ GREKO	BIELY GREKO <sup>1)</sup>	SNEHOBIELY GREKO <sup>1)</sup>	

### PREMIUM

195,10 €\* / 239,97 €\*\*

DUB PRÍRODNÝ PREMIUM <sup>4)</sup>	DUB PREMIUM	JASEŇ GRAFIT PREMIUM <sup>4)</sup>	ORECH KLASIK PREMIUM
			<b>NOVINKA</b>
JAVOR SIVÝ PREMIUM <sup>4)</sup>	BIELA KÓRA PREMIUM	BIELY PREMIUM <sup>1) 4)</sup>	

### CPL

195,10 €\* / 239,97 €\*\*

WENGE DARK ST CPL	DUB ST CPL <sup>4)</sup>	DUB SIVÝ ST CPL	ANTRACIT ST CPL <sup>3)</sup>
ČIERNY ST CPL <sup>3)</sup>	TMAVOZELENÁ ST CPL <sup>3)</sup>	KAPUČÍNO ST CPL <sup>3)</sup>	BIELA ST CPL <sup>1) 3)</sup>
SVETLOSIVÝ ST CPL <sup>3)</sup>	POPELAVÝ ST CPL <sup>3)</sup>		
		<b>NOVINKA</b>	
ŠALVIA ST CPL <sup>3)</sup>	KAMENNOSIVÁ ST CPL <sup>3)</sup>		



Rámiky z lepeného dreva<sup>4)</sup>

<sup>1)</sup> biela hladká fólia imitujúca natretý povrch

<sup>3)</sup> špeciálna povrchová úprava **AntiFinger** obmedzujúca znečistenie a stopy po odtlačkoch prstov

<sup>4)</sup> vertikálne rámiky z vrstveného lepeného dreva obložené doskami HDF a MDF dostupné za príplatok pre dekory BIELY PREMIUM, DUB PRÍRODNÝ PREMIUM, JASEŇ GRAFIT PREMIUM, JAVOR SIVÝ PREMIUM, DUB ST CPL. Rámy nie sú dostupné pre dvere s možnosťou zmeny otvárania.

<sup>5)</sup> len pre bezpoldrážkové a reverzné krídla

<sup>6)</sup> dostupné iba pre nasledujúce dekory: BIELY PREMIUM, DUB PRÍRODNÝ PREMIUM, BIELA ST CPL, KAPUČÍNO ST CPL, DUB ST CPL

## PRÍPLATKY

továrenské priechodné vrtanie pre kľučky (tzv. delené)  
objednané v sade s krídlom

zadarmo

reverzné krídlo <sup>6)</sup> <b>NOVINKA</b>	79,50 €* / 97,78 €**
štandardná alebo mini rekuperačná skratka, ventilačný výrez štandard alebo mini (str. 153)	8,20 €* / 10,09 €**
drevoimitujúce plastové puzdrá (4 ks)	6,20 €* / 7,63 €**
kovové puzdrá okrúhle a štvorcové (4 ks); povrchová úprava: brúsený nikel, patina, biele a čierne	31,80 €* / 39,11 €**
ventilačná mriežka (len pre krídla so šírkou: 80, 90, 100)	8,20 €* / 10,09 €**
poldrážkové a bezpoldrážkové krídlo „100“	16,20 €* / 19,93 €**
lepené sklo VSG 221 bezpečné, obojstranne hladké; cena za 1 kus skla	
mliečna .....	15,90 €* / 19,56 €**
čierna .....	21,50 €* / 26,45 €**
kovové krytky na pánty v poldrážkovom krídle (farba: brúsený nikel, patina, lesklý chróm, lesklá mosadz, biela a čierna); cena za sadu na 1 pánt	3,60 €* / 4,43 €**
zmena na pánty, protiplech a zámok v čiernej farbe pre poldrážkové krídla	21,50 €* / 26,45 €**
padacia tesniaca lišta	35,90 €* / 44,16 €**
zmena na magnetický zámok v čiernej, bielej alebo zlatej farbe pre bezpoldrážkové krídla	8,20 €* / 10,09 €**
zmena na pánty a protiplech v čiernej, bielej alebo zlatej farbe pre bezpoldrážkové krídla	21,50 €* / 26,45 €**
vertikálne rámy z lepeného dreva <sup>4)</sup>	29,20 €* / 35,92 €**

\* CENA BEZ DPH, \*\* CENA S DPH, \*/\*\* Cena krídla, nezahrňa kľučku a zárubňu



# SURMIA

VNÚTORNÉ KRÍDLA RÁMOVÉ STILE POLDRÁŽKOVÉ A BEZPOLDRÁŽKOVÉ



SURMIA 1 v dekore WENGE DARK ST CPL, s kľučkou CUBE chróm brúsený mat



SURMIA 1



SURMIA 2



SURMIA 3



SURMIA 4



SMERY VLÁKNENIA 1)

SURMIA 4 v dekore WENGE DARK ST CPL, s kľučkou GUBE chróm brúsený mat



## KONŠTRUKCIA

- poldrážkové alebo bezpoldrážkové krídlo vyrobené technológiou rámovej dvere STILE
- zvislé a vodorovné rámy z MDF dosky pokryté fóliou PREMIUM, ST CPL alebo ST CPL s povrchovou úpravou AntiFinger
- zvislé rámy z vrstveného lepeného dreva obložené doskami HDF a MDF<sup>4)</sup>
- výplne z HDF dosky s hrúbkou 22 mm a 4 mm pokryté fóliou CPL alebo PREMIUM
- veľmi široká priečka s hrúbkou 35 mm
- voliteľne za príplatok panely rozširujúce zárubne a rímsa a pilastre str. 155-157
- možnosť skrátenia krídla vo vlastnej réžii podrobnosti str. 153

## KOVANIA

- tri strieborné 2-čapové pánty s nastavením v horizontálnej rovine v poldrážkovom krídle alebo za príplatok čierne
- dva závesy (za príplatok tretí) skryté v bezpoldrážkovom krídle lakované v striebornej farbe (voliteľne za príplatok v čiernej, zlatej alebo bielej farbe); závesy sú dodávané a oceňované so zárubňou
- jazýčkový-zasúvací zámok v poldrážkovom krídle a magnetický (voliteľne jazýčkový-zasúvací) v bezpoldrážkovom krídle na kľúč, patentovú vložku, úsporný alebo s blokovaním v striebornej farbe (za príplatok čierny); voliteľne za príplatok magnetický zámok v čiernej, zlatej alebo bielej farbe

## ZASKLENIE

- štandardne tvrdené mliečne alebo číre sklo 4 mm a za príplatok lepené sklo VSG 221 mliečne alebo čierne bezpečnostné, obojstranne hladké
- možnosť zmeny strany zasklenia na REVERZ (AVERZ štandardné zasklenie), str. 154

## OSTUPNÉ RIEŠENIA (str. 158-169)



## DOSTUPNÉ ŠÍRKY KRÍDIEL NOVINKA

60 65 70 75 80N<sup>5)</sup> 80 85 90 95 100

## PRÍPLATKY

továrenské priechodné vrtanie pre kľučky (tzv. delené) objednané v sade s krídlom	zadarmo
štandardná alebo mini rekuperačná skratka, ventilačný výrez štandard alebo mini (str. 153)	8,20 €* / 10,09 €**
drevoimitujúce plastové puzdrá (4 ks)	6,20 €* / 7,63 €**
kovové puzdrá okrúhle a štvorcové (4 ks); povrchová úprava: brúsený nikel, patina, biela a čierne	31,80 €* / 39,11 €**
ventilačná mriežka (len pre krídla so šírkou: 80, 90, 100)	8,20 €* / 10,09 €**
poldrážkové a bezpoldrážkové krídlo „100“	16,20 €* / 19,93 €**
lepené sklo VSG 221 bezpečné, obojstranne hladké; cena za 1 kus skla	
mliečna .....	8,50 €* / 10,46 €**
čierna .....	11,30 €* / 13,90 €**
kovové krytky na pánty v poldrážkovom krídle (farba: brúsený nikel, patina, lesklý chróm, lesklá mosadz, biela a čierna); cena za sadu na 1 pánt	3,60 €* / 4,43 €**
zmena na pánty, protiplech a zámok v čiernej farbe pre poldrážkové krídla	21,50 €* / 26,45 €**
padacia tesniaca lišta	35,90 €* / 44,16 €**
zmena na magnetický zámok v čiernej, bielej alebo zlatej farbe pre bezpoldrážkové krídla	8,20 €* / 10,09 €**
zmena na pánty a protiplech v čiernej, bielej alebo zlatej farbe pre bezpoldrážkové krídla	21,50 €* / 26,45 €**
vertikálne rámy z lepeného dreva <sup>4)</sup>	29,20 €* / 35,92 €**

### PREMIUM

214,90 €\* / 264,33 €\*\*

DUB PRÍRODNÝ PREMIUM <sup>4)</sup>	DUB PREMIUM	JASEŇ GRAFIT PREMIUM <sup>4)</sup>	ORECH KLASIK PREMIUM
			<b>NOVINKA</b>
JAVOR SIVÝ PREMIUM <sup>4)</sup>	BIELA KÓRA PREMIUM	BIELÝ PREMIUM <sup>1) 4)</sup>	

### CPL

214,90 €\* / 264,33 €\*\*

WENGE DARK ST CPL	DUB ST CPL <sup>4)</sup>	DUB SIVÝ ST CPL	ANTRACIT ST CPL <sup>3)</sup>
ČIERNY ST CPL <sup>3)</sup>	TMAVOZELENÁ ST CPL <sup>3)</sup>	KAPUČÍNO ST CPL <sup>3)</sup>	BIELA ST CPL <sup>1) 3)</sup>
SVETLOSIVÝ ST CPL <sup>3)</sup>	POPELAVÝ ST CPL <sup>3)</sup>	ŠALVIA ST CPL <sup>3)</sup>	KAMENNOSIVÁ ST CPL <sup>3)</sup>
		<b>NOVINKA</b>	



Rámy z lepeného dreva<sup>4)</sup>

<sup>1)</sup> biela hladká fólia imitujúca natretý povrch

<sup>3)</sup> špeciálna povrchová úprava **AntiFinger** obmedzujúca znečistenie a stopy po odtlačkoch prstov

<sup>4)</sup> vertikálne rámy z vrstveného lepeného dreva obložené doskami HDF a MDF dostupné za príplatok pre dekory BIELÝ PREMIUM, DUB PRÍRODNÝ PREMIUM, JASEŇ GRAFIT PREMIUM, JAVOR SIVÝ PREMIUM, DUB ST CPL

<sup>5)</sup> len pre bezpoldrážkové krídla

\* CENA BEZ DPH, \*\* CENA S DPH, \*/\*\* Cena krídla, nezahŕňa kľučku a zárubňu



# BERBERYS, FLOKS

VNÚTORNÉ KRÍDLA RÁMOVÉ STILE POLDRÁŽKOVÉ, BEZPOLDRÁŽKOVÉ A REVERZNÉ



BERBERYS 1 v dekore ORECH KLASIK PREMIUM, s kľučkou CUBE chróm brúsený mat



BERBERYS 1



BERBERYS 3



BERBERYS 5



BERBERYS 8



FLOKS 1



FLOKS 4



FLOKS 5



FLOKS 6

BERBERYS 1 v dekore ORECH KLASIK PREMIUM, s kľučkou CUBE chróm brúsený mat



## KONŠTRUKCIA

- poldrážkové, reverzné <sup>6)</sup> **NOVINKA** alebo bezpoldrážkové krídlo vyrobené technológiou rámovej dvere STILE
- vertikálne a horizontálne rámiky z MDF dosky pokryté fóliou GREKO, PREMIUM, ST CPL alebo ST CPL s povrchovou úpravou AntiFinger
- zvislé rámy z vrstveného lepeného dreva obložené doskami HDF a MDF<sup>4)</sup>
- výplne z HDF dosky hrúbky 4 mm pokryté fóliou GREKO, CPL alebo PREMIUM
- vložky z brúseného hliníka
- voliteľne za príplatok panely rozširujúce zárubne a rímisa a pilastre str. 155-157
- možnosť skrátenia krídla vo vlastnej réžii podrobnosti str. 153

## KOVANIA

- tri strieborné 2-čapové pánty s nastavením v horizontálnej rovine v poldrážkovom krídle alebo za príplatok čierne
- dva závesy (za príplatok tretí) skryté v bezpoldrážkovom krídle a dva pánty v otočnom krídle (za príplatok tretí) lakované v striebornej farbe (voliteľne za príplatok v čiernej, zlatej alebo bielej farbe); závesy sú dodávané a oceňované so zárubňou
- jazýčkový-zasúvací zámok v poldrážkovom krídle a magnetický (voliteľne jazýčkový-zasúvací) v bezpoldrážkovom a reverznom krídle na kľúč, patentovú vložku, úsporný alebo s blokováním v striebornej farbe (za príplatok čiernej); voliteľne za príplatok magnetický zámok v čiernej, zlatej alebo bielej farbe

## ZASKLENIE

- štandardne kalené sklo mliečne alebo priehľadné 4 mm a za príplatok lepené sklo VSG 221 mliečne alebo čierne bezpečné, obojstranne hladké
- možnosť zmeny strany zasklenia na REVERZ (AVERZ štandardné zasklenie), str. 154

## OSTUPNÉ RIEŠENIA (str. 158-169)



## DOSTUPNÉ ŠÍRKY KRÍDIEL **NOVINKA**

60 65 70 75 80N<sup>5)</sup> 80 85 90 95 100

### GREKO

BERBERYS 202,10 €\* / 248,58 €\*\*

FLOKS 209,00 €\* / 257,07 €\*\*

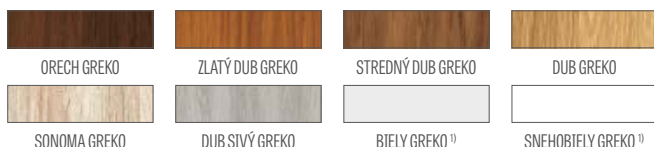

### PREMIUM

BERBERYS 223,60 €\* / 275,03 €\*\*

FLOKS 231,00 €\* / 284,13 €\*\*

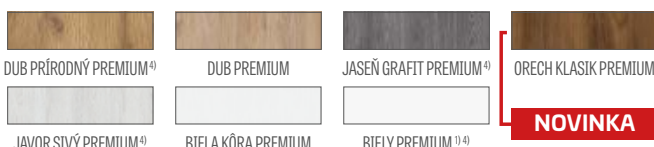

### CPL

BERBERYS 223,60 €\* / 275,03 €\*\*

FLOKS 231,00 €\* / 284,13 €\*\*

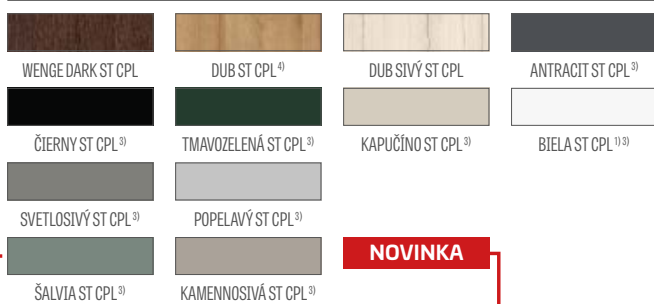

Rámiky z lepeného dreva<sup>4)</sup>

<sup>1)</sup> biela hladká fólia imitujúca natretý povrch

<sup>3)</sup> špeciálna povrchová úprava **AntiFinger** obmedzujúca znečistenie a stopy po odtlačkoch prstov

<sup>4)</sup> vertikálne rámiky z vrstveného lepeného dreva obložené doskami HDF a MDF dostupné za príplatok pre dekory BIELY PREMIUM, DUB PRÍRODNÝ PREMIUM, JASEŇ GRAFIT PREMIUM, JAVOR SIVÝ PREMIUM, DUB ST CPL. Rámy nie sú dostupné pre dvere s možnosťou zmeny otvárania.

<sup>5)</sup> len pre bezpoldrážkové a reverzné krídla

<sup>6)</sup> dostupné iba pre nasledujúce dekory: BIELY PREMIUM, DUB PRÍRODNÝ PREMIUM, BIELA ST CPL, KAPUČÍNO ST CPL, DUB ST CPL

továrenské priechodné vrtanie pre kľučky (tzv. delené) objednané v sade s krídlom	zadarmo
reverzné krídlo <sup>6)</sup> <b>NOVINKA</b>	79,50 €* / 97,78 €**
štandardná alebo mini rekuperačná skratka, ventilačný výrez štandard alebo mini (str. 153)	8,20 €* / 10,09 €**
drevoimitujúce plastové puzdrá (4 ks)	6,20 €* / 7,63 €**
kovové puzdrá okrúhle a štvorcové (4 ks); povrchová úprava: brúsený nikel, patina, biele a čierne	31,80 €* / 39,11 €**
ventilačná mriežka (len pre krídla so šírkou: 80, 90, 100)	8,20 €* / 10,09 €**
poldrážkové a bezpoldrážkové krídlo „100“	16,20 €* / 19,93 €**
lepené sklo VSG 221 bezpečné, obojstranne hladké; cena za 1 kus skla	
BERBERYS mliečna .....	8,50 €* / 10,46 €**
BERBERYS čierna .....	11,30 €* / 13,90 €**
FLOKS mliečna .....	10,50 €* / 12,91 €**
FLOKS čierna .....	14,90 €* / 18,33 €**
kovové krytky na pánty v poldrážkovom krídle (farba: brúsený nikel, patina, lesklý chróm, lesklá mosadz, biela a čierna); cena za sadu na 1 pánt	3,60 €* / 4,43 €**
zmena na pánty, protiplech a zámok v čiernej farbe pre poldrážkové krídla	21,50 €* / 26,45 €**
padacia tesniaca lišta	35,90 €* / 44,16 €**
zmena na magnetický zámok v čiernej, bielej alebo zlatej farbe pre bezpoldrážkové krídla	8,20 €* / 10,09 €**
zmena na pánty a protiplech v čiernej, bielej alebo zlatej farbe pre bezpoldrážkové krídla	21,50 €* / 26,45 €**
vertikálne rámy z lepeného dreva <sup>4)</sup>	29,20 €* / 35,92 €**

\* CENA BEZ DPH, \*\* CENA S DPH, \*/\*\* Cena krídla, nezahrňa kľučku a zárubňu



# KROKUS

VNÚTORNÉ KRÍDLA RÁMOVÉ STILE POLDRÁŽKOVÉ, BEZPOLDRÁŽKOVÉ A REVERZNÉ



KROKUS 1 v dekore ČIERNY ST CPL, s kľučkou CUBE PREMIUM chróm brúsený mat



KROKUS 1



KROKUS 2



KROKUS 3



KROKUS 4



KROKUS 5



KROKUS 6

KROKUS-4 v dekore ČIERNY ST CPL, s kľučkou CUBE PREMIUM chróm brúsený mat



## KONŠTRUKCIA

- poldrážkové, reverzné <sup>6)</sup> **NOVINKA** alebo bezpoldrážkové krídlo vyrobené technológiou rámovej dvere STILE
- vertikálne a horizontálne rámiky z MDF dosky pokryté fóliou GREKO, PREMIUM, ST CPL alebo ST CPL s povrchovou úpravou AntiFinger
- zvislé rámy z vrstveného lepeného dreva obložené doskami HDF a MDF<sup>4)</sup>
- výplne z HDF dosky hrúbky 4 mm pokryté fóliou GREKO, CPL alebo PREMIUM
- vložky z brúseného hliníka
- voliteľne za príplatok panely rozširujúce zárubne a rímisa a pilastre str. 155-157
- možnosť skrátenia krídla vo vlastnej réžii podrobnosti str. 153

## KOVANIA

- tri strieborné 2-čapové pánty s nastavením v horizontálnej rovine v poldrážkovom krídle alebo za príplatok čierne
- dva závesy (za príplatok tretí) skryté v bezpoldrážkovom krídle a dva pánty v otočnom krídle (za príplatok tretí) lakované v striebornej farbe (voliteľne za príplatok v čiernej, zlatej alebo bielej farbe); závesy sú dodávané a oceňované so zárubňou
- jazýčkový-zasúvací zámok v poldrážkovom krídle a magnetický (voliteľne jazýčkový-zasúvací) v bezpoldrážkovom a reverznom krídle na kľúč, patentovú vložku, úsporný alebo s blokovaním v striebornej farbe (za príplatok čierny); voliteľne za príplatok magnetický zámok v čiernej, zlatej alebo bielej farbe

## ZASKLENIE

- štandardne kalené sklo mliečne alebo priehľadné 4 mm a za príplatok lepené sklo VSG 221 mliečne alebo čierne bezpečné, obojstranne hladké
- možnosť zmeny strany zasklenia na REVERZ (AVERZ štandardné zasklenie), str. 154

## OSTUPNÉ RIEŠENIA (str. 158-169)



## DOSTUPNÉ ŠÍRKY KRÍDIEL **NOVINKA**

60 65 70 75 80N<sup>5)</sup> 80 85 90 95 100

### GREKO

182,10 €\* / 223,98 €\*\*

ORECH GREKO	ZLATÝ DUB GREKO	STREDNÝ DUB GREKO	DUB GREKO
SONOMA GREKO	DUB SIVÝ GREKO	BIELY GREKO <sup>1)</sup>	SNEHOBIELY GREKO <sup>1)</sup>

### PREMIUM

195,10 €\* / 239,97 €\*\*

DUB PRÍRODNÝ PREMIUM <sup>4)</sup>	DUB PREMIUM	JASEŇ GRAFIT PREMIUM <sup>4)</sup>	ORECH KLASIK PREMIUM
			<b>NOVINKA</b>
JAVOR SIVÝ PREMIUM <sup>4)</sup>	BIELA KÓRA PREMIUM	BIELY PREMIUM <sup>1 4)</sup>	

### CPL

195,10 €\* / 239,97 €\*\*

WENGE DARK ST CPL	DUB ST CPL <sup>4)</sup>	DUB SIVÝ ST CPL	ANTRACIT ST CPL <sup>3)</sup>
ČIERNY ST CPL <sup>3)</sup>	TMAVOZELENÁ ST CPL <sup>3)</sup>	KAPUČÍNO ST CPL <sup>3)</sup>	BIELA ST CPL <sup>1 3)</sup>
		<b>NOVINKA</b>	
SVETLOSIVÝ ST CPL <sup>3)</sup>	POPELAVÝ ST CPL <sup>3)</sup>		
ŠALVIA ST CPL <sup>3)</sup>	KAMENNOSIVÁ ST CPL <sup>3)</sup>		



Rámiky z lepeného dreva <sup>4)</sup>

<sup>1)</sup> biela hladká fólia imitujúca natretý povrch

<sup>3)</sup> špeciálna povrchová úprava **AntiFinger** obmedzujúca znečistenie a stopy po odtlačkoch prstov

<sup>4)</sup> vertikálne rámiky z vrstveného lepeného dreva obložené doskami HDF a MDF dostupné za príplatok pre dekory BIELY PREMIUM, DUB PRÍRODNÝ PREMIUM, JASEŇ GRAFIT PREMIUM, JAVOR SIVÝ PREMIUM, DUB ST CPL. Rámy nie sú dostupné pre dvere s možnosťou zmeny otvárania.

<sup>5)</sup> len pre bezpoldrážkové a reverzné krídla

<sup>6)</sup> dostupné iba pre nasledujúce dekory: BIELY PREMIUM, DUB PRÍRODNÝ PREMIUM, BIELA ST CPL, KAPUČÍNO ST CPL, DUB ST CPL

## PRÍPLATKY

továrenské priechodné vrtanie pre kľučky (tzv. delené) zadarmo  
objednané v sade s krídlom

reverzné krídlo <sup>6)</sup> <b>NOVINKA</b>	79,50 €* / 97,78 €**
štandardná alebo mini rekuperačná skratka, ventilačný výrez štandard alebo mini (str. 153)	8,20 €* / 10,09 €**
drevoimitujúce plastové puzdrá (4 ks)	6,20 €* / 7,63 €**
kovové puzdrá okrúhle a štvorcové (4 ks); povrchová úprava: brúsený nikel, patina, biela a čierne	31,80 €* / 39,11 €**
ventilačná mriežka (len pre krídla so šírkou: 80, 90, 100)	8,20 €* / 10,09 €**
poldrážkové a bezpoldrážkové krídlo „100“	16,20 €* / 19,93 €**
lepené sklo VSG 221 bezpečné, obojstranne hladké; cena za 1 kus skla	
mliečna .....	26,40 €* / 32,47 €**
čierna .....	36,20 €* / 44,53 €**
kovové krytky na pánty v poldrážkovom krídle (farba: brúsený nikel, patina, lesklý chróm, lesklá mosadz, biela a čierne); cena za sadu na 1 pánt	3,60 €* / 4,43 €**
zmena na pánty, protiplech a zámok v čiernej farbe pre poldrážkové krídla	21,50 €* / 26,45 €**
padacia tesniaca lišta	35,90 €* / 44,16 €**
zmena na magnetický zámok v čiernej, bielej alebo zlatej farbe pre bezpoldrážkové krídla	8,20 €* / 10,09 €**
zmena na pánty a protiplech v čiernej, bielej alebo zlatej farbe pre bezpoldrážkové krídla	21,50 €* / 26,45 €**
vertikálne rámy z lepeného dreva <sup>4)</sup>	29,20 €* / 35,92 €**

\* CENA BEZ DPH, \*\* CENA S DPH, \*/\*\* Cena krídla, nezahrňa kľučku a zárubňu



# KAMELIA

VNÚTORNÉ KRÍDLA RÁMOVÉ STILE POLDRÁŽKOVÉ, BEZPOLDRÁŽKOVÉ A REVERZNÉ



KAMELIA 1 v dekore JASEŇ GRAFIT PREMIUM, s kľučkou CUBE chróm brúsený mat



KAMELIA 1



KAMELIA 2



KAMELIA 3



KAMELIA 4



KAMELIA 5



KAMELIA 6



KAMELIA 7



KAMELIA 8

KAMELIA 1 v dekore JASEŇ GRAFIT PREMIUM, s kľučkou CUBE chróm brúsený mat



## KONŠTRUKCIA

- poldrážkové, reverzné <sup>6)</sup> **NOVINKA** alebo bezpoldrážkové krídlo vyrobené technológiou rámové dvere STILE
- vertikálne a horizontálne rámy z MDF dosky pokryté fóliou GREKO, PREMIUM, ST CPL alebo ST CPL s povrchovou úpravou AntiFinger
- zvislé rámy z vrstveného lepeného dreva obložené doskami HDF a MDF<sup>4)</sup>
- výplne z HDF dosky hrúbky 4 mm pokryté fóliou GREKO, CPL alebo PREMIUM
- voliteľne za príplatok panely rozširujúce zárubne a rímša a pilastre str. 155-157
- možnosť skrátania krídla vo vlastnej réžii podrobnosti str. 153

## KOVANIA

- tri strieborné 2-čapové pánty s nastavením v horizontálnej rovine v poldrážkovom krídle alebo za príplatok čierne
- dva závesy (za príplatok tretí) skryté v bezpoldrážkovom krídle a dva pánty v otočnom krídle (za príplatok tretí) lakované v striebornej farbe (voliteľne za príplatok v čiernej, zlatej alebo bielej farbe); závesy sú dodávané a oceňované so zárubňou
- jazýčkový-zasúvací zámok v poldrážkovom krídle a magnetický (voliteľne jazýčkový-zasúvací) v bezpoldrážkovom a reverznom krídle na kľúč, patentovú vložku, úsporný alebo s blokovaním v striebornej farbe (za príplatok čierny); voliteľne za príplatok magnetický zámok v čiernej, zlatej alebo bielej farbe

## ZASKLENIE

- štandardne mliečne alebo číre sklo 4 mm a za príplatok lepené sklo VSG 221 mliečne alebo čierne bezpečné, obojstranne hladké
- možnosť zmeny strany zasklenia na REVERZ (AVERZ štandardné zasklenie), str. 154

## OSTUPNÉ RIEŠENIA (str. 158-169)



## DOSTUPNÉ ŠÍRKY KRÍDIEL **NOVINKA**

60 65 70 75 80N<sup>5)</sup> 80 85 90 95 100

### GREKO

190,50 €\* / 234,31 €\*\*

ORECH GREKO	ZLATÝ DUB GREKO	STREDNÝ DUB GREKO	DUB GREKO
SONOMA GREKO	DUB SIVÝ GREKO	BIELY GREKO <sup>1)</sup>	SNEHOBIELY GREKO <sup>1)</sup>

### PREMIUM

204,90 €\* / 252,03 €\*\*

DUB PRÍRODNÝ PREMIUM <sup>4)</sup>	DUB PREMIUM	JASEŇ GRAFIT PREMIUM <sup>4)</sup>	ORECH KLASIK PREMIUM
			<b>NOVINKA</b>
JAVOR SIVÝ PREMIUM <sup>4)</sup>	BIELA KÓRA PREMIUM	BIELY PREMIUM <sup>1)</sup> 4)	

### CPL

204,90 €\* / 252,03 €\*\*

WENGE DARK ST CPL	DUB ST CPL <sup>4)</sup>	DUB SIVÝ ST CPL	ANTRACIT ST CPL <sup>3)</sup>
ČIERNY ST CPL <sup>3)</sup>	TMAVOZELENÁ ST CPL <sup>3)</sup>	KAPUČÍNO ST CPL <sup>3)</sup>	BIELA ST CPL <sup>1)</sup> 3)
SVETLOSIVÝ ST CPL <sup>3)</sup>	POPELAVÝ ST CPL <sup>3)</sup>	<b>NOVINKA</b>	
ŠALVIA ST CPL <sup>3)</sup>	KAMENNO SIVÁ ST CPL <sup>3)</sup>		



Rámy z lepeného dreva<sup>4)</sup>

<sup>1)</sup> biela hladká fólia imitujúca natretý povrch

<sup>3)</sup> špeciálna povrchová úprava **AntiFinger** obmedzujúca znečistenie a stopy po odtlačkoch prstov

<sup>4)</sup> vertikálne rámy z vrstveného lepeného dreva obložené doskami HDF a MDF dostupné za príplatok pre dekory BIELY PREMIUM, DUB PRÍRODNÝ PREMIUM, JASEŇ GRAFIT PREMIUM, JAVOR SIVÝ PREMIUM, DUB ST CPL. Rámy nie sú dostupné pre dvere s možnosťou zmeny otvárania.

<sup>5)</sup> len pre bezpoldrážkové a reverzné krídla

<sup>6)</sup> dostupné iba pre nasledujúce dekory: BIELY PREMIUM, DUB PRÍRODNÝ PREMIUM, BIELA ST CPL, KAPUČÍNO ST CPL, DUB ST CPL

## PRÍPLATKY

továrenské priechodné vrtanie pre kľučku (tzv. delené) zadarmo  
objednané v sade s krídlom

reverzné krídlo <sup>6)</sup> <b>NOVINKA</b>	79,50 €* / 97,78 €**
štandardná alebo mini rekuperačná skratka, ventilačný výrez štandard alebo mini (str. 153)	8,20 €* / 10,09 €**
drevoimitujúce plastové puzdrá (4 ks)	6,20 €* / 7,63 €**
kovové puzdrá okrúhle a štvorcové (4 ks); povrchová úprava: brúsený nikel, patina, biela a čierne	31,80 €* / 39,11 €**
ventilačná mriežka (len pre krídla so šírkou: 80, 90, 100)	8,20 €* / 10,09 €**
poldrážkové a bezpoldrážkové krídlo „100“	16,20 €* / 19,93 €**
lepené sklo VSG 221 bezpečné, obojstranne hladké; cena za 1 kus skla	
mliečna .....	3,30 €* / 4,06 €**
čierna .....	4,40 €* / 5,41 €**
kovové krytky na pánty v poldrážkovom krídle (farba: brúsený nikel, patina, lesklý chróm, lesklá mosadz, biela a čierna); cena za sadu na 1 pánt	3,60 €* / 4,43 €**
zmena na pánty, protiplech a zámok v čiernej farbe pre poldrážkové krídla	21,50 €* / 26,45 €**
padacia tesniaca lišta	35,90 €* / 44,16 €**
zmena na magnetický zámok v čiernej, bielej alebo zlatej farbe pre bezpoldrážkové krídla	8,20 €* / 10,09 €**
zmena na pánty a protiplech v čiernej, bielej alebo zlatej farbe pre bezpoldrážkové krídla	21,50 €* / 26,45 €**
vertikálne rámy z lepeného dreva <sup>4)</sup>	29,20 €* / 35,92 €**

\* CENA BEZ DPH, \*\* CENA S DPH, \*/\*\* Cena krídla, nezahrňa kľučku a zárubňu



# PETUNIA

VNÚTORNÉ KRÍDLA RÁMOVÉ STILE POLDRÁŽKOVÉ, BEZPOLDRÁŽKOVÉ A REVERZNÉ



PETUNIA 1 v dekore DUB PREMIUM, s kľučkou CUBE čierny mat



PETUNIA 1



PETUNIA 2



PETUNIA 3



PETUNIA 4



PETUNIA 5



PETUNIA 6



PETUNIA 7



PETUNIA 8

PETUNIA 6 v dekore DUB PREMIUM, s kľučkou TOPAZ inox



## KONŠTRUKCIA

- poldrážkové, reverzné <sup>6)</sup> **NOVINKA** alebo bezpoldrážkové krídlo vyrobené technológiou rámové dvere STILE
- vertikálne a horizontálne rámy z MDF dosky pokryté fóliou GREKO, PREMIUM, ST CPL alebo ST CPL s povrchovou úpravou AntiFinger
- zvislé rámy z vrstveného lepeného dreva obložené doskami HDF a MDF<sup>4)</sup>
- výplne z HDF dosky hrúbky 4 mm pokryté fóliou GREKO, CPL alebo PREMIUM
- voliteľne za príplatok panely rozširujúce zárubne a rímisa a pilastre str. 155-157
- možnosť skrátenia krídla vo vlastnej režií podrobnosti str. 153

## KOVANIA

- tri strieborné 2-čapové pánty s nastavením v horizontálnej rovine v poldrážkovom krídle alebo za príplatok čierne
- dva závesy (za príplatok tretí) skryté v bezpoldrážkovom krídle a dva pánty v otočnom krídle (za príplatok tretí) lakované v striebornej farbe (voliteľne za príplatok v čiernej, zlatej alebo bielej farbe); závesy sú dodávané a oceňované so zárubňou
- jazýčkový-zasúvací zámok v poldrážkovom krídle a magnetický (voliteľne jazýčkový-zasúvací) v bezpoldrážkovom a reverznom krídle na kľúč, patentovú vložku, úsporný alebo s blokovaním v striebornej farbe (za príplatok čierny); voliteľne za príplatok magnetický zámok v čiernej, zlatej alebo bielej farbe

## ZASKLENIE

- štandardne kalené sklo mliečne alebo priehľadné 4 mm a za príplatok lepené sklo VSG 221 mliečne alebo čierne bezpečné, obojstranne hladké
- možnosť zmeny strany zasklenia na REVERZ (AVERZ štandardné zasklenie), str. 154

## OSTUPNÉ RIEŠENIA (str. 158-169)



## DOSTUPNÉ ŠÍRKY KRÍDIEL **NOVINKA**

60 65 70 75 80N<sup>5)</sup> 80 85 90 95 100

### GREKO

182,10 €\* / 223,98 €\*\*

ORECH GREKO	ZLATÝ DUB GREKO	STREDNÝ DUB GREKO	DUB GREKO
SONOMA GREKO	DUB SIVÝ GREKO	BIELY GREKO <sup>1)</sup>	SNEHOBIELY GREKO <sup>1)</sup>

### PREMIUM

204,90 €\* / 252,03 €\*\*

DUB PRÍRODNÝ PREMIUM <sup>4)</sup>	DUB PREMIUM	JASEŇ GRAFIT PREMIUM <sup>4)</sup>	ORECH KLASIK PREMIUM
			<b>NOVINKA</b>
JAVOR SIVÝ PREMIUM <sup>4)</sup>	BIELA KÓRA PREMIUM	BIELY PREMIUM <sup>1) 4)</sup>	

### CPL

204,90 €\* / 252,03 €\*\*

WENGE DARK ST CPL	DUB ST CPL <sup>4)</sup>	DUB SIVÝ ST CPL	ANTRACIT ST CPL <sup>3)</sup>
ČIERNY ST CPL <sup>3)</sup>	TMAVOZELENÁ ST CPL <sup>3)</sup>	KAPUČÍNO ST CPL <sup>3)</sup>	BIELA ST CPL <sup>1) 3)</sup>
		<b>NOVINKA</b>	
SVETLOSIVÝ ST CPL <sup>3)</sup>	POPELAVÝ ST CPL <sup>3)</sup>		
ŠALVIA ST CPL <sup>3)</sup>	KAMENNOSIVÁ ST CPL <sup>3)</sup>		



Rámy z lepeného dreva<sup>4)</sup>

<sup>1)</sup> biela hladká fólia imitujúca natretý povrch

<sup>3)</sup> špeciálna povrchová úprava **AntiFinger** obmedzujúca znečistenie a stopy po odtlačkoch prstov

<sup>4)</sup> vertikálne rámy z vrstveného lepeného dreva obložené doskami HDF a MDF dostupné za príplatok pre dekory BIELY PREMIUM, DUB PRÍRODNÝ PREMIUM, JASEŇ GRAFIT PREMIUM, JAVOR SIVÝ PREMIUM, DUB ST CPL. Rámy nie sú dostupné pre dvere s možnosťou zmeny otvárania.

<sup>5)</sup> len pre bezpoldrážkové a reverzné krídla

<sup>6)</sup> dostupné iba pre nasledujúce dekory: BIELY PREMIUM, DUB PRÍRODNÝ PREMIUM, BIELA ST CPL, KAPUČÍNO ST CPL, DUB ST CPL

## PRÍPLATKY

továrenské priechodné vrtanie pre kľučku (tzv. delené) zadarmo  
objednané v sade s krídlom

reverzné krídlo <sup>6)</sup> <b>NOVINKA</b>	79,50 €* / 97,78 €**
štandardná alebo mini rekuperačná skratka, ventilačný výrez štandard alebo mini (str. 153)	8,20 €* / 10,09 €**
drevoimitujúce plastové puzdrá (4 ks)	6,20 €* / 7,63 €**
kovové puzdrá okrúhle a štvorcové (4 ks); povrchová úprava: brúsený nikel, patina, biela a čierna	31,80 €* / 39,11 €**
ventilačná mriežka (len pre krídla so šírkou: 80, 90, 100)	8,20 €* / 10,09 €**
poldrážkové a bezpoldrážkové krídlo „100“	16,20 €* / 19,93 €**
lepené sklo VSG 221 bezpečné, obojstranne hladké; cena za 1 kus skla	
mliečna .....	6,40 €* / 7,87 €**
čierna .....	7,90 €* / 9,72 €**
kovové krytky na pánty v poldrážkovom krídle (farba: brúsený nikel, patina, lesklý chróm, lesklá mosadz, biela a čierna); cena za sadu na 1 pánt	3,60 €* / 4,43 €**
zmena na pánty, protiplech a zámok v čiernej farbe pre poldrážkové krídla	21,50 €* / 26,45 €**
padacia tesniaca lišta	35,90 €* / 44,16 €**
zmena na magnetický zámok v čiernej, bielej alebo zlatej farbe pre bezpoldrážkové krídla	8,20 €* / 10,09 €**
zmena na pánty a protiplech v čiernej, bielej alebo zlatej farbe pre bezpoldrážkové krídla	21,50 €* / 26,45 €**
vertikálne rámy z lepeného dreva <sup>4)</sup>	29,20 €* / 35,92 €**

\* CENA BEZ DPH, \*\* CENA S DPH, \*/\*\* Cena krídla, nezahrňa kľučku a zárubňu



# AZALIA

VNÚTORNÉ KRÍDLA RÁMOVÉ STILE POLDRÁŽKOVÉ, BEZPOLDRÁŽKOVÉ A REVERZNÉ



AZALIA 1 v dekore KAMENNOSIVÁ ST CPL, s kľučkou CUBE čierny mat



AZALIA 1



AZALIA 2



AZALIA 3



AZALIA 4



AZALIA 5



AZALIA 6



AZALIA 7



AZALIA 8

AZALIA 6 v dekore KAMENNOSIVÁ ST CPL, s kľučkou CUBE čierny mat



## KONŠTRUKCIA

- poldrážkové, reverzné <sup>6)</sup> **NOVINKA** alebo bezpoldrážkové krídlo vyrobené technológiou rámové dvere STILE
- vertikálne a horizontálne rámy z MDF dosky pokryté fóliou GREKO, PREMIUM, ST CPL alebo ST CPL s povrchovou úpravou AntiFinger
- zvislé rámy z vrstveného lepeného dreva obložené doskami HDF a MDF<sup>4)</sup>
- výplne z HDF dosky hrúbky 4 mm pokryté fóliou GREKO, CPL alebo PREMIUM
- voliteľne za príplatok panely rozširujúce zárubne a rímša a pilastre str. 155-157
- možnosť skrátenia krídla vo vlastnej réžii podrobnosti str. 153

## KOVANIA

- tri strieborné 2-čapové pánty s nastavením v horizontálnej rovine v poldrážkovom krídle alebo za príplatok čierne
- dva závesy (za príplatok tretí) skryté v bezpoldrážkovom krídle a dva pánty v otočnom krídle (za príplatok tretí) lakované v striebornej farbe (voliteľne za príplatok v čiernej, zlatej alebo bielej farbe); závesy sú dodávané a oceňované so zárubňou
- jazýčkový-zasúvací zámok v poldrážkovom krídle a magnetický (voliteľne jazýčkový-zasúvací) v bezpoldrážkovom a reverznom krídle na kľúč, patentovú vložku, úsporný alebo s blokovaním v striebornej farbe (za príplatok čierny); voliteľne za príplatok magnetický zámok v čiernej, zlatej alebo bielej farbe

## ZASKLENIE

- štandardne kalené sklo mliečne alebo priehľadné 4 mm a za príplatok lepené sklo VSG 221 mliečne alebo čierne bezpečné, obojstranne hladké
- možnosť zmeny strany zasklenia na REVERZ (AVERZ štandardné zasklenie), str. 154

## OSTUPNÉ RIEŠENIA (str. 158-169)



## DOSTUPNÉ ŠÍRKY KRÍDIEL **NOVINKA**

60	65	70	75	80N <sup>5)</sup>	80	85	90	95	100
----	----	----	----	-------------------	----	----	----	----	-----

### GREKO

166,70 €\* / 205,04 €\*\*

ORECH GREKO	ZLATÝ DUB GREKO	STREDNÝ DUB GREKO	DUB GREKO
SONOMA GREKO	DUB SIVÝ GREKO	BIELY GREKO <sup>1)</sup>	SNEHOBIELY GREKO <sup>1)</sup>

### PREMIUM

193,10 €\* / 237,51 €\*\*

DUB PRÍRODNÝ PREMIUM <sup>4)</sup>	DUB PREMIUM	JASEŇ GRAFIT PREMIUM <sup>4)</sup>	ORECH KLASIK PREMIUM
			<b>NOVINKA</b>
JAVOR SIVÝ PREMIUM <sup>4)</sup>	BIELA KÓRA PREMIUM	BIELY PREMIUM <sup>1) 4)</sup>	

### CPL

193,10 €\* / 237,51 €\*\*

WENGE DARK ST CPL	DUB ST CPL <sup>4)</sup>	DUB SIVÝ ST CPL	ANTRACIT ST CPL <sup>3)</sup>
ČIERNY ST CPL <sup>3)</sup>	TMAVOZELENÁ ST CPL <sup>3)</sup>	KAPUČÍNO ST CPL <sup>3)</sup>	BIELA ST CPL <sup>1) 3)</sup>
		<b>NOVINKA</b>	
SVETLOSIVÝ ST CPL <sup>3)</sup>	POPELAVÝ ST CPL <sup>3)</sup>		
ŠALVIA ST CPL <sup>3)</sup>	KAMENNOSIVÁ ST CPL <sup>3)</sup>		



Rámy z lepeného dreva<sup>4)</sup>

<sup>1)</sup> biela hladká fólia imitujúca natretý povrch

<sup>3)</sup> špeciálna povrchová úprava **AntiFinger** obmedzujúca znečistenie a stopy po odtlačkoch prstov

<sup>4)</sup> vertikálne rámy z vrstveného lepeného dreva obložené doskami HDF a MDF dostupné za príplatok pre dekory BIELY PREMIUM, DUB PRÍRODNÝ PREMIUM, JASEŇ GRAFIT PREMIUM, JAVOR SIVÝ PREMIUM, DUB ST CPL. Rámy nie sú dostupné pre dvere s možnosťou zmeny otvárania.

<sup>5)</sup> len pre bezpoldrážkové a reverzné krídla

<sup>6)</sup> dostupné iba pre nasledujúce dekory: BIELY PREMIUM, DUB PRÍRODNÝ PREMIUM, BIELA ST CPL, KAPUČÍNO ST CPL, DUB ST CPL

## PRÍPLATKY

továrenské priechodné vrtanie pre kľučku (tzv. delené) zadarmo  
objednané v sade s krídlom

reverzné krídlo <sup>6)</sup> <b>NOVINKA</b>	79,50 €* / 97,78 €**
štandardná alebo mini rekuperačná skratka, ventilačný výrez štandard alebo mini (str. 153)	8,20 €* / 10,09 €**
drevoimitujúce plastové puzdrá (4 ks)	6,20 €* / 7,63 €**
kovové puzdrá okrúhle a štvorcové (4 ks); povrchová úprava: brúsený nikel, patina, biela a čierna	31,80 €* / 39,11 €**
ventilačná mriežka (len pre krídla so šírkou: 80, 90, 100)	8,20 €* / 10,09 €**
poldrážkové a bezpoldrážkové krídlo „100“	16,20 €* / 19,93 €**
lepené sklo VSG 221 bezpečné, obojstranne hladké; cena za 1 kus skla	
mliečna .....	18,70 €* / 23,00 €**
čierna .....	25,60 €* / 31,49 €**
kovové krytky na pánty v poldrážkovom krídle (farba: brúsený nikel, patina, lesklý chróm, lesklá mosadz, biela a čierna); cena za sadu na 1 pánt	3,60 €* / 4,43 €**
zmena na pánty, protiplech a zámok v čiernej farbe pre poldrážkové krídla	21,50 €* / 26,45 €**
padacia tesniaca lišta	35,90 €* / 44,16 €**
zmena na magnetický zámok v čiernej, bielej alebo zlatej farbe pre bezpoldrážkové krídla	8,20 €* / 10,09 €**
zmena na pánty a protiplech v čiernej, bielej alebo zlatej farbe pre bezpoldrážkové krídla	21,50 €* / 26,45 €**
vertikálne rámy z lepeného dreva <sup>4)</sup>	29,20 €* / 35,92 €**

\* CENA BEZ DPH, \*\* CENA S DPH, \*/\*\* Cena krídla, nezahrňa kľučku a zárubňu



# HIACYNT

VNÚTORNÉ KRÍDLA RÁMOVÉ STILE POLDRÁŽKOVÉ, BEZPOLDRÁŽKOVÉ A REVERZNÉ



HIACYNT 6 v dekore JAVOR SIVÝ PREMIUM, s kľučkou QUANTA FIT čierny mat



HIACYNT 1



HIACYNT 2



HIACYNT 3



HIACYNT 4



HIACYNT 5



HIACYNT 6



HIACYNT 7



HIACYNT 8

HIACYNT 1 v dekore JAVOR SIVÝ PREMIUM, s kľučkou QUANTA FTI čierny mat



## KONŠTRUKCIA

- poldrážkové, reverzné <sup>6)</sup> **NOVINKA** alebo bezpoldrážkové krídlo vyrobené technológiou rámové dvere STILE
- vertikálne a horizontálne rámiky z MDF dosky pokryté fóliou GREKO, PREMIUM, ST CPL alebo ST CPL s povrchovou úpravou AntiFinger
- zvislé rámy z vrstveného lepeného dreva obložené doskami HDF a MDF<sup>4)</sup>
- výplne z HDF dosky s hrúbkou 22 mm pokryté fóliou GREKO, CPL alebo PREMIUM
- voliteľne za príplatok panely rozširujúce zárubne a rímisa a pilastre str. 155-157
- možnosť skrátenia krídla vo vlastnej réžii podrobnosti str. 153

## KOVANIA

- tri strieborné 2-čapové pánty s nastavením v horizontálnej rovine v poldrážkovom krídle alebo za príplatok čierne
- dva závesy (za príplatok tretí) skryté v bezpoldrážkovom krídle a dva pánty v otočnom krídle (za príplatok tretí) lakované v striebornej farbe (voliteľne za príplatok v čiernej, zlatej alebo bielej farbe); závesy sú dodávané a oceňované so zárubňou
- jazýčkový-zasúvací zámok v poldrážkovom krídle a magnetický (voliteľne jazýčkový-zasúvací) v bezpoldrážkovom a reverznom krídle na kľúč, patentovú vložku, úsporný alebo s blokovaním v striebornej farbe (za príplatok čierny); voliteľne za príplatok magnetický zámok v čiernej, zlatej alebo bielej farbe

## ZASKLENIE

- štandardne kalené sklo mliečne alebo priehľadné 4 mm a za príplatok lepené sklo VSG 221 mliečne alebo čierne bezpečné, obojstranne hladké
- možnosť zmeny strany zasklenia na REVERZ (AVERZ štandardné zasklenie), str. 154

## OSTUPNÉ RIEŠENIA (str. 158-169)



## DOSTUPNÉ ŠÍRKY KRÍDIEL **NOVINKA**

60 65 70 75 80N<sup>5)</sup> 80 85 90 95 100

### GREKO

173,30 €\* / 213,16 €\*\*

ORECH GREKO	ZLATÝ DUB GREKO	STREDNÝ DUB GREKO	DUB GREKO
SONOMA GREKO	DUB SIVÝ GREKO	BIELY GREKO <sup>1)</sup>	SNEHOBIELY GREKO <sup>1)</sup>

### PREMIUM

195,10 €\* / 239,97 €\*\*

DUB PRÍRODNÝ PREMIUM <sup>4)</sup>	DUB PREMIUM	JASEŇ GRAFIT PREMIUM <sup>4)</sup>	ORECH KLASIK PREMIUM
			<b>NOVINKA</b>
JAVOR SIVÝ PREMIUM <sup>4)</sup>	BIELA KÓRA PREMIUM	BIELY PREMIUM <sup>1) 4)</sup>	

### CPL

195,10 €\* / 239,97 €\*\*

WENGE DARK ST CPL	DUB ST CPL <sup>4)</sup>	DUB SIVÝ ST CPL	ANTRACIT ST CPL <sup>3)</sup>
ČIERNY ST CPL <sup>3)</sup>	TMAVOZELENÁ ST CPL <sup>3)</sup>	KAPUČÍNO ST CPL <sup>3)</sup>	BIELA ST CPL <sup>1) 3)</sup>
		<b>NOVINKA</b>	
SVETLOSIVÝ ST CPL <sup>3)</sup>	POPELAVÝ ST CPL <sup>3)</sup>	ŠALVIA ST CPL <sup>3)</sup>	KAMENNOSIVÁ ST CPL <sup>3)</sup>



Rámiky z lepeného dreva<sup>4)</sup>

<sup>1)</sup> biela hladká fólia imitujúca natretý povrch

<sup>3)</sup> špeciálna povrchová úprava **AntiFinger** obmedzujúca znečistenie a stopy po odtlačkoch prstov

<sup>4)</sup> vertikálne rámiky z vrstveného lepeného dreva obložené doskami HDF a MDF dostupné za príplatok pre dekory BIELY PREMIUM, DUB PRÍRODNÝ PREMIUM, JASEŇ GRAFIT PREMIUM, JAVOR SIVÝ PREMIUM, DUB ST CPL. Rámy nie sú dostupné pre dvere s možnosťou zmeny otvárania.

<sup>5)</sup> len pre bezpoldrážkové a reverzné krídla

<sup>6)</sup> dostupné iba pre nasledujúce dekory: BIELY PREMIUM, DUB PRÍRODNÝ PREMIUM, BIELA ST CPL, KAPUČÍNO ST CPL, DUB ST CPL

## PRÍPLATKY

továrenské priechodné vrtanie pre kľučku (tzv. delené) objednané v sade s krídlom

zadarmo

reverzné krídlo <sup>6)</sup> <b>NOVINKA</b>	79,50 €* / 97,78 €**
štandardná alebo mini rekuperačná skratka, ventilačný výrez štandard alebo mini (str. 153)	8,20 €* / 10,09 €**
drevoimitujúce plastové puzdrá (4 ks)	6,20 €* / 7,63 €**
kovové puzdrá okrúhle a štvorcové (4 ks); povrchová úprava: brúsený nikel, patina, biela a čierna	31,80 €* / 39,11 €**
ventilačná mriežka (len pre krídla so šírkou: 80, 90, 100)	8,20 €* / 10,09 €**
poldrážkové a bezpoldrážkové krídlo „100“	16,20 €* / 19,93 €**
lepené sklo VSG 221 bezpečnostné sklo, obojstranne hladké	
HIACYNT 1.....	mliečna 70,00 €* / 86,10 €**; čierna 95,40 €* / 117,34 €**
HIACYNT 2, 5.....	mliečna 48,20 €* / 59,29 €**; čierna 65,90 €* / 81,06 €**
HIACYNT 3.....	mliečna 61,00 €* / 75,03 €**; čierna 83,60 €* / 102,83 €**
HIACYNT 4, 7.....	mliečna 25,40 €* / 31,24 €**; čierna 34,40 €* / 42,31 €**
HIACYNT 6.....	mliečna 81,00 €* / 99,63 €**; čierna 110,50 €* / 135,91 €**

kovové krytky na pánty v poldrážkovom krídle; (farba: brúsený nikel, patina, chróm lesk, mosadz lesk, biela a čierna); cena za sadu na 1 pánt

3,60 €\* / 4,43 €\*\*

zmena na pánty, protiplech a zámok v čiernej farbe pre poldrážkové krídla

21,50 €\* / 26,45 €\*\*

padacia tesniaca lišta

35,90 €\* / 44,16 €\*\*

zmena na magnetický zámok v čiernej, bielej alebo zlatej farbe pre bezpoldrážkové krídla

8,20 €\* / 10,09 €\*\*

zmena na pánty a protiplech v čiernej, bielej alebo zlatej farbe pre bezpoldrážkové krídla

21,50 €\* / 26,45 €\*\*

vertikálne rámy z lepeného dreva<sup>4)</sup>

29,20 €\* / 35,92 €\*\*

\* CENA BEZ DPH, \*\* CENA S DPH, \*/\*\* Cena krídla, nezahrňa kľučku a zárubňu

# FRAGI

VNÚTORNÉ KRÍDLA RÁMOVÉ STILE POLDRÁŽKOVÉ A BEZPOLDRÁŽKOVÉ

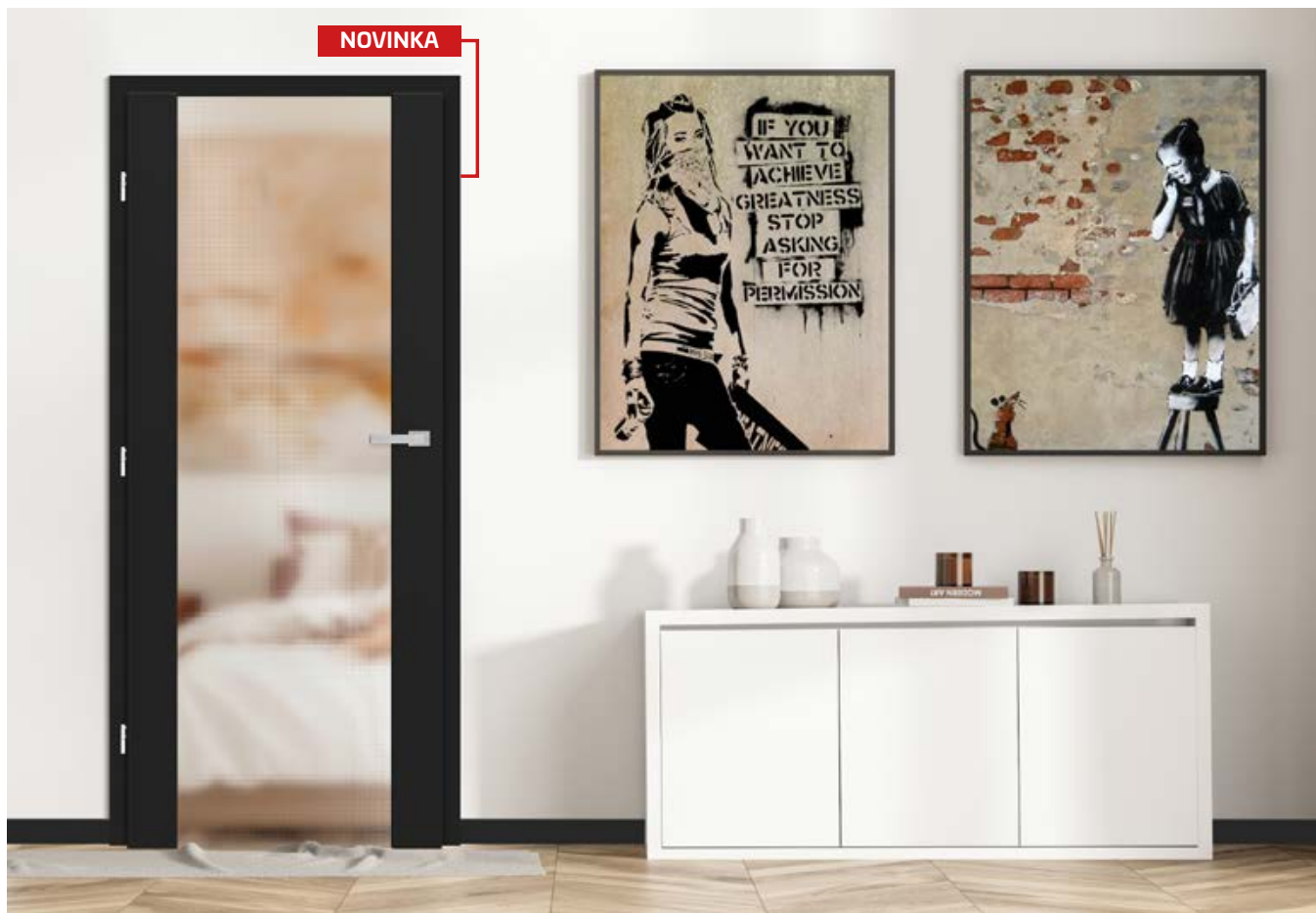

FRAGI 19 POINT **NOVINKA** v dekore ČIERNY ST CPL, s kľučkou CUBE PREMIUM chróm brúsený mat



FRAGI 4  
DECORMAT



FRAGI 5  
PRIEHLADNÉ



FRAGI 7  
DECORMAT GRAFIT



FRAGI 9



FRAGI 10



FRAGI 15  
VSG/ESG mliečne



FRAGI 16  
VSG/ESG čierne



FRAGI 17  
DYMOVÝ GRAFIT

## FRAGI 7, 9, 10, 17

<b>GREKO</b>	238,20 €* / 292,99 €**
<b>PREMIUM</b>	285,90 €* / 351,66 €**
<b>CPL</b>	285,90 €* / 351,66 €**

## FRAGI 4

<b>GREKO</b>	226,20 €* / 278,23 €**
<b>PREMIUM</b>	272,80 €* / 335,54 €**
<b>CPL</b>	272,80 €* / 335,54 €**

## FRAGI 5

<b>GREKO</b>	218,20 €* / 268,39 €**
<b>PREMIUM</b>	263,80 €* / 324,47 €**
<b>CPL</b>	263,80 €* / 324,47 €**

## FRAGI 15, 16

<b>GREKO</b>	392,60 €* / 482,90 €**
<b>PREMIUM</b>	454,60 €* / 559,16 €**
<b>CPL</b>	454,60 €* / 559,16 €**

## FRAGI 18 RELIEF **NOVINKA**

## FRAGI 19 POINT **NOVINKA**

<b>GREKO</b>	468,70 €* / 576,50 €**
<b>PREMIUM</b>	511,30 €* / 628,90 €**
<b>CPL</b>	511,30 €* / 628,90 €**

NOVINKA

FRAGI 18 relief, v dekore ČIERNY ST CPL, s kľučkou CUBE PREMIUM chróm brúsený/mat



## GREKO



## PREMIUM

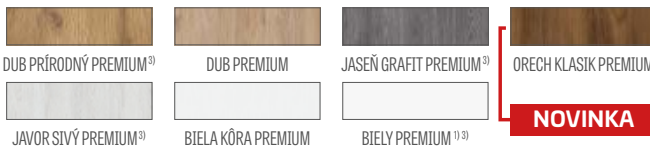

## CPL

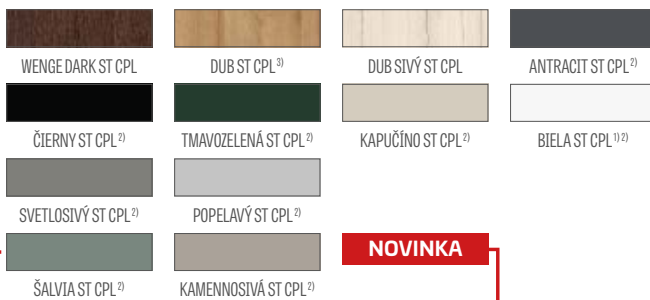

Rámy z lepeného dreva<sup>3)</sup>

<sup>1)</sup> biela hladká fólia imitujúca natretý povrch

<sup>2)</sup> špeciálna povrchová úprava **AntiFinger** obmedzujúca znečistenie a stopy po odtlačkoch prstov

<sup>3)</sup> vertikálne rámy z vrstveného lepeného dreva obložené doskami HDF a MDF dostupné za príplatok pre dekory BIELY PREMIUM, DUB PRÍRODNÝ PREMIUM, JASEŇ GRAFIT PREMIUM, JAVOR SIVÝ PREMIUM, DUB ST CPL

<sup>4)</sup> iba pre bezpoldrážkové krídla

## KONŠTRUKCIA

- poldrážkové alebo bezpoldrážkové krídlo **NOVINKA** (okrem FRAGI 9 a 10) vyrobené v technológii rámovej dvere STILE
- vertikálne a horizontálne rámy z MDF dosky pokryté fóliou GREKO, PREMIUM, ST CPL alebo ST CPL s povrchom AntiFinger
- vertikálne rámy z vrstveného lepeného dreva obložené doskami HDF a MDF<sup>3)</sup>
- pri bezpoldrážkovom krídle kvôli odsadeniu skla hore neprilieha k tesneniu (zostáva technologická medzera)
- voliteľne za príplatok panely rozširujúce zárubne a rímsa a pilastre str. 155-157

## KOVANIA

- tri strieborné 2-čapové pánty s nastavením v horizontálnej rovine v poldrážkovom krídle alebo za príplatok čierne
- dva skryté pánty (za príplatok tretí) v bezpoldrážkovom krídle lakované v striebornej farbe (voliteľne za príplatok v čiernej, zlatej alebo bielej); pánty sú dodávané a oceňované so zárubňou
- jazýčkový-zasúvací zámok v poldrážkovom krídle a magnetický (voliteľne jazýčkový-zasúvací) v bezpoldrážkovom krídle na kľúč, patentovú vložku, úsporný alebo s blokováním v striebornej farbe (za príplatok čierny); voliteľne za príplatok magnetický zámok v čiernej, zlatej alebo bielej farbe

## ZASKLENIE

- tvrdené sklo 8 mm alebo tvrdené a lepené sklo VSG/ESG 441 mliečna alebo čierna bezpečná, obojstranne hladká (modely FRAGI 15 a FRAGI 16), hladké sklo farbené v hmote (FRAGI 17) **NOVINKA** alebo dekoratívne tvrdené sklo 8 mm relief (FRAGI 18) a point (FRAGI 19) **NOVINKA**. Sklo relief a point je z jednej strany hladké.
- možnosť zmeny strany zasklenia na REVERZ (AVERZ štandardné zasklenie), str. 154

## OSTUPNÉ RIEŠENIA (str. 155-157)



## DOSTUPNÉ ŠÍRKY KRÍDIEL

60 70 80N<sup>4)</sup> 80 90

## PRÍPLATKY

továrnske priechodné vrtanie pre kľučky (tzv. delené) objednané v sade s krídлом	zadarmo
ventilačný výrez	8,20 €* / 10,09 €**
kovové krytky na pánty v poldrážkovom krídle (farba: brúsený nikel, patina, lesklý chróm, lesklá mosadz, biela a čierna); cena za sadu na 1 pánt	3,60 €* / 4,43 €**
zmena na pánty, protiplech a zámok v čiernej farbe pre poldrážkové krídla	21,50 €* / 26,45 €**
výmena za magnetický zámok v čiernej, bielej alebo zlatej farbe pre bezpoldrážkové krídla	8,20 €* / 10,09 €**
výmena za pánty a protiplech v čiernej, bielej alebo zlatej pre bezpoldrážkové krídla	21,50 €* / 26,45 €**
vertikálne rámy z lepeného dreva <sup>3)</sup>	29,20 €* / 35,92 €**

\* CENA BEZ DPH, \*\* CENA S DPH, \*/\*\* Cena krídla, nezahŕňa kľučku a zárubňu

# LOFT BASIC



LOFT BASIC 2 v čiernej farbe, priehľadné tvrdené sklo.



LOFT BASIC 1

Cena prezentovanej sady <sup>3)</sup> od 2695,90 €\* / 3315,96 €\*\*



LOFT BASIC 2

Cena prezentovanej sady <sup>3)</sup> od 2695,90 €\* / 3315,96 €\*\*

### KONŠTRUKCIA

- dvere vyrobené z ocelových profilov, presklené, s ocelovými priečkami o šírke 20 mm a hrúbke 2 mm, obojstranne nalepenými na sklenenú tabuľu
- rám krídla a svetlíka vyrobený z ocelových profilov práškovo lakovaných v štandarde na farbu ČIERNY STR, za príplatok na farby z palety RAL STR
- možnosť objednať dvere v štandardných rozmeroch (tabuľka str. 66) so svetlíkmi bočnými vyrobenými na mieru v šírke od 200 do 1000 mm po 3 mm a výške od 1900 do 2200 mm po 3 mm (varianty svetlíkov str. 66)
- minimálna výška horného svetlíka je 200 mm, maximálna 1000 mm; možnosť objednať na mieru po 3 mm
- možnosť objednať dvere na mieru v rozsahu šírky od „70“ do „100“ po 3 mm a výšky od 1900 mm do 2200 mm po 3 mm (len varianty H a D)
- pri zmene rozmerov modelov LOFT BASIC sa rozloženie priečok mení úmerne so zväčšením šírky a výšky
- maximálna výška dverí s horným svetlíkom 3000 mm, maximálna šírka bočného svetlíka 1000 mm
- profily lakované technológiou práškoveho lakovania; všetky farby majú jemnú štruktúru STR, ktorá vytvára povrch obmedzujúci znečistenie a stopy po odtlačoch prstov
- rozloženie priečok je variabilné v závislosti od rozmerov (podrobnosti v B2B paneli)
- uholník maskujúci (za príplatok) montovaný vo vlastnej rėžii, s rozmermi 15 x 15 x 1,5 mm a dĺžkou 3 mb, v štandardných farbách a za príplatok v RAL

### KOVANIA

- tri ocelové pánty privarené
- magnetický zámok
- v štandarde kľučka DIVA FIT alebo madlo

### ZASKLENIE

- štandardne tvrdené priehľadné sklo 6 mm
- za príplatok lepené sklo VSG mliečne 6 mm, dark grey 6 mm, grafit dymený 6 mm, dekoratívne sklo relief 6 mm a point 8 mm; dekoratívne sklá majú na jednej strane štruktúru (AWERS), na druhej strane sú hladké (REVERZ); možnosť výmeny strany zasklenia na REVERZ (AWERS je štandard).

### DOSTUPNÉ ŠÍRKY KRÍDIEL

70 80 90 100

### DOSTUPNÉ RIEŠENIA

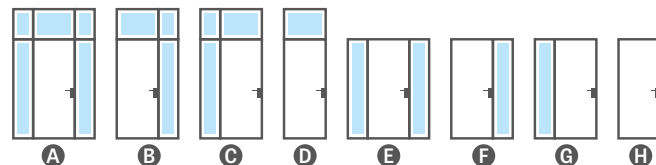

### PRÍPLATKY

profily lakované v štruktúre STR vo farbách RAL 5002, 6005, 7006, 7016, 7024, 7032, 8017, 9003, 9007, 9010	+ 15%
sklo grafit dymený 6 mm	54,10 €* / 66,54 €** / m <sup>2</sup>
sklo dark grey 6 mm	85,10 €* / 104,67 €** / m <sup>2</sup>
sklo relief 6 mm	96,70 €* / 118,94 €** / m <sup>2</sup>
sklo VSG mliečne 6 mm	63,80 €* / 78,47 €** / m <sup>2</sup>
dvere s kľučkou BELLA SLIM čierna mat	36,70 €* / 45,14 €** / ks.
rekuperačný skrátenie krídla 5 mm alebo 10 mm <sup>1)</sup>	28,50 €* / 35,05 €**
uholník maskujúci 15x15x1,5 mm, dĺžka 3 mb ČIERNY STR	68,20 €* / 83,89 €**
vložka (tri kľúče) čierna alebo strieborná	32,60 €* / 40,10 €**

### PRÁŠKOVÝ LAK

647,90 €\* / 796,92 €\*\*<sup>2)</sup> / m<sup>2</sup>



ČIERNY STR (RAL 9005)

### RAL STR (za príplatok)



RAL 5002 RAL 6005 RAL 7006 RAL 7016 RAL 7024 RAL 7032 RAL 8017 RAL 9003 RAL 9007 RAL 9010

<sup>1)</sup> svetlá výška pod celou šírkou krídla je štandardne 9 mm, pri rekuperačnom skrátení bude zodpovedajúco 14 mm alebo 19 mm

<sup>2)</sup> svetlík s plochou pod 0,7 m<sup>2</sup> – cena ako za svetlík 0,7 m<sup>2</sup>

<sup>3)</sup> čierny profil, 6 mm priehľadné tvrdené sklo, úchytko BELLA

\* CENA BEZ DPH, \*\* CENA S DPH

# LOFT CLASSIC



LOFT CLASSIC 2 v čiernej farbe, priehľadné tvrdené sklo.



LOFT CLASSIC 1

Cena prezentovanej sady <sup>3)</sup> od 2854,90 €\* / 3511,53 €\*\*



LOFT CLASSIC 2

Cena prezentovanej sady <sup>3)</sup> od 2854,90 €\* / 3511,53 €\*\*

### KONŠTRUKCIA

- dvere vyrobené z ocelových profilov, presklené, s ocelovými priečkami o šírke 20 mm a hrúbke 2 mm, obojstranne nalepenými na sklenenú tabuľu
- rám krídla a svetlíka vyrobený z ocelových profilov práškovo lakovaných v štandarde na farbu ČIERNY STR, za príplatok na farby z palety RAL STR
- možnosť objednať dvere v štandardných rozmeroch (tabuľka str. 66) so svetlíkmi bočnými vyrobenými na mieru v šírke od 200 do 1000 mm po 3 mm a výške od 1900 do 2200 mm po 3 mm (varianty svetlíkov str. 66)
- minimálna výška horného svetlíka je 200 mm, maximálna 1000 mm; možnosť objednať na mieru po 3 mm
- možnosť objednať dvere na mieru v rozsahu šírky od „70“ do „100“ po 3 mm a výšky od 1900 mm do 2200 mm po 3 mm (len varianty H a D)
- pri zmene rozmerov modelov LOFT CLASSIC sa rozloženie priečok mení úmerne so zväčšením šírky a výšky
- maximálna výška dverí s horným svetlíkom 3000 mm, maximálna šírka bočného svetlíka 1000 mm
- profily lakované technológiou práškoveho lakovania; všetky farby majú jemnú štruktúru STR, ktorá vytvára povrch obmedzujúci znečistenie a stopy po odtlačkoch prstov
- rozloženie priečok je variabilné v závislosti od rozmerov (podrobnosti v B2B paneli)
- uholník maskujúci (za príplatok) montovaný vo vlastnej rėžii, s rozmermi 15 x 15 x 1,5 mm a dĺžkou 3 mb, v štandardných farbách a za príplatok v RAL

### KOVANIA

- tri ocelové pánty privarené
- magnetický zámok
- v štandarde kľučka DIVA FIT alebo madlo

### ZASKLENIE

- štandardne tvrdené priehľadné sklo 6 mm
- za príplatok lepené sklo VSG mliečne 6 mm, dark grey 6 mm, grafit dymený 6 mm, dekoratívne sklo relief 6 mm a point 8 mm; dekoratívne sklá majú na jednej strane štruktúru (AWERS), na druhej strane sú hladké (REVERZ); možnosť výmeny strany zasklenia na REVERZ (AWERS je štandard).

### DOSTUPNÉ ŠÍRKY KRÍDIEL

70 80 90 100

### OSTUPNÉ RIEŠENIA

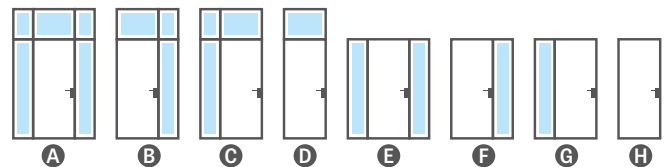

### PRÍPLATKY

profily lakované v štruktúre STR vo farbách RAL 5002, 6005, 7006, 7016, 7024, 7032, 8017, 9003, 9007, 9010	+ 15%
sklo grafit dymený 6 mm	54,10 €* / 66,54 €** / m <sup>2</sup>
sklo dark grey 6 mm	85,10 €* / 104,67 €** / m <sup>2</sup>
sklo relief 6 mm	96,70 €* / 118,94 €** / m <sup>2</sup>
sklo VSG mliečne 6 mm	63,80 €* / 78,47 €** / m <sup>2</sup>
dvere s kľučkou BELLA SLIM čierna mat	36,70 €* / 45,14 €** / ks.
rekuperačný skrátenie krídla 5 mm alebo 10 mm <sup>1)</sup>	28,50 €* / 35,05 €**
uholník maskujúci 15x15x1,5 mm, dĺžka 3 mb ČIERNY STR	68,20 €* / 83,89 €**
vložka (tri kľúče) čierna alebo strieborná	32,60 €* / 40,10 €**

### PRÁŠKOVÝ LAK

686,70 €\* / 844,64 €\*\*<sup>2)</sup> / m<sup>2</sup>



ČIERNY STR (RAL 9005)

### RAL STR (za príplatok)



RAL 5002 RAL 6005 RAL 7006 RAL 7016 RAL 7024 RAL 7032 RAL 8017 RAL 9003 RAL 9007 RAL 9010

<sup>1)</sup> svetlá výška pod celou šírkou krídla je štandardne 9 mm, pri rekuperačnom skrátení bude zodpovedajúco 14 mm alebo 19 mm

<sup>2)</sup> svetlík s plochou pod 0,7 m<sup>2</sup> – cena ako za svetlík 0,7 m<sup>2</sup>

<sup>3)</sup> čierny profil, 6 mm priehľadné tvrdené sklo, úchytko BELLA

\* CENA BEZ DPH, \*\* CENA S DPH

# LOFT ART



LOFT ART 1 v čiernej farbe, priehľadné tvrdené sklo.



LOFT ART 1

Cena prezentovanej sady <sup>3)</sup> od 3013,80 €\* / 3706,97 €\*\*



LOFT ART 2

Cena prezentovanej sady <sup>3)</sup> od 3013,80 €\* / 3706,97 €\*\*

**KONŠTRUKCIA**

- dvere vyrobené z ocelových profilov, presklené, s ocelovými priečkami o šírke 20 mm a hrúbke 2 mm, obojstranne nalepenými na sklenenú tabuľu
- rám krídla a svetlíka vyrobený z ocelových profilov práškovo lakovaných v štandarde na farbu ČIERNY STR, za príplatok na farby z palety RAL STR
- možnosť objednať dvere v štandardných rozmeroch (tabuľka str. 66) so svetlíkmi bočnými vyrobenými na mieru v šírke od 200 do 1000 mm po 3 mm a výške od 1900 do 2200 mm po 3 mm (varianty svetlíkov str. 66)
- minimálna výška horného svetlíka je 200 mm, maximálna 1000 mm; možnosť objednať na mieru po 3 mm
- možnosť objednať dvere na mieru v rozsahu šírky od „70“ do „100“ po 3 mm a výšky od 1900 mm do 2200 mm po 3 mm (len varianty H a D)
- pri zmene rozmerov modelov LOFT ART sa vo výške mení pole medzi priečkou nad kľučkou a hornou priečkou, v šírke sa mení pole medzi krajnými zvislými priečkami
- maximálna výška dverí s horným svetlíkom 3000 mm, maximálna šírka bočného svetlíka 1000 mm
- profily lakované technológiou práškoveho lakovania; všetky farby majú jemnú štruktúru STR, ktorá vytvára povrch obmedzujúci znečistenie a stopy po odtlačoch prstov
- rozloženie priečok je variabilné v závislosti od rozmerov (podrobnosti v B2B paneli)
- uholník maskujúci (za príplatok) montovaný vo vlastnej rėžii, s rozmermi 15 x 15 x 1,5 mm a dĺžkou 3 mb, v štandardných farbách a za príplatok v RAL

**KOVANIA**

- tri ocelové pánty privarené
- magnetický zámok
- v štandarde kľučka DIVA FIT alebo madlo

**ZASKLENIE**

- štandardne tvrdené priehľadné sklo 6 mm
- za príplatok lepené sklo VSG mliečne 6 mm, dark grey 6 mm, grafit dymený 6 mm, dekoratívne sklo relief 6 mm a point 8 mm; dekoratívne sklá majú na jednej strane štruktúru (AWERS), na druhej strane sú hladké (REVERZ); možnosť výmeny strany zasklenia na REVERZ (AWERS je štandard).

**DOSTUPNÉ ŠÍRKY KRÍDIEL**

70 80 90 100

**OSTUPNÉ RIEŠENIA**

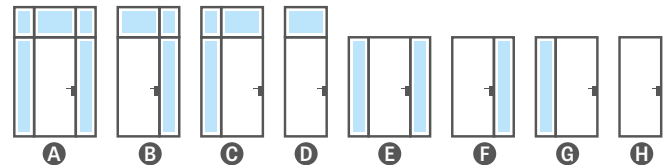

**PRÍPLATKY**

profily lakované v štruktúre STR vo farbách RAL 5002, 6005, 7006, 7016, 7024, 7032, 8017, 9003, 9007, 9010	+ 15%
sklo grafit dymený 6 mm	54,10 €* / 66,54 €** / m <sup>2</sup>
sklo dark grey 6 mm	85,10 €* / 104,67 €** / m <sup>2</sup>
sklo relief 6 mm	96,70 €* / 118,94 €** / m <sup>2</sup>
sklo VSG mliečne 6 mm	63,80 €* / 78,47 €** / m <sup>2</sup>
dvere s kľučkou BELLA SLIM čierny mat	36,70 €* / 45,14 €** / ks.
rekuperačný skrátenie krídla 5 mm alebo 10 mm <sup>1)</sup>	28,50 €* / 35,05 €**
uholník maskujúci 15x15x1,5 mm, dĺžka 3 mb ČIERNY STR	68,20 €* / 83,89 €**
vložka (tri kľúče) čierna alebo strieborná	32,60 €* / 40,10 €**

**PRÁŠKOVÝ LAK**

725,40 €\* / 892,24 €\*\*<sup>2)</sup> / m<sup>2</sup>



ČIERNY STR (RAL 9005)

**RAL STR (za príplatok)**



RAL 5002 RAL 6005 RAL 7006 RAL 7016 RAL 7024 RAL 7032 RAL 8017 RAL 9003 RAL 9007 RAL 9010

<sup>1)</sup> svetlá výška pod celou šírkou krídla je štandardne 9 mm, pri rekuperačnom skrátení bude zodpovedajúco 14 mm alebo 19 mm

<sup>2)</sup> svetlík s plochou pod 0,7 m<sup>2</sup> – cena ako za svetlík 0,7 m<sup>2</sup>

<sup>3)</sup> čierny profil, 6 mm priehľadné tvrdené sklo, úchytko BELLA

\* CENA BEZ DPH, \*\* CENA S DPH

### ROZMERY ŠTANDARDNÝCH DVERÍ

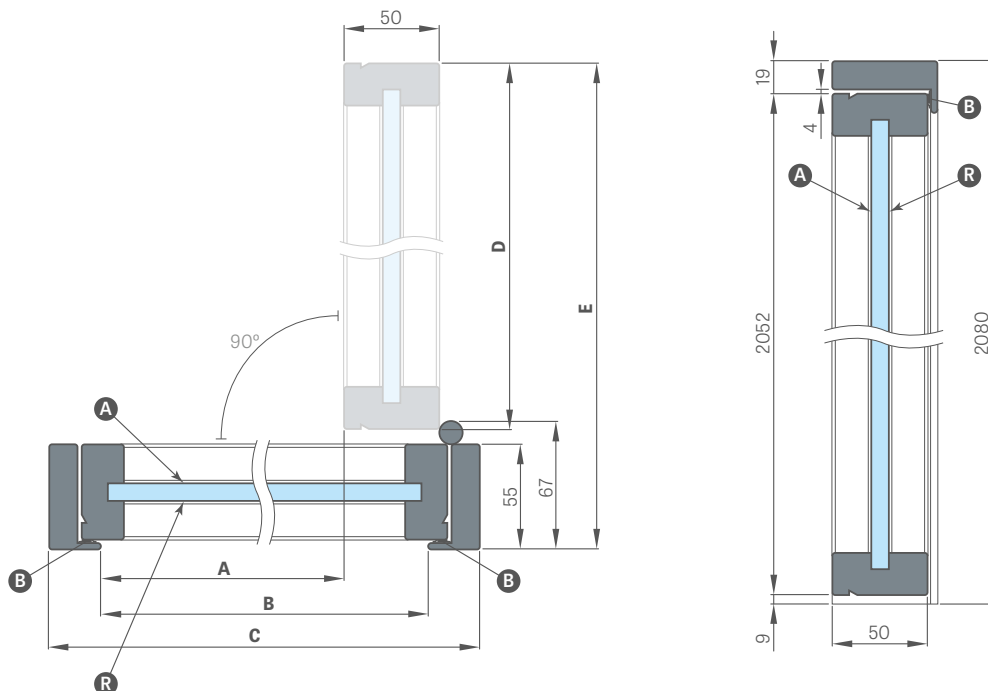

Šírka dverí	Svetlý priechod	Svetlý rozmer zárubne	Šírka zárubne	Šírka krídla	Rozsah otvorenia dverí so zárubiou
	A	B	C	D	E
70	702	746	800	762	826
80	802	846	900	862	926
90	902	946	1000	962	1026
100	1002	1046	1100	1062	1126

- A** – zasklenie, strana AWERS
- R** – zasklenie, strana REWERS
- B** – gumové tesnenie

### OSTUPNÉ RIEŠENIA

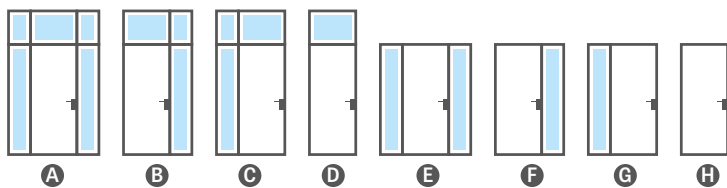

### KLUČKA a DRŽADLO



kľučka DIVA FIT  
čierny matný štvorec  
(v štandarde)

kľučka BELLA SLIM  
čierny matný štvorec  
(za príplatok)

oceľové držadlo  
lakované v farbe  
dverí

### DOSTUPNÉ TYPY ZASKLENIA



PRIEHĽADNÉ SKLO



GRAFITOVÝ DYMEŇÝ



DARK GREY



SKLO RELIEF



SKLO POINT



VSG MLIEČNE

# LOFT

VNÚTORNÉ OCEĽOVÉ KRÍDLA DVERÍ



LOFT ART 1 v čiernej farbe, priehľadné tvrdené sklo.



# SKLENENÉ DVERE GRAF

VNÚTORNÉ SKLENENÉ KRÍDLA DVERÍ



GRAF 68 s dekoratívnym zasklením relief, so zárubňou v dekore ČIERNY ST CPL

# SKLENENÉ DVERE GRAF

VNÚTORNÉ SKLENENÉ KRÍDLA DVERÍ



GRAF 35

283,10 €\* / 348,21 €\*\*



GRAF 36

283,10 €\* / 348,21 €\*\*

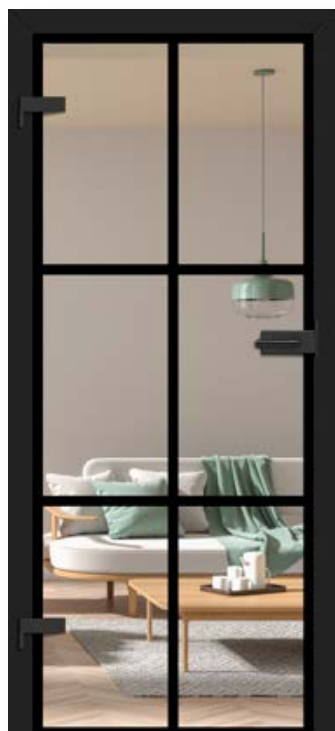

GRAF 61

283,10 €\* / 348,21 €\*\*



GRAF 62

283,10 €\* / 348,21 €\*\*

ILUSTRÁCIA PRIEHLADNOSTI ZASKLENIA na str. 154

# SKLENENÉ DVERE GRAF

VNÚTORNÉ SKLENENÉ KRÍDLA DVERÍ

NOVINKA



GRAF 11 DECORMAT GRAFIT

283,10 €\* / 348,21 €\*\*



GRAF 67 GRAFITOVÝ DYMENÝ

283,10 €\* / 348,21 €\*\*



GRAF 8 DECORMAT

257,70 €\* / 316,97 €\*\*



GRAF 9 PRIEHLADNÉ

238,20 €\* / 292,99 €\*\*

NOVINKA

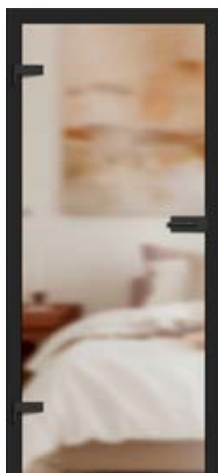

GRAF 68 RELIEF

525,60 €\* / 646,49 €\*\*

NOVINKA

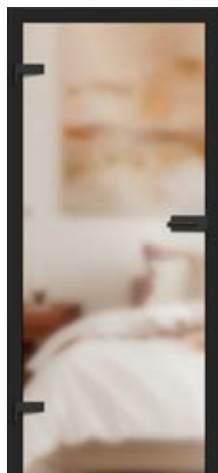

GRAF 69 POINT

525,60 €\* / 646,49 €\*\*

NOVINKA



GRAF 66 VSG/ESG mliečna

497,40 €\* / 611,80 €\*\*

NOVINKA



GRAF 65 VSG/ESG čierny nepriehľadný

497,40 €\* / 611,80 €\*\*



GRAF 68  
sklo RELIEF



GRAF 69  
sklo POINT



GRAF 32

283,10 €\* / 348,21 €\*\*



GRAF 33

283,10 €\* / 348,21 €\*\*



GRAF 38

283,10 €\* / 348,21 €\*\*



GRAF 39

283,10 €\* / 348,21 €\*\*

ILUSTRÁCIA PRIEHLADNOSTI ZASKLENIA na str. 154

## KONŠTRUKCIA

- tvrdené sklo 8 mm s vonkajšími aplikáciami alebo bez nich, sklo Antisol 8 mm farbené v hmote (GRAF 26 a 67 **NOVINKA**), lepené a tvrdené sklo VSG/ESG (GRAF 65, 66) alebo za príplatok lepené a tvrdené číre sklo VSG/ESG s vnútornou aplikáciou v čiernej farbe pre GRAF 34, 37, 63, 33, 36, 61 alebo bielej
- možnosť zmeny strany zasklenia na REVERZ (AWERS štandardné zasklenie)
- v závislosti od vzoru modelu mliečne alebo číre sklo so vzormi maľovanými na čierne alebo na bielo
- šírka (hrúbka) línie v modeli GRAF 35, 36, 38, 39, 61, 62 je 30 mm
- voľiteľne za príplatok panely rozširujúce zárubne a rímky a pilastre str. 155-157
- dostupný model GRAF 66 sklo VSG/ESG mliečne **NOVINKA** za cenu 497,40 €/ / 611,80 €\*\*
- modely 33, 34, 36, 37, 39, 61, 63 dostupné s dymovým grafitovým sklom
- modely GRAF 68 relief **NOVINKA** a GRAF 69 point **NOVINKA** dekoratívne tvrdené sklo 8 mm. Sklo relief a point je z jednej strany hladké.

## PEVNÁ A NASTAVITELNÁ ZÁRUBŇA

- ceny nastaviteľných a pevných zárubní pre poldrážkové krídla str. 184-187
- nie je možnosť použitia elektrického zámku
- v zárubniach pre sklenené tabule sa používa záves s čapom 10 mm
- v nastaviteľnej a pevnej zárubni možnosť výmeny záchytnej platne (za príplatok) za čiernu alebo bielu práškovo lakovanú
- **PRE SKLENENÉ KRÍDLA GRAF SÚ DOSTUPNÉ LEN POLDRÁŽKOVÉ ZÁRUBNE VO VŠETKÝCH DOSTUPNÝCH DEKOROCH, OCEĽOVÉ ZÁRUBNE (NEDOSTUPNÉ VO VOĽBE S VERTIKÁLNYM ZÁVESOM) A LAKOVANÁ ZÁRUBŇA UV**

**UPOZORNENIE:** Rozšírená kolekcia sklenených dverí a rozmanitosť existujúcich modelov sa nachádza na našej webovej stránke [www.erkado.pl](http://www.erkado.pl). Modely dostupné tam je možné objednať aj cez B2B panel.

## PRÍPLATKY

číre sklo VSG/ESG s vnútornou aplikáciou v čiernej farbe <sup>3)</sup> (modely GRAF 33, 36, 39, 61) alebo bielej (modely 34, 67, 63)	204,90 €/ / 252,03 €**
sklo grafit dymený (modely GRAF 33, 36, 39, 61)	28,50 €/ / 35,05 €**
kolajnicový samozatvárač vo farbách: strieborná, čierna	380,50 €/ / 468,01 €**
krídlo „90°“	31,80 €/ / 39,11 €**
krídlo „100°“ a „110°“ <sup>2)</sup> <b>NOVINKA</b> (v štandarde sa používajú tri závesy)	95,60 €/ / 117,59 €**
ventilačný výrez	20,00 €/ / 24,60 €**
čierna alebo biela záchytná platňa	6,40 €/ / 7,87 €**
vertikálne závesy <b>NOVINKA</b>	dva závesy: 28,50 €/ / 35,05 €** tri závesy: 42,60 €/ / 52,40 €**

## DOSTUPNÉ ŠÍRKY KRÍDIEL

60 70 80 90, 100, 110 (za príplatok)



Pozrite si viac na stránke  
[www.erkado.pl](http://www.erkado.pl)

## KOVANIA METAL-BUD nerezová oceľ, čierna, biela (dostupné tvary: ovál alebo obdĺžnik)

**Metal-Bud**



TYP KOVANIA	DVA ZÁVESY		TRI ZÁVESY	
	nehrdzavejúca oceľ	farba čierna / biela	nehrdzavejúca oceľ	farba čierna / biela
SET 1A OVÁL (kľučka so šetriacim zámkom + pánty na čap 10 mm)	157,90 €*	204,90 €*	199,00 €*	254,60 €*
SET 2A OVÁL (kľučka so zámkom na kľúč + pánty na čap 10 mm)	157,90 €*	204,90 €*	199,00 €*	254,60 €*
SET 3A OVÁL (kľučka so zámkom na vložku + pánty na čap 10 mm)	157,90 €*	204,90 €*	199,00 €*	254,60 €*
SET 4AZ OVÁL VONKAJŠÍ (kľučka + zámok s blokádou + pánty na čap 10 mm) <sup>1)</sup>	181,50 €*	228,20 €*	222,60 €*	278,20 €*
SET 4AW OVÁL VNÚTORNÝ (kľučka + zámok s blokádou + pánty na čap 10 mm) <sup>1)</sup>	181,50 €*	228,20 €*	222,60 €*	278,20 €*
SET 1B OBDĽŽNIK SLIM (kľučka so šetriacim zámkom + pánty na čap 10 mm)	157,90 €*	204,90 €*	202,10 €*	257,40 €*
SET 2B OBDĽŽNIK SLIM (kľučka so zámkom na kľúč + pánty na čap 10 mm)	157,90 €*	204,90 €*	202,10 €*	257,40 €*
SET 3B OBDĽŽNIK SLIM (kľučka so zámkom na vložku + pánty na čap 10 mm)	157,90 €*	204,90 €*	202,10 €*	257,40 €*
SET 4BZ OBDĽŽNIK SLIM VONKAJŠÍ (kľučka + zámok s blokádou + pánty na čap 10 mm) <sup>1)</sup>	181,50 €*	228,20 €*	225,40 €*	281,00 €*
SET 4BW OBDĽŽNIK SLIM VNÚTORNÝ (kľučka + zámok s blokádou + pánty na čap 10 mm) <sup>1)</sup>	181,50 €*	228,20 €*	225,40 €*	281,00 €*
patentová vložka 31/17	26,40 €*	32,10 €*	26,40 €*	32,10 €*
patentová vložka s guľou 31G/17 na vonkajšej strane alebo 27/21G na vnútornej strane <sup>1)</sup>	29,20 €*	35,10 €*	29,20 €*	35,10 €*

<sup>1)</sup> podrobný popis výberu kovani do kúpeľne (zámok s blokádou) str. 152

<sup>2)</sup> dostupné pre modely GRAF 8, 9, 11, 65, 66, 68, 69

<sup>3)</sup> pri skle VSG/ESG sú z okraja viditeľné dve zlepené sklenené tabule

\* CENA BEZ DPH, \*\* CENA S DPH \* Poznámka: vyššie uvedené ceny kovani sú bez DPH, k nim je potrebné pripočítať DPH 23%



# LAMELY

MONTOVANÉ NA STENU



Stenové lamely s dekoratívnou lištou v dekore DUB ST CPL, s adaptérom v dekore ČIERNY ST CPL a s podlahovou lištou v dekore DUB ST CPL.  
Dvere BALDUR 1 v dekore DUB ST CPL, s čiernym zasklením VSG

Dekoratívne lamely sa montujú na stenu ako ozdobný prvok a zároveň zlepšujú akustiku v miestnosti.

Montáž je možná niekoľkými spôsobmi – dekoratívna lišta môže byť montovaná na stenu len pomocou montážnej lišty alebo s použitím adaptérov, ktoré slúžia ako základ pre panely.

Dekoratívne lamely sú dostupné v dyhách PREMIUM a ST CPL, ktoré je možné kombinovať vo vybraných kombináciách.



kompozícia dekoratívnych lamiel s podlahovou lištou v dekore DUB ST CPL



skladové prvky stenových lamiel

## DEKORATÍVNA LIŠTA

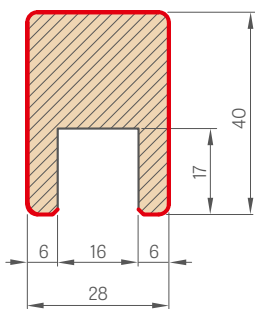

## MONTÁŽNA LIŠTA

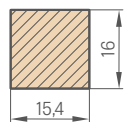

## KONCOVÁ LIŠTA

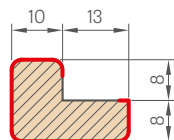

## DEKORATÍVNA LAMELA

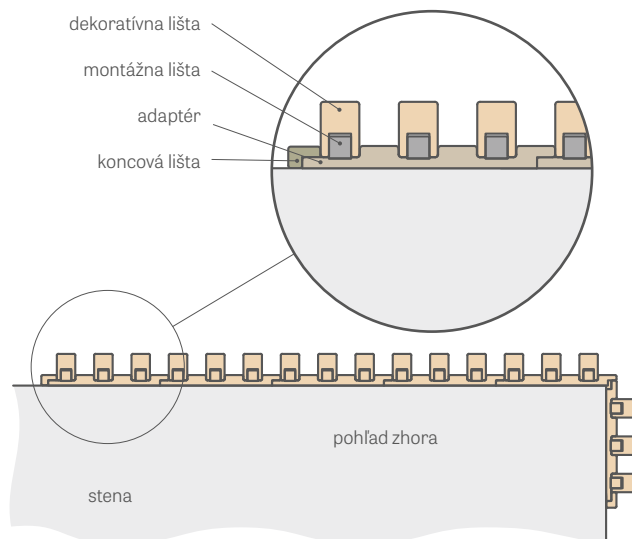

## ADAPTÉR

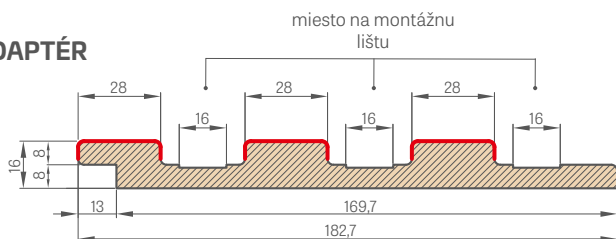

— DYHA

	ST CPL a PREMIUM (cena za ks.)
adaptér, dĺžka 2750 mm	25,60 €* / 31,49 €**
dekoratívna lišta (obsahuje montážnu lištu) dĺžka 2750 mm	15,90 €* / 19,56 €**
koncová lišta, dĺžka 2750 mm	6,20 €* / 7,63 €**
samolepiaca krytka zakrývajúca rez dekoratívnej lišty	0,50 €* / 0,61 €**

Jednotlivé prvky systému dekoratívnych lamiel sú v obchodnej dĺžke 2750 mm, avšak každý produkt má výrobnú dĺžku 2800 mm a v takejto dĺžke je dodávaný, kde 25 mm na stranu je rezerva na voľné vlastné skrátenie pred montážou, ako aj rezerva v prípade poškodenia pri preprave.

Stenové lamely je možné montovať aj bez adaptéra priamo na stenu pomocou samotnej montážnej lišty, na ktorú montujeme dekoratívnu lištu.

Dekoratívnu lištu (obsahuje montážnu lištu) je možné zakúpiť len v množstvách po troch kusoch, napr. 3 ks, 6 ks, 9 ks atď.

Krytky sú dostupné vo všetkých dekoroch a slúžia na zakrytie rezu dekoratívnej lišty.

Krytky majú z jednej strany samolepiaci povrch.

adaptér – počet v balení 1 kus

koncová lišta – počet v balení 1 kus

dekoratívna lišta + montážna lišta – počet v balení 3 ks + 3 ks

montážne video  
variant s adaptérom:  
<https://youtu.be/p3I7u3cWMmg>



montážne video  
variant bez adaptéra:  
<https://youtu.be/fFa5afWWFOM>



## PREMIUM

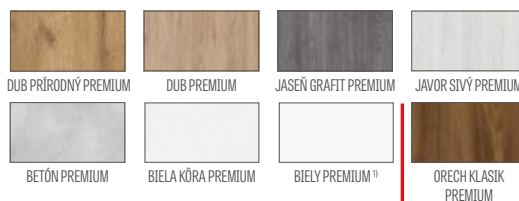

NOVINKA

## CPL



NOVINKA

# PODLAHOVÉ LIŠTY

## PODLAHOVÁ LIŠTA

- dĺžka 2,40 m
- dyhovaná cena za ks. 12,30 €\* / 15,13 €\*\*
- lakovaná cena za ks. 25,10 €\* / 30,87 €\*\*

- Podlahová lišta je vyrobená z vlhkuodolnej MDF dosky. Dostupná: lak UV, dyhy: GREKO, ST CPL, PREMIUM a tiež v podkladovej dyhe na maľovanie.
- Spôsob montáže – lepenie na stenu

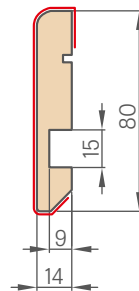

<sup>1)</sup> biela hladká fólia imitujúca natretý povrch

<sup>2)</sup> špeciálna povrchová úprava **AntiFinger** obmedzujúca znečistenie a stopy po odtlačkoch prstov

\* CENA BEZ DPH, \*\* CENA S DPH



# WERBENA

LAKOVANÉ POLDRÁŽKOVÉ, BEZPOLDRÁŽKOVÉ A REVERZNÉ KRÍDLA DVERÍ



WERBENA 3 BIELY TITÁNOVÝ UV s kľučkou QUANTA FIT čierny mat



WERBENA 1  
od 410,30 €\* / 504,67 €\*\*



WERBENA 2  
od 410,30 €\* / 504,67 €\*\*



WERBENA 3  
od 410,30 €\* / 504,67 €\*\*

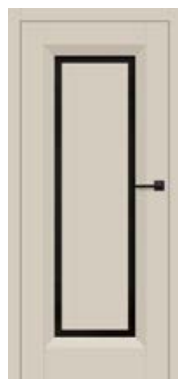

WERBENA 4  
od 474,40 €\* / 583,51 €\*\*



WERBENA 5  
od 474,40 €\* / 583,51 €\*\*



WERBENA 6  
od 474,40 €\* / 583,51 €\*\*



WERBENA 7  
od 410,30 €\* / 504,67 €\*\*



WERBENA 8  
od 410,30 €\* / 504,67 €\*\*



WERBENA 9  
od 410,30 €\* / 504,67 €\*\*

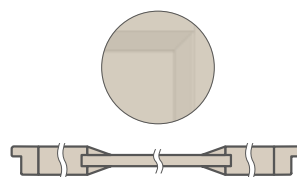

WERBENA 1, 2, 3  
šikmá lišta pri doske 16 mm

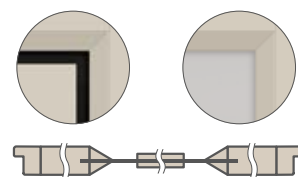

WERBENA 4, 5, 6, 7, 8, 9  
hlboká šikmá lišta pri skle



WERBENA 7 BIELY TITÁNOVÝ UV s kľučkou QUANTA FT čiernej mat

**UV LAK**

410,30 €\* / 504,67 €\*\*



BIELY TITÁNOVÝ UV



KAŠMÍR TITÁNOVÝ UV

**NOVINKA**

**OSTUPNÉ RIEŠENIA** (str. 158-169)

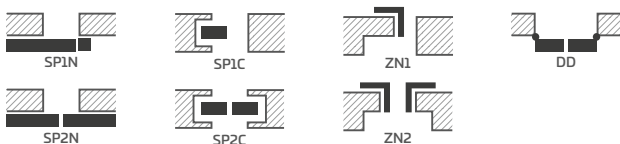

**DOSTUPNÉ ŠÍRKY KRÍDIEL** **NOVINKA**

- 60
- 65
- 70
- 75
- 80N<sup>2)</sup>
- 80
- 85
- 90
- 95
- 100

**KONŠTRUKCIA**

- poldrážkové, bezpoldrážkové alebo za príplatok reverzné krídlo vyrobené technológiou STILE
- vertikálne a horizontálne rámy z MDF dosky, pokryté dyhou a natreté odolným lakom UV
- voliteľne za príplatok vertikálne rámy z vrstveného lepeného dreva obložené doskami HDF a MDF
- WERBENA 1, 2, 3 – panely z MDF dosky hr. 16 mm orámované šikmou lištou;
- WERBENA 4, 5, 6 – panely z vlhkuodolnej HDF dosky hr. 3 mm lepené obojstranne na sklo. Hrana panelu vo farbe krídla.
- šírka priehľadnosti medzi šikmou lištou a nalepeným panelom 40 mm
- voliteľne za príplatok panely rozširujúce zárubne a rímisa a pilastre str. 155-157
- možnosť skrátenia krídla vo vlastnej réžii podrobnosti str. 153

**DOKONČENIE**

- krídla a zárubne natreté vodným lakom vytvrdzovaným UV technológiou, ktorá umožňuje dosiahnuť vysokú odolnosť voči náročným podmienkam používania

**KOVANIA**

- tri strieborné 2-čapové pánty s nastavením v horizontálnej rovine v poldrážkovom krídle alebo za príplatok čierne
- dva závesy (za príplatok tretí) skryté v bezpoldrážkovom krídle lakované v striebornej farbe (voliteľne za príplatok v čiernej, zlatej alebo bielej farbe); závesy sú dodávané a oceňované so zárubňou
- západka-zasúvací zámok v poldrážkovom krídle a magnetický (voliteľne západka-zasúvací) v bezpoldrážkovom krídle: na kľúč, patentovú vložku, úsporný alebo so zámkom v striebornej farbe (za príplatok čiernej); voliteľne za príplatok magnetický zámok v čiernej, zlatej alebo bielej farbe

**ZASKLENIE**

- štandardne kalené sklo mliečne alebo čire 4 mm a za príplatok lepené sklo VSG 221 mliečne alebo čierne bezpečnostné, obojstranne hladké alebo dekoratívne kalené sklo 4 mm relief a point **NOVINKA** (WERBENA 7, 8, 9). Sklo relief a point je z jednej strany hladké.
- možnosť zmeny strany zasklenia na REVERZ (AVERZ štandardné zasklenie), str. 154

**PRÍPLATKY**

továrenské priechodné vŕtanie pre kľučky (tzv. delené)	zadarmo
objednané v sade s krídlom	
reverzné krídlo	108,70 €* / 133,70 €**
štandardná alebo mini rekuperačná skratka, ventilačný výrez štandard alebo mini (str. 153)	8,20 €* / 10,09 €**
poldrážkové a bezpoldrážkové krídlo „100“	30,00 €* / 36,90 €**
kovové krytky na pánty v poldrážkovom krídle (farba: brúsený nikel, patina, chróm lesk, mosadz lesk, biela a čierna); cena za sadu na 1 pánt	3,60 €* / 4,43 €**
zmena na pánty, protiplech a zámok v čiernej farbe pre poldrážkové krídla	21,50 €* / 26,45 €**
lepené sklo VSG 221 bezpečnostné, obojstranne hladké alebo dekoratívne sklo	
WERBENA 4, 5, 6, 7, 8, 9 .....mliečna	109,00 €* / 134,07 €**
WERBENA 4, 5, 6, 7, 8, 9 .....čierna	149,00 €* / 183,27 €**
WERBENA 7, 8, 9 .....relief a point	149,00 €* / 183,27 €**
padacia tesniaca lišta	35,90 €* / 44,16 €**
výmena za magnetický zámok v čiernej, bielej alebo zlatej farbe pre bezpoldrážkové krídla	8,20 €* / 10,09 €**
zmena na pánty a protiplech v čiernej, bielej alebo zlatej farbe pre bezpoldrážkové krídla	21,50 €* / 26,45 €**
norma CZ2112 / PL2112	+15% k cene krídla pred príplatkami
zvislé rámičky z lepeného dreva	29,20 €* / 35,92 €**

\* CENA BEZ DPH, \*\* CENA S DPH, \*\*\*/\*\* Cena krídla, nezahrňa kľučku a zárubňu

<sup>2)</sup> iba pre bezpoldrážkové krídla

<sup>3)</sup> dekoratívna rímisa spolu s pilastrami za príplatok, str. 155



# JASMIN

LAKOVANÉ POLDRÁŽKOVÉ, BEZPOLDRÁŽKOVÉ A REVERZNÉ KRÍDLA DVERÍ

CHRÁNENÝ VZOR

**ERKADO**

015099362-0001/015099362-0006



JASMIN 4 KAŠMÍR TITÁNOVÝ UV s kľučkou BELLA SLIM lesklá mosadz



JASMIN 1



JASMIN 2



JASMIN 3



JASMIN 4



JASMIN 5<sup>\*)</sup>



JASMIN 6<sup>\*)</sup>



JASMIN 7<sup>\*)</sup>



JASMIN 8<sup>\*)</sup>

<sup>\*)</sup> Zobrazené fotografie dverí JASMIN 5-8 sa týkajú výlučne šírky krídla „80“. Pri ostatných šírkach sa objavujú rozdiely v pomeroch polomerov stredového panelu v pomere k sklu, ktoré môžu ovplyvniť výber produktu zákazníkom. Grafiky zobrazujúce jednotlivé šírky sa nachádzajú na stránke [www.erkado.pl](http://www.erkado.pl)

JASMIN 5 BIELY TITÁNOVÝ UV s kľučkou BELLA SLIM lesklá mosadz

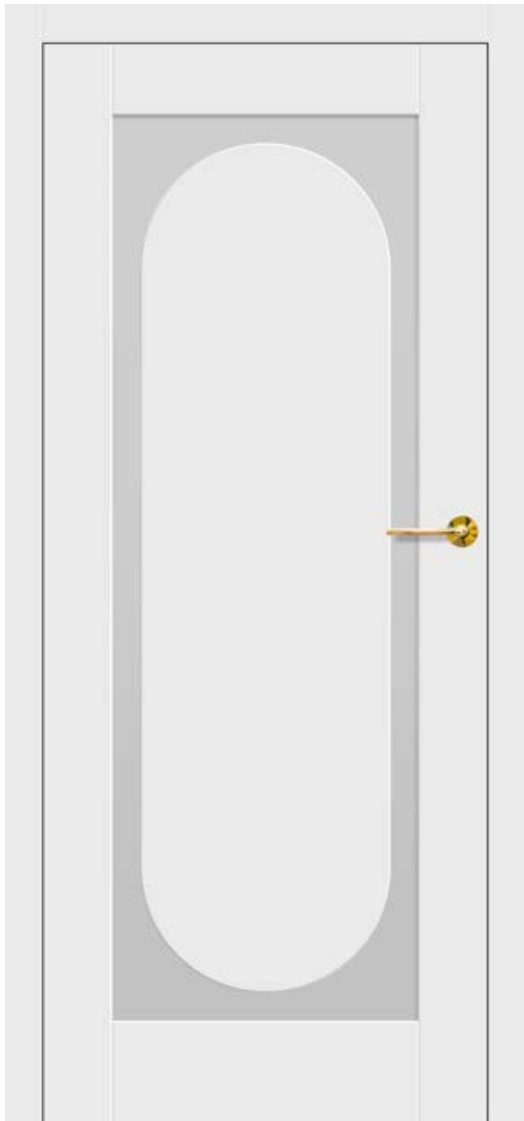

**KONŠTRUKCIA**

- poldrážkové, bezpoldrážkové alebo za príplatok reverzné krídlo vyrobené technológiou STILE
- vertikálne a horizontálne rámy z MDF dosky, pokryté dyhou a natreté odolným lakom UV
- voliteľne za príplatok vertikálne rámy z vrstveného lepeného dreva obložené doskami HDF a MDF
- panely z vlhkosti odolnej HDF dosky hr. 3 mm nalepené obojstranne na sklo. Hrana panelu v farbe krídla.
- šírka priehľadnosti medzi hranou rámika a nalepeným panelom je 50 mm<sup>4)</sup>
- voliteľne za príplatok panely rozširujúce zárubne a rímisa a pilastre str. 155-157
- možnosť skrátenia krídla vo vlastnej rėzii podrobnosti str. 153

**DOKONČENIE**

- krídla a zárubne natreté vodným lakom vytvrdzovaným UV technológiou, ktorá umožňuje dosiahnuť vysokú odolnosť voči náročným podmienkam používania

**KOVANIA**

- tri strieborné 2-čapové pánty s nastavením v horizontálnej rovine v poldrážkovom krídle alebo za príplatok čierne
- dva závesy (za príplatok tretí) skryté v bezpoldrážkovom krídle lakované v striebornej farbe (voliteľne za príplatok v čiernej, zlatej alebo bielej farbe); závesy sú dodávané a oceňované so zárubňou
- západka-zasúvací zámok v poldrážkovom krídle a magnetický (voliteľne západka-zasúvací) v bezpoldrážkovom krídle: na kľúč, patentovú vložku, úsporný alebo so zámkom v striebornej farbe (za príplatok čiernej); voliteľne za príplatok magnetický zámok v čiernej, zlatej alebo bielej farbe

**ZASKLENIE**

- štandardne kalené sklo mliečne alebo priehľadné 4 mm a za príplatok lepené sklo VSG 221 mliečne alebo čierne bezpečné, obojstranne hladké
- možnosť zmeny strany zasklenia na REVERZ (AVERZ štandardné zasklenie), str. 154

**PRÍPLATKY**

továrenské priechodné vrtanie pre kľučky (tzv. delené) objednané v sade s krídlom	zadarmo
reverzné krídlo	108,70 €* / 133,70 €**
štandardná alebo mini rekuperačná skratka, ventilačný výrez štandard alebo mini (str. 153)	8,20 €* / 10,09 €**
poldrážkové a bezpoldrážkové krídlo „100“	30,00 €* / 36,90 €**
kovové krytky na pánty v poldrážkovom krídle (farba: brúsený nikel, patina, chróm lesk, mosadz lesk, biela a čierna); cena za sadu na 1 pánt	3,60 €* / 4,43 €**
zmena na pánty, protiplech a zámok v čiernej farbe pre poldrážkové krídla	21,50 €* / 26,45 €**
lepené sklo VSG 221 bezpečné sklo, obojstranne hladké	
mliečna .....	109,00 €* / 134,07 €**
čierna .....	149,00 €* / 183,27 €**
padacia tesniaca lišta	35,90 €* / 44,16 €**
výmena za magnetický zámok v čiernej, bielej alebo zlatej farbe pre bezpoldrážkové krídla	8,20 €* / 10,09 €**
zmena na pánty a protiplech v čiernej, bielej alebo zlatej farbe pre bezpoldrážkové krídla	21,50 €* / 26,45 €**
norma GZ2112 / PL2112	+15% k cene krídla pred príplatkami
vislé rámy z lepeného dreva	29,20 €* / 35,92 €**

**UV LAK**

433,30 €\* / 532,96 €\*\*



**OSTUPNÉ RIEŠENIA** (str. 158-169)

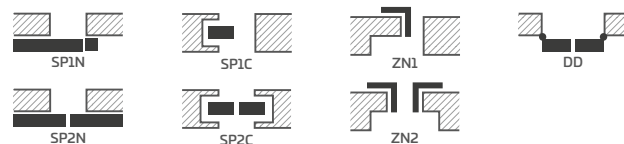

**DOSTUPNÉ ŠÍRKY KRÍDIEL** NOVINKA

- 60
- 65
- 70
- 75
- 80N<sup>2)</sup>
- 80
- 85
- 90
- 95
- 100

\* CENA BEZ DPH, \*\* CENA S DPH, \*/\*\* Cena krídla, nezahrňa kľučku a zárubňu

<sup>2)</sup> iba pre bezpoldrážkové krídla

<sup>3)</sup> dekoratívna rímisa spolu s pilastrami za príplatok, str. 155

<sup>4)</sup> netýka sa oblúkov



# AMARYLIS

LAKOVANÉ POLDRÁŽKOVÉ, BEZPOLDRÁŽKOVÉ A REVERZNÉ KRÍDLA DVERÍ



AMARYLIS 9 s kľučkou BELLA SLIM lesklá mosadz, s dekoratívnym zasklením relief, s dekoratívnou rímsou a pilastrami<sup>3)</sup>



AMARYLIS 1



AMARYLIS 2



AMARYLIS 3



AMARYLIS 4



AMARYLIS 5



AMARYLIS 6



AMARYLIS 7



AMARYLIS 8



AMARYLIS 9



Obojstranný nalepovací  
priechnik šírka 25 mm

AMARYLIS 6 s kľučkou CUBE PREMIUM čiernej mat, s dekoratívnym zasklením relief



## KONŠTRUKCIA

- poldrážkové, bezpoldrážkové alebo za príplatok reverzné krídlo vyrobené technológiou STILE
- zvislé a vodorovné rámy z MDF dosky, pokryté fóliou a natreté odolným lakom UV
- voľiteľne za príplatok vertikálne rámy z vrstveného lepeného dreva obložené doskami HDF a MDF
- obojstranný nalepovací priečník na sklo, šírka 25 mm a výška: vertikálny 12 mm a horizontálny 8 mm
- voľiteľne za príplatok panely rozširujúce zárubne a rímisa a pilastre str. 155-157
- možnosť skrátenia krídla vo vlastnej rėzii podrobnosti str. 153

## DOKONČENIE

- krídla a zárubne natreté vodným lakom vytvrdzovaným UV technológiou, ktorá umožňuje dosiahnuť vysokú odolnosť voči náročným podmienkam používania

## KOVANIA

- tri strieborné 2-čapové pánty s nastavením v horizontálnej rovine v poldrážkovom krídle alebo za príplatok čierne
- dva závesy (za príplatok tretí) skryté v bezpoldrážkovom krídle lakované v striebornej farbe (voľiteľne za príplatok v čiernej, zlatej alebo bielej farbe); závesy sú dodávané a oceňované so zárubňou
- západka-zasúvaci zámok v poldrážkovom krídle a magnetický (voľiteľne západka-zasúvaci) v bezpoldrážkovom krídle: na kľúč, patentovú vložku, úsporný alebo so zámkom v striebornej farbe (za príplatok čiernej); voľiteľne za príplatok magnetický zámok v čiernej, zlatej alebo bielej farbe

## ZASKLENIE

- štandardne mliečne alebo čire tvrdené sklo 4 mm a za príplatok lepené sklo VSG 221 mliečne alebo čierne bezpečné, obojstranne hladké alebo dekoratívne tvrdené sklo 4 mm relief a point **NOVINKA** (sklo relief a point z jednej strany hladké)
- možnosť zmeny strany zasklenia na REVERZ (AVERZ štandardné zasklenie), str. 154

## PRÍPLATKY

továrenské priechodné vrtanie pre kľučky (tzv. delené) objednané v sade s krídlom	zadarmo
reverzné krídlo	108,70 €* / 133,70 €**
štandardná alebo mini rekuperačná skratka, ventilačný výrez štandard alebo mini (str. 153)	8,20 €* / 10,09 €**
poldrážkové a bezpoldrážkové krídlo „100“	30,00 €* / 36,90 €**
kovové krytky na pánty v poldrážkovom krídle (farba: brúsený nikel, patina, chróm lesk, mosadz lesk, biela a čierna); cena za sadu na 1 pánt	3,60 €* / 4,43 €**
zmena na pánty, protiplech a zámok v čiernej farbe pre poldrážkové krídla	21,50 €* / 26,45 €**
lepené sklo VSG 221 bezpečnostné sklo, obojstranne hladké alebo dekoratívne sklo	
mliečna .....	109,00 €* / 134,07 €**
čierna, relief a point .....	149,00 €* / 183,27 €**
padacia tesniaca lišta	35,90 €* / 44,16 €**
výmena za magnetický zámok v čiernej, bielej alebo zlatej farbe pre bezpoldrážkové krídla	8,20 €* / 10,09 €**
zmena na pánty a protiplech v čiernej, bielej alebo zlatej farbe pre bezpoldrážkové krídla	21,50 €* / 26,45 €**
norma GZ2112 / PL2112	+15% k cene krídla pred príplatkami
zvislé rámy z lepeného dreva	29,20 €* / 35,92 €**

## UV LAK

409,70 €\* / 503,93 €\*\*



## OSTUPNÉ RIEŠENIA (str. 158-169)

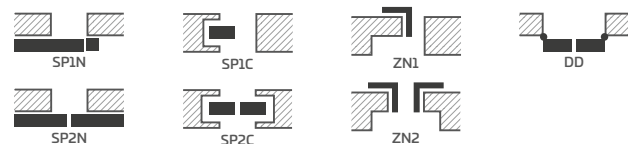

## DOSTUPNÉ ŠÍRKY KRÍDIEL **NOVINKA**

60 65 70 75 80N<sup>2)</sup> 80 85 90 95 100

\* CENA BEZ DPH, \*\* CENA S DPH, \*/\*\* Cena krídla, nezahrňa kľučku a zárubňu

<sup>2)</sup> iba pre bezpoldrážkové krídla

<sup>3)</sup> dekoratívna rímisa spolu s pilastrami za príplatok, str. 155



# PEONIA

LAKOVANÉ POLDRÁŽKOVÉ, BEZPOLDRÁŽKOVÉ A REVERZNÉ KRÍDLA DVERÍ



PEONIA 1 s kľučkou BELLA SLIM lesklá mosadz, s dekoratívnou rímsou a pilastrami<sup>3)</sup>



PEONIA 1



PEONIA 2



PEONIA 3



Obojstranný nalepovací  
priechnik šírka 25 mm



PEONIA 4



PEONIA 5



PEONIA 6

PEONIA 2 s kľučkou CUBE čierny mat, s dekoratívnou rímsou a pilastrami<sup>3)</sup>



## KONŠTRUKCIA

- poldrážkové, bezpoldrážkové alebo za príplatok reverzné krídlo vyrobené technológiou STILE
- zvislé a vodorovné rámičky z MDF dosky, pokryté fóliou a natreté odolným lakom UV
- voliteľne za príplatok vertikálne rámy z vrstveného lepeného dreva obložené doskami HDF a MDF
- výplne z HDF dosky hrúbky 16 mm natreté odolným lakom UV
- obojstranný nalepovací priečnik na sklo, šírka 25 mm a výška: vertikálny 12 mm a horizontálny 8 mm
- voliteľne za príplatok panely rozširujúce zárubne a rímša a pilastre str. 155-157
- možnosť skrátenia krídla vo vlastnej rėzii podrobnosti str. 153

## DOKONČENIE

- krídla a zárubne natreté vodným lakom vytvrdzovaným UV technológiou, ktorá umožňuje dosiahnuť vysokú odolnosť voči náročným podmienkam používania

## KOVANIA

- tri strieborné 2-čapové pánty s nastavením v horizontálnej rovine v poldrážkovom krídle alebo za príplatok čierne
- dva závesy (za príplatok tretí) skryté v bezpoldrážkovom krídle lakované v striebornej farbe (voliteľne za príplatok v čiernej, zlatej alebo bielej farbe); závesy sú dodávané a oceňované so zárubňou
- západka-zasúvací zámok v poldrážkovom krídle a magnetický (voliteľne západka-zasúvací) v bezpoldrážkovom krídle: na kľúč, patentovú vložku, úsporný alebo so zámkom v striebornej farbe (za príplatok čiernej); voliteľne za príplatok magnetický zámok v čiernej, zlatej alebo bielej farbe

## ZASKLENIE

- štandardne kalené sklo mliečne alebo čire a za príplatok lepené sklo VSG 221 bezpečnostné sklo mliečne alebo čierne, obojstranne hladké alebo dekoratívne kalené sklo 4 mm relief a point **NOVINKA** (sklo relief a point z jednej strany hladké)
- možnosť zmeny strany zasklenia na REVERZ (AVERZ štandardné zasklenie), str. 154

## PRÍPLATKY

továrenské priechodné vrtanie pre kľučky (tzv. delené) zadarmo  
objednané v sade s krídlom

reverzné krídlo	108,70 €* / 133,70 €**
štandardná alebo mini rekuperačná skratka, ventiláčny výrez štandard alebo mini (str. 153)	8,20 €* / 10,09 €**
poldrážkové a bezpoldrážkové krídlo „100“	30,00 €* / 36,90 €**
kovové krytky na pánty v poldrážkovom krídle (farba: brúsený nikel, patina, chróm lesk, mosadz lesk, biela a čierna); cena za sadu na 1 pánt	3,60 €* / 4,43 €**
zmena na pánty, protiplech a zámok v čiernej farbe pre poldrážkové krídla	21,50 €* / 26,45 €**
lepené sklo VSG 221 bezpečnostné sklo, obojstranne hladké alebo dekoratívne sklo	
PEONIA 1, 2 mliečna .....	74,40 €* / 91,51 €**
PEONIA 1, 2 čierna, relief a point .....	101,50 €* / 124,84 €**
PEONIA 3, 4, 5, 6 mliečna .....	65,60 €* / 80,69 €**
PEONIA 3, 4, 5, 6 čierna, relief a point .....	89,50 €* / 110,08 €**
padacia tesniaca lišta	35,90 €* / 44,16 €**
výmena za magnetický zámok v čiernej, bielej alebo zlatej farbe pre bezpoldrážkové krídla	8,20 €* / 10,09 €**
zmena na pánty a protiplech v čiernej, bielej alebo zlatej farbe pre bezpoldrážkové krídla	21,50 €* / 26,45 €**
norma GZ2112 / PL2112	+15% k cene krídla pred príplatkami
zvislé rámičky z lepeného dreva	29,20 €* / 35,92 €**

## UV LAK

429,70 €\* / 528,53 €\*\*



BIELY TITÁNOVÝ UV



KAŠMÍR TITÁNOVÝ UV

**NOVINKA**

## OSTUPNÉ RIEŠENIA (str. 158-169)

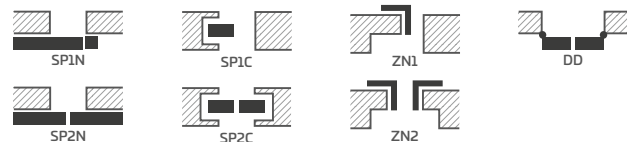

## DOSTUPNÉ ŠÍRKY KRÍDIEL **NOVINKA**

60 65 70 75 80N<sup>2)</sup> 80 85 90 95 100

\* CENA BEZ DPH, \*\* CENA S DPH, \*/\*\* Cena krídla, nezahrňa kľučku a zárubňu

<sup>2)</sup> iba pre bezpoldrážkové krídla

<sup>3)</sup> dekoratívna rímša spolu s pilastrami za príplatok, str. 155



# MISKANT

LAKOVANÉ POLDRÁŽKOVÉ, BEZPOLDRÁŽKOVÉ A REVERZNÉ KRÍDLA DVERÍ



MISKANT 2 s kľučkou BELLA SLIM čierny mat



MISKANT 1



MISKANT 2

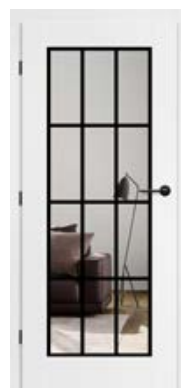

MISKANT 3



Čierne línie šírky 18 mm  
maľované sietotlačou



MISKANT 4



MISKANT 5



MISKANT 6

MISKANT 4 s kľučkou BELLA SLIM čierny/mat



## KONŠTRUKCIA

- poldrážkové, bezpoldrážkové alebo za príplatok reverzné krídlo vyrobené technológiou STILE
- zvislé a vodorovné rámičky z MDF dosky, pokryté fóliou a natreté odolným lakom UV
- voliteľne za príplatok vertikálne rámy z vrstveného lepeného dreva obložené doskami HDF a MDF
- voliteľne za príplatok panely rozširujúce zárubne a rímša a pilastre str. 155-157
- možnosť skrátenia krídla vo vlastnej réžii podrobnosti str. 153

## DOKONČENIE

- krídla a zárubne natreté vodným lakom vytvrdzovaným UV technológiou, ktorá umožňuje dosiahnuť vysokú odolnosť voči náročným podmienkam používania

## KOVANIA

- tri strieborné 2-čapové pánty s nastavením v horizontálnej rovine v poldrážkovom krídle alebo za príplatok čierne
- dva závesy (za príplatok tretí) skryté v bezpoldrážkovom krídle lakované v striebornej farbe (voliteľne za príplatok v čiernej, zlatej alebo bielej farbe); závesy sú dodávané a oceňované so zárubňou
- západka-zasúvací zámok v poldrážkovom krídle a magnetický (voliteľne západka-zasúvací) v bezpoldrážkovom krídle: na kľúč, patentovú vložku, úsporný alebo so zámkom v striebornej farbe (za príplatok čiernej); voliteľne za príplatok magnetický zámok v čiernej, zlatej alebo bielej farbe

## ZASKLENIE

- kalené sklo mliečne (MISKANT 2, 4, 6) alebo číre (MISKANT 1, 3, 5) hrúbky 4 mm alebo za príplatok lepené sklo VSG s vnútornou aplikáciou
- možnosť zmeny strany zasklenia na REVERZ (AVERZ štandardné zasklenie), str. 154
- čierne línie maľované sietotlačou na jednej strane skla so šírkou (hrúbkou) 18 mm

## PRÍPLATKY

továrenské priechodné vrtanie pre kľučky (tzv. delené)

objednané v sade s krídlom

zadarmo

reverzné krídlo	108,70 €* / 133,70 €**
lepené sklá VSG číre s vnútornou aplikáciou v farbe čiernej alebo bielej	263,30 €* / 323,86 €**
štandardná alebo mini rekuperačná skratka, ventilačný výrez štandard alebo mini (str. 153)	8,20 €* / 10,09 €**
poldrážkové a bezpoldrážkové krídlo „100“	30,00 €* / 36,90 €**
kovové krytky na pánty v poldrážkovom krídle (farba: brúsený nikel, patina, chróm lesk, mosadz lesk, biela a čierna); cena za sadu na 1 pánt	3,60 €* / 4,43 €**
zmena na pánty, protiplech a zámok v čiernej farbe pre poldrážkové krídla	21,50 €* / 26,45 €**
padacia tesniaca lišta	35,90 €* / 44,16 €**
výmena za magnetický zámok v čiernej, bielej alebo zlatej farbe pre bezpoldrážkové krídla	8,20 €* / 10,09 €**
zmena na pánty a protiplech v čiernej, bielej alebo zlatej farbe pre bezpoldrážkové krídla	21,50 €* / 26,45 €**
zvislé rámičky z lepeného dreva	29,20 €* / 35,92 €**

## UV LAK

353,30 €\* / 434,56 €\*\*



BIELY TITÁNOVÝ UV



KAŠMÍR TITÁNOVÝ UV

NOVINKA

## OSTUPNÉ RIEŠENIA (str. 158-169)

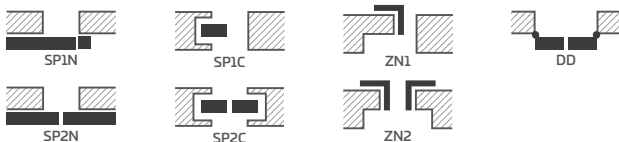

## DOSTUPNÉ ŠÍRKY KRÍDIEL NOVINKA

60 65 70 75 80N<sup>2)</sup> 80 85 90 95 100

\* CENA BEZ DPH, \*\* CENA S DPH, \*/\*\* Cena krídla, nezahrňa kľučku a zárubňu

<sup>2)</sup> iba pre bezpoldrážkové krídla



# NEMEZJA

LAKOVANÉ POLDRÁŽKOVÉ, BEZPOLDRÁŽKOVÉ A REVERZNÉ KRÍDLA DVERÍ



NEMEZJA 14 KAŠMÍR TITÁNOVÝ UV s kľučkou BELLA SLIM lesklá mosadz, s dekoratívnou rímsou a pilastrami<sup>3)</sup>



NEMEZJA 4



NEMEZJA 6



NEMEZJA 7



NEMEZJA 8



NEMEZJA 9



Fazovaný panel



NEMEZJA 10



NEMEZJA 11



NEMEZJA 12



NEMEZJA 15

NOVINKA



NEMEZJA 16

NOVINKA

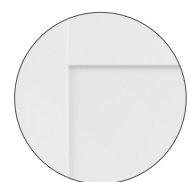

NEMEZJA 16  
Rovný panel



## KONŠTRUKCIA

- poldrážkové, bezpoldrážkové alebo za príplatok reverzné krídlo vyrobené technológiou STILE
- zvislé a vodorovné rámy z MDF dosky, pokryté fóliou a natreté odolným lakom UV
- voliteľne za príplatok vertikálne rámy z vrstveného lepeného dreva obložené doskami HDF a MDF
- panely z HDF dosky hrúbky 16 mm fazetované a hladké (NEMEZJA 15) natreté odolným lakom UV
- voliteľne za príplatok panely rozširujúce zárubne a rímša a pilastre str. 155-157
- možnosť skrátenia krídla vo vlastnej rėzii podrobnosti str. 153

## DOKONČENIE

- krídla a zárubne natreté vodným lakom vytvrdzovaným UV technológiou, ktorá umožňuje dosiahnuť vysokú odolnosť voči náročným podmienkam používania

## KOVANIA

- tri strieborné 2-čapové pánty s nastavením v horizontálnej rovine v poldrážkovom krídle alebo za príplatok čierne
- dva závesy (za príplatok tretí) skryté v bezpoldrážkovom krídle lakované v striebornej farbe (voliteľne za príplatok v čiernej, zlatej alebo bielej farbe); závesy sú dodávané a oceňované so zárubňou
- západka-zasúvací zámok v poldrážkovom krídle a magnetický (voliteľne západka-zasúvací) v bezpoldrážkovom krídle: na kľúč, patentovú vložku, úsporný alebo so zámkom v striebornej farbe (za príplatok čiernej); voliteľne za príplatok magnetický zámok v čiernej, zlatej alebo bielej farbe

## ZASKLENIE

- štandardne kalené sklo mliečne alebo čire a za príplatok lepené sklo VSG 221 bezpečnostné sklo mliečne alebo čierne, obojstranne hladké alebo dekoratívne kalené sklo 4 mm relief a point **NOVINKA** pre NEMEZJA 4, 7, 11, 15 (sklo relief a point z jednej strany hladké)
- možnosť zmeny strany zasklenia na REVERZ (AVERZ štandardné zasklenie), str. 154

## PRÍPLATKY

továrenské priechodné vrtanie pre kľučky (tzv. delené) zadarmo  
objednané v sade s krídlom

reverzné krídlo	108,70 €* / 133,70 €**
štandardná alebo mini rekuperačná skratka, ventilačný výrez štandard alebo mini (str. 153)	8,20 €* / 10,09 €**
poldrážkové a bezpoldrážkové krídlo „100“	30,00 €* / 36,90 €**
kovové krytky na pánty v poldrážkovom krídle (farba: brúsený nikel, patina, chróm lesk, mosadz lesk, biela a čierna); cena za sadu na 1 pánt	3,60 €* / 4,43 €**
zmena na pánty, protiplech a zámok v čiernej farbe pre poldrážkové krídla	21,50 €* / 26,45 €**
lepené sklo VSG 221 bezpečnostné sklo, obojstranne hladké alebo dekoratívne sklo NEMEZJA 7 ..... mliečna 74,40 €* / 91,51 €**, čierna, relief a point 101,50 €* / 124,84 €** NEMEZJA 4 a 11 ..... mliečna 65,60 €* / 80,69 €**, čierna, relief a point 89,50 €* / 110,08 €** NEMEZJA 9 ..... mliečna 71,30 €* / 87,70 €**, čierna, relief a point 122,10 €* / 150,18 €** NEMEZJA 10 ..... mliečna 17,90 €* / 22,02 €**, čierna, relief a point 24,10 €* / 29,64 €** NEMEZJA 15 ..... mliečna 87,70 €* / 107,87 €**, čierna, relief a point 146,40 €* / 180,07 €**	
padacia tesniaca lišta	35,90 €* / 44,16 €**
výmena za magnetický zámok v čiernej, bielej alebo zlatej farbe pre bezpoldrážkové krídla	8,20 €* / 10,09 €**
zmena na pánty a protiplech v čiernej, bielej alebo zlatej farbe pre bezpoldrážkové krídla	21,50 €* / 26,45 €**
norma CZ2112 / PL2112	+15% k cene krídla pred príplatkami
zvislé rámy z lepeného dreva	29,20 €* / 35,92 €**

## UV LAK

346,20 €\* / 425,83 €\*\*



## OSTUPNÉ RIEŠENIA (str. 158-169)

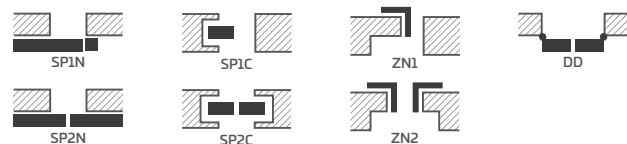

## DOSTUPNÉ ŠÍRKY KRÍDIEL **NOVINKA**

60 65 70 75 80N<sup>2)</sup> 80 85 90 95 100

\* CENA BEZ DPH, \*\* CENA S DPH, \*/\*\* CENA KRÍDLA, NEZAHŔŇA KĽUČKU A ZÁRUBŇU

<sup>2)</sup> iba pre bezpoldrážkové krídla

<sup>3)</sup> dekoratívna rímša spolu s pilastrami za príplatok, str. 155



# LAURENCJA

POLDRÁŽKOVÉ, BEZPOLDRÁŽKOVÉ LAKOVANÉ KRÍDLA DVERÍ



LAURENCJA 1 s kľučkou BELLA SLIM čierny mat, s čiernym zasklením VSG



LAURENCJA 1



LAURENCJA 2



LAURENCJA 3



LAURENCJA 4



LAURENCJA 5



LAURENCJA 6

LAURENCIA 1 s kľučkou BELLA SLIM čierny mat a s čiernym lepeným zasklením VSG 221



## KONŠTRUKCIA

- poldrážkové, bezpoldrážkové krídlo vyrobené technológiou STILE
- zvislé a vodorovné rámičky z MDF dosky, pokryté fóliou a natreté odolným lakom UV
- voliteľne za príplatok vertikálne rámy z vrstveného lepeného dreva obložené doskami HDF a MDF
- výplne z HDF dosky hrúbky 4 mm natreté odolným lakom UV
- voliteľne za príplatok panely rozširujúce zárubne a rímisa a pilastre str. 155-157
- možnosť skrátenia krídla vo vlastnej réžii podrobnosti str. 153

## DOKONČENIE

- krídla a zárubne natreté vodným lakom vytvrdzovaným UV technológiou, ktorá umožňuje dosiahnuť vysokú odolnosť voči náročným podmienkam používania

## KOVANIA

- tri strieborné 2-čapové pánty s nastavením v horizontálnej rovine v poldrážkovom krídle alebo za príplatok čierne
- dva závesy (za príplatok tretí) skryté v bezpoldrážkovom krídle lakované v striebornej farbe (voliteľne za príplatok v čiernej, zlatej alebo bielej farbe); závesy sú dodávané a oceňované so zárubňou
- západka-zasúvací zámok v poldrážkovom krídle a magnetický (voliteľne západka-zasúvací) v bezpoldrážkovom krídle: na kľúč, patentovú vložku, úsporný alebo so zámkom v striebornej farbe (za príplatok čiernej); voliteľne za príplatok magnetický zámok v čiernej, zlatej alebo bielej farbe

## ZASKLENIE

- štandardne mliečne alebo číre sklo a za príplatok lepené sklo VSG 221 bezpečnostné sklo mliečne alebo čierne, obojstranne hladké
- možnosť zmeny strany zasklenia na REVERZ (AVERZ štandardné zasklenie), str. 154

## PRÍPLATKY

továrenské priechodné vŕtanie pre kľučky (tzv. delené)  
objednané v sade s krídlom

zadarmo

štandardná alebo mini rekuperačná skratka, ventilačný výrez štandard alebo mini (str. 153)	8,20 €* / 10,09 €**
poldrážkové a bezpoldrážkové krídlo „100“	30,00 €* / 36,90 €**
kovové krytky na pánty v poldrážkovom krídle (farba: brúsený nikel, patina, chróm lesk, mosadz lesk, biela a čierna); cena za sadu na 1 pánt	3,60 €* / 4,43 €**
zmena na pánty, protiplech a zámok v čiernej farbe pre poldrážkové krídla	21,50 €* / 26,45 €**
lepené sklo VSG 221 bezpečné, obojstranne hladké; cena za 1 kus skla	
mliečna .....	3,30 €* / 4,06 €**
čierna .....	4,40 €* / 5,41 €**
padacia tesniaca lišta	35,90 €* / 44,16 €**
výmena za magnetický zámok v čiernej, bielej alebo zlatej farbe pre bezpoldrážkové krídla	8,20 €* / 10,09 €**
zmena na pánty a protiplech v čiernej, bielej alebo zlatej farbe pre bezpoldrážkové krídla	21,50 €* / 26,45 €**
zvislé rámičky z lepeného dreva	29,20 €* / 35,92 €**

## UV LAK

346,20 €\* / 425,83 €\*\*



NOVINKA

## OSTUPNÉ RIEŠENIA (str. 158-169)

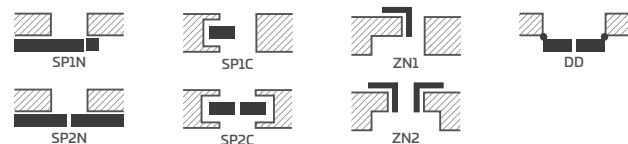

## DOSTUPNÉ ŠÍRKY KRÍDIEL NOVINKA

60 65 70 75 80N<sup>2)</sup> 80 85 90 95 100

\* CENA BEZ DPH, \*\* CENA S DPH, \*\*\*/\*\* Cena krídla, nezahrňa kľučku a zárubňu

<sup>2)</sup> iba pre bezpoldrážkové krídla



# BALDUR

LAKOVANÉ POLDRÁŽKOVÉ, BEZPOLDRÁŽKOVÉ A REVERZNÉ KRÍDLA DVERÍ



BALDUR 1 s kľučkou BELLA SLIM čierny mat a s čiernym lepeným zasklením VSG 441



BALDUR 1  
392,60 €\* / 482,90 €\*\*



BALDUR 2  
230,50 €\* / 283,51 €\*\*



BALDUR 3  
416,40 €\* / 512,17 €\*\*



BALDUR 4  
230,50 €\* / 283,51 €\*\*



BALDUR 5  
416,40 €\* / 512,17 €\*\*



BALDUR 6  
230,50 €\* / 283,51 €\*\*



BALDUR 7  
230,50 €\* / 283,51 €\*\*



BALDUR 8  
230,50 €\* / 283,51 €\*\*

BALDUR 7 s kľučkou CUBE PREMIUM čierny mat



## KONŠTRUKCIA

- poldrážkové, reverzné alebo bezpoldrážkové krídlo
- vnútorný rám z MDF pokrytý dvoma HDF doskami
- voliteľne za príplatek vnútorný drevený rám (boky a hore, dole MDF) pokrytý dvoma doskami HDF
- stabilizačná výplň „včelí plást“ alebo za príplatek plná doska ako výplň alebo perforovanej drevotriesky **NOVINKA**
- voliteľne za príplatek panely rozširujúce zárubne a rímša a pilastre str. 155-157
- možnosť skrátenia krídla vo vlastnej réžii, podrobnosti str. 153 (netýka sa BALDUR 1, 3, 5)

## DOKONČENIE

- krídla a zárubne natreté vodným lakom vytvrdzovaným UV technológiou, ktorá umožňuje dosiahnuť vysokú odolnosť voči náročným podmienkam použitia
- hrana krídla vyrobená v štandardnej alebo bezpoldrážkovej technológii
- v posuvných systémoch má BALDUR 1 v spodnej časti skla viditeľný profil (výška 17 mm) v hliníkovej alebo čiernej farbe

## KOVANIA

- tri čapové závesy skrutkované v poldrážkovom krídle strieborné alebo za príplatek čierne
- dva skryté závesy (za príplatek tretí) v bezpoldrážkovom krídle a dva závesy v reverznom krídle (za príplatek tretí) lakované v striebornej farbe (voliteľne za príplatek v čiernej, zlatej alebo bielej farbe); závesy sú dodávané a oceňované so zárubňou
- západka-zasúvací zámok v poldrážkovom krídle a magnetický v bezpoldrážkovom krídle (voliteľne západka-zasúvací): na kľúč, patentnú vložku, úsporný alebo s blokováním v striebornej farbe (za príplatek čiernej); voliteľne za príplatek magnetický zámok v čiernej, zlatej alebo bielej farbe
- magnetický zámok v reverznom krídle: na kľúč, patentnú vložku, úsporný alebo s blokováním v striebornej farbe; voliteľne za príplatek v čiernej, zlatej alebo bielej farbe

## ZASKLENIE

- **BALDUR 1, 3, 5 štandardne lepené a tvrdené sklo VSG/ESG 441 bezpečnostné sklo, mliečne alebo čierne, obojstranne hladké**
- stála šírka zasklenia; BALDUR 1 - 50 mm, BALDUR 3, 5 - 210 mm

## PRÍPLATKY

továrenské priechodné vŕtanie pre kľučky (tzv. delené) **NOVINKA** zadarmo

reverzné krídlo	79,50 €* / 97,78 €**
výplň plná doska	39,70 €* / 48,83 €**
výplň z perforovanej drevotriesky <b>NOVINKA</b>	34,60 €* / 42,56 €**
štandardná alebo mini rekuperačná skratka, ventilačný výrez štandard alebo mini (str. 153)	8,20 €* / 10,09 €**
poldrážkové a bezpoldrážkové krídlo „100“	30,00 €* / 36,90 €**
dodatkový spodný nosník umožňujúci skrátenie krídla vo vlastnej réžii do max 8 cm (netýka sa modelu Baldur 1, 3, 5)	8,20 €* / 10,09 €**
kovové krytky na závesy v poldrážkovom krídle (farba: brúsený nikel, patina, chróm lesk, mosadz lesk, biela a čierna); cena za sadu na 1 záves	3,60 €* / 4,43 €**
zmena na pánty, protiplech a zámok v čiernej farbe pre poldrážkové krídla	21,50 €* / 26,45 €**
padacia tesniaca lišta (netýka sa modelu BALDUR 1, 3, 5)	35,90 €* / 44,16 €**
výmena za magnetický zámok v čiernej, bielej alebo zlatej farbe pre bezpoldrážkové a reverzné krídla	8,20 €* / 10,09 €**
zmena na pánty a protiplech v čiernej, bielej alebo zlatej farbe pre bezpoldrážkové krídla	21,50 €* / 26,45 €**
vnútorný drevený rám (boky a hore, dole MDF)	13,80 €* / 16,97 €**
norma GZ2112 / PL2112	44,10 €* / 54,24 €**

## UV LAK

CENA OD 230,50 €\* / 283,51 €\*\*



## OSTUPNÉ RIEŠENIA<sup>1) 3)</sup> (str. 158-169)

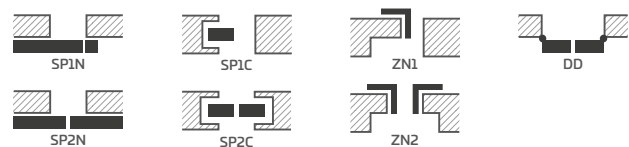

## DOSTUPNÉ ŠÍRKY KRÍDIEL **NOVINKA**

60N <sup>5)</sup>	60	65	70N <sup>5)</sup>	70	75	80N <sup>4)</sup>	80	85	90N <sup>5)</sup>
90	95	100							

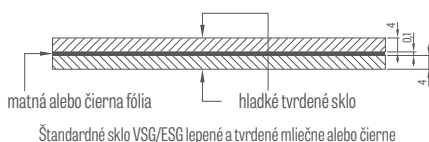

## FRÉZOVANIE

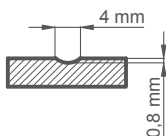

## VENTILAČNÝ VÝREZ

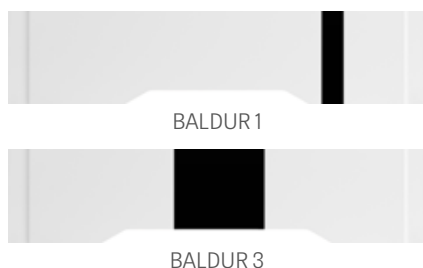

\* CENA BEZ DPH, \*\* CENA S DPH, \*/\*\* Cena krídla, nezahrňa kľučku a zárubňu

<sup>1)</sup> modely BALDUR 3, 5 nie sú dostupné v posuvných systémoch ani v dvojkridlových dverách

<sup>3)</sup> model BALDUR 1 nie je dostupný v systémoch skrytých v stene

<sup>4)</sup> iba pre bezpoldrážkové a reverzné krídla

<sup>5)</sup> iba BALDUR 1 bezpoldrážkový a reverzný



# ANUBIS

LAKOVANÉ POLDRÁŽKOVÉ, BEZPOLDRÁŽKOVÉ A REVERZNÉ KRÍDLA DVERÍ



ANUBIS 1 v norme CZ2112 / PL2112, s kľučkou BELLA SLIM chróm lesklý



ANUBIS 1



ANUBIS 2



ANUBIS 3



ANUBIS 4



ANUBIS 5

ANUBIS 8 s kľučkou BELLA SLIM mosadz lesklá



## KONŠTRUKCIA

- poldrážkové, reverzné alebo bezpoldrážkové krídlo
- vnútorný rám z MDF pokrytý dvoma HDF doskami
- voliteľne za príplatek vnútorný drevený rám (boky a hore, dole MDF) pokrytý dvoma doskami HDF
- stabilizačná výplň „včelí plást“ alebo za príplatek plná doska ako výplň alebo perforovanej drevotriesky **NOVINKA**
- voliteľne za príplatek panely rozširujúce zárubne a rímsa a pilastre str. 155-157
- možnosť skrátenia krídla vo vlastnej réžii podrobnosti str. 153

## DOKONČENIE

- krídla a zárubne natreté vodným lakom vytvrdzovaným UV technológiou, ktorá umožňuje dosiahnuť vysokú odolnosť voči náročným podmienkam používania
- hrana krídla vyrobená v štandardnej alebo bezpoldrážkovej technológii

## KOVANIA

- tri čapové závesy skrutkované v poldrážkovom krídle strieborné alebo za príplatek čierne
- dva skryté závesy (za príplatek tretí) v bezpoldrážkovom krídle a dva závesy v reverznom krídle (za príplatek tretí) lakované v striebornej farbe (voliteľne za príplatek v čiernej, zlatej alebo bielej farbe); závesy sú dodávané a oceňované so zárubňou
- západka-zasúvací zámok v poldrážkovom krídle a magnetický v bezpoldrážkovom krídle (voliteľne západka-zasúvací): na kľúč, patentnú vložku, úsporný alebo s blokovaním v striebornej farbe (za príplatek čiernej); voliteľne za príplatek magnetický zámok v čiernej, zlatej alebo bielej farbe
- magnetický zámok v reverznom krídle: na kľúč, patentnú vložku, úsporný alebo s blokovaním v striebornej farbe; voliteľne za príplatek v čiernej, zlatej alebo bielej farbe

## FRÉZOVANIE

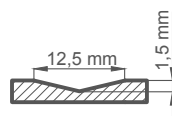

## PRÍPLATKY

továrenské priechodné vrtanie pre kľučky (tzv. delené)

objednané v sade s krídlom **NOVINKA**

zadarmo

reverzné krídlo	79,50 €* / 97,78 €**
výplň plná doska	39,70 €* / 48,83 €**
výplň z perforovanej drevotriesky <b>NOVINKA</b>	34,60 €* / 42,56 €**
štandardná alebo mini rekuperačná skratka, ventilačný výrez štandard alebo mini (str. 153)	8,20 €* / 10,09 €**
poldrážkové a bezpoldrážkové krídlo „100“	30,00 €* / 36,90 €**
dodatkový spodný nosník (možnosť skrátenia krídla vo vlastnej réžii do max 8 cm)	8,20 €* / 10,09 €**
kovové krytky na pánty v poldrážkovom krídle (farba: brúsený nikel, patina, chróm lesk, mosadz lesk, biela a čierna); cena za sadu na 1 pánt	3,60 €* / 4,43 €**
zmena na pánty, protiplech a zámok v čiernej farbe pre poldrážkové krídla	21,50 €* / 26,45 €**
padacia tesniaca lišta	35,90 €* / 44,16 €**
výmena za magnetický zámok v čiernej, bielej alebo zlatej farbe pre bezpoldrážkové a reverzné krídla	8,20 €* / 10,09 €**
zmena na pánty a protiplech v čiernej, bielej alebo zlatej farbe pre bezpoldrážkové krídla	21,50 €* / 26,45 €**
vnútorný drevený rám (boky a hore, dole MDF)	13,80 €* / 16,97 €**
norma CZ2112 / PL2112	44,10 €* / 54,24 €**

## UV LAK

230,50 €\* / 283,51 €\*\*



BIELY TITÁNOVÝ UV



KAŠMÍR TITÁNOVÝ UV

**NOVINKA**

## OSTUPNÉ RIEŠENIA (str. 158-169)

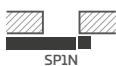

SP1N



SP1C



ZN1



DD

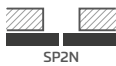

SP2N

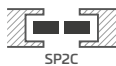

SP2C



ZN2

## DOSTUPNÉ ŠÍRKY KRÍDIEL

60 70 80N<sup>2)</sup> 80 90 100

\* CENA BEZ DPH, \*\* CENA S DPH, \*/\*\* Cena krídla, nezahrňa kľučku a zárubňu

<sup>2)</sup> iba pre bezpoldrážkové a reverzné krídla



# UNO PREMIUM

LAKOVANÉ POLDRÁŽKOVÉ, BEZPOLDRÁŽKOVÉ A REVERZNÉ KRÍDLA DVERÍ



UNO PREMIUM s kľučkou BELLA SLIM lesklá mosadz

Bezpodrážkové dvere, 8 cm obložka, spojenie zárubne 90°, pohľad zo strany zárubne



Podrážkové dvere, 8 cm obložka, spojenie zárubne 45°, pohľad zo strany zárubne



Podrážkové dvere, 6 cm obložka, spojenie zárubne 45°, pohľad zo strany pántov



UNO PREMIUM s kľučkou CUBE čierny mat



## UV LAK

206,20 €\* / 253,63 €\*\*



BIELY TITÁNOVÝ UV



KAŠMÍR TITÁNOVÝ UV

**NOVINKA**

## OSTUPNÉ RIEŠENIA (str. 158-169)

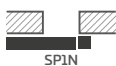

SP1N



SP1C



ZN1

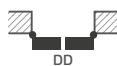

DD

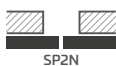

SP2N

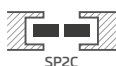

SP2C



ZN2

## DOSTUPNÉ ŠÍRKY KRÍDIEL **NOVINKA**

60N <sup>2)</sup>	60	65	70N <sup>2)</sup>	70	75	80N <sup>2)</sup>	80	85	90N <sup>2)</sup>
90	95	100	110						

## KONŠTRUKCIA

- poldrážkové, reverzné alebo bezpoldrážkové krídlo
- vnútorný rám z MDF pokrytý dvoma HDF doskami
- voliteľne za príplatek vnútorný drevený rám (boky a hore, dole MDF) pokrytý dvoma doskami HDF
- stabilizačná výplň „včelí plást“ alebo za príplatek plná doska ako výplň alebo perforovanej drevotriesky **NOVINKA**
- voliteľne za príplatek panely rozširujúce zárubne a rímša a pilastre str. 155-157
- možnosť skrátenia krídla vo vlastnej réžii podrobnosti str. 153

## DOKONČENIE

- krídla a zárubne natreté vodným lakom vytvrdzovaným UV technológiou, ktorá umožňuje dosiahnuť vysokú odolnosť voči náročným podmienkam používania
- Hrana krídla vyrobená v štandardnej technológii

## KOVANIA

- tri čapové závesy skrutkované v poldrážkovom krídle strieborné alebo za príplatek čierne
- dva pánty (za príplatek tretí) skryté v bezpoldrážkovom krídle a dva pánty v reverznom krídle (za príplatek tretí) lakované v striebornej farbe (voliteľne za príplatek v čiernej, zlatej alebo bielej farbe); pánty sú dodávané a oceňované so zárubňou
- západka-zasúvací zámok v poldrážkovom krídle a magnetický v bezpoldrážkovom krídle (voliteľne západka-zasúvací): na kľúč, patentnú vložku, úsporný alebo s blokovaním v striebornej farbe (za príplatek čiernej); voliteľne za príplatek magnetický zámok v čiernej, zlatej alebo bielej farbe
- magnetický zámok v reverznom krídle: na kľúč, patentnú vložku, úsporný alebo s blokovaním v striebornej farbe; voliteľne za príplatek v čiernej, zlatej alebo bielej farbe

## PRÍPLATKY

továrenské priechodné vŕtanie pre kľučky (tzv. delené)

objednané v sade s krídlom **NOVINKA**

zadarmo

reverzné krídlo	79,50 €* / 97,78 €**
výplň plná doska	39,70 €* / 48,83 €**
výplň z perforovanej drevotriesky <b>NOVINKA</b>	34,60 €* / 42,56 €**
štandardná alebo mini rekuperačná skratka, ventilačný výrez štandard alebo mini (str. 153)	8,20 €* / 10,09 €**
poldrážkové a bezpoldrážkové krídlo „100“	30,00 €* / 36,90 €**
poldrážkové a bezpoldrážkové krídlo „110“	60,30 €* / 74,17 €**
dodatkový spodný nosník (možnosť skrátenia krídla vo vlastnej réžii do max 8 cm)	8,20 €* / 10,09 €**
kovové krytky na pánty v poldrážkovom krídle (farba: brúsený nikel, patina, chróm lesk, mosadz lesk, biela a čierna); cena za sadu na 1 pánt	3,60 €* / 4,43 €**
zmena na pánty, protiplech a zámok v čiernej farbe pre poldrážkové krídla	21,50 €* / 26,45 €**
padacia tesniaca lišta	35,90 €* / 44,16 €**
výmena za magnetický zámok v čiernej, bielej alebo zlatej farbe pre bezpoldrážkové a reverzné krídla	8,20 €* / 10,09 €**
zmena na pánty a protiplech v čiernej, bielej alebo zlatej farbe pre bezpoldrážkové krídla	21,50 €* / 26,45 €**
bulaj nerezová oceľ: leštený „chróm“ alebo brúsená „satina“ a čierny mat; sklo decormat mliečne, čire sklo, priemer bulaja: vnútorný 235 mm, vonkajší 350 mm)	159,70 €* / 196,43 €** 251,00 €* / 308,73 €** (čierny mat)
vnútorný drevený rám (boky a hore, dole MDF)	13,80 €* / 16,97 €**
norma CZ2112 / PL2112	44,10 €* / 54,24 €**

\* CENA BEZ DPH, \*\* CENA S DPH, \*/\*\* Cena krídla, nezahrňa kľučku a zárubňu

<sup>2)</sup> iba pre bezpoldrážkové a reverzné krídla

# TURAN

LAKOVANÉ POLDRÁŽKOVÉ, BEZPOLDRÁŽKOVÉ A REVERZNÉ KRÍDLA DVERÍ



finalista  
súťaže

2019



TURAN 8<sup>3)</sup> v norme CZ2112 / PL2112, s lepeným zasklením VSG 221 čiernym, s kľučkou QUANTA FIT čierny mat



TURAN 1



TURAN 2



TURAN 3



TURAN 4



TURAN 5



TURAN 6



TURAN 7<sup>1)</sup>



TURAN 8

<sup>1)</sup> na fotografii je zobrazená verzia REVERZ

TURAN 8<sup>3)</sup> s kľučkou BELLA SLIM čierny mat



## KONŠTRUKCIA

- poldrážkové, bezpoldrážkové alebo za príplatok reverzné krídlo vyrobené technológiou STILE
- vertikálne a horizontálne rámy z MDF dosky, pokryté dyhou a natreté odolným lakom UV
- voliteľne za príplatok vertikálne rámy z vrstveného lepeného dreva obložené doskami HDF a MDF
- v modeli TURAN 8<sup>3)</sup> panel z dosky HDF odolnej voči vlhkosti hr. 3 mm je obojstranne nalepený na sklo. Hrana panelu je vždy vo farbe krídla.
- výplne z MDF dosky s hrúbkou 16 mm frézované a natreté odolným UV lakom
- voliteľne za príplatok panely rozširujúce zárubne a rímša a pilastre str. 155-157
- možnosť skrátenia krídla vo vlastnej rėžii podrobnosti str. 153
- **model TURAN 8 za cenu 417,20 €\* / 513,16 €\*\***

## DOKONČENIE

- krídla a zárubne natreté vodným lakom vytvrdzovaným UV technológiou, ktorá umožňuje dosiahnuť vysokú odolnosť voči náročným podmienkam používania

## KOVANIA

- tri strieborné 2-čapové pánty s nastavením v horizontálnej rovine v poldrážkovom krídle alebo za príplatok čierne
- dva závesy (za príplatok tretí) skryté v bezpoldrážkovom krídle lakované v striebornej farbe (voliteľne za príplatok v čiernej, zlatej alebo bielej farbe); závesy sú dodávané a oceňované so zárubňou
- západka-zasúvací zámok v poldrážkovom krídle a magnetický (voliteľne západka-zasúvací) v bezpoldrážkovom krídle: na kľúč, patentovú vložku, úsporný alebo so zámkom v striebornej farbe (za príplatok čiernej); voliteľne za príplatok magnetický zámok v čiernej, zlatej alebo bielej farbe

## ZASKLENIE

- model TURAN 1 a TURAN 8 kalené mliečne alebo číre sklo 4 mm a za príplatok lepené sklo VSG 221 mliečne alebo čierne bezpečnostné, obojstranne hladké alebo dekoratívne kalené sklo 4 mm relief a point **NOVINKA** pre TURAN 1 (sklo relief a point z jednej strany hladké)
- model TURAN 7 dostupný jednostranne so zrkadlom. Druhá strana – lakovaná doska UV. Avers – zrkadlo zo strany pántov.
- model TURAN 8 pevná šírka zasklenia - 50 mm

## PRÍPLATKY

továrenské priechodné vrtanie pre kľučku (tzv. delené) objednané v sade s krídlom	zadarmo
reverzné krídlo	108,70 €* / 133,70 €**
štandardná alebo mini rekuperačná skratka, ventilačný výrez štandard alebo mini (str. 153)	8,20 €* / 10,09 €**
poldrážkové a bezpoldrážkové krídlo „100“	30,00 €* / 36,90 €**
kovové krytky na pánty v poldrážkovom krídle (farba: brúsený nikel, patina, chróm lesk, mosadz lesk, biela a čierna); cena za sadu na 1 pánt	3,60 €* / 4,43 €**
zmena na pánty, protiplech a zámok v čiernej farbe pre poldrážkové krídla	21,50 €* / 26,45 €**
lepené sklo VSG 221 bezpečnostné, obojstranne hladké (platí pre TURAN 1 a TURAN 8) alebo dekoratívne sklo	
mliečna .....	109,00 €* / 134,07 €**
čierna, relief a point.....	149,00 €* / 183,27 €**
padacia tesniaca lišta	35,90 €* / 44,16 €**
výmena na magnetický zámok v čiernej, bielej alebo zlatej farbe pre bezpoldrážkové krídla	8,20 €* / 10,09 €**
zmena na pánty a protiplech v čiernej, bielej alebo zlatej farbe pre bezpoldrážkové krídla	21,50 €* / 26,45 €**
norma CZ2112 / PL2112	+15% k cene krídla pred príplatkami
vislé rámičky z lepeného dreva	29,20 €* / 35,92 €**

## UV LAK

od 329,20 €\* / 404,92 €\*\*<sup>3)</sup>



## OSTUPNÉ RIEŠENIA (str. 158-169)

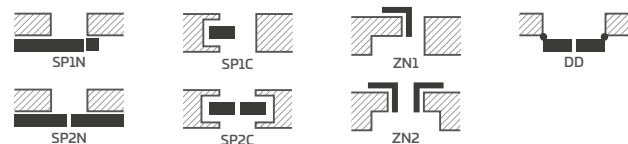

## DOSTUPNÉ ŠÍRKY KRÍDIEL

60 70 80N<sup>2)</sup> 80 90 100

## FRÉZOVANIE

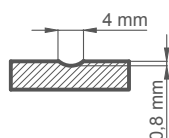

\* CENA BEZ DPH, \*\* CENA S DPH, \*\*\*/\*\* Cena krídla, nezahrňa kľučku a zárubňu

<sup>2)</sup> iba pre bezpoldrážkové krídla

<sup>3)</sup> model TURAN 8 za cenu 417,20 €\* / 513,16 €\*\*



# MILDA

LAKOVANÉ POLDRÁŽKOVÉ, BEZPOLDRÁŽKOVÉ A REVERZNÉ KRÍDLA DVERÍ

odporúčany  
produkt



2019



MILDA 4 s kľučkou CUBE PREMIUM čierny mat



MILDA 1



MILDA 2



MILDA 3



MILDA 4



MILDA 5

MILDA 2 s kľučkou CUBE PREMIUM čierny mat



## KONŠTRUKCIA

- poldrážkové, reverzné alebo bezpoldrážkové krídlo
- vnútorný rám z MDF pokrytý dvoma HDF doskami
- voliteľne za príplatek vnútorný drevený rám (boky a hore, dole MDF) pokrytý dvoma doskami HDF
- stabilizačná výplň „včelí plást“ alebo za príplatek plná doska ako výplň alebo perforovanej drevotriesky **NOVINKA**
- voliteľne za príplatek panely rozširujúce zárubne a rímsa a pilastre str. 155-157
- možnosť skrátenia krídla vo vlastnej réžii podrobnosti str. 153

## DOKONČENIE

- krídla a zárubne natreté vodným lakom vytvrdzovaným UV technológiou, ktorá umožňuje dosiahnuť vysokú odolnosť voči náročným podmienkam používania
- hrana krídla vyrobená v štandardnej alebo bezpoldrážkovej technológii

## KOVANIA

- tri čapové závesy skrutkované v poldrážkovom krídle strieborné alebo za príplatek čierne
- dva pánty (za príplatek tretí) skryté v bezpoldrážkovom krídle a dva pánty (za príplatek tretí) v reveznom krídle lakované v striebornej farbe (voliteľne za príplatek v čiernej, zlatej alebo bielej farbe); pánty sú dodávané a oceňované so zárubňou
- západka-zasúvací zámok v poldrážkovom krídle a magnetický v bezpoldrážkovom krídle (voliteľne západka-zasúvací): na kľúč, patentnú vložku, úsporný alebo s blokovaním v striebornej farbe (za príplatek čiernej); voliteľne za príplatek magnetický zámok v čiernej, zlatej alebo bielej farbe
- magnetický zámok v reverznom krídle: na kľúč, patentnú vložku, úsporný alebo s blokovaním v striebornej farbe; voliteľne za príplatek v čiernej, zlatej alebo bielej farbe

## FRÉZOVANIE

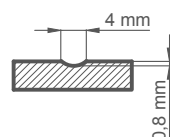

## PRÍPLATKY

továrenské priechodné vŕtanie pre kľučky (tzv. delené)  
objednané v sade s krídlom **NOVINKA**

zadarmo

reverzné krídlo	79,50 €* / 97,78 €**
výplň plná doska	39,70 €* / 48,83 €**
výplň z perforovanej drevotriesky <b>NOVINKA</b>	34,60 €* / 42,56 €**
štandardná alebo mini rekuperačná skratka, ventilačný výrez štandard alebo mini (str. 153)	8,20 €* / 10,09 €**
poldrážkové a bezpoldrážkové krídlo „100“	30,00 €* / 36,90 €**
dodatočný spodný nosník (možnosť skrátenia krídla vo vlastnej réžii do max 8 cm)	8,20 €* / 10,09 €**
kovové krytky na pánty v poldrážkovom krídle (farba: brúsený nikel, patina, chróm lesk, mosadz lesk, biela a čierna); cena za sadu na 1 pánt	3,60 €* / 4,43 €**
zmena na pánty, protiplech a zámok v čiernej farbe pre poldrážkové krídla	21,50 €* / 26,45 €**
padacia tesniaca lišta	35,90 €* / 44,16 €**
výmena za magnetický zámok v čiernej, bielej alebo zlatej farbe pre bezpoldrážkové a reverzné krídla	8,20 €* / 10,09 €**
zmena na pánty a protiplech v čiernej, bielej alebo zlatej farbe pre bezpoldrážkové krídla	21,50 €* / 26,45 €**
vnútorný drevený rám (boky a hore, dole MDF)	13,80 €* / 16,97 €**
norma GZ2112 / PL2112	44,10 €* / 54,24 €**

## UV LAK

250,00 €\* / 307,50 €\*\*



BIELY TITÁNOVÝ UV

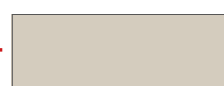

KAŠMÍR TITÁNOVÝ UV

**NOVINKA**

## OSTUPNÉ RIEŠENIA (str. 158-169)

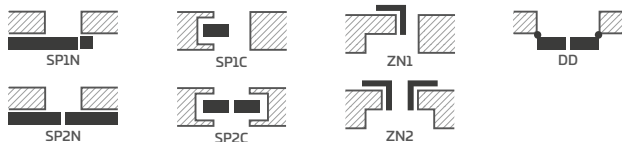

## DOSTUPNÉ ŠÍRKY KRÍDIEL

60 70 80N<sup>2)</sup> 80 90 100

\* CENA BEZ DPH, \*\* CENA S DPH, \*/\*\* Cena krídla, nezahrňa kľučku a zárubňu

<sup>2)</sup> iba pre bezpoldrážkové a reverzné krídla



# SYLENA

LAKOVANÉ POLDRÁŽKOVÉ, BEZPOLDRÁŽKOVÉ A REVERZNÉ KRÍDLA DVERÍ



SYLENA 5 s kľučkou BELLA SLIM lesklá mosadz



SYLENA 1  
218,20 €\* / 268,39 €\*\*



SYLENA 2  
218,20 €\* / 268,39 €\*\*



SYLENA 3  
218,20 €\* / 268,39 €\*\*



SYLENA 4  
218,20 €\* / 268,39 €\*\*



SYLENA 5  
218,20 €\* / 268,39 €\*\*



SYLENA 6  
230,50 €\* / 283,51 €\*\*



SYLENA 7  
230,50 €\* / 283,51 €\*\*



SYLENA 8  
230,50 €\* / 283,51 €\*\*

SYLVENA 3 s kľučkou BELLA SLIM čiernymat



## KONŠTRUKCIA

- poldrážkové, reverzné alebo bezpoldrážkové krídlo
- vnútorný rám z MDF pokrytý dvoma HDF doskami
- voliteľne za príplatok vnútorný drevený rám (boky a hore, dole MDF) pokrytý dvoma doskami HDF
- stabilizačná výplň „včelí plást“ alebo za príplatok plná doska ako výplň alebo perforovanej drevotriesky **NOVINKA**
- voliteľne za príplatok panely rozširujúce zárubne a rímsa a pilastre str. 155-157
- možnosť skrátenia krídla vo vlastnej réžii podrobnosti str. 153

## DOKONČENIE

- krídla a zárubne natreté vodným lakom vytvrdzovaným UV technológiou, ktorá umožňuje dosiahnuť vysokú odolnosť voči náročným podmienkam používania
- hrana krídla vyrobená v štandardnej alebo bezpoldrážkovej technológii

## KOVANIA

- tri čapové závesy skrutkované v poldrážkovom krídle strieborné alebo za príplatok čierne
- dva závesy (za príplatok tretí) skryté v bezpoldrážkovom krídle a dva závesy (za príplatok tretí) v reverznom krídle lakované v striebornej farbe (voliteľne za príplatok v čiernej, zlatej alebo bielej farbe); závesy sú dodávané a oceňované so zárubňou
- západka-zasúvací zámok v poldrážkovom krídle a magnetický v bezpoldrážkovom krídle (voliteľne západka-zasúvací): na kľúč, patentnú vložku, úsporný alebo s blokovaním v striebornej farbe (za príplatok čiernej); voliteľne za príplatok magnetický zámok v čiernej, zlatej alebo bielej farbe
- magnetický zámok v reverznom krídle: na kľúč, patentnú vložku, úsporný alebo s blokovaním v striebornej farbe; voliteľne za príplatok v čiernej, zlatej alebo bielej farbe

## FRÉZOVANIE

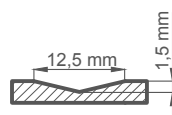

## PRÍPLATKY

továrenské priechodné vŕtanie pre kľučky (tzv. delené)  
objednané v sade s krídlom **NOVINKA**

zadarmo

reverzné krídlo	79,50 €* / 97,78 €**
výplň plná doska	39,70 €* / 48,83 €**
výplň z perforovanej drevotriesky <b>NOVINKA</b>	34,60 €* / 42,56 €**
štandardná alebo mini rekuperačná skratka, ventilačný výrez štandard alebo mini (str. 153)	8,20 €* / 10,09 €**
poldrážkové a bezpoldrážkové krídlo „100“	30,00 €* / 36,90 €**
dodatočný spodný nosník (možnosť skrátenia krídla vo vlastnej réžii do max 8 cm)	8,20 €* / 10,09 €**
kovové krytky na pánty v poldrážkovom krídle (farba: brúsený nikel, patina, chróm lesk, mosadz lesk, biela a čierna); cena za sadu na 1 pánt	3,60 €* / 4,43 €**
zmena na pánty, protiplech a zámok v čiernej farbe pre poldrážkové krídla	21,50 €* / 26,45 €**
padacia tesniaca lišta	35,90 €* / 44,16 €**
výmena za magnetický zámok v čiernej, bielej alebo zlatej farbe pre bezpoldrážkové a reverzné krídla	8,20 €* / 10,09 €**
zmena na pánty a protiplech v čiernej, bielej alebo zlatej farbe pre bezpoldrážkové krídla	21,50 €* / 26,45 €**
vnútorný drevený rám (boky a hore, dole MDF)	13,80 €* / 16,97 €**
norma CZ2112 / PL2112	44,10 €* / 54,24 €**

## UV LAK

CENA OD 218,20 €\* / 268,39 €\*\*



BIELY TITÁNOVÝ UV



KAŠMÍR TITÁNOVÝ UV

**NOVINKA**

## OSTUPNÉ RIEŠENIA (str. 158-169)

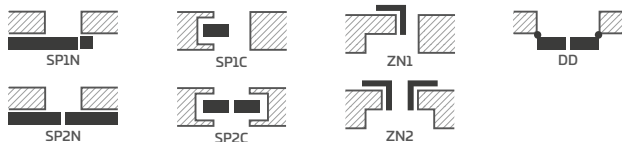

## DOSTUPNÉ ŠÍRKY KRÍDIEL

60 70 80N<sup>2)</sup> 80 90 100

\* CENA BEZ DPH, \*\* CENA S DPH, \*/\*\* Cena krídla, nezahrňa kľučku a zárubňu

<sup>2)</sup> iba pre bezpoldrážkové a reverzné krídla



# INTARZIE

DEKORATÍVNA VLOŽKA ZAROVNANÁ S POVRCHOM FÓLIE



ALTAMURA 1 v dekore ČIERNY ST CPL, s intarziou LUX 614, s kľučkou QUANTA FIT čierny mat

INTARZIA LUX ČERVENÁ, MODRÁ a OLIVOVÁ

NOVINKA

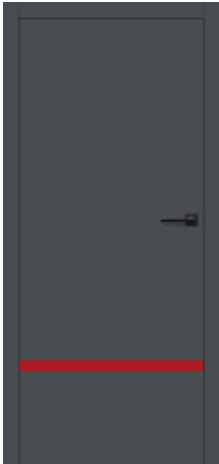

intarzia **LUX 617**  
 príplatok 72,10 €\* / 88,68 €\*\*

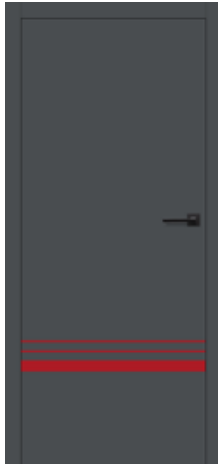

intarzia **LUX 618**  
 príplatok 72,10 €\* / 88,68 €\*\*

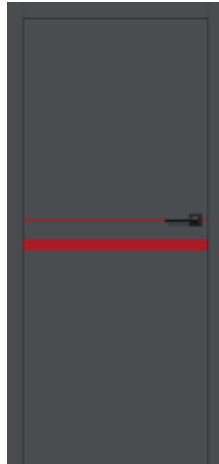

intarzia **LUX 619**  
 príplatok 72,10 €\* / 88,68 €\*\*



intarzia **LUX 620**  
 príplatok 72,10 €\* / 88,68 €\*\*



intarzia **LUX 621**  
 príplatok 72,10 €\* / 88,68 €\*\*



intarzia **LUX 703**  
 príplatok 72,10 €\* / 88,68 €\*\*



intarzia **LUX 704**  
 príplatok 72,10 €\* / 88,68 €\*\*



intarzia **LUX 712**  
 príplatok 72,10 €\* / 88,68 €\*\*



intarzia **LUX 713**  
 príplatok 72,10 €\* / 88,68 €\*\*

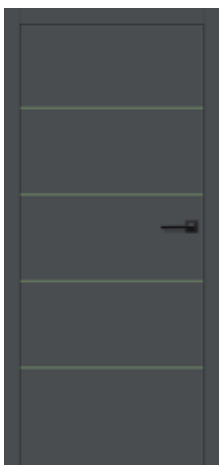

intarzia **LUX 807**  
 príplatok 72,10 €\* / 88,68 €\*\*

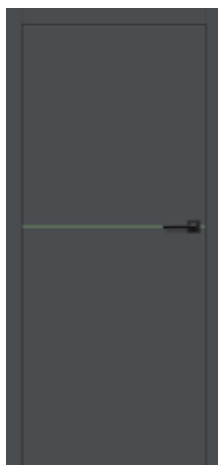

intarzia **LUX 814**  
 príplatok 72,10 €\* / 88,68 €\*\*

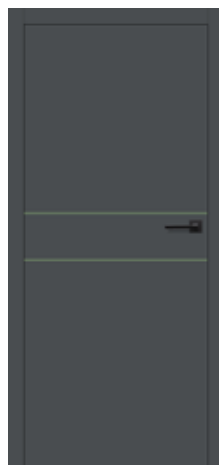

intarzia **LUX 816**  
 príplatok 72,10 €\* / 88,68 €\*\*

Zarúbaňa a krídlo ANTRACIT ST CPL

Intarzie sú umiestnené z oboch strán krídla a zarovnané s jeho plochou. Šírka intarzie je 8 mm alebo 50 mm. Intarzie v červenej, modrej a olivovej farbe sú dostupné vo všetkých kombináciách rovnako ako čierne, ocelové, zlaté, dubové či medené intarzie.

Dostupná farebnosť intarzií LUX:  
 brúsená oceľ **LUX 100**, čierna **LUX 200**, dub (zhodný s DUB KLASIK CPL 0,2 a 0,7) **LUX 300**,  
 brúsené zlato **LUX 400**, brúsená meď **LUX 500**,  
 červená **LUX 600**, modrá **LUX 700**, olivová **LUX 800**

Prezentované intarzie je možné voliteľne za príplatok použiť v nižšie uvedených modeloch dostupných v norme PL a CZ2112 / PL2112 (ak sú dostupné):

- UNO PREMIUM fólia
- ALTAMURA 1
- FORTECA RC2 a RC3
- HERSE SET EKO 30 dB
- HERSE SET 32 dB
- HERSE SET AKUSTIC 39 dB
- LEDA EI30 a EI60

# INTARZIE

DEKORATIVNÁ VLOŽKA ZAROVNANÁ S POVRCHOM FÓLIE

## INTARZIA LUX ČIERNA



intarzia **LUX 217**  
priplatok 72,10 €\* / 88,68 €\*\*



intarzia **LUX 218**  
priplatok 72,10 €\* / 88,68 €\*\*



intarzia **LUX 219**  
priplatok 72,10 €\* / 88,68 €\*\*



intarzia **LUX 220**  
priplatok 72,10 €\* / 88,68 €\*\*



intarzia **LUX 221**  
priplatok 72,10 €\* / 88,68 €\*\*



intarzia **LUX 203**  
priplatok 72,10 €\* / 88,68 €\*\*



intarzia **LUX 204**  
priplatok 72,10 €\* / 88,68 €\*\*



intarzia **LUX 212**  
priplatok 72,10 €\* / 88,68 €\*\*



intarzia **LUX 213**  
priplatok 72,10 €\* / 88,68 €\*\*



intarzia **LUX 207**  
priplatok 72,10 €\* / 88,68 €\*\*



intarzia **LUX 214**  
priplatok 72,10 €\* / 88,68 €\*\*



intarzia **LUX 216**  
priplatok 72,10 €\* / 88,68 €\*\*

zárubňa ČIERNY ST CPL krídlo DUB KLASIK CPL

Intarzie sú umiestnené z oboch strán krídla a zarovnané s jeho plochou. Šírka intarzie je 8 mm alebo 50 mm.

Dostupná farebnosť intarzií LUX:  
brúsená oceľ **LUX 100**, čierna **LUX 200**, dub (zhodný s DUB KLASIK CPL 0,2 a 0,7) **LUX 300**,  
brúsené zlato **LUX 400**, brúsená meď **LUX 500**,  
červená **LUX 600**, modrá **LUX 700**, olivová **LUX 800**

Prezentované intarzie je možné voľiteľne za príplatok použiť v nižšie uvedených modeloch dostupných v norme PL a CZ2112 / PL2112 (ak sú dostupné):

- UNO PREMIUM fólia
- ALTAMURA 1
- FORTEGA RC2 a RC3
- HERSE SET EKO 30 dB
- HERSE SET 32 dB
- HERSE SET AKUSTIC 39 dB
- LEDA EI30 a EI60

## INTARZIA LUX DUB



intarzia **LUX 317**  
príplatok 72,10 €\* / 88,68 €\*\*



intarzia **LUX 318**  
príplatok 72,10 €\* / 88,68 €\*\*



intarzia **LUX 319**  
príplatok 72,10 €\* / 88,68 €\*\*



intarzia **LUX 320**  
príplatok 72,10 €\* / 88,68 €\*\*



intarzia **LUX 321**  
príplatok 72,10 €\* / 88,68 €\*\*



intarzia **LUX 303**  
príplatok 72,10 €\* / 88,68 €\*\*



intarzia **LUX 304**  
príplatok 72,10 €\* / 88,68 €\*\*



intarzia **LUX 312**  
príplatok 72,10 €\* / 88,68 €\*\*



intarzia **LUX 313**  
príplatok 72,10 €\* / 88,68 €\*\*



intarzia **LUX 307**  
príplatok 72,10 €\* / 88,68 €\*\*



intarzia **LUX 314**  
príplatok 72,10 €\* / 88,68 €\*\*



intarzia **LUX 316**  
príplatok 72,10 €\* / 88,68 €\*\*

záružňa DUB KLASIK CPL 0,2 krídlo BIELA ST CPL

Intarzie sú umiestnené z oboch strán krídla a zarovnané s jeho plochou. Šírka intarzie je 8 mm alebo 50 mm.

Dostupná farebnosť intarzií LUX:  
brúsená oceľ **LUX 100**, čierna **LUX 200**, dub (zhodný s DUB KLASIK CPL 0,2 a 0,7) **LUX 300**,  
brúsené zlato **LUX 400**, brúsená meď **LUX 500**,  
červená **LUX 600**, modrá **LUX 700**, olivová **LUX 800**

Prezentované intarzie je možné voliteľne za príplatok použiť v nižšie uvedených modeloch dostupných v norme PL a CZ2112 / PL2112 (ak sú dostupné):

- UNO PREMIUM fólia
- ALTAMURA 1
- FORTECA RC2 a RC3
- HERSE SET EKO 30 dB
- HERSE SET 32 dB
- HERSE SET AKUSTIC 39 dB
- LEDA EI30 a EI60



# INTARZIE

DEKORATÍVNA VLOŽKA ZAROVNANÁ S POVRCHOM FÓLIE

## INTARZIA LUX KARTÁČOVANÁ OCEĽ

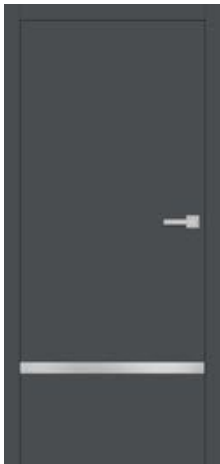

intarzia **LUX 117**  
priplatok 72,10 €\* / 88,68 €\*\*

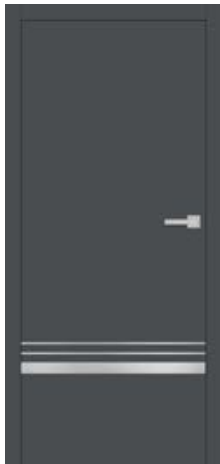

intarzia **LUX 118**  
priplatok 72,10 €\* / 88,68 €\*\*



intarzia **LUX 119**  
priplatok 72,10 €\* / 88,68 €\*\*



intarzia **LUX 120**  
priplatok 72,10 €\* / 88,68 €\*\*



intarzia **LUX 121**  
priplatok 72,10 €\* / 88,68 €\*\*



intarzia **LUX 103**  
priplatok 72,10 €\* / 88,68 €\*\*



intarzia **LUX 104**  
priplatok 72,10 €\* / 88,68 €\*\*



intarzia **LUX 112**  
priplatok 72,10 €\* / 88,68 €\*\*



intarzia **LUX 113**  
priplatok 72,10 €\* / 88,68 €\*\*



intarzia **LUX 107**  
priplatok 72,10 €\* / 88,68 €\*\*

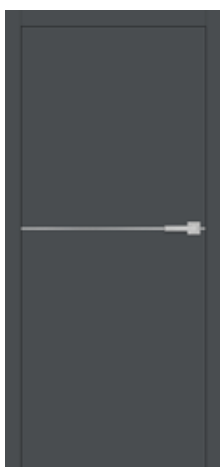

intarzia **LUX 114**  
priplatok 72,10 €\* / 88,68 €\*\*

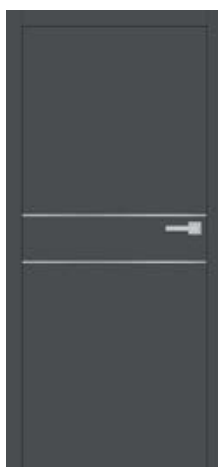

intarzia **LUX 116**  
priplatok 72,10 €\* / 88,68 €\*\*

Zárubňa a krdlo ANTRACIT ST CPL

Intarzie sú umiestnené z oboch strán kridla a zarovnané s jeho plochou. Šírka intarzie je 8 mm alebo 50 mm.

Dostupná farebnosť intarzií LUX:  
brúsená oceľ **LUX 100**, čierna **LUX 200**, dub (zhodný s DUB KLASIK CPL 0,2 a 0,7) **LUX 300**,  
brúsené zlato **LUX 400**, brúsená meď **LUX 500**,  
červená **LUX 600**, modrá **LUX 700**, olivová **LUX 800**

Prezentované intarzie je možné voľiteľne za príplatok použiť v nižšie uvedených modeloch dostupných v norme PL a CZ2112 / PL2112 (ak sú dostupné):

- UNO PREMIUM fólia
- ALTAMURA 1
- FORTEGA RC2 a RC3
- HERSE SET EKO 30 dB
- HERSE SET 32 dB
- HERSE SET AKUSTIC 39 dB
- LEDA EI30 a EI60

Na fotografiách sú zobrazené bezpoldrážkové dvere s úsporným zámkom, v ostatných typoch dverí sa pozície zámkov môžu líšiť.

## INTARZIA LUX KARTÁČOVANÁ MEĎ



intarzia **LUX 517**  
príplatok 72,10 €\* / 88,68 €\*\*



intarzia **LUX 518**  
príplatok 72,10 €\* / 88,68 €\*\*



intarzia **LUX 519**  
príplatok 72,10 €\* / 88,68 €\*\*



intarzia **LUX 520**  
príplatok 72,10 €\* / 88,68 €\*\*



intarzia **LUX 521**  
príplatok 72,10 €\* / 88,68 €\*\*



intarzia **LUX 503**  
príplatok 72,10 €\* / 88,68 €\*\*



intarzia **LUX 504**  
príplatok 72,10 €\* / 88,68 €\*\*



intarzia **LUX 512**  
príplatok 72,10 €\* / 88,68 €\*\*



intarzia **LUX 513**  
príplatok 72,10 €\* / 88,68 €\*\*



intarzia **LUX 507**  
príplatok 72,10 €\* / 88,68 €\*\*



intarzia **LUX 514**  
príplatok 72,10 €\* / 88,68 €\*\*



intarzia **LUX 516**  
príplatok 72,10 €\* / 88,68 €\*\*

záružňa a krídlo ŠALVIA ST CPL

Intarzie sú umiestnené z oboch strán krídla a zarovnané s jeho plochou. Šírka intarzie je 8 mm alebo 50 mm.

Dostupná farebnosť intarzií LUX:  
brúsená oceľ **LUX 100**, čierna **LUX 200**, dub (zhodný s DUB KLASIK CPL 0,2 a 0,7) **LUX 300**,  
brúsené zlato **LUX 400**, brúsená meď **LUX 500**,  
červená **LUX 600**, modrá **LUX 700**, olivová **LUX 800**

Prezentované intarzie je možné voliteľne za príplatok použiť v nižšie uvedených modeloch dostupných v norme PL a CZ2112 / PL2112 (ak sú dostupné):

- UNO PREMIUM fólia
- ALTAMURA 1
- FORTECA RC2 a RC3
- HERSE SET EKO 30 dB
- HERSE SET 32 dB
- HERSE SET AKUSTIC 39 dB
- LEDA EI30 a EI60



# INTARZIE

DEKORATÍVNA VLOŽKA ZAROVNANÁ S POVRCHOM FÓLIE

## INTARZIA LUX KARTÁČOVANÉ ZLATO

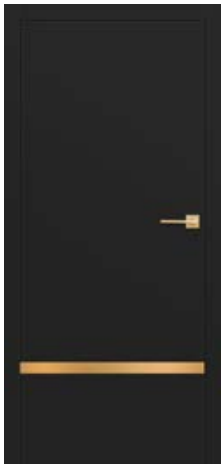

intarzia **LUX 417**  
priplatok 72,10 €\* / 88,68 €\*\*

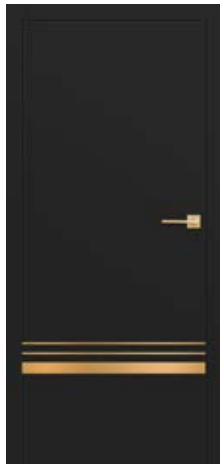

intarzia **LUX 418**  
priplatok 72,10 €\* / 88,68 €\*\*



intarzia **LUX 419**  
priplatok 72,10 €\* / 88,68 €\*\*

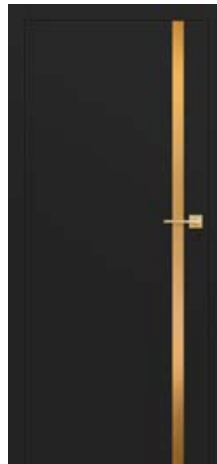

intarzia **LUX 420**  
priplatok 72,10 €\* / 88,68 €\*\*



intarzia **LUX 421**  
priplatok 72,10 €\* / 88,68 €\*\*



intarzia **LUX 403**  
priplatok 72,10 €\* / 88,68 €\*\*

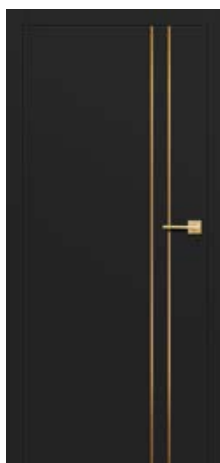

intarzia **LUX 404**  
priplatok 72,10 €\* / 88,68 €\*\*

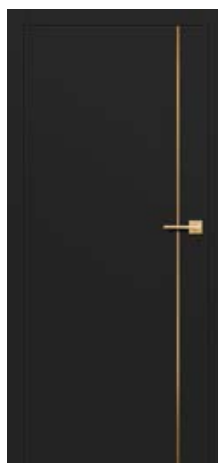

intarzia **LUX 412**  
priplatok 72,10 €\* / 88,68 €\*\*



intarzia **LUX 413**  
priplatok 72,10 €\* / 88,68 €\*\*

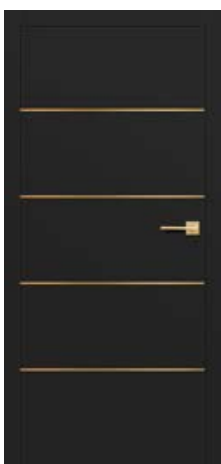

intarzia **LUX 407**  
priplatok 72,10 €\* / 88,68 €\*\*



intarzia **LUX 414**  
priplatok 72,10 €\* / 88,68 €\*\*

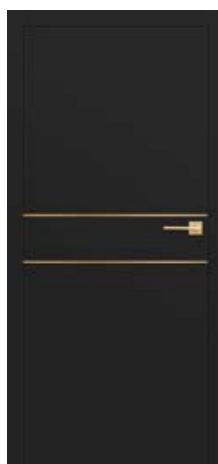

intarzia **LUX 416**  
priplatok 72,10 €\* / 88,68 €\*\*

Zárubňa a kridlo ČIERNY ST CPL

Intarzie sú umiestnené z oboch strán kridla a zarovnané s jeho plochou. Šírka intarzie je 8 mm alebo 50 mm.

Dostupná farebnosť intarzií LUX:  
brúsená oceľ **LUX 100**, čierna **LUX 200**, dub (zhodný s DUB KLASIK CPL 0,2 a 0,7) **LUX 300**,  
brúsené zlato **LUX 400**, brúsená meď **LUX 500**,  
červená **LUX 600**, modrá **LUX 700**, olivová **LUX 800**

Prezentované intarzie je možné voľiteľne za príplatok použiť v nižšie uvedených modeloch dostupných v norme PL a CZ2112 / PL2112 (ak sú dostupné):

- UNO PREMIUM fólia
- ALTAMURA 1
- FORTEGA RC2 a RC3
- HERSE SET EKO 30 dB
- HERSE SET 32 dB
- HERSE SET AKUSTIC 39 dB
- LEDA EI30 a EI60

Na fotografiách sú zobrazené bezpoldrážkové dvere s úsporným zámkom, v ostatných typoch dverí sa pozície zámkov môžu líšiť.

# INTARZIE

DEKORATÍVNA VLOŽKA ZAROVNANÁ S POVRCHOM FÓLIE



ALTAMURA 1 v dekore ČIERNY ST CPL, s intarziou LUX 421, s kľučkou BELLA SLIM štvorcová mosadz satén



# BALDUR

POLDRÁŽKOVÉ, BEZPOLDRÁŽKOVÉ A REVERZNÉ INTERIÉROVÉ KRÍDLA



BALDUR 1 v dekore DUB PRÍRODNÝ PREMIUM, so zárubňou v dekore ČIERNY ST CPL, s kľučkou QUBIK čierny mat

BALDUR 1 v dekore DUB RETRO CPL, so zárubňou v dekore ČIERNY ST CPL, s kľučkou CUBE PREMIUM čierny mat



BALDUR 1

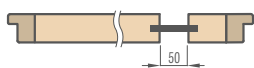

Kalene mliečne sklo 8 mm alebo za príplatok sklo VSG/ESG 441 mliečna alebo čierna tabuľa.

BALDUR 3 v dekore DUB ST CPL, so zárubňou v dekore ČIERNY ST CPL, s kľučkou CUBE PREMIUM čierny mat



BALDUR 3

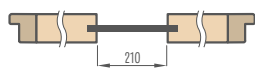

Kalene mliečne sklo 8 mm alebo za príplatok sklo VSG/ESG 441 mliečna alebo čierna tabuľa.

**NOVINKA**

BALDUR 9 v dekore DUB KLASIK CPL, so zárubňou v dekore ČIERNY ST CPL, s kľučkou CUBE PREMIUM čierny mat



BALDUR 9

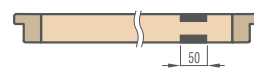

Čierne lacobel sklo 4 mm vlepéné obojstranne do krídla a zarovnané s jeho povrchom.

## KONŠTRUKCIA

- poldrážkové, reverzné alebo bezpoldrážkové krídlo
- vnútorný rám z MDF pokrytý dvoma HDF doskami
- voliteľne za príplatok vnútorný drevený rám (boky a hore, dole MDF) pokrytý dvoma doskami HDF
- stabilizačná výplň „včelí plást“<sup>8)</sup> alebo za príplatok plná doska<sup>8)</sup> ako výplň alebo perforovanej drevotriesky **NOVINKA**
- voliteľne za príplatok panely rozširujúce zárubne a rímsa a pilastre str. 155-157

## DOKONČENIE

- HDF doska pokrytá fóliou PREMIUM alebo CPL
- Hrana krídla vyrobená v poldrážkovej štandardnej alebo bezpoldrážkovej technológii v laminátoch CPL 0,2 olepená ABS hranou a len vo farbe krídla alebo za príplatok štandardnou čiernou hranou
- reverzné krídlo je dostupné len s hranou STANDARD a v dekoroch PREMIUM a ST CPL
- hrana krídla olepená hranou vo farbe plochy alebo voliteľne v hladkej čiernej farbe (v dekore DUB PRÍRODNÝ PRIEČNY PREMIUM čierna hrana s priečnou štruktúrou). Hrana v čiernych farbách je olepená čiastočne po obvode (dve zvislé a horná) a pri skle.
- voliteľná (za príplatok) ochrana hrán pre spodnú časť krídla dverí **NOVINKA**
- krídlo BALDUR 1 poldrážkové a bezpoldrážkové len pre dekor BIELA ST CPL je voliteľne vyrobené v technológii soft (bez viditeľných pozdĺžnych spojov fólie na hrane), ktorá vyžaduje za príplatok plnú dosku. Technológia soft nie je dostupná v norme CZ2112 / PL2112.
- v posuvných systémoch má BALDUR 1 v spodnej časti viditeľný profil s výškou 17 mm v hliníkovej alebo čiernej farbe

## KOVANIA

- tri čapové závesy skrutkované v poldrážkovom krídle strieborné alebo za príplatok čierne
- dva skryté pánty (za príplatok tretí) v bezpoldrážkovom krídle a dva pánty (za príplatok tretí) v reverznom krídle lakované v striebornej farbe (voliteľne za príplatok v čiernej, zlatej alebo bielej farbe); pánty sú dodávané a oceňované so zárubňou
- jazýčkový-zasúvací zámok v poldrážkovom krídle a magnetický v bezpoldrážkovom krídle (voliteľne jazýčkový-zasúvací): na kľúč, patentovú vložku, úsporný alebo s blokádou v striebornej farbe (za príplatok čiernej); voliteľne za príplatok magnetický zámok v čiernej, zlatej alebo bielej farbe
- Magnetický zámok v reverznom krídle: na kľúč, patentovú vložku, úsporný alebo s blokádou v striebornej farbe; voliteľne za príplatok v čiernej, zlatej alebo bielej farbe

## ZASKLENIE

- BALDUR 1, 3 kalené mliečne sklo 8 mm alebo za príplatok lepené a kalené sklo VSG/ESG 441 bezpečnostná tabuľa, mliečna alebo čierna, obojstranne hladká
- BALDUR 9 **NOVINKA** sklo 4 mm čierne zarovnané obojstranne s povrchom krídla
- vizuálna šírka skla: BALDUR 1 a 9 – 50 mm, BALDUR 3 – 210 mm

## PREMIUM a ST CPL

273,80 €\* / 336,77 €\*\*

## CPL 0,2

293,60 €\* / 361,13 €\*\*

## CPL

			2)	
2)	2)			
2)				

## PREMIUM

			<h2>PRÍPLATKY</h2>

továrenské priechodné vrtanie pre kľučku (tzv. delené)

objednané v sade s krídlom **NOVINKA**

zadarmo

reverzné krídlo (nedostupné v CPL 0,2 a pre BALDUR 1 s hranou SOFT)	79,50 €* / 97,78 €**
výplň plná doska <sup>8)</sup>	39,70 €* / 48,83 €**
výplň z perforovanej drevotriesky <b>NOVINKA</b>	34,60 €* / 42,56 €**
štandardná alebo mini rekuperačná skratka, ventilačný výrez štandard alebo mini (str. 153)	8,20 €* / 10,09 €**
poldrážkové a bezpoldrážkové krídlo „100“	16,20 €* / 19,93 €**
sklo VSG/ESG 441 mliečna alebo čierna tabuľa BALDUR 1 .....mliečna 27,90 €* / 34,32 €**, čierna 27,90 €* / 34,32 €** BALDUR 3 ..... mliečna 63,60 €* / 78,23 €**, čierna 63,60 €* / 78,23 €**	
kovové krytky na pánty v poldrážkovom krídle (brúsený nikel, patina, chróm lesk, mosadz lesk, biela a čierna)	3,60 €* / 4,43 €** cena za sadu na 1 pánt
zmena na pánty, protiplech a zámok v čiernej farbe pre poldrážkové krídla	21,50 €* / 26,45 €**
čierna úprava hrany krídla	20,00 €* / 24,60 €**
výmena za magnetický zámok v čiernej, bielej alebo zlatej farbe pre bezpoldrážkové a reverzné krídla	8,20 €* / 10,09 €**
zmena na pánty a protiplech v čiernej, bielej alebo zlatej farbe pre bezpoldrážkové krídla	21,50 €* / 26,45 €**
vnútorný drevený rám (boky a hore, dole MDF)	13,80 €* / 16,97 €**
ochrana spodnej časti krídla s hranou <sup>9)</sup> <b>NOVINKA</b>	13,80 €* / 16,97 €**
norma CZ2112 / PL2112	+ 15 % k cene krídla pred príplatkami

## DOSTUPNÉ ŠÍRKY KRÍDIEL **NOVINKA**

60N <sup>7)</sup>	60	65	70N <sup>7)</sup>	70	75	80N <sup>6)</sup>	80	85	90N <sup>7)</sup>
90	95	100							

## OSTUPNÉ RIEŠENIA<sup>3)</sup> (str. 158-169)



## TYPY HRÁN



DOKONČENIE HRANY KRÍDLA ČIERNE HLADKÉ



DOKONČENIE HRANY KRÍDLA ČIERNE PRIEČNE

## VENTILAČNÝ VÝREZ



<sup>1)</sup> biela hladká fólia imitujúca natretý povrch

<sup>2)</sup> špeciálna povrchová úprava **AntiFinger** obmedzujúca znečistenie a stopy po odtlačkoch prstov

<sup>3)</sup> model BALDUR 3 nie je dostupný v posuvných systémoch ani v dvojkrídlových dverách

<sup>4)</sup> len verzia soft pre BALDUR 1 poldrážkový a bezpoldrážkový v dekore BIELA ST CPL a dostupná len za príplatok s plnou výplňou (možnosť soft nie je dostupná v norme CZ2112 / PL2112)

<sup>5)</sup> v kompletácii je zárubňa vyrobená v dekore DUB PRÍRODNÝ PREMIUM

<sup>6)</sup> iba pre bezpoldrážkové a reverzné krídla

<sup>7)</sup> iba BALDUR 1 a BALDUR 9 bezpoldrážkový a reverzný, nedostupné v hrane soft

<sup>8)</sup> výplň nie je dostupná v prevedení BALDUR 9

<sup>9)</sup> nie je dostupná pre ventilačné podrezanie a povrchovú úpravu SOFT

\* CENA BEZ DPH, \*\* CENA S DPH, \*/\*\* Cena krídla, nezahŕňa kľučku a zárubňu



# UNO PREMIUM

POLDRÁŽKOVÉ, BEZPOLDRÁŽKOVÉ A REVERZNÉ INTERIÉROVÉ KRÍDLA



UNO PREMIUM v dekore DUB PREMIUM, so zárubňou v dekore ČIERNY ST CPL, s kľučkou CUBE PREMIUM čierny mat

UNO PREMIUM v dekore DUB PRÍRODNÝ PRIEČNY PREMIUM, s kľučkou CUBE čierny mat



UNO PREMIUM v dekore JASEŇ GRAFT PREMIUM, s kľučkou CUBE čierny mat



UNO PREMIUM v dekore ORECH KLASIK PREMIUM, s kľučkou CUBE čierny mat

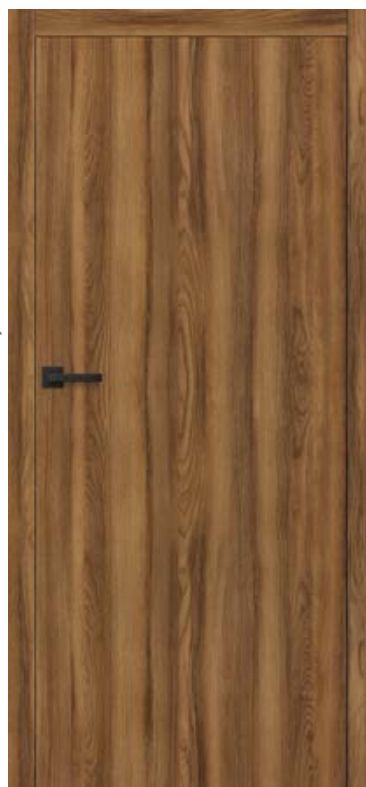

UNO PREMIUM v dekore BELLY PREMIUM, s kľučkou BELLA SLIM čierny/mat



**PREMIUM**  110,80 €\* / 136,28 €\*\*

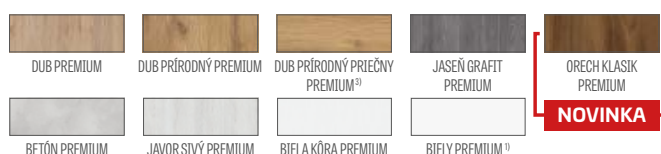

**DOSTUPNÉ ŠÍRKY KRÍDIEL** **NOVINKA**



**DOSTUPNÉ RIEŠENIA** (str. 158-169)

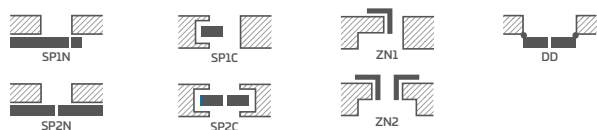

**TYPY HRÁN**



<sup>1)</sup> biela hladká fólia imitujúca natretý povrch

<sup>3)</sup> v kompletácii je zárubňa vyrobená v dekore DUB PRÍRODNÝ PREMIUM

<sup>4)</sup> iba pre bezpoldrážkové a reverzné krídla

<sup>5)</sup> nie je k dispozícii pre ventilačný podrezaný diel

\* CENA BEZ DPH, \*\* CENA S DPH, \*/\*\* Cena krídla, nezahrňa kľučku a zárubňu

## KONŠTRUKCIA

- poldrážkové, reverzné alebo bezpoldrážkové krídlo
- vnútorný rám z MDF pokrytý dvoma HDF doskami
- voliteľne za príplatok vnútorný drevený rám (boky a hore, dole MDF) pokrytý dvoma doskami HDF
- stabilizačná výplň „včelí plást“
- za príplatok výplň plná doska alebo perforovanej drevotriesky **NOVINKA**
- voliteľne za príplatok panely rozširujúce zárubne a rímša a pilastre str. 155-157
- možnosť skrátenia krídla vo vlastnej rézii podrobnosti str. 153

## DOKONČENIE

- HDF doska pokrytá PREMIUM fóliou
- hrana krídla vyrobená v poldrážkovej štandardnej alebo bezpoldrážkovej technológii
- hrana olepená hranou vo farbe plochy krídla alebo voliteľne v čiernej hladkej farbe (v dekore DUB PRÍRODNÝ PRIEČNY PREMIUM čierna hrana s priečnou štruktúrou)
- voliteľná (za príplatok) ochrana hrán pre spodnú časť krídla dverí **NOVINKA**
- vložky (intarzie) farba: brúsená oceľ, čierna, brúsené zlato a DUB KLASIK CPL o šírke 8 mm alebo 50 mm zarovnané s plochou krídla, na oboch stranách krídla, str. 100-107

## KOVANIA

- tri čapové závesy skrutkované v poldrážkovom krídle strieborné alebo za príplatok čierne
- dva skryté pánty (za príplatok tretí) v bezpoldrážkovom krídle a dva pánty (za príplatok tretí) v reverznom krídle lakované v striebornej farbe (voliteľne za príplatok v čiernej, zlatej alebo bielej farbe); pánty sú dodávané a oceňované so zárubňou
- jazýčkový-zasúvací zámok v poldrážkovom krídle a magnetický v bezpoldrážkovom krídle (voliteľne jazýčkový-zasúvací): na kľúč, patentovú vložku, úsporný alebo s blokádou v striebornej farbe (za príplatok čiernej); voliteľne za príplatok magnetický zámok v čiernej, zlatej alebo bielej farbe
- Magnetický zámok v reverznom krídle: na kľúč, patentovú vložku, úsporný alebo s blokádou v striebornej farbe; voliteľne za príplatok v čiernej, zlatej alebo bielej farbe

## PRÍPLATKY

továrenské priechodné vrtanie pre kľučku (tzv. delené)

objednané v sade s krídlom **NOVINKA** zadarmo

reverzné krídlo	79,50 €* / 97,78 €**
výplň plná doska	39,70 €* / 48,83 €**
výplň z perforovanej drevotriesky <b>NOVINKA</b>	34,60 €* / 42,56 €**
zosilnenie pre samozatvárač	8,20 €* / 10,09 €**
ramenný samozatvárač (strieborný, čierny, biely, hnedý)	79,50 €* / 97,78 €**
dodatkový spodný nosník (možnosť skrátenia svojpomocne do max 8 cm)	8,20 €* / 10,09 €**
kovové puzdrá okrúhle a štvorcové (4 ks) povrchová úprava: brúsený nikel, patina, biele a čierne	31,80 €* / 39,11 €**
drevoimitujúce plastové puzdrá (4 ks)	6,20 €* / 7,63 €**
rekuperačná skratka štandard alebo mini, ventilačný výrez štandard alebo mini (str. 153) alebo ventilačná mriežka	8,20 €* / 10,09 €**
poldrážkové a bezpoldrážkové krídlo „100“	16,20 €* / 19,93 €**
poldrážkové a bezpoldrážkové krídlo „110“	31,80 €* / 39,11 €**
padacia tesniaca lišta	35,90 €* / 44,16 €**
kovové krytky na pánty v poldrážkovom krídle (brúsený nikel, patina, lesklý chróm, lesklá mosadz, biela a čierna)	3,60 €* / 4,43 €** cena za sadu na 1 pánt
zmena na pánty, protiplech a zámok v čiernej farbe pre poldrážkové krídla	21,50 €* / 26,45 €**
bulaj z nehrdzavejúcej ocele: leštený „chróm“ alebo brúsená „satina“ a čierny mat; sklo decormat mliečne, číre sklo, priemer bulaja: vnútorný 235 mm, vonkajší 350 mm)	159,70 €* / 196,43 €** 251,00 €* / 308,73 €** (čierny mat)
čierne prevedenie hrany krídla	20,00 €* / 24,60 €**
výmena za magnetický zámok v čiernej, bielej alebo zlatej farbe pre bezpoldrážkové a reverzné krídla	8,20 €* / 10,09 €**
zmena na pánty a protiplech v čiernej, bielej alebo zlatej farbe pre bezpoldrážkové krídla	21,50 €* / 26,45 €**
vnútorný drevený rám (boky a hore, dole MDF)	13,80 €* / 16,97 €**
intarzia LUX; verzie na výber str. 100-107	72,10 €* / 88,68 €**
ochrana spodnej časti krídla s hranou <sup>5)</sup> <b>NOVINKA</b>	13,80 €* / 16,97 €**

norma CZ2112 / PL2112

+ 15 % k cene krídla pred príplatkami



# ALTAMURA

POLDRÁŽKOVÉ, BEZPOLDRÁŽKOVÉ A REVERZNÉ INTERIÉROVÉ KRÍDLA



ALTAMURA 1 v dekore RETRO CPL, s kľučkou QUANTA FIT čierny mat, s bulajom čierny mat



ALTAMURA 1



ALTAMURA 2



ALTAMURA 3



ALTAMURA 4



stredový panel



ALTAMURA 5



ALTAMURA 6



ALTAMURA 7



ALTAMURA 8



panel mriežka



spodný panel

## KONŠTRUKCIA

- poldrážkové, reverzné alebo bezpoldrážkové krídlo
- vnútorný rám z MDF pokrytý dvoma HDF doskami
- voliteľne za príplatok vnútorný drevený rám (boky a hore, dole MDF) pokrytý dvoma doskami HDF
- stabilizačná výplň „včelí plást“ alebo za príplatok plná doska ako výplň alebo perforovanej drevotriesky **NOVINKA**
- voliteľne za príplatok panely rozširujúce zárubne a rímsa a pilastre str. 155-157
- možnosť skrátenia krídla vo vlastnej režií podrobnosti str. 153

## DOKONČENIE

- HDF doska pokrytá fóliou
- hrana krídla vyrobená v technológii STANDARD
- lamináty CPL 0,2 a 0,7 dostupné výlučne v hrane STANDARD, ktorá je olepená ABS hranou iba vo farbe krídla alebo za príplatok štandardnou čiernou hranou
- hrana (dokončenie štandard alebo bezpoldrážkové) olepená hranou vo farbe plochy alebo voliteľne v hladkej čiernej farbe (v dekore DUB PRÍRODNÝ PRIEČNY PREMIUM čierna hrana s priečnou štruktúrou)
- voliteľná (za príplatok) ochrana hrán pre spodnú časť krídla dverí **NOVINKA**
- pre ALTAMURA 1 sú za príplatok dostupné obojstranné vložky (intarzie) uvedené na str. 100-107

## KOVANIA

- tri čapové závesy skrutkované v poldrážkovom krídle strieborné alebo za príplatok čierne
- dva závesy (za príplatok tretí) skryté v bezpoldrážkovom krídle a dva závesy v reverznom krídle (za príplatok tretí) lakované v striebornej farbe (voliteľne za príplatok v čiernej, zlatej alebo bielej farbe); závesy sú dodávané a oceňované so zárubňou
- jazyčkový-zasúvací zámok v poldrážkovom krídle a magnetický v bezpoldrážkovom krídle (voliteľne jazyčkový-zasúvací): na kľúč, patentovú vložku, úsporný alebo s blokadou v striebornej farbe (za príplatok čiernej); voliteľne za príplatok magnetický zámok v čiernej, zlatej alebo bielej farbe
- magnetický zámok v reverznom krídle: na kľúč, patentovú vložku, úsporný alebo s blokadou v striebornej farbe; voliteľne za príplatok v čiernej, zlatej alebo bielej farbe

## ZASKLENIE

- v štandarde kalené sklo decormat - mliečne, číre alebo za príplatok VSG 221 mliečne bezpečnostné obojstranne hladké
- možnosť zmeny strany zasklenia na REVERZ (AVERZ štandardné zasklenie), str. 154

MODEL	GREKO	PREMIUM a ST CPL	CPL 0,2	CPL 0,7
1	94,10 €* / 115,74 €**	110,80 €* / 136,28 €**	138,70 €* / 170,60 €**	174,40 €* / 214,51 €**
2	155,10 €* / 190,77 €**	170,50 €* / 209,72 €**	194,60 €* / 239,36 €**	230,50 €* / 283,51 €**
3, 5, 7	141,00 €* / 173,43 €**	158,20 €* / 194,59 €**	182,30 €* / 224,23 €**	217,90 €* / 268,02 €**
4, 6, 8	127,90 €* / 157,32 €**	146,90 €* / 180,69 €**	170,50 €* / 209,72 €**	206,20 €* / 253,63 €**

## GREKO



## CPL

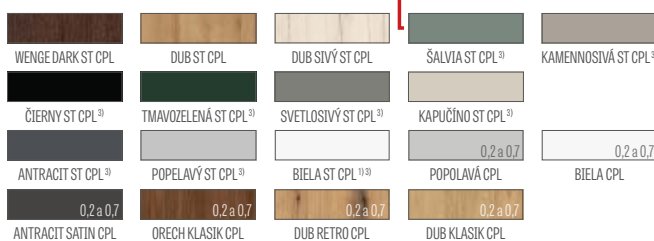

## PREMIUM



## PRÍPLATKY

továrenské priechodné vŕtanie pre kľučku (tzv. delené) objednané v sade s krídlom <b>NOVINKA</b>	zadarmo
<b>reverzné krídlo</b> (nedostupné v CPL 0,2 a 0,7)	79,50 €* / 97,78 €**
výplň plná doska	39,70 €* / 48,83 €**
výplň z perforovanej drevotriesky <b>NOVINKA</b>	34,60 €* / 42,56 €**
zosilnenie pre samozatvárač	8,20 €* / 10,09 €**
ramenný samozatvárač (strieborný, čierny, biely, hnedý)	79,50 €* / 97,78 €**
dodatočný spodný nosník (možnosť skrátenia svojpomocne na max 8 cm)	8,20 €* / 10,09 €**
rekuperačný skrátený štandard alebo mini, ventilačný výrez štandard alebo mini (str. 153) alebo ventilačná mriežka	8,20 €* / 10,09 €**
kovové puzdrá okrúhle alebo štvorcové (4 ks) povrchová úprava brúsený nikel, patina, biele a čierne	31,80 €* / 39,11 €**
plastové puzdrá	6,20 €* / 7,63 €**
poldrážkové a bezpoldrážkové krídlo „100“ poldrážkové a bezpoldrážkové krídlo „110“	16,20 €* / 19,93 €** 31,80 €* / 39,11 €**
lepené sklo VSG 221 mliečne sklo	
ALTAMURA 2	81,00 €* / 99,63 €**
ALTAMURA 3	57,20 €* / 70,36 €**
ALTAMURA 4	21,80 €* / 26,81 €**
ALTAMURA 5, 7	26,40 €* / 32,47 €**
ALTAMURA 6, 8	13,10 €* / 16,11 €**
padacia tesniaca lišta	35,90 €* / 44,16 €**
kovové krytky na závesy v poldrážkovom krídle (brúsený nikel, patina, lesklý chróm, lesklá mosadz, biela a čierna)	3,60 €* / 4,43 €** cena za komplet na 1 záves
zmena na pánty, protiplech a zámok v čiernej farbe pre poldrážkové krídla	21,50 €* / 26,45 €**
v modeli ALTAMURA 1 dostupný bulaj z nehrdzavejúcej ocele: leštený chróm alebo brúsená satina a čierny mat; sklo decormat mliečne, číre sklo, pr. bulaja: vnút. 235 mm, vonk. 350 mm (čierny mat)	159,70 €* / 196,43 €** 251,00 €* / 308,73 €**

panel z nehrdzavejúcej ocele (obojstranne montovaný len pre poldrážkové krídla STANDARD) výška 300 mm	
- spodný ALTAMURA 1, 3, 4, 6, 8	91,30 €* / 112,30 €**
- stredný ALTAMURA 1, 4	91,30 €* / 112,30 €**
- spodný s ventiláciou ALTAMURA 1, 3, 4, 6, 8	99,20 €* / 122,02 €**
čierna úprava hrany krídla	20,00 €* / 24,60 €**
výmena za magnetický zámok v čiernej, bielej alebo zlatej farbe pre bezpoldrážkové a reverzné krídla	8,20 €* / 10,09 €**
zmena na pánty a protiplech v čiernej, bielej alebo zlatej farbe pre bezpoldrážkové krídla	21,50 €* / 26,45 €**
vnútorný drevený rám (boky a hore, dole MDF)	13,80 €* / 16,97 €**
v modeli ALTAMURA 1 intarzia LUX; verzie na výber str. 100-107	72,10 €* / 88,68 €**
ochrana spodnej časti krídla s hranou <sup>7)</sup>	13,80 €* / 16,97 €**
norma CZ2112 / PL2112	+ 15 % k cene krídla pred príplatkami

## DOSTUPNÉ ŠÍRKY KRÍDIEL **NOVINKA**

60N <sup>6)</sup>	60	65	70N <sup>6)</sup>	70	75	80N <sup>6)</sup>	80	85	90N <sup>6)</sup>
90	95	100	110						

## OSTUPNÉ RIEŠENIA (str. 158-169)



## TYPY HRÁN

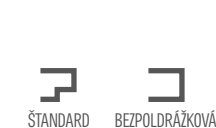

## RÁM PRI SKLE

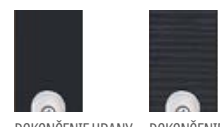

- biela hladká fólia imitujúca maľovaný povrch
- špeciálna povrchová úprava **AntiFinger** obmedzujúca znečistenie a stopy po odtlačkoch prstov
- v kompletácii je zárubňa vyrobená v dekore DUB PRÍRODNÝ PREMIUM
- len pre bezpoldrážkové a reverzné krídla
- len pre ALTAMURA 1 bezpoldrážková a reverzná
- nie je k dispozícii pre ventilačný podrezaný diel

\* CENA BEZ DPH, \*\* CENA S DPH, \*\*\* Cena krídla, nezahrňa kľučku a zárubňu



# ANSEDONIA

POLDRÁŽKOVÉ, BEZPOLDRÁŽKOVÉ A REVERZNÉ INTERIÉROVÉ KRÍDLA



ANSEDONIA 4 v dekore DUB SIVÝ ST CPL, s kľučkou TOPAZ inox



ANSEDONIA 1



ANSEDONIA 2



ANSEDONIA 3



ANSEDONIA 4



ANSEDONIA 5



ANSEDONIA 6



ANSEDONIA 7



ANSEDONIA 8



ANSEDONIA 9



ANSEDONIA 10



ANSEDONIA 11



ANSEDONIA 12

## KONŠTRUKCIA

- poldrážkové, reverzné alebo bezpoldrážkové krídlo
- vnútorný rám z MDF pokrytý dvoma HDF doskami
- voliteľne za príplatok vnútorný drevený rám (boky a hore, dole MDF) pokrytý dvoma doskami HDF
- stabilizačná výplň „včelí plást“ alebo za príplatok plná doska ako výplň alebo perforovanej drevotriesky **NOVINKA**
- voliteľne za príplatok panely rozširujúce zárubne a rímsa a pilastre str. 155-157
- možnosť skrátenia krídla vo vlastnej režií podrobnosti str. 153

## DOKONČENIE

- HDF doska pokrytá fóliou
- hrana krídla vyrobená technológiou STANDARD.
- lamináty CPL 0,2 a 0,7 dostupné výlučne v hrane STANDARD, ktorá je olepená ABS hranou iba vo farbe krídla alebo za príplatok štandardnou čiernou hranou
- hrana (dokončenie štandard alebo bezpoldrážkové) olepená hranou vo farbe plochy alebo voliteľne v hladkej čiernej farbe (v dekore DUB PRÍRODNÝ PRIEČNY PREMIUM čierna hrana s priečnou štruktúrou)
- voliteľná (za príplatok) ochrana hrán pre spodnú časť krídla dverí **NOVINKA**

## KOVANIA

- tri čapové závesy skrutkované v poldrážkovom krídle strieborné alebo za príplatok čierne
- dva závesy (za príplatok tretí) skryté v bezpoldrážkovom krídle a dva závesy v reverznom krídle (za príplatok tretí) lakované v striebornej farbe (voliteľne za príplatok v čiernej, zlatej alebo bielej farbe); závesy sú dodávané a oceňované so zárubňou
- jazýčkový-zasúvací zámok v poldrážkovom krídle a magnetický v bezpoldrážkovom krídle (voliteľne jazýčkový-zasúvací): na kľúč, patentovú vložku, úsporný alebo s blokádou v striebornej farbe (za príplatok čiernej); voliteľne za príplatok magnetický zámok v čiernej, zlatej alebo bielej farbe
- Magnetický zámok v reverznom krídle: na kľúč, patentovú vložku, úsporný alebo s blokádou v striebornej farbe; voliteľne za príplatok v čiernej, zlatej alebo bielej farbe

## ZASKLENIE

- v štandarde kalené sklo decormat - mliečne, priehľadné alebo za príplatok VSG 221 mliečne bezpečnostné obojstranne hladké
- možnosť zmeny strany zasklenia na REVERZ (AVERZ štandardné zasklenie), str. 154

GREKO	PREMIUM a ST CPL	CPL 0,2	CPL 0,7
132,10 €* / 162,48 €**	150,30 €* / 184,87 €**	205,90 €* / 253,26 €**	257,40 €* / 316,60 €**

### GREKO



### CPL

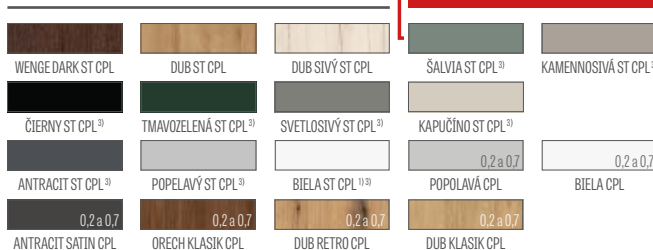

### PREMIUM

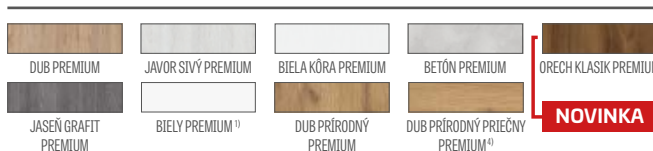

## PRÍPLATKY

továrenské priechodné vrtanie pre kľučky (tzv. delené) objednané v sade s krídlom <b>NOVINKA</b>	zadarmo
reverzné krídlo (nedostupné v CPL 0,2 a 0,7)	79,50 €* / 97,78 €**
výplň plná doska	39,70 €* / 48,83 €**
výplň z perforovanej drevotriesky <b>NOVINKA</b>	34,60 €* / 42,56 €**
zosilnenie pre samozatvárač	8,20 €* / 10,09 €**
ramenný samozatvárač (strieborný, čierny, biely, hnedý)	79,50 €* / 97,78 €**
dodatočný spodný nosník (možnosť skrátenia svojpomocne do max 8 cm)	8,20 €* / 10,09 €**
rekuperačný skrátený štandard alebo mini, ventilačný výrez štandard alebo mini (str. 153) alebo ventilačná mriežka	8,20 €* / 10,09 €**
plastové puzdrá	6,20 €* / 7,63 €**
kovové puzdrá okrúhle alebo štvorcové (4 ks) povrchová úprava brúsený nikel, patina, biela a čierna	31,80 €* / 39,11 €**
poldrážkové a bezpoldrážkové krídlo „100“	16,20 €* / 19,93 €**
lepené sklo VSG 221 mliečne sklo obojstranne hladké cena za 1 ks skla	9,00 €* / 11,07 €**
padacia tesniaca lišta	35,90 €* / 44,16 €**
kovové krytky na závesy v poldrážkovom krídle (brúsený nikel, patina, lesklý chróm, lesklá mosadz, biela a čierna) 1 záves	3,60 €* / 4,43 €**
zmena na pánty, protiplech a zámok v čiernej farbe pre poldrážkové krídla	21,50 €* / 26,45 €**
čierne dokončenie hrany krídla	20,00 €* / 24,60 €**
výmena za magnetický zámok v čiernej, bielej alebo zlatej farbe pre bezpoldrážkové a reverzné krídla	8,20 €* / 10,09 €**
zmena na pánty a protiplech v čiernej, bielej alebo zlatej farbe pre bezpoldrážkové krídla	21,50 €* / 26,45 €**
vnútorný drevený rám (boky a hore, dole MDF)	13,80 €* / 16,97 €**
ochrana spodnej časti krídla s hranou 6) <b>NOVINKA</b>	13,80 €* / 16,97 €**
norma CZ2112 / PL2112	+ 15 % k cene krídla pred príplatkami

## DOSTUPNÉ ŠÍRKY KRÍDIEL **NOVINKA**



## OSTUPNÉ RIEŠENIA (str. 158-169)

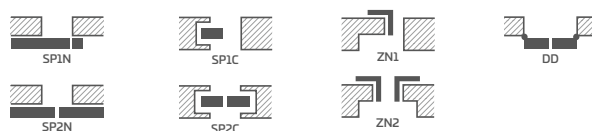

## TYPY HRÁN

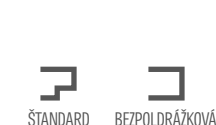

## RÁM PRI SKLE



\* CENA BEZ DPH, \*\* CENA S DPH, \*/\*\* Cena krídla, nezahrňa kľučku a zárubňu

1) biela hladká fólia imitujúca maľovaný povrch

3) špeciálna povrchová úprava **AntiFinger** obmedzujúca znečistenie a stopy po odtlačkoch prstov

4) v kompletácii je zárubňa vyrobená v dekore DUB PRÍRODNÝ PREMIUM

5) len pre bezpoldrážkové a reverzné krídla

6) nie je k dispozícii pre ventilačný podrezaný diel



# LORIENT

POLDRÁŽKOVÉ, BEZPOLDRÁŽKOVÉ A REVERZNÉ INTERIÉROVÉ KRÍDLA



LORIENT 1 v dekore ANTRACIT ST CPL, s kľučkou TOPAZ inox



LORIENT 1



LORIENT 2



LORIENT 3



LORIENT 4



LORIENT 5



LORIENT 6



LORIENT 7



LORIENT 8



LORIENT 9



LORIENT 10



LORIENT 11



LORIENT 12

## KONŠTRUKCIA

- poldrážkové, reverzné alebo bezpoldrážkové krídlo
- vnútorný rám z MDF pokrytý dvoma HDF doskami
- voliteľne za príplatok vnútorný drevený rám (boky a hore, dole MDF) pokrytý dvoma doskami HDF
- stabilizačná výplň „včelí plást“ alebo za príplatok plná doska ako výplň alebo perforovanej drevotriesky **NOVINKA**
- voliteľne za príplatok panely rozširujúce zárubne a rímsa a pilastre str. 155-157
- možnosť skrátenia krídla vo vlastnej réžii podrobnosti str. 153

## DOKONČENIE

- HDF doska pokrytá fóliou
- hrana krídla vyrobená technológiou STANDARD.
- hrana (dokončenie štandard alebo bezpoldrážkové) olepená hranou vo farbe plochy alebo voliteľne v hladkej čiernej farbe (v dekore DUB PRÍRODNÝ PRIEČNY PREMIUM čierna hrana s priečnou štruktúrou)
- voliteľná (za príplatok) ochrana hrán pre spodnú časť krídla dverí **NOVINKA**

## KOVANIA

- tri čapové závesy skrutkované v poldrážkovom krídle strieborné alebo za príplatok čierne
- dva závesy (za príplatok tretí) skryté v bezpoldrážkovom krídle a dva závesy v reverznom krídle (za príplatok tretí) lakované v striebornej farbe (voliteľne za príplatok v čiernej, zlatej alebo bielej farbe); závesy sú dodávané a oceňované so zárubňou
- jazýčkový-zasúvací zámok v poldrážkovom krídle a magnetický v bezpoldrážkovom krídle (voliteľne jazýčkový-zasúvací): na kľúč, patentovú vložku, úsporný alebo s blokádou v striebornej farbe (za príplatok čiernej); voliteľne za príplatok magnetický zámok v čiernej, zlatej alebo bielej farbe
- Magnetický zámok v reverznom krídle: na kľúč, patentovú vložku, úsporný alebo s blokádou v striebornej farbe; voliteľne za príplatok v čiernej, zlatej alebo bielej farbe

## ZASKLENIE

- v štandarde tvrdené sklo decormat – mliečne, priehľadné alebo za príplatok VSG 221 mliečne bezpečnostné obojstranne hladké
- možnosť zmeny strany zasklenia na REVERZ (AVERZ štandardné zasklenie), str. 154

### GREKO

136,70 €\* / 168,14 €\*\*

### PREMIUM a ST CPL

154,60 €\* / 190,16 €\*\*

### GREKO



### CPL

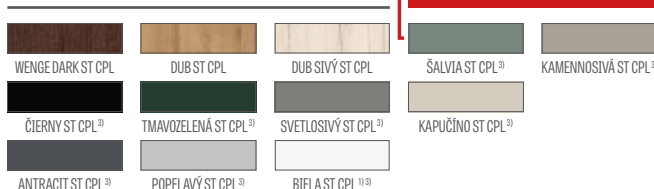

### PREMIUM



## PRÍPLATKY

továrenské priechodné vrtanie pre kľučky (tzv. delené)	zadarmo
objednané v sade s krídlom <b>NOVINKA</b>	
reverzné krídlo	79,50 €* / 97,78 €**
výplň plná doska	39,70 €* / 48,83 €**
výplň z perforovanej drevotriesky <b>NOVINKA</b>	34,60 €* / 42,56 €**
zosilnenie pre samozatvárač	8,20 €* / 10,09 €**
ramenný samozatvárač (strieborný, čierny, biely, hnedý)	79,50 €* / 97,78 €**
dodatočný spodný nosník (možnosť skrátenia svojpomocne na max 8 cm)	8,20 €* / 10,09 €**
rekuperačný skrátený štandard alebo mini, ventilačný výrez štandard alebo mini (str. 153) alebo ventilačná mriežka	8,20 €* / 10,09 €**
plastové puzdrá	6,20 €* / 7,63 €**
kovové puzdrá okrúhle alebo štvorcové (4 ks) povrchová úprava brúsený nikel, patina, biele a čierne	31,80 €* / 39,11 €**
poldrážkové a bezpoldrážkové krídlo „100“	16,20 €* / 19,93 €**
lepené sklo VSG 221 mliečne sklo obojstranne hladké	
LORIENT 1, 4, 7, 10	26,40 €* / 32,47 €**
LORIENT 2, 5, 8, 11	13,10 €* / 16,11 €**
padacia tesniaca lišta	35,90 €* / 44,16 €**
kovové krytky na závesy v poldrážkovom krídle (brúsený nikel, patina, lesklý chróm, lesklá mosadz, biela a čierna)	3,60 €* / 4,43 €** cena za komplet na 1 záves
zmena na pánty, protiplech a zámok v čiernej farbe pre poldrážkové krídla	21,50 €* / 26,45 €**
dokončenie hrany krídla čierne	20,00 €* / 24,60 €**
výmena za magnetický zámok v čiernej, bielej alebo zlatej farbe pre bezpoldrážkové a reverzné krídla	8,20 €* / 10,09 €**
zmena na pánty a protiplech v čiernej, bielej alebo zlatej farbe pre bezpoldrážkové krídla	21,50 €* / 26,45 €**
vnútorný drevený rám (boky a hore, dole MDF)	13,80 €* / 16,97 €**
ochrana spodnej časti krídla s hranou <sup>6)</sup> <b>NOVINKA</b>	13,80 €* / 16,97 €**
norma CZ2112 / PL2112	+ 15 % k cene krídla pred príplatkami

## DOSTUPNÉ ŠÍRKY KRÍDIEL **NOVINKA**



## OSTUPNÉ RIEŠENIA (str. 158-169)

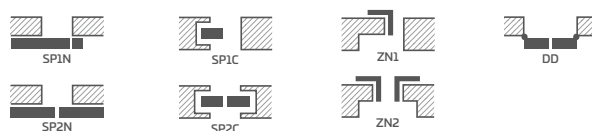

## TYPY HRÁN

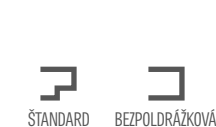

## RÁM PRI SKLE



\* CENA BEZ DPH, \*\* CENA S DPH, \*/\*\* Cena krídla, nezahrňa kľučku a zárubňu

<sup>1)</sup> biela hladká fólia imitujúca maľovaný povrch

<sup>3)</sup> špeciálna povrchová úprava **AntiFinger** obmedzujúca znečistenie a stopy po odtlačkoch prstov

<sup>4)</sup> v kompletácii je zárubňa vyrobená v dekore DUB PRÍRODNÝ PREMIUM

<sup>5)</sup> len pre bezpoldrážkové a reverzné krídla

<sup>6)</sup> nie je k dispozícii pre ventilačný podrezaný diel



# MENTON

POLDRÁŽKOVÉ, BEZPOLDRÁŽKOVÉ A REVERZNÉ INTERIÉROVÉ KRÍDLA



MENTON 1 v dekore ORECH KLASIK CPL, s kľučkou TOPAZ inox



MENTON 1



MENTON 2



MENTON 3



MENTON 4



MENTON 5



MENTON 6



MENTON 7



MENTON 8



MENTON 9



MENTON 10



MENTON 11



MENTON 12

## KONŠTRUKCIA

- poldrážkové, reverzné alebo bezpoldrážkové krídlo
- vnútorný rám z MDF pokrytý dvoma HDF doskami
- voliteľne za príplatok vnútorný drevený rám (boky a hore, dole MDF) pokrytý dvoma doskami HDF
- stabilizačná výplň „včelí plást“ alebo za príplatok plná doska ako výplň alebo perforovanej drevotriesky **NOVINKA**
- voliteľne za príplatok panely rozširujúce zárubne a rímsa a pilastre str. 155-157
- možnosť skrátenia krídla vo vlastnej režií podrobnosti str. 153

## DOKONČENIE

- hrana krídla vyrobená technológiou STANDARD.
- lamináty CPL 0,2 a 0,7 dostupné výlučne v hrane STANDARD, ktorá je olepená ABS hranou iba vo farbe krídla alebo za príplatok štandardnou čiernou hranou
- hrana (dokončenie štandard alebo bezpoldrážkové) olepená hranou vo farbe plochy alebo voliteľne v hladkej čiernej farbe (v dekore DUB PRÍRODNÝ PRIEČNY PREMIUM čierna hrana s priečnou štruktúrou)
- voliteľná (za príplatok) ochrana hrán pre spodnú časť krídla dverí **NOVINKA**

## KOVANIA

- tri čapové závesy skrutkované v poldrážkovom krídle strieborné alebo za príplatok čierne
- dva závesy (za príplatok tretí) skryté v bezpoldrážkovom krídle a dva závesy v reverznom krídle (za príplatok tretí) lakované v striebornej farbe (voliteľne za príplatok v čiernej, zlatej alebo bielej farbe); závesy sú dodávané a oceňované so zárubňou
- jazýčkový-zasúvací zámok v poldrážkovom krídle a magnetický v bezpoldrážkovom krídle (voliteľne jazýčkový-zasúvací): na kľúč, patentovú vložku, úsporný alebo s blokádou v striebornej farbe (za príplatok čiernej); voliteľne za príplatok magnetický zámok v čiernej, zlatej alebo bielej farbe
- Magnetický zámok v reverznom krídle: na kľúč, patentovú vložku, úsporný alebo s blokádou v striebornej farbe; voliteľne za príplatok v čiernej, zlatej alebo bielej farbe

## ZASKLENIE

- v štandarde kalené sklo decormat - mliečne, priehľadné alebo za príplatok VSG 221 mliečne bezpečnostné obojstranne hladké
- možnosť zmeny strany zasklenia na REVERZ (AVERZ štandardné zasklenie), str. 154

GREKO	PREMIUM a ST CPL	CPL 0,2	CPL 0,7
145,60 €* / 179,09 €**	162,60 €* / 200,00 €**	217,90 €* / 268,02 €**	269,50 €* / 331,49 €**

### GREKO

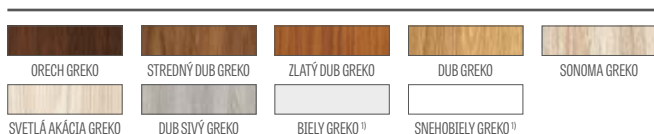

### CPL

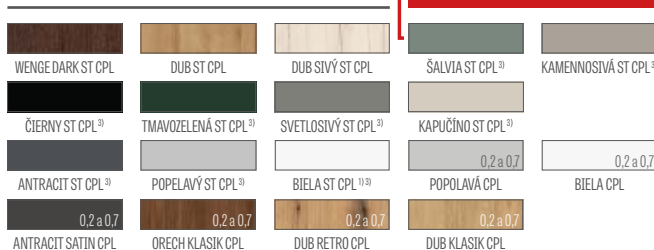

### PREMIUM

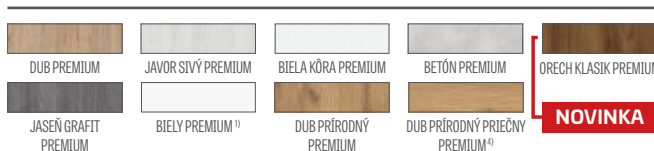

## PRÍPLATKY

továrenské priechodné vrtanie pre kľučky (tzv. delené) objednané v sade s krídlom <b>NOVINKA</b>	zadarmo
reverzné krídlo (nedostupné v CPL 0,2 a 0,7)	79,50 €* / 97,78 €**
výplň plná doska	39,70 €* / 48,83 €**
výplň z perforovanej drevotriesky <b>NOVINKA</b>	34,60 €* / 42,56 €**
zosilnenie pre samozatvárač	8,20 €* / 10,09 €**
ramenný samozatvárač (strieborný, čierny, biely, hnedý)	79,50 €* / 97,78 €**
dodatkový spodný nosník (možnosť skrátenia svojpomocne na max 8 cm)	8,20 €* / 10,09 €**
rekuperačný skrátený štandard alebo mini, ventilačný výrez štandard alebo mini (str. 153) alebo ventilačná mriežka	8,20 €* / 10,09 €**
kovové puzdrá okrúhle alebo štvorcové (4 ks) povrchová úprava brúsený nikel, patina, biela a čierna	31,80 €* / 39,11 €**
plastové puzdrá	6,20 €* / 7,63 €**
poldrážkové a bezpoldrážkové krídlo „100“	16,20 €* / 19,93 €**
lepené sklo VSG 221 mliečne sklo	
MENTON 1, 2, 3 cena za 1 ks. skla .....	17,90 €* / 22,02 €**
MENTON 5, 6, 7 cena za 1 ks. skla .....	9,00 €* / 11,07 €**
MENTON 9, 10, 11 cena za 1 ks. skla .....	6,90 €* / 8,49 €**
padacia tesniaca lišta	35,90 €* / 44,16 €**
kovové krytky na závesy v poldrážkovom krídle (brúsený nikel, patina, lesklý chróm, lesklá mosadz, biela a čierna) 1 záves	3,60 €* / 4,43 €**
zmena na pánty, protiplech a zámok v čiernej farbe pre poldrážkové krídla	21,50 €* / 26,45 €**
čierne dokončenie hrany krídla	20,00 €* / 24,60 €**
výmena za magnetický zámok v čiernej, bielej alebo zlatej farbe pre bezpoldrážkové a reverzné krídla	8,20 €* / 10,09 €**
zmena na pánty a protiplech v čiernej, bielej alebo zlatej farbe pre bezpoldrážkové krídla	21,50 €* / 26,45 €**
vnútorný drevený rám (boky a hore, dole MDF)	13,80 €* / 16,97 €**
ochrana spodnej časti krídla s hranou 6) <b>NOVINKA</b>	13,80 €* / 16,97 €**
norma CZ2112 / PL2112	+ 15 % k cene krídla pred príplatkami

## DOSTUPNÉ ŠÍRKY KRÍDIEL **NOVINKA**



## OSTUPNÉ RIEŠENIA (str. 158-169)

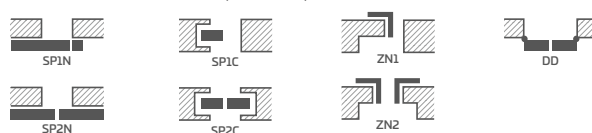

## TYPY HRÁN

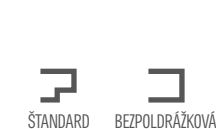

## RÁM PRI SKLE



\* CENA BEZ DPH, \*\* CENA S DPH, \*/\*\* Cena krídla, nezahrňa kľučku a zárubňu

1) biela hladká fólia imitujúca maľovaný povrch

3) špeciálna povrchová úprava **AntiFinger** obmedzujúca znečistenie a stopy po odtlačkoch prstov

4) v kompletácii je zárubňa vyrobená v dekore DUB PRÍRODNÝ PREMIUM

5) len pre bezpoldrážkové a reverzné krídla

6) nie je k dispozícii pre ventilačný podrezaný diel



# SORANO

POLDRÁŽKOVÉ, BEZPOLDRÁŽKOVÉ A REVERZNÉ INTERIÉROVÉ KRÍDLA



SORANO 1 v dekore WENGE DARK ST CPL, s kľučkou TOPAZ inox



SORANO 1



SORANO 2



SORANO 3



SORANO 4



SORANO 5



SORANO 6



SORANO 7



SORANO 8



SORANO 9



SORANO 10



SORANO 11



SORANO 12

## KONŠTRUKCIA

- poldrážkové, reverzné alebo bezpoldrážkové krídlo
- vnútorný rám z MDF pokrytý dvoma HDF doskami
- voliteľne za príplatok vnútorný drevený rám (boky a hore, dole MDF) pokrytý dvoma doskami HDF
- stabilizačná výplň „včelí plást“ alebo za príplatok plná doska ako výplň alebo perforovanej drevotriesky **NOVINKA**
- voliteľne za príplatok panely rozširujúce zárubne a rímsa a pilastre str. 155-157
- možnosť skrátenia krídla vo vlastnej režií podrobnosti str. 153

## DOKONČENIE

- hrana krídla vyrobená technológiou STANDARD.
- lamináty CPL 0,2 a 0,7 dostupné výlučne v hrane STANDARD, ktorá je olepená ABS hranou iba vo farbe krídla alebo za príplatok štandardnou čiernou hranou
- hrana (dokončenie štandard alebo bezpoldrážkové) olepená hranou vo farbe plochy alebo voliteľne v hladkej čiernej farbe (v dekore DUB PRÍRODNÝ PRIEČNY PREMIUM čierna hrana s priečnou štruktúrou)
- voliteľná (za príplatok) ochrana hrán pre spodnú časť krídla dverí **NOVINKA**

## KOVANIA

- tri čapové závesy skrutkované v poldrážkovom krídle strieborné alebo za príplatok čierne
- dva závesy (za príplatok tretí) skryté v bezpoldrážkovom krídle a dva závesy v reverznom krídle (za príplatok tretí) lakované v striebornej farbe (voliteľne za príplatok v čiernej, zlatej alebo bielej farbe); závesy sú dodávané a oceňované so zárubňou
- jazyčkový-zasúvací zámok v poldrážkovom krídle a magnetický v bezpoldrážkovom krídle (voliteľne jazyčkový-zasúvací): na kľúč, patentovú vložku, úsporný alebo s blokádou v striebornej farbe (za príplatok čiernej); voliteľne za príplatok magnetický zámok v čiernej, zlatej alebo bielej farbe
- Magnetický zámok v reverznom krídle: na kľúč, patentovú vložku, úsporný alebo s blokádou v striebornej farbe; voliteľne za príplatok v čiernej, zlatej alebo bielej farbe

## ZASKLENIE

- v štandarde tvrdené sklo decormat – mliečne, priehľadné alebo za príplatok VSG 221 mliečne bezpečnostné obojstranne hladké
- možnosť zmeny strany zasklenia na REVERZ (AVERZ štandardné zasklenie), str. 154

GREKO	PREMIUM a ST CPL	CPL 0,2	CPL 0,7
163,60 €* / 201,23 €**	177,90 €* / 218,82 €**	233,60 €* / 287,33 €**	284,90 €* / 350,43 €**

### GREKO

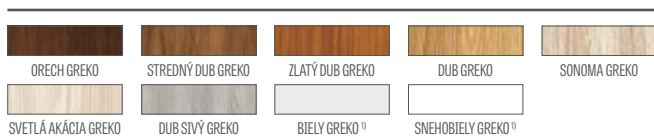

### CPL

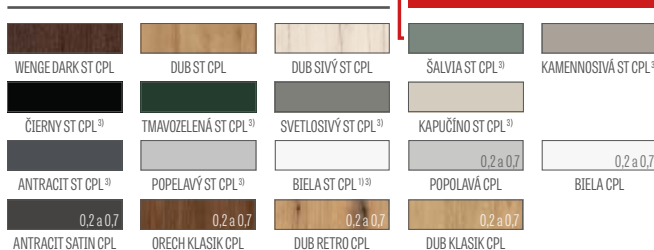

### PREMIUM

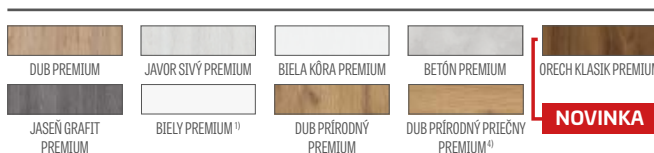

## PRÍPLATKY

továrenské priechodné vrtanie pre kľučky (tzv. delené) objednané v sade s krídlom <b>NOVINKA</b>	zadarmo
reverzné krídlo (nedostupné v CPL 0,2 a 0,7)	79,50 €* / 97,78 €**
výplň plná doska	39,70 €* / 48,83 €**
výplň z perforovanej drevotriesky <b>NOVINKA</b>	34,60 €* / 42,56 €**
zosilnenie pre samozatvárač	8,20 €* / 10,09 €**
ramenný samozatvárač (strieborný, čierny, biely, hnedý)	79,50 €* / 97,78 €**
dodatkový spodný nosník (možnosť skrátenia svojpomocne do max 8 cm)	8,20 €* / 10,09 €**
rekuperačný skrátený štandard alebo mini, ventilačný výrez štandard alebo mini (str. 153) alebo ventilačná mriežka	8,20 €* / 10,09 €**
kovové puzdrá okrúhle alebo štvorcové (4 ks) povrchová úprava brúsený nikel, patina, biela a čierna	31,80 €* / 39,11 €**
plastové puzdrá	6,20 €* / 7,63 €**
poldrážkové a bezpoldrážkové krídlo „100“	16,20 €* / 19,93 €**
lepené sklo VSG 221 mliečne sklo	
SORANO 1, 2 cena za 1 ks. skla	9,00 €* / 11,07 €**
SORANO 4, 5, 6, 7 cena za 1 ks. skla	20,00 €* / 24,60 €**
SORANO 9, 10, 11 cena za 1 ks. skla	13,10 €* / 16,11 €**
padacia tesniaca lišta	35,90 €* / 44,16 €**
kovové krytky na závesy v poldrážkovom krídle (brúsený nikel, patina, lesklý chróm, lesklá mosadz, biela a čierna)	3,60 €* / 4,43 €** cena za komplet na 1 záves
zmena na pánty, protiplech a zámok v čiernej farbe pre poldrážkové krídla	21,50 €* / 26,45 €**
čierne dokončenie hrany krídla	20,00 €* / 24,60 €**
výmena za magnetický zámok v čiernej, bielej alebo zlatej farbe pre bezpoldrážkové a reverzné krídla	8,20 €* / 10,09 €**
zmena na pánty a protiplech v čiernej, bielej alebo zlatej farbe pre bezpoldrážkové krídla	21,50 €* / 26,45 €**
vnútorný drevený rám (boky a hore, dole MDF)	13,80 €* / 16,97 €**
ochrana spodnej časti krídla s hranou <sup>6)</sup> <b>NOVINKA</b>	13,80 €* / 16,97 €**
norma CZ2112 / PL2112	+ 15 % k cene krídla pred príplatkami

## DOSTUPNÉ ŠÍRKY KRÍDIEL **NOVINKA**



## OSTUPNÉ RIEŠENIA (str. 158-169)

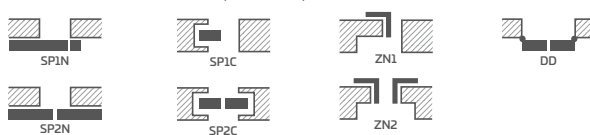

## TYPY HRÁN

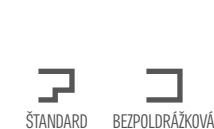

## RÁM PRI SKLE



\* CENA BEZ DPH, \*\* CENA S DPH, \*\*\*/\*\* Cena krídla, nezahrňa kľučku a zárubňu

1) biela hladká fólia imitujúca maľovaný povrch

3) špeciálna povrchová úprava **AntiFinger** obmedzujúca znečistenie a stopy po odtlačkoch prstov

4) v kompletácii je zárubňa vyrobená v dekore DUB PRÍRODNÝ PREMIUM

5) iba pre bezpoldrážkové a reverzné krídla

6) nie je k dispozícii pre ventilačný podrezaný diel



# FORTECA RC2 a RC3

POLDRÁŽKOVÉ PROTIVLOMOVÉ DVERE V TRIEDE RC2 a RC3 OTVÁRANÉ DOVNÚTRA ALEBO VON



FORTECA RC3 v dekore SVETLOSIVÝ ST CPL, s intarziou LUX 220



2 HÁKOVÉ ZÁVORY



HORNÝ A DOLNÝ  
PROTIVLOMOVÝ ZÁMOK



ŠTYRI ZÁCHYTNÉ PLECHY  
s nastavením

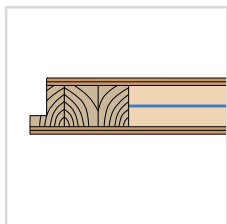

KRÍDLO 46 mm zosilnené  
ocelovým plechom



LIŠTOVÝ ZÁMOK



4 2-ČAPOVÉ ZÁVESY Ø16 S 3D NASTAVENÍM



4 PROTIVVÁŽACIE ČAPY



PEVNÁ ZÁRUBŇA  
drevená v RC2 alebo zosilnená v RC3



PRAH Z TVRDÉHO DREVA (bezfarebný lak)



kľučka CERTUS RC2



kľučka CERTUS RC3



PRIEZOR



PRAH NEREZOVÁ OCEĽ

### REZ KRÍDLA FORTECA

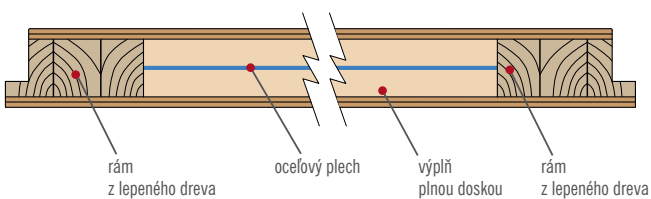

PRAH Z TVRDÉHO DREVA

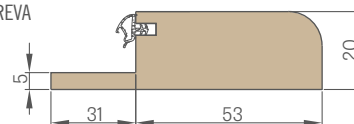

PRAH Z NEREZOVÉHO PLECHU

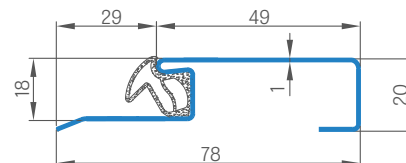

# FORTECA RC2 a RC3

POLDRÁŽKOVÉ PROTIVLOMOVÉ DVERE V TRIEDE RC2 a RC3 OTVÁRANÉ DOVNÚTRA ALEBO VON



FORTECA RC2 v dekore DUB PRÍRODNÝ PREMIUM, s protipožiarna kľučkou RC2 čierny mat

FORTECA RC2 a RC3 v dekore DUB KLASIK CPL

FORTECA RC 2		
BALÍK GOLD	BALÍK SILVER	KRÍDLO <sup>1)</sup>
<b>GREKO</b>		
661,80 €* / 814,01 €**	592,80 €* / 729,14 €**	410,50 €* / 504,92 €**
<b>PREMIUM / ST CPL</b>		
706,90 €* / 869,49 €**	638,70 €* / 785,60 €**	433,30 €* / 532,96 €**
<b>CPL 0,2</b>		
715,40 €* / 879,94 €**	650,30 €* / 799,87 €**	454,10 €* / 558,54 €**
<b>CPL 0,7</b>		
754,90 €* / 928,53 €**	689,50 €* / 848,09 €**	493,10 €* / 606,51 €**

FORTECA RC 3		
BALÍK GOLD	BALÍK SILVER	KRÍDLO <sup>1)</sup>
<b>GREKO</b>		
752,80 €* / 925,94 €**	661,80 €* / 814,01 €**	410,50 €* / 504,92 €**
<b>PREMIUM / ST CPL</b>		
798,20 €* / 981,79 €**	706,90 €* / 869,49 €**	433,30 €* / 532,96 €**
<b>CPL 0,2</b>		
802,60 €* / 987,20 €**	715,40 €* / 879,94 €**	454,10 €* / 558,54 €**
<b>CPL 0,7</b>		
842,10 €* / 1035,78 €**	754,90 €* / 928,53 €**	493,10 €* / 606,51 €**

#### RC2 – dôležitá informácia:

Na zachovanie triedy RC2 odolnosti proti vlámaniu podľa PN-EN 1627:2012 použité kovania by mali spĺňať požiadavky:

- minimálne triedy 2 podľa PN-EN 1906:2012 – v prípade kľučiek a roziet dverí,
- minimálne triedy 4 a 1 podľa PN-EN 1303:2015 – v prípade vložiek cylindrických.

#### RC3 – dôležitá informácia:

Na zachovanie triedy RC3 odolnosti proti vlámaniu podľa PN-EN 1627:2012 použité kovania by mali spĺňať požiadavky:

- minimálne triedy 3 podľa PN-EN 1906:2012 – v prípade kľučiek a roziet dverí,
- minimálne triedy 4 a 1 podľa PN-EN 1303:2015 – v prípade vložiek cylindrických.

<sup>1)</sup> Používa sa iba v kompletácii so zárubňou ocelovou str. 127

\* CENA BEZ DPH, \*\* CENA S DPH

## VŠEOBECNÉ INFORMÁCIE

- Bezpečnostné dvere otvárané von alebo dovnútra FORTECA majú akustickú izoláciu na úrovni  $R_w=38$  dB, triedu odolnosti proti vlámaniu RC2 alebo RC3 podľa PN EN 1627:2012 a 5. triedu mechanickej životnosti.
- Dvere dostupné v BALÍKU GOLD a SILVER s prípadnou zabudovou a oceľovou zárubňou.
- Dvere sa používajú ako interiérové vchodové dvere.

## KONŠTRUKCIA

- drevo rám pokrytý lepenými HDF doskami
- výplň špecializovanou plnou doskou
- zosilnenie celého krídla oceľovou doskou
- hrúbka krídla 46 mm

## DOKONČENIE

- hrana krídla vyrobená technológiou STANDARD (v laminátoch CPL 0,2 a 0,7 olepená hranou ABS len v farbe krídla alebo za príplatok štandardnou čiernou hranou)
- voliteľná (za príplatok) ochrana hrán pre spodnú časť krídla dverí **NOVINKA**
- vložky (intarzie) farba: brúsená oceľ, čierna, brúsené zlato a DUB KLASIK CPL so šírkou 8 mm alebo 50 mm zarovnané s plochou krídla, na oboch stranách krídla, str. 100-107
- hrana olepená hranou vo farbe krídla alebo voliteľne v hladkej čiernej farbe (v dekore DUB PRÍRODNÝ PRIEČNY PREMIUM čierna hrana s priečnou štruktúrou)
- HDF doska pokrytá fóliou GREKO, PREMIUM, CPL
- bočné a horné panely lepené na stenu (len pri zárubni so zabudovaním do steny a uholníkom na klips 8 cm) – str. 156 a integrované panely so zárubňou str. 157

## KOVANIA

- štyri strieborné pánty 2-čapové  $\varnothing 16$  s 3D nastavením (2D s oceľovou zárubňou)
- štvorbodový pásový hákový bezpečnostný zámok v štandarde na dve vložky
- štyri proti-vypáčacie čapy na strane pántov
- možnosť použitia ramenného samozatvárača
- rozteč spodného zámku 92 mm

## PEVNÁ POLDRÁŽKOVÁ ZÁRUBŇA

- pevná drevená zárubňa obložená doskami MDF. Vo FORTECA RC3 je vnútorné vystuženie zo strany plechov na zámky oceľovým uholníkom.
- možnosť zabudovania v rozsahu 90-450 mm po 40 mm
- nastaviteľný hlavný protiplech v zárubni a nastaviteľné dva protiplechy hákov a prídavného zámku

## BALÍK GOLD / GOLD black

- Dvere FORTECA v BALÍKU GOLD sú kompletne so zabudovaným oceľovým alebo dreveným prahom, s paskovým zámkom a majú predvrtané otvory na montáž bezpečnostnej kľučky a horného štítu. Sú vybavené v hľadáčikom (otvor si pripravíte sami) a certifikovanými bezpečnostnými kľučkami a vložkami v striebornej farbe alebo za príplatok čierne v balíku GOLD s dokončením black.

## BALÍK SILVER

- Dvere FORTECA v BALÍKU SILVER sú kompletne s namontovaným oceľovým alebo dreveným prahom a s páskovým zámkom. Kukátko a certifikované kovania odporúčame objednať z ponuky ERKADO alebo od externej firmy podľa vlastného výberu, pričom treba dbať na dôležitú informáciu o zachovaní podmienok bezpečnosti (str. 124).

## DOSTUPNÉ ŠÍRKY KRÍDIEL

80N | 80 | 90E | 100

- BALÍK GOLD / GOLD black** krídlo s pevnou drevenou zárubňou, prahom z nehrdzavejúcej ocele a kovaním v farbe striebornej alebo za príplatok čiernej v balíku GOLD s dokončením black
- BALÍK SILVER** krídlo s pevnou drevenou zárubňou, prahom z nehrdzavejúcej ocele, bez kovania

## PRÍPLATOK

príplatok za BALÍK GOLD v dokončení black	
- RC 2	52,60 €* / 64,70 €**
- RC 3	73,30 €* / 90,16 €**
dvere „100“	23,80 €* / 29,27 €**
čierne prevedenie hrany krídla	20,00 €* / 24,60 €**
kľučka rozteč 92 mm s hornou rozetou pre dvere RC 2 farba strieborná alebo čierna (triedy 2 podľa PN-EN 1906:2012)	79,20 €* / 97,42 €**
kľučka rozteč 92 mm so zabezpečením vložky a hornou rozetou pre dvere RC3 farba strieborná alebo čierna (triedy 3 podľa PN-EN 1906:2012)	99,20 €* / 122,02 €**
sada dvoch vložiek (jedna s guľou) v systéme jedného kľúča pre dvere RC2 a RC3 (triedy 4 a 1 podľa PN-EN 1303:2015)	strieborné: 39,70 €* / 48,83 €** čierne: 58,50 €* / 71,95 €**
priezor	
- nikel	5,40 €* / 6,64 €**
- čierny	7,40 €* / 9,10 €**
kovové krytky pántu: brúsený nikel, patina, lesklý chróm, lesklá mosadz, biela a čierna;	3,60 €* / 4,43 €**
cena za sadu na jeden pánt	
skrátenie krídla so zárubňou drevenou na 8 cm a oceľovou na 6 cm po 1 cm	39,70 €* / 48,83 €**
intarzia LUX; verzie na výber str. 100-107	72,10 €* / 88,68 €**
ramenný samozatvárač (strieborný, čierny, biely, hnedý)	79,50 €* / 97,78 €**
ochrana spodnej časti krídla s hranou <b>NOVINKA</b>	13,80 €* / 16,97 €**

## GREKO



## CPL



## PREMIUM

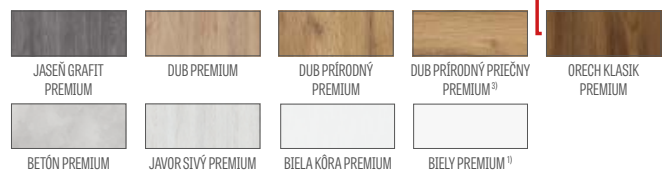

<sup>1)</sup> biela hladká fólia imitujúca maľovaný povrch

<sup>2)</sup> špeciálna povrchová úprava **AntiFinger** obmedzujúca znečistenie a stopy po odtlačkoch prstov

<sup>3)</sup> v kompletácii je zárubňa vyhotovená v dekore DUB PRÍRODNÝ PREMIUM

# PEVNÁ ZÁRUBŇA

FORTECA

## SCHÉMA PEVNEJ ZÁRUBNE FORTECA RC3

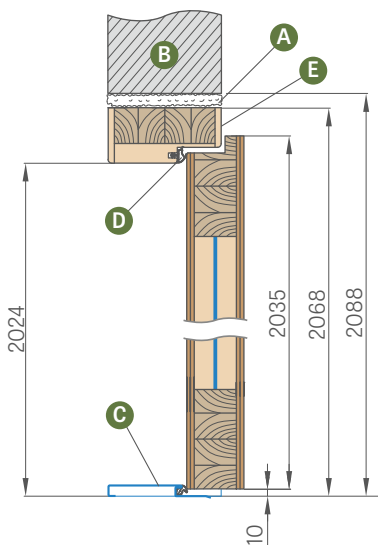

## ZABUDOVANIE MÚRU po 40 mm

(neobsahuje uholník s klipsami, ktorý je za príplatok)

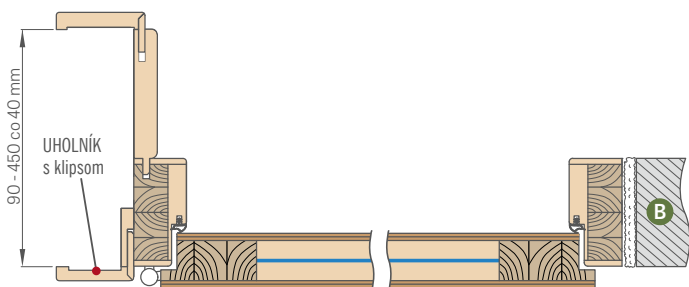

V zárubni s rozsahom: 90-130 mm a 130-170 mm je potrebné pero uholníka samostatne skrátiť na požadovaný rozsah.

Rozsah (mm)	GREKO	PREMIUM a ST CPL	CPL 0,2
90-130 130-170	127,20 €* / 156,46 €**	127,20 €* / 156,46 €**	148,50 €* / 182,66 €**
170-210 210-250	170,00 €* / 209,10 €**	170,00 €* / 209,10 €**	191,30 €* / 235,30 €**
250-290 290-330 330-370 370-410 410-450	212,30 €* / 261,13 €**	212,30 €* / 261,13 €**	233,60 €* / 287,33 €**

Obloženie steny je s vnútorným uholníkom 6 cm alebo 8 cm a na výber za príplatok s vonkajším uholníkom 6 cm alebo 8 cm na klip s páskou alebo štvrtkruhom. Zabudovanie používame len pre balíky GOLD a SILVER.

## PRÍPLATKY

spojenie pod uhlom 90 stupňov	31,80 €* / 39,11 €**
uholník s klipsami 60 mm alebo 80 mm (uholník s tromi klipsami umožňuje zvýšiť rozsah nastavenia o 20 mm)	42,60 €* / 52,40 €** (CPL 0,2 – 63,80 €* / 78,47 €**)
skrátenie dverí s drevenou zárubňou na 8 cm po 1 cm	39,70 €* / 48,83 €**
dostupné bočné a horné panely lepené na stenu a integrované panely so zárubňou (len pri zárubni so zabudovaním a uholníkom 8 cm)	príplatok str. 156
obložka a štvrtvalček	príplatok str. 185

- A – montážna pena
- B – múr
- C – prah z nehrdzavejúceho plechu alebo drevený
- D – gumené tesnenie
- E – dodatočné vnútorné vystuženie zárubne oceľovým uholníkom zo strany plechov na zámky (vyskytuje sa len v zárubni pre FORTECA RC3)

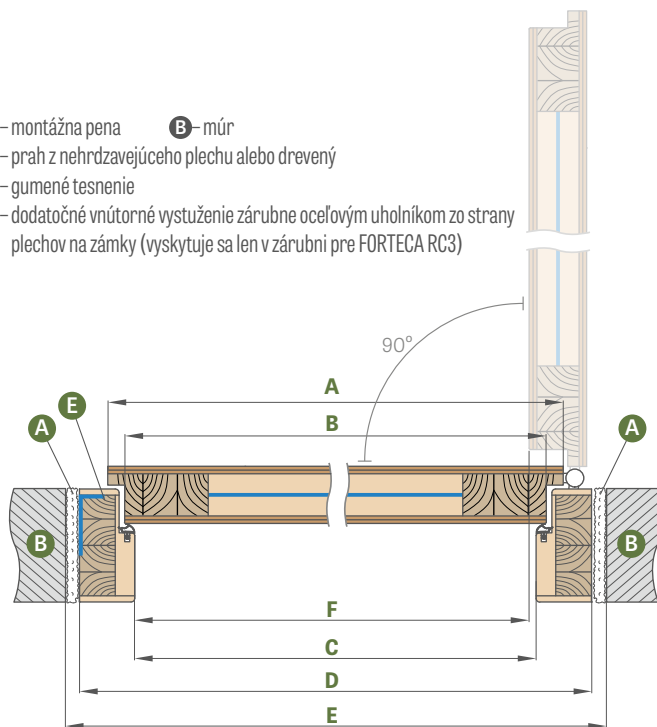

Šírka dverí	A	B	C	D	E	F
„80N“	804	778	764	852	892	759
„80“	848	822	808	896	936	803
„90E“	948	922	908	996	1036	903
„100“	1048	1022	1008	1096	1136	1003

„90E“ – investičná šírka

## PEVNÁ ZÁRUBŇA

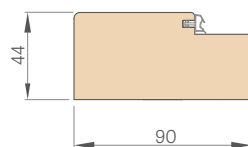

## KRYCIA OBLOŽKA

(cena str. 185)

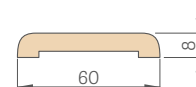

## UHOLNÍK 6 cm a 8 cm

s klipsami

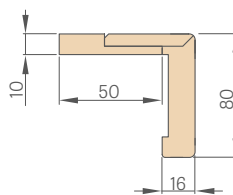

## ŠTVRTVALČEK

(cena str. 185)

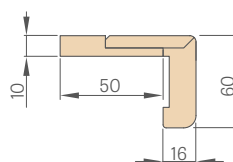
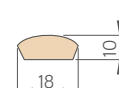

\* CENA BEZ DPH, \*\* CENA S DPH

# OCEĽOVÉ ZÁRUBNE

FORTECA

## OCEĽOVÁ NASTAVITELNÁ ZÁRUBŇA (OBOPOLNÁ)

zváraná a lakovaná v odtieňoch RAL 9003, 9010, 9016, 8003, 8017, 7016, 7022, 9005, 7047, 1001

## OCEĽOVÁ UHOLNÍKOVÁ ZÁRUBŇA VEĽKÁ

zváraná a lakovaná v odtieňoch RAL 9003, 9010, 9016, 8003, 8017, 7016, 7022, 9005, 7047, 1001

cena: RC2 **233,60 €\*** / **287,33 €\*\***  
RC3 **263,30 €\*** / **323,86 €\*\***

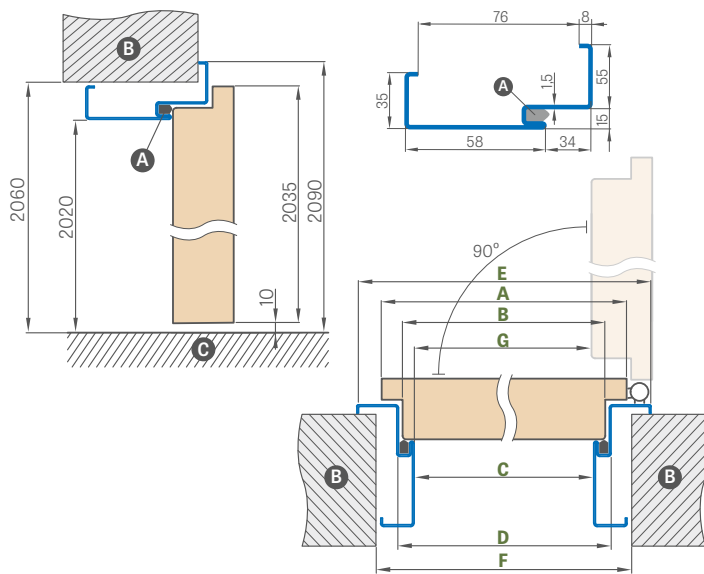
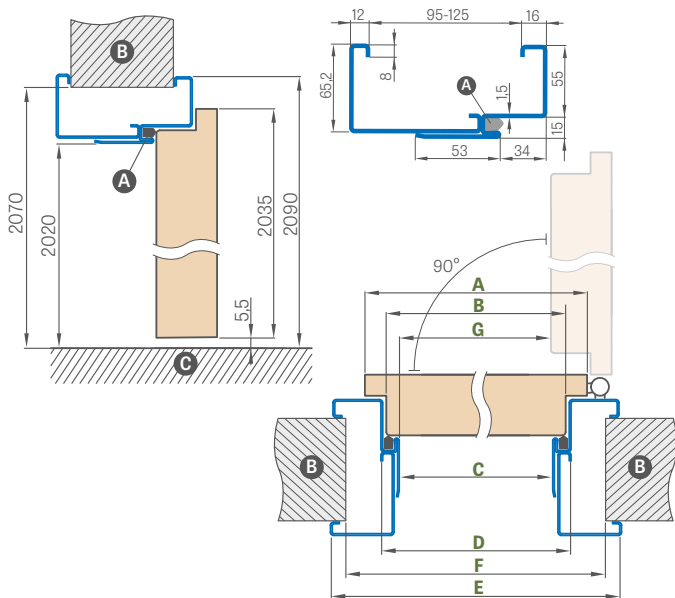

Šírka dverí	A	B	C	D	E	F	G
„80N“	804	778	761	791	901	865	754,5
„80“	848	822	805	835	945	910	798,5
„90ES“	960	934	917	947	1057	1022	910
„100“ <sup>1)</sup>	1048	1022	1005	1035	1145	1110	998,5

Šírka dverí	A	B	C	D	E	F	G
„80N“	804	778	761	791	901	840	754,5
„80“	848	822	805	835	945	885	798,5
„90ES“	960	934	917	947	1057	997	910
„100“ <sup>1)</sup>	1048	1022	1005	1035	1145	1085	998,5

„90ES“ – investičná šírka pre oceľovú zárubňu

### OCEĽOVÁ NASTAVITELNÁ ZÁRUBŇA FORTECA RC2

Rozsah regulácie min.-max (mm)	CENA „80N“, „80“, „90ES“	CENA „100“
95-125	300,50 €* / 369,62 €**	345,10 €* / 424,47 €**
125-155	321,00 €* / 394,83 €**	365,40 €* / 449,44 €**
155-185	350,30 €* / 430,87 €**	395,40 €* / 486,34 €**
185-215	379,70 €* / 467,03 €**	424,40 €* / 522,01 €**
215-245	409,70 €* / 503,93 €**	454,60 €* / 559,16 €**
245-275	439,50 €* / 540,59 €**	484,10 €* / 595,44 €**
275-305	479,00 €* / 589,17 €**	524,10 €* / 644,64 €**
305-335	519,70 €* / 639,23 €**	564,10 €* / 693,84 €**
335-365	558,50 €* / 686,96 €**	603,10 €* / 741,81 €**

### REGULOVATEĽNÁ OCEĽOVÁ ZÁRUBŇA FORTECA RC3

Rozsah regulácie min.-max (mm)	CENA „80N“, „80“, „90ES“	CENA „100“
95-125	314,60 €* / 386,96 €**	361,50 €* / 444,64 €**
125-155	336,70 €* / 414,14 €**	382,60 €* / 470,60 €**
155-185	367,70 €* / 452,27 €**	415,10 €* / 510,57 €**
185-215	399,00 €* / 490,77 €**	445,40 €* / 547,84 €**
215-245	429,50 €* / 528,28 €**	476,20 €* / 585,73 €**
245-275	460,30 €* / 566,17 €**	507,40 €* / 624,10 €**
275-305	503,10 €* / 618,81 €**	549,00 €* / 675,27 €**
305-335	544,60 €* / 669,86 €**	591,80 €* / 727,91 €**
335-365	584,90 €* / 719,43 €**	632,30 €* / 777,73 €**

### OSADENIE ROHOVEJ ZÁRUBNE

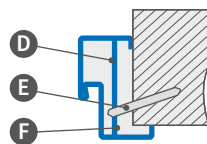

- A – tesnenie B – múr C – podlaha
- D – montážna kotva
- E – rozperný kolík
- F – vyplniť

### PRÍPLATKY

veľká uhlová zárubňa „100“	39,70 €* / 48,83 €**
zosilnenie pre samozatvárač	12,10 €* / 14,88 €**
prah nerezová oceľ	31,80 €* / 39,11 €**
skrátene dverí s oceľovou zárubňou do 6 cm po 1 cm	39,70 €* / 48,83 €**
vyhotovenie z pozinkovaného plechu	+10%
neštandardný RAL (nezahŕňa zriedkavé, intenzívne, perleťové a metalické farby)	+10%

### RAL



\* CENA BEZ DPH, \*\* CENA S DPH

<sup>1)</sup> za príplatok +10%

# HERSE SET a MAX SET EKO 30dB

HERSE SET a MAX SET 32 dB HERSE SET a MAX SET AKUSTIC 39 dB  $U_d \leq 1,3 \text{ W/m}^2\text{K}$

VCHODOVÉ DVĚRE S PROTIVLOMOVÝMI ZÁMKAMI ALEBO LIŠTOVÝM ZÁMKOM



## VŠEOBECNÉ INFORMÁCIE

- Dvere HERSE SET a MAX SET sú určené pre verejnú a obytnú stavbu ako interiérové vchodové dvere (netýka sa šírky „80N“).
- Krídlo HERSE SET a MAX SET s pevnou a nastaviteľnou zárubňou a s každým dostupným prahom má akustickú izoláciu na úrovni  $R_w = 30 \text{ dB}$  alebo za príplatok  $R_w = 32 \text{ dB}$  a  $R_w = 39 \text{ dB}$ .
- Dvere HERSE SET a MAX SET vo verzii AKUSTIC 39 dB norma PL pre šírky „90E“ alebo „100“ môžu za príplatok mať súčiniteľ prestupu tepla  $U_d \leq 1,3 \text{ W/m}^2\text{K}$  (netýka sa verzie s oceľovou zárubňou)
- Dvere HERSE SET a MAX SET v BALÍKOCH GOLD a SILVER sú kompletne s namontovaným prahom a v balíku GOLD majú predvrtané otvory na montáž kľučky a horného štítu.
- Dvere HERSE MAX SET sú dostupné len v dekoroch PREMIUM: ORECH, JAVOR SIVÝ, DUB, BIELA KÔRA, JASEŇ GRAFIT, BETÓN, DUB PRÍRODNÝ, DUB PRÍRODNÝ PRIEČNY, ORECH KLASIK PREMIUM

## KONŠTRUKCIA

- drevo rám pre  $R_w = 32 \text{ dB}$  a  $R_w = 39 \text{ dB}$  alebo MDF pre  $R_w = 30 \text{ dB}$  pokrytý dvoma HDF doskami
- výplň špecializovanou plnou doskou
- zosilnenie masívnym oceľovým C-profilom  $R_w = 30 \text{ dB}$  a  $R_w = 32 \text{ dB}$  a navyše oceľovou doskou pre  $R_w = 39 \text{ dB}$
- hrúbka krídla 46 mm
- dotatočné tesnenie v krídle len pre  $R_w = 32 \text{ dB}$  a  $R_w = 39 \text{ dB}$

## DOKONČENIE

- hrana krídla vyrobená technológiou STANDARD
- voliteľná (za príplatok) ochrana hrán pre spodnú časť krídla dverí **NOVINKA**
- lamináty CPL 0,2 a 0,7 dostupné v hrane STANDARD, ktorá je olepená ABS hranou len vo farbe krídla alebo za príplatok štandardnou čiernou hranou (nedostupné pre HERSE MAX SET)
- hrana (intarzie) farba: brúsená oceľ, čierna, brúsené zlato, brúsená meď a DUB KLASIK CPL so šírkou 8 mm alebo 50 mm zároveň s plochou krídla, na oboch stranách krídla, str. 100-107 (nedostupné pre HERSE MAX SET)
- hrana STANDARD olepená hranou vo farbe krídla alebo voliteľne v hladkej čiernej farbe (v dekore DUB PRÍRODNÝ PRIEČNY PREMIUM čierna hrana s priečnou štruktúrou)
- za príplatok možnosť skrátenia vo výrobe do 8 cm
- možnosť objednať len so spodným zámkom
- bočné a horné panely lepené na stenu (len pri nastaviteľnej zárubni s 8 cm uholníkom) – str. 156 a integrované panely so zárubňou str. 157

## KOVANIA

- tri strieborné dvojčapové pánty  $\varnothing 16$  s 3D nastavením (2D s oceľovou zárubňou)
- dva trojkolíkove protivlomové zámky v triede 2 na patentovú vložku (v cene voliteľný výber len spodného zámku)
- tri proti-vyťahovacie čapy na strane pántov
- možnosť použitia ramenného samozatvárača
- rozteč spodného zámku 72 mm
- voliteľne za príplatok dostupný lištový kolíkový zámok na dve vložky

## PEVNÁ A NASTAVITEĽNÁ POLDRÁŽKOVÁ ZÁRUBŇA

- pevná drevená zárubňa pre  $R_w = 32 \text{ dB}$  a  $R_w = 39 \text{ dB}$  alebo z MDF pre  $R_w = 30 \text{ dB}$
- možnosť použitia elektrického zámku v zárubni len pre spodný zámok, čo vylučuje použitie horného zámku v krídle.
- hlavný protikus s nastavením v zárubniach
- šírka 80N dostupná len na pevnej zárubni
- v balíkoch GOLD a SILVER pre dekory PREMIUM a CPL možnosť zmeny farby zárubne na ČIERNY ST CPL

## DOSTUPNÉ ŠÍRKY KRÍDIEL

80N	80	90E <sup>9)</sup>	90ES <sup>10)</sup>	100
-----	----	-------------------	---------------------	-----

HERSE SET EKO 30dB		
BALÍK GOLD	BALÍK SILVER	KRÍDLO
GREKO		
365,90 €* / 450,06 €**	315,90 €* / 388,56 €**	207,70 €* / 255,47 €**
PREMIUM / ST CPL		
405,60 €* / 498,89 €**	355,60 €* / 437,39 €**	247,40 €* / 304,30 €**
CPL 0,2		
419,00 €* / 515,37 €**	369,20 €* / 454,12 €**	261,00 €* / 321,03 €**
CPL 0,7		
462,10 €* / 568,38 €**	412,30 €* / 507,13 €**	304,10 €* / 374,04 €**

HERSE MAX SET EKO 30dB		
BALÍK GOLD	BALÍK SILVER	KRÍDLO
PREMIUM <sup>8)</sup>		
465,40 €* / 572,44 €**	415,60 €* / 511,19 €**	307,40 €* / 378,10 €**

## PRÍPLATOK ZA DVĚRE

HERSE SET 32 dB (pripočítava sa k balíkom GOLD a SILVER alebo ku krídlu) 65,90 €\* / 81,06 €\*\*

HERSE SET AKUSTIC 39 dB (pripočítava sa k balíkom GOLD a SILVER alebo ku krídlu) 199,00 €\* / 244,77 €\*\*

## BALÍK GOLD

Krídlo s pevnou zárubňou, prahom z nehrdzavejúcej ocele a kovaním<sup>5)6)</sup>

## BALÍK SILVER

Krídlo so stálou zárubňou, prah z nehrdzavejúcej ocele, bez kovaní<sup>5)6)</sup>

\* CENA BEZ DPH, \*\* CENA S DPH

## PRÍPLATKY

BALÍK GOLD v čiernom dokončení	37,90 €* / 46,62 €**
strieborný priezor	5,40 €* / 6,64 €**
čierny priezor	7,40 €* / 9,10 €**
prahový profil z tvrdého dreva (bezfarebný lak) s tesnením šír. 55 mm alebo prah z nehrdzavejúcej ocele s tesnením	32,10 €* / 39,48 €**
prahový profil z tvrdého dreva (bezfarebný lak) pre nastaviteľnú zárubňu	pozri tabuľku str. 131
ramenný samozatvárač (strieborný, čierny, biely, hnedý)	79,50 €* / 97,78 €**
zosilnenie pre samozatvárač	8,20 €* / 10,09 €**
padacia tesniaca lišta	35,90 €* / 44,16 €**
skrátene krídla s drevenou zárubňou na 8 cm a oceľovou na 6 cm po 1 cm alebo produkt v norme CZ	39,70 €* / 48,83 €**
čierna prevedenie hrany krídla	20,00 €* / 24,60 €**
krídlo alebo balík „100“	23,80 €* / 29,27 €**
vložka 30/45	
– strieborná	12,10 €* / 14,88 €**
– čierna	29,20 €* / 35,92 €**
vložka-gombík 30G/45 alebo 30/45G strieborná	18,20 €* / 22,39 €**
vložka-gombík 30G/45 alebo 30/45G čierna	38,50 €* / 47,35 €**
vložka 30/45 a vložka s guľou 30G/45 alebo 30/45G v systéme jedného kľúča	
– strieborná	33,80 €* / 41,57 €**
– čierna	67,70 €* / 83,27 €**
kovové krytky pántu: brúsený nikel, patina, lesklý chróm, lesklá mosadz, biela a čierna; cena za sadu na jeden pánt	3,60 €* / 4,43 €**
kľučka ESSEN (nikel satina, patina, čierna) <sup>6)</sup>	26,40 €* / 32,47 €**
horný štít ESSEN (nikel satina, patina, čierna) <sup>6)</sup>	9,70 €* / 11,93 €**
intarzia LUX; verzie na výber str. 100-107	72,10 €* / 88,68 €**
príplatok za dvere HERSE SET AKUSTIC 39 dB (prípočítava sa k balíkom GOLD a SILVER alebo ku krídlu)	199,00 €* / 244,77 €**
príplatok za dvere HERSE AKUSTIK 39 dB verzia Ud <= 1,3 W/m <sup>2</sup> K norma PL	56,90 €* / 69,99 €**
príplatok za dvere HERSE SET 32 dB (prípočítava sa k BALÍKOM GOLD a SILVER alebo ku krídlu)	65,90 €* / 81,06 €**
uholník s klipsami 3 ks (umožňuje rozšírenie rozsahu nastavenia o 20 mm)	42,60 €* / 52,40 €** (CPL 0,2 – 63,80 €* / 78,47 €**)
viacbodový lištový zámok s trňovým uzamykaním a dvoma zámkami <sup>7)</sup>	90,00 €* / 110,70 €**
továrenské vrtanie pre priezor 500 mm od hornej hrany krídla <sup>12)</sup> ; netýka sa HERSE AKUSTIK	4,90 €* / 6,03 €**
ochrana spodnej časti krídla s hranou <b>NOVINKA</b>	13,80 €* / 16,97 €**

## TYPY HRÁN



STANDARD

## FRÉZOVANIE

(týka sa HERSE MAX SET)

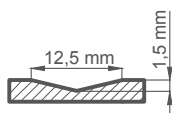

<sup>1)</sup> biela hladká fólia imitujúca maľovaný povrch

<sup>3)</sup> špeciálna povrchová úprava **AntiFinger** obmedzujúca znečistenie a stopy po odtlačkoch prstov

<sup>4)</sup> v kompletácii je zárubňa vyrobená v dekore DUB PRÍRODNÝ PREMIUM

<sup>5)</sup> zloženie kovani: kľučka ESSEN nikel satina, horný štít, vložky v systéme 1 kľúča (horná s guľou), priezor (bez navrhávaného otvoru) v striebornej farbe alebo za príplatok v čiernej farbe

<sup>6)</sup> kľučky a rozety ESSEN nie je možné použiť pre lištový zámok

<sup>7)</sup> pri použití viacbodového lištového zámku nie je možné montovať kľučku ESSEN

<sup>8)</sup> dekory, v ktorých sa vyskytuje HERSE MAX SET

<sup>9)</sup> šírka krídla pre stály alebo nastaviteľný rám

<sup>10)</sup> šírka krídla pre oceľovú zárubňu

\* CENA BEZ DPH, \*\* CENA S DPH

## GREKO

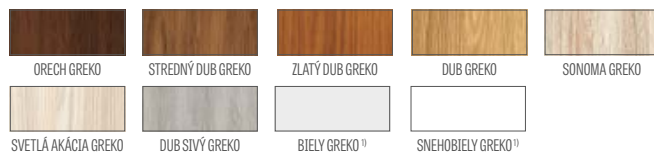

## CPL



**NOVINKA**

## PREMIUM

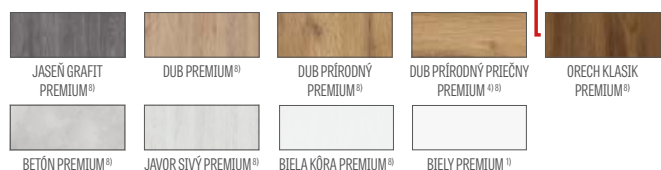

**NOVINKA**

# HERSE MAX SET



HERSE MAX SET 23



HERSE MAX SET 26



HERSE MAX SET 30



HERSE MAX SET 31

# PEVNÁ A NASTAVITEĽNÁ ZÁRUBŇA

HERSE SET, HERSE MAX SET

SCHÉMA PEVNEJ ZÁRUBNE HERSE SET



SCHÉMA NASTAVITEĽNEJ ZÁRUBNE HERSE SET



Šírka dverí	A	B	C	D	E	F
„80N“	804	777	764	852	872	756
„80“	844	817	804	892	912	796
„90E“	948	921	908	996	1016	900
„100“	1044	1017	1004	1092	1112	996

„90E“ - investičná šírka

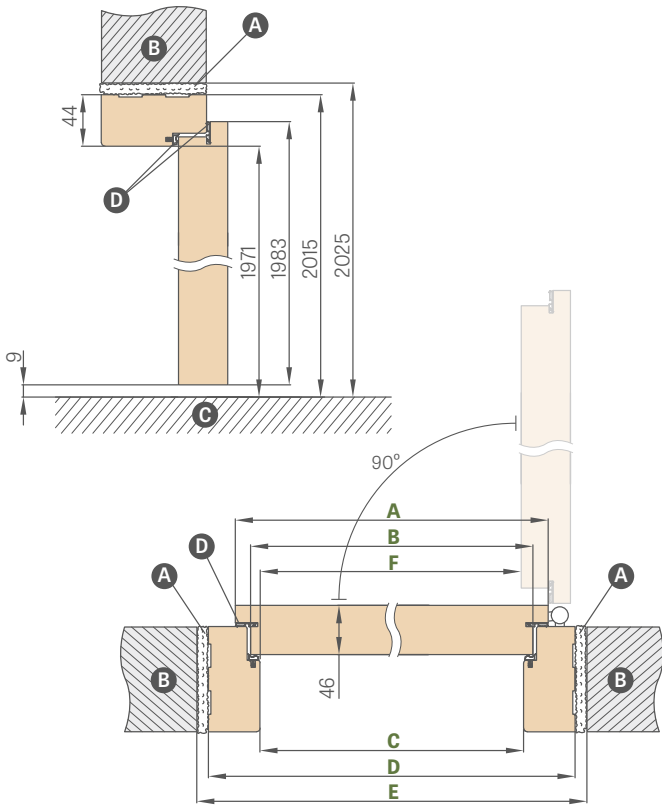
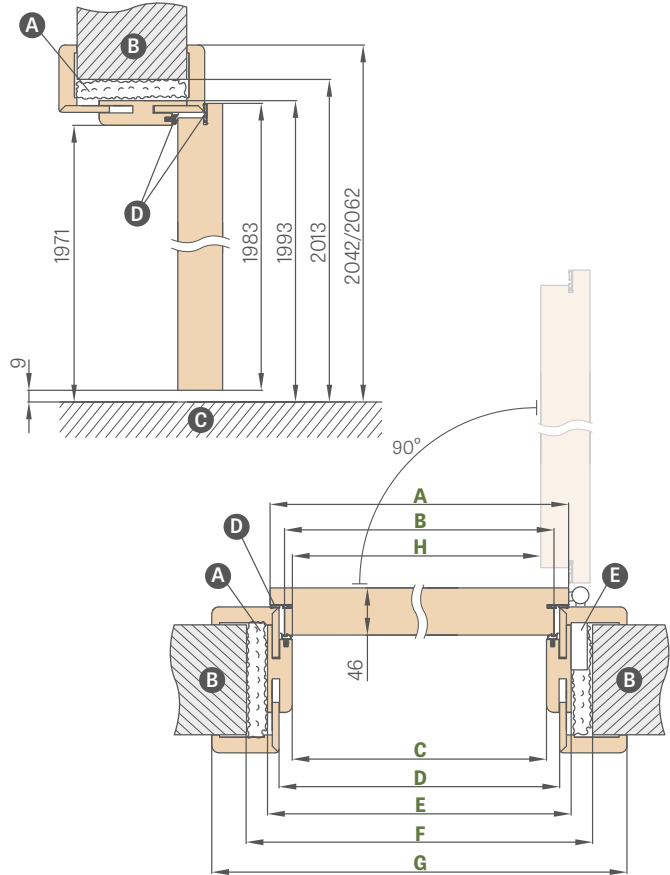
Šírka dverí	A	B	C	D	E	F	G	H
„80“	844	817	804	826	848	888	946*/986**	796
„90E“	948	921	908	930	952	992	1050*/1090**	900
„100“	1044	1017	1004	1026	1048	1088	1146*/1186**	996

\* 6 cm obložka / \*\* 8 cm obložka

- A** - montážna pena    **B** - múr    **C** - podlaha    **E** - západkové puzdro  
**D** - tesnenie (pre  $R_w = 30\text{dB}$  iba v zárubni, pre  $R_w = 32\text{dB}$  a  $R_w = 39\text{dB}$  v zárubni a krídle)

## ROZSAH NASTAVENIA REGULOVATEĽNEJ ZÁRUBNE

6 cm obložka / 8 cm obložka

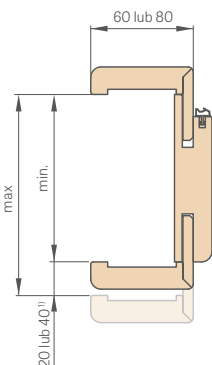

## REGULOVATEĽNÝ DREVENÝ PRAH

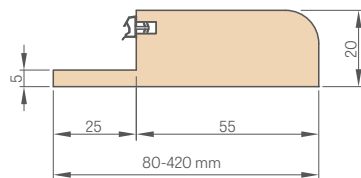

## UHOLNÍK 6 cm a 8 cm

s klipsami

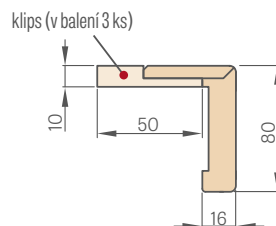

## PEVNÁ ZÁRUBŇA

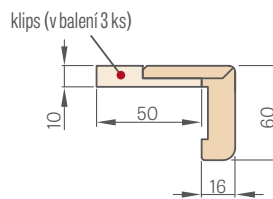
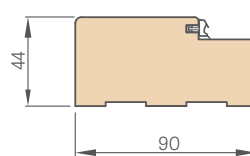

## OBLOŽKA KRYCIA

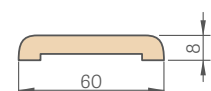

## ŠTVRŤVALČEK

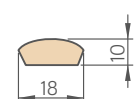

<sup>1)</sup> 40 mm pre rozsah 280-320 mm

## CENY PEVNÝCH A NASTAVITELNÝCH ZÁRUBNÍ

Rozsah nastavenia min.-max (mm)	HERSE SET, HERSE LUX SET a HERSE MAX SET 6 a 8 cm obložka				
	GREKO všetky dekory GREKO	PREMIUM a ST CPL všetky dekory PREMIUM a ST CPL	CPL 0,2	PRAHY PRE NASTAVITELNÉ ZÁRUBNE Z TVRDÉHO DREVA (bezfarebný lak)	
1 prvok	80-100	133,10 €* / 163,71 €**	147,70 €* / 181,67 €**	169,00 €* / 207,87 €**	35,10 €* / 43,17 €**
	100-120	135,60 €* / 166,79 €**	150,50 €* / 185,12 €**	171,80 €* / 211,31 €**	42,80 €* / 52,64 €**
	120-140	141,30 €* / 173,80 €**	155,90 €* / 191,76 €**	177,20 €* / 217,96 €**	50,30 €* / 61,87 €**
	140-160	146,90 €* / 180,69 €**	161,30 €* / 198,40 €**	182,60 €* / 224,60 €**	58,50 €* / 71,95 €**
	160-180	155,10 €* / 190,77 €**	169,20 €* / 208,12 €**	191,00 €* / 234,93 €**	66,40 €* / 81,67 €**
	180-200	157,20 €* / 193,36 €**	172,80 €* / 212,54 €**	193,80 €* / 238,37 €**	74,60 €* / 91,76 €**
	200-220	162,80 €* / 200,24 €**	177,70 €* / 218,57 €**	198,50 €* / 244,16 €**	81,30 €* / 100,00 €**
	220-240	168,50 €* / 207,25 €**	183,10 €* / 225,21 €**	204,40 €* / 251,41 €**	87,90 €* / 108,12 €**
	240-260	173,80 €* / 213,77 €**	188,70 €* / 232,10 €**	210,30 €* / 258,67 €**	95,40 €* / 117,34 €**
	260-280	180,80 €* / 222,38 €**	195,60 €* / 240,59 €**	217,20 €* / 267,16 €**	102,60 €* / 126,20 €**
	280-300	191,30 €* / 235,30 €**	206,90 €* / 254,49 €**	228,20 €* / 280,69 €**	117,70 €* / 144,77 €**
	2 prvky	300-340	196,90 €* / 242,19 €**	212,30 €* / 261,13 €**	233,60 €* / 287,33 €**
340-360		216,40 €* / 266,17 €**	232,30 €* / 285,73 €**	253,60 €* / 311,93 €**	133,30 €* / 163,96 €**
360-380		222,60 €* / 273,80 €**	237,40 €* / 292,00 €**	259,00 €* / 318,57 €**	140,50 €* / 172,81 €**
380-400		233,30 €* / 286,96 €**	249,00 €* / 306,27 €**	270,00 €* / 332,10 €**	149,20 €* / 183,52 €**
400-420	238,70 €* / 293,60 €**	254,10 €* / 312,54 €**	275,40 €* / 338,74 €**	155,60 €* / 191,39 €**	

PEVNÁ ZÁRUBŇA HERSE SET, HERSE LUX SET, HERSE MAX SET			
	GREKO všetky dekory GREKO	PREMIUM a ST CPL všetky dekory PREMIUM a ST CPL	CPL 0,2
PEVNÁ ZÁRUBŇA	95,60 €* / 117,59 €**	115,40 €* / 141,94 €**	142,80 €* / 175,64 €**
OBLOŽKA	13,80 €* / 16,97 €**	16,20 €* / 19,93 €**	24,10 €* / 29,64 €**
ŠTVRŤVALČEK	6,40 €* / 7,87 €**	7,70 €* / 9,47 €**	

### PRAH Z TVRDÉHO DREVA LAK BEZFAREBNÝ PEVNÝ 55mm

32,10 €\* / 39,48 €\*\*



Prahová lišta z tvrdého dreva prírodný



Prahová lišta z tvrdého dreva natretý v čiernej farbe, viditeľná štruktúra dreva (za príplatok)



Prahová lišta z tvrdého dreva natretý v hnedej farbe, viditeľná štruktúra dreva (za príplatok)



Prahová lišta z tvrdého dreva natretý v grafitovej farbe (RAL 7024), bez viditeľnej štruktúry dreva (za príplatok)

- **AquaStop** hybridná vodoodolná nastaviteľná zárubňa (dostupná v norme PL a CZ len v dekoroch ST CPL a PREMIUM a len pre 8 cm obložku spájanú pod uhlom 45 stupňov – príplatok **64,10 €\* / 78,84 €\*\***)
- Prahová lišta z tvrdého dreva (pevné a nastaviteľné zárubne) vo farbách: čierna, hnedá, grafitová (RAL 7024) – príplatok 20%
- Zárubne v CPL 0,2 sa používajú aj v kompletácii ku krídlam v CPL 0,7
- Spojenie nastaviteľnej zárubne pod uhlom 90 stupňov je možné len pri zárubni s 8 cm obložkou. Príplatok za spojenie pod uhlom 90 stupňov<sup>1)</sup> – 31,80 €\* / 39,11 €\*\*
- Elektrozáмок – 79,50 €\* / 97,78 €\*\*
- Spevnenie pod samozatvárač pre nastaviteľnú zárubňu – 12,10 €\* / 14,88 €\*\*
- Uholník s tromi klipsami (uholník s klipsami umožňuje zvýšiť rozsah nastavenia o 20 mm pri pevnej zárubni) – 42,60 €\* / 52,40 €\*\* (CPL 0,2, AquaStop ST CPL a PREMIUM – 63,80 €\* / 78,47 €\*\*)
- Obložka a štvrťvalček<sup>1)</sup> – cena str. 185
- Dostupné bočné a horné panely lepené na stenu (len pri nastaviteľnej zárubni a 8 cm obložke) – cena str. 156
- Skrátene dverí s drevenou zárubňou na 8 cm po 1 cm alebo produkt v norme CZ – 39,70 €\* / 48,83 €\*\*
- Je možnosť vyrobiť zárubňu a prah z tvrdého dreva v rozsahu 500-520 mm – príplatok za každé 2 cm je 12,10 €\* / 14,88 €\*\*, počnúc od rozsahu 400-420 mm
- Zmena rozsahu o +20 mm (dostupné v rozsahoch od 100-120 mm do 280-300 mm)<sup>1)</sup> – 14,90 €\* / 18,33 €\*\*

<sup>1)</sup> nedostupné v zárubni AquaStop

\* CENA BEZ DPH, \*\* CENA S DPH

# OCEĽOVÉ ZÁRUBNE

HERSE SET, HERSE MAX SET

## OCEĽOVÁ REGULOVATEĽNÁ ZÁRUBŇA (OBOPÍNAJÚCA) HERSE SET

zváraná a lakovaná v odtieňoch RAL 9003, 9010, 9016, 8003, 8017, 7016, 7022, 9005, 7047, 1001

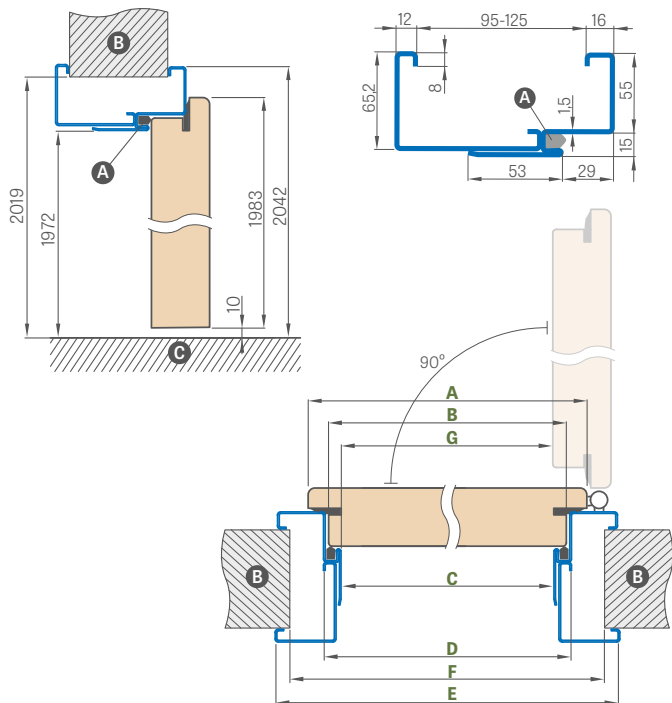

Šírka dverí	A	B	C	D	E	F	G
„80N“	804	777	761	791	901	855	756
„80“	844	817	801	831	941	895	796
„90ES“	948	921	905	935	1045	999	900
„100“	1044	1017	1001	1031	1141	1095	996

„90ES“ – investičná šírka pre ocelovú zárubňu

Rozsah regulácie min.-max (mm)	CENA „80N“, „80“, „90ES“	CENA „100“ <sup>1)</sup>
95-125	271,80 €* / 334,31 €**	314,60 €* / 386,96 €**
125-155	292,30 €* / 359,53 €**	334,10 €* / 410,94 €**
155-185	321,50 €* / 395,44 €**	363,10 €* / 446,61 €**
185-215	352,10 €* / 433,08 €**	392,30 €* / 482,53 €**
215-245	381,80 €* / 469,61 €**	421,00 €* / 517,83 €**
245-275	411,50 €* / 506,14 €**	450,50 €* / 554,12 €**
275-305	452,10 €* / 556,08 €**	489,20 €* / 601,72 €**

## RAL



RAL 9003<sup>1)</sup> RAL 9010 RAL 9016 RAL 8003 RAL 8017 RAL 7016 RAL 7022<sup>1)</sup> RAL 9005<sup>1)</sup> RAL 7047 RAL 1001

<sup>1)</sup> za príplatok +10%

## OCEĽOVÁ KOVOVÁ UHOLNÍKOVÁ VEĽKÁ ZÁRUBŇA HERSE SET

zváraná a lakovaná v odtieňoch RAL 9003, 9010, 9016, 8003, 8017, 7016, 7022, 9005, 7047, 1001

cena: 194,40 €\* / 239,11 €\*\*

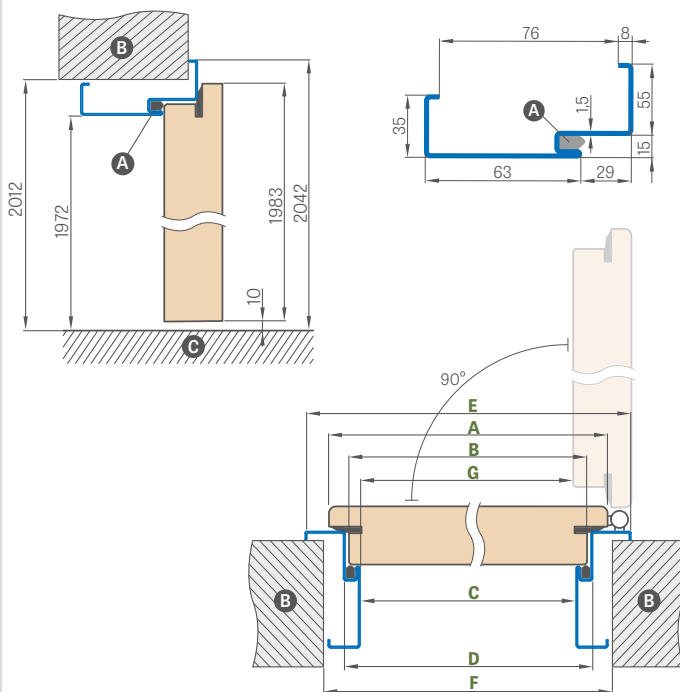

Šírka dverí	A	B	C	D	E	F	G
„80N“	804	777	761	791	901	841	756
„80“	844	817	801	831	941	881	796
„90ES“	948	921	905	935	1045	985	900
„100“	1044	1017	1001	1031	1141	1081	996

## OSADENIE ROHOVEJ ZÁRUBNE

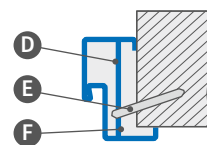

- A – tesnenie
- B – múr
- C – podlaha
- D – montážna kotva
- E – rozperný kolík
- F – vyplniť

## PRÍPLATKY

veľká uhlová zárubňa „100“	39,70 €* / 48,83 €**
elektrický zámok	119,00 €* / 146,37 €**
zosilnenie pre samozatvárač	12,10 €* / 14,88 €**
skrátene krídla s ocelovou zárubňou na 6 cm po 1 cm	39,70 €* / 48,83 €**
prah nerezová oceľ	31,80 €* / 39,11 €**
vyhotovenie z pozinkovaného plechu	+10%
neštandardný RAL (nezahŕňa zriedkavé, intenzívne, perleťové a metalické farby)	+10%

\* CENA BEZ DPH, \*\* CENA S DPH

# OCEĽOVÁ ZÁRUBŇA UNITED

HERSE SET, HERSE MAX SET

## SCHEMA OCEĽOVEJ ZÁRUBNE UNITED

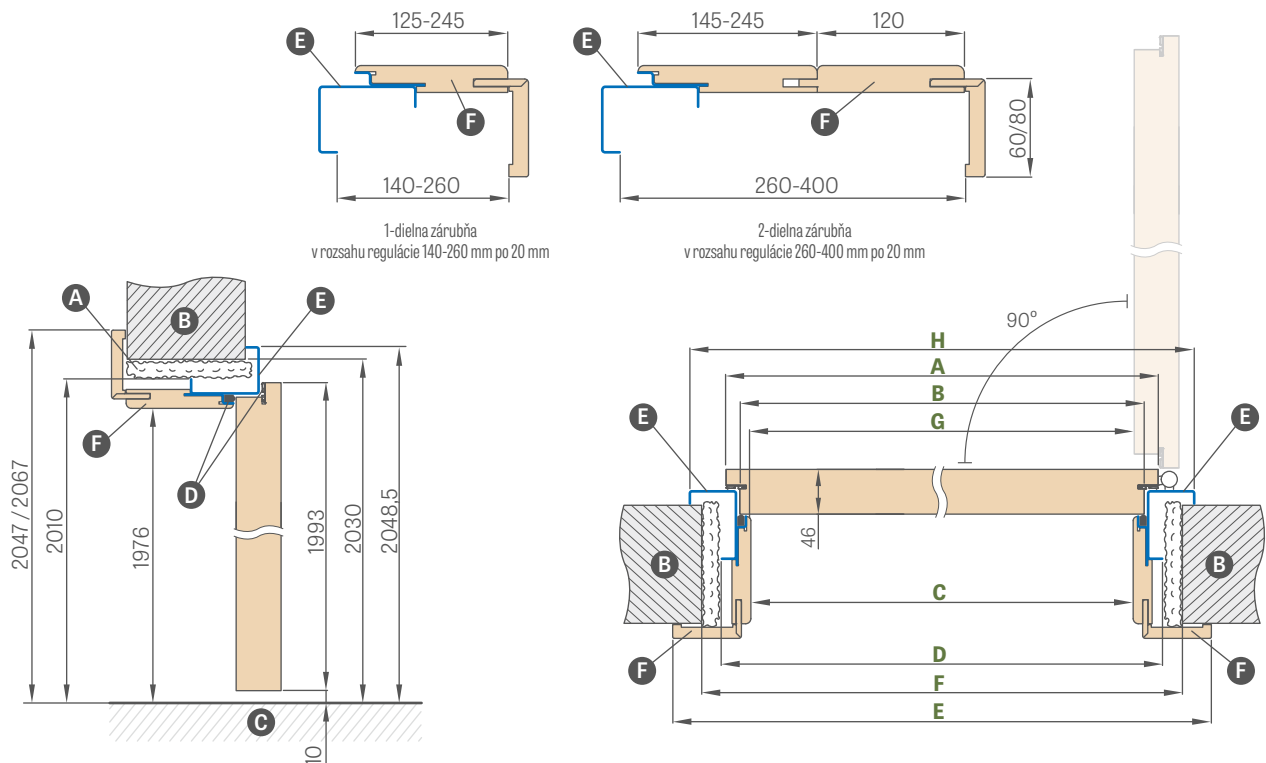

Šírka dverí	A	B	C	D	E	F	G	H
„80U“	844	817	791,5	859	933,5 / 973,5	899	790	935
„90EU“	960	933	907,5	975	1049,5 / 1089,5	1015	906	1051
„100U“	1044	1017	991,5	1059	1133,5 / 1173,5	1099	990	1135

„90EU“ – investičná šírka na oceľovej zárubni UNITED

- A** – montážna pena   **B** – múr   **C** – podlaha   **D** – gumené tesnenie  
**E** – oceľová časť lakovaná na farbu RAL   **F** – časť MDF oľepená

Rozsah nastavenia min.-max (mm)	OCEĽOVÁ ZÁRUBŇA UNITED (oceľová časť lakovaná na RAL)			
	GREKO	ST CPL a PREMIUM	CPL 0,2	
1 prvok	140-160	317,70 €* / 390,77 €**	329,20 €* / 404,92 €**	341,80 €* / 420,41 €**
	160-180	323,80 €* / 398,27 €**	336,20 €* / 413,53 €**	349,00 €* / 429,27 €**
	180-200	326,90 €* / 402,09 €**	338,70 €* / 416,60 €**	351,50 €* / 432,34 €**
	200-220	331,30 €* / 407,50 €**	343,10 €* / 422,01 €**	355,60 €* / 437,39 €**
	220-240	335,60 €* / 412,79 €**	347,90 €* / 427,32 €**	360,50 €* / 443,42 €**
	240-260	340,30 €* / 418,57 €**	352,30 €* / 433,33 €**	365,10 €* / 449,07 €**
	260-280	344,60 €* / 423,86 €**	356,90 €* / 438,99 €**	369,70 €* / 454,73 €**
2 prvky	280-300	349,20 €* / 429,52 €**	361,30 €* / 444,40 €**	373,80 €* / 459,77 €**
	300-320	353,60 €* / 434,93 €**	365,90 €* / 450,06 €**	378,70 €* / 465,80 €**
	320-340	358,20 €* / 440,59 €**	370,30 €* / 455,47 €**	383,10 €* / 471,21 €**
	340-360	375,10 €* / 461,37 €**	387,20 €* / 476,26 €**	399,70 €* / 491,63 €**
	360-380	379,70 €* / 467,03 €**	391,80 €* / 481,91 €**	404,40 €* / 497,41 €**
	380-400	388,70 €* / 478,10 €**	400,50 €* / 492,62 €**	413,10 €* / 508,11 €**

### PRÍPLATKY

elektrický zámok	119,00 €* / 146,37 €**
zosilnenie pre samozatvárač	12,10 €* / 14,88 €**
skrátenie krídla so zárubňou z ocele UNITED na 6 cm každých 1 cm	39,70 €* / 48,83 €**
prah z nehrdzavejúcej ocele výš. 20 mm	31,80 €* / 39,11 €**
vyhotovenie z pozinkovaného plechu	+10 % (k cenám z tabuľky)
neštandardný RAL (nezahŕňa zriedkavé, intenzívne, perleťové a metalické farby)	+10 % (k cenám z tabuľky)

### RAL



\* CENA BEZ DPH, \*\* CENA S DPH

<sup>1)</sup> za príplatok +10%

# LEDA EI30, EI60

INTERIÉROVÉ VCHODOVÉ PROTIPOŽIARNE DVERE VYROBENÉ V TECHNOLÓGII HALSPAN



## KRÍDLO SO ZÁRUBŇOU Z OCELE NASTAVITEĽNOU (OBOPÍNAJÚCOU)

Rozsah nastavenia min.-max (mm)	krídlo LEDA EI30 + ocelová nastaviteľná zárubňa			krídlo LEDA EI60 + ocelová nastaviteľná zárubňa		
	„80“	„90ES“	„100“	„80“	„90ES“	„100“
95-125	799,00 €* / 982,77 €**	799,00 €* / 982,77 €**	982,30 €* / 1208,23 €**	917,90 €* / 1129,02 €**	917,90 €* / 1129,02 €**	1101,30 €* / 1354,60 €**
125-155	829,00 €* / 1019,67 €**	829,00 €* / 1019,67 €**	1012,60 €* / 1245,50 €**	947,90 €* / 1165,92 €**	947,90 €* / 1165,92 €**	1131,30 €* / 1391,50 €**
155-185	859,20 €* / 1056,82 €**	859,20 €* / 1056,82 €**	1042,60 €* / 1282,40 €**	978,20 €* / 1203,19 €**	978,20 €* / 1203,19 €**	1161,00 €* / 1428,03 €**
185-215	889,00 €* / 1093,47 €**	889,00 €* / 1093,47 €**	1072,80 €* / 1319,54 €**	1008,20 €* / 1240,09 €**	1008,20 €* / 1240,09 €**	1191,30 €* / 1465,30 €**
215-245	919,00 €* / 1130,37 €**	919,00 €* / 1130,37 €**	1102,80 €* / 1356,44 €**	1038,20 €* / 1276,99 €**	1038,20 €* / 1276,99 €**	1221,30 €* / 1502,20 €**
245-275	949,20 €* / 1167,52 €**	949,20 €* / 1167,52 €**	1133,10 €* / 1393,71 €**	1068,20 €* / 1313,89 €**	1068,20 €* / 1313,89 €**	1251,50 €* / 1539,35 €**
275-305	979,20 €* / 1204,42 €**	979,20 €* / 1204,42 €**	1162,80 €* / 1430,24 €**	1098,50 €* / 1351,15 €**	1098,50 €* / 1351,15 €**	1281,50 €* / 1576,24 €**

„90ES“ - investičná šírka pre ocelovú zárubňu

## KRÍDLO SO ZÁRUBŇOU Z OCELE, VEĽKÝ UHOLNÍK

krídlo LEDA EI30 + veľká uhlová ocelová zárubňa			krídlo LEDA EI60 + veľká uhlová ocelová zárubňa		
„80“	„90ES“	„100“	„80“	„90ES“	„100“
723,30 €* / 889,66 €**	723,30 €* / 889,66 €**	879,50 €* / 1081,79 €**	842,60 €* / 1036,40 €**	842,60 €* / 1036,40 €**	997,90 €* / 1227,42 €**

„90ES“ - investičná šírka pre ocelovú zárubňu

## KRÍDLO S PEVNOU DREVENOU ZÁRUBŇOU

krídlo LEDA EI30 + pevná drevená zárubňa			krídlo LEDA EI60 + pevná drevená zárubňa		
„80“	„90E“	„100“	„80“	„90E“	„100“
633,10 €* / 778,71 €*	633,10 €* / 778,71 €**	763,80 €* / 939,47 €**	768,20 €* / 944,89 €**	768,20 €* / 944,89 €**	899,00 €* / 1105,77 €**

### GREKO



### PREMIUM

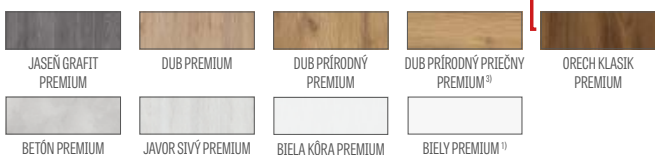

**NOVINKA**

### CPL

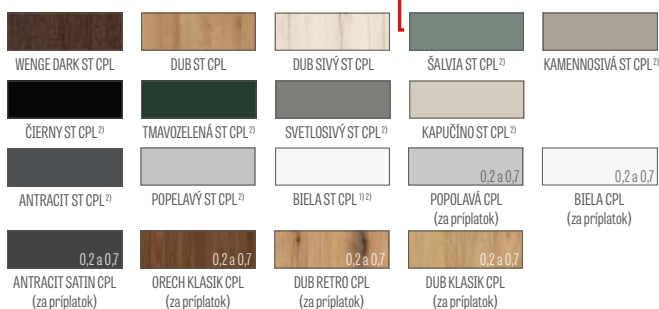

**NOVINKA**

<sup>1)</sup> biela hladká fólia imitujúca maľovaný povrch

<sup>2)</sup> špeciálna povrchová úprava **AntiFinger** obmedzujúca znečistenie a stopy po odtlačkoch prstov

<sup>3)</sup> v kompletácii je zárubňa vyhotovená v dekore DUB PRÍRODNÝ PREMIUM

## VŠEOBECNÉ INFORMÁCIE

Protipožiarne, dymotesné a akustické funkcie zabezpečuje iba montáž kompletného setu, ktorý obsahuje: protipožiarne krídlo dverí (z výroby vybavené tesneniami, zámkom, závesmi, padacím tesnením), zárubňu, samozatvárač a vložku a kľučku spĺňajúce požiadavky Poľskej normy.

Akustická izolácia dverí systému HALSPAN s padacím tesnením podľa PN-B-02151-03:1999 je  $R_w=32$  dB

Krídla predávame iba v sade s drevenou alebo oceľovou zárubňou.

## KONŠTRUKCIA

- výplň špecializovanou doskou HALSPAN s hrúbkou 44 mm pre typ EI30 a 54 mm pre EI60
- celková hrúbka krídla 50 mm pri EI30 a 60 mm pri EI60
- rám z ihličnatého dreva
- protipožiarne a napučiaavacie dymotesné tesnenie
- padacia tesniaca lišta
- prieľadné ohňovzdorné sklo, šírka skla je stála (nezávislá) od šírky krídla.

## DOKONČENIE

- hrana krídla vyrobená technológiou STANDARD (v laminátoch CPL 0,2 a 0,7) olepená ABS hranou len vo farbe krídla) alebo za príplatok štandardnou čiernou hranou
- voliteľná (za príplatok) ochrana hrán pre spodnú časť krídla dverí **NOVINKA**
- vložky (intarzie) farba: brúsená oceľ, čierna, brúsené zlato a DUB KLASIK CPL so šírkou 8 mm alebo 50 mm zarovno s plochou krídla, vyskytujúce sa z oboch strán krídla. Platí len pre LEDA plné. Typy intarzií sú zobrazené na str. 100-107
- intarzia obojstranne sa vyskytuje iba na plnom krídle a pri dvojkridlových na aktívnom
- hrana olepená hranou vo farbe krídla alebo voliteľne v hladkej čiernej farbe (v dekore DUB PRÍRODNÝ PRIEČNY PREMIUM čierna hrana s priečnou štruktúrou)
- bočné a horné panely lepené na stenu (iba pri zabudovaní s 8 cm uholníkom) – str. 156

## KOVANIA

- štyri závesy  $\varnothing 16$  pre LEDA EI30 nastaviteľné v troch rovinách (drevená zárubňa)
- štyri závesy  $\varnothing 20$  pre LEDA EI60 nastaviteľné v troch rovinách (drevená zárubňa)
- štyri trojdielne závesy  $\varnothing 15$  pre LEDA EI30 a EI60 s 2D nastavením (oceľová zárubňa)
- zámok na patentovú vložku
- samozatvárač za príplatok

## ZÁRUBNE

- pevná drevená protipožiarne zárubňa
- protipožiarne tesnenie
- úchyťová platňa s nastavením
- oceľová nastaviteľná, veľký uholník alebo pevná zváraná v RAL 9003, 9010, 9016, 8003, 8017, 7016, 7022, 7047, 1001
- oceľová zárubňa vyrobená z čierneho plechu hr. 1,5 mm, práškovo lakovaná v odtieni RAL, zváraná v rohoch, so spevnením pod samozatvárač v štandarde.

## PRÍPLATKY

ramenný samozatvárač protipožiarne v farbách: strieborná, čierna, biela, hnedá	79,50 €* / 97,78 €**
lišťový samozatvárač protipožiarne (iba pre zárubňu bez obloženia alebo s obložením s uholníkom na klips)	119,00 €* / 146,37 €**
v farbách: strieborná, čierna, biela, hnedá	
protipožiarne ventilačná mriežka	357,20 €* / 439,36 €**
kľučka JOWISZ INOX dlhý štít vložka str. 147	27,40 €* / 33,70 €**
vložka 30/40 (EI30) alebo 30/50 (EI60) (strieborná)	12,10 €* / 14,88 €**
protipožiarne priezor farba chróm satén	23,80 €* / 29,27 €**
kovové krytky pántu (matný chróm, čierne); cena za sadu na jeden pánt <sup>2)</sup>	5,90 €* / 7,26 €**
pánt lakovaný na čierno, cena za 1 ks. <sup>4)</sup>	7,70 €* / 9,47 €**
protipožiarne horný západkový-zasúvací zámok	59,70 €* / 73,43 €**
čierne prevedenie hrany krídla	20,00 €* / 24,60 €**
obloženie pre EI30 od 100 do 460 a obloženie pre EI60 od 120 do 480 každých 40 mm obloženie dvojkridlových dverí	198,20 €* / 243,79 €** (CPL 0,2 277,70 €* / 341,57 €**) + 30%
protipožiarne elektrozámok reverzný <sup>3)</sup> (štandardný) 12/24V (netýka sa zárubne oceľovej)	496,20 €* / 610,33 €**
netypický RAL v oceľovej zárubni (nezahrňa intenzívne, perleťové a kovové farby)	+ 10 % (k cenám z tabuľky str. 134)
vyhotovenie oceľovej zárubne z pozinkovaného plechu	+ 10 % (k cenám z tabuľky str. 134)
EI30	
Príplatok typ zasklenia 3	285,60 €* / 351,29 €**
Príplatok typ zasklenia 4	134,90 €* / 165,93 €**
Príplatok typ zasklenia 5, 7	190,50 €* / 234,31 €**
Príplatok typ zasklenia 6, 8	134,90 €* / 165,93 €**
EI60	
Príplatok typ zasklenia 4	230,50 €* / 283,51 €**
Príplatok typ zasklenia 6, 8	222,10 €* / 273,18 €**
intarzia LUX; verzie na výber str. 100-107 (obojustranne iba na plnom krídle a pri dvojkridlových na aktívnom)	72,10 €* / 88,68 €**
laminát CPL 0,2 (pre dvere bez obloženia)	40,50 €* / 49,81 €**
laminát CPL 0,7 (pre dvere bez obloženia)	100,30 €* / 123,37 €**
uholník s klipsami <sup>1)</sup> (uholník s klipsami umožňuje zväčšiť rozsah regulácie o 20 mm)	42,60 €* / 52,40 €** (CPL 0,2 – 63,80 €* / 78,47 €**)
príplatok za krídlo „110“	144,40 €* / 177,61 €**
bočné a horné panely lepené na stenu (iba pri montáži s 8 cm uholníkom)	str. 156
ochrana spodnej časti krídla s hranou <b>NOVINKA</b>	13,80 €* / 16,97 €**

<sup>1)</sup> pri montáži je uholník s klipsom zahrnutý v cene

<sup>2)</sup> nie je možné použiť krytky pri dverách s oceľovou zárubňou

<sup>3)</sup> nie je možné použiť elektrozámok v dvojkridlových dverách

<sup>4)</sup> dostupné iba pre oceľovú zárubňu

# LEDA EI30, EI60

## JEDNOKRÍDLOVÉ

### PEVNÁ DREVENÁ ZÁRUBŇA

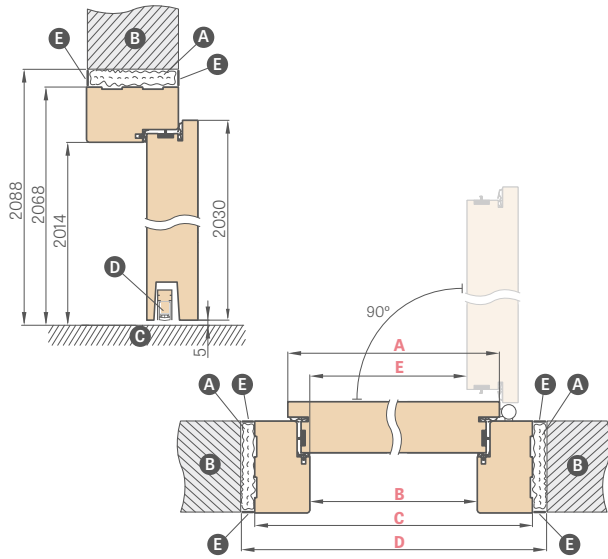

Šírka dverí	A	B	C	D	E
„80“	860	817	925	955	805
„90E“	960	917	1025	1055	905
„100“	1060	1017	1125	1155	1005
„110“	1160	1117	1225	1255	1105

- A** – minerálna vlna
- B** – múr
- C** – podlaha
- D** – padacia tesnenie
- E** – omietková malta

„90E“ – investičná šírka

### OCEĽOVÁ ZÁRUBŇA REGULOVATEĽNÁ (OBOPIŇAJÚCA) PROTIPOŽIARNA

zváraná a lakovaná v odtieňoch RAL 9003, 9010, 9016, 8003, 8017, 7016, 7022, 9005, 7047, 1001

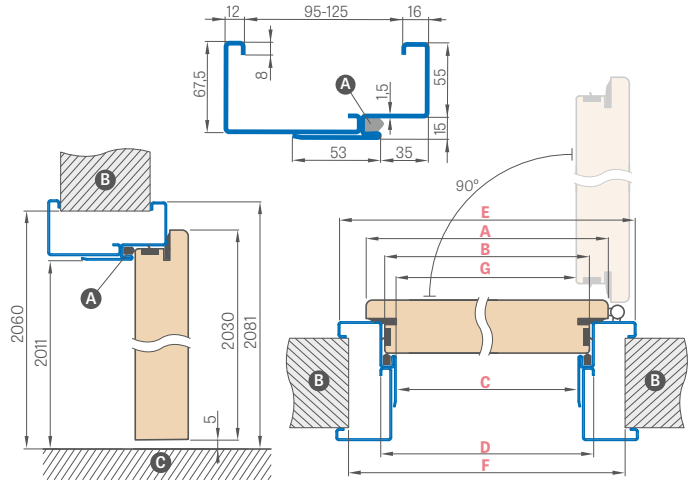

Šírka dverí	A	B	C	D	E	F	G
„80“	860	834	813	843	953	910	802
„90ES“	960	934	913	943	1053	1010	902
„100“	1060	1034	1013	1043	1153	1110	1002
„110“	1160	1134	1113	1143	1253	1210	1102

„90ES“ – investičná šírka pre oceľovú zárubňu

### REZ ZÁRUBNE PROTIPOŽIARNEJ SO ZABUDOVOU MÚRU A UHOLNÍKOM S KLIPSOM

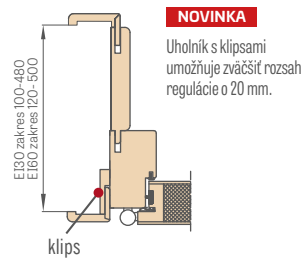

#### UHOLNÍK 6 cm a 8 cm s klipsami

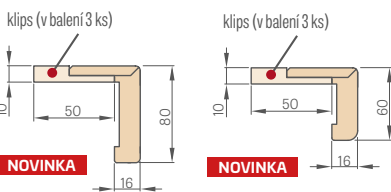

### REZ PROTIPOŽIARNEJ ZÁRUBNE SO ZÁKLADNOU ZABUDOVOU MÚRU

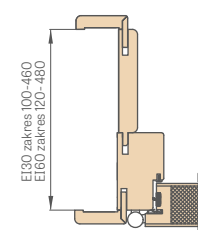

#### REZ PEVNEJ PROTIPOŽIARNEJ ZÁRUBNE

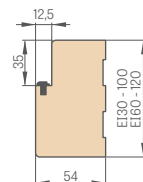

### OCEĽOVÁ ZÁRUBŇA VEĽKÁ ROHOVÁ POŽIARNA

zváraná a lakovaná v odtieňoch RAL 9003, 9010, 9016, 8003, 8017, 7016, 7022, 9005, 7047, 1001

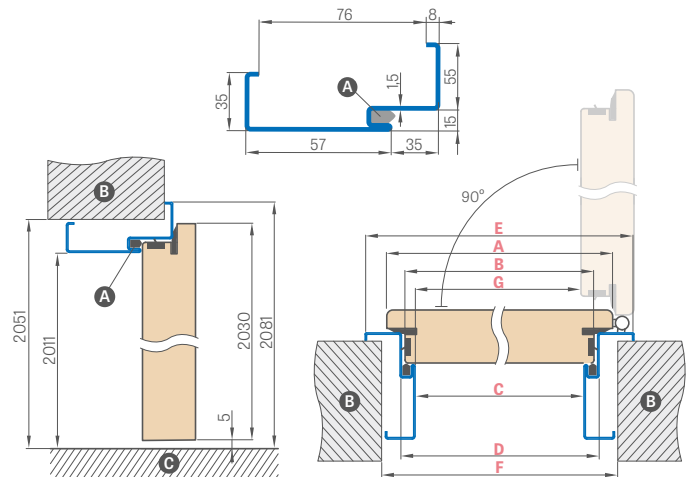

Šírka dverí	A	B	C	D	E	F	G
„80“	860	834	813	843	953	890	802
„90ES“	960	934	913	943	1053	990	902
„100“	1060	1034	1013	1043	1153	1090	1002
„110“	1160	1134	1113	1143	1253	1190	1102

### SAMOZATVÁRAČ KOLAJNICOVÝ<sup>1)</sup>



### SAMOZATVÁRAČ PÁKOVÝ



### RAL



<sup>1)</sup> kolajnicový samozatvárač používať iba pre pevnú zárubňu alebo pre montáž s použitým uholníkom s klipsom

<sup>2)</sup> za príplatok +10%

# LEDA EI30, EI60

## DVOJKRÍDLOVÉ



LEDA 3 „90E“  
+ pasívne krídlo „60“

LEDA 6 „90E“  
+ pasívne krídlo „80“

LEDA 4 „90E“  
+ prídavok „40“

### LEDA EI30 a EI 60 DVOJKRÍDLOVÉ

- Dvojkřídlové dveře sú vyrobené na základe modelov LEDA EI30 a EI60 s príslušnými vlastnosťami: farba, dokončenie (ŠTANDARD);
- Pasívne krídlo je dostupné vo verziách:
  - plné v šírkach „60“, „70“, „80“
  - zasklené v typoch 5, 6, 7, 8 pre EI30 a zasklené v typoch 6 a 8 pre EI 60
- Prídavok je dostupný v šírkach „30“, „40“ a „50“ a v každej variante je ako plné hladké krídlo;
- Pasívne krídlo a prídavok sú vybavené dverovými kantryglami a západkami, nemajú dorazové lišty.

### DOSTUPNÉ ŠÍRKY AKTÍVNYCH KRÍDIEL V ZÁVISLOSTI OD TYPU PROTIPOŽIARNA DVEŘE

LEDA	LEDA typ zasklenia 3	LEDA typ zasklenia 4	LEDA typ zasklenia 5
EI30 EI60 80 90E 100	EI30 90E 100	EI30 EI60 90E 100	EI30 80 90E 100
LEDA typ zasklenia 6	LEDA typ zasklenia 7	LEDA typ zasklenia 8	
EI30 EI60 80 90E 100	EI30 80 90E 100	EI30 EI60 80 90E 100	

### DOSTUPNÉ ŠÍRKY PASÍVNYCH KRÍDIEL V ZÁVISLOSTI OD TYPU PROTIPOŽIARNA DVEŘE.

LEDA	LEDA typ zasklenia 5	LEDA typ zasklenia 6
EI30 EI60 60 70 80	EI30 70 80	EI30 EI60 70 80
LEDA typ zasklenia 7	LEDA typ zasklenia 8	
EI30 70 80	EI30 EI60 70 80	

### CENA DVOJKRÍDLOVÝCH DVEŘÍ

Súčet pozostávajúci z:

- aktívna časť = cena plných jednokrídlových dverí plus prípadné príplatky ako pri jednokrídlových dverách
- pasívna časť = cena 594,90 €\* / 731,73 €\*\* za plnú verziu (aj prídavok) plus prípadné príplatky ako pri jednokrídlových dverách

### DOSTUPNÉ ŠÍRKY KRÍDIEL

aktívne krídlo **80 90E 100** + pasívne krídlo **60 70 80**  
 aktívne krídlo **80 90E 100** + plný hladký prídavný diel **30 40 50**

	DVOJKRÍDLOVÉ PROTIPOŽIARNE DVEŘE DREVENÁ ZÁRUBŇA							
	„110“	„120“	„130“	„140“	„150“	„160“	„170“	„180“
<b>A</b> Šírka aktívneho krídla	860	860   960	860   960   1060	860   960   1060	860   960   1060	860   960   1060	960   1060	1060
<b>B</b> Šírka pasívneho krídla alebo prídavku	347	447   347	547   447   347	647   547   447	747   647   547	847   747   647	847   747	847
<b>C</b> Šírka vo svetlosti zárubne	1170	1270	1370	1470	1570	1670	1770	1870
<b>F</b> Vonkajšia šírka zárubne	1278	1378	1478	1578	1678	1778	1878	1978
<b>E</b> Šírka otvoru v stene	1310	1410	1510	1610	1710	1810	1910	2010

### OCEĽOVÁ ZÁRUBŇA REGULOVATEĽNÁ (OBOPÍNAJÚCA) PROTIPOŽIARNA

zváraná a lakovaná podľa RAL 9003, 9010, 9016, 8003, 8017, 7016, 7022, 7047, 1001

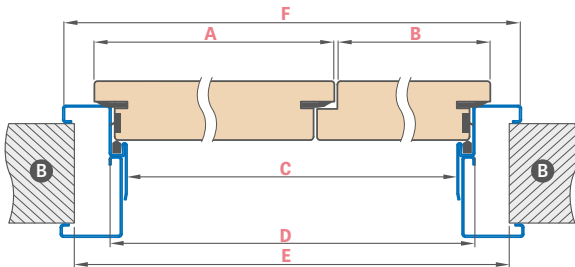

Šírka dverí	A	B	C	D	E	F
„110“	860	347	1166	1196	1270	1306
„120“	860   960	447   347	1266	1296	1370	1406
„130“	860   960   1060	547   447   347	1366	1396	1470	1506
„140“	860   960   1060	647   547   447	1466	1496	1570	1606
„150“	860   960   1060	747   647   547	1566	1596	1670	1706
„160“	860   960   1060	847   747   647	1666	1696	1770	1806
„170“	960   1060	847   747	1766	1796	1870	1906
„180“	1060	847	1866	1896	1970	2006

### OCEĽOVÁ ZÁRUBŇA VEĽKÁ ROHOVÁ POŽIARNA

zváraná a lakovaná podľa RAL 9003, 9010, 9016, 8003, 8017, 7016, 7022, 7047, 1001

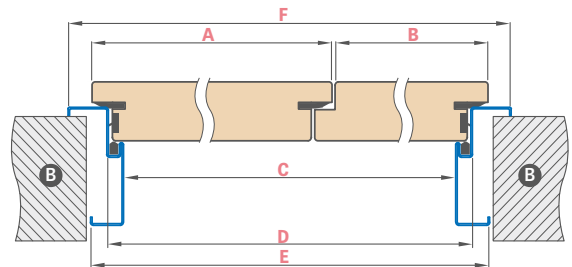

Šírka dverí	A	B	C	D	E	F
„110“	860	347	1166	1196	1236	1306
„120“	860   960	447   347	1266	1296	1336	1406
„130“	860   960   1060	547   447   347	1366	1396	1436	1506
„140“	860   960   1060	647   547   447	1466	1496	1536	1606
„150“	860   960   1060	747   647   547	1566	1596	1636	1706
„160“	860   960   1060	847   747   647	1666	1696	1736	1806
„170“	960   1060	847   747	1766	1796	1836	1906
„180“	1060	847	1866	1896	1936	2006

\* CENA BEZ DPH, \*\* CENA S DPH

# KOVANIA

## KĽUČKY PRE PLOCHÉ A RÁMOVÉ KRÍDLA

NOVINKA

### kľučky NOVA CLICK, TOPAZ CLICK

inox, čierny mat



#### NOVA CLICK

inox

55,60 €\* / 68,39 €\*\*



#### NOVA CLICK

čierny mat

55,60 €\* / 68,39 €\*\*



#### TOPAZ CLICK

inox

55,60 €\* / 68,39 €\*\*

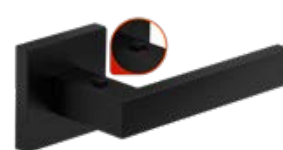

#### TOPAZ CLICK

čierny mat

55,60 €\* / 68,39 €\*\*

Kľučky NOVA CLICK a TOPAZ CLICK sú dostupné vo verziách LAVÁ a PRAVÁ, podrobnosti na str. 149

NOVINKA

### kľučka CORONA TIME SLIM R

matná mosadz, gunmetal, čierny mat



**CORONA**  
PREMIUM DOOR HANDLES



#### CORONA TIME SLIM R

matná mosadz

109,70 €\* / 134,93 €\*\*



#### CORONA TIME SLIM R

gunmetal

109,70 €\* / 134,93 €\*\*



štít na kľúč

21,80 €\* / 26,81 €\*\*

štít na vložku

21,80 €\* / 26,81 €\*\*

WC štít

31,30 €\* / 38,50 €\*\*



#### CORONA TIME SLIM R

čierny mat

93,80 €\* / 115,37 €\*\*



štít na kľúč

19,00 €\* / 23,37 €\*\*

štít na vložku

19,00 €\* / 23,37 €\*\*

WC štít

28,50 €\* / 35,05 €\*\*

KĽUČKA TRIEDY  
**PREMIUM**

NOVINKA

### kľučka CORONA IMPERA RT

lesklý chróm, matný brúsený chróm, lesklá meď, matný brúsený nikel, čierny mat, biely mat



**CORONA**  
PREMIUM DOOR HANDLES



#### CORONA IMPERA RT

lesklý chróm

115,90 €\* / 142,56 €\*\*



#### CORONA IMPERA RT

matný brúsený chróm

115,90 €\* / 142,56 €\*\*



#### CORONA IMPERA RT

lesklá meď

125,40 €\* / 154,24 €\*\*



#### CORONA IMPERA RT

matný brúsený nikel

115,90 €\* / 142,56 €\*\*



#### CORONA IMPERA RT

čierny mat

115,90 €\* / 142,56 €\*\*



#### CORONA IMPERA RT

biely mat

125,40 €\* / 154,24 €\*\*



štít na kľúč

19,00 €\* / 23,37 €\*\*

štít na vložku

15,60 €\* / 19,19 €\*\*

WC štít

31,30 €\* / 38,50 €\*\*

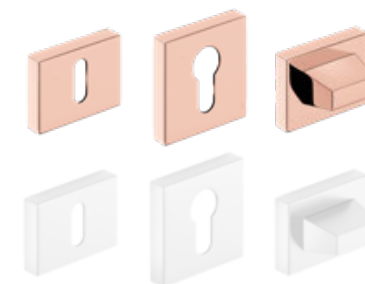

štít na kľúč

19,00 €\* / 23,37 €\*\*

štít na vložku

19,00 €\* / 23,37 €\*\*

WC štít

37,40 €\* / 46,00 €\*\*

KĽUČKA TRIEDY  
**PREMIUM**

\* CENA BEZ DPH, \*\* CENA S DPH

## KLÚČKY PRE PLOCHÉ A RÁMOVÉ KRÍDLA

NOVIANKA

### kľučka CORONA ARROW R

lesklý chróm, matný brúsený chróm, biely mat, čierny mat



**CORONA ARROW R**  
lesklý chróm  
49,70 €\* / 61,13 €\*\*



**CORONA ARROW R**  
matný brúsený chróm  
49,70 €\* / 61,13 €\*\*



**CORONA ARROW R**  
čierny mat  
49,70 €\* / 61,13 €\*\*



**CORONA ARROW R**  
biely mat  
59,00 €\* / 72,57 €\*\*

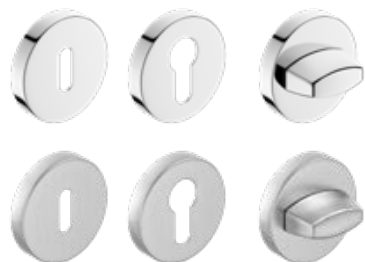

štít na kľúč 13,80 €\* / 16,97 €\*\*  
štít na vložku 13,80 €\* / 16,97 €\*\*  
WC štít 25,10 €\* / 30,87 €\*\*



štít na kľúč 19,00 €\* / 23,37 €\*\*  
štít na vložku 19,00 €\* / 23,37 €\*\*  
WC štít 31,30 €\* / 38,50 €\*\*

NOVIANKA

### kľučka CORONA ARROW Q

lesklý chróm, matný brúsený chróm, biely mat, čierny mat



**CORONA ARROW Q**  
lesklý chróm  
52,80 €\* / 64,94 €\*\*



**CORONA ARROW Q**  
matný brúsený chróm  
52,80 €\* / 64,94 €\*\*



**CORONA ARROW Q**  
čierny mat  
52,80 €\* / 64,94 €\*\*



**CORONA ARROW Q**  
biely mat  
62,30 €\* / 76,63 €\*\*

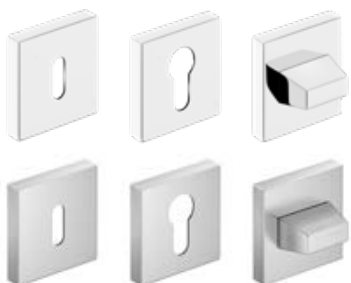

štít na kľúč 15,60 €\* / 19,19 €\*\*  
štít na vložku 15,60 €\* / 19,19 €\*\*  
WC štít 26,70 €\* / 32,84 €\*\*

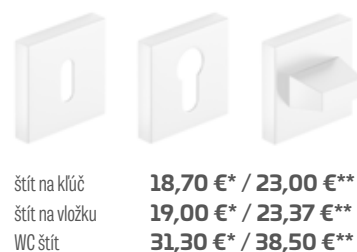

štít na kľúč 18,70 €\* / 23,00 €\*\*  
štít na vložku 19,00 €\* / 23,37 €\*\*  
WC štít 31,30 €\* / 38,50 €\*\*

NOVIANKA

### kľučka CORONA MOON R SLIM

lesklý chróm, čierny mat, lesklá mosadz, matná mosadz



**CORONA MOON R SLIM**  
lesklý chróm  
71,50 €\* / 87,94 €\*\*



**CORONA MOON R SLIM**  
čierny mat  
71,50 €\* / 87,94 €\*\*



**CORONA MOON R SLIM**  
lesklá mosadz  
84,40 €\* / 103,81 €\*\*



**CORONA MOON R SLIM**  
matná mosadz  
84,40 €\* / 103,81 €\*\*



štít na kľúč a na vložku 19,00 €\* / 23,37 €\*\*  
WC štít 28,50 €\* / 35,05 €\*\*



štít na kľúč a na vložku 21,80 €\* / 26,81 €\*\*  
WC štít 31,30 €\* / 38,50 €\*\*



## KLUČKY PRE PLOCHÉ A RÁMOVÉ KRÍDLA

NOVINKA

kľučky QUANTA FIT, DIVA FIT, ZOJA FIT, TORA FIT (prestížny štít s hrúbkou 6 mm)

**Metal-Bud**

PRODUCENT KLAMEK

lesklý chróm, brúsený nikel, brúsená mosadz, čierny mat



**TORA FIT**  
čierny mat  
19,00 €\* / 23,37 €\*\*



**DIVA FIT**  
brúsený nikel  
19,00 €\* / 23,37 €\*\*



**DIVA FIT**  
brúsená mosadz  
19,00 €\* / 23,37 €\*\*



**DIVA FIT**  
čierny mat  
19,00 €\* / 23,37 €\*\*



**ZOJA FIT**  
brúsený nikel  
19,00 €\* / 23,37 €\*\*



**ZOJA FIT**  
brúsená mosadz  
19,00 €\* / 23,37 €\*\*



**ZOJA FIT**  
čierny mat  
19,00 €\* / 23,37 €\*\*



**QUANTA FIT**  
lesklý chróm  
19,00 €\* / 23,37 €\*\*



**QUANTA FIT**  
brúsený nikel  
19,00 €\* / 23,37 €\*\*

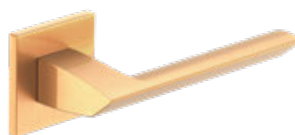

**QUANTA FIT**  
brúsená mosadz  
19,00 €\* / 23,37 €\*\*



**QUANTA FIT**  
čierny mat  
19,00 €\* / 23,37 €\*\*

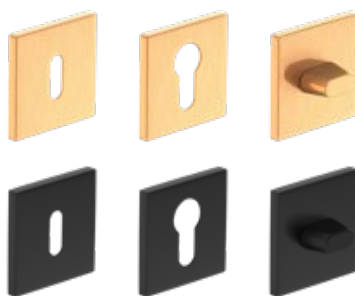

štít na kľúč 10,80 €\* / 13,28 €\*\*  
štít na vložku 10,80 €\* / 13,28 €\*\*  
WC štít 14,10 €\* / 17,34 €\*\*

## kľučka BELLA SLIM KWADRAT (prestížny štít s hrúbkou 6 mm)

**Metal-Bud**

PRODUCENT KLAMEK

lesklý chróm, matný brúsený chróm, lesklá mosadz, mosadz satén, čierny mat



**BELLA SLIM kvadrát**  
lesklý chróm  
37,70 €\* / 46,37 €\*\*



**BELLA SLIM kvadrát**  
matný brúsený chróm  
37,70 €\* / 46,37 €\*\*



**BELLA SLIM kvadrát**  
lesklá mosadz  
37,70 €\* / 46,37 €\*\*



**BELLA SLIM kvadrát**  
mosadz satén  
37,70 €\* / 46,37 €\*\*



**BELLA SLIM kvadrát**  
čierny mat  
37,70 €\* / 46,37 €\*\*

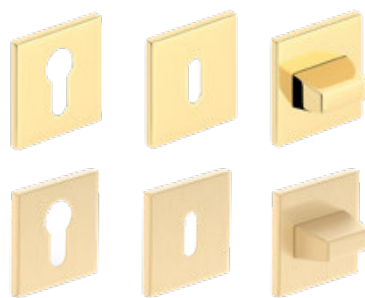
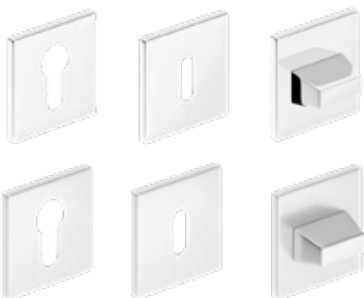

štít na kľúč 13,60 €\* / 16,73 €\*\*  
štít na vložku 13,60 €\* / 16,73 €\*\*  
WC štít 22,60 €\* / 27,80 €\*\*

KLUČKA TRIEDY  
**PREMIUM**

\* CENA BEZ DPH, \*\* CENA S DPH

## KLUČKY PRE PLOCHÉ A RÁMOVÉ KRÍDLA

kľučka **CUBE SLIM** (prestížny štít s hrúbkou 6 mm)

**Metal-Bud**

PRODUCENT KLAMEK

lesklý chróm, matný brúsený chróm, lesklá mosadz, mosadz satén, čierny mat



**CUBE SLIM**

lesklý chróm

41,00 €\* / 50,43 €\*\*

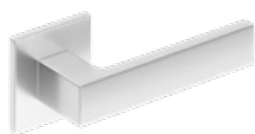

**CUBE SLIM**

matný brúsený chróm

41,00 €\* / 50,43 €\*\*

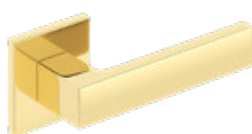

**CUBE SLIM**

lesklá mosadz

41,00 €\* / 50,43 €\*\*



**CUBE SLIM**

mosadz satén

41,00 €\* / 50,43 €\*\*

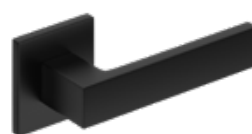

**CUBE SLIM**

čierny mat

41,00 €\* / 50,43 €\*\*

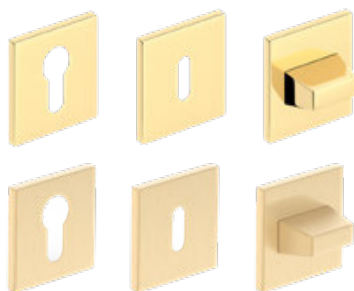

štít na kľúč  
štít na vložku  
WC štít

KLUČKA TRIEDY  
**PREMIUM**

13,60 €\* / 16,73 €\*\*

13,60 €\* / 16,73 €\*\*

22,60 €\* / 27,80 €\*\*

kľučka **CUBE**

**Metal-Bud**

PRODUCENT KLAMEK

lesklý chróm, matný brúsený chróm, matný brúsený nikel, matná čierna

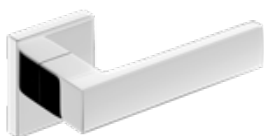

**CUBE**

lesklý chróm

34,40 €\* / 42,31 €\*\*



**CUBE**

matný brúsený chróm

34,40 €\* / 42,31 €\*\*



**CUBE**

matný brúsený nikel

34,40 €\* / 42,31 €\*\*



**CUBE**

čierny mat

34,40 €\* / 42,31 €\*\*

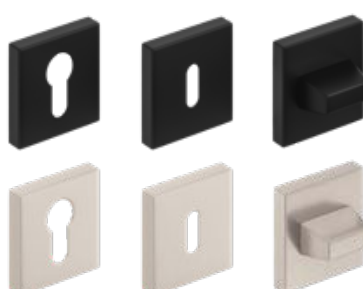
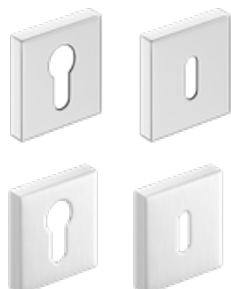

štít na kľúč  
štít na vložku  
WC štít

KLUČKA TRIEDY  
**PREMIUM**

11,50 €\* / 14,14 €\*\*

11,50 €\* / 14,14 €\*\*

20,50 €\* / 25,21 €\*\*

kľučka **CUBE PREMIUM**

**Metal-Bud**

PRODUCENT KLAMEK

lesklý chróm, matný brúsený chróm, matný brúsený nikel, matná čierna



**CUBE PREMIUM**

lesklý chróm

44,60 €\* / 54,86 €\*\*



**CUBE PREMIUM**

matný brúsený chróm

44,60 €\* / 54,86 €\*\*



**CUBE PREMIUM**

matný brúsený nikel

44,60 €\* / 54,86 €\*\*



**CUBE PREMIUM**

čierny mat

44,60 €\* / 54,86 €\*\*

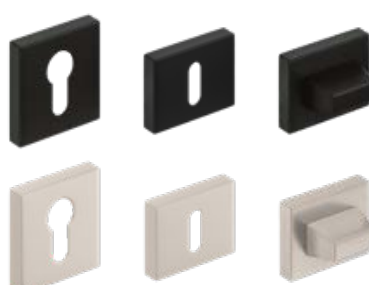
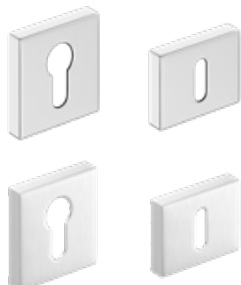

štít na kľúč  
štít na vložku  
WC štít

KLUČKA TRIEDY  
**PREMIUM**

13,10 €\* / 16,11 €\*\*

13,10 €\* / 16,11 €\*\*

22,60 €\* / 27,80 €\*\*

\* CENA BEZ DPH, \*\* CENA S DPH



## KLUČKY PRE PLOCHÉ A RÁMOVÉ KRÍDLA

NOVINKA

kľučky **OLIWIA R, LAURA R** štít classic

**Metal-Bud**

PRODUCENT KLAMEK

lesklý chróm, matná čierna, lesklá mosadz



**OLIWIA R**  
lesklý chróm  
51,00 €\* / 62,73 €\*\*



**OLIWIA R**  
čierny mat  
51,00 €\* / 62,73 €\*\*



**OLIWIA R**  
lesklá mosadz  
57,20 €\* / 70,36 €\*\*



**LAURA R**  
lesklý chróm  
30,80 €\* / 37,88 €\*\*



**LAURA R**  
čierny mat  
30,80 €\* / 37,88 €\*\*



**LAURA R**  
lesklá mosadz  
36,70 €\* / 45,14 €\*\*



štít na kľúč  
štít na vložku  
WC štít

11,50 €\* / 14,14 €\*\*  
11,50 €\* / 14,14 €\*\*  
16,20 €\* / 19,93 €\*\*



štít na kľúč  
štít na vložku  
WC štít

14,90 €\* / 18,33 €\*\*  
14,90 €\* / 18,33 €\*\*  
19,00 €\* / 23,37 €\*\*

NOVINKA

kľučka **JULIA R**

**Metal-Bud**

PRODUCENT KLAMEK

lesklý chróm, matná čierna, lesklá mosadz



**JULIA R**  
lesklý chróm  
37,90 €\* / 46,62 €\*\*



**JULIA R**  
čierny mat  
37,90 €\* / 46,62 €\*\*



**JULIA R**  
lesklá mosadz  
46,90 €\* / 57,69 €\*\*



štít na kľúč 11,50 €\* / 14,14 €\*\* štít na vložku 11,50 €\* / 14,14 €\*\* WC štít 20,50 €\* / 25,21 €\*\*



NOVINKA

kľučky **NOVA a JOWISZ**

**Metal-Bud**

PRODUCENT KLAMEK

matná mosadz PVD, matná čierna



**NOVA**  
matná mosadz PVD  
27,90 €\* / 34,32 €\*\*

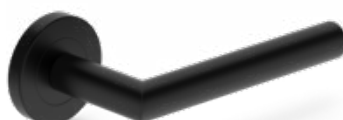

**NOVA**  
čierny mat  
23,30 €\* / 28,66 €\*\*



**JOWISZ**  
čierny mat  
16,90 €\* / 20,79 €\*\*

NOVINKA



štít na kľúč  
štít na vložku  
WC štít

10,80 €\* / 13,28 €\*\*  
10,80 €\* / 13,28 €\*\*  
23,30 €\* / 28,66 €\*\*



štít na kľúč  
štít na vložku  
WC štít

8,20 €\* / 10,09 €\*\*  
8,20 €\* / 10,09 €\*\*  
20,50 €\* / 25,21 €\*\*

\* CENA BEZ DPH, \*\* CENA S DPH

## KLUČKY PRE PLOCHÉ A RÁMOVÉ KRÍDLA

NOVINKA

kľučka **RUMBA K FIT**

matná mosadz

**Metal-Bud**

PRODUCENT KLAMEK



štít na kľúč **10,80 €\* / 13,28 €\*\***  
 štít na vložku **10,80 €\* / 13,28 €\*\***  
 WC štít **14,10 €\* / 17,34 €\*\***

**RUMBA K FIT**

matná mosadz

**19,20 €\* / 23,62 €\*\***

NOVINKA

kľučka **LUNA SLIM PREMIUM KWADRAT**

lesklý chróm, matný brúsený chróm, lesklá mosadz, matná čierna

**Metal-Bud**

PRODUCENT KLAMEK



**LUNA SLIM** štvorec

lesklý chróm

**34,40 €\* / 42,31 €\*\***

**LUNA SLIM** štvorec

matný brúsený chróm

**34,40 €\* / 42,31 €\*\***

**LUNA SLIM** štvorec

lesklá mosadz

**34,40 €\* / 42,31 €\*\***

**LUNA SLIM** štvorec

čierny mat

**34,40 €\* / 42,31 €\*\***



KLUČKA TRIEDY  
**PREMIUM**

štít na kľúč **13,60 €\* / 16,73 €\*\***  
 štít na vložku **13,60 €\* / 16,73 €\*\***  
 WC štít **22,60 €\* / 27,80 €\*\***

NOVINKA

kľučky **BELLA SLIM OKRÚHLA, LUNA SLIM PREMIUM OKRÚHLA** (prestížny štít hrúbky 6 mm)

lesklý chróm, matný brúsený chróm, lesklá mosadz, mosadz satén, čierny mat

**Metal-Bud**

PRODUCENT KLAMEK



**BELLA SLIM** okrúhla

lesklý chróm

**37,70 €\* / 46,37 €\*\***

**BELLA SLIM** okrúhla

matný brúsený chróm

**37,70 €\* / 46,37 €\*\***

**BELLA SLIM** okrúhla

lesklá mosadz

**37,70 €\* / 46,37 €\*\***

**BELLA SLIM** okrúhla

mosadz satén

**37,70 €\* / 46,37 €\*\***

**BELLA SLIM** okrúhla

čierny mat

**37,70 €\* / 46,37 €\*\***



**LUNA SLIM** okrúhla

lesklý chróm

**30,80 €\* / 37,88 €\*\***

**LUNA SLIM** okrúhla

matný brúsený chróm

**30,80 €\* / 37,88 €\*\***

**LUNA SLIM** okrúhla

lesklá mosadz

**30,80 €\* / 37,88 €\*\***

**LUNA SLIM** okrúhla

čierny mat

**30,80 €\* / 37,88 €\*\***



KLUČKA TRIEDY  
**PREMIUM**

štít na kľúč **13,60 €\* / 16,73 €\*\***  
 štít na vložku **13,60 €\* / 16,73 €\*\***  
 WC štít **22,60 €\* / 27,80 €\*\***

\* CENA BEZ DPH, \*\* CENA S DPH



## KLUČKY PRE PLOCHÉ A RÁMOVÉ KRÍDLA

kľučky DECO štruktúrovaná, IBIZA, LINEA, TREND

lesklý chróm, saténový nikel, grafit/chróm, matná biela, matná čierna

**Metal-Bud**

PRODUCENT KLAMEK



**DECO**  
dekor STREDNÝ DUB GREKO



**DECO**  
dekor ČIERNA



**DECO**  
dekor BIELY GREKO



**DECO**  
dekor SONOMA GREKO



**DECO**  
dekor ŔRECH GREKO



**DECO**  
dekor DUB GREKO

štruktúrna kľučka DECO 30,80 €\* / 37,88 €\*\*



**IBIZA**  
lesklý chróm



**IBIZA**  
grafit / chróm



**IBIZA**  
nikel satén



**IBIZA**  
biely mat



**IBIZA**  
čierny mat

19,00 €\* / 23,37 €\*\*



**LINEA**  
lesklý chróm

19,00 €\* / 23,37 €\*\*



**LINEA**  
grafit / chróm



**LINEA**  
nikel satén



**TREND**  
nikel satén

19,00 €\* / 23,37 €\*\*



**TREND**  
grafit / chróm



**TREND**  
lesklý chróm

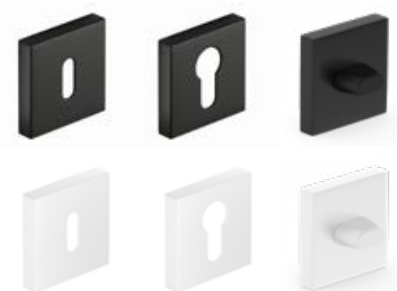

Štít na kľúč  
Štít na vložku  
WC štít

10,30 €\* / 12,67 €\*\*

10,30 €\* / 12,67 €\*\*

13,60 €\* / 16,73 €\*\*

## KĽUČKY PRE PLOCHÉ A RÁMOVÉ KRÍDLA

NOVINKA

kľučky QUBIK, BARCELONA, RUMBA K

Metal-Bud

PRODUCENT KLAMEK

nikel velvet, lesklý chróm, biely mat, čierny mat, lesklá mosadz, brúsený nikel



**QUBIK**  
nikel velvet  
19,00 €\* / 23,37 €\*\*



**QUBIK**  
lesklý chróm  
19,00 €\* / 23,37 €\*\*

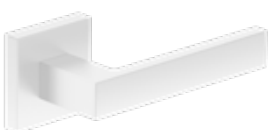

**QUBIK**  
biely mat  
19,00 €\* / 23,37 €\*\*



**QUBIK**  
čierny mat  
19,00 €\* / 23,37 €\*\*

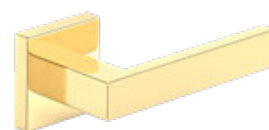

**QUBIK**  
lesklá mosadz  
21,80 €\* / 26,81 €\*\*



**BARCELONA**  
nikel velvet  
19,00 €\* / 23,37 €\*\*



**BARCELONA**  
lesklý chróm  
19,00 €\* / 23,37 €\*\*



**BARCELONA**  
čierny mat  
19,00 €\* / 23,37 €\*\*



**BARCELONA**  
brúsený nikel  
19,00 €\* / 23,37 €\*\*

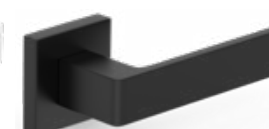

**RUMBA K**  
čierny mat  
19,00 €\* / 23,37 €\*\*

NOVINKA

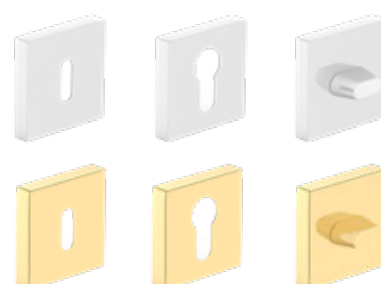
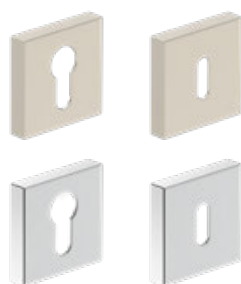

štít na kľúč 10,30 €\* / 12,67 €\*\* štít na vložku 10,30 €\* / 12,67 €\*\* WC štít 13,60 €\* / 16,73 €\*\*

NOVINKA

kľučka SCALA RT SLIM

Metal-Bud

PRODUCENT KLAMEK

nikel satén, mosadz satén, čierny mat



**SCALA RT SLIM**  
nikel satén  
46,90 €\* / 57,69 €\*\*



**SCALA RT SLIM**  
mosadz satén  
46,90 €\* / 57,69 €\*\*



**SCALA RT SLIM**  
čierny mat  
46,90 €\* / 57,69 €\*\*



štít na vložku 13,60 €\* / 16,73 €\*\* štít na kľúč 13,60 €\* / 16,73 €\*\* WC štít 22,10 €\* / 27,18 €\*\*

NOVINKA

kľučka ELEGANZA K FIT

Metal-Bud

PRODUCENT KLAMEK

čierny mat



**ELEGANZA K FIT**  
čierny mat, zlatá vložka  
24,10 €\* / 29,64 €\*\*



**ELEGANZA K FIT**  
čierny mat, medená vložka  
24,10 €\* / 29,64 €\*\*



štít na kľúč 11,00 €\* / 13,53 €\*\*  
štít na vložku 11,00 €\* / 13,53 €\*\*  
WC štít 15,60 €\* / 19,19 €\*\*

## KLUČKY PRE PLOCHÉ A RÁMOVÉ KRÍDLA

NOVINKA

### kľučka MONDO

nikel satén

**Metal-Bud**

PRODUCENT KLAMEK

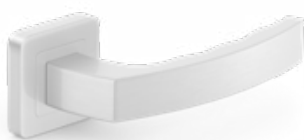

#### MONDO

nikel satén

14,90 €\* / 18,33 €\*\*



štít na vložku

10,30 €\* / 12,67 €\*\*



štít na kľúč

10,30 €\* / 12,67 €\*\*



WC štít

13,60 €\* / 16,73 €\*\*

### kľučka ERKADO

čierny mat

**Metal-Bud**

PRODUCENT KLAMEK



#### TOPAZ

čierny mat

29,20 €\* / 35,92 €\*\*



štít na vložku

10,30 €\* / 12,67 €\*\*



štít na kľúč

10,30 €\* / 12,67 €\*\*



WC štít

20,50 €\* / 25,21 €\*\*

### kľučky ERKADO

inox

**Metal-Bud**

PRODUCENT KLAMEK



#### SAPPHIRE inox

15,60 €\* / 19,19 €\*\*



#### SUPRA okrúhla inox

17,70 €\* / 21,77 €\*\*

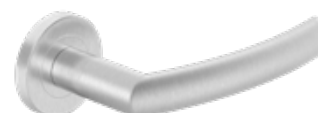

#### PROXIMA okrúhla inox

15,60 €\* / 19,19 €\*\*

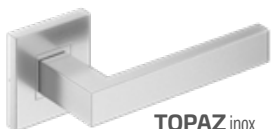

#### TOPAZ inox

13,60 €\* / 16,73 €\*\*



#### METRO inox

17,40 €\* / 21,40 €\*\*



#### PROXIMA štvorcová inox

15,60 €\* / 19,19 €\*\*



#### NOVA okrúhla inox

10,30 €\* / 12,67 €\*\*



#### ONYX inox

17,40 €\* / 21,40 €\*\*



#### NOVA štvorcová inox

13,60 €\* / 16,73 €\*\*



#### JOWISZ inox

10,30 €\* / 12,67 €\*\*



#### ROMA inox

19,00 €\* / 23,37 €\*\*



štít na vložku inox

5,90 €\* / 7,26 €\*\*



štít na kľúč inox

5,90 €\* / 7,26 €\*\*



WC štít inox

10,30 €\* / 12,67 €\*\*



štít na vložku inox

3,30 €\* / 4,06 €\*\*



štít na kľúč inox

3,30 €\* / 4,06 €\*\*



WC štít inox

8,70 €\* / 10,70 €\*\*

\* CENA BEZDPH, \*\* CENA S DPH

## KĽUČKY PRE PLOCHÉ A RÁMOVÉ KRÍDLA

NOVINKA

kľučky CAMILA

Metal-Bud

PRODUCENT KLAMEK

chróm satén, čierny mat



NOVINKA



NOVINKA



### CAMILA

chróm satén

11,50 €\* / 14,14 €\*\*

štít na kľúč a na vložku chróm satén 5,40 €\* / 6,64 €\*\*

WC štít chróm satén 8,70 €\* / 10,70 €\*\*

### CAMILA

čierny mat

16,20 €\* / 19,93 €\*\*

štít na kľúč a na vložku čierny mat 8,70 €\* / 10,70 €\*\*

WC štít čierny mat 13,10 €\* / 16,11 €\*\*

## KĽUČKY NA DOSKOVÉ A RÁMOVÉ KRÍDLA NA DLHOM ŠTÍTE

Kľučky na dlhom štíte nepoužívame na bezpoldrážkové dvere (rozteč str. 153)

NOVINKA

kľučky BLANKA, CAMILA, JULIA, LUNA dlhý štít

Metal-Bud

PRODUCENT KLAMEK

chróm satén, lesklá mosadz



### BLANKA chróm satén

štít na kľúč, na vložku, úsporný zámok

10,30 €\* / 12,67 €\*\*

### BLANKA chróm satén

WC štít

12,30 €\* / 15,13 €\*\*



NOVINKA

### CAMILA chróm satén

štít na kľúč, na vložku, úsporný zámok

10,30 €\* / 12,67 €\*\*

### CAMILA chróm satén

WC štít

12,30 €\* / 15,13 €\*\*



### JULIA lesklá mosadz

štít na kľúč, na vložku, úsporný zámok

48,20 €\* / 59,29 €\*\*

### JULIA lesklá mosadz

WC štít

57,20 €\* / 70,36 €\*\*



### LUNA lesklá mosadz

štít na kľúč, na vložku, úsporný zámok

45,40 €\* / 55,84 €\*\*

### LUNA lesklá mosadz

WC štít

54,40 €\* / 66,91 €\*\*

kľučky JOWISZ INOX dlhý štít (štít hrúbky 10 mm), rozteč 72 mm

KĽUČKA SCHVÁLENÁ NA POUŽITIE V PROTIPOŽIARNA DVERÁCH LEA EI30 A EI 60 A VCHODOVÝCH DVERÁCH

Metal-Bud

PRODUCENT KLAMEK

investičná nehrdzavejúca oceľ alebo čierna



### JOWISZ INOX

štít na kľúč

nehrdzavejúca oceľ

27,40 €\* / 33,70 €\*\*

čierny

44,60 €\* / 54,86 €\*\*



### JOWISZ INOX

WC štít

nehrdzavejúca oceľ

41,00 €\* / 50,43 €\*\*

čierny

57,90 €\* / 71,22 €\*\*



### JOWISZ INOX

štít na vložku

nehrdzavejúca oceľ

27,40 €\* / 33,70 €\*\*

čierny

44,60 €\* / 54,86 €\*\*



### JOWISZ INOX

štít, úsporný zámok

nehrdzavejúca oceľ

27,40 €\* / 33,70 €\*\*

čierny

44,60 €\* / 54,86 €\*\*

kľučky TOPAZ INOX dlhý štít (štít hrúbky 10 mm), rozteč 72 mm

Metal-Bud

PRODUCENT KLAMEK

nehrdzavejúca oceľ



### TOPAZ INOX

štít na kľúč

18,20 €\* / 22,39 €\*\*



### TOPAZ INOX

WC štít

22,60 €\* / 27,80 €\*\*



### TOPAZ INOX

štít na vložku

18,20 €\* / 22,39 €\*\*



### TOPAZ INOX

štít, úsporný zámok

18,20 €\* / 22,39 €\*\*

\* CENA BEZ DPH, \*\* CENA S DPH

## KLUČKY NA DOSKOVÉ A RÁMOVÉ KRÍDLA NA DLHOM ŠTÍTE

Kľučky na dlhom štíte nepoužívame na bezpoldrážkové dvere (rozteč str. 153)

kľučky **ASTRA, SYDNEY** a **QUBIK** dlhý štít, rozteč 72 mm

**Metal-Bud**

PRODUCENT KLAMEK

nikel, patina, čierny mat



**ASTRA**  
nikel, patina  
štít na kľúč



**SYDNEY**  
nikel, patina  
štít na kľúč



**QUBIK** dlhý štít  
čierny mat  
štít na kľúč



**ASTRA a SYDNEY**  
nikel, patina  
WC štít  
12,30 €\* / 15,13 €\*\*

**ASTRA**  
nikel, patina  
štít na vložku  
10,30 €\* / 12,67 €\*\*

**ASTRA**  
nikel, patina  
štít, úsporný zámok  
10,30 €\* / 12,67 €\*\*

**QUBIK**  
čierny mat  
štít na vložku, kľúč  
13,60 €\* / 16,73 €\*\*

**QUBIK**  
čierny mat  
WC štít  
15,60 €\* / 19,19 €\*\*

## KLUČKY NA KRÍDLA HERSE SET, HERSE LUX SET, HERSE MAX SET

kľučky **ERKADO BONN** a **ESSEN**<sup>1)</sup> (štít hrúbky ESSEN – 10 mm, BONN – 8 mm), rozteč 72 mm  
kľučka **ERKADO SMART** rozteč 72 mm a 92 mm

**Metal-Bud**

PRODUCENT KLAMEK



inox plus



patina



čierny mat



kľučka **BONN**: 37,70 €\* / 46,37 €\*\*  
rozетка **BONN**: 17,40 €\* / 21,40 €\*\*  
kľučka-madlo (pevné) **BONN**: 58,20 €\* / 71,59 €\*\*

kľučka **BONN** čierny mat: 41,00 €\* / 50,43 €\*\*  
rozетка **BONN** čierny mat: 18,70 €\* / 23,00 €\*\*  
kľučka-madlo (pevné) **BONN** čierny mat: 61,30 €\* / 75,40 €\*\*



nikel satén



patina



čierny mat



**NOVINKA**

kľučka **ESSEN**<sup>1)</sup>: 26,40 €\* / 32,47 €\*\*  
rozетка **ESSEN**<sup>1)</sup>: 9,70 €\* / 11,93 €\*\*

kľučka **ERKADO SMART**: 226,90 €\* / 279,09 €\*\*

**NOVINKA**

kľučky **CERTUS, CERTUS RC2 a RC3**

rozteč 72 mm pre dvere HERSE alebo 92 mm pre dvere FORTECA  
štít hrúbky: CERTUS – 9 mm/9 mm, RC2 – 12 mm/9 mm, RC3 – 15 mm/9 mm

**Metal-Bud**

PRODUCENT KLAMEK



horný štít **CERTUS**  
inox, ČIERNY STR  
20,00 €\* / 24,60 €\*\*



horný štít **CERTUS RC2**  
inox, ČIERNY STR  
22,80 €\* / 28,04 €\*\*



horný štít **CERTUS RC3**  
inox, ČIERNY STR  
28,50 €\* / 35,05 €\*\*



**CERTUS**  
inox, ČIERNY STR  
45,40 €\* / 55,84 €\*\*



**CERTUS RC2**  
inox, ČIERNY STR  
56,40 €\* / 69,37 €\*\*



**CERTUS RC3**  
inox, ČIERNY STR  
70,80 €\* / 87,08 €\*\*

# TECHNICKÉ INFORMÁCIE

## SMERY OTVÁRANIA DVERÍ



Vieš, ako rozlíšiť pravé dvere od ľavých? Je to kľúčové rozhodnutie pre komfort a funkcionálnosť tvojho domu. Tu je niekoľko tipov:

- Stojac oproti dverám: postav sa tak, aby sa dvere otvárali k tebe. Ak sú pánty naľavo – sú to ľavé dvere; ak napravo, sú to pravé dvere.
- Plánovanie priestoru: vyhni sa kolíziám s nábytkom a inými dverami.
- Funkcionalita: kúpeľňové dvere sa vždy otvárajú von.

## POLDRÁŽKOVÉ, BEZPOLDRÁŽKOVÉ, REVERZNÉ DVERE

SMER OTVÁRANIA



## VLOŽKY



vložka farba nikel satén



vložka s guľou farba nikel satén

Vložky v systéme jedného kľúča 30/45 + 30G/45 dvere otvárané von – strieborné, – čierna	33,80 €* / 41,57 €** 67,70 €* / 83,27 €**
Vložky v systéme jedného kľúča 30/45 + 30/45G dvere otvárané dovnútra – strieborné – čierna	33,80 €* / 41,57 €** 67,70 €* / 83,27 €**

VLOŽKA		VLOŽKA S GUĽOU	
veľkosť	cena	veľkosť	cena
26/36	strieborná 10,30 €* / 12,67 €** čierna 23,30 €* / 28,66 €**	G30/40	strieborná 16,20 €* / 19,93 €** čierna 38,50 €* / 47,35 €**
30/30	strieborná 10,30 €* / 12,67 €** čierna 23,30 €* / 28,66 €**	G40/30	strieborná 16,20 €* / 19,93 €** čierna 38,50 €* / 47,35 €**
30/40	strieborná 12,10 €* / 14,88 €** čierna 29,20 €* / 35,92 €**	G30/50	18,20 €* / 22,39 €**
30/45	strieborná 12,10 €* / 14,88 €** čierna 29,20 €* / 35,92 €**	G50/30	18,20 €* / 22,39 €**
30/50	strieborná 12,10 €* / 14,88 €**	30/45G	strieborná 18,20 €* / 22,39 €** čierna 38,50 €* / 47,35 €**
20/40	strieborná 32,60 €* / 40,10 €** čierna 32,60 €* / 40,10 €**	30G/45	strieborná 18,20 €* / 22,39 €** čierna 38,50 €* / 47,35 €**

\* CENA BEZ DPH, \*\* CENA S DPH

## KĽUČKA NOVA CLICK a TOPAZ CLICK

VERZIA ĽAVÁ  
L



VERZIA PRAVÁ  
P

Kľučku NOVA CLICK a TOPAZ CLICK vo verzii ĽAVÁ používame na:

- pravé dvere otvárané von
- ľavé dvere otvárané dovnútra

Kľučku NOVA CLICK a TOPAZ CLICK vo verzii PRAVÁ používame na:

- pravé dvere otvárané dovnútra
- ľavé dvere otvárané von

## SPOJENIE ZÁRUBNE



## AKO VYPOČÍTAŤ CENU DVERÍ



## DVOJKRÍDLOVÉ DVERE



## AKO VYBRAŤ VLOŽKU

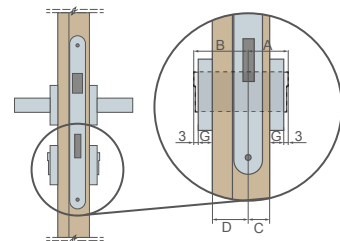

Příklad výpočtu veľkosti vložky pre doskové a rámové dvere (40 mm) pri hrúbke štítu G = 7 mm  
 $A/B = (C + G + 3) / (D + G + 3)$   
 $A/B = (15 + 7 + 3) / (25 + 7 + 3)$   
 $A/B = 25/35$

Typ dverí	Hrúbka krídla	Pomer umiestnenia zámku v dverách (C/D)	Odporúčany rozmer vložky (A/B) <sup>1)</sup>
doskové, rámové (poldrážkové)	40 mm	15/25	26/36
doskové, rámové (bezpoldrážkové)	40 mm	20/20	30/30
reverzné	40 mm	15/25	26/36
HERSE	46 mm	15/31	30/45
LEDA EI 30	50 mm	19/31	30/40
LEDA EI 60	60 mm	19/41	30/50
FORTECA RC2 a RC3	46 mm	20/26	30/40, 35/40 <sup>2)</sup>
LOFT	39 mm (kazeta)	9/30	20/40

<sup>1)</sup> odporúčany rozmer vložky pre štít s hrúbkou 7 mm a vôľou od 2 mm do 4 mm

<sup>2)</sup> pri otváraní dovnútra



## TYPY POVRCHOVEJ ÚPRAVY DVERÍ

### GREKO

Fólia GREKO je tiež preimpregnovaná fólia, teda potlačená a následne zabezpečená lakom s požadovanými vlastnosťami. Použitie zušľachtujúcich povrchových vrstiev ovplyvňuje odolnosť povrchu a pružnosť produktu. Obsah silikónu v laku spôsobuje, že fólia sa vyznačuje zvýšenou odolnosťou.

Fólia GREKO je vyrobená na základe japonského podkladu s vysokou hustotou, ktorý nie je živicovaný. Vďaka tomu je fólia ekologická, bezpečná pre zdravie, ľudí aj životné prostredie, a to ako v procese výroby a používania, tak aj pri likvidácii. Neobsahuje: formaldehyd ani iné škodlivé látky.

To, čo odlišuje fóliu GREKO od ostatných, je unikátny dizajn. Povrch je vysoko kvalitný s efektom prírodného dreva (3D efekt). Dekory na nerozoznanie pripomínajú drevo.

### ST CPL, CPL 0,2 a CPL 0,7

Fólia CPL sa skladá z dekoračnej vrstvy impregnovanej v živiciach a spodnej vrstvy, ktorá dodáva pružnosť. Po procese laminovania je vrchná (živicová) vrstva vytvrdená, čím získava vysokú odolnosť voči poškrabaniu a oderu. Vyznačuje sa vysokou odolnosťou voči nárazom, oderu, poškrabaniu, ako aj vysokým teplotám a UV žiareniu.

Použitie tohto typu materiálu umožňuje používanie dverí v tzv. „náročných“ miestnostiach [vystavených vyšším teplotám, vlhkosti alebo nadpriemernej prevádzke]. Hrúbka laminátu približne: ST CPL – 0,15 mm, CPL 0,2 – 0,2 mm a CPL 0,7 – 0,7 mm. Laminát CPL 0,7 sa vďaka výnimočnej tvrdosti používa iba na plochu krídla. Krídla pokryté laminátmi CPL 0,2 a CPL 0,7 majú hranu krídla vyrobenú z tzv. ABS, veľmi pevného materiálu PCV.

Fólia ST CPL v dekoroch biela, svetlosivá, kapučíno, čierna bola zušľachtená povrchom AntiFinger, ktorý obmedzuje znečistenie a stopy po odtlačkoch prstov. **NOVINKA**

### PREMIUM

Fólia PREMIUM je produkt na báze polypropylénu (PP), teda materiálu s veľmi vysokou odolnosťou voči oderu a poškrabaniu a zároveň s vysokou vizuálnou hodnotou. Dodáva dverným krídlam ušľachtilý vzhľad a individuálny profil a verne napodobňuje prírodné drevo. Fólia PREMIUM presvedča nielen svojím vzhľadom, ale aj funkčnosťou, je totiž mimoriadne odolná voči poškrabaniu, ťažko horľavá a chránená proti oderu.

Vyššie uvedené vlastnosti spôsobujú, že produkty z línie PREMIUM vďaka svojim vlastnostiam zaručujú dlhodobé bezproblémové používanie aj v náročných prevádzkových podmienkach.

### UV LAK

Povrch dverí v odtieni TITANIUM UV je niekoľkokrát natieraný moderným lakom v technológii vytvrdzovania UV.

Ploché povrchy sú v prvej fáze zabezpečené špeciálnou podkladovou membránou a potom dvakrát natierané farbou svetovej kvality a vytvrdzované UV žiarením.

Frézované povrchy z technologických dôvodov nemôžu byť zabezpečené membránou, preto sú až trikrát natierané a vytvrdzované UV žiarením.

Automatické lakovanie (bez účasti človeka) po predchádzajúcom skenovaní zabezpečuje dokonalú kvalitu povrchu, zatiaľ čo vytvrdzovanie laku najmodernejšou metódou fixácie ultrafialovým žiarením (UV) zabezpečuje veľmi vysokú mechanickú odolnosť.

## TYPY HRÁN

### HRANA SOFT

SOFT  **NOVINKA**

Krídlo SOFT nemá ostré hrany, čo mu dodáva estetický a moderný vzhľad. Krídlo je dokončené fóliou so zvýšenou odolnosťou voči poškrabaniu, čo výrazne zlepšuje jeho odolnosť pri používaní.



### HRANA ŠTANDARD







ŠTANDARD 

Spočívajú v olepovaní plochého povrchu fóliou ST CPL hrúbky 0,15 mm, CPL 0,2, CPL 0,7, polypropylénovou fóliou PREMIUM alebo fóliou GREKO.

Krídlo v technológii ŠTANDARD má ostré hrany, na ktorých je spojená vrchná doska s hranovou fóliou, ako ukazuje nákres. V laminátoch CPL 0,2 a CPL 0,7 ide o veľmi pevnú PVC fóliu tzv. ABS. Zároveň je spôsob spájania fólie identický pri bezpodrážkových krídlach pre posuvné systémy aj bezpodrážkových krídlach.



## OSTUPNÉ RIEŠENIA (str. 158-169)

- nástenné posuvné systémy jednokrídlové 
- nástenné posuvné systémy dvojkridlové 
- posuvné systémy skryté v stene jednokrídlové 
- posuvné systémy skryté v stene dvojkridlové 
- Doplnkový systém ZN1 
- Doplnkový systém ZN2 
- dvojkridlové dvere 

## SADA NA ČISTENIE, OSVIEŽENIE A REGENERÁCIU POVRCHU DVERÍ OTTIMO

cena 30,00 €\* / 36,90 €\*\*



## RÁMOVÉ KRÍDLO STILE

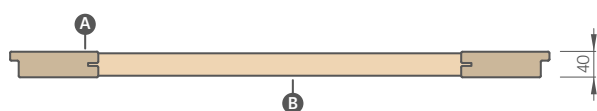
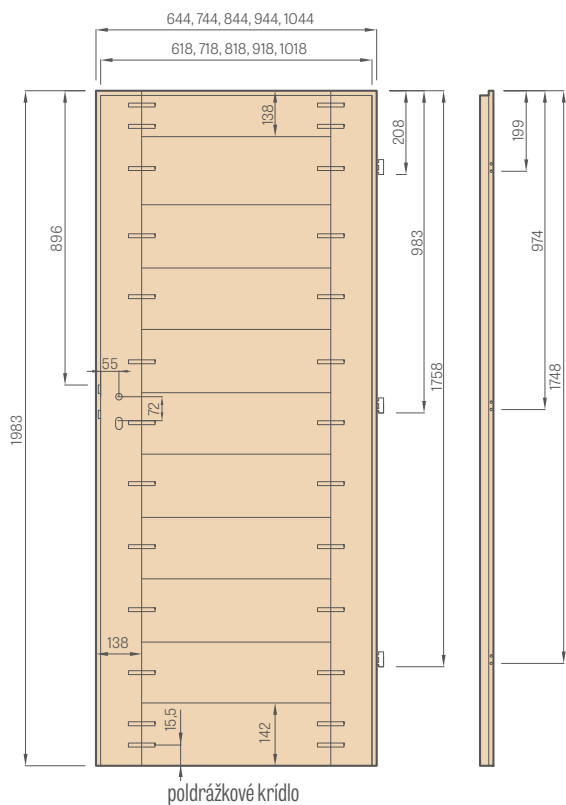

- A** - MDF rámy
- B** - MDF priečky



Stabilná priečka hrúbky 35 mm alebo 22 mm



Estetické bezrámové zasklenie na vloženie



MDF rám pre fólie GREKO, PREMIUM a CPL tiež s povrchom AntiFinger **NOVINKA**



Zvislý rám z vrstveného lepeného dreva obložený doskami HDF a MDF dostupný za príplatok pre dekorov: BIELY PREMIUM, DUB PRÍRODNÝ PREMIUM, JASEŇ GRAFIT PREMIUM, JAVOR SIVÝ PREMIUM, DUB ST CPL

## PLNÁ KRÍDLO

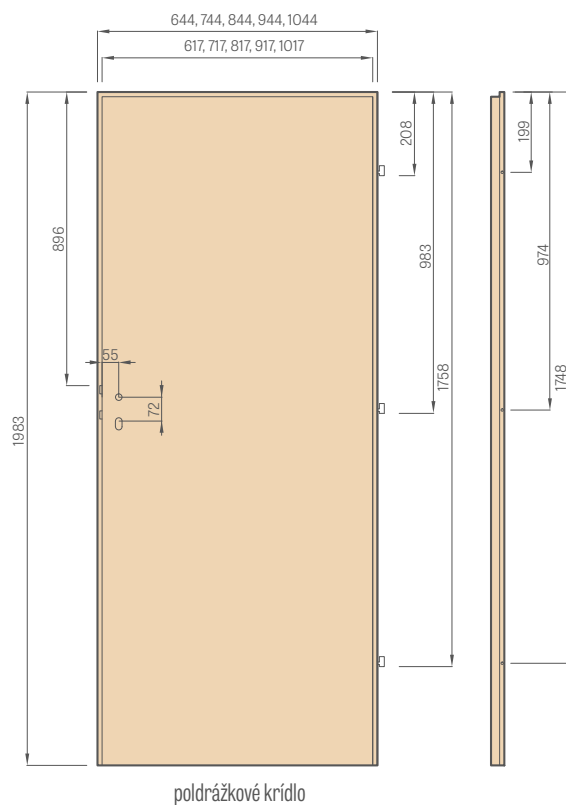

krídlo HERSE SET



krídlo SOFT a ŠTANDARD



bezpoldrážkové krídlo

- A** - MDF doska
- B** - tesnenie
- C** - HDF doska
- D** - výplň;
- E** - MDF alebo drevené rámy v HERSE SET a UNO PREMIUM

## TYPY VÝPLNE

včelí plást



výplň plná doska



Výplň: perforovaná drevotrieska



Vložky s voštinovým vzorom a vložky z masívnej dosky a perforovanej drevotriesky sa vzťahujú IBA na panelové dvere. Pre bezfalcové a obojstranné panelové dvere s vložkami z masívnej dosky alebo perforovanej drevotriesky, ako aj pre rozmery dverí „100“ a „110“, odporúčame (za príplatok) dodatočný tretí pánt.

## SKLENENÁ TABUĽA GRAF

štandardný záves

vertikálny záves

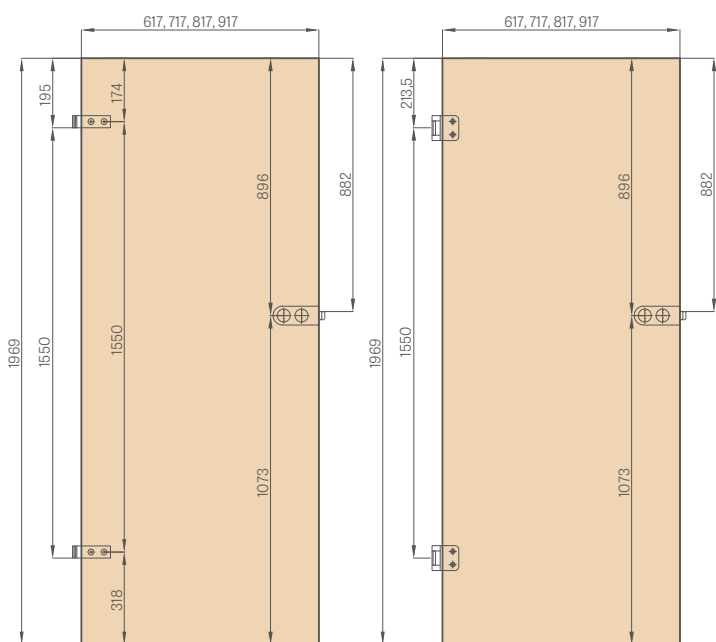

## KRÍDLO PROTIPOŽIARNA

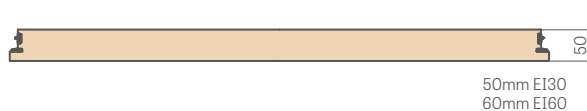
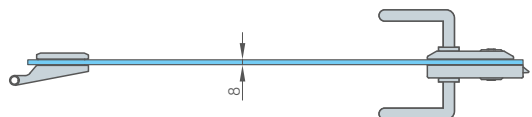
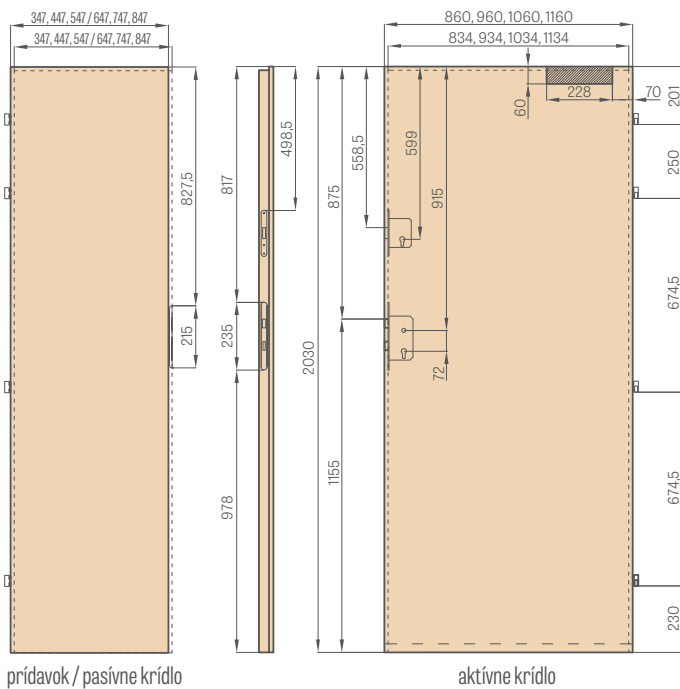

### KÚPEĽŇOVÁ BLOKÁDA NA STRANE

vonkajšej (Z)

vnútornej (W)

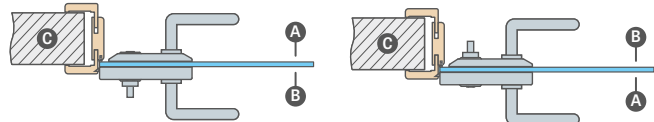

**A** - predsieň **B** - kúpeľňa **C** - múr

WC zámok - pri objednávaní zámku s blokádou je potrebné vybrať:

VONKAJŠÍ zámok - keď má byť kúpeľňová blokáda namontovaná na vonkajšej strane dverí (Z) alebo

VNÚTORNÝ zámok - keď má byť kúpeľňová blokáda namontovaná na vnútornej strane dverí (W).

**POZOR:** Zámky s blokádou majú smer (pravé ľavé)



Výplň špecializovanou doskou HALSPAN: 44 mm [EI30] / 54 mm [EI60]



Protipožiarne tesnenie a napučiavajúce dymotesné, v červenej alebo čiernej farbe



Padacie tesnenie s reguláciou prítlaku pomocou imbusového kľúča



Praktické štyri závesy  $\varnothing 16$  s 3D nastavením

### ŠTANDARDNÉ ZASKLENIE „AWERS“



### ZASKLENIE NA OBJEDNÁVKU „REWERS“

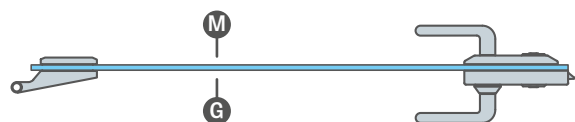

**G** - hladká strana **M** - matná strana s dekoráciou



Pevná zárubňa

### TOVÁRNE VŔTANIE NA KĽUČKU

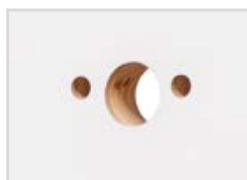

Továrne vŕtanie na kľučku v rámových dverách pre kľučky s deleným štítom dostupné v ponuke Erkado.

## KOVOVÉ KRYTKY NA ZÁVESY



brúsený nikel, patina, lesklý chróm, lesklá mosadz, biely mat a čierny mat

Dostupné krytky:

- pre HERSE/FORTECA Ø16, dĺžka 47 mm vo farbách: brúsený nikel, patina, lesklý chróm, lesklá mosadz, biela a čierna
- pre LEDA EI30 Ø16 alebo LEDA EI60 Ø20, dĺžka 64 mm vo farbách: matný chróm, čierna (nie je možné použiť krytky pri dverách s oceľovou zárubňou)
- pre vnútorné krídla Ø15, dĺžka 47 mm vo farbách: brúsený nikel, patina, lesklý chróm, lesklá mosadz, biela a čierna

## VENTILÁCIA



Kovové puzdrá štvorcové a okrúhle



Plastové puzdrá s dreveným vzhľadom pre rámové dvere STILE pre skupinu dekorov GREKO, PREMIUM a CPL

Mriežky



## REKUPERÁCIA ŠTANDARD (výška 24 mm) alebo MINI (výška 14 mm)

**Rekuperatívny skrútenie** – krídla po celej šírke sú skrútené odspodu o 15 mm alebo 5 mm (verzia mini). Dvere majú štandardnú medzeru medzi krídlom a podlahou približne 9 mm, čo spolu s rekuperatívnym skrútením dáva medzeru približne 24 mm alebo 14 mm (verzia mini). Rekuperatívne skrútenie nie je dostupné pri dvojkriдловých dverách, bezpoldrážkových krídlach pre posuvné systémy a v modeloch FRAGI a GRAF.

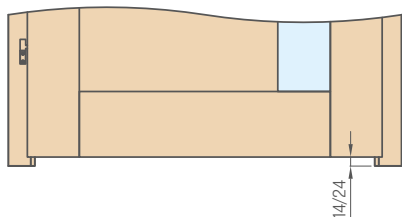

## VENTILÁCIA ŠTANDARD (výška 32 mm) alebo MINI (výška 15 mm)

Ventilačný výrez nie je dostupný v bezpoldrážkových krídlach pre posuvné systémy.

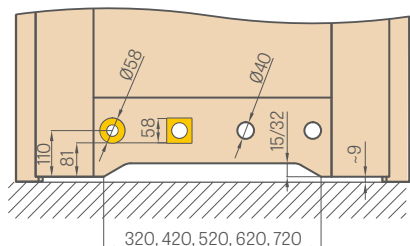

## SVETLÁ VÝŠKA POD NAMONTOVANÝM KRÍDLOM

Uvedené rozmery spodnej svetlej výšky pri všetkých produktoch prosíme skontrolovať pred montážou, pretože prípustná odchýlka vyplývajúca z rozmerovej tolerancie zárubne je +- 3 mm

## ELEKTROZÁPADKA

(dostupný v pevnej a nastaviteľnej zárubni pre poldrážkové a bezpoldrážkové krídla, pozri str. 184-187, ale nedostupný pre zárubne pre sklenené tabule GRAF a dvojkriдловé dvere)



Dostupné typy elektrozápadiek:

- základný 12 V
- základný 24 V
- s vypínačom 12 V
- s vypínačom 24 V
- s vypínačom 12 V
- s vypínačom 24 V

ZÁKLADNÝ S VYPÍNAČOM

- stále zatvorený, a pri privedení napätia sa otvorí
- funguje ako základný, ale má možnosť vypnutia posunutím západky

REVERZNÝ

- privedenie napätia spôsobí zatvorenie, bez napätia otvorenie

Pre protipožiarna dvere nie sú dostupné reverzné elektromagnetické zámky ani s vypínačom

## SKRACOVANIE KRÍDIEL

Je možné skrútiť krídla v norme PL, vo vlastnej režií, maximálne do 50 mm alebo do 80 mm pri krídlach série HERSE SET (ak neboli z výroby podrezané) a pri doskových krídlach len pri továrenskych namontovanom dodatočnom spodnom nosníku.

(POZOR: nie je možné skrúcať vo vlastnej režií krídla FRAGI, dvojkriдловé a protipožiarna dvere, bezpoldrážkové krídla pre posuvné systémy, sklenené dvere GRAF, bezpečnostné dvere FORTECA RC2 a FORTECA RC3, ako aj rámové krídla v norme CZ).

**Výška krídla vyrobeného podľa tzv. normy CZ je o 47 mm nižšia ako norma PL.**

**Továrenské skrútenie dverí spôsobí zníženie kľučky o rovnakú hodnotu.**

**Nie je možné skrúcať krídla v norme CZ.**

Druh krídla	Výška kľučky pre normu PL (meraná od spodnej hrany krídla) [mm]
poldrážkové rámové krídla STILE	1107
bezpoldrážkové rámové krídla STILE	1110
poldrážkové doskové krídla	1110
bezpoldrážkové doskové krídla	1110
reverzné doskové krídlo	1110
sklenené krídla GRAF	1131
krídlo FORTECA RC2 a RC3	1038
krídlo HERSE, HERSE AKUSTIC	1107
krídlo HERSE s lištovým zámkom	1033
krídlo HERSE United	1117
krídlo LEDA EI30, EI60	1115

## KOVANIA – ZÁMKY S JAZYČKOM A ZÁVOROM

(dostupné v striebornej farbe alebo za príplatok v čiernej)

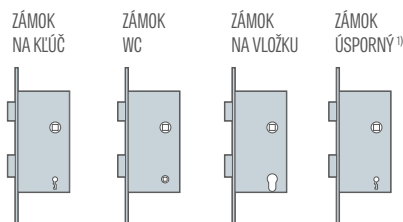

### ROZSTUPY ZÁMKOV:

1. Rozstup magnetických zámkov je nasledovný:

- kľúč, WC: 90 mm
- vložka: 85 mm

(týka sa bezpoldrážkových krídel s magnetickým zámkom a reverzných krídel)

2. Rozstup zámkov s jazyčkom a závorou je:

- kľúč, WC, vložka: 72 mm

(týka sa poldrážkových krídel a bezpoldrážkových krídel so zámkom s jazyčkom a závorou (voliteľný zámok))

V zámkoch WC otvor na blokovanie je štvorec so stranou:

- norma PL: 4 mm
- norma CZ: 6 mm

<sup>1)</sup> použitý zámok na kľúč bez otvoru v krídle na kľúč

## ZASKLENIE V REVERZNÝCH A BEZPOLDRÁŽKOVÝCH DVERÁCH

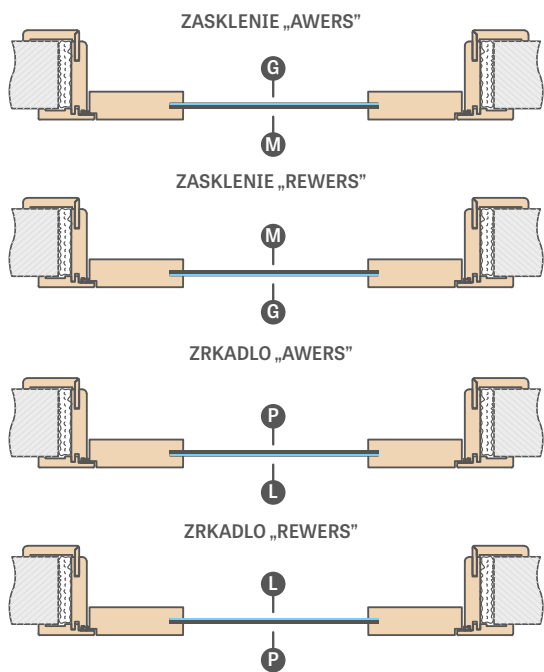

- G** – hladká strana    **M** – matná strana s dekoráciou alebo číra s dekoráciou  
**L** – strana zrkadla    **P** – doska pokrytá fóliou

## ŠTANDARDNÉ ZASKLENIE PRI VIDITEĽNOM PÁNTU

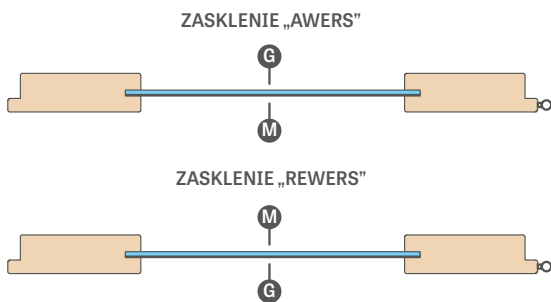

- G** – hladká strana    **M** – matná strana s dekoráciou alebo číra s dekoráciou

## DUBLOVANIE ZÁRUBNE PRE BEZPOLDRÁŽKOVÉ KRÍDLA

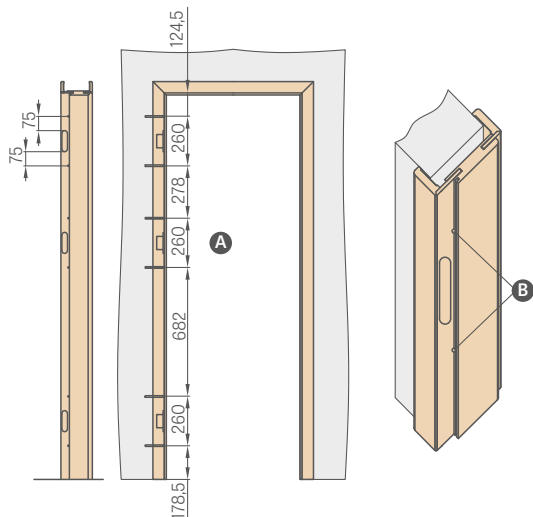

- A** Vyvrtáť otvory pre kovové skrutky s dĺžkou min. 80 mm x Ø6 mm  
**B** Pri montáži zárubne je okrem montážnej peny na strane pántov potrebné použiť montážne kotvy. Otvory pre skrutky vyvrtáť pod tesnením tak, aby ich tesnenie zakrylo

## ILUSTRÁCIA PRIEHĽADNOSTI ZASKLENIA



GRAF 1 tvrdené sklo maľované



GRAF 8 decormat



GRAF 9 priehľadné



GRAF 11 decormat grafit



Tvrdené sklo decormat mliečne



VSG čierne alebo VSG/ESG



VSG mliečne alebo VSG/ESG



GRAF 67 dymový grafit



GRAF 64 biele maľovanie



GRAF 26 tmavosivá



SKLO RELIEF



SKLO POINT

**NOVINKA**

## LAMINOVANÉ SKLO VSG 221, 331, 441 MLIČNE a ČIERNE pre rámové dvere STILE a doskové



## KOVANIA BEZPOLDRÁŽKOVÉ a REVERZNÉ



skrytý pánt strieborný



magnetický zámok strieborný



protištít magnetického zámku s reguláciou, strieborný



skrytý pánt čierny



magnetický zámok čierny



protištít magnetického zámku s reguláciou, čierny



skrytý pánt zlatý



magnetický zámok zlatý



protištít magnetického zámku s reguláciou, zlatý

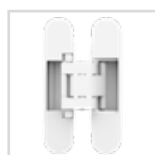

skrytý pánt biely



magnetický zámok biely



protištít magnetického zámku s reguláciou, biely

# RÍMSY A PILASTRE

PEONIA 1 v dekore POPELAVÝ ST CPL, s kľúčkou CUBE PREMIUM, s dekoratívnou rímsou a pilastrami

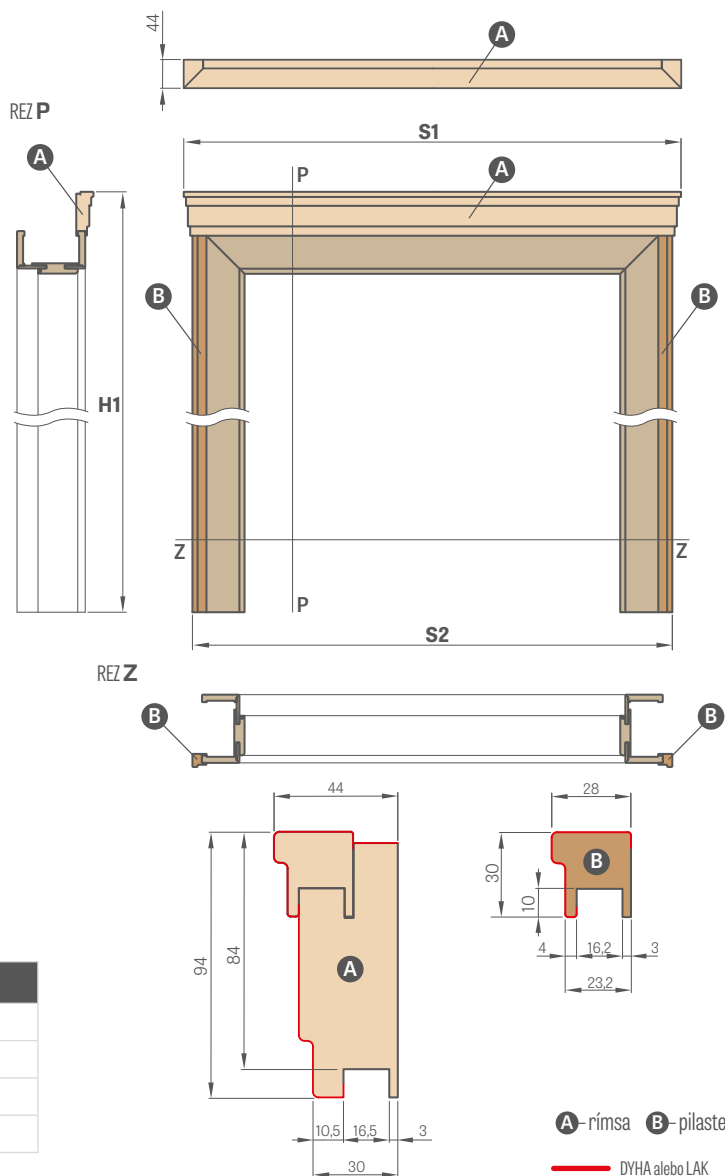

## CENA SÚPRAVY <sup>1)</sup> (RÍMSA + PILASTRE)

GREKO	87,70 €* / 107,87 €**
ST CPL a PREMIUM	102,60 €* / 126,20 €**
CPL 0,2 a CPL 0,7	116,90 €* / 143,79 €**
LAKOVANÉ	131,80 €* / 162,11 €**

<sup>1)</sup> cena platí pre súpravu na jednu stranu; norma CZ2112 / PL2112 – príplatok 15 %  
Súprava pre dvojkrídlové dvere – príplatok 30 %

Šírka dverí	ZÁRUBŇA a TUNEL NASTAVITEĽNÝ POLDRÁŽKOVÝ		ZÁRUBŇA a TUNEL NASTAVITEĽNÝ BEZPOLDRÁŽKOVÝ		REVERZNÁ NASTAVITEĽNÁ ZÁRUBŇA	
	S1	S2	S1	S2	S1	S2
„60“	838 <sup>2)</sup> / 878 <sup>3)</sup>	788 <sup>2)</sup> / 828 <sup>3)</sup>	863 <sup>2)</sup> / 903 <sup>3)</sup>	813 <sup>2)</sup> / 853 <sup>3)</sup>	883 <sup>4)</sup> / 926 <sup>5)</sup>	833 <sup>4)</sup> / 876 <sup>5)</sup>
„70“	938 <sup>2)</sup> / 978 <sup>3)</sup>	888 <sup>2)</sup> / 928 <sup>3)</sup>	963 <sup>2)</sup> / 1003 <sup>3)</sup>	913 <sup>2)</sup> / 953 <sup>3)</sup>	983 <sup>4)</sup> / 1026 <sup>5)</sup>	933 <sup>4)</sup> / 976 <sup>5)</sup>
„80N“	-	-	1039 <sup>2)</sup> / 1079 <sup>3)</sup>	989 <sup>2)</sup> / 1029 <sup>3)</sup>	1058 <sup>4)</sup> / 1100 <sup>5)</sup>	1008 <sup>4)</sup> / 1050 <sup>5)</sup>
„80“	1038 <sup>2)</sup> / 1078 <sup>3)</sup>	988 <sup>2)</sup> / 1028 <sup>3)</sup>	1063 <sup>2)</sup> / 1103 <sup>3)</sup>	1013 <sup>2)</sup> / 1053 <sup>3)</sup>	1083 <sup>4)</sup> / 1126 <sup>5)</sup>	1033 <sup>4)</sup> / 1076 <sup>5)</sup>
„90“	1138 <sup>2)</sup> / 1178 <sup>3)</sup>	1088 <sup>2)</sup> / 1128 <sup>3)</sup>	1163 <sup>2)</sup> / 1203 <sup>3)</sup>	1113 <sup>2)</sup> / 1153 <sup>3)</sup>	1183 <sup>4)</sup> / 1226 <sup>5)</sup>	1133 <sup>4)</sup> / 1176 <sup>5)</sup>
„100“	1238 <sup>2)</sup> / 1278 <sup>3)</sup>	1188 <sup>2)</sup> / 1228 <sup>3)</sup>	1263 <sup>2)</sup> / 1303 <sup>3)</sup>	1213 <sup>2)</sup> / 1253 <sup>3)</sup>	1283 <sup>4)</sup> / 1326 <sup>5)</sup>	1233 <sup>4)</sup> / 1276 <sup>5)</sup>
„110“	1338 <sup>2)</sup> / 1378 <sup>3)</sup>	1288 <sup>2)</sup> / 1328 <sup>3)</sup>	1363 <sup>2)</sup> / 1403 <sup>3)</sup>	1313 <sup>2)</sup> / 1353 <sup>3)</sup>	1383 <sup>4)</sup> / 1426 <sup>5)</sup>	1333 <sup>4)</sup> / 1376 <sup>5)</sup>

<sup>2)</sup> uholník s 6 cm obložkou, <sup>3)</sup> uholník s 8 cm obložkou, <sup>4)</sup> reverzná obložka, <sup>5)</sup> nastaviteľný uholník RW

	H1					
	ZÁRUBŇA a TUNEL NASTAVITEĽNÝ POLDRÁŽKOVÝ		ZÁRUBŇA a TUNEL NASTAVITEĽNÝ BEZPOLDRÁŽKOVÝ		REVERZNÁ NASTAVITEĽNÁ ZÁRUBŇA	
	uholník s 6 cm obložkou	uholník s 8 cm obložkou	uholník s 6 cm obložkou	uholník s 8 cm obložkou	reverzná obložka	nastaviteľný uholník
NORMA PL	2127	2147	2140	2160	2160	2182
NORMA PL 2112	2256	2276	2269	2289	-	-

**POZOR:** Výber súpravy (rímsa + pilastre) pre nastaviteľnú poldrážkovú, bezpoldrážkovú alebo reverznú zárubňu spôsobuje zmenšenie pracovného rozsahu zárubne o 3 mm (pri jednostrannom použití) alebo 6 mm (pri obojstrannom použití). Príklad: stena s hrúbkou 140 mm pri jednostrannej súprave treba počítať, že má 143 mm, a pri obojstrannej, že má 146 mm a zvoliť zodpovedajúci rozsah prekrytia múru z tabuľky pre poldrážkovú zárubňu (str. 186), bezpoldrážkovú (str. 184) alebo reverznú (str. 183).

\* CENA BEZ DPH, \*\* CENA S DPH

# PANELY ROZŠIRUJÚCE ZÁRUBNE

MONTOVANÉ NA STENU

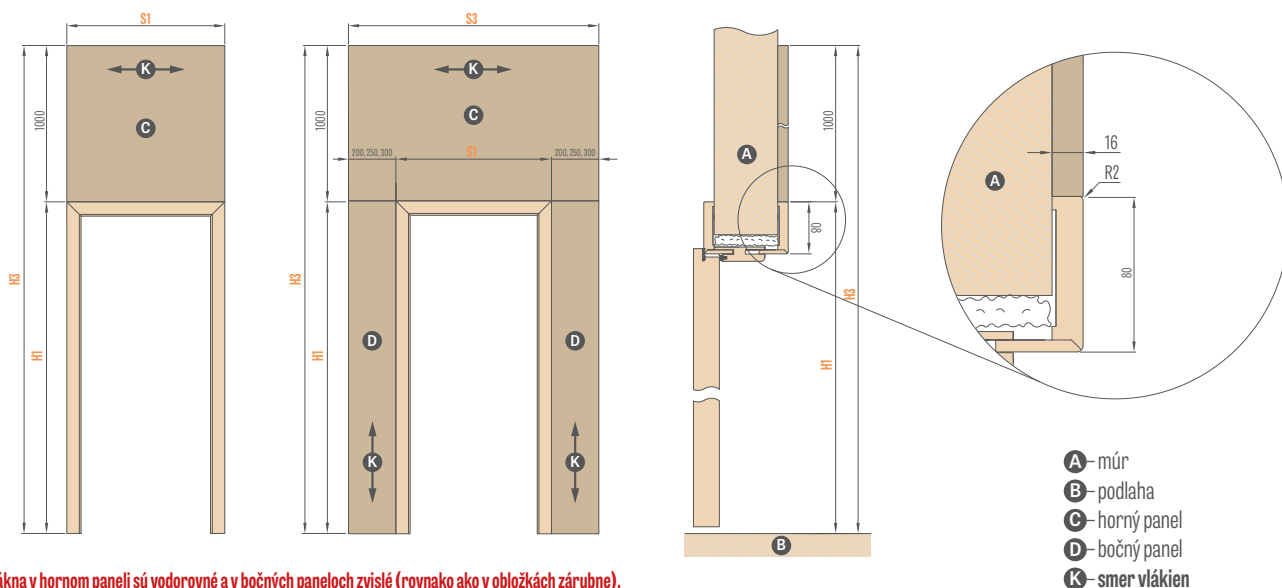

Vlákná v hornom paneli sú vodorovné a v bočných paneloch zvislé (rovnako ako v obložkách zárubne).  
Panely sú dostupné len pre 8 cm obložku.

- A – múr
- B – podlaha
- C – horný panel
- D – bočný panel
- K – smer vlákien

INTERIÉROVÉ DVERE <sup>1) 3)</sup>				
Typ zárubne	H1	H3	Šírka	S1
Nastaviteľná zárubňa poldrážková	2062	3062	„60“	786
			„70“	886
			„80“	986
			„90“	1086
			„100“	1186
Nastaviteľná zárubňa bezpoldrážková	2075	3075	„60“	811
			„70“	911
			„80N“	987
			„80“	1011
			„90“	1111
Reverzná zárubňa (strana zarovno s krídlom)	2075	3075	„60“	791
			„70“	891
			„80N“	966
			„80“	991
			„90“	1091
Reverzná zárubňa	2097	3097	„60“	834
			„70“	934
			„80N“	1010
			„80“	1034
			„90“	1134
			„100“	1234
			„110“	1334
<b>HORNÝ PANEL (1000 x S1) <sup>1)</sup></b>				

VCHODOVÉ DVERE <sup>3)</sup> (panely zo strany schodiska, dvere otvárané dovnútra)										
Typ zárubne	H1	H3	Šírka	S1	S3					
Nastaviteľná zárubňa HERSE	2062	3062	„80“	986	1186	1236	1286	1386	1486	1586
			„90E“	1090	1290	1340	1390	1490	1590	1690
			„100“	1186	1386	1436	1486	1586	1686	1786
			„80N“	1012	1212	1262	1312	1412	1512	1612
Pevná zárubňa HERSE „klips“	2095	3095	„80“	1052	1252	1302	1352	1452	1552	1652
			„90E“	1156	1356	1406	1456	1556	1656	1756
			„100“	1252	1452	1502	1552	1652	1762	1852
Pevná zárubňa FORTECA „klips“	2147	3147	„80N“	1012	1212	1262	1312	1412	1512	1612
			„80“	1056	1256	1306	1356	1456	1556	1656
			„90E“	1156	1356	1406	1456	1556	1656	1756
			„100“	1256	1456	1506	1556	1656	1756	1856
Pevná zárubňa s nastavením FORTECA (zo strany zabudovania)	2136	3136	„80N“	990	1190	1240	1290	1390	1490	1590
			„80“	1034	1234	1284	1334	1434	1534	1634
			„90E“	1134	1334	1384	1434	1534	1634	1734
Pevná zárubňa LEDA „klips“	2147	3147	„80“	1085	1285	1335	1385	1485	1585	1685
			„90E“	1185	1385	1435	1485	1585	1685	1785
			„100“	1285	1485	1535	1585	1685	1785	1885
Pevná zárubňa s nastavením LEDA (zo strany zabudovania)	2136	3136	„80“	1063	1263	1313	1363	1463	1563	1663
			„90E“	1163	1363	1413	1463	1563	1663	1763
			„100“	1263	1463	1513	1563	1663	1763	1863
					PANEL 200	PANEL 250	PANEL 300	2 x PANEL 200	2 x PANEL 250	2 x PANEL 300
						JEDNOSTRANNÝ BOČNÝ PANEL			OBOJSTRANNÝ BOČNÝ PANEL	

panely rozširujúce zárubne <sup>2)</sup> – cena za m <sup>2</sup>	
<b>GREKO</b>	72,10 €* / 88,68 €** za m <sup>2</sup>
<b>CPL0,2, ST CPL a PREMIUM</b>	108,20 €* / 133,09 €** za m <sup>2</sup>
<b>UV LAK</b>	144,40 €* / 177,61 €** za m <sup>2</sup>

<sup>1)</sup> pre zárubne interiérových dverí sú dostupné iba horné panely

<sup>2)</sup> panely na štyroch hranách sú zakončené hranou v odtieni podobnom povrchu panelu. Plochu vypočítavame z tabuliek vyššie.

<sup>3)</sup> panely sú dostupné iba pre riešenia zárubní s 8 cm obložkou

# INTEGROVANÉ JEDNOSTRANNÉ PANELE ROZŠIRUJÚCE

INŠTALOVANÉ NAMIETO POHYBLIVÉHO UHOLNÍKA ALEBO POMOCOU KLIPSU

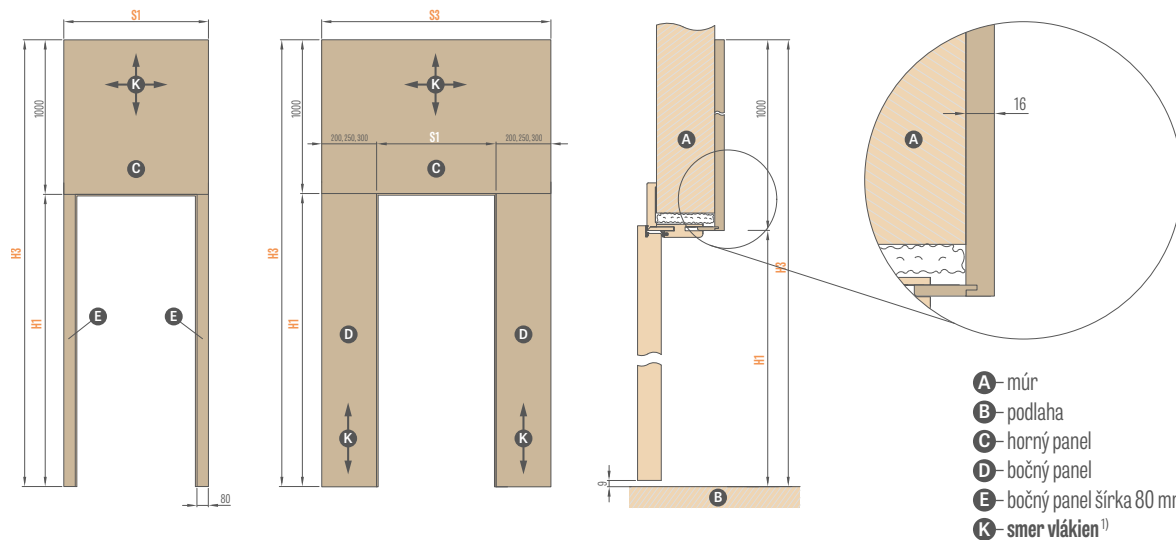

interiérové dvere <sup>2)</sup>				
Typ zárubne	H1	H3	Šírka	S1
Nastaviteľná zárubňa poldrážková (zo strany nastaviteľného uholníka)	1982	2982	„60“	786
			„70“	886
			„80“	986
			„90“	1086
			„100“	1186
Nastaviteľná zárubňa bezpoldrážková (zo strany nastaviteľného uholníka)	1995	2995	„60“	811
			„70“	911
			„80N“	987
			„80“	1011
			„90“	1111
Reverzná zárubňa (zo strany nastaviteľného uholníka)	2017	3017	„60“	834
			„70“	934
			„80N“	1010
			„80“	1034
			„90“	1134
„100“	1234			
„110“	1334			

HORNÝ PANEL (1000 x S1) <sup>1)</sup>

vchodové dvere (panele zo strany schodiska, dvere otvárané dovnútra)										
Typ zárubne	H1	H3	Šírka	S1	S3					
Nastaviteľná zárubňa HERSE (zo strany nastaviteľného uholníka)	1982	2982	„80“	986	1106	1156	1206	1226	1326	1426
			„90E“	1090	1210	1260	1310	1330	1430	1530
			„100“	1186	1306	1356	1406	1426	1526	1626
Pevná zárubňa HERSE „klips“	2015	3015	„80N“	1012	1132	1182	1232	1252	1352	1452
			„80“	1052	1172	1222	1272	1292	1392	1492
			„90E“	1156	1276	1326	1376	1396	1496	1596
Pevná zárubňa FORTECA „klips“	2068	3068	„80N“	1012	1132	1182	1232	1252	1352	1452
			„80“	1056	1176	1226	1276	1296	1396	1496
			„90E“	1156	1276	1326	1376	1396	1496	1596
pevná zárubňa s reguláciou FORTECA (zo strany zabudovania)	2057	3057	„80N“	990	1110	1160	1210	1230	1330	1430
			„80“	1034	1154	1204	1254	1274	1374	1474
			„90E“	1134	1254	1304	1354	1374	1474	1574
Pevná zárubňa LEDA „klips“	2068	3068	„80“	1085	1205	1255	1305	1325	1425	1525
			„90E“	1185	1305	1355	1405	1425	1525	1625
			„100“	1285	1405	1455	1505	1525	1625	1725
			„110“ <sup>4)</sup>	1385 <sup>4)</sup>	1505 <sup>4)</sup>	1555 <sup>4)</sup>	1605 <sup>4)</sup>	1625 <sup>4)</sup>	1725 <sup>4)</sup>	1825 <sup>4)</sup>
Pevná zárubňa s nastavením LEDA (zo strany zabudovania)	2057	3057	„80“	1063	1183	1233	1283	1303	1403	1503
			„90E“	1163	1283	1333	1383	1403	1503	1603
			„100“	1263	1383	1433	1483	1503	1603	1703
			„110“ <sup>4)</sup>	1363 <sup>4)</sup>	1483 <sup>4)</sup>	1533 <sup>4)</sup>	1583 <sup>4)</sup>	1603 <sup>4)</sup>	1703 <sup>4)</sup>	1803 <sup>4)</sup>

PANEL 200	PANEL 250	PANEL 300	2x PANEL 200	2x PANEL 250	2x PANEL 300
JEDNOSTRANNÝ BOČNÝ PANEL			OBOJSTRANNÝ BOČNÝ PANEL		

panele rozširujúce zárubne <sup>3)</sup> – cena za m <sup>2</sup>	
GREKO	130,80 €* / 160,88 €** za m <sup>2</sup>
CPLO,2, ST CPL a PREMIUM	166,70 €* / 205,04 €** za m <sup>2</sup>
UV LAK	202,80 €* / 249,44 €** za m <sup>2</sup>

<sup>1)</sup> Smer vlákien v hornom paneli do šírky panela S1 ≤ 1050 mm môže byť v smere vodorovnom alebo zvislom, a nad S1 > 1050 mm iba v smere vodorovnom

<sup>2)</sup> pre zárubne interiérových dverí sú dostupné iba horné panely

<sup>3)</sup> panely na štyroch hranách sú zakončené hranou v odtieni podobnom povrchu panelu. Plochu vypočítavame z tabuliek vyššie.



<sup>4)</sup> platí iba pre dvere LEDA

\* CENA BEZ DPH, \*\* CENA S DPH

# POSUVNÉ SYSTÉMY

## NÁSTENNÉ

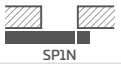
### nástenný posuvný systém:

<b>JEDNODUCHÝ SP1Nz (so západkou)</b>	
dyha 135,90 €* / 167,16 €** lakované a CPL0,2 182,30 €* / 224,23 €**	
<b>JEDNODUCHÝ SP1Nb (bez západky)</b>	
dyha 135,90 €* / 167,16 €** lakované a CPL0,2 182,30 €* / 224,23 €**	
<b>DVOJITÝ SP2N</b>	
dyha 252,10 €* / 310,08 €** lakované a CPL0,2 364,10 €* / 447,84 €**	

Cena zahrňa:

Hliníkovú koľajníc spolu s krytom a dorazom vo farbe krídla v dĺžke:

- 230 cm pre krídlo „110“<sup>4)</sup>
- 210 cm pre krídlo „100“
- 200 cm pre krídlo „90“
- 180 cm pre krídlo „80“
- 150 cm pre krídlo „70“, „60“

### Dostupné konfigurácie nástenných posuvných systémov:

- koľajnica spolu s krytom a dorazom s tesnením (iba SP1Nz a SP1Nb)
- koľajnica spolu s krytom a zárubňa tunel (iba SP2N)
- koľajnica s krytom a dorazom + zárubňa tunel (iba SP1Nz a SP1Nb)
- koľajnica spolu s krytom a dorazom s tesnením + zárubňa tunel (iba SP1Nz a SP1Nb)

Nástenný posuvný systém SP1N a SP2N s vybranými krídlami je dostupný aj v norme CZ2112 / PL2112.

Nie je možné vykonať výrez vo bezpoldrážkovom krídle pre nástenný posuvný systém.

Kryt z vnútornej strany nie je dyhovaný ani lakovaný.

### PRÍKLAD VÝPOČTU CENY KOMPLETNÉHO JEDNODUCHÉHO NÁSTENNÉHO POSUVNÉHO SYSTÉMU

Model dverí	Rozmer	Cena bez DPH / **
bezpoldrážkové krídlo MAGNOLIA 1 GREKO	„80“	178,20 €* / 219,19 €**
kryt s hliníkovou koľajnicou a dorazom so západkou SP1Nz	180 cm	135,90 €* / 167,16 €**
zárubňa tunel GREKO	napr. 80-100 mm	113,10 €* / 139,11 €**
háčikový zámok	-	47,70 €* / 58,67 €**
spolu		474,90 €* / 584,13 €**

### PRÍPLATKY

#### nastaviteľná zárubňa typu „tunel“

v cene nastaviteľnej zárubne

cena str. 187

#### háčikový zámok s kovaním<sup>2)</sup>

možnosť len pre jednoduchý systém

klúč: 47,70 €\* / 58,67 €\*\*  
možnosť WC: 81,80 €\* / 100,61 €\*\*

#### úchyt oválny, hranatý alebo okrúhly

v farbách: lesklý chróm, brúsený chróm, lesklá mosadz, čierny mat; sada úchytov pozostáva z dvoch kusov

20,00 €\* / 24,60 €\*\*  
za sadu

#### synchrónizácia

súčasné otváranie alebo zatváranie dvoch krídel prebieha len pomocou jedného krídla platí len pre SP2N

95,10 €\* / 116,97 €\*\*

#### rímasy a pilastre

cena str. 155

#### spomaľovač<sup>3)</sup>

automatické spomaľovanie krídla v záverečnej fáze zatvárania platí len pre SP1Nz a SP1Nb

39,70 €\* / 48,83 €\*\*  
69,00 €\* / 84,87 €\*\* (pre krídlo „90“ a „100“)

#### norma 2112

príplatok za krídlo v norme 2112 a tuneli

+ 15 %

### ÚCHYTY OKRÚHLE, OVÁLNE, HRANATÉ<sup>1)</sup>

lesklý chróm, brúsený chróm, lesklá mosadz, čierny mat



### HÁČIKOVÉ ZÁMKY NA KLÚČ

lesklý chróm, brúsený chróm, lesklá mosadz, čierny mat

Klúč je dostupný len v striebornej farbe

Háčikový zámok na klúč obsahuje dva vybrané madlá



<sup>1)</sup> v modeli BALDUR 8 oválne a štvorcové madlo zasahuje do frézovania

<sup>2)</sup> POZOR: výška oválneho madla pre variant klúč / WC je odlišná a je: klúč: 1006 mm, WC možnosť: 1015 mm (rozmer meraný od spodnej hrany krídla)

<sup>3)</sup> používať len jednostranne

<sup>4)</sup> iba pre modely dverí dostupné v šírke „110“

# NÁSTENNÝ POSUVNÝ SYSTÉM

SO ZABUDOVANOU ZÁRUBŇOU

SP1Nz alebo SP1Nb (ľavá verzia averz)

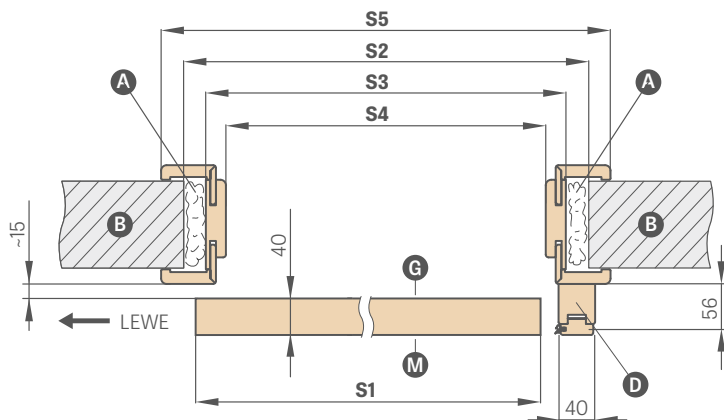

SP2N (verzia averz)

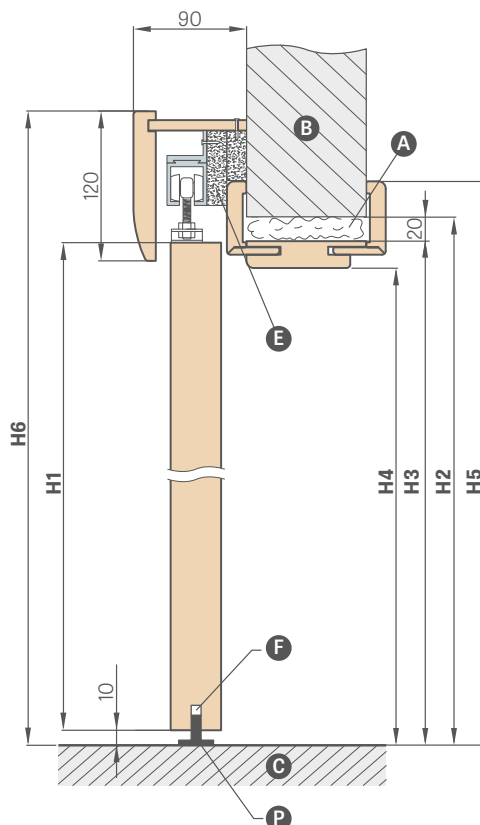
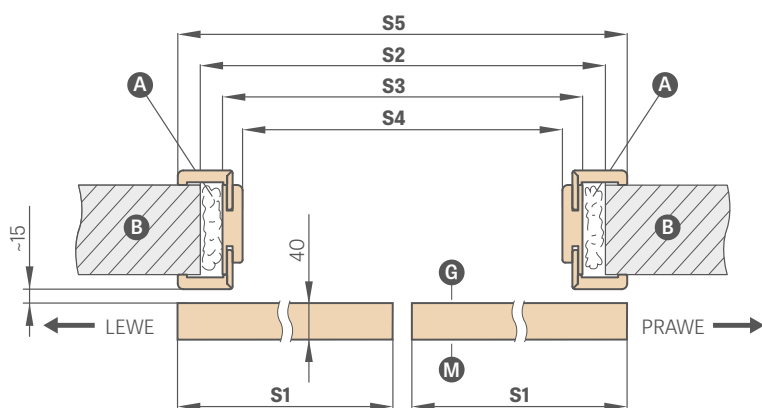

- A - pena
- B - múr
- C - podlaha
- D - dorazová lišta (smerová v norme CZ2112 / PL2112)
- E - dištančné lišty
- F - frézovanie pre vodiacu lištu
- G - hladká strana skla
- P - podlahová vodiaca lišta
- M - matná strana skla

NÁSTENNÝ POSUVNÝ SYSTÉM SO ZABUDOVANOU ZÁRUBŇOU

		JEDNOKRÍDLOVÉ DVERE					DVOJKRÍDLOVÉ DVERE				
		,60"	,70"	,80"	,90"	,100"	,60" x 2	,70" x 2	,80" x 2	,90" x 2	,100" x 2
S1	Šírka krídla	644	744	844	944	1044	1288	1488	1688	1888	2088
S2	Šírka otvoru v stene	688	788	888	988	1088	1288	1488	1688	1888	2088
S3	Vonkajšia šírka zárubne	648	748	848	948	1048	1248	1448	1648	1848	2048
S4	Šírka v svetlosti zárubne	604	704	804	904	1004	1204	1404	1604	1804	2004
S4	Šírka otvoru v stene pre SPN BEZ ZABUDOVY	604	704	804	904	1004	1204	1404	1604	1804	2004
S5	Šírka krytia zárubne: 6 cm obložka / 8 cm obložka	746 / 786	846 / 886	946 / 986	1046 / 1086	1146 / 1186	1346 / 1386	1546 / 1586	1746 / 1786	1946 / 1986	2146 / chýba
H1	Výška krídla	1983 (2112) <sup>1</sup>									
H2	Výška otvoru v stene	2013 (2142) <sup>1</sup>									
H2	Výška otvoru v stene pre SPN bez zabudovy	1973 (2102) <sup>1</sup>									
H3	Vonkajšia výška zárubne	1993 (2122) <sup>1</sup>									
H4	Výška v svetlosti zárubne	1971 (2100) <sup>1</sup>									
H5	Výška prekrytia zárubne 6 cm obložka / 8 cm obložka	2042 / 2062 (2171 / 2191) <sup>1</sup>									
H6	Celková výška systému	2095 (2224) <sup>1</sup>									

<sup>1</sup> norma CZ2112 / PL2112

# NÁSTENNÝ POSUVNÝ SYSTÉM

typ LOFT STANDARD



Krídlo BALDUR 7 v dekore BIELY TITÁNOVÝ UV, s čiernym obdĺžnikovým pochytaním, s úchytom krídla INDUSTRIAL

Jednoduchý posuvný systém LOFT STANDARD je dostupný so všetkými krídlami, ktoré sa vyskytujú v štandardnom nástennom posuvnom systéme SP1N.  
Dvojitý posuvný systém LOFT STANDARD sa skladá z dvoch jednoduchých systémov a prvku spájajúceho koľajnice.

Dvojitý systém LOFT STANDARD počítame ako 2 x jednoduchý systém + prvok spájajúci koľajnice. Na výber sú tri úchyty držiace krídlo: INDUSTRIAL, RETRO a ART (str. 161).

Posuvný systém typu LOFT STANDARD	237,20 €* / 291,76 €**
oválny, obdĺžnikový alebo okrúhly pochyt <sup>3)</sup>	20,00 €* / 24,60 €**
samozatvárač na jednu stranu <sup>5)</sup>	39,70 €* / 48,83 €**
krídlo „100“	16,20 €* / 19,93 €**
prvok spájajúci koľajnice (umožňuje použitie systému LOFT v dvojkřídlom systéme)	6,20 €* / 7,63 €**
norma 2112 – príplatok za krídlo v norme 2112	+ 15 %

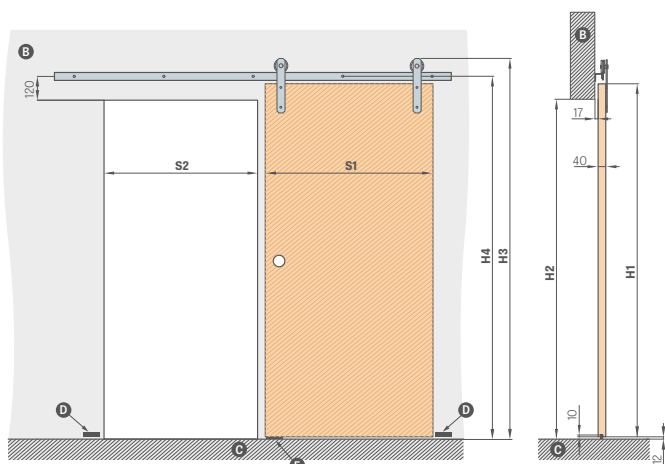

	„60“	„70“	„80“	„90“	„100“
S1 šírka krídla	644	744	844	944	1044
S2 šírka otvoru v stene <sup>1)</sup>	574	674	774	874	974
H1 výška krídla	1983 (2112) <sup>4)</sup>				
H2 výška otvoru v stene	1915 (2044) <sup>4)</sup>				
H3 celková výška systému	2123 (2252) <sup>4)</sup>				
H4 výška k montážnym otvorom v pojazdnjej koľajnici	2035 (2164) <sup>4)</sup>				

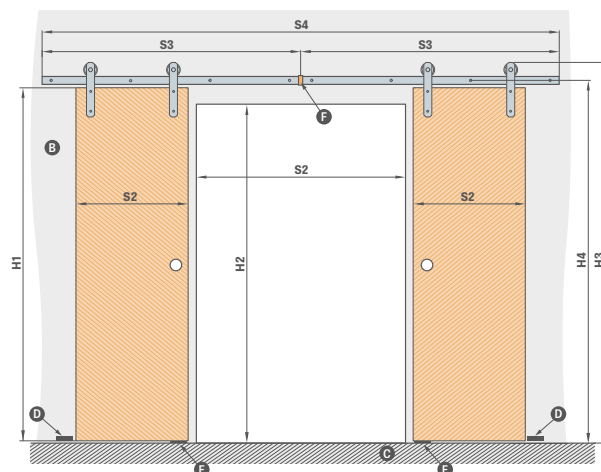

	„120“	„140“	„160“	„180“	„200“
S1 šírka krídla	2 x 644	2 x 744	2 x 844	2 x 944	2 x 1044
S2 šírka otvoru v stene <sup>1)</sup>	1202	1402	1602	1802	2002
S3 šírka vodiacej lišty	2000	2000	2000	2500	2500
S4 celková šírka vodiacej lišty <sup>2)</sup>	4000	4000	4000	5000	5000
H1 výška krídla	1983 (2112) <sup>4)</sup>				
H2 výška otvoru v stene	1915 (2044) <sup>4)</sup>				
H3 celková výška systému	2123 (2252) <sup>4)</sup>				
H4 výška k montážnym otvorom v pojazdnjej koľajnici	2035 (2164) <sup>4)</sup>				

## VODIACA LIŠTA PRE JEDNODUCHÝ SYSTÉM S DĹŽKOU:

- 200 cm pre krídlo „60“, „70“, „80“

- 250 cm pre krídlo „90“, „100“

**B** – múr **C** – podlaha **D** – dorazník montovaný na stenu  
**E** – vodidlo **F** – spojka vodiacich lišt<sup>2)</sup>

<sup>1)</sup> krídlo v zatvorenej polohe presahuje o 35 mm na každú stranu

<sup>2)</sup> vodiaca lišta v dvojkřídlom systéme sa skladá z dvoch lišt spojených spojkou

<sup>3)</sup> v modeli BALDUR 8 oválny a štvorcový pochyt zasahuje do frézovania

<sup>4)</sup> norma CZ2112 / PL2112

<sup>5)</sup> používa sa jednostranne pre jednoduchý systém, obojstranne pre dvojitý systém

\* CENA BEZ DPH, \*\* CENA S DPH

# NÁSTENNÝ POSUVNÝ SYSTÉM

typ LOFT



Krídlo LOFT v dekore DUB ST CPL, s okrúhlym pochytaním, s úchytom krídla RETRO

Nástenný posuvný systém typ LOFT je dostupný v čiernej farbe a v sade s plným krídlom typ LOFT. Krídlo typ LOFT je štandardne s výplňou stabilizujúcou „včelí plást“ alebo za priplatok s plnou doskou. Krídlo má hranu v bezpodrážkovej technológii. Systém je určený do dokončeného otvoru, tunel nie je dostupný.

Kompletný systém sa skladá z: posuvného systému LOFT + krídla LOFT + pochytia + samozatvárača jednostranne alebo obojstranne.

Dvojitý systém LOFT počítame ako 2 x jednoduchý systém + prvok spájajúci koľajnice. Na výber sú tri úchyty držiace krídlo: INDUSTRIAL, RETRO a ART.

Posuvný systém typu LOFT	237,20 €* / 291,76 €**
oválny, obdĺžnikový alebo okrúhly pochyt	20,00 €* / 24,60 €**
výplň plnou doskou	37,20 €* / 45,76 €**
krídlo „100“	16,20 €* / 19,93 €**
kovové puzdrá okrúhle a štvorcové (4 ks) povrchová úprava: čierny mat	31,80 €* / 39,11 €**
samozatvárač na jednu stranu <sup>3)</sup>	39,70 €* / 48,83 €**
prvok spájajúci koľajnice (umožňuje použitie systému LOFT v dvojkriдловom systéme)	6,20 €* / 7,63 €**
čierne prevedenie hrany krídla	20,00 €* / 24,60 €**

PREMIUM / CPL	CPL 0,2	UV LAK
139,00 €* / 170,97 €**	166,70 €* / 205,04 €**	257,70 €* / 316,97 €**

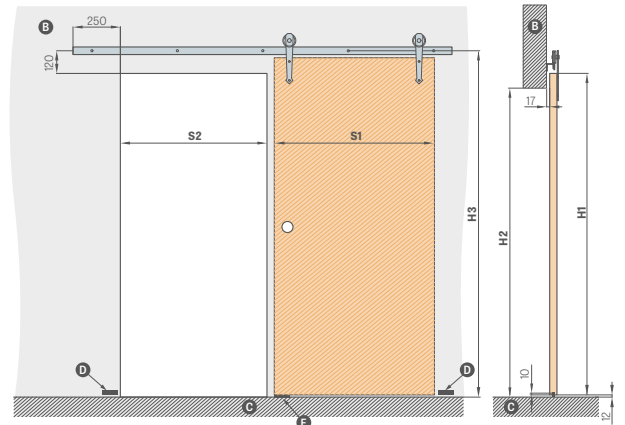

	„60“	„70“	„80“	„90“	„100“
S1 šírka krídla	644	744	844	944	1044
S2 šírka otvoru v stene	574	674	774	874	974
H1 výška krídla	2150	2150	2150	2150	2150
H2 výška otvoru v stene	2082	2082	2082	2082	2082
H3 výška k montážnym otvorom v pojazdnjej koľajnici	2202	2202	2202	2202	2202

B – múr C – podlaha D – dorazník montovaný na stenu E – vodidlo

## OKRÚHLE, OVÁLNE, OBDĽŽNIKOVÉ KOVOVÉ POCHVYTY

lesklý chróm, brúsený chróm, lesklá mosadz, čierny mat



## VODIACA LIŠTA S DĽŽKOU:

– 200 cm pre krídlo „60“ „70“ „80“  
– 250 cm pre krídlo „90“ „100“

## ÚCHYTY DRŽIACE KRÍDLO

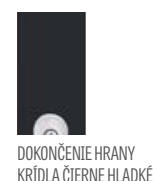

DOKONČENIE HRANY KRÍDLA ČIERNE HĽADKÉ



DOKONČENIE HRANY KRÍDLA ČIERNE PRIEČNE

<sup>1)</sup> biela hladká fólia imitujúca natretý povrch

<sup>2)</sup> špeciálny povlak **AntiFinger** NOVINKA obmedzujúci znečistenie a stopy po odtlačkoch prstov

<sup>3)</sup> používaný jednostranne pre jednoduchý systém, obojstranne pre dvojitý systém

\* CENA BEZ DPH, \*\* CENA S DPH

# NÁSTENNÝ POSUVNÝ SYSTÉM

typ MAGIC



Křídlo MAGIC v dekore DUB PREMIUM, s oválnym madlom

Nástenný posuvný systém typ MAGIC je dostupný iba v sade s plným křídлом typ MAGIC. Křídlo typ MAGIC je štandardne so stabilizačnou výplňou „včelí plást“ alebo za príplatok s plnou doskou. Křídlo má hranu v bezpoldrážkovej technológii. Systém je určený do hotového otvoru, tunel nie je dostupný.

Kompletný systém sa skladá z: posuvný systém MAGIC + křídlo MAGIC + madlo. Systém je dostupný iba ako komplet (systém + křídlo).

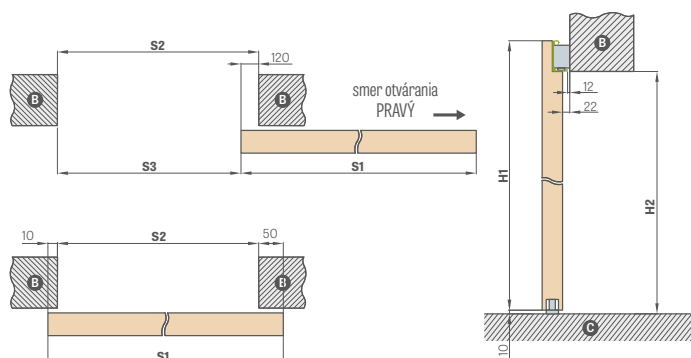

Posuvný systém MAGIC	555,40 €* / 683,14 €**
oválny, obdĺžnikový alebo okrúhly pochwyť	20,00 €* / 24,60 €** za sadu
výplň plnou doskou	37,20 €* / 45,76 €**
křídlo „100“	16,20 €* / 19,93 €**
kovové puzdrá okrúhle a štvorcové (4 ks); dokončenie: lesklý chróm, brúsený chróm, čierny mat	31,80 €* / 39,11 €**
čierne prevedenie hrany křídla	20,00 €* / 24,60 €**

## NÁSTENNÝ POSUVNÝ SYSTÉM MAGIC

	„60“	„70“	„80“	„90“	„100“	
S1	Šírka křídla	644	744	844	944	1044
S2	Šírka otvoru v stene	584	684	784	884	984
S3	Svetlý priechod	464	564	664	764	864
H1	Výška křídla	2150	2150	2150	2150	2150
H2	Výška otvoru v stene	2100	2100	2100	2100	2100

B - múr C - podlaha

### KŘÍDLO MAGIC

PREMIUM / CPL	CPL 0,2	UV LAK
158,70 €* / 195,20 €**	186,40 €* / 229,27 €**	270,00 €* / 332,10 €**

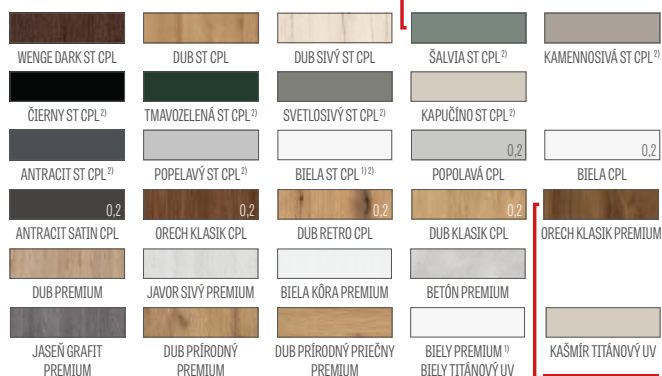

### OKRÚHLE, OVÁLNE, OBDĚLNÍKOVÉ KOVOVÉ POCHWYTY

lesklý chróm, brúsený chróm, lesklá mosadz, čierny mat



DOKONČENIE HRANY KŘÍDLA ČIERNE HLADKÉ



DOKONČENIE HRANY KŘÍDLA ČIERNE PRIEČNE

<sup>1)</sup> biela hladká fólia imitujúca natretý povrch

<sup>2)</sup> špeciálny povlak AntiFinger **NOVINKA** obmedzujúci znečistenie a stopy po odtlačkoch prstov

\* CENA BEZ DPH, \*\* CENA S DPH

# NÁSTENNÝ POSUVNÝ SYSTÉM

## SKLENENÝCH DVERÍ GRAF



SYSTÉM GRAF 61

Posuvný systém pre sklenené dvere s hliníkovým krytom eloxovaným v striebornej farbe alebo práškovo lakovaným na čierny mat.

Tento systém je kompletný a používa sa na hotový otvor, pretože tunel nie je dostupný. V systéme sú dostupné všetky sklenené tabule GRAF str. 68-71 a tiež tie, ktoré sa nachádzajú na webovej stránke [www.erkado.pl](http://www.erkado.pl) a v B2B paneli.

Kompletný systém sa skladá z: posuvný systém SYSTÉM GRAF + sklenená tabuľa SYSTÉM GRAF + madlo + samozatvárač jednostranne

### Posuvný systém SKLENENÝCH DVERÍ

- strieborná anóda	198,20 €* / 243,79 €**
- čierny mat	252,60 €* / 310,70 €**

sklenená tabuľa:	
SYSTÉM GRAF 8 .....	257,70 €* / 316,97 €**
SYSTÉM GRAF 9 .....	238,20 €* / 292,99 €**
SYSTÉM GRAF 11, 32, 33, 35, 36, 38, 39, 61, 62 .....	283,10 €* / 348,21 €**
SYSTÉM GRAF 65 sklo VSG/ESG čierne nepriehľadné .....	497,40 €* / 611,80 €**
SYSTÉM GRAF 66 sklo VSG/ESG mliečne .....	497,40 €* / 611,80 €**

madlo okrúhle obojstranné nerezová oceľ	63,60 €* / 78,23 €**
---	----------------------

madlo okrúhle obojstranné nerezová oceľ čierny mat	81,50 €* / 100,25 €**
--	-----------------------

madlo okrúhle obojstranné eloxovaný hliník farba inox alebo čierny mat (práškové lakovanie)	35,10 €* / 43,17 €**
---	----------------------

příplatok za sklenenú tabuľu „90“	31,80 €* / 39,11 €**
-----------------------------------	----------------------

samozatvárač	23,80 €* / 29,27 €**
--------------	----------------------

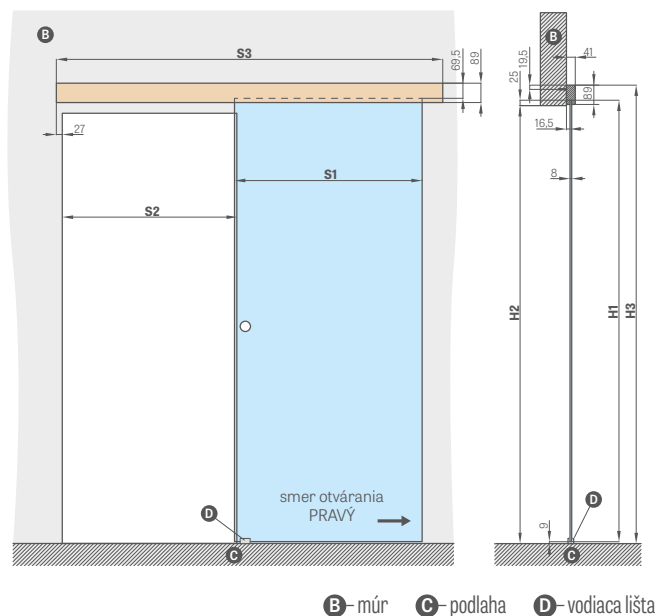

B- múr C- podlaha D- vodiaca lišta

### NÁSTENNÝ POSUVNÝ SYSTÉM SKLENENÝCH DVERÍ

		„60“	„70“	„80“	„90“
S1	Šírka krídla	662	762	862	962
S2	Šírka otvoru v stene	602	702	802	902
S3	Dĺžka vodiacej lišty	1500	1500	1800	2000
H1	Výška krídla	1989			
H2	Výška otvoru v stene	max. 1973			
H3	Celková výška systému	2067			

### MADLO



nehrdzavejúca oceľ, čierny mat (vonkajší priemer 54 mm)







eloxovaný hliník inox, čierny mat práškovo lakovaný (vonkajší priemer 65 mm)

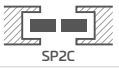

# POSUVNÉ SYSTÉMY

## POSUVNÉ SYSTÉMY SKRYTÉ V STENE

ERKADO má vo svojej ponuke nasledujúce typy posuvných systémov skrytých v stene:

ZÁKLADNÁ TUNELÁ OPLÁŠTENIE			GREKO / PREMIUM / ST CPL	UV LAK
SP1C.100		jednokrídlový posuvný systém skrytý v stene pre kazetu 100 dostupný len pre rámové krídla STILE, lakované krídla a model ALTAMURA 1, UNO PREMIUM	148,50 €* / 182,66 €**	233,60 €* / 287,33 €**
SP2C.100		dvojkrídlový posuvný systém skrytý v stene pre kazetu 100 dostupný len pre rámové krídla STILE a model ALTAMURA 1, UNO PREMIUM	193,60 €* / 238,13 €**	303,60 €* / 373,43 €**
SP1C.125		jednokrídlový posuvný systém skrytý v stene pre kazetu 125	148,50 €* / 182,66 €**	-
SP2C.125		dvojkrídlový posuvný systém skrytý v stene pre kazetu 125	193,60 €* / 238,13 €**	-
ZN1		jednostranné opláštenie základného muriva doplnkové k systému SP1C.100 alebo SP1C.125	cena závisí od rozsahu (ďalšia strana)	
ZN2		jednostranné opláštenie základného muriva doplnkové k systému SP2C.100 alebo SP2C.125	cena závisí od rozsahu (ďalšia strana) + 30 %	

Systémy nie sú dostupné v laminátoch CPL0,2 a CPL0,7

CENA POSUVNÉHO SYSTÉMU = CENA KRÍDLA + CENA HLINIKOVEJ KAZETY + CENA ZÁKLADNÉHO TUNELÁHO OPLÁŠTENIA + VOLITEĽNE CENA OPLÁŠTENIA ZN1 ALEBO ZN2

Štandardná sada jednokrídlového/dvojkrídlového posuvného systému skrytého v stene obsahuje nasledujúce prvky:

- hliníková kazeta [LEON] SP1 – cena kazety pre jednokrídlový systém 285,60 €\* / 351,29 €\*\*
- hliníková kazeta [LEON] SP2 – cena kazety pre dvojkrídlový systém 571,30 €\* / 702,70 €\*\*
- bezpoldrážkové dverné krídlo / dve bezpoldrážkové krídla – cena štandardného krídla / cena dvoch krídel
- základná tunelová zabudova (tabuľka vyššie)
- tunelová zabudova ZN1 alebo ZN2 – pozri tabuľku na nasl. strane

### ÚCHYTY OKRÚHLE, OVÁLNE, HRANATÉ<sup>3)</sup>

lesklý chróm, brúsený chróm, lesklá mosadz, čierny mat



### HÁČIKOVÉ ZÁMKY NA KLÚČ

lesklý chróm, brúsený chróm, lesklá mosadz, čierny mat



Klúč je dostupný len v striebornej farbe

Háčikový zámok na klúč obsahuje dva vybrané madlá

### PRÍPLATKY

spojenie pod uhlom 90 stupňov 31,80 €\* / 39,11 €\*\*

**háčikový zámok s kovaním<sup>2)</sup>** klúč: 47,70 €\* / 58,67 €\*\*  
dostupné len pre: SP1C.100, SP1C.125 WC štít:<sup>4)</sup> 81,80 €\* / 100,61 €\*\*

**úchyt oválny, obdĺžnikový alebo okrúhly**  
v farbách: lesklý chróm, brúsený chróm, lesklá mosadz, čierny mat. 20,00 €\* / 24,60 €\*\* za sadu.

dostupné pre SP1C.100, SP2C.100, SP1C.125, SP2C.125

sada úchytovej pozostáva z dvoch kusov.

**náprstok**  
v farbách: lesklý chróm, brúsený chróm, lesklá mosadz, čierny mat 6,20 €\* / 7,63 €\*\*

**synchrónizácia**  
súčasné otváranie alebo zatváranie dvoch krídel je možné len pomocou jedného krídla  
dostupné len pre: SP2C.100, SP2C.125 95,10 €\* / 116,97 €\*\*

**rímšy a pilastre** cena str. 155

**spomaľovač<sup>3)</sup>** 39,70 €\* / 48,83 €\*\*  
automatické spomaľenie krídla v záverečnej fáze zatvárania; dostupné len pre SP1C.100, SP1C.125 „90“ a „100“ 69,00 €\* / 84,87 €\*\*

**norma 2112** príplatok za krídlo v norme 2112, kazetu a opláštenie + 15 %

<sup>1)</sup> v modeli BALDUR 8 oválne a štvorcové madlo zasahuje do frézovania

<sup>2)</sup> POZOR: výška oválneho madla pre variant klúč / WC je odlišná a je: klúč: 1006 mm, WC možnosť: 1015 mm (rozmer meraný od spodnej hrany krídla)

<sup>3)</sup> používať len jednostranne

<sup>4)</sup> pri použití WC štítu v systéme pre kazetu 100 mm sa krídlo úplne neschová do otvoru, pretože je obmedzené otočným gombíkom blokády

\* CENA BEZ DPH, \*\* CENA S DPH

Rozsah jednostrannej regulácie základného múru min.-max (mm)	ZABUDOVA MÚRU V SYSTÉME JEDNOKRÍDLOVOM NA JEDNU STRANU ZN1		
	GREKO	PREMIUM a ST CPL	UV LAK NOVINKA
0-40; 40-60; 60-80;	89,20 €* / 109,72 €**	100,00 €* / 123,00 €**	142,60 €* / 175,40 €**
80-100; 100-120; 120-140	99,50 €* / 122,39 €**	110,30 €* / 135,67 €**	152,60 €* / 187,70 €**
140-160; 160-180; 180-200	105,90 €* / 130,26 €**	116,70 €* / 143,54 €**	159,00 €* / 195,57 €**
200-220; 220-240	112,60 €* / 138,50 €**	122,80 €* / 151,04 €**	165,40 €* / 203,44 €**
240-260; 260-280	134,60 €* / 165,56 €**	145,60 €* / 179,09 €**	187,70 €* / 230,87 €**
280-300; 300-320	157,20 €* / 193,36 €**	167,90 €* / 206,52 €**	210,50 €* / 258,92 €**
320-340; 340-360	170,00 €* / 209,10 €**	180,80 €* / 222,38 €**	223,30 €* / 274,66 €**

- systém zahŕňajúci jednu stranu zabudovania múru pre dvojkrídlové dvere ZN2 + 30 % k cenám z tabuľky vyššie
- norma Z112 príplatok + 15 %

		NÁSTENNÉ POSUVNÉ SYSTÉMY JEDNOKRÍDLOVÉ A DVOJKRÍDLOVÉ SKRYTÉ V STENE									
		,60"	,70"	,80"	,90"	,100"	2 x ,60"	2 x ,70"	2 x ,80"	2 x ,90"	2 x ,100"
S1	Šírka kridla	644	744	844	944	1044	1288	1488	1688	1888	2088
S2	Šírka v svetlosti zárubne	604	704	804	904	1004	1204	1404	1604	1804	2004
S3	Šírka kazety	1318	1518	1718	1918	2118	2538	2938	3338	3738	4138
S4	Šírka krytia zárubne: 6 cm obložka / 8 cm obložka	746 / 786	846 / 886	946 / 986	1046 / 1086	1146 / 1186	1346 / 1386	1546 / 1586	1746 / 1786	1946 / 1986	2146 / chýba
S5	Šírka otvoru v kazete	655	755	855	955	1055	1255	1455	1655	1855	2055
S6	Šírka otvoru v stene	1338	1538	1738	1938	2138	2558	2958	3358	3758	4158
H1	Výška kridla	1983 (2112) <sup>1)</sup>									
H2	Výška prekrytia zárubne 6 cm obložka / 8 cm obložka	2045 / 2065 (2174 / 2194) <sup>1)</sup>									
H3	Výška kazety	2068 (2197) <sup>1)</sup>									
H4	Výška v svetlosti zárubne	1974 (2103) <sup>1)</sup>									
H5	Výška otvoru v stene	2078 (2207) <sup>1)</sup>									

<sup>1)</sup> norma CZ2112 / PL2112



Na fotografii nástenný posuvný systém



Na fotografii posuvný systém skrytý v stene

# JEDNOTLIVÉ A DVOJITÉ SYSTÉMY

## POSUVNÉ SYSTÉMY SKRYTÉ V STENE

### SP1C.100 (ľavé zasklenie predná strana)

pevný rozsah 100 mm  
hrúbka kazety pred obložením sadrokartónovými doskami - 75 mm

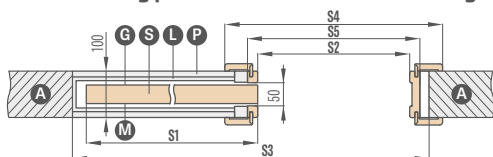

Iba pre model UNO PREMIUM, ALTAMURA 1 a pre všetky rámové krídla.  
Systém neobsahuje a nevyžaduje prachové kefky.

### SP1C.125 (ľavé zasklenie predná strana)

pevný rozsah 125 mm  
hrúbka kazety pred obložením sadrokartónovými doskami - 100 mm

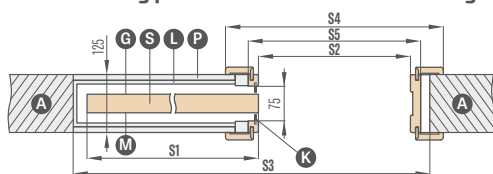

Na použitie iba s doskovými krídlami, ktoré majú zasklievaciu lištu.  
Systém obsahuje sivé prachové kefky.

### ZN1 jednostranná obstavba základného muriva pre SP1C.100 a SP1C.125

rozsah obstavby základného muriva od 0-40; 40-60; ... 340-360

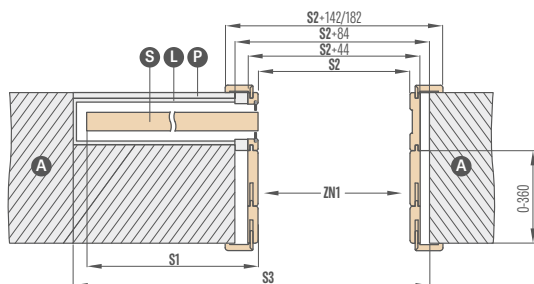

Na nákrese je zobrazená jednostranná obstavba základného muriva ZN1.

### SP2C.100 (zasklenie predná strana)

pevný rozsah 100 mm  
hrúbka kazety pred obložením sadrokartónovými doskami - 75 mm

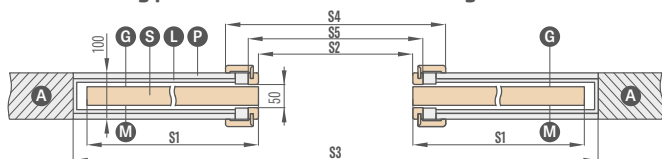

Iba pre model UNO PREMIUM, ALTAMURA 1 a pre všetky rámové krídla.  
Systém neobsahuje a nevyžaduje prachové kefky.

### SP2C.125 (zasklenie predná strana)

pevný rozsah 125 mm  
hrúbka kazety pred obložením sadrokartónovými doskami - 100 mm)

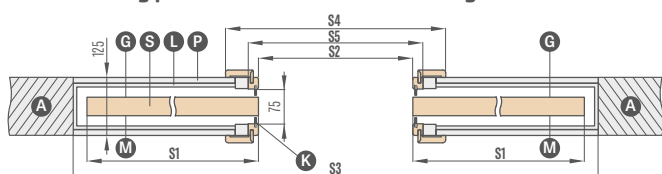

Na použitie iba s doskovými krídlami, ktoré majú zasklievaciu lištu.  
Systém obsahuje sivé prachové kefky.

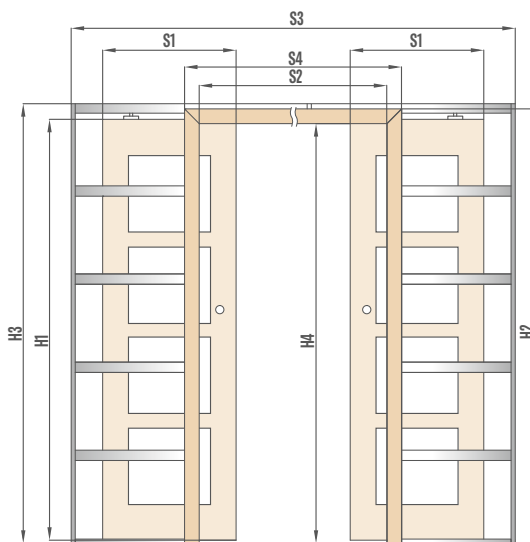
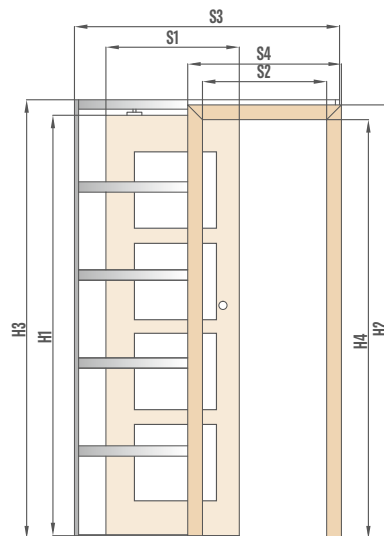

- A - múr
- L - hliníková kazeta
- P - sadrokartónová doska
- G - hladká strana skla
- M - matná strana skla
- S - krídlo
- K - prachové kefky

### ZN2 jednostranná obstavba základného muriva pre SP2C.100 a SP2C.125

rozsah obstavby základného muriva od 0-40; 40-60; ... 340-360

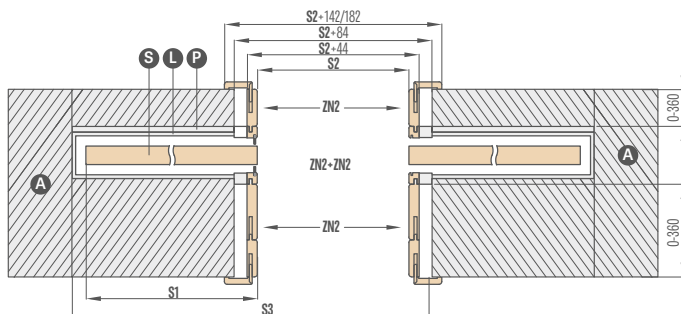

Na nákrese je zobrazená obojstranná obstavba základného muriva ZN2 + ZN2.

# DVOJKRÍDLOVÉ DVERE

## POLDRÁŽKOVÉ a BEZPOLDRÁŽKOVÉ

### PRAKTICKÉ INFORMÁCIE:

#### DVOJKRÍDLOVÉ DVERE



- V dvojkřídlových dverách je za príplatok výplň plnou doskou.
- Dvojkřídlové dvere sa vyrábajú na základe dostupných modelov jednokřídlových doskových, rámových STILE dverí s rovnakými vlastnosťami: farba, dokončenie (STANDARD, SOFT), zasklenie atď.
- Dvojkřídlové dvere dostupné v CPL 0,2 a CPL 0,7
- Pasívne kridlo je vybavené dverovými závorami.
- Pasívne kridlo so šírkou pod „60“ je dostupné iba ako plné hladké – prídavné kridlo (pozri obrázok nižšie).
- Prídavné kridla sú vyrobené v doskovej technológii s hranou STANDARD. Sú dostupné s výplňou voštinou alebo za príplatok s plnou doskou alebo perforovanou drevotrieskou. Prídavné kridla majú zvislú kresbu dreva.
- Aktívne aj pasívne kridlo sú vybavené dorazovými lištami.
- Dorazové lišty v kridlách CPL 0,7 sú laminované CPL 0,2
- Dvojkřídlové dvere v bezpoldrážkovej technológii sú dostupné iba s magnetickým zámkom.
- Bezpoldrážkové dvojkřídlové dvere sú dostupné len so zárubňou s nastaviteľnou šírkou.
- V dvojkřídlových dverách nie je dostupný elektrický zámok
- Norma CZ2112 / PL2112 pre vybrané kridla

### DOSTUPNÉ ŠÍRKY KRÍDIEL :

- Doskové a rámové dvojkřídlové od „120“ do „190“\*\*\* a kombinácie s plným hladkým prídavným kridlom

60 + 30*	70 + 30*	80 + 30*	90 + 30*	100 + 30*
60 + 40*	70 + 40*	80 + 40*	90 + 40*	100 + 40*
60 + 50*	70 + 50*	80 + 50*	90 + 50*	100 + 50*

\* Prídavné kridlo dostupné iba v štandardnej technológii ako plné hladké

\*\* Do „180“ pre bezpoldrážkové

### CENA DVOJKRÍDLOVÝCH DVERÍ:

- Doskové a rámové: aktívne kridlo **60 70 80 90 100** + pasívne kridlo **60 70 80 90\***

$$\text{cena dvojkřídlových dverí s dorazovou lištou} = \text{cena kridla x 2} + \text{dorazové lišty}$$

31,80 €\* / 39,11 €\*\* (CPL 0,2 – 47,70 €\* / 58,67 €\*\*)

- Doskové a rámové: aktívne kridlo **60 70 80 90 100** + pasívne plné hladké prídavné kridla **30 40 50**

$$\text{cena dvojkřídlových dverí s prídavným kridlom a dorazovou lištou} = \text{cena kridla} + \text{plné prídavné kridlo s dorazovými lištami}$$

119,00 €\* / 146,37 €\*\* (CPL 0,2 a CPL 0,7 – 158,70 €\* / 195,20 €\*\*)

- Cena pevnej a nastaviteľnej zárubne pre dvojkřídlové dvere + 30%
- Príplatok za plnú dosku v prídavnom kridle je **21,30 €\* / 26,20 €\*\***
- Príplatok za perforovanou drevotrieskou v prídavnom kridle je **18,70 €\* / 23,00 €\*\***
- Prídavné kridlo lakované UV iba plné hladké – **206,20 €\* / 253,63 €\*\***

# DVOJKRÍDLOVÉ DVERE

## BEZPOLDRÁŽKOVÉ

DVOJKRÍDLOVÉ BEZPOLDRÁŽKOVÉ DVERE  
S NASTAVITELNOU ZÁRUBŇOU

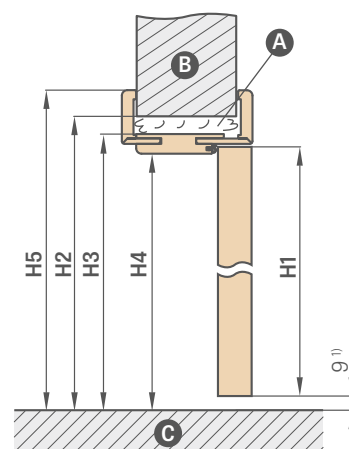
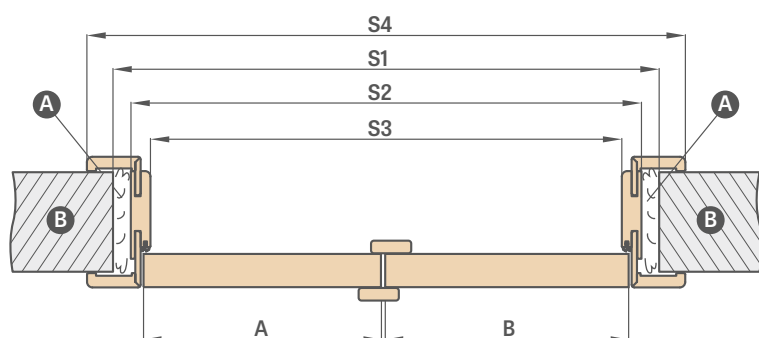

A – pena B – múr C – podlaha

<sup>1)</sup> príпустná odchýlka vyplývajúca z rozmerovej tolerancie zárubne  $\pm 3$  mm (odporúčame skontrolovať pred montážou)

Nastaviteľná zárubňa	DVOJKRÍDLOVÉ BEZPOLDRÁŽKOVÉ DVERE									
	,90"	,100"	,110"	,120"	,130"	,140"	,150"	,160"	,170"	,180"
A+B Šírka krídla	988	1088	1188	1288	1388	1488	1588	1688	1788	1888
S1 Šírka otvoru v stene	1061	1161	1261	1361	1461	1561	1661	1761	1861	1961
S2 Vonkajšia šírka zárubne	1021	1121	1221	1321	1421	1521	1621	1721	1821	1921
S3 Šírka v svetlosti zárubne	977	1077	1177	1277	1377	1477	1577	1677	1777	1877
S4 Šírka prekrytia zárubne 6 cm obložka / 8 cm obložka	1119 / 1159	1219 / 1259	1319 / 1359	1419 / 1459	1519 / 1559	1619 / 1659	1719 / 1759	1819 / 1859	1919 / 1959	2019 / 2059
H1 Výška krídla	1983 (2112) <sup>2)</sup>									
H2 Výška otvoru v stene	2026 (2155) <sup>2)</sup>									
H3 Vonkajšia výška zárubne	2006 (2135) <sup>2)</sup>									
H4 Výška v svetlosti zárubne	1984 (2113) <sup>2)</sup>									
H5 Výška prekrytia zárubne 6 cm obložka / 8 cm obložka	2055 / 2075 (2184 / 2204) <sup>2)</sup>									

DVOJKRÍDLOVÉ DVERE  
– SYMETRICKÉ



DVOJKRÍDLOVÉ DVERE  
– ASYMETRICKÉ



DVOJKRÍDLOVÉ DVERE  
– S PLNÝM HLADKÝM PRÍDAVNÝM KRÍDLOM



<sup>2)</sup> norma CZ2112 / PL2112

# DVOJKRÍDLOVÉ DVERE

## POLDRÁŽKOVÉ

### DVOJKRÍDLOVÉ POLDRÁŽKOVÉ DVERE S NASTAVITELNOU ZÁRUBŇOU

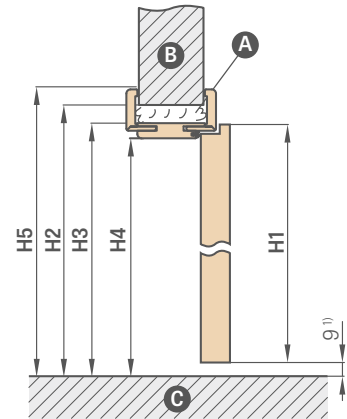
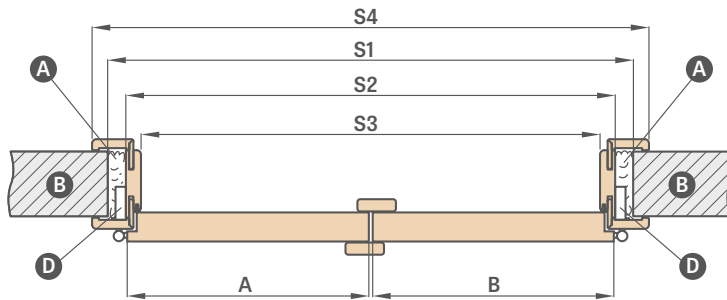

A – pena B – múr C – podlaha D – závesové lôžko

Nastaviteľná zárubňa		DVOJKRÍDLOVÉ DVERE										
		,90"	,100"	,110"	,120"	,130"	,140"	,150"	,160"	,170"	,180"	,190"
A+B	Šírka krídla	988	1088	1188	1288	1388	1488	1588	1688	1788	1888	1988
S1	Šírka otvoru v stene	1034	1134	1234	1334	1434	1534	1634	1734	1834	1934	2034
S2	Vonkajšia šírka zárubne	994	1094	1194	1294	1394	1494	1594	1694	1794	1894	1994
S3	Šírka v svetlosti zárubne	950	1050	1150	1250	1350	1450	1550	1650	1750	1850	1950
S4	Šírka krytia zárubne: 6 cm obložka / 8 cm obložka	1092 / 1132	1192 / 1232	1292 / 1332	1392 / 1432	1492 / 1532	1592 / 1632	1692 / 1732	1792 / 1832	1892 / 1932	1992 / 2032	2092 / 2132
H1	Výška krídla	1983 (2112) <sup>2)</sup>										
H2	Výška otvoru v stene	2013 (2142) <sup>2)</sup>										
H3	Vonkajšia výška zárubne	1993 (2122) <sup>2)</sup>										
H4	Výška v svetlosti zárubne	1971 (2100) <sup>2)</sup>										
H5	Výška prekrytia zárubne 6 cm obložka / 8 cm obložka	2042 / 2062 (2171 / 2191) <sup>2)</sup>										

### DVOJKRÍDLOVÉ POLDRÁŽKOVÉ DVERE S PEVNOU ZÁRUBŇOU

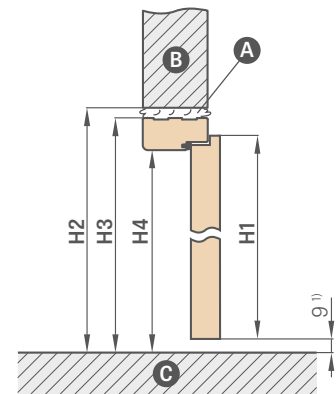
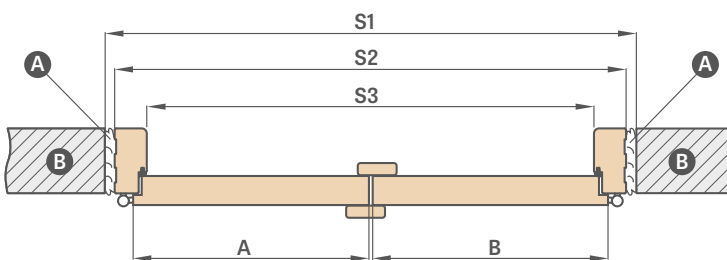

A – pena B – múr C – podlaha

Pevná zárubňa		DVOJKRÍDLOVÉ DVERE										
		,90"	,100"	,110"	,120"	,130"	,140"	,150"	,160"	,170"	,180"	,190"
A+B	Šírka krídla	988	1088	1188	1288	1388	1488	1588	1688	1788	1888	1988
S1	Šírka otvoru v stene	1068	1168	1268	1368	1468	1568	1668	1768	1868	1968	2068
S2	Vonkajšia šírka zárubne	1038	1138	1238	1338	1438	1538	1638	1738	1838	1938	2038
S3	Šírka v svetlosti zárubne	950	1050	1150	1250	1350	1450	1550	1650	1750	1850	1950
H1	Výška krídla	1983										
H2	Výška otvoru v stene	2030										
H3	Vonkajšia výška zárubne	2015										
H4	Výška v svetlosti zárubne	1971										

<sup>1)</sup> prípustná odchýlka vyplývajúca z rozmerovej tolerancie zárubne +- 3 mm (odporúčame skontrolovať pred montážou)

<sup>2)</sup> norma CZ2112 / PL2112

# SKLADACIE DVERE



## KONŠTRUKCIA

- krídlo pozostávajúce z dvoch častí spojených skrytými závesmi
- vnútorný rám z MDF pokrytý dvoma HDF doskami
- voliteľne za príplatok vnútorný drevený rám (boky a vrch, spodok MDF) pokrytý dvoma doskami HDF
- stabilizačná výplň „včelí plást“ alebo za príplatok plná doska ako výplň alebo perforovanej drevotriesky **NOVINKA**
- zárubňa so šírkou nad 320 mm sa skladá z dvoch prvkov a nad 400 mm z troch prvkov.

## DOKONČENIE

- HDF doska pokrytá fóliou
- hrana krídla STANDARD
- hrana olepená hranou vo farbe plochy alebo voliteľne v hladkej čiernej farbe (v dekore DUB PRÍRODNÝ PRIEČNY PREMIUM čierna hrana s priečnou štruktúrou)
- voliteľná (za príplatok) ochrana hrán pre spodnú časť krídla dverí **NOVINKA**

## KOVANIA

- dva skryté závesy medzi krídlami, lakované na striebornú farbu
- vedenie v hornej a dolnej časti dverí
- jazýčkový-zasúvací zámok na kľúč, na patentovú vložku, úsporný alebo s blokádou

## PRIPLATKY

továrenských priechných vrtanie pre kľučky (tzv. delené)

objednané v sade s krídlom **NOVINKA** zadarmo

výplň plná doska	39,70 €* / 48,83 €**
výplň z perforovanej drevotriesky <b>NOVINKA</b>	34,60 €* / 42,56 €**
krídlo „100“	16,20 €* / 19,93 €**
dokončenie hrany krídla čierne	20,00 €* / 24,60 €**
vnútorný drevený rám (boky a hore, dole MDF)	13,80 €* / 16,97 €**
príplatok za tretí záves	44,10 €* / 54,24 €**
ochrana spodnej časti krídla s hranou <b>NOVINKA</b>	13,80 €* / 16,97 €**
krídlo CPL 0,2	príplatok 44,10 €* / 54,24 €**
krídlo CPL 0,7	príplatok 73,30 €* / 90,16 €**

Rozsah nastavenia min.-max (mm)	CENA	Rozsah nastavenia min.-max (mm)	CENA
80-100	180,80 €* / 222,38 €**	240-260	218,20 €* / 268,39 €**
100-120	182,60 €* / 224,60 €**	260-280	223,30 €* / 274,66 €**
120-140	187,40 €* / 230,50 €**	280-300	233,30 €* / 286,96 €**
140-160	192,80 €* / 237,14 €**	300-340	238,50 €* / 293,36 €**
160-180	200,50 €* / 246,62 €**	340-360	257,40 €* / 316,60 €**
180-200	203,10 €* / 249,81 €**	360-380	262,80 €* / 323,24 €**
200-220	208,20 €* / 256,09 €**	380-400	272,80 €* / 335,54 €**
220-240	213,10 €* / 262,11 €**	400-420	278,20 €* / 342,19 €**

Za každé 2 cm príplatok 12,10 €\* / 14,88 €\*\* (na základe ceny v rozsahu 400-420 mm) až do rozsahu 500-520 mm

\* CENA BEZ DPH, \*\* CENA S DPH

## SKLADACIE KRÍDLO

218,20 €\* / 268,39 €\*\*

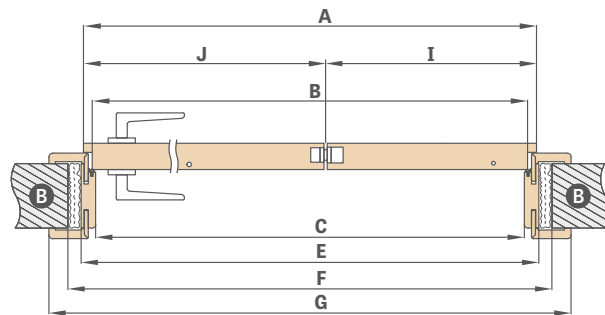
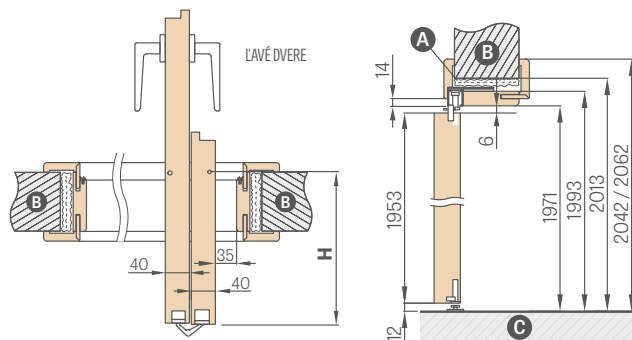

Ⓐ-pena Ⓑ-múr Ⓒ-podlaha

Šírka dverí	A	B	C	E	F	G	H	I	J
„60“	641	614	604	648	688	746* / 786**	152,5	218	418
„70“	741	714	704	748	788	846* / 886**	202,5	268	468
„80“	841	814	804	848	888	946* / 986**	252,5	318	518
„90“	941	914	904	948	988	1046* / 1086**	302,5	368	568
„100“	1041	1014	1004	1048	1088	1146* / 1186**	352,5	418	618

\* 6 cm obložka / \*\* 8 cm obložka spojenie iba 45 stupňov

## DOSTUPNÉ ŠÍRKY KRÍDIEL

60 70 80 90 100



montážne video  
<https://youtu.be/tzccmzy1rvq>

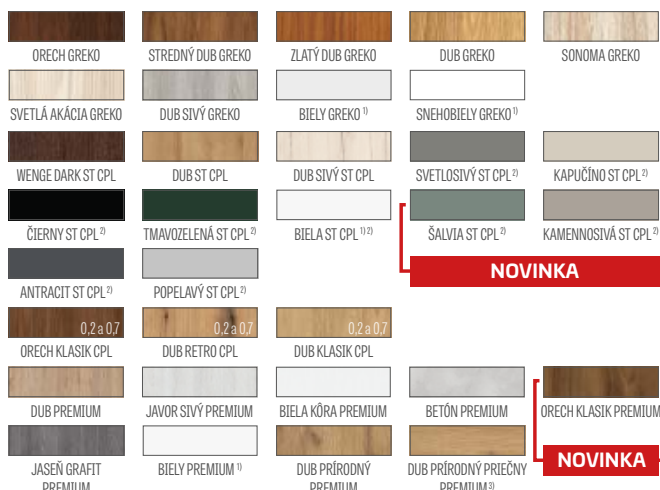

<sup>1)</sup> biela hladká fólia imitujúca maľovaný povrch

<sup>2)</sup> špeciálna povrchová úprava **AntiFinger** obmedzujúca znečistenie a stopy po odtlačkoch prstov

<sup>3)</sup> v kompletácii je zárubňa vyhotovená v dekore DUB PRÍRODNÝ PREMIUM

# SYSTÉM SKRYTÝCH DVERÍ COVERT

OTVÁRANÉ DOVNÚTRA A VON



## POLDRÁŽKOVÉ A BEZPOLDRÁŽKOVÉ KRÍDLO

121,00 €\* / 148,83 €\*\*

## SKRYTÁ HLINÍKOVÁ ZÁRUBŇA

261,30 €\* / 321,40 €\*\*

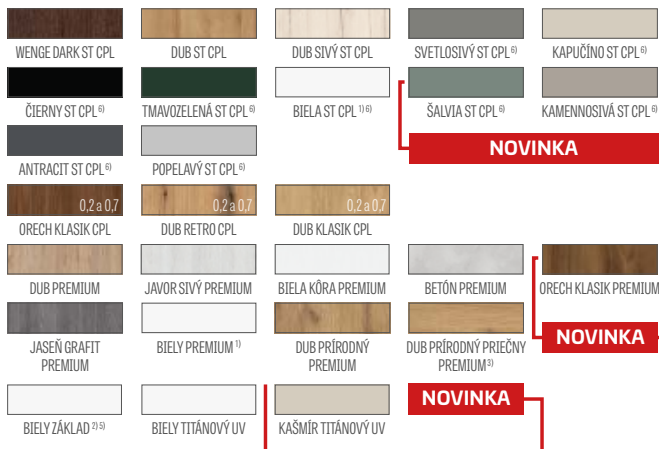

<sup>1)</sup> biela hladká fólia imitujúca maľovaný povrch

<sup>2)</sup> používaný na tapetovanie a maľovanie

<sup>3)</sup> v štandarde zárubňa v hliníkovej farbe

<sup>5)</sup> krídla BIELY ZÁKLAD a hliníková zárubňa v šírke „70“ a „80“ dostupné v krátkom termíne realizácie – podrobnosti u predajcu

<sup>6)</sup> špeciálna vrstva AntiFinger obmedzujúca znečistenie a stopy po odtlačkoch prstov

<sup>7)</sup> nie je k dispozícii pre ventilačný podrezaný diel

## KONŠTRUKCIA

- poldrážkové alebo bezpoldrážkové krídlo
- vnútorný rám z MDF pokrytý dvoma HDF doskami
- voliteľne za príplatok vnútorný drevený rám (boky a vrch, spodok MDF) pokrytý dvoma doskami HDF
- stabilizačná výplň „včelí plást“ alebo za príplatok plná doska ako výplň alebo perforovanej drevotriesky **NOVINKA**

## DOKONČENIE

- HDF doska pokrytá fóliou PREMIUM, ST CPL, UV lakom alebo fóliou určenou na maľovanie alebo tapetovanie
- hrana krídla vyrobená v poldrážkovej alebo bezpoldrážkovej technológii
- voliteľná (za príplatok) ochrana hrán pre spodnú časť krídla dverí **NOVINKA**

## KOVANIA

- dva skryté pánty zapustené v zárubni (tretí voliteľne za príplatok)
- magnetický zámok v poldrážkovom aj bezpoldrážkovom krídle na kľúč, na patentovú vložku, úsporný alebo so zámkom

## PRÍPLATKY

továrenské priechodné vrtanie pre kľučky (tzv. delené) objednané v sade s krídlom <b>NOVINKA</b>	zadarmo
zárubňa v bielej alebo čiernej farbe <sup>3)</sup>	44,10 €* / 54,24 €**
krídlo lakované UV	90,00 €* / 110,70 €**
výplň plná doska	39,70 €* / 48,83 €**
výplň z perforovanej drevotriesky <b>NOVINKA</b>	34,60 €* / 42,56 €**
dodatkový spodný nosník v krídle (možnosť skrátenia podľa potreby na max 8 cm)	8,20 €* / 10,09 €**
kovové puzdrá okrúhle a štvorcové (4 ks) povrchová úprava: brúsený nikel, patina, biela a čierna	31,80 €* / 39,11 €**
drevoimitujúce plastové puzdrá (4 ks)	6,20 €* / 7,63 €**
rekuperačná skratka štandard alebo mini, ventilačný výrez štandard alebo mini (str. 153) alebo ventilačná mriežka	8,20 €* / 10,09 €**
tretí pánt	44,10 €* / 54,24 €**
výmena v krídle za magnetický zámok v čiernej farbe	8,20 €* / 10,09 €**
výmena za pánty a závesnú platňu v čiernej farbe – pre dva pánty alebo – pre tri pánty	8,70 €* / 10,70 €** 13,10 €* / 16,11 €**
čierne prevedenie hrany krídla	20,00 €* / 24,60 €**
krídlo „100“	16,20 €* / 19,93 €**
vnútorný drevený rám (boky a hore, dole MDF)	13,80 €* / 16,97 €**
padacia tesniaca lišta	35,90 €* / 44,16 €**
intarzia LUX, verzia na výber na str. 100-107	72,10 €* / 88,68 €**
ochrana spodnej časti krídla s hranou <sup>7)</sup> <b>NOVINKA</b>	13,80 €* / 16,97 €**
norma 2112 – príplatok ku krídlu a zárubni	+ 15 %

## DOSTUPNÉ ŠÍRKY KRÍDIEL

60 70 <sup>5)</sup> 80 <sup>5)</sup> 90 100

\* CENA BEZ DPH, \*\* CENA S DPH

# SYSTEM SKRYTÝCH DVERÍ COVERT

POLDRÁŽKOVÉ KRÍDLO OTVÁRANÉ DOVNÚTRA

## POLDRÁŽKOVÉ KRÍDLO

121,00 €\* / 148,83 €\*\*

## SKRYTÁ HLINÍKOVÁ ZÁRUBŇA

261,30 €\* / 321,40 €\*\*

### ŠTANDARDNÉ ROZMERY PRE POLDRÁŽKOVÉ DVERE OTVÁRANÉ DOVNÚTRA

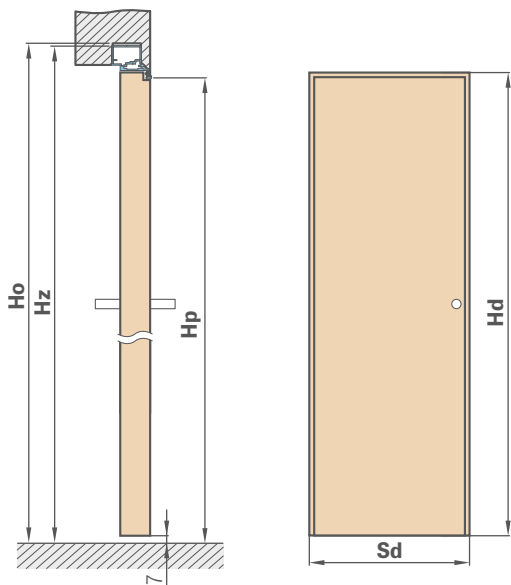

Šírka krídla	Šírka stavebného otvoru	Vonkajšia šírka zárubne	Šírka priechodziekho svetla
Sd [mm]	So [mm]	Sz [mm]	Sp [mm]
620	700	690	605
720	800	790	705
820	900	890	805
920	1000	990	905
1020	1100	1090	1005

Výška krídla	Výška stavebného otvoru	Vonkajšia výška zárubne	Výška priechodziekho svetla
Hd [mm]	Ho [mm]	Hz [mm]	Hp [mm]
1983 (2112) <sup>1)</sup>	2032 (2162) <sup>1)</sup>	2025 (2154) <sup>1)</sup>	1983 (2112) <sup>1)</sup>

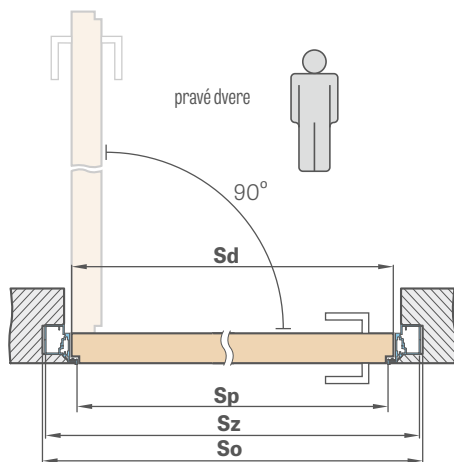

### OBLOŽENIE SADROKARTÓNOVOU DOSKOU

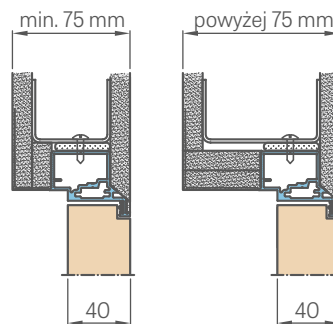

### PRIEČNY REZ HLINÍKOVEJ ZÁRUBNE

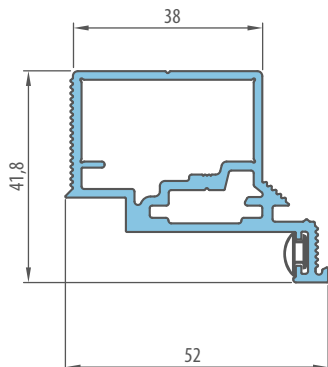

### OBLOŽENIE V MÚRE

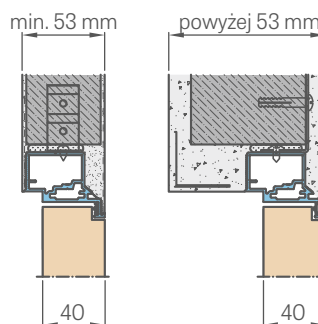

# SYSTÉM SKRYTÝCH DVERÍ COVERT

## BEZPOLDRÁŽKOVÉ KRÍDLO OTVÁRANÉ VON

**BEZPOLDRÁŽKOVÉ KRÍDLO**

121,00 €\* / 148,83 €\*\*

**SKRYTÁ HLINÍKOVÁ ZÁRUBŇA**

261,30 €\* / 321,40 €\*\*

**ŠTANDARDNÉ ROZMERY PRE BEZPOLDRÁŽKOVÉ DVERE OTVÁRANÉ VON**

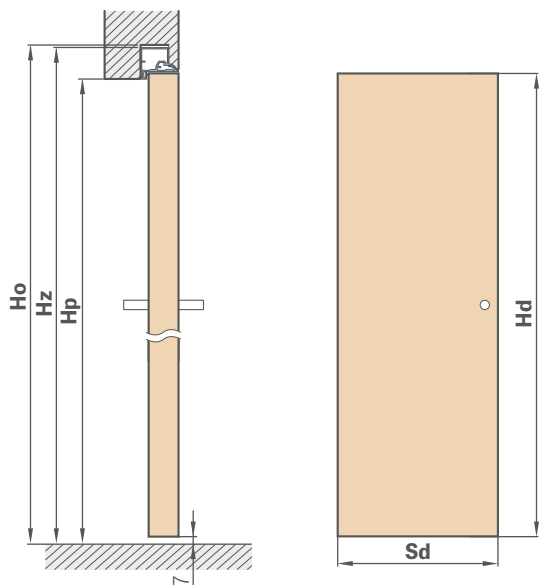

Šírka krídla Sd [mm]	Šírka stavebného otvoru So [mm]	Vonkajšia šírka zárubne Sz [mm]	Šírka priechodziekho svetla Sp [mm]
620	700	690	605
720	800	790	705
820	900	890	805
920	1000	990	905
1020	1100	1090	1005

Výška krídla Hd [mm]	Výška stavebného otvoru Ho [mm]	Vonkajšia výška zárubne Hz [mm]	Výška priechodziekho svetla Hp [mm]
1973 (2102) <sup>1)</sup>	2022 (2152) <sup>1)</sup>	2015 (2144) <sup>1)</sup>	1973 (2102) <sup>1)</sup>

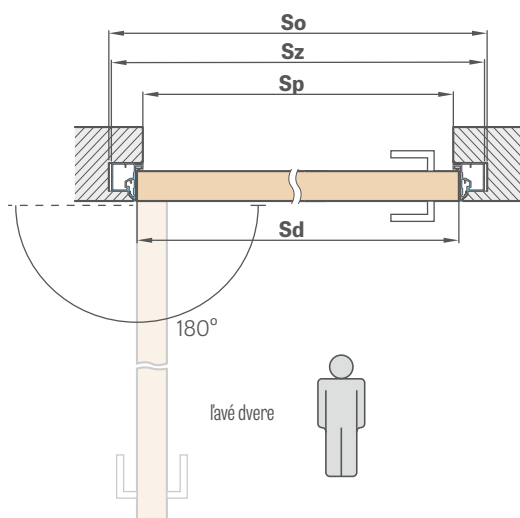

**OBLOŽENIE SADROKARTÓNOVOU DOSKOU**

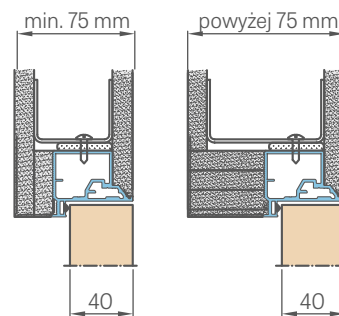

**PRIEČNY REZ HLINÍKOVEJ ZÁRUBNE**

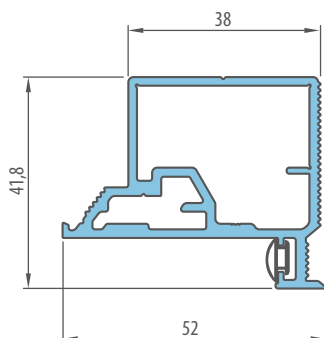

**OBLOŽENIE V MÚRE**

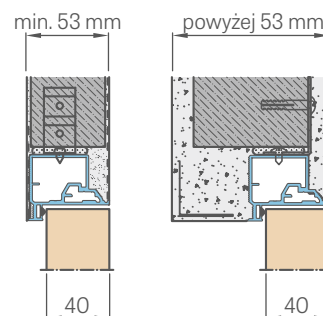

\* CENA BEZ DPH, \*\* CENA S DPH

<sup>1)</sup> norma CZ2112 / PL2112

# SVETLÍKY

## POLDRÁŽKOVÉ

### VŠEOBECNÉ INFORMÁCIE

Svetlíky sú z výroby zmontované a zasklené bezpečnostným sklom VSG 331 mliečnym alebo čírym. (Prosím, uveďte typ skla pri objednávke).

Na spojenie svetlíkov s dverami, presnejšie so zárubňou regulovanou alebo pevnou, môžu byť potrebné ďalšie konštrukčné prvky (napr. drevené stĺpiky), ktoré si montážnik vyberá a zabezpečuje sám podľa podmienok otvoru. Spoločnosť ERKADO takéto prvky nepredáva.

### CENY SVETLÍKOV

BOČNÝ SVETLÍK PRE POLDRÁŽKOVÉ JEDNOKRÍDLOVÉ A DVOJKRÍDLOVÉ DVERE					
Výška	Zárubňa	Šírka			
		,30"	,40"	,50"	,60"
Norma PL	regulovaná**	286,40 €*	299,20 €*	312,10 €*	324,60 €*
	pevná	229,00 €*	240,30 €*	250,50 €*	261,30 €*

ROHOVÝ SVETLÍK PRE POLDRÁŽKOVÉ JEDNOKRÍDLOVÉ A DVOJKRÍDLOVÉ DVERE					
Výška	Zárubňa	Šírka			
		,30"	,40"	,50"	,60"
„30"	regulovaná**	82,30 €*	95,40 €*	107,90 €*	120,80 €*
	pevná	59,50 €*	70,50 €*	80,80 €*	91,30 €*
„40"	regulovaná**	95,40 €*	107,90 €*	120,80 €*	133,80 €*
	pevná	70,50 €*	80,80 €*	91,30 €*	102,10 €*
„50"	regulovaná**	107,90 €*	120,80 €*	133,80 €*	146,40 €*
	pevná	80,80 €*	91,30 €*	102,10 €*	112,80 €*
„60"	regulovaná**	120,80 €*	133,80 €*	146,40 €*	159,00 €*
	pevná	91,30 €*	102,10 €*	112,80 €*	123,60 €*

HORNÝ SVETLÍK PRE POLDRÁŽKOVÉ JEDNOKRÍDLOVÉ DVERE						
Výška	Zárubňa	Šírka				
		,60"	,70"	,80"	,90"	,100"
„30"	regulovaná**	120,80 €*	133,80 €*	146,40 €*	159,00 €*	171,80 €*
	pevná	91,30 €*	102,10 €*	112,80 €*	123,60 €*	134,10 €*
„40"	regulovaná**	133,80 €*	146,40 €*	159,00 €*	171,80 €*	184,40 €*
	pevná	102,10 €*	112,80 €*	123,60 €*	134,10 €*	144,40 €*
„50"	regulovaná**	146,40 €*	159,00 €*	171,80 €*	184,40 €*	197,20 €*
	pevná	112,80 €*	123,60 €*	134,10 €*	144,40 €*	155,40 €*
„60"	regulovaná**	159,00 €*	171,80 €*	184,40 €*	197,20 €*	210,30 €*
	pevná	123,60 €*	134,10 €*	144,40 €*	155,40 €*	165,60 €*

HORNÝ SVETLÍK PRE POLDRÁŽKOVÉ DVOJKRÍDLOVÉ DVERE												
Výška	Zárubňa	Šírka										
		,90"	,100"	,110"	,120"	,130"	,140"	,150"	,160"	,170"	,180"	,190"
„30"	regulovaná**	159,00 €*	171,80 €*	184,40 €*	197,20 €*	210,30 €*	222,80 €*	235,60 €*	248,20 €*	260,80 €*	273,60 €*	286,40 €*
	pevná	123,60 €*	134,10 €*	144,40 €*	155,40 €*	165,60 €*	176,40 €*	186,90 €*	197,40 €*	208,20 €*	218,70 €*	229,00 €*
„40"	regulovaná**	171,80 €*	184,40 €*	197,20 €*	210,30 €*	222,80 €*	235,60 €*	248,20 €*	260,80 €*	273,60 €*	286,40 €*	299,20 €*
	pevná	134,10 €*	144,40 €*	155,40 €*	165,60 €*	176,40 €*	186,90 €*	197,40 €*	208,20 €*	218,70 €*	229,00 €*	240,30 €*
„50"	regulovaná**	184,40 €*	197,20 €*	210,30 €*	222,80 €*	235,60 €*	248,20 €*	260,80 €*	273,60 €*	286,40 €*	299,20 €*	312,10 €*
	pevná	144,40 €*	155,40 €*	165,60 €*	176,40 €*	186,90 €*	197,40 €*	208,20 €*	218,70 €*	229,00 €*	240,30 €*	250,50 €*
„60"	regulovaná**	197,20 €*	210,30 €*	222,80 €*	235,60 €*	248,20 €*	260,80 €*	273,60 €*	286,40 €*	299,20 €*	312,10 €*	324,60 €*
	pevná	155,40 €*	165,60 €*	176,40 €*	186,90 €*	197,40 €*	208,20 €*	218,70 €*	229,00 €*	240,30 €*	250,50 €*	261,30 €*

### ROZDELENIE SVETLÍKOV

K BLOKOVEJ ZÁRUBNI
K REGULOVANEJ ZÁRUBNI
K JEDNOKRÍDLOVÝM DVERÁM
K DVOJKRÍDLOVÝM DVERÁM

### DOSTUPNÉ KONFIGURÁCIE

POLDRÁŽKOVÉ JEDNOKRÍDLOVÉ DVERE s bočnými, horným a rohovými svetlíkmi  
DVOJKRÍDLOVÉ DVERE POLDRÁŽKOVÉ s bočnými, horným a rohovými svetlíkmi

### VÝPOČET OTVORENIA PREDNÝCH SVETIEL

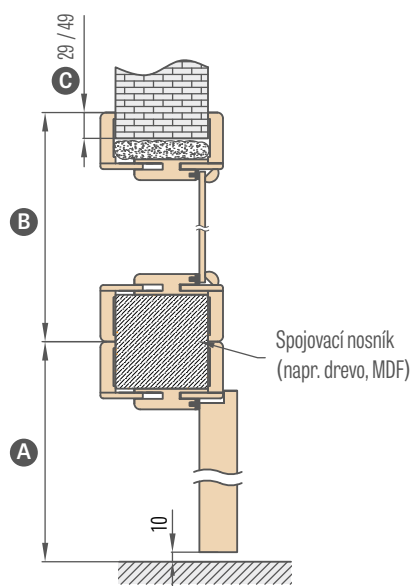

$$\text{VÝŠKA OTVORENIA} = A + B - C$$

$$\text{ŠÍRKA OTVORENIA} = A + B - 2 \times C$$

C = 29 pre 6 cm obložka, C = 49 pre 8 cm obložka

\* Poznámka: vyššie uvedené ceny sú cenami bez DPH, ku ktorým je potrebné pripočítať 23% DPH

\*\* Dostupné sú rozsahy ako pre štandardné nastaviteľné poldrážkové zárubne str. 186-187

Cena zahŕňa bezpečnostné sklo VSG 331 matné alebo VSG 331 číre a je jednotná pre všetky fólie a rozsahy vyskytujúce sa v poldrážkových zárubniach

Ceny sa vzťahujú na svetlíky s 6 a 8 cm obložkou

Cena lakovaných svetlíkov príplatok + 50 %

Lišty upevňujúce svetlíky sú pribíjané klincami a môžu byť (najmä pri bielych dekoroch a lakovaných svetlíkoch) viditeľné malé tmavé body po ich zatčení

Svetlíky nie sú dostupné v laminátoch CPL 0,2 a CPL 0,7

\* CENA BEZ DPH

Bočné svetlíky nastaviteľnej  
poldrážkovej zárubne  
6 cm obložka / 8 cm obložka

„30“ „40“ „50“ „60“

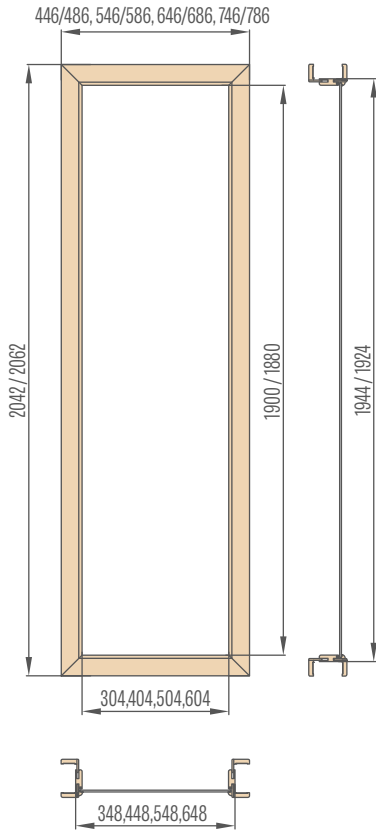

Rohové svetlíky nastaviteľnej  
poldrážkovej zárubne  
6 cm obložka / 8 cm obložka

„30“ „40“ „50“ „60“

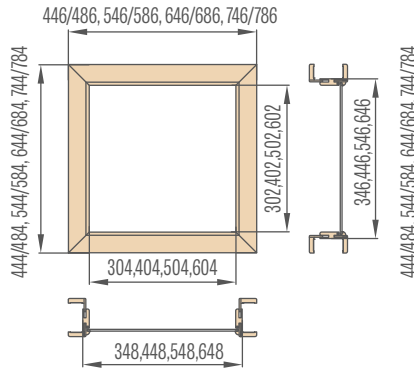

Horné svetlíky nastaviteľnej zárubne jednorúčkových  
poldrážkových dverí  
6 cm obložka / 8 cm obložka

„60“ „70“ „80“ „90“ „100“

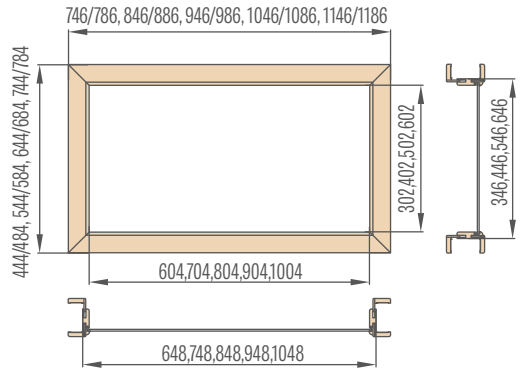

Horné svetlíky nastaviteľnej zárubne dvojkrídkových poldrážkových dverí 6 cm obložka / 8 cm obložka

„90“ „100“ „110“ „120“ „130“ „140“ „150“ „160“ „170“ „180“ „190“



Schéma výpočtu pre výšku otvoru v mure pre nastaviteľnú zárubňu:

- celková výška zárubne
- + celková výška svetlíka
- 29 mm (pre uholník 60 mm) alebo 49 mm (pre uholník 80 mm)

Schéma výpočtu pre šírku otvoru v stene pre nastaviteľnú zárubňu:

- celková šírka zárubne
- + celková šírka svetlíka
- 58 mm (pre uholník 60 mm) alebo 98 mm (pre uholník 80 mm)

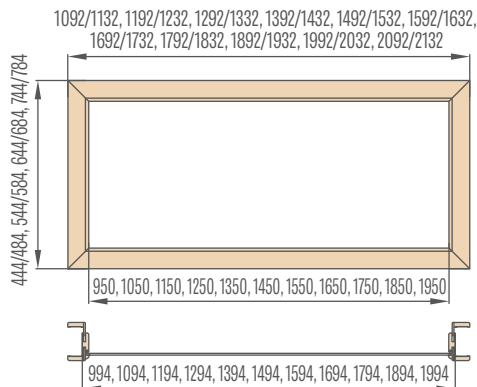
Bočné svetlíky pevnej zárubne

„30“ „40“ „50“ „60“

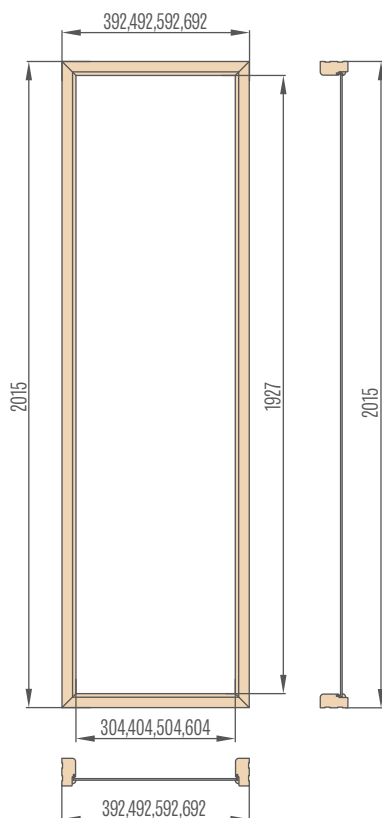

Rohové svetlíky pevnej zárubne

„30“ „40“ „50“ „60“

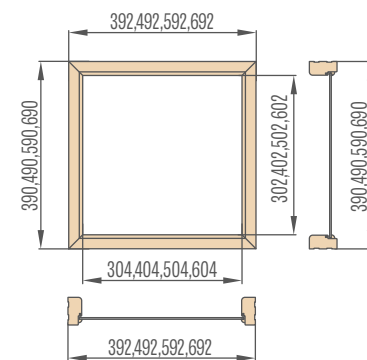

Horné svetlíky pevnej zárubne jednorúčkových dverí

„60“ „70“ „80“ „90“ „100“

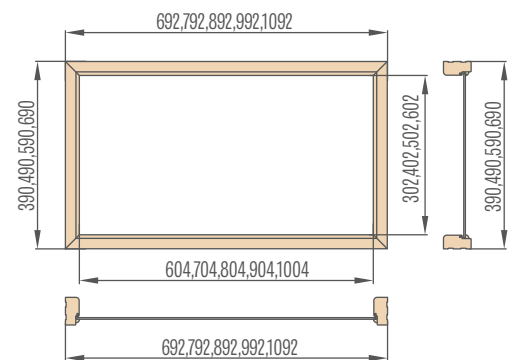

Horné svetlíky pevnej zárubne dvojkrídkových dverí

„90“ „100“ „110“ „120“ „130“ „140“ „150“ „160“ „170“ „180“ „190“

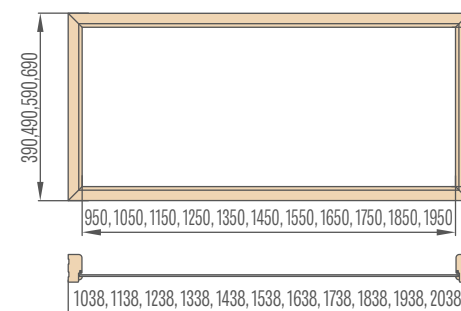



# ZÁRUBNE

- Nastaviteľnú poldrážkovú aj pevnú poldrážkovú zárubňu je možné použiť pre všetky typy interiérových dverí ERKADO vyrobených technológiou doskovou aj rámovou STILE.
- Nastaviteľnú bezpoldrážkovú zárubňu je možné použiť pre interiérové dvere vyrobené doskovou aj rámovou technológiou STILE. Tieto zárubne majú tri skryté závesy.
- Zárubňa je vyrobená z vysokokvalitného MDF a je pokrytá odolnou fóliou imitujúcou drevo alebo odolným UV lakom.
- V závislosti od technológie sú zárubne pokryté nasledujúcimi typmi dokončenia: GREKO, CPL, PREMIUM a UV lakom.
- Zárubne pre rámové dvere STILE majú v štandarde ďalší tretí záves.
- Súčasťou každého balenia nastaviteľnej alebo pevnej zárubne sú: prvky zárubne (zámkový stípič, závesový stípič a horný nosník), závesy a montážne skrutky. Jednotlivé prvky majú v miestach spojov pripravené otvory.
- Každá sada obsahuje montážny návod a záručný list.
- Pevná zárubňa pre kolekciu Herse je obdĺžniková a má jadro z lepeného dreva.

## NASTAVITEĽNÁ ZÁRUBŇA POLDRÁŽKOVÉ KRÍDLA



## ZÁRUBŇA PRE OBLOŽENIE KOVOVEJ ZÁRUBNE



## NASTAVITEĽNÁ ZÁRUBŇA BEZPOLDRÁŽKOVÉ KRÍDLA



## PEVNÁ ZÁRUBŇA STAND POLDRÁŽKOVÉ KRÍDLA



## ŠTANDARDNÝ UHOLNÍK PRE NASTAVITEĽNÚ ZÁRUBŇU

6 cm obložka / 8 cm obložka

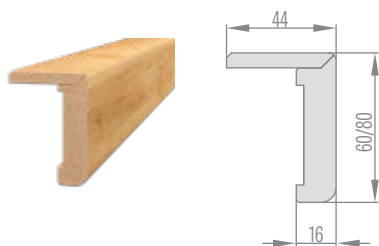

## UHOLNÍK S PREDĽŽENÝM PÉROM PRE NASTAVITEĽNÚ ZÁRUBŇU

6 cm obložka / 8 cm obložka

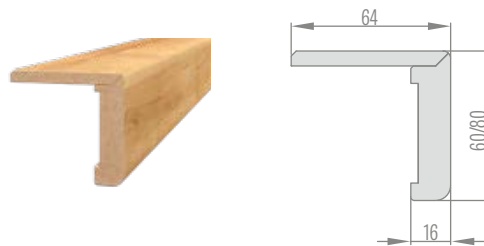

### NASTAVITELNÁ POLDRÁŽKOVÁ ZÁRUBŇA

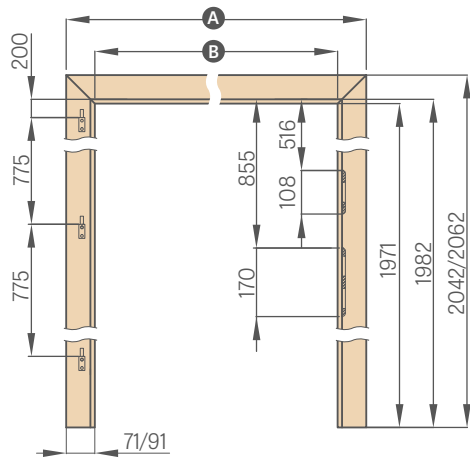

	,60"	,70"	,80"	,90"	,100"	,110"
<b>A</b>	746/786	846/886	946/986	1046/1086	1146/1186	1246/1286
<b>B</b>	604	704	804	904	1004	1104

6 cm obložka / 8 cm obložka

### NASTAVITELNÁ POLDRÁŽKOVÁ ZÁRUBŇA - NORMA CZ2112

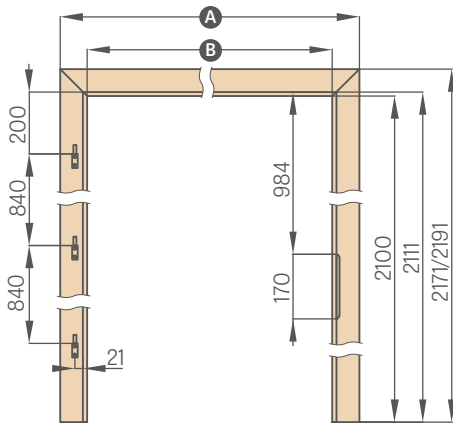

	,60"	,70"	,80"	,90"	,100"	,110"
<b>A</b>	746/786	846/886	946/986	1046/1086	1146/1186	1246/1286
<b>B</b>	604	704	804	904	1004	1104

### NASTAVITELNÁ BEZPOLDRÁŽKOVÁ ZÁRUBŇA - NORMA SK

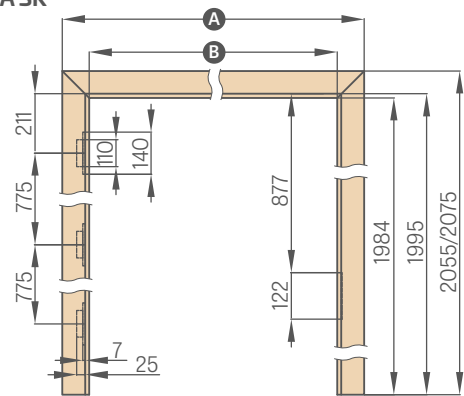

	,60N"	,60"	,70N"	,70"	,80N"	,80"
<b>A</b>	747/787	771/811	847/887	871/911	947/987	971/1011
<b>B</b>	605	629	705	729	805	829

	,90N"	,90"	,100"	,110"
<b>A</b>	1047/1087	1071/1111	1171/1211	1271/1311
<b>B</b>	905	929	1029	1129

Šírky 60N, 70N, 90N  
dostupné iba pre modely  
ALTAMURA 1, BALDUR 1 a  
UNO PREMIUM

### NASTAVITELNÁ BEZPOLDRÁŽKOVÁ ZÁRUBŇA - NORMA CZ2112

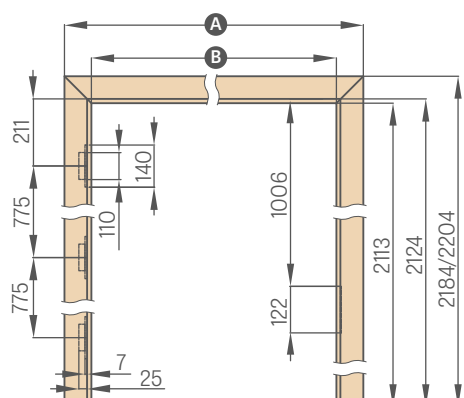

	,60"	,70"	,80N"	,80"	,90"	,100"	,110"
<b>A</b>	771/811	871/911	947/987	971/1011	1071/1111	1171/1211	1271/1311
<b>B</b>	629	729	805	829	929	1029	1129

### NASTAVITELNÁ POLDRÁŽKOVÁ ZÁRUBŇA TYPU TUNEL

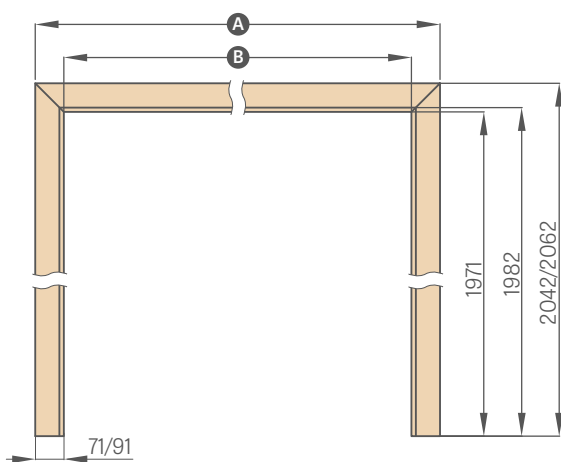

	,60"	,70"	,80"	,90"	,100"	,110"	,120"
<b>A</b>	746/786	846/886	946/986	1046/1086	1146/1186	1246/1286	1346/1386
<b>B</b>	604	704	804	904	1004	1104	1204

	,130"	,140"	,150"	,160"	,170"	,180"	,190"
<b>A</b>	1446/1486	1546/1586	1646/1686	1746/1786	1846/1886	1946/1986	2046/2086
<b>B</b>	1304	1404	1504	1604	1704	1804	1904

6 cm obložka / 8 cm obložka

### ZÁRUBŇA PRE OBLOŽENIE KOVovej ZÁRUBNE

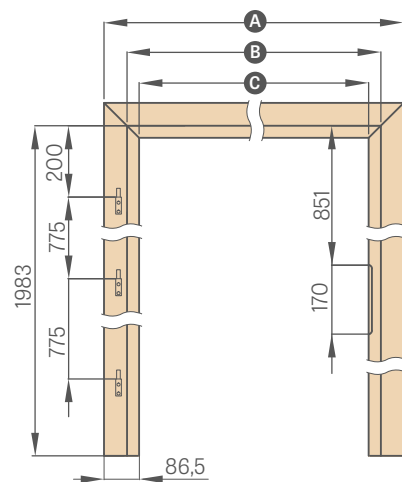

	,60"	,70"	,80"	,90"	,100"
<b>A</b>	737	837	937	1037	1137
<b>B</b>	624	724	824	924	1024
<b>C</b>	564	664	764	864	964



### PEVNÁ ZÁRUBŇA

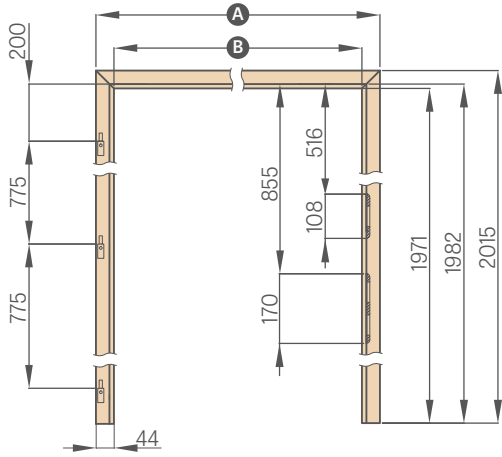

	,60"	,70"	,80"	,90"	,100"	,110"
<b>A</b>	692	792	892	992	1092	1192
<b>B</b>	604	704	804	904	1004	1104

### REVERZNÁ ZÁRUBŇA

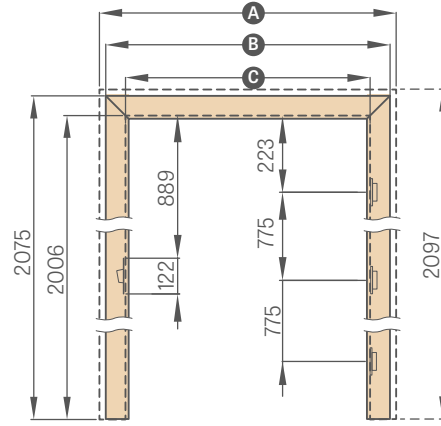

Šírky 60N, 70N, 90N dostupné iba pre modely ALTAMURA 1, BALDUR 1 a UNO PREMIUM

	,60N"	,60"	,70N"	,70"	,80N"	,80"	,90N"	,90"	,100"	,110"
<b>A</b>	810	834	910	934	1010	1034	1110	1134	1234	1334
<b>B</b>	766	791	866	891	966	991	1066	1091	1191	1291
<b>C</b>	628	652	728	752	828	852	928	952	1052	1152

### PEVNÁ ZÁRUBŇA PRE DVOJKRÍDLOVÉ DVERE

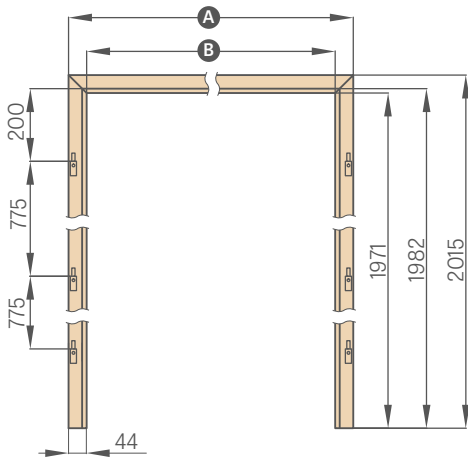

	,90"	,100"	,110"	,120"	,130"	,140"
<b>A</b>	1038	1138	1238	1338	1438	1538
<b>B</b>	950	1050	1150	1250	1350	1450

	,150"	,160"	,170"	,180"	,190"
<b>A</b>	1638	1738	1838	1938	2038
<b>B</b>	1550	1650	1750	1850	1950

### NASTAVITEĽNÁ POLDRÁŽKOVÁ ZÁRUBŇA PRE DVOJKRÍDLOVÉ DVERE

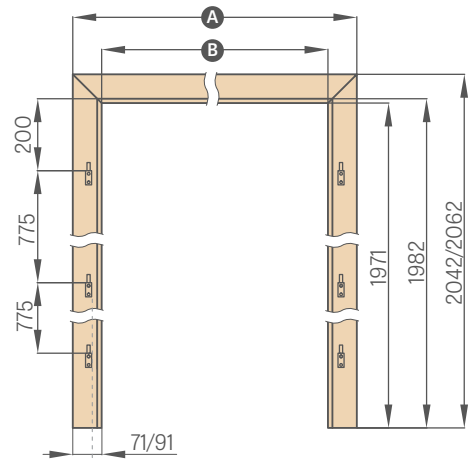

	,90"	,100"	,110"	,120"	,130"	,140"
<b>A</b>	1092/1132	1192/1232	1292/1332	1392/1432	1492/1532	1592/1632
<b>B</b>	950	1050	1150	1250	1350	1450

	,150"	,160"	,170"	,180"	,190"
<b>A</b>	1692/1732	1792/1832	1892/1932	1992/2032	2092/2132
<b>B</b>	1550	1650	1750	1850	1950

6 cm obložka / 8 cm obložka

### PEVNÁ ZÁRUBŇA PRE SKLENENÉ DVERE

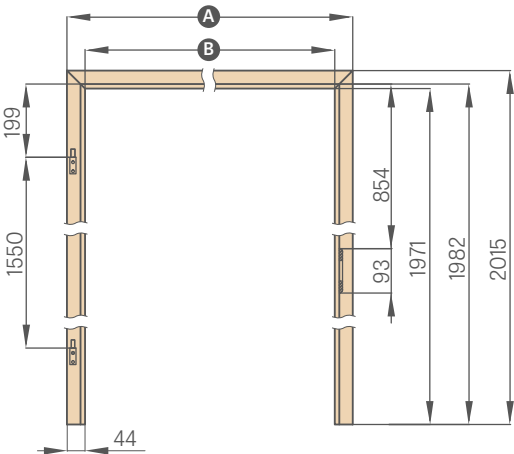

	,60"	,70"	,80"	,90"
<b>A</b>	692	792	892	992
<b>B</b>	604	704	804	904

### NASTAVITEĽNÁ POLDRÁŽKOVÁ ZÁRUBŇA PRE SKLENENÉ DVERE

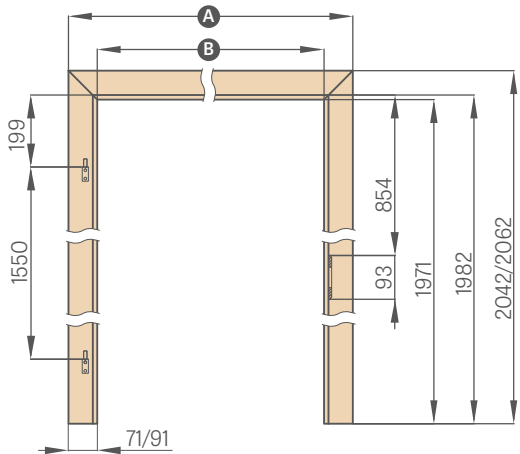

	,60"	,70"	,80"	,90"
<b>A</b>	746/786	846/886	946/986	1046/1086
<b>B</b>	604	704	804	904

6 cm obložka / 8 cm obložka

V zárubiach pre sklenené tabule sa používa záves s čapom 10 mm

# NASTAVITEĽNÁ ZÁRUBŇA TYPU TUNEL

## POLDRÁŽKOVÉ, BEZPOLDRÁŽKOVÉ

### ZÁRUBNE TUNEL

Zárubňa tunel je nastaviteľná zárubňa bez akéhokoľvek kovania. Skladá sa z horného nosníka a dvoch zvislých nosníkov.

Môže sa používať na dokončenie dverných otvorov ako prvok na ochranu rohov stien, avšak najčastejšie sa používa na estetické účely ako dekorácia interiéru daného priestoru.

Nastaviteľné poldrážkové zárubne typu tunel sa používajú aj v posuvných systémoch ERKADO.

Nastaviteľné bezpoldrážkové zárubne typu tunel nepoužívame pre posuvné systémy.

V závislosti od systému používame poldrážkové tunely:

<b>TUNEL PRE SP1N</b>	Jednokrídlový nástenný posuvný systém
<b>TUNEL PRE SP2N</b>	Dvojkřídlový nástenný posuvný systém
<b>TUNEL PRE SP1C.100</b>	Jednokřídlový posuvný systém skrytý v stene pre kazetu 100
<b>TUNEL PRE SP2C.100</b>	Dvojkřídlový posuvný systém skrytý v stene pre kazetu 100
<b>TUNEL PRE SP1C.125</b>	Jednokřídlový posuvný systém skrytý v stene pre kazetu 125
<b>TUNEL PRE SP2C.125</b>	Dvojkřídlový posuvný systém skrytý v stene pre kazetu 125
<b>zabudovanie ZN1</b>	Zabudovanie steny na jednu stranu pre jednokřídlové systémy SP1C.100 a SP1C.125
<b>zabudovanie ZN2</b>	Zabudovanie steny na jednu stranu pre dvojkřídlové systémy SP2C.100 a SP2C.125

### REGULOVATEĽNÉ POLDRÁŽKOVÉ TUNELY

	„60“	„70“	„80“	„90“	„100“	„110“	„120“	„130“	„140“	„150“	„160“	„170“	„180“	„190“
Šírka otvoru v stene	688	788	888	988	1088	1188	1288	1388	1488	1588	1688	1788	1888	1988
Vonkajšia šírka tunela	648	748	848	948	1048	1148	1248	1348	1448	1548	1648	1748	1848	1948
Priechodná šírka tunela	604	704	804	904	1004	1104	1204	1304	1404	1504	1604	1704	1804	1904
Šírka prekrytia tunela 6 cm obložka / 8 cm obložka	746/786	846/886	946/986	1046/1086	1146/1186	1246/1286	1346/1386	1446/1486	1546/1586	1646/1686	1746/1786	1846/1886	1946/1986	2046/2086
Výška otvoru v stene	2013 (2142) <sup>1)</sup>													
Vonkajšia výška tunela	1993 (2122) <sup>1)</sup>													
Priechodná výška tunela	1971 (2100) <sup>1)</sup>													
Výška prekrytia tunela 6 cm obložka / 8 cm obložka	2042/2062 (2171 /2191) <sup>1)</sup>													

### REGULOVATEĽNÉ BEZPOLDRÁŽKOVÉ TUNELY

	„60“	„70“	„80N“	„80“	„90“	„100“	„110“	„120“	„130“	„140“	„150“	„160“	„170“	„180“
Šírka otvoru v stene	713	813	888	913	1013	1113	1213	1313	1413	1513	1613	1713	1813	1913
Vonkajšia šírka tunela	673	773	849	873	973	1073	1173	1273	1373	1473	1573	1673	1773	1873
Priechodná šírka tunela	629	729	805	829	929	1029	1129	1229	1329	1429	1529	1629	1729	1829
Šírka prekrytia tunela 6 cm obložka / 8 cm obložka	771/ 811	871/ 911	947 / 987	971 / 1011	1071/ 1111	1171/ 1211	1271/ 1311	1371/ 1411	1471/ 1511	1571/ 1611	1671/ 1711	1771/ 1811	1871/ 1911	1971/ 2011
Výška otvoru v stene	2026 (2155) <sup>1)</sup>													
Vonkajšia výška tunela	2006 (2135) <sup>1)</sup>													
Priechodná výška tunela	1984 (2113) <sup>1)</sup>													
Výška prekrytia tunela 6 cm obložka / 8 cm obložka	2055 / 2075 (2184 / 2204) <sup>1)</sup>													

<sup>1)</sup> norma CZ2112 / PL2112

# OCEĽOVÁ ZÁRUBŇA

PRE RÁMOVÉ, DOSKOVÉ A SKLENENÉ KRÍDLA GRAF

## OCEĽOVÁ REGULOVATEĽNÁ ZÁRUBŇA (OBOPÍNAJÚCA), plech hr. 1,5 mm

zváraná a lakovaná v odtieňoch RAL 9003, 9010, 9016, 8003, 8017, 7016, 7022, 9005, 7047, 1001

## OCEĽOVÁ UHOLNÍKOVÁ ZÁRUBŇA VEĽKÁ, plech hr. 1,2 mm

zváraná a lakovaná v odtieňoch RAL 9003, 9010, 9016, 8003, 8017, 7016, 7022, 9005, 7047, 1001

cena: 181,30 €\* / 223,00 €\*\*

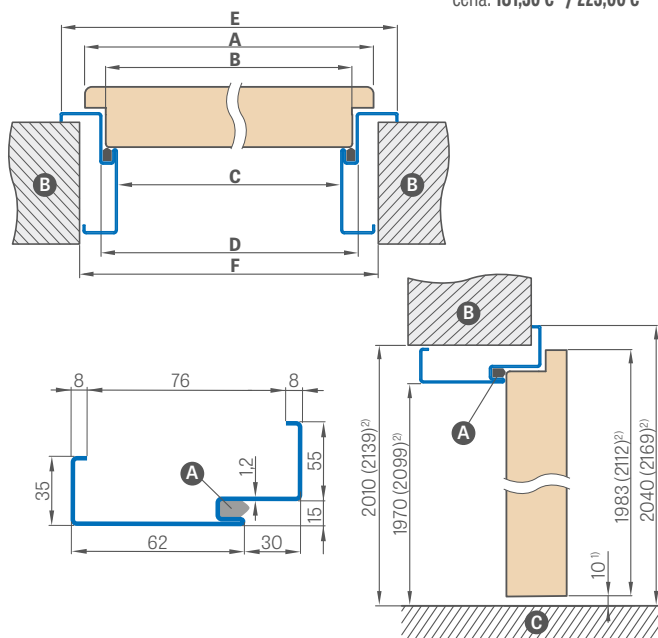
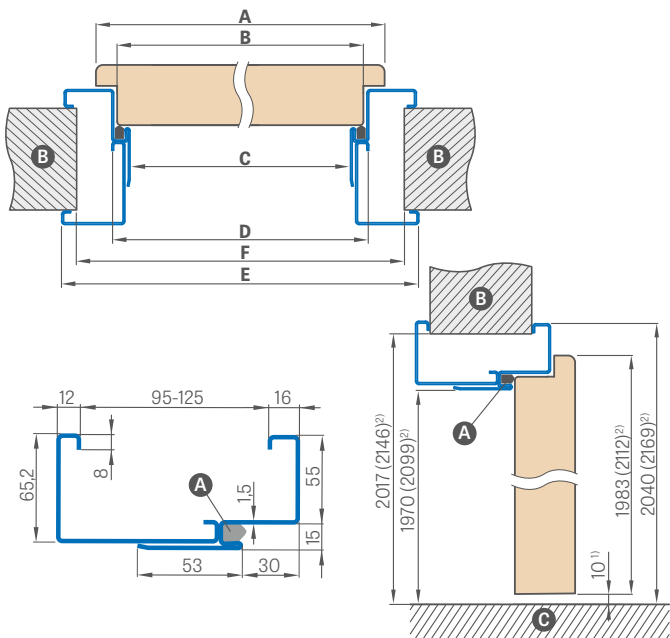

<sup>1)</sup> prípustná odchýlka vyplývajúca z rozmerovej tolerancie zárubne +- 3 mm (odporúčame skontrolovať pred montážou) <sup>2)</sup> NORMA 2112

Šírka dverí	A	B	C	D	E	F
„60“	644	617	601	631	741	695
„70“	744	717	701	731	841	795
„80“	844	817	801	831	941	895
„90“	944	917	901	931	1041	995
„100“	1044	1017	1001	1031	1141	1095
„110“	1144	1117	1101	1131	1241	1195

Šírka dverí	A	B	C	D	E	F
„60“	644	617	601	631	741	691
„70“	744	717	701	731	841	791
„80“	844	817	801	831	941	891
„90“	944	917	901	931	1041	991
„100“	1044	1017	1001	1031	1141	1091
„110“	1144	1117	1101	1131	1241	1191

Rozsah regulácie min.-max (mm)	CENA (RAL 9003, 9010, 9016, 8003, 8017, 7016, 7022, 9005, 7047, 1001)
95-125	266,20 €* / 327,43 €**
125-155	288,20 €* / 354,49 €**
155-185	319,70 €* / 393,23 €**
185-215	351,80 €* / 432,71 €**
215-245	384,40 €* / 472,81 €**
245-275	416,20 €* / 511,93 €**
275-305	459,50 €* / 565,18 €**

## RAL



RAL 9003<sup>1)</sup> RAL 9010 RAL 9016 RAL 8003 RAL 8017 RAL 7016 RAL 7022<sup>1)</sup> RAL 9005<sup>1)</sup> RAL 7047 RAL 1001

## OSADENIE ROHOVEJ ZÁRUBNE

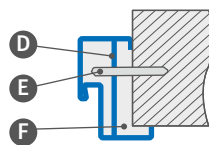

- A - tesnenie
- B - múr
- C - podlaha
- D - montážna kotva
- E - rozperný kolík
- F - vyplniť

## PRÍPLATKY

elektrický zámok	119,00 €* / 146,37 €**
zosilnenie pre samozatvárač	12,10 €* / 14,88 €**
vyhotovenie z pozinkovaného plechu	+10%
regulovateľná zárubňa „100“ alebo „110“	39,70 €* / 48,83 €**
pevná zárubňa „100“ alebo „110“	23,30 €* / 28,66 €**
zárubňa pre dvojkřídlové dvere	individuálne ocenenie
norma 2112	príplatok 15 %
neštandardný RAL (nezháňia zriedkavé, intenzívne, perleťové a metalické farby)	príplatok 10%

\* CENA BEZ DPH, \*\* CENA S DPH

<sup>1)</sup> za príplatok +10%

# OCEĽOVÁ ZÁRUBŇA

BEZPOLDRÁŽKOVÁ, PRE RÁMOVÉ A DOSKOVÉ KRÍDLA

**OCEĽOVÁ REGULOVATEĽNÁ BEZPOLDRÁŽKOVÁ ZÁRUBŇA (OBOPÍNAJÚCA), plech hr. 1,5 mm**

zváraná a lakovaná v odtieňoch RAL 9003, 9010, 9016, 8003, 8017, 7016, 7022, 9005, 7047, 1001

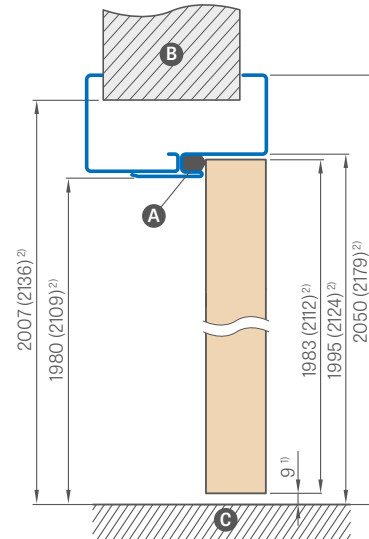
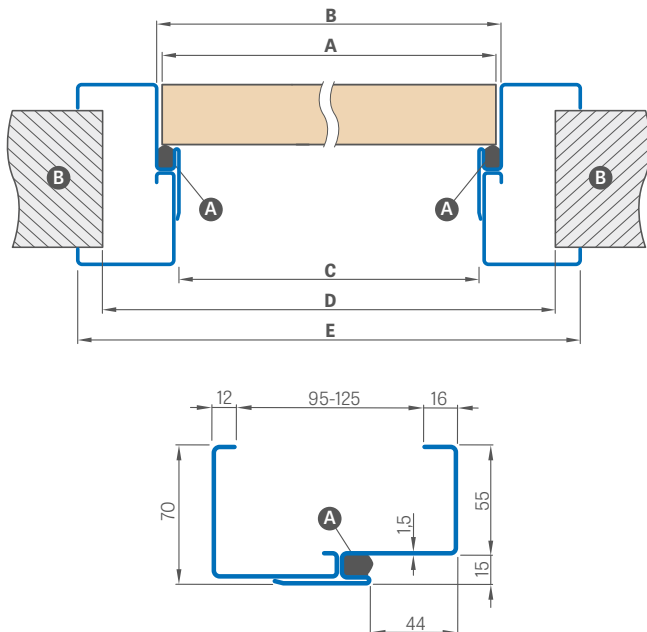

<sup>1)</sup> prípustná odchýlka vyplývajúca z rozmerovej tolerancie zárubne  $\pm 3$  mm (odporúčame skontrolovať pred montážou)

<sup>2)</sup> NORMA 2112

Rozsah regulácie min.-max (mm)	CENA (RAL 9003, 9010, 9016, 8003, 8017, 7016, 7022, 9005, 7047, 1001)
95-125	362,80 €* / 446,24 €**
125-155	384,40 €* / 472,81 €**
155-185	416,20 €* / 511,93 €**
185-215	448,20 €* / 551,29 €**
215-245	481,00 €* / 591,63 €**
245-275	512,80 €* / 630,74 €**
275-305	555,90 €* / 683,76 €**

Zárubne v štandarde majú dva závesy.

Šírka dverí	A	B	C	D	E
„60“	644	650	620	710	760
„70“	744	750	720	810	860
„80“	844	850	820	910	960
„90“	944	950	920	1010	1060
„100“	1044	1050	1020	1110	1160
„110“	1144	1150	1120	1210	1260

**A** – tesnenie **B** – múr **C** – podlaha

## PRÍPLATKY

zosilnenie pre samozatvárač	12,10 €* / 14,88 €**
tretí pánt	44,10 €* / 54,24 €**
vyhotovenie z pozinkovaného plechu	+10%
regulovateľná zárubňa „100“ alebo „110“	39,70 €* / 48,83 €**
norma 2112	príplatok 15 %
neštandardný RAL (nezahŕňa zriedkavé, intenzívne, perleťové a metalické farby)	príplatok 10%

## RAL



\* CENA BEZ DPH, \*\* CENA S DPH

<sup>1)</sup> za príplatok +10%

# ZÁRUBŇA PRE OBLOŽENIE KOVOVEJ ZÁRUBNE

## PRE OCEĽOVÚ ZÁRUBŇU

### UMIESTNENIE KĽUČKY V NÁSTAVCOVEJ ZÁRUBNI

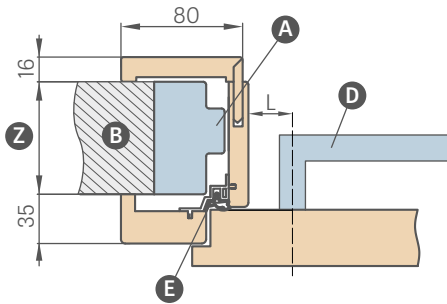

L – vzdialenosť od osi kľučky po okraj dosky zárubne

L = 28 mm pre rámové a doskové dvere (dostupné všetky kľučky pre interiérové dvere z ponuky)

**POZOR:** Skontrolujte rozmery štítov na kľučkách pred ich použitím.

Nástavcová zárubňa s rozsahom nad 200 mm sa skladá z dvoch, nad 320 mm z troch prvkov.

### DOSTUPNÉ ŠÍRKY NÁSTAVCOVÝCH ZÁRUBŇÍ:

60 70 80 90 100

	Rozsah nastavenia min.-max (mm)	REGULOVATEĽNÁ NÁSTAVCOVÁ ZÁRUBŇA	
		GREKO	ST CPL a PREMIUM
1 prvok	80-100	142,60 €* / 175,40 €**	165,60 €* / 203,69 €**
	100-120	146,90 €* / 180,69 €**	170,00 €* / 209,10 €**
	120-140	152,80 €* / 187,94 €**	176,40 €* / 216,97 €**
	140-160	161,30 €* / 198,40 €**	184,90 €* / 227,43 €**
	160-180	170,00 €* / 209,10 €**	193,60 €* / 238,13 €**
2 prvky	180-200	182,60 €* / 224,60 €**	205,90 €* / 253,26 €**
	200-220	195,40 €* / 240,34 €**	218,70 €* / 269,00 €**
	220-240	204,10 €* / 251,04 €**	227,20 €* / 279,46 €**
	240-260	212,30 €* / 261,13 €**	235,90 €* / 290,16 €**
	260-280	220,80 €* / 271,58 €**	244,40 €* / 300,61 €**
3 prvky	280-300	229,00 €* / 281,67 €**	252,60 €* / 310,70 €**
	300-320	237,40 €* / 292,00 €**	261,30 €* / 321,40 €**
	320-340	246,40 €* / 303,07 €**	270,00 €* / 332,10 €**
	340-360	254,90 €* / 313,53 €**	278,50 €* / 342,56 €**
	360-380	263,30 €* / 323,86 €**	286,70 €* / 352,64 €**
	380-400	275,90 €* / 339,36 €**	299,70 €* / 368,63 €**
	400-420	289,00 €* / 355,47 €**	312,30 €* / 384,13 €**
420-440	301,50 €* / 370,84 €**	325,10 €* / 399,87 €**	

- Rozšírenie 120 mm a 55 mm pre nástavcovú zárubňu – **39,70 €\* / 48,83 €\*\*** (cena zahŕňa komplet pre zárubňu danej šírky)
- Štandardný uholník pre nástavcovú zárubňu – **39,70 €\* / 48,83 €\*\*** (cena zahŕňa komplet pre zárubňu danej šírky)
- Uholník s predĺženým perom – **39,70 €\* / 48,83 €\*\***

### SCHÉMA NÁSTAVCOVEJ ZÁRUBNE

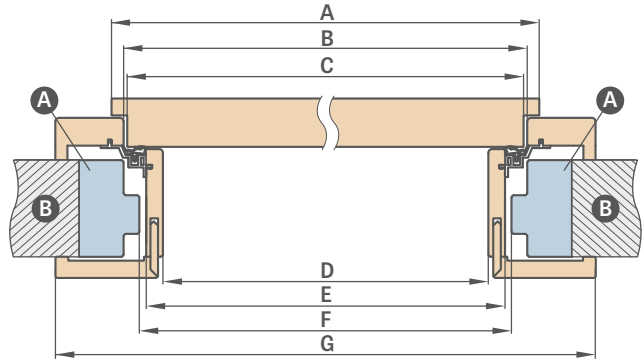

Šírka dverí	A	B	C	D	E	F	G
„60“	644	624	618	564	592	598	733
„70“	744	724	718	664	692	698	833
„80“	844	824	818	764	792	798	933
„90“	944	924	918	864	892	898	1033
„100“	1044	1024	1018	964	992	998	1133

F – minimálny rozmer svetlosti ocelevej zárubne, na ktorú montujeme nástavcovú zárubňu. Tento rozmer môže byť väčší ako odporúčaný maximálne o 20 mm. Pri zväčšenej svetlosti je potrebné skontrolovať, či obložky dostatočne prekryjú stenu.

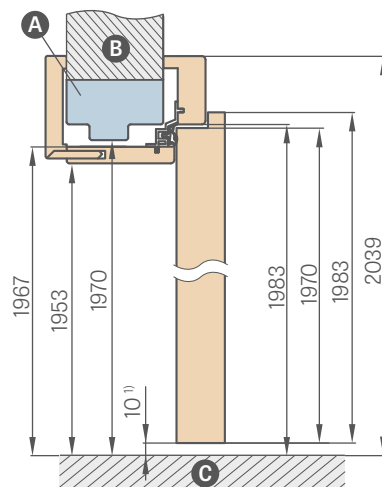

<sup>1)</sup> prípustná odchýlka vyplývajúca z rozmerovej tolerancie zárubne +- 3 mm (odporúčame skontrolovať pred montážou)

**A** – oceľová zárubňa  
**C** – podlaha  
**E** – profil s tesnením

**B** – múr  
**D** – kľučka  
**Z** – rozsah od 80 mm do 255 mm

- Ceny tunelovej zárubne so šírkou 60, 70, 80, 90, 100 v cene regulovateľnej nástavcovej zárubne
- Tunel má rovnaké rozmery ako obložková zárubňa (nemá vyvŕtané otvory na záves a zámkovú platňu, ale je vybavený tesnením)
- Cena zárubne pre dvojkridlové dvere + 30 %

\* CENA BEZ DPH, \*\* CENA S DPH

# REVERZNÁ ZÁRUBŇA

## REVERZNÉ KRÍDLA

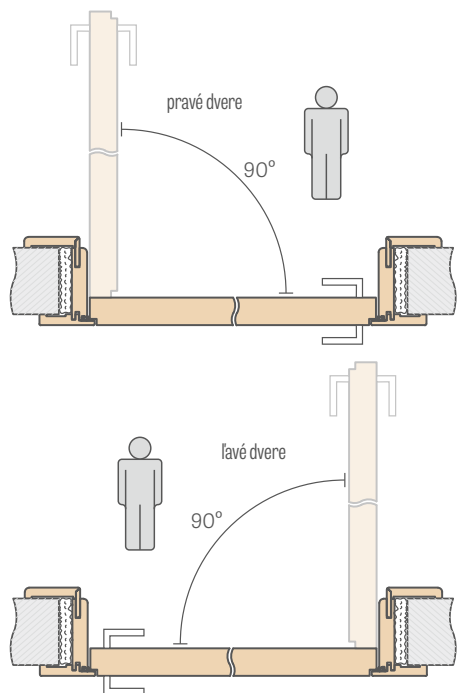

### ROZSAH NASTAVENIA REVERZNEJ ZÁRUBNE

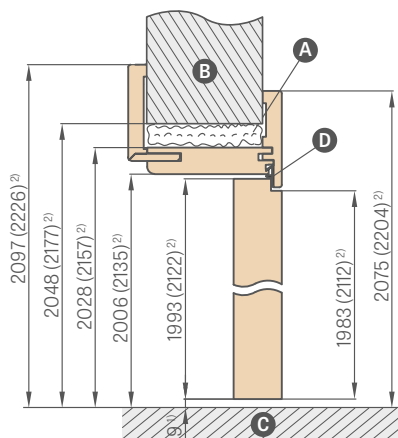
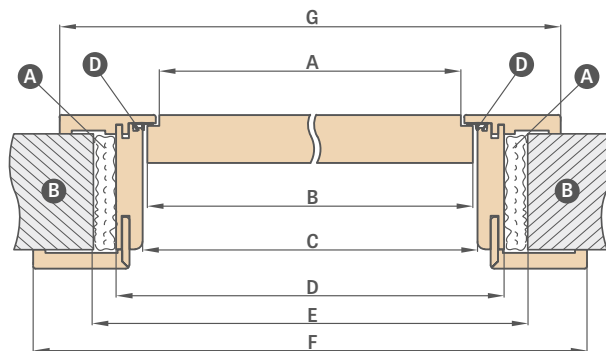
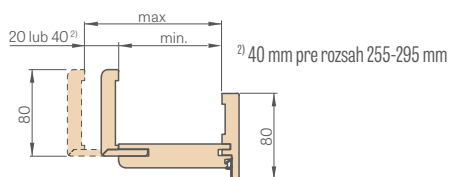

<sup>1)</sup> prípustná odchýlka vyplývajúca z rozmerovej tolerancie zárubne +- 3 mm (odporúčame skontrolovať pred montážou)

<sup>2)</sup> Norma CZ2112 / PL2112

**A** - pena **B** - múr **C** - podlaha **D** - gumové tesnenie

Rozsah nastavenia min.-max (mm)	REVERZNÁ ZÁRUBŇA		
	GREKO	ST CPL a PREMIUM	UV LAK
75-95	319,70 €* / 393,23 €**	333,60 €* / 410,33 €**	420,30 €* / 516,97 €**
95-115			
115-135			
135-155	329,70 €* / 405,53 €**	343,60 €* / 422,63 €**	437,20 €* / 537,76 €**
155-175			
175-195			
195-215	335,60 €* / 412,79 €**	350,00 €* / 430,50 €**	454,60 €* / 559,16 €**
215-235			
235-255			
255-295	364,90 €* / 448,83 €**	379,00 €* / 466,17 €**	496,70 €* / 610,94 €**
295-315			
315-335			
335-355	387,40 €* / 476,50 €**	401,50 €* / 493,84 €**	513,60 €* / 631,73 €**

Šírka dverí	A	B	C	D	E	F	G
„60N“ <sup>3)</sup>	600	620	628	672	700	810	766
„60“	624	644	652	696	736	834	791
„65“	675	695	703	747	787	885	842
„70N“ <sup>3)</sup>	700	720	728	772	800	910	866
„70“	724	744	752	796	836	934	891
„75“	775	795	803	847	887	985	942
„80N“	800	820	828	872	900	1010	966
„80“	824	844	852	896	936	1034	991
„85“	875	895	903	947	987	1085	1042
„90N“ <sup>3)</sup>	900	920	928	972	1000	1110	1066
„90“	924	944	952	996	1036	1134	1091
„95“	975	995	1003	1047	1087	1185	1142
„100“	1024	1044	1052	1096	1136	1234	1191
„110“	1124	1144	1152	1196	1236	1334	1291

<sup>3)</sup> šírky 60N, 70N, 90N dostupné iba pre model ALTAMURA 1, BALDUR 1 a UNO PREMIUM

**POZOR: Výber sady (rímša + pilastre) pre reverznú nastaviteľnú zárubňu spôsobuje zmenšenie pracovného rozsahu zárubne o 3 mm (pri jednostrannom použití) alebo 6 mm (pri obojstrannom použití). Príklad: stena s hrúbkou 140 mm pri jednostrannej sade treba počítať, že má 143 mm, a pri obojstrannej, že má 146 mm a vybrať zodpovedajúci rozsah prekrytia muríva z tabuľky pre poldrážkových (str. 186), bezpoldrážkových (str. 184) alebo reverznú (str. 183) zárubňu.**

- Zárubňa pre reverzná krídla je štandardne dostupná s uholníkom 8 cm spájaným pod uhlom 45 stupňov alebo za príplatok **57,90 €\* / 71,22 €\*\*** spájaná pod uhlom 90 stupňov (nedostupná v rozsahu 75-95mm)
- Zárubňa obsahuje dva tzv. skryté závesy neviditeľné pri zatvorení krídla alebo voľiteľne za príplatok tretí záves **44,10 €\* / 54,24 €\*\***
- Dostupné dekory z farebnej skupiny: GREKO, PREMIUM, ST CPL a UV lak
- Výmena za závesy a zámkovú platňu v čiernej, bielej alebo zlatej farbe - **21,50 €\* / 26,45 €\*\*** / sada pre zárubňu
- Zmena rozsahu o +20 mm (dostupná v rozsahoch od 135-155 mm do 235-255 mm) - **14,90 €\* / 18,33 €\*\***
- Rozšírenie 120 mm a 55 mm pre reverznú zárubňu fóliovanú **39,70 €\* / 48,83 €\*\*** a lakovanú **71,30 €\* / 87,70 €\*\*** (cena zahŕňa komplet pre zárubňu danej šírky)
- Pohyblivý uholník s predĺženým perom o 2 cm a štandardný uholník pre nastaviteľnú zárubňu dostupný vo všetkých fóliách - **39,70 €\* / 48,83 €\*\*** a laku **59,70 €\* / 73,43 €\*\*** (cena zahŕňa komplet pre zárubňu danej šírky)
- Zárubňa s rozsahom nad 295 mm sa skladá z dvoch prvkov
- Horné panely lepené na stenu za príplatok str. 156
- Norma CZ2112 / PL2112 príplatok 15 %

\* CENA BEZ DPH, \*\* CENA S DPH

# NASTAVITEĽNÁ ZÁRUBŇA

## BEZPOLDRÁŽKOVÉ KRÍDLA

### NASTAVITEĽNÁ ZÁRUBŇA ROZSAH 80-95mm

6 cm obložka / 8 cm obložka

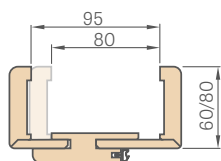

Pri zárubni s rozsahom 80-95mm je potrebné pero uholníka samostatne skrátiť na požadovaný rozsah

### SPOJENIE ZÁRUBNE

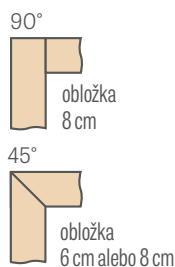

### SCHEMA NASTAVITEĽNEJ ZÁRUBNE

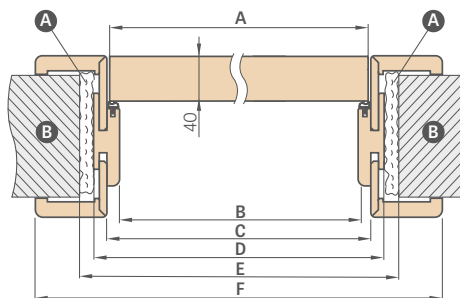

### ROZSAH NASTAVENIA NASTAVITEĽNEJ ZÁRUBNE

6 cm obložka / 8 cm obložka

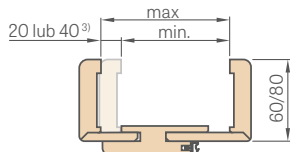

<sup>3)</sup> 40 mm pre rozsah 295-335 mm

Rozsah nastavenia min.-max (mm)	NASTAVITEĽNÉ ZÁRUBNE 6 cm obložka a 8 cm obložka			
	GREKO	ST CPL a PREMIUM	CPL 0,2	UV LAK
80-95	232,60 €* / 286,10 €**	247,20 €* / 304,06 €**	260,30 €* / 320,17 €**	326,90 €* / 402,09 €**
95-115				
115-135				
135-155	243,60 €* / 299,63 €**	257,70 €* / 316,97 €**	270,50 €* / 332,71 €**	343,80 €* / 422,87 €**
155-175				
175-195				
195-215	250,00 €* / 307,50 €**	264,10 €* / 324,84 €**	276,90 €* / 340,59 €**	360,80 €* / 443,78 €**
215-235				
235-255				
255-275	256,70 €* / 315,74 €**	271,00 €* / 333,33 €**	283,60 €* / 348,83 €**	377,90 €* / 464,82 €**
275-295				
295-315	265,40 €* / 326,44 €**	279,70 €* / 344,03 €**	292,30 €* / 359,53 €**	386,70 €* / 475,64 €**
315-335				
335-355	276,90 €* / 340,59 €**	291,50 €* / 358,55 €**	304,10 €* / 374,04 €**	398,20 €* / 489,79 €**
355-375	303,10 €* / 372,81 €**	317,40 €* / 390,40 €**	330,00 €* / 405,90 €**	420,30 €* / 516,97 €**
375-395	316,20 €* / 388,93 €**	330,50 €* / 406,51 €**	343,10 €* / 422,01 €**	437,20 €* / 537,76 €**
395-415				

Šírka dverí	A	B	C	D	E	F
„60N“ <sup>3)</sup>	620	605	627	649	688	747* / 787**
„60“	644	629	651	673	714	771* / 811**
„65“	695	680	702	724	764	822* / 862**
„70N“ <sup>3)</sup>	720	705	727	749	788	847* / 887**
„70“	744	729	751	773	814	871* / 911**
„75“	795	780	802	824	864	922* / 962**
„80N“	820	805	827	849	888	947* / 987**
„80“	844	829	851	873	914	971* / 1011**
„85“	895	880	902	924	964	1022* / 1062**
„90N“ <sup>3)</sup>	920	905	927	949	988	1047* / 1087**
„90“	944	929	951	973	1014	1071* / 1111**
„95“	995	980	1002	1024	1064	1122* / 1162**
„100“	1044	1029	1051	1073	1114	1171* / 1211**
„110“	1144	1129	1151	1173	1214	1271* / 1311**

\* 6 cm obložka / \*\* 8 cm obložka

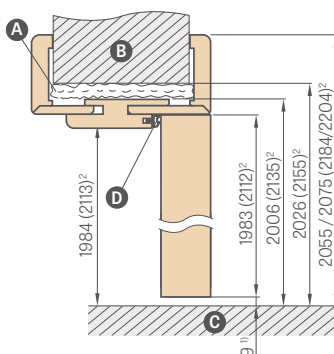

<sup>1)</sup> prípadná odchýlka vyplývajúca z rozmerovej tolerance zárubne + - 3 mm (odporúčame skontrolovať pred montážou)

<sup>2)</sup> norma CZ2112 / PL2112 za príplatok 15%

<sup>3)</sup> šírky 60N, 70N, 90N dostupné len pre model ALTAMURA 1, BALDUR 1 a UNO PREMIUM

- A - pena
- B - múr
- C - podlaha
- D - gumové tesnenie

**POZOR:** Výber sady (rímsa + pilastre) pre nastaviteľnú bezpoldrážkovú zárubňu spôsobuje zmenšenie pracovného rozsahu zárubne o 3 mm (pri jednostrannom použití) alebo 6 mm (pri obojstrannom použití). Príklad: stena s hrúbkou 140 mm pri jednostrannej sade treba počítať, že má 143 mm, a pri obojstrannej, že má 146 mm a vybrať zodpovedajúci rozsah prekrytia muriva z tabuľky pre poldrážkovú zárubňu (str. 186), bezpoldrážkovú (str. 184) alebo reverznú (str. 183).

- AquaStop hybridná vodoodolná zárubňa (dostupná v norme PL a CZ len v dekoroch ST CPL a PREMIUM a len pre 8 cm obložku spájanú pod uholom 45 stupňov<sup>4)</sup> – príplatek **64,10 €\* / 78,84 €\*\***
- Zárubňa v norme CZ2112 / PL2112 + 15% k cene zárubne pred príplatkami<sup>5)</sup>
- Nastaviteľná bezpoldrážková zárubňa v CPL0,2 sa používa aj v kompletácii ku krídlam v CPL0,7
- Výmena za pánty a závorovú platňu v čiernej, bielej alebo zlatej farbe – **21,50 €\* / 26,45 €\*\*** / sada k zárubni
- Spojenie pod uholom 90 stupňov je možné len v zárubni s obložkou 8 cm. Príplatek za spojenie pod uholom 90 stupňov – **31,80 €\* / 39,11 €\*\***<sup>5)</sup>
- Zárubňa s rozsahom nad 335 mm sa skladá z dvoch prvkov
- Cena nastaviteľnej zárubne pre dvojkrídlové dvere + **30%**
- Rozšírenie 120 mm a 55 mm pre bezpoldrážkovú fóliovanú zárubňu **39,70 €\* / 48,83 €\*\*** a CPL 0,2 a lakovanú **71,30 €\* / 87,70 €\*\*** (cena zahŕňa sadu pre zárubňu danej šírky)<sup>5)</sup>
- Rozšírenie 120 mm pre zárubňu AquaStop<sup>4)</sup> – **71,30 €\* / 87,70 €\*\*** (zahŕňa sadu pre zárubňu danej šírky)

- Pohyblivý uholník s predĺženým perom o 2 cm a štandardný uholník pre nastaviteľnú zárubňu dostupný vo všetkých fóliách – **39,70 €\* / 48,83 €\*\*** a CPL 0,2 a lak **59,70 €\* / 73,43 €\*\*** (cena zahŕňa sadu pre zárubňu danej šírky) – týka sa riešenia obložka 6 cm a obložka 8 cm<sup>5)</sup>
- Štandardný pohyblivý uholník 8 cm, uhol spojenia 45 stupňov pre zárubňu AquaStop<sup>4)</sup> – **59,70 €\* / 73,43 €\*\***
- Ceny tunelovej zárubne so šírkou 60, 65, 70, 75, 80N, 80, 85, 90, 95, 100 za cenu nastaviteľnej poldrážkovej zárubne (pozri tab. str. 187)
- Ceny tunelovej zárubne so šírkou 110, 120, 130, 140, 150, 160, 170, 180, 190 za cenu nastaviteľnej zárubne pre dvojkrídlové poldrážkové dvere (pozri tab. str. 187)
- Horné panely lepené na stenu (len pri zárubni s 8 cm uholníkom) – str. 156
- Elektrozámok (dostupný len pre západkový-zasúvací zámok) – **79,50 €\* / 97,78 €\*\***
- Zmena rozsahu o +20 mm (dostupné v rozsahoch od 135-155 mm do 295-315 mm)<sup>5)</sup> – **14,90 €\* / 18,33 €\*\***
- Zárubňa obsahuje dva tzv. skryté pánty neviditeľné pri zatvorení krídla alebo voľiteľne za príplatek tretí pánt – **44,10 €\* / 54,24 €\*\***

<sup>4)</sup> dostupné od 01.02.2026 <sup>5)</sup> nedostupné v zárubni AquaStop

\* CENA BEZ DPH, \*\* CENA S DPH

# PEVNÁ ZÁRUBŇA

## POLDRÁŽKOVÉ KRÍDLA

### PEVNÁ ZÁRUBŇA

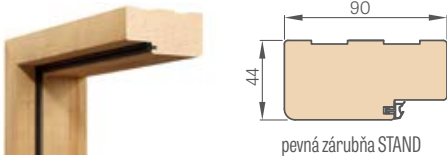

GREKO	68,50 €* / 84,25 €**
ST CPL a PREMIUM	75,60 €* / 92,99 €**
CPL 0,2	87,90 €* / 108,12 €**
UV LAK	152,80 €* / 187,94 €**

### KRYCIA OBLOŽKA 8 mm

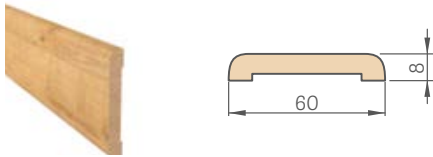

GREKO	13,80 €* / 16,97 €**
ST CPL a PREMIUM	16,20 €* / 19,93 €**
CPL 0,2	24,10 €* / 29,64 €**
UV LAK	42,60 €* / 52,40 €**

Cena zahŕňa sadu 2 ks x 213,5 cm a 1 ks x 112 cm (týka sa krídel od „60“ do „90“)  
Cena zahŕňa súpravu 3 ks x 213,5 cm (týka sa krídel od „100“ do „190“)

### ŠTVRŤVALČEK



GREKO	6,40 €* / 7,87 €**
ST CPL a PREMIUM	7,70 €* / 9,47 €**
UV LAK	17,40 €* / 21,40 €**

Cena zahŕňa sadu 2 ks x 211,5 cm a 1 ks x 106,5 cm (týka sa krídel od „60“ do „90“)  
Cena zahŕňa súpravu 3 ks x 211,5 cm (týka sa krídel od „100“ do „190“)

### ELEKTROZÁMOK – 79,50 €\* / 97,78 €\*\*

Technická špecifikácia na str. 153



### PODLAHOVÁ LIŠŤA dĺžka 2,40 m

- dyhovaná cena za ks. 12,30 €\* / 15,13 €\*\*
- lakovaná cena za ks. 25,10 €\* / 30,87 €\*\*

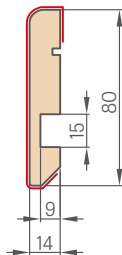

- Podlahová lišta je vyrobená z vlhkuodolnej MDF dosky. Dostupná: LAKIER UV, fólie: GREKO, ST CPL, PREMIUM a v podkladovej fólii na maľovanie.
- Spôsob montáže – lepenie na stenu

### UHOĽNÍK S KLIPSOM 6 cm a 8 cm (v sade 3 ks klipsu)



GREKO	42,60 €* / 52,40 €**
ST CPL a PREMIUM	42,60 €* / 52,40 €**
CPL 0,2	63,80 €* / 78,47 €**
UV LAK	63,80 €* / 78,47 €**
AquaStop ST CPL a PREMIUM <sup>1)</sup>	63,80 €* / 78,47 €**

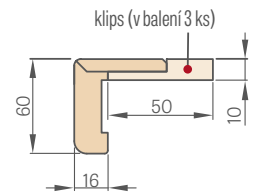
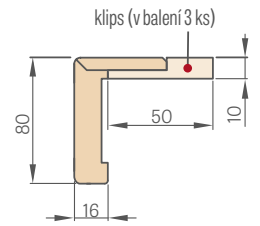

### KRYCIA OBLOŽKA 16 mm

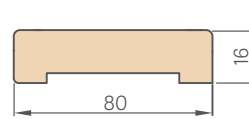

GREKO	25,10 €* / 30,87 €**
ST CPL a PREMIUM	28,70 €* / 35,30 €**
CPL 0,2	44,40 €* / 54,61 €**
UV LAK	63,60 €* / 78,23 €**

Cena zahŕňa sadu 2 ks x 214,5 cm a 1 ks x 112 cm (týka sa krídel od „60“ do „80“)  
Cena zahŕňa súpravu 3 ks x 214,5 cm (týka sa krídel od „90“ do „180“)

### SCHÉMA PEVNEJ ZÁRUBNE STAND

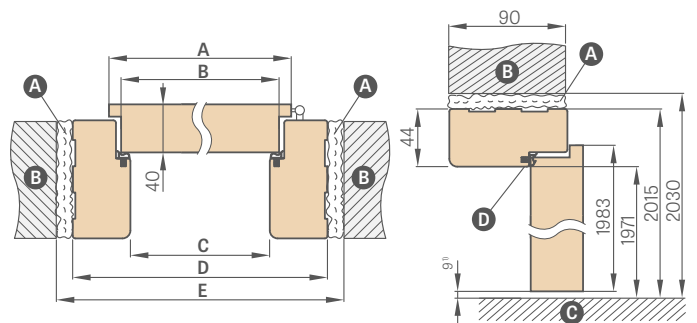

<sup>1)</sup> príпустná odchýlka vyplývajúca z rozmerovej tolerancie zárubne +/- 3 mm (odporúčame skontrolovať pred montážou)

Šírka dverí	A	B	C	D	E
„60“	644	618	604	692	722
„65“	695	669	655	743	773
„70“	744	718	704	792	822
„75“	795	769	755	843	873
„80“	844	818	804	892	922
„85“	895	869	855	943	973
„90“	944	918	904	992	1022
„95“	995	969	955	1043	1073
„100“	1044	1018	1004	1092	1122
„110“	1144	1118	1104	1192	1222

Ⓐ – pena   Ⓑ – múr   Ⓒ – podlaha   Ⓓ – gumové tesnenie

- Pevná zárubňa pre dvojkrídlové dvere + 30 %
- Pevná bezpoldrážková zárubňa – nevyskytuje sa
- Pevná zárubňa, obložka a uholník s klipsom v CPL 0,2 sa používajú aj v kompletácii ku krídlam v CPL 0,7
- Čierny záchytný plech dostupný len pre zárubňu pre sklenené dvere GRAF – 6,40 €\* / 7,87 €\*\*

\* CENA BEZ DPH, \*\* CENA S DPH

<sup>1)</sup> iba pre 8 cm obložku spájanú pod uhlom 45 stupňov

# NASTAVITEĽNÁ ZÁRUBŇA

POLDRÁŽKOVÉ KRÍDLA



Regulovateľná zárubňa s rozsahom nad 340 mm

Regulovateľná zárubňa s rozsahom nad 340 mm sa skladá z dvoch prvkov.

## ROZSAH NASTAVENIA REGULOVATEĽNEJ ZÁRUBNE

6 cm obložka / 8 cm obložka

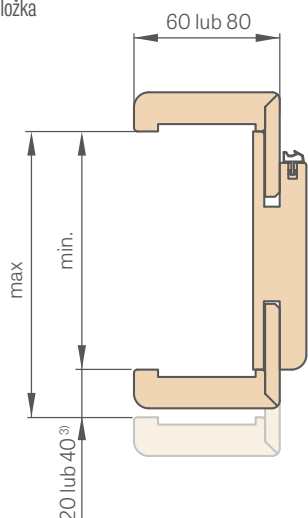

<sup>3)</sup> 40 mm pre rozsah 300-340 mm

Pri zárubni s rozsahom 65-80 mm je potrebné pero uholníka samostatne skrátiť na požadovaný rozsah

## SPOJENIE ZÁRUBNE

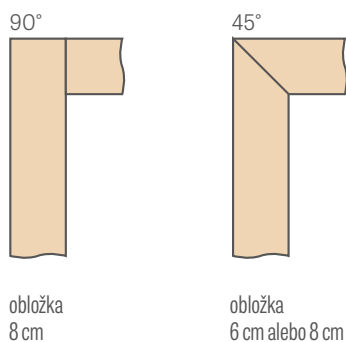

montážne video:  
<https://youtu.be/habWXYCI98c>

## SCHEMA REGULOVATEĽNEJ ZÁRUBNE

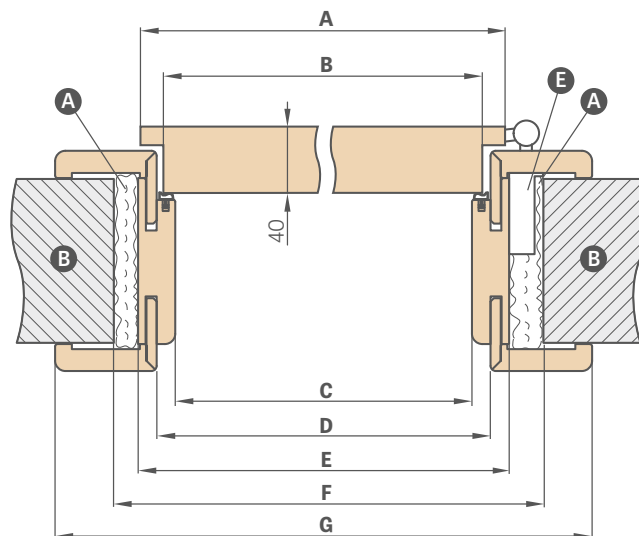

Šírka dverí	A	B	C	D	E	F	G
„60“	644	618	604	626	648	688	746*/786**
„65“	695	669	655	677	699	739	797*/837**
„70“	744	718	704	726	748	788	846*/886**
„75“	795	769	755	777	799	839	897*/937**
„80“	844	818	804	826	848	888	946*/986**
„85“	895	869	855	877	899	939	997*/1037**
„90“	944	918	904	926	948	988	1046*/1086**
„95“	995	969	955	977	999	1039	1097*/1137**
„100“	1044	1018	1004	1026	1048	1088	1146*/1186**
„110“	1144	1118	1104	1126	1148	1188	1246*/1286**

\* 6 cm obložka/ \*\*8 cm obložka

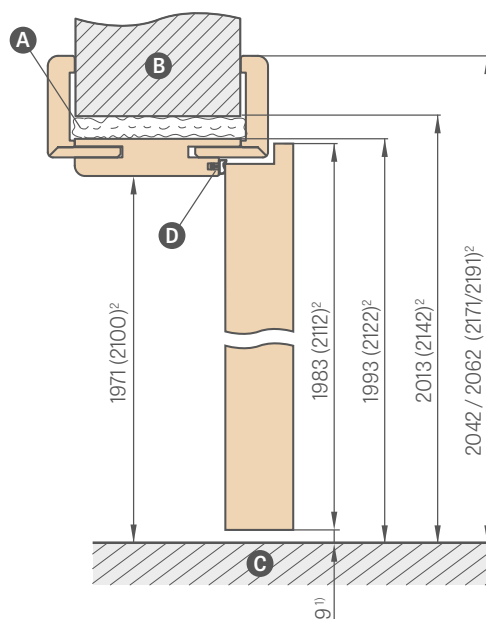

<sup>1)</sup> prípustná odchýlka vyplývajúca z rozmerovej tolerancie zárubne +- 3 mm (odporúčame skontrolovať pred montážou)

<sup>2)</sup> norma C22112 / PL2112 za príplatok 15 %

**A** – pena **B** – múr **C** – podlaha **D** – gumové tesnenie **E** – závesové lôžko

Rozsah nastavenia min.-max (mm)	NASTAVITELNÉ ZÁRUBNE a TUNEL 6 cm obložka a 8 cm obložka				
	GREKO	ST CPL a PREMIUM	CPL 0,2	UV LAK	
1 prvok	65-80	113,10 €* / 139,11 €**	125,40 €* / 154,24 €**	137,70 €* / 169,37 €**	212,30 €* / 261,13 €**
	80-100	113,10 €* / 139,11 €**	125,40 €* / 154,24 €**	137,70 €* / 169,37 €**	212,30 €* / 261,13 €**
	100-120	115,90 €* / 142,56 €**	127,20 €* / 156,46 €**	140,00 €* / 172,20 €**	220,80 €* / 271,58 €**
	120-140	120,30 €* / 147,97 €**	131,80 €* / 162,11 €**	144,40 €* / 177,61 €**	229,00 €* / 281,67 €**
	140-160	124,60 €* / 153,26 €**	136,20 €* / 167,53 €**	149,00 €* / 183,27 €**	237,40 €* / 292,00 €**
	160-180	131,00 €* / 161,13 €**	143,60 €* / 176,63 €**	155,90 €* / 191,76 €**	246,40 €* / 303,07 €**
	180-200	134,10 €* / 164,94 €**	145,60 €* / 179,09 €**	158,20 €* / 194,59 €**	254,90 €* / 313,53 €**
	200-220	138,50 €* / 170,35 €**	150,30 €* / 184,87 €**	162,80 €* / 200,24 €**	263,30 €* / 323,86 €**
	220-240	142,80 €* / 175,64 €**	155,10 €* / 190,77 €**	167,40 €* / 205,90 €**	271,80 €* / 334,31 €**
	240-260	147,40 €* / 181,30 €**	159,50 €* / 196,19 €**	172,60 €* / 212,30 €**	280,50 €* / 345,01 €**
2 prvky	260-280	152,10 €* / 187,08 €**	163,80 €* / 201,47 €**	176,40 €* / 216,97 €**	289,00 €* / 355,47 €**
	280-300	161,00 €* / 198,03 €**	173,10 €* / 212,91 €**	185,90 €* / 228,66 €**	308,20 €* / 379,09 €**
	300-340	165,40 €* / 203,44 €**	177,20 €* / 217,96 €**	189,70 €* / 233,33 €**	318,50 €* / 391,75 €**
	340-360	182,30 €* / 224,23 €**	194,10 €* / 238,74 €**	206,90 €* / 254,49 €**	329,20 €* / 404,92 €**
	360-380	186,90 €* / 229,89 €**	198,50 €* / 244,16 €**	211,50 €* / 260,14 €**	335,10 €* / 412,17 €**
	380-400	195,60 €* / 240,59 €**	207,40 €* / 255,10 €**	220,50 €* / 271,21 €**	346,20 €* / 425,83 €**
	400-420	200,80 €* / 246,98 €**	212,30 €* / 261,13 €**	225,10 €* / 276,87 €**	360,80 €* / 443,78 €**

**POZOR: Výber sady (rímša + pilastre) pre regulovateľnú poldrážkovú zárubňu spôsobuje zmenšenie pracovného rozsahu zárubne o 3 mm (pri jednostrannom použití) alebo 6 mm (pri obojstrannom použití). Príklad: stena s hrúbkou 140 mm – pri jednostrannej sade treba počítať, že má 143 mm, pri obojstrannej že má 146 mm a zvoliť zodpovedajúci rozsah prekrytia muríva z tabuľky pre poldrážkovú zárubňu (str. 186), bezpoldrážkovú (str. 184) alebo reverznú (str. 183).**

- AquaStop hybridná vodoodolná zárubňa (dostupná v norme PL a CZ len v dekoroch ST CPL a PREMIUM a len pre 8 cm obložku spájanú pod uhlom 45 stupňov – príplatok **64,10 €\* / 78,84 €\*\***)
- Zárubňa v norme CZ2112 / PL2112 +15% k cene zárubne pred príplatkami<sup>1)</sup>
- Regulovateľná poldrážková zárubňa v CPL 0,2 sa používa aj v kompletácii ku krídlam v CPL 0,7
- Spojenie pod uhlom 90 stupňov je možné len pri zárubni s 8 cm obložkou. Príplatok za spojenie pod uhlom 90 stupňov<sup>1)</sup> – **31,80 €\* / 39,11 €\*\***
- Elektrozámok – **79,50 €\* / 97,78 €\*\***
- Spevnenie pod samozatvárač – **12,10 €\* / 14,88 €\*\***
- Cena pevnej a regulovateľnej zárubne pre dvojkrídlové dvere + **30 %**
- Pohyblivý uholník s predĺženým perom o 2 cm a štandardný uholník pre regulovateľnú zárubňu dostupný vo všetkých fóliách – **39,70 €\* / 48,83 €\*\*** a tiež CPL 0,2 a lakovaný **59,70 €\* / 73,43 €\*\*** (cena zahŕňa komplet pre zárubňu danej šírky) – týka sa riešenia 6 cm obložka a 8 cm obložka<sup>1)</sup>
- Štandardný pohyblivý uholník 8 cm, uhol spojenia 45 stupňov pre zárubňu AquaStop – **59,70 €\* / 73,43 €\*\***
- Čierna alebo biela záchytná platňa dostupná len pre zárubňu pre sklenené dvere GRAF – **6,40 €\* / 7,87 €\*\***
- Rozšírenie 120 mm a 55 mm pre regulovateľnú fóliovanú zárubňu **39,70 €\* / 48,83 €\*\*** a tiež CPL 0,2 a lakovanú **71,30 €\* / 87,70 €\*\*** (cena zahŕňa komplet pre zárubňu danej šírky)<sup>1)</sup>
- Rozšírenie 120 mm pre zárubňu AquaStop – **71,30 €\* / 87,70 €\*\*** (zahŕňa komplet pre zárubňu danej šírky)
- Je možnosť vyrobiť zárubne v rozsahu 500-520 mm – príplatok za každých 2 cm rozsahu je **12,10 €\* / 14,88 €\*\***, na základe ceny zárubne 400-420 mm
- Ceny tunelovej zárubne pre poldrážkové aj bezpoldrážkové krídla so šírkou 60, 65, 70, 75, 80N (len bezpoldrážkové), 80, 85, 90, 95, 100 sú rovnaké ako cena regulovateľnej zárubne pre poldrážkové krídla
- Ceny tunelovej zárubne pre poldrážkové aj bezpoldrážkové krídla so šírkou 110, 120, 130, 140, 150, 160, 170, 180, 190 sú rovnaké ako cena regulovateľnej zárubne pre dvojkrídlové poldrážkové dvere
- Horné panely lepené na stenu (len pri zárubni s 8 cm uholníkom) – str. 156
- Zmena rozsahu o +20 mm (dostupná v rozsahoch od 120-140 mm do 280-300 mm)<sup>1)</sup> – **14,90 €\* / 18,33 €\*\***

Ceny v katalógu sú uvedené v hodnote bez DPH\*/s DPH\*\*.

Záručný list a montážny návod sú priložené k produktu.

Tento katalóg slúži ako informačný materiál a obsahuje aktuálne ceny a aktuálnu dostupnosť produktov.

Výrobca si vyhradzuje právo na zmenu cien a dostupného tovaru bez predchádzajúceho upozornenia.

Vzorkovníky farieb sa môžu v skutočnosti líšiť od tých, ktoré sú prezentované v tomto katalógu. Prosíme, konzultujte farby s originálnymi vzorkovníkmi u našich distribútorov.

Fotografie v katalógu sú ilustračné a pri rôznych šírkach krídiel sa môžu meniť proporcie rozmerov jednotlivých prvkov.

Vyhradzuje si právo na tlačové chyby.

Katalóg nepredstavuje ponuku v zmysle zákona a je publikovaný len na informačné účely.

Verzia I/2026/B platí od 20.04.2026.

Výber dverí by sa mal uskutočňovať na základe technického projektu objektu, vypracovaného s ohľadom na platné normy a predpisy, ako aj intenzitu a podmienky používania. ERKADO ponúka niekoľko variantov, ale ich výber ponecháva na Kupujúceho, pretože len Kupujúci alebo osoba konajúca v jeho mene pozná účel a podmienky používania objednaného produktu

Schválenia a certifikáty na stiahnutie z webovej stránky [www.erkado.pl](http://www.erkado.pl)

<sup>1)</sup> nedostupné v zárubni AquaStop

\* CENA BEZ DPH, \*\* CENA S DPH

**ERKADO**

dvere, to je náš svet

# OCEĽOVÉ DVERE



**ERKADO s.r.o.**

Gościeradów-Folwark  
Osiedle POM 8  
23-275 Gościeradów  
Polsko  
IČ DPH 715-194-27-90

e-mail: [biuro@erkado.pl](mailto:biuro@erkado.pl)  
[www.erkado.pl](http://www.erkado.pl)

SKONTROLUJTE CENY

OCEĽOVÉ DVERE



VNÚTORNÉ DVERE



**ZA NAŠIMI DVERAMI SA BUDETE CÍTIŤ BEZPEČNE**

**FUNKČNOSŤ • ÚSPORNOSŤ • ESTETIKA**



**BEZPEČNOSŤ**  
trieda proti vlámaniu  
RC2



Ud od 0,6 W/(m²K)

**TEPELNÁ ÚSPORNOSŤ**  
v súlade s požiadavkami  
programu „Čisté ovzdušie“



**TRVÁCNOSŤ**  
vysoká odolnosť  
voči poveternostným podmienkam