

ERKADO

ușile sunt lumea noastră

UȘI INTERIOARE CATALOG 2026

Ediție I/2026/B
valabil de la 20.04.2026

RO



JASMIN 7 în decor SALVIE ST CPL, cu clanță BELLA SLIM alamă lucioasă

ERKADO

ușile sunt lumea noastră

Ușile interioare reprezintă o dotare a fiecărei case. De aceea, privirea asupra ușilor doar prin prisma caracteristicilor de utilizare și funcționalitate nu mai este suficientă de mult timp. Astăzi, ele sunt un element important al arhitecturii interioare, subliniind avantajele unei case amenajate perfect, motiv pentru care creăm soluții moderne, introducem design atractiv și avem grijă de calitatea execuției, permițându-vă să vă bucurați de alegerea ușilor Erkado.

Ne dorim să dezvoltăm toate domeniile importante ale activității, care vor crea un produs ce corespunde așteptărilor dumneavoastră. Ne atingem scopul prin investiții în linii de producție avansate tehnologic, instruirea angajaților și analize sistematice ale nevoilor consumatorilor. Dezvoltarea dinamică nu ar fi posibilă fără activitatea participanților din rețeaua de vânzări. Vă mulțumim pentru sugestiile inspiratoare și pentru cuvintele de apreciere.



UȘI CU RAME STILE			5
WERBENA NOUTATE	6	BUDLEJA, POWOJNIK	24
LAURENCJA	8	LUKRECJA	26
FREZJA	10	EPIEDIUM	28
JASMIN NOUTATE	12	ARALIA, NOLINA, EWODIA	30
NEMEZJA	14	JUKA SUPER PREȚ!	32
PEONIA	16	FORSYCJA SUPER PREȚ!	34
AMARYLIS	18	LAWENDA SUPER PREȚ!	36
MISKANT	20	IRYS	38
MAGNOLIA	22	DAGLEZJA	40
DEBECJA			42
SURMIA			44
BERBERYS, FLOKS			46
KROKUS			48
KAMELIA			50
PETUNIA			52
AZALIA			54
HIACYNT			56
FRAGI			58
UȘI DE STICLĂ LOFT..... NOUTATE			60
LOFT BASIC NOUTATE	60	LOFT CLASSIC NOUTATE	62
LOFT ART NOUTATE			64
UȘI DE STICLĂ GRAF..... NOUTATE			68
LAMELE DECORATIVE			72
UȘI VOPSITE.....			74
WERBENA NOUTATE	74	NEMEZJA	84
JASMIN NOUTATE	76	LAURENCJA	86
AMARYLIS	78	BALDUR	88
PEONIA	80	ANUBIS	90
MISKANT	82	UNO PREMIUM	92
TURAN			94
MILDA			96
SYLENA			98
INTARSII NOUTATE			100
UȘI PANOU			108
BALDUR	108	ANSEDONIA	114
UNO PREMIUM	110	LORIENT	116
ALTAMURA	112	MENTON	118
SORANO			120
UȘI INTERIOARE DE INTRARE			122
FORTECA RC2	122	TOC FIX ȘI TOC REGLABIL PENTRU SERIA HERSE SET	130
FORTECA RC3	122	TOCURI DIN OȚEL PENTRU SERIA HERSE SET	132
TOC FIX PENTRU FORTECA	126	TOC DIN OȚEL UNITED	
TOCURI DIN OȚEL PENTRU FORTECA	127	PENTRU SERIA HERSE SET	133
HERSE SET ȘI HERSE MAX SET	128		
uși interioare de intrare rezistente la foc			134
LEDA EI30	134	TOCURI DIN OȚEL PENTRU SERIA LEDA	136
LEDA EI60	134	CU DOUĂ CANATURI LEDA EI30 ȘI EI60	137
TOC DIN LEMN PENTRU SERIA LEDA	136		
FERONERIE – CLANȚE NOUTATE			138
INFORMAȚII TEHNICE.....			149
COROANE ȘI PILAȘTRI			155
PANOURI DE EXTENSIE A TOCULUI			156
SISTEME GLISANTE PE PERETE			158
SISTEME GLISANTE RETRACTABILE ÎN PERETE			164
UȘI CU DOUĂ CANATURI.....			167
UȘI PLIABILE			170
SISTEM DE UȘI ASCUNSE COVERT			171
SUPRALUMINI			174
TOCURI.....			176
TOC REGLABIL TIP "TUNEL"	179	TOC REVERSIBIL	183
TOC DIN OȚEL	180	TOC REGLABIL PENTRU CANAT NEFĂLȚUIT	184
TOC DIN OȚEL FĂRĂ FALȚ	181	TOC FIX PENTRU CANAT FĂLȚUIT	185
TOC REGLABIL APLICAT PE TOC DIN OȚEL	182	TOC REGLABIL PENTRU CANAT FĂLȚUIT	186



DECORURI

CULORI DISPONIBILE PENTRU UȘI INTERIOARE

GREKO



NUC GREKO



STEJAR MEDIU GREKO



STEJAR AURIU GREKO



STEJAR GREKO



STEJAR GRI GREKO



SONOMA GREKO



SALCĂM DESCHIS GREKO



ALB GREKO
(asemănător cu: RAL 9010,
NCS S 0502-Y50R)



ALB CA ZĂPADĂ GREKO
(asemănător cu: RAL 9016,
NCS S 0300-N)

PREMIUM



FRASIN GRAFIT PREMIUM



STEJAR PREMIUM



STEJAR NATUR PREMIUM

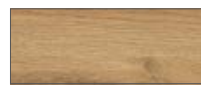

STEJAR NATUR TRANSVERSAL
PREMIUM¹⁾



NUC CLASSIC PREMIUM



BETON PREMIUM



ARȚAR GRI PREMIUM



SCOARȚA ALBĂ PREMIUM



ALB PREMIUM
(asemănător cu: RAL 9003,
NCS S 0500-N)

NOUȚATE

CPL



WENGE DARK ST CPL



STEJAR ST CPL



STEJAR GRI ST CPL



GRI DESCHIS ST CPL¹⁾
(asemănător cu: RAL 7037,
NCS S 5500-N)



CENUȘIU ST CPL¹⁾
(asemănător cu: RAL 7047,
NCS S 2500-N)



PIATRĂ GRI ST CPL¹⁾
(similar cu: RAL 1019,
NCS S 4005-Y20R)



NEGRU ST CPL¹⁾
(asemănător cu: RAL 9011,
NCS S 9000-N)



ANTRACITĂ SATINATĂ CPL 0,2 și 0,7
(similar cu: RAL 7024
NCS S 8000-N)



VERDE ÎNCHIS ST CPL¹⁾
(asemănător cu: RAL 6007,
NCS S 8010-G30Y)



ALB ST CPL¹⁾
(asemănător cu: RAL 9003,
NCS S 0500-N)



CAPPUCCINO ST CPL¹⁾
(similar cu: RAL D2 080 80 05
NCS S 3005-Y50R)



SALVIE ST CPL¹⁾
(similar cu: RAL 7033,
NCS S 4005-G20Y)



ANTRACITĂ ST CPL¹⁾
(similar cu: RAL 7024
NCS S 8000-N)

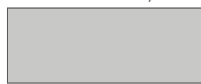

CENUȘIU CPL 0,2 și 0,7
(similar cu: RAL 7047,
NCS S 2500-N)

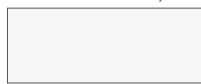

ALB CPL 0,2 și 0,7
(similar cu: RAL 9003,
NCS S 0300-N)



NUC CLASSIC CPL 0,2 și 0,7



STEJAR RETRO CPL 0,2 și 0,7



STEJAR CLASSIC CPL 0,2 și 0,7

VOPSIT UV



ALB TITAN UV
(asemănător cu: RAL 9003,
NCS S 0500-N)



CASHMERE TITAN UV
(similar cu: RAL D2 080 80 05
NCS S 3005-Y50R)

NOUȚATE

VOPSIT CU PULBERE în colecția LOFT



NEGRU STR
(RAL 9005)



RAL 9003



RAL 5002



RAL 6005

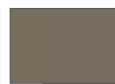

RAL 7006



RAL 7016



RAL 7024



RAL 7032



RAL 8017



RAL 9007



RAL 9010

NOUȚATE

* strat specială **AntiFinger** care limitează murdăria și urmele de amprente

¹⁾ utilizat doar la anumite canaturi panou. În completare, tocul este realizat în decor STEJAR NATUR PREMIUM

UȘI CU RAME STILE

FĂLȚUIȚE, NEFĂLȚUIȚE ȘI REVERSIBILE



Profil transversal stabilă cu grosimea de 35 mm sau 22 mm



Montare estetică a sticlei fără ramă, pe canelură



Folie decorativă de efect GREKO, folie rezistentă PREMIUM sau folie CPL care combină ambele caracteristici

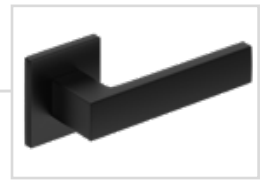

Clanță CUBE SLIM



Îmbinare cu dibluri durabilă



Găurire transversală gratuită din fabrică pentru clanțe (așa-numite împărțite) dacă sunt comandate împreună cu canatul



Trei balamale practice cu 2 bolțuri, reglabile, montate într-o ramă verticală masivă cu grosimea de 40 mm (opțional capace)



Sticlă securizată modernă mată sau opțional: transparentă, precum și sticlă laminată inovatoare VSG mată sau neagră



Garnitura de etanșare podea (opțional)



Rame MDF



rame verticale din lemn stratificat lipit, acoperite cu plăci HDF și MDF ¹⁾

¹⁾ Disponibil contra cost pentru modelele fălțuite, nefălțuite și fără falț pentru sisteme glisante conform standardelor PL și CZ pentru decorurile ALB PREMIUM, STEJAR NATUR PREMIUM, FRASIN GRAFIT PREMIUM, ARȚAR GRI PREMIUM, STEJAR ST CPL



WERBENA

CANATURI DE UȘI INTERIOARE CU RAME STILE FĂLȚUITE, NEFĂLȚUITE ȘI REVERSIBILE



WERBENA 1 în decor SALVIE ST CPL, cu clanță QUANTA FIT negru mat



WERBENA 1



WERBENA 2



WERBENA 3



WERBENA 4



WERBENA 5



WERBENA 6



WERBENA 7



WERBENA 8



WERBENA 9

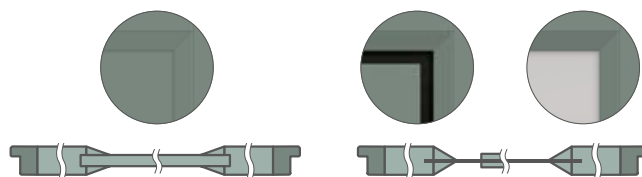

WERBENA 1, 2, 3
Profil înclinat subțire lângă
panoul de 16 mm

WERBENA 4, 5, 6, 7, 8, 9
Profil înclinat adânc lângă sticlă

WERBENA 4, 5, 6
Marginea panoului de 3 mm grosime
întotdeauna în culoarea neagră

WERBENA 4 în decor SALVIE ST CPL, cu clanță BELLA SLIM crom lucios

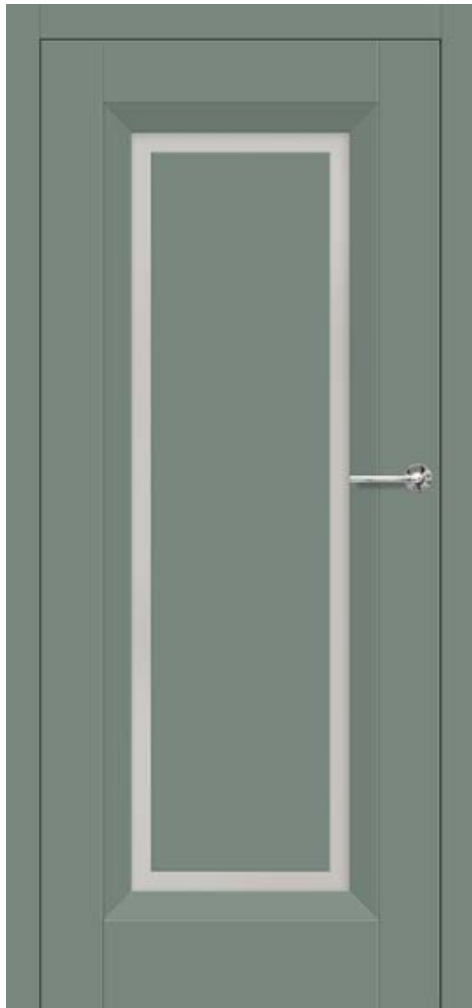

STRUCTURĂ

- canat fălțuit, reversibil ⁶⁾ **NOUTATE** sau nefălțuit realizat în tehnologie cu rame stile
- rame verticale și orizontale din MDF acoperite cu folie PREMIUM, ST CPL sau ST CPL cu strat AntiFinger
- rame verticale din lemn stratificat lipit, acoperite cu plăci HDF și MDF ⁴⁾
- WERBENA 1, 2, 3 – panouri din MDF de 16 mm încadrate cu profil înclinat subțire; WERBENA 4, 5, 6 – panouri din HDF de 3 mm lipite pe ambele fețe pe sticlă, încadrate cu profil înclinat adânc. **Marginea panoului este întotdeauna realizată în culoarea neagră.**
- lățimea transparenței între profilul înclinat și panoul lipit este de 40 mm
- opțional, contra cost, panouri de extensie a tocului și coroană și pilaștri p.ag. 155-157
- posibilitatea scurtării canatului pe cont propriu, detalii la pag. 153

FERONERIE

- trei balamale argintii cu 2 bolțuri, reglabile pe orizontală în canatul fălțuit sau, contra cost, negre
- două balamale (a treia contra cost) ascunse în canatul nefălțuit și două balamale în foaia de ușă reversibilă (a treia contra cost), vopsite în culoarea argintie (opțional, contra cost, în culoarea neagră, aurie sau albă); balamalele sunt livrate și evaluate împreună cu tocul
- încuietoare clichet-rigla în canatul fălțuit și magnetică (opțional clichet-rigla) în canatul nefălțuit și reversibil, pentru cheie, butuc patentat, economică sau cu blocare, în culoarea argintie (contra cost neagră); opțional, contra cost, încuietoare magnetică în culoarea neagră, aurie sau albă

MONTARE GEAM

- standard sticlă securizată mată sau transparentă 4 mm și, contra cost, sticlă laminată VSG 221 sticlă mată sau neagră sigură, netedă pe ambele părți sau sticlă decorativă securizată 4 mm relief și point **NOUTATE** (WERBENA 7, 8, 9). Sticla relief și point este netedă pe o parte.
- posibilitatea de a schimba partea de montare geam pe REVERS (AVERS montare geam standard), pag. 154

SOLUȚII DISPONIBILE (pag. 158-169)



LĂȚIMI DE CANAT DISPONIBILE **NOUTATE**

60 65 70 75 80N ⁵⁾ 80 85 90 95 100

PREMIUM



CPL

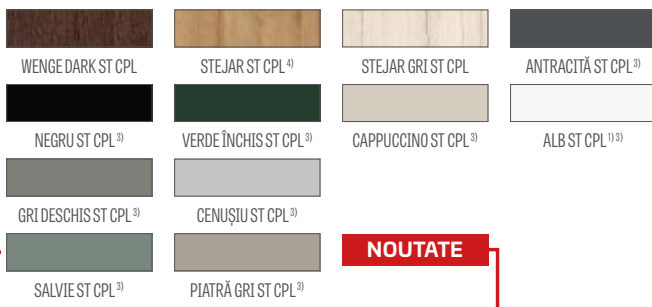

Rame din lemn lipit ⁴⁾

¹⁾ furnir alb neted care imită suprafața vopsită

³⁾ strat special **AntiFinger** care reduce murdăria și urmele de amprente

⁴⁾ rame verticale din lemn stratificat lipit, acoperite cu plăci HDF și MDF disponibile contra cost pentru decoruri ALB PREMIUM, STEJAR NATUR PREMIUM, FRASIN GRAFIT PREMIUM, ARȚAR GRI PREMIUM, STEJAR ST CPL. Rame nu sunt disponibili pentru ușile reversibile.

⁵⁾ doar pentru canaturi nefălțuite și reversibile

⁶⁾ disponibil doar pentru următoarele decoruri: ALB PREMIUM, STEJAR NATUR PREMIUM, ALB ST CPL, CAPPUCCINO ST CPL, STEJAR ST CPL

COSTURI SUPLIMENTARE

găurire transversală din fabrică pentru clanțe (așa-numite împărțite) comandate împreună cu canatul

canat reversibil ⁶⁾ **NOUTATE**

scurtare de recuperare standard sau mini, decupaj de ventilație standard sau mini (pag. 153)

manșoane plastic imitație de lemn (4 buc.)

manșoane metalice rotunde și pătrate (4 buc.); finisare: nichel periat, patină, albe și negre

grila de ventilație (doar pentru canaturi cu lățimi: 80, 90, 100)

canat fălțuit și nefălțuit „100”

sticlă laminată VSG 221 sticlă sigură, netedă pe ambele părți sau sticlă decorativă

capace metalice pentru balamale la canatul fălțuit (culoare: nichel periat, patină, crom lucios, alamă lucioasă, alb și negru)

schimbare pe balamale, placă de prindere și încuietoare de culoare neagră pentru canaturi fălțuite

garnitura de etanșare podea

schimbare pe încuietoare magnetică de culoare neagră, albă sau aurie pentru canaturi nefălțuite

schimbare pe balamale și placă de prindere de culoare neagră, albă sau aurie pentru canaturi nefălțuite

rame verticale din lemn lipit ⁴⁾

standard PL2112 (nu este disponibil pentru ușile reversibile) +15% la prețul canatului înainte de costuri suplimentare



LAURENCJA

CANATURI DE UȘI INTERIOARE CU RAME STILE FĂLȚUIȚE ȘI NEFĂLȚUIȚE



LAURENCJA 1 în decor ALB ST CPL, cu geam VSG negru, cu clanță QUANTA FIT negru mat



LAURENCJA 1



LAURENCJA 2



LAURENCJA 3



LAURENCJA 4



LAURENCJA 5



LAURENCJA 6

LAURENCJA 1 în decor ALB PREMIUM, cu mâner CUBE PREMIUM negru mat și sticlă laminată VSG 221 neagră



STRUCTURĂ

- canat fălțuit sau nefălțuit realizat în tehnologie cu rame stile
- rame verticale și orizontale din MDF acoperite cu folie PREMIUM, ST CPL sau ST CPL cu strat AntiFinger
- rame verticale din lemn stratificat lipit, acoperite cu plăci HDF și MDF⁴⁾
- panouri din placă HDF cu grosimea de 4 mm acoperite cu decor CPL sau PREMIUM
- traversă foarte lată, grosime 35 mm
- opțional, contra cost, panouri de extensie a tocului și coroană și pilaștri p.ag. 155-157
- posibilitatea scurtării canatului pe cont propriu, detalii la pag. 153

FERONERIE

- trei balamale argintii cu 2 bolturi, reglabile pe orizontală în canatul fălțuit sau, contra cost, negre
- două balamale (a treia contra cost) ascunse în canatul nefălțuit, vopsite în culoarea argintie (opțional, contra cost, în culoarea neagră, aurie sau albă); balamalele sunt livrate și evaluate împreună cu tocul
- încuietoare clichet-rigla în canatul fălțuit și magnetică (opțional clichet-rigla) în canatul nefălțuit, pentru cheie, butuc patentat, economică sau cu blocare, în culoarea argintie (contra cost neagră); opțional, contra cost, încuietoare magnetică în culoarea neagră, aurie sau albă

MONTARE GEAM

- standard sticlă mată sau transparentă 4 mm și contra cost sticlă laminată VSG 221, sticlă mată sau neagră sigură, netedă pe ambele părți
- posibilitatea de a schimba partea de montare geam pe REVERS (AVERS montare geam standard), pag. 154

SOLUȚII DISPONIBILE (pag. 158-169)

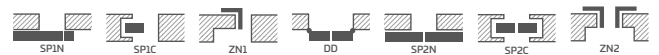

LĂȚIMI DE CANAT DISPONIBILE NOUȚATE



PREMIUM



CPL



Rame din lemn lipit⁴⁾

COSTURI SUPLIMENTARE

găurire transversală din fabrică pentru clanțe (așa-numite împărțite) comandate împreună cu canatul

scurtare de recuperare standard sau mini, decupaj de ventilație standard sau mini (pag. 153)

manșoane plastic imitație de lemn (4 buc.)

manșoane metalice rotunde și pătrate (4 buc.); finisare: nichel periat, patină, albe și negre

grila de ventilație (doar pentru canaturi cu lățimi: 80, 90, 100)

canat fălțuit și nefălțuit „100”

sticlă laminată VSG 221, sticlă sigură, netedă pe ambele părți

capace metalice pentru balamale la canatul fălțuit (culoare: nichel periat, patină, crom lucios, alamă lucioasă, alb și negru)

schimbare pe balamale, placă de prindere și încuietoare de culoare neagră pentru canaturi fălțuite

garnitura de etanșare podea

schimbare pe încuietoare magnetică de culoare neagră, albă sau aurie pentru canaturi nefălțuite

schimbare pe balamale și placă de prindere de culoare neagră, albă sau aurie pentru canaturi nefălțuite

rame verticale din lemn lipit⁴⁾

¹⁾ furnir alb neted care imită suprafața vopsită

³⁾ strat special **AntiFinger** care reduce murdăria și urmele de amprente

⁴⁾ rame verticale din lemn stratificat lipit, acoperite cu plăci HDF și MDF disponibile contra cost pentru decoruri ALB PREMIUM, STEJAR NATUR PREMIUM, FRASIN GRAFIT PREMIUM, ARȚAR GRI PREMIUM, STEJAR ST CPL

⁵⁾ doar pentru canaturi nefălțuite



FREZJA

CANATURI DE UȘI INTERIOARE CU RAME STILE FĂLȚUITE, NEFĂLȚUITE ȘI REVERSIBILE



FREZJA 9 în decor CAPPUCCINO ST CPL, cu mâner BELLA SLIM alamă lucioasă



FREZJA 1



FREZJA 2



FREZJA 3



FREZJA 4

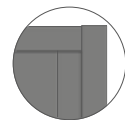

FREZJA 2

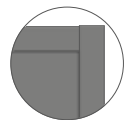

FREZJA 4

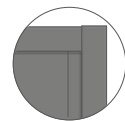

FREZJA 6



FREZJA 9
Marginea panoului de 3 mm
grosime întotdeauna în
culoarea neagră



FREZJA 5



FREZJA 6



FREZJA 7³⁾



FREZJA 8²⁾



FREZJA 8
decupaj ventilație

²⁾ FREZJA 8 – sticlă cu grosimea de 8 mm

³⁾ FREZJA 7 – model doar cu oglindă; cealaltă parte – placă acoperită cu decorul respectiv. Fața – oglinda pe partea balamalelor (ca în fotografie)

FREZJA 9⁸⁾ în decor GRI DESCHIS ST CPL, cu mâner QUANTA FIT negru mat



GREKO



PREMIUM

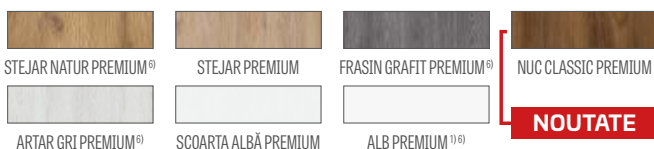

CPL

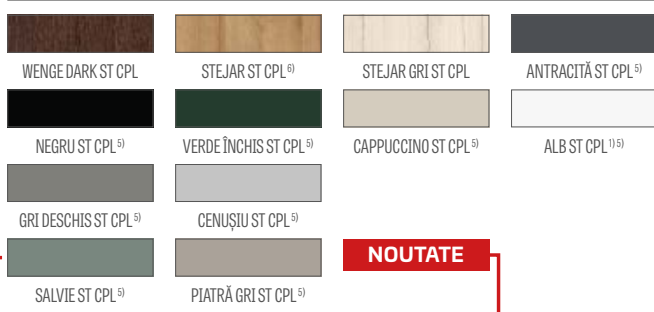

Rame din lemn lipit⁶⁾

¹⁾ furnir alb neted care imită suprafața vopsită

²⁾ indisponibil în FREZJA 8

³⁾ FREZJA 8 nu este disponibil în sistemele glisante

⁵⁾ strat special **AntiFinger** care reduce murdăria și urmele de amprente

⁶⁾ rame verticale din lemn stratificat lipit, acoperite cu plăci HDF și MDF disponibile contra cost pentru decoruri ALB PREMIUM, STEJAR NATUR PREMIUM, FRASIN GRAFIT PREMIUM, ARȚAR GRI PREMIUM, STEJAR ST CPL. Rame nu sunt disponibili pentru ușile reversibile.

⁷⁾ doar pentru canaturi nefălțuite și reversibile

⁸⁾ modelul **FREZJA 9** disponibil în decoruri **PREMIUM** și **ST CPL**

⁹⁾ indisponibil pentru decoruri GREKO

¹⁰⁾ disponibil doar pentru următoarele decoruri: ALB PREMIUM, STEJAR NATUR PREMIUM, ALB ST CPL, CAPPUCCINO ST CPL, STEJAR ST CPL

STRUCTURĂ

- canat fălțuit, reversibil¹⁰⁾ **NOUTATE** sau nefălțuit realizat în tehnologie cu rame stile
- rame verticale și orizontale din MDF acoperite cu decor GREKO, PREMIUM, ST CPL sau ST CPL cu strat AntiFinger
- rame verticale din lemn stratificat lipit, acoperite cu plăci HDF și MDF⁶⁾
- panouri din placă HDF cu grosimea de 16 mm (la modelul FREZJA 2 și 6 și panou de 4 mm) acoperite cu decor GREKO, CPL sau PREMIUM, FREZJA 7 disponibil doar cu oglindă
- la modelul FREZJA 9, panou din placă HDF de 3 mm lipit pe ambele fețe ale sticlei.
Marginea panoului este întotdeauna realizată în culoarea neagră.
- opțional, contra cost, panouri de extensie a tocului și coroană și pilaștri p.ag. 155-157
- posibilitatea scurtării canatului pe cont propriu, detalii la pag. 153

FERONERIE

- trei balamale argintii cu 2 bolturi, reglabile pe orizontală în canatul fălțuit sau, contra cost, negre
- două balamale (contra cost a treia) ascunse în canatul nefălțuit și două balamale în foaia de ușă reversibilă (a treia contra cost), vopsite în culoare argintie (opțional contra cost în culoare neagră, aurie sau albă); balamalele sunt livrate și evaluate împreună cu tocul
- încuietore clicheț-riglă în canatul fălțuit și magnetică (opțional clicheț-riglă) în canatul nefălțuit și reversibil, pentru cheie, butuc patentat, economic sau cu blocare în culoare argintie (contra cost neagră); opțional contra cost încuietore magnetică în culoare neagră, aurie sau albă

MONTARE GEAM

- standard sticlă securizată mată, transparentă 4 mm sau oglindă pe o parte (doar FREZJA 7) și contra cost: sticlă laminată VSG 221 sticlă mată sau neagră sigură, netedă pe ambele părți (pentru FREZJA 1, 3, 5) sau sticlă decorativă securizată 4 mm relief și point **NOUTATE** (pentru FREZJA 1, 3, 5). Sticlă relief și point este netedă pe o parte.
- posibilitatea de a schimba partea de montare geam pe REVERS (AVERS montare geam standard), pag. 154
- lățime fixă a geamului; FREZJA 1 – 140 mm, FREZJA 5 – 80 mm, FREZJA 9 – 50 mm

SOLUȚII DISPONIBILE (pag. 158-169)



LĂȚIMI DE CANAT DISPONIBILE **NOUTATE**



COSTURI SUPLIMENTARE

găurire transversală din fabrică pentru clanțe (așa-numite împărțite) comandate împreună cu canatul

canat reversibil¹⁰⁾ **NOUTATE**

scurtare de recuperare standard sau mini, decupaj de ventilație standard sau mini (pag. 153)

manșoane plastic imitație de lemn (4 buc.)²⁾

manșoane metalice rotunde și pătrate³⁾ (4 buc.); finisaj: nichel periat, patină, alb și negru

grila de ventilație²⁾ (doar pentru canaturi cu lățimi: 80, 90, 100)

canat fălțuit și nefălțuit „100”

sticlă laminată VSG 221, sticlă sigură, netedă pe ambele părți sau sticlă decorativă

capace metalice pentru balamale la canatul fălțuit (culoare: nichel periat, patină, crom lucios, alamă lucioasă, alb și negru)

schimbare pe balamale, placă de prindere și încuietore de culoare neagră pentru canaturi fălțuite

garnitura de etanșare podea (nu este disponibilă la FREZJA 8)

schimbare pe încuietore magnetică de culoare neagră, albă sau aurie pentru canaturi nefălțuite

schimbare pe balamale și placă de prindere de culoare neagră, albă sau aurie pentru canaturi nefălțuite

rame verticale din lemn lipit⁶⁾

standard PL2112⁹⁾ (nu este disponibil pentru ușile reversibile) +15% la prețul canatului înainte de costuri suplimentare



JASMIN

CANATURI DE UȘI INTERIOARE CU RAME STILE FĂLȚUIȚE, NEFĂLȚUIȚE ȘI REVERSIBILE

MODEL ÎNREGISTRAT

ERKADO

015099362-0001/015099362-0006



JASMIN 3 în decor CAPPUCCINO ST CPL, cu mâner BELLA SLIM negru mat



JASMIN 1



JASMIN 2



JASMIN 3



JASMIN 4



JASMIN 5^{*)}



JASMIN 6^{*)}



JASMIN 7^{*)}



JASMIN 8^{*)}



JASMIN
Marginea panoului de 3 mm
grosime întotdeauna în
culoarea neagră

^{*)} Fotografiele prezentate ale ușilor JASMIN 5-8 se referă exclusiv la lățimea canatului „80”. Pentru celelalte lățimi apar diferențe în proporțiile razelor panoului central în raport cu sticla, care pot influența alegerea produsului de către client. Graficele cu diferitele lățimi se găsesc pe site-ul www.erkado.pl

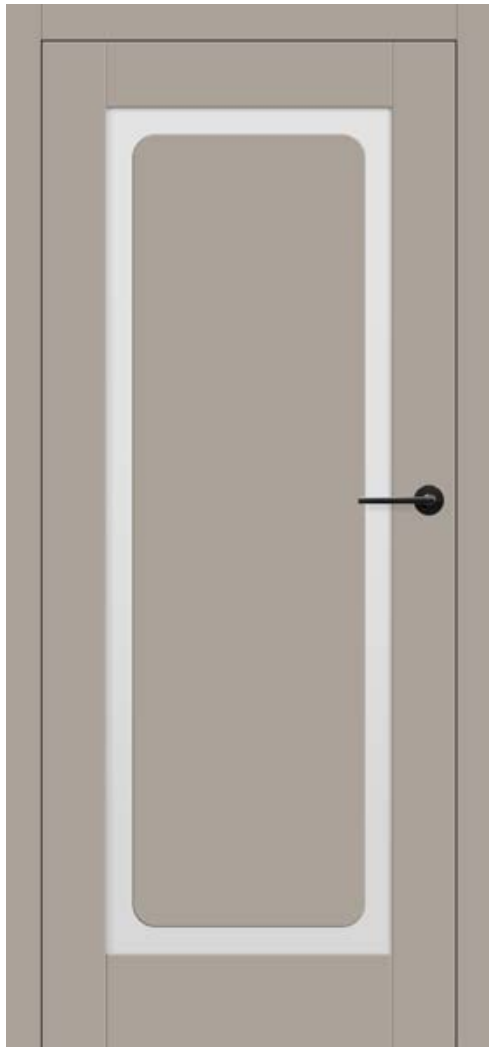

JASMIN 1 în decor PIATRĂ GRI ST CPL, cu mâner BELLA SLIM negru mat

STRUCTURĂ

- canat fălțuit, reversibil ⁶⁾ **NOUTATE** sau nefălțuit realizat în tehnologie cu rame stile
- rame verticale și orizontale din MDF acoperite cu folie PREMIUM, ST CPL sau ST CPL cu strat AntiFinger
- rame verticale din lemn stratificat lipit, acoperite cu plăci HDF și MDF ⁴⁾
- panouri din placă HDF grosime 3 mm lipite pe ambele părți ale sticlei. **Marginea panoului este întotdeauna realizată în culoarea neagră.**
- lățimea transparentei dintre marginea ramei și panoul lipit este de 50 mm
- opțional, contra cost, panouri de extensie a tocului și coroană și pilăstri p.ag. 155-157
- posibilitatea scurtării canatului pe cont propriu, detalii la pag. 153

FERONERIE

- trei balamale argintii cu 2 bolțuri, reglabile pe orizontală în canatul fălțuit sau, contra cost, negre
- două balamale (a treia contra cost) ascunse în canatul nefălțuit și două balamale în foaia de ușă reversibilă (a treia contra cost), vopsite în culoare argintie (opțional contra cost în culoare neagră, aurie sau albă); balamalele sunt livrate și evaluate împreună cu tocul
- încuietoare clichet-riglă în canatul fălțuit și magnetică (opțional clichet-riglă) în canatul nefălțuit și reversibil, pentru cheie, butuc patentat, economic sau cu blocare în culoare argintie (contra cost neagră); opțional contra cost încuietoare magnetică în culoare neagră, aurie sau albă

MONTARE GEAM

- standard sticlă securizată mată sau transparentă 4 mm și contra cost sticlă laminată VSG 221 mată sau neagră sigură, netedă pe ambele părți
- posibilitatea de a schimba partea de montare geam pe REVERS (AVERS montare geam standard), pag. 154

SOLUȚII DISPONIBILE (pag. 158-169)

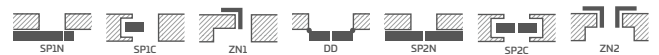

LĂȚIMI DE CANAT DISPONIBILE **NOUTATE**

60 65 70 75 80N ⁵⁾ 80 85 90 95 100

PREMIUM



CPL



Rame din lemn lipit ⁴⁾

¹⁾ furnir alb neted care imită suprafața vopsită

³⁾ strat special **AntiFinger** care reduce murdăria și urmele de amprente

⁴⁾ rame verticale din lemn stratificat lipit, acoperite cu plăci HDF și MDF disponibile contra cost pentru decoruri ALB PREMIUM, STEJAR NATUR PREMIUM, FRASIN GRAFIT PREMIUM, ARȚAR GRI PREMIUM, STEJAR ST CPL. Rame nu sunt disponibili pentru ușile reversibile.

⁵⁾ doar pentru canaturi nefălțuite și reversibile

⁶⁾ disponibil doar pentru următoarele decoruri: ALB PREMIUM, STEJAR NATUR PREMIUM, ALB ST CPL, CAPPUCCINO ST CPL, STEJAR ST CPL

COSTURI SUPLIMENTARE

găurire transversală din fabrică pentru clanțe (așa-numite împărțite) comandate împreună cu canatul

canat reversibil ⁶⁾ **NOUTATE**

scurtare de recuperare standard sau mini, decupaj de ventilație standard sau mini (pag. 153)

manșoane plastic imitație de lemn (4 buc.)

manșoane metalice rotunde și pătrate (4 buc.); finisare: nichel periat, patină, albe și negre

grila de ventilație (doar pentru canaturi cu lățimi: 80, 90, 100)

canat fălțuit și nefălțuit „100”

sticlă laminată VSG 221 sticlă sigură, netedă pe ambele părți

capace metalice pentru balamale la canatul fălțuit (culoare: nichel periat, patină, crom lucios, alamă lucioasă, alb și negru)

schimbare pe balamale, placă de prindere și încuietoare de culoare neagră pentru canaturi fălțuite

garnitura de etanșare podea

schimbare pe încuietoare magnetică de culoare neagră, albă sau aurie pentru canaturi nefălțuite

schimbare pe balamale și placă de prindere de culoare neagră, albă sau aurie pentru canaturi nefălțuite

rame verticale din lemn lipit ⁴⁾

standard PL2112 (nu este disponibil pentru ușile reversibile) +15% la prețul canatului înainte de costuri suplimentare



NEMEZJA

CANATURI DE UȘI INTERIOARE CU RAME STILE FĂLȚUITE, NEFĂLȚUITE ȘI REVERSIBILE



NEMEZJA 14 în decor ANTRACITĂ ST CPL, cu mâner QUANTA FIT negru mat



NEMEZJA 4



NEMEZJA 6



NEMEZJA 7



NEMEZJA 8



NEMEZJA 9

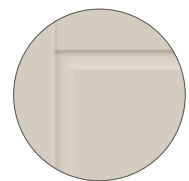

Panou teșit



NEMEZJA 10



NEMEZJA 11



NEMEZJA 12



NEMEZJA 15

NOUȚATE



NEMEZJA 16

NOUȚATE

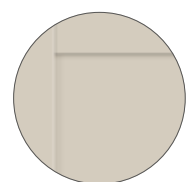

NEMEZJA 16
Panou drept

NEMEZJA 16 în decor CAPPUCCINO ST CPL, cu mâner QUANTA FT negru mat



NOUTATE

STRUCTURĂ

- canat fălțuit, reversibil⁹⁾ **NOUTATE** sau nefălțuit realizat în tehnologie cu rame stile
- rame verticale și orizontale din MDF acoperite cu furnir GREKO, PREMIUM, ST CPL sau ST CPL cu strat AntiFinger
- rame verticale din lemn stratificat lipit, acoperite cu plăci HDF și MDF⁴⁾
- panouri din placă HDF de 16 mm țesute și netede (doar NEMEZJA 16) acoperite cu furnir în decoruri selectate GREKO, CPL sau PREMIUM
- opțional, contra cost, panouri de extensie a tocului și coroană și pilaștri p.ag. 155-157
- posibilitatea scurtării canatului pe cont propriu, detalii la pag. 153

FERONERIE

- trei balamale argintii cu 2 bolțuri, reglabile pe orizontală în canatul fălțuit sau, contra cost, negre
- două balamale (a treia contra cost) ascunse în canatul nefălțuit și două balamale în foaia de ușă reversibilă (a treia contra cost), vopsite în culoare argintie (opțional contra cost în culoare neagră, aurie sau albă); balamalele sunt livrate și evaluate împreună cu tocul
- încuietoare clichet-riglă în canatul fălțuit și magnetică (opțional clichet-riglă) în canatul nefălțuit și reversibil, pentru cheie, butuc patentat, economic sau cu blocare în culoare argintie (contra cost neagră); opțional contra cost încuietoare magnetică în culoare neagră, aurie sau albă

MONTARE GEAM

- standard sticlă securizată mată sau transparentă 4 mm și contra cost sticlă laminată VSG 221 mată sau neagră sigură, netedă pe ambele părți sau sticlă decorativă securizată 4 mm relief și point **NOUTATE** pentru NEMEZJA 4, 7, 11, 15 (sticlă relief și point netedă pe o parte)
- posibilitatea de a schimba partea de montare geam pe REVERS (AVERS montare geam standard), pag. 154

GREKO



PREMIUM



CPL

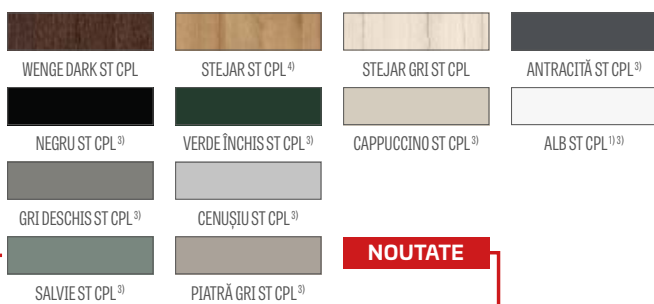

Rame din lemn lipit⁴⁾

¹⁾ furnir alb neted care imită suprafața vopsită

³⁾ strat special **AntiFinger** care reduce murdăria și urmele de amprente

⁴⁾ rame verticale din lemn stratificat lipit, acoperite cu plăci HDF și MDF disponibile contra cost pentru decoruri ALB PREMIUM, STEJAR NATUR PREMIUM, FRASIN GRAFIT PREMIUM, ARȚAR GRI PREMIUM, STEJAR ST CPL. Rame nu sunt disponibili pentru ușile reversibile.

⁵⁾ doar pentru canaturi nefălțuite și reversibile

⁷⁾ coroană decorativă împreună cu pilaștri contra cost, pag. 155

⁸⁾ indisponibil pentru decoruri GREKO

⁹⁾ disponibil doar pentru următoarele decoruri: ALB PREMIUM, STEJAR NATUR PREMIUM, ALB ST CPL, CAPPUCCINO ST CPL, STEJAR ST CPL

SOLUȚII DISPONIBILE (pag. 158-169)



LĂȚIMI DE CANAT DISPONIBILE **NOUTATE**



COSTURI SUPLIMENTARE

găurire transversală din fabrică pentru clanțe (așa-numite împărțite) comandate împreună cu canatul

canat reversibil⁹⁾ **NOUTATE**

scurtare de recuperare standard sau mini, decupaj de ventilație standard sau mini (pag. 153)

manșoane plastic imitație de lemn (4 buc.)

manșoane metalice rotunde și pătrate (4 buc.); finisare: nichel periat, patină, albe și negre

grila de ventilație (doar pentru canaturi cu lățimi: 80, 90, 100)

canat fălțuit și nefălțuit „100”

sticlă laminată VSG 221, sticlă sigură, netedă pe ambele părți sau sticlă decorativă

capace metalice pentru balamale la canatul fălțuit (culoare: nichel periat, patină, crom lucios, alamă lucioasă, alb și negru)

schimbare pe balamale, placă de prindere și încuietoare de culoare neagră pentru canaturi fălțuite

garnitura de etanșare podea

schimbare pe încuietoare magnetică de culoare neagră, albă sau aurie pentru canaturi nefălțuite

schimbare pe balamale și placă de prindere de culoare neagră, albă sau aurie pentru canaturi nefălțuite

rame verticale din lemn lipit⁴⁾

standard PL2112⁸⁾ (nu este disponibil pentru ușile reversibile) +15% la prețul canatului înainte de costuri suplimentare



PEONIA

CANATURI DE UȘI INTERIOARE CU RAME STILE FĂLȚUIȚE, NEFĂLȚUIȚE ȘI REVERSIBILE



PEONIA 2 în decor SALVIE ST CPL, cu geam mat, cu mâner BELLA SLIM alamă lucioasă, cu coroană decorativă și pilaștri⁽⁶⁾



PEONIA 1



PEONIA 2



PEONIA 3



PEONIA 4



PEONIA 5



PEONIA 6



Șpros dublu adeziv lățime 25 mm
în culoarea canatului sau negru

PEONIA 3 în decor SALVIE ST CPL¹, cu mâner CUBE PREMIUM negru mat, cu coroană decorativă și pilaștri⁶⁾



GREKO



PREMIUM

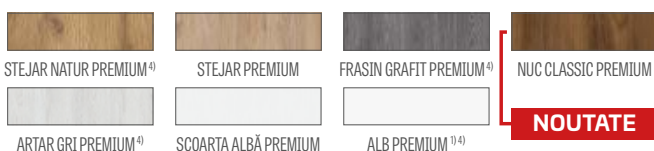

CPL



Rame din lemn lipit⁴⁾

¹⁾ furnir alb neted care imită suprafața vopsită

³⁾ strat special **AntiFinger** care reduce murdăria și urmele de amprente

⁴⁾ rame verticale din lemn stratificat lipit, acoperite cu plăci HDF și MDF disponibile contra cost pentru decoruri ALB PREMIUM, STEJAR NATUR PREMIUM, FRASIN GRAFIT PREMIUM, ARȚAR GRI PREMIUM, STEJAR ST CPL. Rame nu sunt disponibili pentru ușile reversibile.

⁵⁾ doar pentru canaturi nefălțuite și reversibile

⁶⁾ coroană decorativă împreună cu pilaștri contra cost suplimentar; pag. 155

⁸⁾ indisponibil pentru decoruri GREKO

⁹⁾ disponibil doar pentru următoarele decoruri: ALB PREMIUM, STEJAR NATUR PREMIUM, ALB ST CPL, CAPPUCCINO ST CPL, STEJAR ST CPL

STRUCTURĂ

- canat fălțuit, reversibil⁹⁾ **NOUȚATE** sau nefălțuit realizat în tehnologie cu rame stile
- rame verticale și orizontale din MDF acoperite cu furnir GREKO, PREMIUM, ST CPL sau ST CPL cu strat AntiFinger
- rame verticale din lemn stratificat lipit, acoperite cu plăci HDF și MDF⁴⁾
- panouri din HDF cu grosimea de 16 mm, teșite și acoperite cu furnir în decoruri selectate GREKO, CPL sau PREMIUM
- șpros dublu aplicat pe sticlă, cu lățime de 25 mm și înălțime corespunzătoare: vertical 12 mm și orizontal 8 mm
- opțional posibilitatea de a schimba decorul șprosului în culoarea NEGRU ST CPL, indiferent de decorul canatului
- opțional, contra cost, panouri de extensie a tocului și coroană și pilaștri p.ag. 155-157
- posibilitatea scurtării canatului pe cont propriu, detalii la pag. 153

FERONERIE

- trei balamale argintii cu 2 bolțuri, reglabile pe orizontală în canatul fălțuit sau, contra cost, negre
- două balamale (a treia contra cost) ascunse în canatul nefălțuit și două balamale în foaia de ușă reversibilă (a treia contra cost), vopsite în culoare argintie (opțional contra cost în culoare neagră, aurie sau albă); balamalele sunt livrate și evaluate împreună cu tocul
- încuietore clichet-rigla în canatul fălțuit și magnetică (opțional clichet-rigla) în canatul nefălțuit și reversibil, pentru cheie, butuc patentat, economic sau cu blocare în culoare argintie (contra cost neagră); opțional contra cost încuietore magnetică în culoare neagră, aurie sau albă

MONTARE GEAM

- standard sticlă securizată mată sau transparentă 4 mm și contra cost sticlă laminată VSG 221 mată sau neagră sigură, netedă pe ambele părți sau sticlă decorativă securizată 4 mm relief și point **NOUȚATE** (sticlă relief și point pe o parte netedă)
- posibilitatea de a schimba partea de montare geam pe REVERS (AVERS montare geam standard), pag. 154

SOLUȚII DISPONIBILE (pag. 158-169)



LĂȚIMI DE CANAT DISPONIBILE **NOUȚATE**



COSTURI SUPLIMENTARE

găurire transversală din fabrică pentru clanțe (așa-numite împărțite) comandate împreună cu canatul

canat reversibil⁹⁾ **NOUȚATE**

scurtare de recuperare standard sau mini, decupaj de ventilație standard sau mini (pag. 153)

manșoane plastic imitație de lemn (4 buc.)

manșoane metalice rotunde și pătrate (4 buc.); finisare: nichel periat, patină, albe și negre

grila de ventilație (doar pentru canaturi cu lățimi: 80, 90, 100)

canat fălțuit și nefălțuit „100”

sticlă laminată VSG 221, sticlă sigură, netedă pe ambele părți sau sticlă decorativă

capace metalice pentru balamale la canatul fălțuit (culoare: nichel periat, patină, crom lucios, alamă lucioasă, alb și negru)

schimbare pe balamale, placă de prindere și încuietore de culoare neagră pentru canaturi fălțuite

garnitura de etanșare podea

schimbare pe încuietore magnetică de culoare neagră, albă sau aurie pentru canaturi nefălțuite

schimbare pe balamale și plăcuță de prindere în culoare neagră, albă sau aurie pentru canaturi nefălțuite

rame verticale din lemn lipit⁴⁾

standard PL2112⁸⁾ (nu este disponibil pentru ușile reversibile) +15% la prețul canatului înainte de costuri suplimentare



AMARYLIS

CANATURI DE UȘI INTERIOARE CU RAME STILE FĂLȚUIȚE, NEFĂLȚUIȚE ȘI REVERSIBILE



AMARYLIS 2 în decor PIATRĂ GRI ST CPL, cu geam decorativ relief, cu mâner BELLA SLIM alama lucioasă, cu coroană decorativă și pilaștri⁷⁾



AMARYLIS 1



AMARYLIS 2



AMARYLIS 3



AMARYLIS 4



AMARYLIS 5



AMARYLIS 6



AMARYLIS 7



AMARYLIS 8



AMARYLIS 9



Șpros dublu adeziv lățime 25 mm
în culoarea canatului sau negru

AMARYLIS 3 în decor STEJAR NATUR PREMIUM, cu mâner BELLA SLIM negru mat



GREKO



PREMIUM



CPL

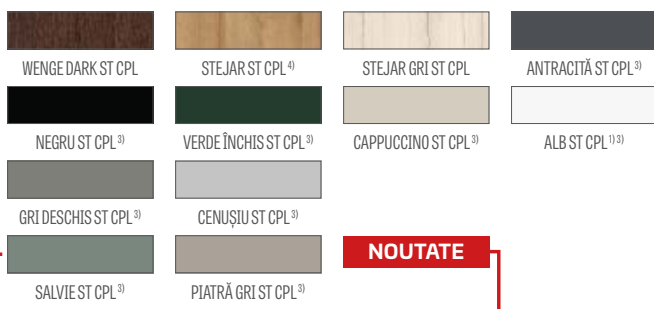

Rame din lemn lipit 4)

1) furnir alb neted care imită suprafața vopsită

3) strat special **AntiFinger** care reduce murdăria și urmele de amprente

4) rame verticale din lemn stratificat lipit, acoperite cu plăci HDF și MDF disponibile contra cost pentru decoruri ALB PREMIUM, STEJAR NATUR PREMIUM, FRASIN GRAFIT PREMIUM, ARȚAR GRI PREMIUM, STEJAR ST CPL. Rame nu sunt disponibili pentru ușile reversibile.

5) doar pentru canaturi nefălțuite și reversibile

7) coroană decorativă împreună cu pilaștri contra cost, pag. 155

8) indisponibil pentru decoruri GREKO

9) disponibil doar pentru următoarele decoruri: ALB PREMIUM, STEJAR NATUR PREMIUM, ALB ST CPL, CAPPUCCINO ST CPL, STEJAR ST CPL

STRUCTURĂ

- canat fălțuit, reversibil 9) **NOUTATE** sau nefălțuit realizat în tehnologie cu rame stile
- rame verticale și orizontale din MDF acoperite cu decor GREKO, PREMIUM, ST CPL sau ST CPL cu strat AntiFinger
- rame verticale din lemn stratificat lipit, acoperite cu plăci HDF și MDF 4)
- șpros dublu aplicat pe sticlă, cu lățime de 25 mm și înălțime corespunzătoare: vertical 12 mm și orizontal 8 mm
- opțional posibilitatea de a schimba decorul șprosului în culoarea NEGRU ST CPL, indiferent de decorul canatului
- opțional, contra cost, panouri de extensie a tocului și coroană și pilaștri p.ag. 155-157
- posibilitatea scurtării canatului pe cont propriu, detalii la pag. 153

FERONERIE

- trei balamale argintii cu 2 bolțuri, reglabile pe orizontală în canatul fălțuit sau, contra cost, negre
- două balamale (a treia contra cost) ascunse în canatul nefălțuit și două balamale în foaia de ușă reversibilă (a treia contra cost), vopsite în culoare argintie (opțional contra cost în culoare neagră, aurie sau albă); balamalele sunt livrate și evaluate împreună cu tocul
- încuietore clichet-riglă în canatul fălțuit și magnetică (opțional clichet-riglă) în canatul nefălțuit și reversibil, pentru cheie, butuc patentat, economic sau cu blocare în culoare argintie (contra cost neagră); opțional contra cost încuietore magnetică în culoare neagră, aurie sau albă

MONTARE GEAM

- standard sticlă securizată mată sau transparentă 4 mm și contra cost suplimentar sticlă laminată VSG 221 mată sau neagră sigură, netedă pe ambele părți sau sticlă decorativă securizată 4 mm relief și point **NOUTATE** (sticlă relief și point pe o parte netedă)
- posibilitatea de a schimba partea de montare geam pe REVERS (AVERS montare geam standard), pag. 154

SOLUȚII DISPONIBILE (pag. 158-169)



LĂȚIMI DE CANAT DISPONIBILE **NOUTATE**



COSTURI SUPLIMENTARE

găurire transversală din fabrică pentru clanțe (așa-numite împărțite) comandate împreună cu canatul

canat reversibil 9) **NOUTATE**

sticlă laminată VSG 221, sticlă sigură, netedă pe ambele părți sau sticlă decorativă

scurtare de recuperare standard sau mini, decupaj de ventilație standard sau mini (pag. 153)

manșoane plastic imitație de lemn (4 buc.)

manșoane metalice rotunde și pătrate (4 buc.); finisare: nichel periat, patină, albe și negre

grila de ventilație (doar pentru canaturi cu lățimi: 80, 90, 100)

canat fălțuit și nefălțuit „100”

capace metalice pentru balamale la canatul fălțuit (culoare: nichel periat, patină, crom lucios, alamă lucioasă, alb și negru)

schimbare pe balamale, placă de prindere și încuietore de culoare neagră pentru canaturi fălțuite

garnitura de etanșare podea

schimbare pe încuietore magnetică de culoare neagră, albă sau aurie pentru canaturi nefălțuite

schimbare pe balamale și placă de prindere de culoare neagră, albă sau aurie pentru canaturi nefălțuite

rame verticale din lemn lipit 4)

standard PL2112 3) (nu este disponibil pentru ușile reversibile) +15% la prețul canatului înainte de costuri suplimentare



MISKANT

CANATURI DE UȘI INTERIOARE CU RAME STILE FĂLȚUITE, NEFĂLȚUITE ȘI REVERSIBILE



MISKANT 2 în decor STEJAR NATUR PREMIUM, cu toc în decor NEGRU ST CPL, cu mâner BELLA SLIM negru mat



MISKANT 1



MISKANT 2

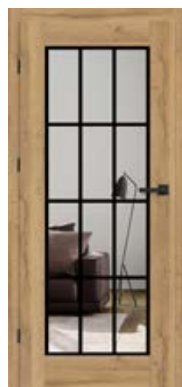

MISKANT 3



Linii negre cu lățimea de 18 mm vopsite prin tehnologia serigrafiei



MISKANT 4



MISKANT 5



MISKANT 6

MISKANT 3 în decor STEJAR NATUR PREMIUM, cu toc în decor NEGRU ST CPL, cu mâner CUBE negru mat

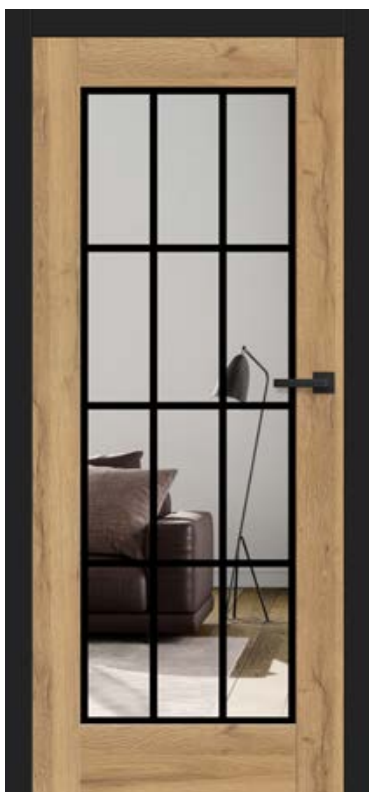

GREKO



PREMIUM



CPL



Rame din lemn lipit 4)

1) furnir alb neted care imită suprafața vopsită

3) strat special **AntiFinger** care reduce murdăria și urmele de amprente

4) rame verticale din lemn stratificat lipit, acoperite cu plăci HDF și MDF disponibile contra cost pentru decoruri ALB PREMIUM, STEJAR NATUR PREMIUM, FRASIN GRAFIT PREMIUM, ARȚAR GRI PREMIUM, STEJAR ST CPL. Rame nu sunt disponibili pentru ușile reversibile.

5) doar pentru canaturi nefălțuite și reversibile

6) disponibil doar pentru următoarele decoruri: ALB PREMIUM, STEJAR NATUR PREMIUM, ALB ST CPL, CAPPUCCINO ST CPL, STEJAR ST CPL

STRUCTURĂ

- canat fălțuit, reversibil 6) **NOUȚATE** sau nefălțuit realizat în tehnologie cu rame stile
- rame verticale și orizontale din MDF acoperite cu furnir GREKO, PREMIUM, ST CPL sau ST CPL cu strat AntiFinger
- rame verticale din lemn stratificat lipit, acoperite cu plăci HDF și MDF 4)
- opțional, contra cost, panouri de extensie a tocului și coroană și pilaștri p.ag. 155-157
- posibilitatea scurtării canatului pe cont propriu, detalii la pag. 153

FERONERIE

- trei balamale argintii cu 2 bolțuri, reglabile pe orizontală în canatul fălțuit sau, contra cost, negre
- două balamale (contra cost a treia) ascunse în canatul nefălțuit și două balamale în foaia de ușă reversibilă (a treia contra cost), vopsite în culoare argintie (opțional contra cost în culoare neagră, aurie sau albă); balamalele sunt livrate și evaluate împreună cu tocul
- încuietoare clichet-riglă în canatul fălțuit și magnetică (opțional clichet-riglă) în canatul nefălțuit și reversibil, pentru cheie, butuc patentat, economic sau cu blocare în culoare argintie (contra cost neagră); opțional contra cost încuietoare magnetică în culoare neagră, aurie sau albă

MONTARE GEAM

- sticlă securizată mată (MISKANT 2, 4, 6) sau transparentă (MISKANT 1, 3, 5) cu grosimea de 4 mm sau contra cost suplimentar sticlă laminată VSG transparentă cu aplicație interioară
- posibilitatea de a schimba partea de montare geam pe REVERS (AVERS montare geam standard), pag. 154
- linii negre cu lățimea (grosimea) de 18 mm vopsite prin tehnologia serigrafiei pe o parte a sticlei

SOLUȚII DISPONIBILE (pag. 158-169)



LĂȚIMI DE CANAT DISPONIBILE **NOUȚATE**

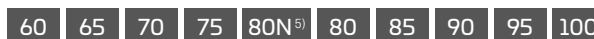

COSTURI SUPLIMENTARE

găurire transversală din fabrică pentru clanțe (așa-numite împărțite) comandate împreună cu canatul

canat reversibil 6) **NOUȚATE**

sticlă laminată VSG transparentă cu aplicație interioară în culoare neagră sau albă

scurtare de recuperare standard sau mini, decupaj de ventilație standard sau mini (pag. 153)

manșoane plastic imitație de lemn (4 buc.)

manșoane metalice rotunde și pătrate (4 buc.); finisare: nichel periat, patină, albe și negre

grila de ventilație (doar pentru canaturi cu lățimi: 80, 90, 100)

canat fălțuit și nefălțuit „100”

capace metalice pentru balamale la canatul fălțuit (culoare: nichel periat, patină, crom lucios, alamă lucioasă, alb și negru)

schimbare pe balamale, placă de prindere și încuietoare de culoare neagră pentru canaturi fălțuite

garnitura de etanșare podea

schimbare pe încuietoare magnetică de culoare neagră, albă sau aurie pentru canaturi nefălțuite

schimbare pe balamale și placă de prindere de culoare neagră, albă sau aurie pentru canaturi nefălțuite

rame verticale din lemn lipit 4)



MAGNOLIA

CANATURI DE UȘI INTERIOARE CU RAME STILE FĂLȚUITE, NEFĂLȚUITE ȘI REVERSIBILE



MAGNOLIA 1 în decor STEJAR PREMIUM, cu mâner TOPAZ inox



MAGNOLIA 1



MAGNOLIA 2



MAGNOLIA 3



MAGNOLIA 4



MAGNOLIA 5



MAGNOLIA 6



MAGNOLIA 7



MAGNOLIA 8

MAGNOLIA în decor STEJAR PREMIUM, cu mâner TOPAZ inox



STRUCTURĂ

- canat fălțuit, reversibil ⁷⁾ **NOUȚATE** sau nefălțuit realizat în tehnologie cu rame stile
- rame verticale și orizontale din MDF acoperite cu decor GREKO, PREMIUM, ST CPL sau ST CPL cu strat AntiFinger
- rame verticale din lemn stratificat lipit, acoperite cu plăci HDF și MDF ⁴⁾
- panouri din HDF cu grosimea de 4 mm acoperite cu furnir GREKO, CPL sau PREMIUM
- opțional, contra cost, panouri de extensie a tocului și coroană și pilaștri p.ag. 155-157
- posibilitatea scurtării canatului pe cont propriu, detalii la pag. 153

FERONERIE

- trei balamale argintii cu 2 bolțuri, reglabile pe orizontală în canatul fălțuit sau, contra cost, negre
- două balamale (a treia contra cost) ascunse în canatul nefălțuit și două balamale în foaia de ușă reversibilă (a treia contra cost), vopsite în culoare argintie (opțional contra cost în culoare neagră, aurie sau albă); balamalele sunt livrate și evaluate împreună cu tocul
- încuietoare clichet-riglă în canatul fălțuit și magnetică (opțional clichet-riglă) în canatul nefălțuit și reversibil, pentru cheie, butuc patentat, economic sau cu blocare în culoare argintie (contra cost neagră); opțional contra cost încuietoare magnetică în culoare neagră, aurie sau albă

MONTARE GEAM

- standard sticlă securizată mată sau transparentă 4 mm și contra cost sticlă laminată VSG 221 mată sau neagră sigură, netedă pe ambele părți
- posibilitatea de a schimba partea de montare geam pe REVERS (AVERS montare geam standard), pag. 154

SOLUȚII DISPONIBILE (pag. 158-169)

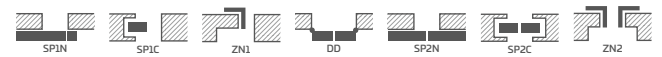

LĂȚIMI DE CANAT DISPONIBILE **NOUȚATE**

60 65 70 75 80N ⁵⁾ 80 85 90 95 100

GREKO



PREMIUM



CPL

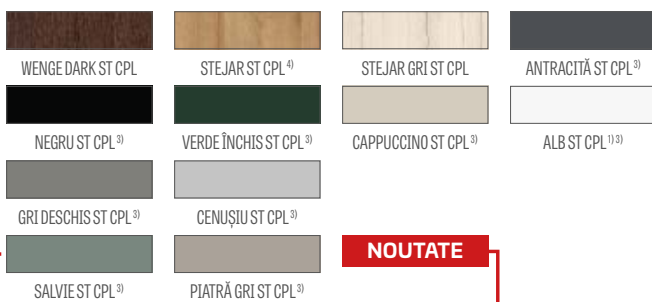

Rame din lemn lipit ⁴⁾

¹⁾ furnir alb neted care imită suprafața vopsită

³⁾ strat special **AntiFinger** care reduce murdăria și urmele de amprente

⁴⁾ rame verticale din lemn stratificat lipit, acoperite cu plăci HDF și MDF disponibile contra cost pentru decoruri ALB PREMIUM, STEJAR NATUR PREMIUM, FRASIN GRAFIT PREMIUM, ARȚAR GRI PREMIUM, STEJAR ST CPL. Rame nu sunt disponibili pentru ușile reversibile.

⁵⁾ doar pentru canaturi nefălțuite și reversibile

⁶⁾ indisponibil pentru decorurile GREKO

⁷⁾ disponibil doar pentru următoarele decoruri: ALB PREMIUM, STEJAR NATUR PREMIUM, ALB ST CPL, CAPPUCINO ST CPL, STEJAR ST CPL

COSTURI SUPLIMENTARE

găurire transversală din fabrică pentru clanțe (așa-numite împărțite) comandate împreună cu canatul

canat reversibil ⁷⁾ **NOUȚATE**

scurtare de recuperare standard sau mini, decupaj de ventilație standard sau mini (pag. 153)

manșoane plastic imitație de lemn (4 buc.)

manșoane metalice rotunde și pătrate (4 buc.); finisare: nichel periat, patină, albe și negre

grila de ventilație (doar pentru canaturi cu lățimi: 80, 90, 100)

canat fălțuit și nefălțuit „100”

sticlă laminată VSG 221, sticlă sigură, netedă pe ambele părți

capace metalice pentru balamale la canatul fălțuit (culoare: nichel periat, patină, crom lucios, alamă lucioasă, alb și negru)

schimbare pe balamale, placă de prindere și încuietoare de culoare neagră pentru canaturi fălțuite

garnitura de etanșare podea

schimbare pe încuietoare magnetică de culoare neagră, albă sau aurie pentru canaturi nefălțuite

schimbare pe balamale și placă de prindere de culoare neagră, albă sau aurie pentru canaturi nefălțuite

rame verticale din lemn lipit ⁴⁾

standard PL2112 ⁶⁾ (nu este disponibil pentru ușile reversibile) +15% la prețul canatului înainte de costuri suplimentare



BUDLEJA, POWOJNIK

CANATURI DE UȘI INTERIOARE CU RAME STILE FĂLȚUIȚE ȘI NEFĂLȚUIȚE



BUDLEJA 8 in decor NUC CLASSIC PREMIUM, cu mâner BELLA SLIM alamă lucioasă



BUDLEJA 1



BUDLEJA 2



BUDLEJA 4



BUDLEJA 6



BUDLEJA 8



POWOJNIK 1



POWOJNIK 2



POWOJNIK 3

BUDLEJA 1 în decor NUC CLASSIC PREMIUM, cu mâner BELLA SLIM alămă lucioasă



STRUCTURĂ

- canat fălțuit sau nefălțuit realizat în tehnologie cu rame stile
- rame verticale și orizontale din MDF acoperite cu folie PREMIUM, ST CPL sau ST CPL cu strat AntiFinger
- rame verticale din lemn stratificat lipit, acoperite cu plăci HDF și MDF⁴⁾
- panouri din placă HDF cu grosimea de 4 mm acoperite cu furnir CPL sau PREMIUM (POWOJNIK)
- traversă foarte lată, grosime 35 mm
- opțional, contra cost, panouri de extensie a tocului și coroană și pilaștri p.ag. 155-157
- posibilitatea scurtării canatului pe cont propriu, detalii la pag. 153

FERONERIE

- trei balamale argintii cu 2 bolțuri, reglabile pe orizontală în canatul fălțuit sau, contra cost, negre
- două balamale (a treia contra cost) ascunse în canatul nefălțuit vopsite în culoare argintie (opțional contra cost în culoare neagră, aurie sau albă); balamalele sunt livrate și evaluate împreună cu tocul
- încuietoare clichet-riglă în canatul fălțuit și magnetică (opțional clichet-riglă) în canatul nefălțuit pentru cheie, butuc patentat, economic sau cu blocare în culoare argintie (contra cost neagră); opțional contra cost încuietoare magnetică în culoare neagră, aurie sau albă

MONTARE GEAM

- standard sticlă securizată mată sau transparentă 4 mm și contra cost sticlă laminată VSG 221 mată sau neagră sigură, netedă pe ambele părți
- posibilitatea de a schimba partea de montare geam pe REVERS (AVERS montare geam standard), pag. 154

SOLUȚII DISPONIBILE (pag. 158-169)



LĂȚIMI DE CANAT DISPONIBILE NOUȚATE

60 65 70 75 80N⁵⁾ 80 85 90 95 100

PREMIUM



CPL

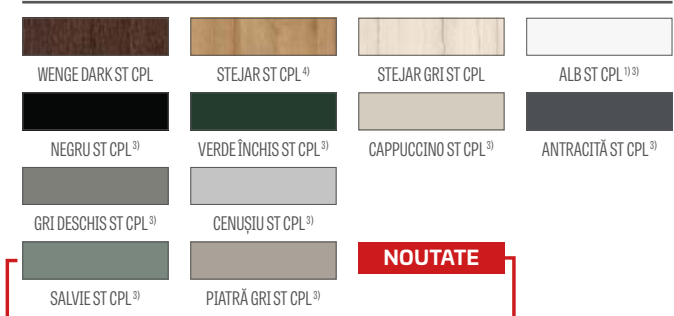

Rame din lemn lipit⁴⁾

COSTURI SUPLIMENTARE

găurire transversală din fabrică pentru clanțe (așa-numite împărțite) comandate împreună cu canatul

scurtare de recuperare standard sau mini, decupaj de ventilație standard sau mini (pag. 153)

mașoane plastic imitație de lemn (4 buc.)

mașoane metalice rotunde și pătrate (4 buc.); finisare: nichel periat, patină, albe și negre
grila de ventilație (doar pentru canaturi cu lățimi: 80, 90, 100)

canat fălțuit și nefălțuit „100”

sticlă laminată VSG 221, sticlă sigură, netedă pe ambele părți

capace metalice pentru balamale la canatul fălțuit
(culoare: nichel periat, patină, crom lucios, alămă lucioasă, alb și negru)

schimbare pe balamale, placă de prindere și încuietoare de culoare neagră pentru canaturi fălțuite

garnitura de etanșare podea

schimbare pe încuietoare magnetică de culoare neagră, albă sau aurie pentru canaturi nefălțuite

schimbare pe balamale și placă de prindere de culoare neagră, albă sau aurie pentru canaturi nefălțuite

rame verticale din lemn lipit⁴⁾

¹⁾ furnir alb neted care imită suprafața vopsită

³⁾ strat special **AntiFinger** care reduce murdăria și urmele de amprente

⁴⁾ rame verticale din lemn stratificat lipit, acoperite cu plăci HDF și MDF disponibile contra cost pentru decoruri ALB PREMIUM, STEJAR NATUR PREMIUM, FRASIN GRAFIT PREMIUM, ARȚAR GRI PREMIUM, STEJAR ST CPL

⁵⁾ doar pentru canaturi nefălțuite



LUKRECJA

CANATURI DE UȘI INTERIOARE CU RAME STILE FĂLȚUITE, NEFĂLȚUITE ȘI REVERSIBILE



LUKRECJA 1 în decor STEJAR NATUR PREMIUM, cu geam transparent, cu mâner BELLA SLIM alamă lucioasă



LUKRECJA 1



LUKRECJA 2



LUKRECJA 3



LUKRECJA 4



LUKRECJA 5



LUKRECJA 6



LUKRECJA 7



LUKRECJA 8



LUKRECJA 9



Șpros dublu adeziv lățime 25 mm
în culoarea canatului sau negru

LUKRECJA 1 în decor STEJAR ST CPL, cu mâner BELLA SLIM alamă lucioasă



STRUCTURĂ

- canat fălțuit, reversibil ⁶⁾ **NOUȚATE** sau nefălțuit realizat în tehnologie cu rame stile
- rame verticale și orizontale din MDF acoperite cu folie PREMIUM, ST CPL sau ST CPL cu strat AntiFinger
- rame verticale din lemn stratificat lipit, acoperite cu plăci HDF și MDF ⁴⁾
- șpros dublu adeziv aplicat pe sticlă, cu lățimea de 25 mm și înălțimea de 12 mm
- opțional posibilitatea de a schimba decorul șprosului în culoarea NEGRU ST CPL, indiferent de decorul canatului
- opțional, contra cost, panouri de extensie a tocului și coroană și pilăstri p.ag. 155-157
- posibilitatea scurtării canatului pe cont propriu, detalii la pag. 153

FERONERIE

- trei balamale argintii cu 2 bolțuri, reglabile pe orizontală în canatul fălțuit sau, contra cost, negre
- două balamale (a treia contra cost) ascunse în canatul nefălțuit și două balamale în foaia de ușă reversibilă (a treia contra cost), vopsite în culoare argintie (opțional contra cost în culoare neagră, aurie sau albă); balamalele sunt livrate și evaluate împreună cu tocul
- încuietoare clichet-riglă în canatul fălțuit și magnetică (opțional clichet-riglă) în canatul nefălțuit și reversibil, pentru cheie, butuc patentat, economic sau cu blocare în culoare argintie (contra cost neagră); opțional contra cost încuietoare magnetică în culoare neagră, aurie sau albă

MONTARE GEAM

- standard sticlă securizată mată sau transparentă 4 mm și contra cost sticlă laminată VSG 221 mată sau neagră sigură, netedă pe ambele părți
- posibilitatea de a schimba partea de montare geam pe REVERS (AVERS montare geam standard), pag. 154

SOLUȚII DISPONIBILE (pag. 158-169)



LĂȚIMI DE CANAT DISPONIBILE **NOUȚATE**

60 65 70 75 80N ⁵⁾ 80 85 90 95 100

COSTURI SUPLIMENTARE

găurire transversală din fabrică pentru clanțe (așa-numite împărțite) comandate împreună cu canatul

canat reversibil ⁶⁾ **NOUȚATE**

sticlă laminată VSG 221, sticlă sigură, netedă pe ambele părți

scurtare de recuperare standard sau mini, decupaj de ventilație standard sau mini (pag. 153)

manșoane plastic imitație de lemn (4 buc.)

manșoane metalice rotunde și pătrate (4 buc.); finisare: nichel periat, patină, albe și negre

grila de ventilație (doar pentru canaturi cu lățimi: 80, 90, 100)

canat fălțuit și nefălțuit „100”

capace metalice pentru balamale la canatul fălțuit (culoare: nichel periat, patină, crom lucios, alamă lucioasă, alb și negru)

schimbare pe balamale, placă de prindere și încuietoare de culoare neagră pentru canaturi fălțuite

garnitura de etanșare podea

schimbare pe încuietoare magnetică de culoare neagră, albă sau aurie pentru canaturi nefălțuite

schimbare pe balamale și placă de prindere de culoare neagră, albă sau aurie pentru canaturi nefălțuite

rame verticale din lemn lipit ⁴⁾

standard PL2112 (nu este disponibil pentru ușile reversibile) +15% la prețul canatului înainte de costuri suplimentare

PREMIUM



CPL



Rame din lemn lipit ⁴⁾

¹⁾ furnir alb neted care imită suprafața vopsită

²⁾ strat special **AntiFinger** care reduce murdăria și urmele de amprente

⁴⁾ rame verticale din lemn stratificat lipit, acoperite cu plăci HDF și MDF disponibile contra cost pentru decoruri ALB PREMIUM, STEJAR NATUR PREMIUM, FRASIN GRAFIT PREMIUM, ARȚAR GRI PREMIUM, STEJAR ST CPL. Rame nu sunt disponibili pentru ușile reversibile.

⁵⁾ doar pentru canaturi nefălțuite și reversibile

⁶⁾ disponibil doar pentru următoarele decoruri: ALB PREMIUM, STEJAR NATUR PREMIUM, ALB ST CPL, CAPPUCCINO ST CPL, STEJAR ST CPL



EPIMEDIUM

CANATURI DE UȘI INTERIOARE CU RAME STILE FĂLȚUIȚE, NEFĂLȚUIȚE ȘI REVERSIBILE



EPIMEDIUM 6 în decor CENUȘIU ST CPL, cu geam VSG negru, cu mâner QUANTA FIT negru mat

LĂȚIME 80



EPIMEDIUM 1^{*)}



EPIMEDIUM 2^{*)}



EPIMEDIUM 3^{*)}



EPIMEDIUM 4^{*)}



EPIMEDIUM 6^{*)}

LĂȚIME 70



EPIMEDIUM 1^{*)}



EPIMEDIUM 2^{*)}



EPIMEDIUM 3^{*)}



EPIMEDIUM 4^{*)}



EPIMEDIUM 6^{*)}

^{*)} Fotografii prezentate ale ușilor EPIMEDIUM se referă exclusiv la lățimea canatului „80” și „70”. Pentru celelalte lățimi apar de asemenea diferențe semnificative în proporțiile sticlei față de traversele verticale, care pot influența alegerea produsului de către client. Graficele care prezintă diferitele lățimi se găsesc pe site-ul www.erkado.pl

EPI-MEDIUM 6 în decor CENUȘIU ST CPL, cu mâner QUANTA FIT negru mat, cu geam VSG negru



GREKO



PREMIUM

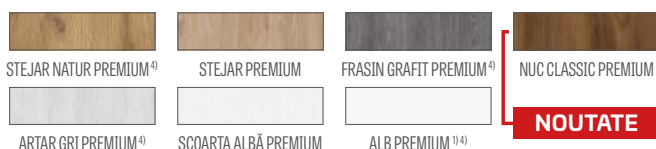

CPL

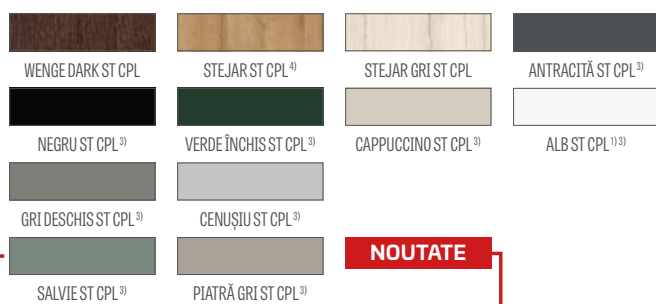

Rame din lemn lipit 4)

1) furnir alb neted care imită suprafața vopsită

3) strat special **AntiFinger** care reduce murdăria și urmele de amprente

4) rame verticale din lemn stratificat lipit, acoperite cu plăci HDF și MDF disponibile contra cost pentru decoruri ALB PREMIUM, STEJAR NATUR PREMIUM, FRASIN GRAFIT PREMIUM, ARȚAR GRI PREMIUM, STEJAR ST CPL. Rame nu sunt disponibili pentru ușile reversibile.

5) doar pentru canaturi nefălțuite și reversibile

6) disponibil doar pentru următoarele decoruri: ALB PREMIUM, STEJAR NATUR PREMIUM, ALB ST CPL, CAPPUCCINO ST CPL, STEJAR ST CPL

STRUCTURĂ

- canat fălțuit, reversibil 6) **NOUTATE** sau nefălțuit realizat în tehnologie cu rame stile
- rame verticale și orizontale din MDF acoperite cu decor GREKO, PREMIUM, ST CPL sau ST CPL cu strat AntiFinger
- rame verticale din lemn stratificat lipit, acoperite cu plăci HDF și MDF 4)
- panouri din HDF cu grosimea de 4 mm acoperite cu furnir GREKO, CPL sau PREMIUM
- traversă îngustă longitudinală, grosime 22 mm
- opțional, contra cost, panouri de extensie a tocului și coroană și pilaștri p.ag. 155-157
- posibilitatea scurtării canatului pe cont propriu, detalii la pag. 153

FERONERIE

- trei balamale argintii cu 2 bolturi, reglabile pe orizontală în canatul fălțuit sau, contra cost, negre
- două balamale (a treia contra cost) ascunse în canatul nefălțuit și două balamale în foaia de ușă reversibilă (a treia contra cost), vopsite în culoare argintie (opțional contra cost în culoare neagră, aurie sau albă); balamalele sunt livrate și evaluate împreună cu tocul
- încuietoare clichet-rigla în canatul fălțuit și magnetică (opțional clichet-rigla) în canatul nefălțuit și reversibil, pentru cheie, butuc patentat, economic sau cu blocare în culoare argintie (contra cost neagră); opțional contra cost încuietoare magnetică în culoare neagră, aurie sau albă

MONTARE GEAM

- standard sticlă securizată mată sau transparentă 4 mm și, contra cost suplimentar, sticlă laminată VSG 221 mată sau neagră de siguranță, netedă pe ambele părți
- posibilitatea de a schimba partea de montare geam pe REVERS (AVERS montare geam standard), pag. 154
- lățimea variabilă a sticlei, în funcție de lățimea canatului. Vezi www.erkado.pl

SOLUȚII DISPONIBILE (pag. 158-169)



LĂȚIMI DE CANAT DISPONIBILE



COSTURI SUPLIMENTARE

găurire transversală din fabrică pentru clanțe (așa-numite împărțite) comandate împreună cu canatul

canat reversibil 6) **NOUTATE**

scurtare de recuperare standard sau mini, decupaj de ventilație standard sau mini (pag. 153)

manșoane plastic imitație de lemn (4 buc.)

manșoane metalice rotunde și pătrate (4 buc.); finisare: nichel periat, patină, albe și negre

grila de ventilație (doar pentru canaturi cu lățimi: 80, 90, 100)

canat fălțuit și nefălțuit „100”

sticlă laminată VSG 221, sticlă sigură, netedă pe ambele părți

capace metalice pentru balamale la canatul fălțuit (culoare: nichel periat, patină, crom lucios, alamă lucioasă, alb și negru)

schimbare pe balamale, placă de prindere și încuietoare de culoare neagră pentru canaturi fălțuite

garnitura de etanșare podea

schimbare pe încuietoare magnetică de culoare neagră, albă sau aurie pentru canaturi nefălțuite

schimbare pe balamale și placă de prindere de culoare neagră, albă sau aurie pentru canaturi nefălțuite

rame verticale din lemn lipit 4)



ARALIA NOLINA EWODIA

CANATURI DE UȘI INTERIOARE CU RAME STILE FĂLȚUIȚE, NEFĂLȚUIȚE ȘI REVERSIBILE



NOLINA 1 în decor SCOARȚA ALBĂ PREMIUM, cu mâner RUMBA antibacterian negru mat



ARALIA 1²⁾



NOLINA 1



EWODIA 1²⁾



EWODIA 2²⁾



EWODIA 4²⁾

NOLINA 1 în decor SCOARȚA ALBĂ PREMIUM, cu mâner TOPAZ inox



PREMIUM



Rame din lemn lipit²⁾

STRUCTURĂ

- canat fălțuit, reversibil⁴⁾ **NOUATE** sau nefălțuit realizat în tehnologie cu rame stile
- rame verticale și orizontale din placă MDF acoperite cu furnir PREMIUM
- rame verticale din lemn stratificat lipit, acoperite cu plăci HDF și MDF²⁾
- panouri din placă HDF cu grosimea de 16 mm acoperite cu furnir PREMIUM (fibra verticală)
- opțional, contra cost, panouri de extensie a tocului și coroană și pilaștri p.ag. 155-157
- posibilitatea scurtării canatului pe cont propriu, detalii la pag. 153

FERONERIE

- trei balamale argintii cu 2 bolțuri, reglabile pe orizontală în canatul fălțuit sau, contra cost, negre
- două balamale (a treia contra cost) ascunse în canatul nefălțuit și două balamale în foaia de ușă reversibilă (a treia contra cost), vopsite în culoare argintie (opțional contra cost în culoare neagră, aurie sau albă); balamalele sunt livrate și evaluate împreună cu tocul
- încuietoare clichet-riglă în canatul fălțuit și magnetică (opțional clichet-riglă) în canatul nefălțuit și reversibil, pentru cheie, butuc patentat, economic sau cu blocare în culoare argintie (contra cost neagră); opțional contra cost încuietoare magnetică în culoare neagră, aurie sau albă

MONTARE GEAM

- sticlă decormat mată 4 mm sau, contra cost suplimentar, sticlă laminată VSG 221 mată sau neagră de siguranță, netedă pe ambele părți
- posibilitatea de a schimba partea de montare geam pe REVERS (AVERS montare geam standard), pag. 154

SOLUȚII DISPONIBILE (pag. 158-169)



LĂȚIMI DE CANAT DISPONIBILE

60 70 80N³⁾ 80 90 100

COSTURI SUPLIMENTARE

găurire transversală din fabrică pentru clanțe (așa-numite împărțite) comandate împreună cu canatul

canat reversibil⁴⁾ **NOUATE**

scurtare de recuperare standard sau mini, decupaj de ventilație standard sau mini (pag. 153)

manșoane plastic imitație de lemn (4 buc.)

manșoane metalice rotunde și pătrate (4 buc.); finisare: nichel periat, patină, albe și negre
grila de ventilație (doar pentru canaturi cu lățimi: 80, 90, 100)

canat fălțuit și nefălțuit „100”

sticlă laminată VSG 221, sticlă sigură, netedă pe ambele părți

capace metalice pentru balamale la canatul fălțuit
(culoare: nichel periat, patină, crom lucios, alamă lucioasă, alb și negru)

schimbare pe balamale, placă de prindere și încuietoare de culoare neagră pentru canaturi fălțuite

garnitura de etanșare podea

schimbare pe încuietoare magnetică de culoare neagră, albă sau aurie pentru canaturi nefălțuite

schimbare pe balamale și placă de prindere de culoare neagră, albă sau aurie pentru canaturi nefălțuite

rame verticale din lemn lipit²⁾

²⁾ rame verticale din lemn stratificat lipit, acoperite cu plăci HDF și MDF disponibile contra cost suplimentar în modelele ARALIA 1, EWODIA 1, 2, 4 pentru decorurile STEJAR NATUR PREMIUM, FRASIN GRAFIT PREMIUM, ARȚAR GRI PREMIUM. Rame nu sunt disponibili pentru ușile reversibile.

³⁾ doar pentru canaturi nefălțuite și reversibile

⁴⁾ disponibil doar pentru următoarele decoruri: STEJAR NATUR PREMIUM



JUKA

CANATURI DE UȘI INTERIOARE CU RAME STILE FĂLȚUIȚE, NEFĂLȚUIȚE ȘI REVERSIBILE



JUKA 3 în decor STEJAR ST CPL, cu mâner TOPAZ inox



JUKA 1



JUKA 2



JUKA 3



JUKA 4



JUKA 5



JUKA 6



JUKA 7



JUKA 8

JUKKA 1 în decor SALVIE ST CPL, cu mâner BELLA SLIM alama lucioasă



GREKO



PREMIUM



CPL

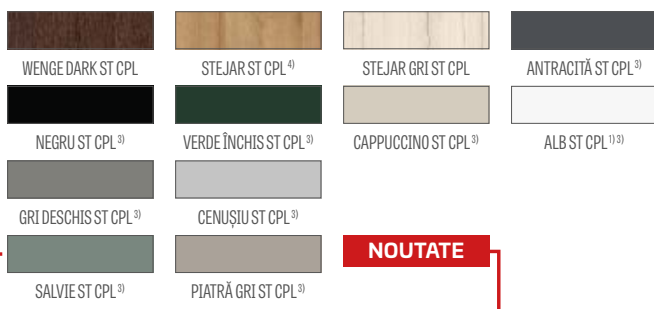

Rame din lemn lipit ⁴⁾

¹⁾ furnir alb neted care imită suprafața vopsită

³⁾ strat special **AntiFinger** care reduce murdăria și urmele de amprente

⁴⁾ rame verticale din lemn stratificat lipit, acoperite cu plăci HDF și MDF disponibile contra cost pentru decoruri ALB PREMIUM, STEJAR NATUR PREMIUM, FRASIN GRAFIT PREMIUM, ARȚAR GRI PREMIUM, STEJAR ST CPL. Rame nu sunt disponibili pentru ușile reversibile.

⁵⁾ doar pentru canaturi nefălțuite și reversibile

⁶⁾ disponibil doar pentru următoarele decoruri: ALB PREMIUM, STEJAR NATUR PREMIUM, ALB ST CPL, CAPPUCCINO ST CPL, STEJAR ST CPL

STRUCTURĂ

- canat fălțuit, reversibil ⁶⁾ **NOUTATE** sau nefălțuit realizat în tehnologie cu rame stile
- rame verticale și orizontale din MDF acoperite cu decor GREKO, PREMIUM, ST CPL sau ST CPL cu strat AntiFinger
- rame verticale din lemn stratificat lipit, acoperite cu plăci HDF și MDF ⁴⁾
- panouri din HDF cu grosimea de 4 mm acoperite cu furnir GREKO, CPL sau PREMIUM
- opțional, contra cost, panouri de extensie a tocului și coroană și pilaștri p.ag. 155-157
- posibilitatea scurtării canatului pe cont propriu, detalii la pag. 153

FERONERIE

- trei balamale argintii cu 2 bolțuri, reglabile pe orizontală în canatul fălțuit sau, contra cost, negre
- două balamale (a treia contra cost) ascunse în canatul nefălțuit și două balamale în foaia de ușă reversibilă (a treia contra cost), vopsite în culoare argintie (opțional contra cost în culoare neagră, aurie sau albă); balamalele sunt livrate și evaluate împreună cu tocul
- încuietoare clichet-riglă în canatul fălțuit și magnetică (opțional clichet-riglă) în canatul nefălțuit și reversibil, pentru cheie, butuc patentat, economic sau cu blocare în culoare argintie (contra cost neagră); opțional contra cost încuietoare magnetică în culoare neagră, aurie sau albă

MONTARE GEAM

- standard sticlă securizată mată sau transparentă 4 mm și contra cost sticlă laminată VSG 221 mată sau neagră sigură, netedă pe ambele părți
- posibilitatea de a schimba partea de montare geam pe REVERS (AVERS montare geam standard), pag. 154

SOLUȚII DISPONIBILE (pag. 158-169)



LĂȚIMI DE CANAT DISPONIBILE **NOUTATE**



COSTURI SUPLIMENTARE

găurire transversală din fabrică pentru clanțe (așa-numite împărțite) comandate împreună cu canatul

canat reversibil ⁶⁾ **NOUTATE**

scurtare de recuperare standard sau mini, decupaj de ventilație standard sau mini (pag. 153)

manșoane plastic imitație de lemn (4 buc.)

manșoane metalice rotunde și pătrate (4 buc.); finisare: nichel periat, patină, alb și negru
grila de ventilație (doar pentru canaturi cu lățimi: 80, 90, 100)

canat fălțuit și nefălțuit „100”

sticlă laminată VSG 221, sticlă sigură, netedă pe ambele părți

capace metalice pentru balamale la canatul fălțuit (culoare: nichel periat, patină, crom lucios, alamă lucioasă, alb și negru)

schimbare pe balamale, placă de prindere și încuietoare de culoare neagră pentru canaturi fălțuite

garnitura de etanșare podea

schimbare pe încuietoare magnetică de culoare neagră, albă sau aurie pentru canaturi nefălțuite

schimbare pe balamale și placă de prindere de culoare neagră, albă sau aurie pentru canaturi nefălțuite

rame verticale din lemn lipit ⁴⁾



FORSYCJA

CANATURI DE UȘI INTERIOARE CU RAME STILE FĂLȚUIȚE, NEFĂLȚUIȚE ȘI REVERSIBILE



FORSYCJA 1 în decor ALB GREKO, cu mâner BELLA SLIM negru mat



FORSYCJA 1



FORSYCJA 2



FORSYCJA 3



FORSYCJA 4



FORSYCJA 5



FORSYCJA 6



FORSYCJA 7



FORSYCJA 8

FORSYCUJA 4 în decor ALB GREKO, cu mâner CUBE negru mat



STRUCTURĂ

- canat fălțuit, reversibil⁶⁾ **NOUȚATE** sau nefălțuit realizat în tehnologie cu rame stile
- rame verticale și orizontale din MDF acoperite cu decor GREKO, PREMIUM, ST CPL sau ST CPL cu strat AntiFinger
- rame verticale din lemn stratificat lipit, acoperite cu plăci HDF și MDF⁴⁾
- panouri din HDF cu grosimea de 4 mm acoperite cu furnir GREKO, CPL sau PREMIUM
- opțional, contra cost, panouri de extensie a tocului și coroană și pilaștri p.ag. 155-157
- posibilitatea scurtării canatului pe cont propriu, detalii la pag. 153

FERONERIE

- trei balamale argintii cu 2 bolțuri, reglabile pe orizontală în canatul fălțuit sau, contra cost, negre
- două balamale (a treia contra cost) ascunse în canatul nefălțuit și două balamale în foaia de ușă reversibilă (a treia contra cost), vopsite în culoare argintie (opțional contra cost în culoare neagră, aurie sau albă); balamalele sunt livrate și evaluate împreună cu tocul
- încuietoare clichet-riglă în canatul fălțuit și magnetică (opțional clichet-riglă) în canatul nefălțuit și reversibil, pentru cheie, butuc patentat, economic sau cu blocare în culoare argintie (contra cost neagră); opțional contra cost încuietoare magnetică în culoare neagră, aurie sau albă

MONTARE GEAM

- standard sticlă securizată mată sau transparentă 4 mm și contra cost sticlă laminată VSG 221 mată sau neagră sigură, netedă pe ambele părți
- posibilitatea de a schimba partea de montare geam pe REVERS (AVERS montare geam standard), pag. 154

SOLUȚII DISPONIBILE (pag. 158-169)



LĂȚIMI DE CANAT DISPONIBILE **NOUȚATE**

60 65 70 75 80N⁵⁾ 80 85 90 95 100

GREKO



PREMIUM



CPL

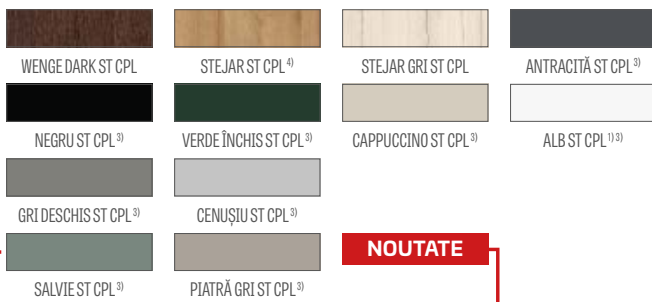

Rame din lemn lipit⁴⁾

¹⁾ furnir alb neted care imită suprafața vopsită

³⁾ strat special **AntiFinger** care reduce murdăria și urmele de amprente

⁴⁾ rame verticale din lemn stratificat lipit, acoperite cu plăci HDF și MDF disponibile contra cost pentru decoruri ALB PREMIUM, STEJAR NATUR PREMIUM, FRASIN GRAFIT PREMIUM, ARȚAR GRI PREMIUM, STEJAR ST CPL. Rame nu sunt disponibili pentru ușile reversibile.

⁵⁾ doar pentru canaturi nefălțuite și reversibile

⁶⁾ disponibil doar pentru următoarele decoruri: ALB PREMIUM, STEJAR NATUR PREMIUM, ALB ST CPL, CAPPUCCINO ST CPL, STEJAR ST CPL

COSTURI SUPLIMENTARE

găurire transversală din fabrică pentru clanțe (așa-numite împărțite) comandate împreună cu canatul

canat reversibil⁶⁾ **NOUȚATE**

scurtare de recuperare standard sau mini, decupaj de ventilație standard sau mini (pag. 153)

manșoane plastic imitație de lemn (4 buc.)

manșoane metalice rotunde și pătrate (4 buc.); finisare: nichel periat, patină, albe și negre

grila de ventilație (doar pentru canaturi cu lățimi: 80, 90, 100)

canat fălțuit și nefălțuit „100”

sticlă laminată VSG 221, sticlă sigură, netedă pe ambele părți

capace metalice pentru balamale la canatul fălțuit (culoare: nichel periat, patină, crom lucios, alamă lucioasă, alb și negru)

schimbare pe balamale, placă de prindere și încuietoare de culoare neagră pentru canaturi fălțuite

garnitura de etanșare podea

schimbare pe încuietoare magnetică de culoare neagră, albă sau aurie pentru canaturi nefălțuite

schimbare pe balamale și placă de prindere de culoare neagră, albă sau aurie pentru canaturi nefălțuite

rame verticale din lemn lipit⁴⁾



LAWENDA

CANATURI DE UȘI INTERIOARE CU RAME STILE FĂLȚUIȚE, NEFĂLȚUIȚE ȘI REVERSIBILE



LAWENDA 7 în decor STEJAR GREKO, cu mâner DECO



LAWENDA 1



LAWENDA 2



LAWENDA 3



LAWENDA 4



LAWENDA 5



LAWENDA 6



LAWENDA 7



LAWENDA 8



LAWENDA 9

LAVENDA 1 în decor STEJAR GREKO, cu mâner DECO



STRUCTURĂ

- canat fălțuit, reversibil ⁶⁾ **NOUȚATE** sau nefălțuit realizat în tehnologie cu rame stile
- rame verticale și orizontale din MDF acoperite cu decor GREKO, PREMIUM, ST CPL sau ST CPL cu strat AntiFinger
- rame verticale din lemn stratificat lipit, acoperite cu plăci HDF și MDF ⁴⁾
- panouri din HDF cu grosimea de 4 mm acoperite cu furnir GREKO, CPL sau PREMIUM
- opțional, contra cost, panouri de extensie a tocului și coroană și pilaștri p.ag. 155-157
- posibilitatea scurtării canatului pe cont propriu, detalii la pag. 153

FERONERIE

- trei balamale argintii cu 2 bolțuri, reglabile pe orizontală în canatul fălțuit sau, contra cost, negre
- două balamale (a treia contra cost) ascunse în canatul nefălțuit și două balamale în foaia de ușă reversibilă (a treia contra cost), vopsite în culoare argintie (opțional contra cost în culoare neagră, aurie sau albă); balamalele sunt livrate și evaluate împreună cu tocul
- încuietoare clichet-riglă în canatul fălțuit și magnetică (opțional clichet-riglă) în canatul nefălțuit și reversibil, pentru cheie, butuc patentat, economic sau cu blocare în culoare argintie (contra cost neagră); opțional contra cost încuietoare magnetică în culoare neagră, aurie sau albă

MONTARE GEAM

- standard sticlă securizată mată sau transparentă 4 mm și contra cost sticlă laminată VSG 221 mată sau neagră sigură, netedă pe ambele părți
- posibilitatea de a schimba partea de montare geam pe REVERS (AVERS montare geam standard), pag. 154

SOLUȚII DISPONIBILE (pag. 158-169)



LĂȚIMI DE CANAT DISPONIBILE **NOUȚATE**

60 65 70 75 80N ⁵⁾ 80 85 90 95 100

GREKO



PREMIUM



CPL

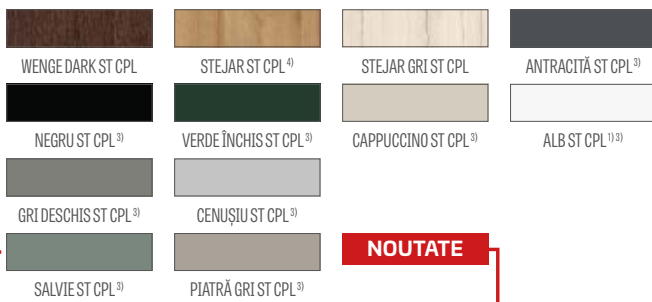

Rame din lemn lipit ⁴⁾

¹⁾ furnir alb neted care imită suprafața vopsită

³⁾ strat special **AntiFinger** care reduce murdăria și urmele de amprente

⁴⁾ rame verticale din lemn stratificat lipit, acoperite cu plăci HDF și MDF disponibile contra cost pentru decoruri ALB PREMIUM, STEJAR NATUR PREMIUM, FRASIN GRAFIT PREMIUM, ARȚAR GRI PREMIUM, STEJAR ST CPL. Rame nu sunt disponibili pentru ușile reversibile.

⁵⁾ doar pentru canaturi nefălțuite și reversibile

⁶⁾ disponibil doar pentru următoarele decoruri: ALB PREMIUM, STEJAR NATUR PREMIUM, ALB ST CPL, CAPPUCCINO ST CPL, STEJAR ST CPL

COSTURI SUPLIMENTARE

găurire transversală din fabrică pentru clanțe (așa-numite împărțite) comandate împreună cu canatul

canat reversibil ⁶⁾ **NOUȚATE**

scurtare de recuperare standard sau mini, decupaj de ventilație standard sau mini (pag. 153)

manșoane plastic imitație de lemn (4 buc.)

manșoane metalice rotunde și pătrate (4 buc.); finisare: nichel periat, patină, albe și negre
grila de ventilație (doar pentru canaturi cu lățimi: 80, 90, 100)

canat fălțuit și nefălțuit „100”

sticlă laminată VSG 221, sticlă sigură, netedă pe ambele părți

capace metalice pentru balamale la canatul fălțuit (culoare: nichel periat, patină, crom lucios, alamă lucioasă, alb și negru)

schimbare pe balamale, placă de prindere și încuietoare de culoare neagră pentru canaturi fălțuite

garnitura de etanșare podea

schimbare pe încuietoare magnetică de culoare neagră, albă sau aurie pentru canaturi nefălțuite

schimbare pe balamale și placă de prindere de culoare neagră, albă sau aurie pentru canaturi nefălțuite

rame verticale din lemn lipit ⁴⁾



IRYS

CANATURI DE UȘI INTERIOARE CU RAME STILE FĂLȚUIȚE, NEFĂLȚUIȚE ȘI REVERSIBILE



IRYS 1 în decor ALB ST CPL, cu mâner CUBE negru mat



IRYS 1



IRYS 2



IRYS 3



IRYS 4



IRYS 5



IRYS 6



IRYS 7



IRYS 8

IRYS 1 în decor CENUȘU ST CPL, cu mâner QUANTA FTI negru mat



STRUCTURĂ

- canat fălțuit, reversibil ⁶⁾ **NOUȚATE** sau nefălțuit realizat în tehnologie cu rame stile
- rame verticale și orizontale din MDF acoperite cu decor GREKO, PREMIUM, ST CPL sau ST CPL cu strat AntiFinger
- rame verticale din lemn stratificat lipit, acoperite cu plăci HDF și MDF ⁴⁾
- panouri din HDF cu grosimea de 4 mm acoperite cu furnir GREKO, CPL sau PREMIUM
- opțional, contra cost, panouri de extensie a tocului și coroană și pilaștri p.ag. 155-157
- posibilitatea scurtării canatului pe cont propriu, detalii la pag. 153

FERONERIE

- trei balamale argintii cu 2 bolțuri, reglabile pe orizontală în canatul fălțuit sau, contra cost, negre
- două balamale (a treia contra cost) ascunse în canatul nefălțuit și două balamale în foaia de ușă reversibilă (a treia contra cost), vopsite în culoare argintie (opțional contra cost în culoare neagră, aurie sau albă); balamalele sunt livrate și evaluate împreună cu tocul
- încuietoare clichet-riglă în canatul fălțuit și magnetică (opțional clichet-riglă) în canatul nefălțuit și reversibil, pentru cheie, butuc patentat, economic sau cu blocare în culoare argintie (contra cost neagră); opțional contra cost încuietoare magnetică în culoare neagră, aurie sau albă

MONTARE GEAM

- standard sticlă securizată mată sau transparentă 4 mm și, contra cost suplimentar, sticlă laminată VSG 221 mată sau neagră de siguranță, netedă pe ambele părți
- posibilitatea de a schimba partea de montare geam pe REVERS (AVERS montare geam standard), pag. 154

SOLUȚII DISPONIBILE (pag. 158-169)



LĂȚIMI DE CANAT DISPONIBILE **NOUȚATE**

60 65 70 75 80N ⁵⁾ 80 85 90 95 100

COSTURI SUPLIMENTARE

găurire transversală din fabrică pentru clanțe (așa-numite împărțite) comandate împreună cu canatul

canat reversibil ⁶⁾ **NOUȚATE**

scurtare de recuperare standard sau mini, decupaj de ventilație standard sau mini (pag. 153)

manșoane plastic imitație de lemn (4 buc.)

manșoane metalice rotunde și pătrate (4 buc.); finisare: nichel periat, patină, albe și negre

grila de ventilație (doar pentru canaturi cu lățimi: 80, 90, 100)

canat fălțuit și nefălțuit „100”

sticlă laminată VSG 221, sticlă sigură, netedă pe ambele părți

capace metalice pentru balamale la canatul fălțuit (culoare: nichel periat, patină, crom lucios, alamă lucioasă, alb și negru)

schimbare pe balamale, placă de prindere și încuietoare de culoare neagră pentru canaturi fălțuite

garnitura de etanșare podea

schimbare pe încuietoare magnetică de culoare neagră, albă sau aurie pentru canaturi nefălțuite

schimbare pe balamale și placă de prindere de culoare neagră, albă sau aurie pentru canaturi nefălțuite

rame verticale din lemn lipit ⁴⁾

GREKO



PREMIUM



CPL

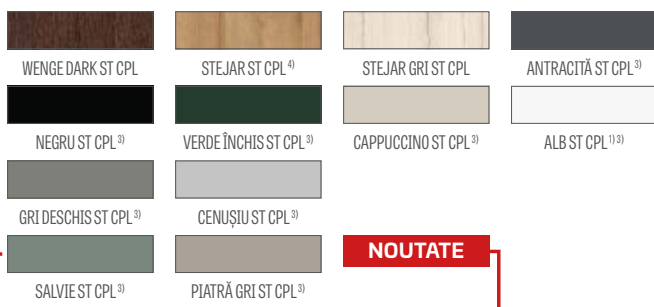

Rame din lemn lipit ⁴⁾

¹⁾ furnir alb neted care imită suprafața vopsită

³⁾ strat special **AntiFinger** care reduce murdăria și urmele de amprente

⁴⁾ rame verticale din lemn stratificat lipit, acoperite cu plăci HDF și MDF disponibile contra cost pentru decoruri ALB PREMIUM, STEJAR NATUR PREMIUM, FRASIN GRAFIT PREMIUM, ARȚAR GRI PREMIUM, STEJAR ST CPL. Rame nu sunt disponibili pentru ușile reversibile.

⁵⁾ doar pentru canaturi nefălțuite și reversibile

⁶⁾ disponibil doar pentru următoarele decoruri: ALB PREMIUM, STEJAR NATUR PREMIUM, ALB ST CPL, CAPPUCCINO ST CPL, STEJAR ST CPL



DAGLEZJA

CANATURI DE UȘI INTERIOARE CU RAME STILE FĂLȚUITE, NEFĂLȚUITE ȘI REVERSIBILE



DAGLEZJA 1 în decor ANTRACITĂ ST CPL, cu mâner CUBE crom periat mat



DAGLEZJA 1



DAGLEZJA 2



DAGLEZJA 3



DAGLEZJA 4



DAGLEZJA 5



DAGLEZJA 6



DAGLEZJA 7



DAGLEZJA 8

DAGLEZUA 6 în decor ANTRACITĂ ȘT CPL, cu mâner CUBE crom periat mat



STRUCTURĂ

- canat fălțuit, reversibil ⁶⁾ **NOUȚATE** sau nefălțuit realizat în tehnologie cu rame stile
- rame verticale și orizontale din MDF acoperite cu decor GREKO, PREMIUM, ȘT CPL sau ȘT CPL cu strat AntiFinger
- rame verticale din lemn stratificat lipit, acoperite cu plăci HDF și MDF ⁴⁾
- panouri din HDF cu grosimea de 4 mm acoperite cu furnir GREKO, CPL sau PREMIUM
- traversă foarte lată
- opțional, contra cost, panouri de extensie a tocului și coroană și pilaștri p.ag. 155-157
- posibilitatea scurtării canatului pe cont propriu, detalii la pag. 153

FERONERIE

- trei balamale argintii cu 2 bolțuri, reglabile pe orizontală în canatul fălțuit sau, contra cost, negre
- două balamale (a treia contra cost) ascunse în canatul nefălțuit și două balamale în foaia de ușă reversibilă (a treia contra cost), vopsite în culoare argintie (opțional contra cost în culoare neagră, aurie sau albă); balamalele sunt livrate și evaluate împreună cu tocul
- încuietore clichet-riglă în canatul fălțuit și magnetică (opțional clichet-riglă) în canatul nefălțuit și reversibil, pentru cheie, butuc patentat, economic sau cu blocare în culoare argintie (contra cost neagră); opțional contra cost încuietore magnetică în culoare neagră, aurie sau albă

MONTARE GEAM

- standard sticlă mată sau transparentă 4 mm și, contra cost, sticlă laminată VSG 221 sticlă mată sau neagră de siguranță, netedă pe ambele părți
- posibilitatea de a schimba partea de montare geam pe REVERS (AVERS montare geam standard), pag. 154

SOLUȚII DISPONIBILE (pag. 158-169)



GREKO



PREMIUM



CPL

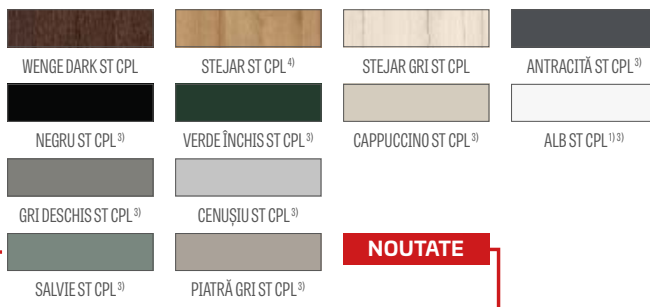

Rame din lemn lipit ⁴⁾

¹⁾ furnir alb neted care imită suprafața vopsită

³⁾ strat special **AntiFinger** care reduce murdăria și urmele de amprente

⁴⁾ rame verticale din lemn stratificat lipit, acoperite cu plăci HDF și MDF disponibile contra cost pentru decoruri ALB PREMIUM, STEJAR NATUR PREMIUM, FRASIN GRAFIT PREMIUM, ARȚAR GRI PREMIUM, STEJAR ȘT CPL. Rame nu sunt disponibili pentru ușile reversibile.

⁵⁾ doar pentru canaturi nefălțuite și reversibile

⁶⁾ disponibil doar pentru următoarele decoruri: ALB PREMIUM, STEJAR NATUR PREMIUM, ALB ȘT CPL, CAPPUCCINO ȘT CPL, STEJAR ȘT CPL

LĂȚIMI DE CANAT DISPONIBILE **NOUȚATE**



COSTURI SUPLIMENTARE

găurire transversală din fabrică pentru clanțe (așa-numite împărțite) comandate împreună cu canatul

canat reversibil ⁶⁾ **NOUȚATE**

scurtare de recuperare standard sau mini, decupaj de ventilație standard sau mini (pag. 153)

manșoane plastic imitație de lemn (4 buc.)

manșoane metalice rotunde și pătrate (4 buc.); finisare: nichel periat, patină, albe și negre
grila de ventilație (doar pentru canaturi cu lățimi: 80, 90, 100)

canat fălțuit și nefălțuit „100”

sticlă laminată VSG 221, sticlă sigură, netedă pe ambele părți

capace metalice pentru balamale la canatul fălțuit
(culoare: nichel periat, patină, crom lucios, alamă lucioasă, alb și negru)

schimbare pe balamale, placă de prindere și încuietore de culoare neagră pentru canaturi fălțuite

garnitura de etanșare podea

schimbare pe încuietore magnetică de culoare neagră, albă sau aurie pentru canaturi nefălțuite

schimbare pe balamale și placă de prindere de culoare neagră, albă sau aurie pentru canaturi nefălțuite

rame verticale din lemn lipit ⁴⁾



DEBECJA

CANATURI DE UȘI INTERIOARE CU RAME STILE FĂLȚUIȚE, NEFĂLȚUIȚE ȘI REVERSIBILE



DEBECJA 1 în decor CAPPUCINO ST CPL, cu mâner BELLA SLIM alamă lucioasă



DEBECJA 1



DEBECJA 2



DEBECJA 3



DEBECJA 4



DEBECJA 5



DEBECJA 6



DEBECJA 7

DEBECJA 7m decor CAPPUCINO ST CPL, cu mâner BELLA SLIM alamă lucioasă



STRUCTURĂ

- canat fălțuit, reversibil ⁶⁾ **NOUȚATE** sau nefălțuit realizat în tehnologie cu rame stile
- rame verticale și orizontale din MDF acoperite cu decor GREKO, PREMIUM, ST CPL sau ST CPL cu strat AntiFinger
- rame verticale din lemn stratificat lipit, acoperite cu plăci HDF și MDF ⁴⁾
- panouri din HDF cu grosimea de 4 mm acoperite cu furnir GREKO, CPL sau PREMIUM
- traversă foarte lată
- opțional, contra cost, panouri de extensie a tocului și coroană și pilaștri p.ag. 155-157
- posibilitatea scurtării canatului pe cont propriu, detalii la pag. 153

FERONERIE

- trei balamale argintii cu 2 bolțuri, reglabile pe orizontală în canatul fălțuit sau, contra cost, negre
- două balamale (a treia contra cost) ascunse în canatul nefălțuit și două balamale în foaia de ușă reversibilă (a treia contra cost), vopsite în culoare argintie (opțional contra cost în culoare neagră, aurie sau albă); balamalele sunt livrate și evaluate împreună cu tocul
- încuietoare clichet-rigla în canatul fălțuit și magnetică (opțional clichet-rigla) în canatul nefălțuit și reversibil, pentru cheie, butuc patentat, economic sau cu blocare în culoare argintie (contra cost neagră); opțional contra cost încuietoare magnetică în culoare neagră, aurie sau albă

MONTARE GEAM

- standard sticlă securizată mată sau transparentă 4 mm și, contra cost, sticlă laminată VSG 221 sticlă mată sau neagră de siguranță, netedă pe ambele părți
- posibilitatea de a schimba partea de montare geam pe REVERS (AVERS montare geam standard), pag. 154

SOLUȚII DISPONIBILE (pag. 158-169)



LĂȚIMI DE CANAT DISPONIBILE **NOUȚATE**

60 65 70 75 80N ⁵⁾ 80 85 90 95 100

GREKO



PREMIUM



CPL



Rame din lemn lipit ⁴⁾

¹⁾ furnir alb neted care imită suprafața vopsită

³⁾ strat special **AntiFinger** care reduce murdăria și urmele de amprente

⁴⁾ rame verticale din lemn stratificat lipit, acoperite cu plăci HDF și MDF disponibile contra cost pentru decoruri ALB PREMIUM, STEJAR NATUR PREMIUM, FRASIN GRAFIT PREMIUM, ARȚAR GRI PREMIUM, STEJAR ST CPL. Rame nu sunt disponibili pentru ușile reversibile.

⁵⁾ doar pentru canaturi nefălțuite și reversibile

⁶⁾ disponibil doar pentru următoarele decoruri: ALB PREMIUM, STEJAR NATUR PREMIUM, ALB ST CPL, CAPPUCINO ST CPL, STEJAR ST CPL

COSTURI SUPLIMENTARE

găurire transversală din fabrică pentru clanțe (așa-numite împărțite) comandate împreună cu canatul

canat reversibil ⁶⁾ **NOUȚATE**

scurtare de recuperare standard sau mini, decupaj de ventilație standard sau mini (pag. 153)

manșoane plastic imitație de lemn (4 buc.)

manșoane metalice rotunde și pătrate (4 buc.); finisare: nichel periat, patină, albe și negre

grila de ventilație (doar pentru canaturi cu lățimi: 80, 90, 100)

canat fălțuit și nefălțuit „100”

sticlă laminată VSG 221, sticlă sigură, netedă pe ambele părți

capace metalice pentru balamale la canatul fălțuit (culoare: nichel periat, patină, crom lucios, alamă lucioasă, alb și negru)

schimbare pe balamale, placă de prindere și încuietoare de culoare neagră pentru canaturi fălțuite

garnitura de etanșare podea

schimbare pe încuietoare magnetică de culoare neagră, albă sau aurie pentru canaturi nefălțuite

schimbare pe balamale și placă de prindere de culoare neagră, albă sau aurie pentru canaturi nefălțuite

rame verticale din lemn lipit ⁴⁾



SURMIA

CANATURI DE UȘI INTERIOARE CU RAME STILE FĂLȚUITE ȘI NEFĂLȚUITE



SURMIA 1 în decor WENGE DARK ST CPL, cu mâner CUBE crom periat mat



SURMIA 1



SURMIA 2



SURMIA 3



SURMIA 4



DIRECȚIILE FIBREI LEMNULUI^{*)}

SURMIA 4 în decor WENGE DARK ST CPL, cu mâner CUBE crom periat mat



STRUCTURĂ

- canat fălțuit sau nefălțuit realizat în tehnologie cu rame stile
- rame verticale și orizontale din MDF acoperite cu folie PREMIUM, ST CPL sau ST CPL cu strat AntiFinger
- rame verticale din lemn stratificat lipit, acoperite cu plăci HDF și MDF⁴⁾
- panouri din placă HDF cu grosimea de 22 mm și 4 mm acoperite cu furnir CPL sau PREMIUM
- traversă foarte lată cu grosimea de 35 mm
- opțional, contra cost, panouri de extensie a tocului și coroană și pilaștri p.ag. 155-157
- posibilitatea scurtării canatului pe cont propriu, detalii la pag. 153

FERONERIE

- trei balamale argintii cu 2 bolțuri, reglabile pe orizontală în canatul fălțuit sau, contra cost, negre
- două balamale (a treia contra cost) ascunse în canatul nefălțuit vopsite în culoare argintie (opțional contra cost în culoare neagră, aurie sau albă); balamalele sunt livrate și evaluate împreună cu tocul
- încuietoare clichet-riglă în canatul fălțuit și magnetică (opțional clichet-riglă) în canatul nefălțuit pentru cheie, butuc patentat, economic sau cu blocare în culoare argintie (contra cost neagră); opțional contra cost încuietoare magnetică în culoare neagră, aurie sau albă

MONTARE GEAM

- standard sticlă securizată mată sau transparentă 4 mm și, contra cost, sticlă laminată VSG 221 sticlă mată sau neagră de siguranță, netedă pe ambele părți
- posibilitatea de a schimba partea de montare geam pe REVERS (AVERS montare geam standard), pag. 154

SOLUȚII DISPONIBILE (pag. 158-169)



LĂȚIMI DE CANAT DISPONIBILE NOUȚATE

60 65 70 75 80N⁵⁾ 80 85 90 95 100

COSTURI SUPLIMENTARE

găurire transversală din fabrică pentru clanțe (așa-numite împărțite) comandate împreună cu canatul

scurtare de recuperare standard sau mini, decupaj de ventilație standard sau mini (pag. 153)

manșoane plastic imitație de lemn (4 buc.)

manșoane metalice rotunde și pătrate (4 buc.); finisare: nichel periat, patină, albe și negre

grila de ventilație (doar pentru canaturi cu lățimi: 80, 90, 100)

canat fălțuit și nefălțuit „100”

sticlă laminată VSG 221, sticlă sigură, netedă pe ambele părți

capace metalice pentru balamale la canatul fălțuit (culoare: nichel periat, patină, crom lucios, alamă lucioasă, alb și negru)

schimbare pe balamale, placă de prindere și încuietoare de culoare neagră pentru canaturi fălțuite

garnitura de etanșare podea

schimbare pe încuietoare magnetică de culoare neagră, albă sau aurie pentru canaturi nefălțuite

schimbare pe balamale și placă de prindere de culoare neagră, albă sau aurie pentru canaturi nefălțuite

rame verticale din lemn lipit⁴⁾

PREMIUM



CPL



Rame din lemn lipit⁴⁾

¹⁾ furnir alb neted care imită suprafața vopsită

³⁾ strat special **AntiFinger** care reduce murdăria și urmele de amprente

⁴⁾ rame verticale din lemn stratificat lipit, acoperite cu plăci HDF și MDF disponibile contra cost pentru decoruri ALB PREMIUM, STEJAR NATUR PREMIUM, FRASIN GRAFIT PREMIUM, ARȚAR GRI PREMIUM, STEJAR ST CPL

⁵⁾ doar pentru canaturi nefălțuite



BERBERYS, FLOKS

CANATURI DE UȘI INTERIOARE CU RAME STILE FĂLȚUIȚE, NEFĂLȚUIȚE ȘI REVERSIBILE



BERBERYS 1 în decor NUC CLASSIC PREMIUM, cu mâner CUBE crom periat mat



BERBERYS 1



BERBERYS 3



BERBERYS 5



BERBERYS 8



FLOKS 1



FLOKS 4



FLOKS 5



FLOKS 6

BERBERYS 1 în decor NUC CLASSIC PREMIUM, cu mâner CUBE crom periat mat



STRUCTURĂ

- canat fălțuit, reversibil ⁶⁾ **NOUȚATE** sau nefălțuit realizat în tehnologie cu rame stile
- rame verticale și orizontale din MDF acoperite cu decor GREKO, PREMIUM, ST CPL sau ST CPL cu strat AntiFinger
- rame verticale din lemn stratificat lipit, acoperite cu plăci HDF și MDF ⁴⁾
- panouri din HDF cu grosimea de 4 mm acoperite cu furnir GREKO, CPL sau PREMIUM
- inserții din aluminiu periat
- opțional, contra cost, panouri de extensie a tocului și coroană și pilaștri p.ag. 155-157
- posibilitatea scurtării canatului pe cont propriu, detalii la pag. 153

FERONERIE

- trei balamale argintii cu 2 bolturi, reglabile pe orizontală în canatul fălțuit sau, contra cost, negre
- două balamale (a treia contra cost) ascunse în canatul nefălțuit și două balamale în foaia de ușă reversibilă (a treia contra cost), vopsite în culoare argintie (opțional contra cost în culoare neagră, aurie sau albă); balamalele sunt livrate și evaluate împreună cu tocul
- încuietoare clichet-rigla în canatul fălțuit și magnetică (opțional clichet-rigla) în canatul nefălțuit și reversibil, pentru cheie, butuc patentat, economic sau cu blocare în culoare argintie (contra cost neagră); opțional contra cost încuietoare magnetică în culoare neagră, aurie sau albă

MONTARE GEAM

- standard sticlă securizată mată sau transparentă 4 mm și contra cost sticlă laminată VSG 221 mată sau neagră sigură, netedă pe ambele părți
- posibilitatea de a schimba partea de montare geam pe REVERS (AVERS montare geam standard), pag. 154

SOLUȚII DISPONIBILE (pag. 158-169)



LĂȚIMI DE CANAT DISPONIBILE **NOUȚATE**

60 65 70 75 80N ⁵⁾ 80 85 90 95 100

COSTURI SUPLIMENTARE

găurire transversală din fabrică pentru clanțe (așa-numite împărțite) comandate împreună cu canatul

canat reversibil ⁶⁾ **NOUȚATE**

scurtare de recuperare standard sau mini, decupaj de ventilație standard sau mini (pag. 153)

manșoane plastic imitație de lemn (4 buc.)

manșoane metalice rotunde și pătrate (4 buc.); finisare: nichel periat, patină, albe și negre

grila de ventilație (doar pentru canaturi cu lățimi: 80, 90, 100)

canat fălțuit și nefălțuit „100”

sticlă laminată VSG 221, sticlă sigură, netedă pe ambele părți

capace metalice pentru balamale la canatul fălțuit (culoare: nichel periat, patină, crom lucios, alamă lucioasă, alb și negru)

schimbare pe balamale, placă de prindere și încuietoare de culoare neagră pentru canaturi fălțuite

garnitura de etanșare podea

schimbare pe încuietoare magnetică de culoare neagră, albă sau aurie pentru canaturi nefălțuite

schimbare pe balamale și placă de prindere de culoare neagră, albă sau aurie pentru canaturi nefălțuite

rame verticale din lemn lipit ⁴⁾

GREKO



PREMIUM

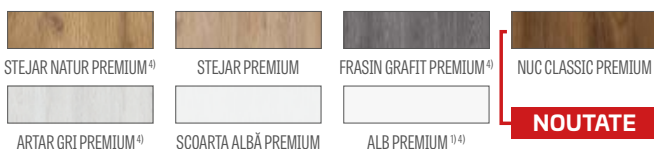

CPL

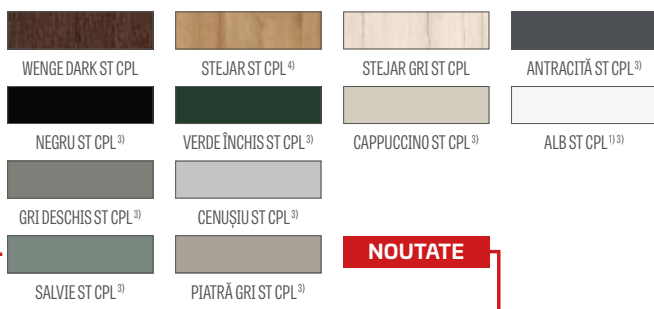

Rame din lemn lipit ⁴⁾

¹⁾ furnir alb neted care imită suprafața vopsită

³⁾ strat special **AntiFinger** care reduce murdăria și urmele de amprente

⁴⁾ rame verticale din lemn stratificat lipit, acoperite cu plăci HDF și MDF disponibile contra cost pentru decoruri ALB PREMIUM, STEJAR NATUR PREMIUM, FRASIN GRAFIT PREMIUM, ARȚAR GRI PREMIUM, STEJAR ST CPL. Rame nu sunt disponibili pentru ușile reversibile.

⁵⁾ doar pentru canaturi nefălțuite și reversibile

⁶⁾ disponibil doar pentru următoarele decoruri: ALB PREMIUM, STEJAR NATUR PREMIUM, ALB ST CPL, CAPPUCCINO ST CPL, STEJAR ST CPL



KROKUS

CANATURI DE UȘI INTERIOARE CU RAME STILE FĂLȚUIȚE, NEFĂLȚUIȚE ȘI REVERSIBILE



KROKUS 1 în decor NEGRU ST CPL, cu mâner CUBE PREMIUM crom periat mat



KROKUS 1



KROKUS 2



KROKUS 3



KROKUS 4



KROKUS 5



KROKUS 6

KROKUS-4 în decor NEGRU ST CPL, cu mâner CUBE PREMIUM crom periat.mat



STRUCTURĂ

- canat fâltuit, reversibil ⁶⁾ **NOUȚATE** sau nefâltuit realizat în tehnologie cu rame stile
- rame verticale și orizontale din MDF acoperite cu decor GREKO, PREMIUM, ST CPL sau ST CPL cu strat AntiFinger
- rame verticale din lemn stratificat lipit, acoperite cu plăci HDF și MDF⁴⁾
- panouri din HDF cu grosimea de 4 mm acoperite cu furnir GREKO, CPL sau PREMIUM
- inserții din aluminiu periat
- opțional, contra cost, panouri de extensie a tocului și coroană și pilaștri p.ag. 155-157
- posibilitatea scurtării canatului pe cont propriu, detalii la pag. 153

FERONERIE

- trei balamale argintii cu 2 bolturi, reglabile pe orizontală în canatul fâltuit sau, contra cost, negre
- două balamale (a treia contra cost) ascunse în canatul nefâltuit și două balamale în foaia de ușă reversibilă (a treia contra cost), vopsite în culoare argintie (opțional contra cost în culoare neagră, aurie sau albă); balamalele sunt livrate și evaluate împreună cu tocul
- încuietoare clichet-rigla în canatul fâltuit și magnetică (opțional clichet-rigla) în canatul nefâltuit și reversibil, pentru cheie, butuc patentat, economic sau cu blocare în culoare argintie (contra cost neagră); opțional contra cost încuietoare magnetică în culoare neagră, aurie sau albă

MONTARE GEAM

- standard sticlă securizată mată sau transparentă 4 mm și contra cost sticlă laminată VSG 221 mată sau neagră sigură, netedă pe ambele părți
- posibilitatea de a schimba partea de montare geam pe REVERS (AVERS montare geam standard), pag. 154

SOLUȚII DISPONIBILE (pag. 158-169)



LĂȚIMI DE CANAT DISPONIBILE **NOUȚATE**

60 65 70 75 80N⁵⁾ 80 85 90 95 100

COSTURI SUPLIMENTARE

găurire transversală din fabrică pentru clanțe (așa-numite împărțite) comandate împreună cu canatul

canat reversibil ⁶⁾ **NOUȚATE**

scurtare de recuperare standard sau mini, decupaj de ventilație standard sau mini (pag. 153)

manșoane plastic imitație de lemn (4 buc.)

manșoane metalice rotunde și pătrate (4 buc.); finisare: nichel periat, patină, albe și negre

grila de ventilație (doar pentru canaturi cu lățimi: 80, 90, 100)

canat fâltuit și nefâltuit „100”

sticlă laminată VSG 221, sticlă sigură, netedă pe ambele părți

capace metalice pentru balamale la canatul fâltuit (culoare: nichel periat, patină, crom lucios, alamă lucioasă, alb și negru)

schimbare pe balamale, placă de prindere și încuietoare de culoare neagră pentru canaturi fâltuite

garnitura de etanșare podea

schimbare pe încuietoare magnetică de culoare neagră, albă sau aurie pentru canaturi nefâltuite

schimbare pe balamale și placă de prindere de culoare neagră, albă sau aurie pentru canaturi nefâltuite

rame verticale din lemn lipit⁴⁾

GREKO



PREMIUM



CPL

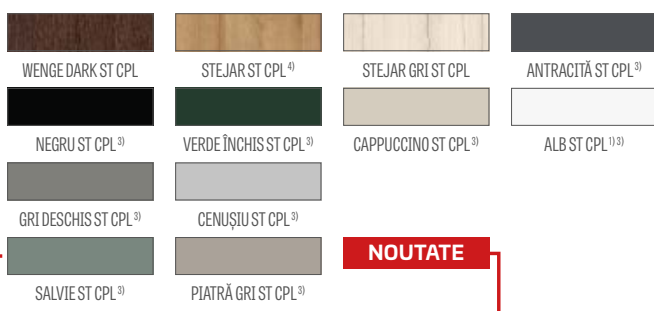

Rame din lemn lipit⁴⁾

¹⁾ furnir alb neted care imită suprafața vopsită

³⁾ strat special **AntiFinger** care reduce murdăria și urmele de amprente

⁴⁾ rame verticale din lemn stratificat lipit, acoperite cu plăci HDF și MDF disponibile contra cost pentru decoruri ALB PREMIUM, STEJAR NATUR PREMIUM, FRASIN GRAFIT PREMIUM, ARȚAR GRI PREMIUM, STEJAR ST CPL. Rame nu sunt disponibili pentru ușile reversibile.

⁵⁾ doar pentru canaturi nefâltuite și reversibile

⁶⁾ disponibil doar pentru următoarele decoruri: ALB PREMIUM, STEJAR NATUR PREMIUM, ALB ST CPL, CAPPUCCINO ST CPL, STEJAR ST CPL



KAMELIA

CANATURI DE UȘI INTERIOARE CU RAME STILE FĂLȚUITE, NEFĂLȚUITE ȘI REVERSIBILE



KAMELIA 1 în decor FRASIN GRAFIT PREMIUM, cu mâner CUBE crom periat mat



KAMELIA 1



KAMELIA 2



KAMELIA 3



KAMELIA 4



KAMELIA 5



KAMELIA 6



KAMELIA 7



KAMELIA 8

KAMELIA 1m decor FRASIN GRAFIT PREMIUM, cu mâner CUBE crom periat mat



STRUCTURĂ

- canat fălțuit, reversibil⁶⁾ **NOUȚATE** sau nefălțuit realizat în tehnologie cu rame stile
- rame verticale și orizontale din MDF acoperite cu decor GREKO, PREMIUM, ST CPL sau ST CPL cu strat AntiFinger
- rame verticale din lemn stratificat lipit, acoperite cu plăci HDF și MDF⁴⁾
- panouri din HDF cu grosimea de 4 mm acoperite cu furnir GREKO, CPL sau PREMIUM
- opțional, contra cost, panouri de extensie a tocului și coroană și pilaștri p.ag. 155-157
- posibilitatea scurtării canatului pe cont propriu, detalii la pag. 153

FERONERIE

- trei balamale argintii cu 2 bolțuri, reglabile pe orizontală în canatul fălțuit sau, contra cost, negre
- două balamale (a treia contra cost) ascunse în canatul nefălțuit și două balamale în foaia de ușă reversibilă (a treia contra cost), vopsite în culoare argintie (opțional contra cost în culoare neagră, aurie sau albă); balamalele sunt livrate și evaluate împreună cu tocul
- încuietoare clichet-riglă în canatul fălțuit și magnetică (opțional clichet-riglă) în canatul nefălțuit și reversibil, pentru cheie, butuc patentat, economic sau cu blocare în culoare argintie (contra cost neagră); opțional contra cost încuietoare magnetică în culoare neagră, aurie sau albă

MONTARE GEAM

- standard sticlă mată sau transparentă 4 mm și contra cost sticlă laminată VSG 221, sticlă mată sau neagră sigură, netedă pe ambele părți
- posibilitatea de a schimba partea de montare geam pe REVERS (AVERS montare geam standard), pag. 154

SOLUȚII DISPONIBILE (pag. 158-169)



LĂȚIMI DE CANAT DISPONIBILE **NOUȚATE**

60 65 70 75 80N⁵⁾ 80 85 90 95 100

GREKO



PREMIUM



CPL



Rame din lemn lipit⁴⁾

¹⁾ furnir alb neted care imită suprafața vopsită

³⁾ strat special **AntiFinger** care reduce murdăria și urmele de amprente

⁴⁾ rame verticale din lemn stratificat lipit, acoperite cu plăci HDF și MDF disponibile contra cost pentru decoruri ALB PREMIUM, STEJAR NATUR PREMIUM, FRASIN GRAFIT PREMIUM, ARȚAR GRI PREMIUM, STEJAR ST CPL. Rame nu sunt disponibili pentru ușile reversibile.

⁵⁾ doar pentru canaturi nefălțuite și reversibile

⁶⁾ disponibil doar pentru următoarele decoruri: ALB PREMIUM, STEJAR NATUR PREMIUM, ALB ST CPL, CAPPUCCINO ST CPL, STEJAR ST CPL

COSTURI SUPLIMENTARE

găurire transversală din fabrică pentru clanțe (așa-numite împărțite) comandate împreună cu canatul

canat reversibil⁶⁾ **NOUȚATE**

scurtare de recuperare standard sau mini, decupaj de ventilație standard sau mini (pag. 153)

manșoane plastic imitație de lemn (4 buc.)

manșoane metalice rotunde și pătrate (4 buc.); finisare: nichel periat, patină, albe și negre

grila de ventilație (doar pentru canaturi cu lățimi: 80, 90, 100)

canat fălțuit și nefălțuit „100”

sticlă laminată VSG 221, sticlă sigură, netedă pe ambele părți

capace metalice pentru balamale la canatul fălțuit (culoare: nichel periat, patină, crom lucios, alamă lucioasă, alb și negru)

schimbare pe balamale, placă de prindere și încuietoare de culoare neagră pentru canaturi fălțuite

garnitura de etanșare podea

schimbare pe încuietoare magnetică de culoare neagră, albă sau aurie pentru canaturi nefălțuite

schimbare pe balamale și placă de prindere de culoare neagră, albă sau aurie pentru canaturi nefălțuite

rame verticale din lemn lipit⁴⁾



PETUNIA

CANATURI DE UȘI INTERIOARE CU RAME STILE FĂLȚUIȚE, NEFĂLȚUIȚE ȘI REVERSIBILE



PETUNIA 1 în decor STEJAR PREMIUM, cu clanță CUBE negru mat



PETUNIA 1



PETUNIA 2



PETUNIA 3



PETUNIA 4



PETUNIA 5



PETUNIA 6



PETUNIA 7



PETUNIA 8

PETUNIA 6 în decor STEJAR PREMIUM, cu clanță TOPAZ.inox



STRUCTURĂ

- canat fălțuit, reversibil ⁶⁾ **NOUȚATE** sau nefălțuit realizat în tehnologie cu rame stile
- rame verticale și orizontale din MDF acoperite cu decor GREKO, PREMIUM, ST CPL sau ST CPL cu strat AntiFinger
- rame verticale din lemn stratificat lipit, acoperite cu plăci HDF și MDF ⁴⁾
- panouri din HDF cu grosimea de 4 mm acoperite cu furnir GREKO, CPL sau PREMIUM
- opțional, contra cost, panouri de extensie a tocului și coroană și pilaștri p.ag. 155-157
- posibilitatea scurtării canatului pe cont propriu, detalii la pag. 153

FERONERIE

- trei balamale argintii cu 2 bolțuri, reglabile pe orizontală în canatul fălțuit sau, contra cost, negre
- două balamale (a treia contra cost) ascunse în canatul nefălțuit și două balamale în foaia de ușă reversibilă (a treia contra cost), vopsite în culoare argintie (opțional contra cost în culoare neagră, aurie sau albă); balamalele sunt livrate și evaluate împreună cu tocul
- încuietoare clichet-riglă în canatul fălțuit și magnetică (opțional clichet-riglă) în canatul nefălțuit și reversibil, pentru cheie, butuc patentat, economic sau cu blocare în culoare argintie (contra cost neagră); opțional contra cost încuietoare magnetică în culoare neagră, aurie sau albă

MONTARE GEAM

- standard sticlă securizată mată sau transparentă 4 mm și contra cost sticlă laminată VSG 221 mată sau neagră sigură, netedă pe ambele părți
- posibilitatea de a schimba partea de montare geam pe REVERS (AVERS montare geam standard), pag. 154

SOLUȚII DISPONIBILE (pag. 158-169)



LĂȚIMI DE CANAT DISPONIBILE **NOUȚATE**

60 65 70 75 80N ⁵⁾ 80 85 90 95 100

GREKO



PREMIUM



CPL

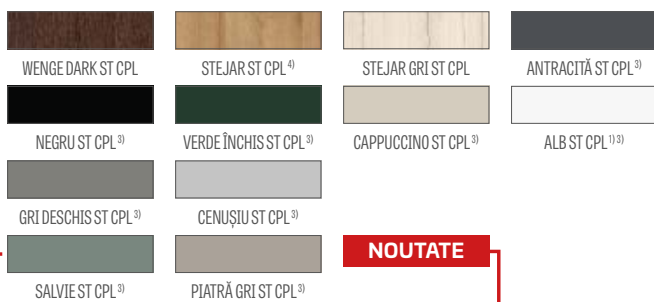

Rame din lemn lipit ⁴⁾

¹⁾ furnir alb neted care imită suprafața vopsită

³⁾ strat special **AntiFinger** care reduce murdăria și urmele de amprente

⁴⁾ rame verticale din lemn stratificat lipit, acoperite cu plăci HDF și MDF disponibile contra cost pentru decoruri ALB PREMIUM, STEJAR NATUR PREMIUM, FRASIN GRAFIT PREMIUM, ARȚAR GRI PREMIUM, STEJAR ST CPL. Rame nu sunt disponibili pentru ușile reversibile.

⁵⁾ doar pentru canaturi nefălțuite și reversibile

⁶⁾ disponibil doar pentru următoarele decoruri: ALB PREMIUM, STEJAR NATUR PREMIUM, ALB ST CPL, CAPPUCCINO ST CPL, STEJAR ST CPL

COSTURI SUPLIMENTARE

găurire transversală din fabrică pentru clanțe (așa-numite împărțite) comandate împreună cu canatul

canat reversibil ⁶⁾ **NOUȚATE**

scurtare de recuperare standard sau mini, decupaj de ventilație standard sau mini (pag. 153)

manșoane plastic imitație de lemn (4 buc.)

manșoane metalice rotunde și pătrate (4 buc.); finisare: nichel periat, patină, albe și negre

grila de ventilație (doar pentru canaturi cu lățimi: 80, 90, 100)

canat fălțuit și nefălțuit „100”

sticlă laminată VSG 221, sticlă sigură, netedă pe ambele părți

capace metalice pentru balamale la canatul fălțuit (culoare: nichel periat, patină, crom lucios, alamă lucioasă, alb și negru)

schimbare pe balamale, placă de prindere și încuietoare de culoare neagră pentru canaturi fălțuite

garnitura de etanșare podea

schimbare pe încuietoare magnetică de culoare neagră, albă sau aurie pentru canaturi nefălțuite

schimbare pe balamale și placă de prindere de culoare neagră, albă sau aurie pentru canaturi nefălțuite

rame verticale din lemn lipit ⁴⁾



AZALIA

CANATURI DE UȘI INTERIOARE CU RAME STILE FĂLȚUIȚE, NEFĂLȚUIȚE ȘI REVERSIBILE



AZALIA 1 în decor PIATRĂ GRI ST CPL, cu clanță CUBE negru mat



AZALIA 1



AZALIA 2



AZALIA 3



AZALIA 4



AZALIA 5



AZALIA 6



AZALIA 7



AZALIA 8

AZALLIA 6 în decor PIATRĂ GRI ST CPL, cu clanță CUBE negru mat



STRUCTURĂ

- canat fălțuit, reversibil⁶⁾ **NOUȚATE** sau nefălțuit realizat în tehnologie cu rame stile
- rame verticale și orizontale din MDF acoperite cu decor GREKO, PREMIUM, ST CPL sau ST CPL cu strat AntiFinger
- rame verticale din lemn stratificat lipit, acoperite cu plăci HDF și MDF⁴⁾
- panouri din HDF cu grosimea de 4 mm acoperite cu furnir GREKO, CPL sau PREMIUM
- opțional, contra cost, panouri de extensie a tocului și coroană și pilaștri p.ag. 155-157
- posibilitatea scurtării canatului pe cont propriu, detalii la pag. 153

FERONERIE

- trei balamale argintii cu 2 bolțuri, reglabile pe orizontală în canatul fălțuit sau, contra cost, negre
- două balamale (a treia contra cost) ascunse în canatul nefălțuit și două balamale în foaia de ușă reversibilă (a treia contra cost), vopsite în culoare argintie (opțional contra cost în culoare neagră, aurie sau albă); balamalele sunt livrate și evaluate împreună cu tocul
- încuietoare clichet-riglă în canatul fălțuit și magnetică (opțional clichet-riglă) în canatul nefălțuit și reversibil, pentru cheie, butuc patentat, economic sau cu blocare în culoare argintie (contra cost neagră); opțional contra cost încuietoare magnetică în culoare neagră, aurie sau albă

MONTARE GEAM

- standard sticlă securizată mată sau transparentă 4 mm și contra cost sticlă laminată VSG 221 mată sau neagră sigură, netedă pe ambele părți
- posibilitatea de a schimba partea de montare geam pe REVERS (AVERS montare geam standard), pag. 154

SOLUȚII DISPONIBILE (pag. 158-169)



LĂȚIMI DE CANAT DISPONIBILE **NOUȚATE**

60 65 70 75 80N⁵⁾ 80 85 90 95 100

GREKO



PREMIUM



CPL

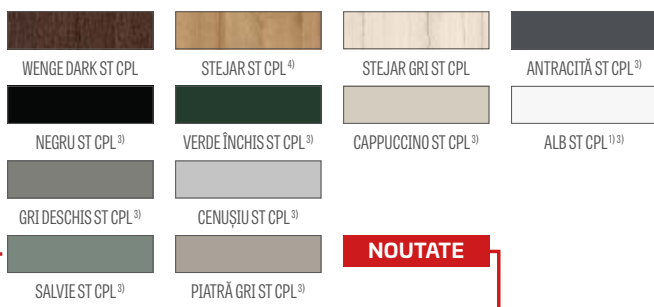

Rame din lemn lipit⁴⁾

¹⁾ furnir alb neted care imită suprafața vopsită

³⁾ strat special **AntiFinger** care reduce murdăria și urmele de amprente

⁴⁾ rame verticale din lemn stratificat lipit, acoperite cu plăci HDF și MDF disponibile contra cost pentru decoruri ALB PREMIUM, STEJAR NATUR PREMIUM, FRASIN GRAFIT PREMIUM, ARȚAR GRI PREMIUM, STEJAR ST CPL. Rame nu sunt disponibili pentru ușile reversibile.

⁵⁾ doar pentru canaturi nefălțuite și reversibile

⁶⁾ disponibil doar pentru următoarele decoruri: ALB PREMIUM, STEJAR NATUR PREMIUM, ALB ST CPL, CAPPUCCINO ST CPL, STEJAR ST CPL

COSTURI SUPLIMENTARE

găurire transversală din fabrică pentru clanțe (așa-numite împărțite) comandate împreună cu canatul

canat reversibil⁶⁾ **NOUȚATE**

scurtare de recuperare standard sau mini, decupaj de ventilație standard sau mini (pag. 153)

manșoane plastic imitație de lemn (4 buc.)

manșoane metalice rotunde și pătrate (4 buc.); finisare: nichel periat, patină, albe și negre

grila de ventilație (doar pentru canaturi cu lățimi: 80, 90, 100)

canat fălțuit și nefălțuit „100”

sticlă laminată VSG 221, sticlă sigură, netedă pe ambele părți

capace metalice pentru balamale la canatul fălțuit (culoare: nichel periat, patină, crom lucios, alamă lucioasă, alb și negru)

schimbare pe balamale, placă de prindere și încuietoare de culoare neagră pentru canaturi fălțuite

garnitura de etanșare podea

schimbare pe încuietoare magnetică de culoare neagră, albă sau aurie pentru canaturi nefălțuite

schimbare pe balamale și placă de prindere de culoare neagră, albă sau aurie pentru canaturi nefălțuite

rame verticale din lemn lipit⁴⁾



HIACYNT

CANATURI DE UȘI INTERIOARE CU RAME STILE FĂLȚUIȚE, NEFĂLȚUIȚE ȘI REVERSIBILE



HIACYNT 6 in decor ARȚAR GRI PREMIUM, cu clanță QUANTA FIT negru mat



HIACYNT 1



HIACYNT 2



HIACYNT 3



HIACYNT 4



HIACYNT 5



HIACYNT 6



HIACYNT 7



HIACYNT 8

HIACYNT 1 în decor ARTJAR GRI PREMIUM, cu clanță QUANTA FIT negru mat



STRUCTURĂ

- canat fălțuit, reversibil⁶⁾ **NOUȚATE** sau nefălțuit realizat în tehnologie cu rame stile
- rame verticale și orizontale din MDF acoperite cu decor GREKO, PREMIUM, ST CPL sau ST CPL cu strat AntiFinger
- rame verticale din lemn stratificat lipit, acoperite cu plăci HDF și MDF⁴⁾
- panouri din placă HDF cu grosimea de 22 mm acoperite cu furnir GREKO, CPL sau PREMIUM
- opțional, contra cost, panouri de extensie a tocului și coroană și pilaștri p.ag. 155-157
- posibilitatea scurtării canatului pe cont propriu, detalii la pag. 153

FERONERIE

- trei balamale argintii cu 2 bolțuri, reglabile pe orizontală în canatul fălțuit sau, contra cost, negre
- două balamale (a treia contra cost) ascunse în canatul nefălțuit și două balamale în foaia de ușă reversibilă (a treia contra cost), vopsite în culoare argintie (opțional contra cost în culoare neagră, aurie sau albă); balamalele sunt livrate și evaluate împreună cu tocul
- încuietoare clichet-riglă în canatul fălțuit și magnetică (opțional clichet-riglă) în canatul nefălțuit și reversibil, pentru cheie, butuc patentat, economic sau cu blocare în culoare argintie (contra cost neagră); opțional contra cost încuietoare magnetică în culoare neagră, aurie sau albă

MONTARE GEAM

- standard sticlă securizată mată sau transparentă 4 mm și contra cost sticlă laminată VSG 221 mată sau neagră sigură, netedă pe ambele părți
- posibilitatea de a schimba partea de montare geam pe REVERS (AVERS montare geam standard), pag. 154

SOLUȚII DISPONIBILE (pag. 158-169)

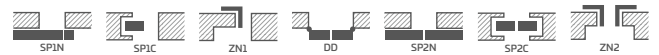

LĂȚIMI DE CANAT DISPONIBILE **NOUȚATE**

60 65 70 75 80N⁵⁾ 80 85 90 95 100

GREKO



PREMIUM



CPL

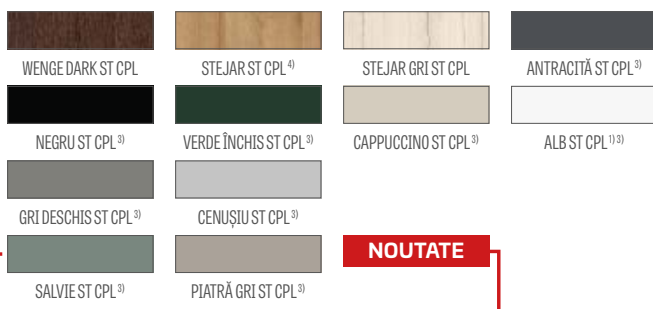

Rame din lemn lipit⁴⁾

¹⁾ furnir alb neted care imită suprafața vopsită

³⁾ strat special **AntiFinger** care reduce murdăria și urmele de amprente

⁴⁾ rame verticale din lemn stratificat lipit, acoperite cu plăci HDF și MDF disponibile contra cost pentru decoruri ALB PREMIUM, STEJAR NATUR PREMIUM, FRASIN GRAFIT PREMIUM, ARȚAR GRI PREMIUM, STEJAR ST CPL. Rame nu sunt disponibili pentru ușile reversibile.

⁵⁾ doar pentru canaturi nefălțuite și reversibile

⁶⁾ disponibil doar pentru următoarele decoruri: ALB PREMIUM, STEJAR NATUR PREMIUM, ALB ST CPL, CAPPUCCINO ST CPL, STEJAR ST CPL

COSTURI SUPLIMENTARE

găurire transversală din fabrică pentru clanțe (așa-numite împărțite) comandate împreună cu canatul

canat reversibil⁶⁾ **NOUȚATE**

scurtare de recuperare standard sau mini, decupaj de ventilație standard sau mini (pag. 153)

manșoane plastic imitație de lemn (4 buc.)

manșoane metalice rotunde și pătrate (4 buc.); finisare: nichel periat, patină, albe și negre

grila de ventilație (doar pentru canaturi cu lățimi: 80, 90, 100)

canat fălțuit și nefălțuit „100”

sticlă laminată VSG 221, sticlă sigură, netedă pe ambele părți

capace metalice pentru balamale la canatul fălțuit; (culoare: nichel periat, patină, crom lucios, alamă lucioasă, alb și negru)

schimbare pe balamale, placă de prindere și încuietoare de culoare neagră pentru canaturi fălțuite

garnitura de etanșare podea

schimbare pe încuietoare magnetică de culoare neagră, albă sau aurie pentru canaturi nefălțuite

schimbare pe balamale și placă de prindere de culoare neagră, albă sau aurie pentru canaturi nefălțuite

rame verticale din lemn lipit⁴⁾



FRAGI

CANATURI DE UȘI INTERIOARE CU RAME STILE FĂLȚUITE ȘI NEFĂLȚUITE



NOUTATE

FRAGI 19 POINT **NOUTATE** în decor NEGRU ST CPL, cu clanță CUBE PREMIUM crom periat mat



FRAGI 4
DECORMAT



FRAGI 5
TRANSPARENTE



FRAGI 7
DECORMAT GRAFITE



FRAGI 9



FRAGI 10



FRAGI 15
VSG/ESG mat



FRAGI 16
VSG/ESG negre



FRAGI 17
GRAFIT FUMURIU

NOUȚATE

FRAGI 18 RELIEF, în decor NEG RUST CPL, cu clanță CUBE PREMIUM crom periat mat



STRUCTURĂ

- canat fălțuit sau nefălțuit **NOUȚATE** (cu excepția FRAGI 9 și 10) realizate în tehnologia cu rame stile
- rame verticale și orizontale din MDF acoperite cu furnir GREKO, PREMIUM, ST CPL sau ST CPL cu strat AntiFinger
- rame verticale din lemn stratificat lipit, acoperite cu plăci HDF și MDF³⁾
- la canatul nefălțuit, din cauza retragerii sticlei în partea de sus, aceasta nu aderă la garnitura de etanșare (rămâne un spațiu tehnologic)
- opțional, contra cost, panouri de extensie a tocului și coroană și pilăștri vezi pag. 155-157

FERONERIE

- trei balamale argintii cu 2 bolțuri, reglabile pe orizontală în canatul fălțuit sau, contra cost, negre
- două balamale (a treia contra cost) ascunse în canatul nefălțuit, vopsite în culoarea argintie (opțional, contra cost, în culoarea neagră, aurie sau albă); balamalele sunt livrate și evaluate împreună cu tocul
- încuietoare clichet-riglă în canatul fălțuit și magnetică (opțional clichet-riglă) în canatul nefălțuit pentru cheie, butuc patentat, economic sau cu blocare în culoare argintie (contra cost neagră); opțional contra cost încuietoare magnetică în culoare neagră, aurie sau albă

MONTARE GEAM

- sticlă securizată 8 mm sau sticlă securizată și laminată VSG/ESG 441, geam mat sau negru sigur; neted pe ambele părți (modelele FRAGI 15 și FRAGI 16), geam neted colorat în masă (FRAGI 17) **NOUȚATE** sau sticlă decorativă securizată 8 mm relief (FRAGI 18) și point (FRAGI 19) **NOUȚATE**. Sticla relief și point este netedă pe o parte.
- posibilitatea de a schimba partea de montare geam pe REVERS (AVERS montare geam standard), pag. 154

SOLUȚII DISPONIBILE (pag. 155-157)



LĂȚIMI DE CANAT DISPONIBILE

60 70 80N⁴⁾ 80 90

GREKO



PREMIUM

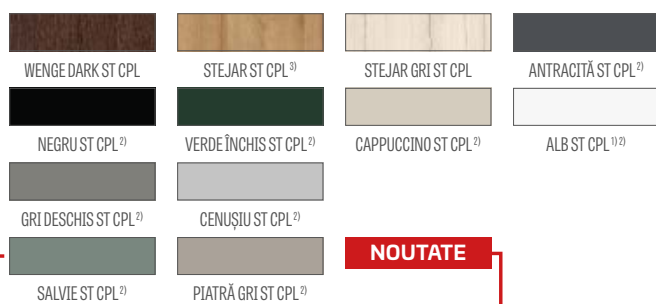

CPL

Rame din lemn lipit³⁾¹⁾ furnir alb neted care imită suprafața vopsită²⁾ strat special **AntiFinger** care limitează murdăria și urmele de amprente³⁾ rame verticale din lemn stratificat lipit, acoperite cu plăci HDF și MDF disponibile contra cost pentru decoruri ALB PREMIUM, STEJAR NATUR PREMIUM, FRASIN GRAFIT PREMIUM, ARȚAR GRI PREMIUM, STEJAR ST CPL⁴⁾ doar pentru canaturi nefălțuite

LOFT BASIC



LOFT BASIC 2 în culoarea neagră, geam transparent securizat.



STRUCTURĂ

- uși realizate din profile de oțel, vitrate, cu șprosuri de oțel cu lățime de 20 mm și grosime de 2 mm lipite pe ambele părți ale panoului de sticlă
- rama canatului și a supraluminilor realizată din profile de oțel vopsite în câmp electrostatic în standard pe culoarea NEGRU STR, iar contra cost pe culori din paleta RAL STR
- posibilitatea de a comanda uși în dimensiuni standard (tabel pag. 66) cu supralumini laterale realizate la comandă cu lățime de la 200 la 1000 mm la fiecare 3 mm și înălțime de la 1900 la 2200 mm la fiecare 3 mm (varianțe de iluminare pag. 66)
- înălțimea minimă a supraluminilor superioare este de 200 mm, maximă 1000 mm; posibilitatea de comandă la fiecare 3 mm
- posibilitatea de a comanda uși la comandă în intervalul de lățime de la „70” la „100” la fiecare 3 mm și înălțime de la 1900 mm la 2200 mm la fiecare 3 mm (doar varianta H și D)
- la modificarea dimensiunilor modelelor LOFT BASIC, dispunerea șprosurilor se modifică proporțional odată cu creșterea lățimii și înălțimii
- înălțimea maximă a ușii cu supralumină superioară este de 3000 mm, lățimea maximă a supraluminii laterale este de 1000 mm
- profile vopsite în tehnologia vopsirii cu pulbere; toate culorile au o structură fină STR, care creează un strat ce limitează murdăria și urmele de amprente
- dispunerea șprosurilor este variabilă în funcție de dimensiuni (detalii în panoul B2B)
- colțar de mascare (contra cost) montat individual, cu dimensiuni de 15 x 15 x 1,5 mm și lungime 3 m, în culori standard sau contra cost în RAL

FERONERIE

- trei balamale din oțel sudate
- încuietorie magnetică
- standard: clanță DIVA FIT sau mâner

MONTARE GEAM

- standard: sticlă securizată transparentă 6 mm
- contra cost: sticlă laminată VSG mată 6 mm, dark grey 6 mm, grafit fumurie 6 mm, sticlă decorativă relief 6 mm și point 8 mm; sticlele decorative au pe o parte textură (AWERS), iar pe cealaltă parte sunt netede (REWERS); posibilitatea de a schimba partea de montare a sticlei pe REWERS (AWERS este standard).

LĂȚIMI DE CANAT DISPONIBILE

70 80 90 100

SOLUȚII DISPONIBILE

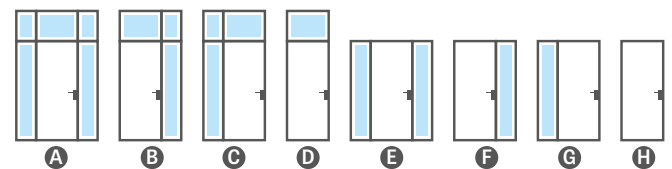

COSTURI SUPLIMENTARE

profile vopsite în structură STR în culorile RAL 5002, 6005, 7006, 7016, 7024, 7032, 8017, 9003, 9007, 9010 + 15%

sticlă grafit fumurie 6 mm

sticlă dark grey 6 mm

sticlă relief 6 mm

sticlă VSG mată 6 mm

uși cu clanță BELLA SLIM negru mat

scurtare de recuperare a canatului 5 mm sau 10 mm¹⁾

colțar de mascare 15x15x1,5 mm, lungime 3 m, negru STR

butuc (trei chei) negru sau argintiu

VOPSIT CU PULBERE



NEGRU STR (RAL 9005)

RAL STR (contra cost)



RAL 5002 RAL 6005 RAL 7006 RAL 7016 RAL 7024 RAL 7032 RAL 8017 RAL 9003 RAL 9007 RAL 9010

¹⁾ garda sub toată lățimea canatului este standard 9 mm, cu scurtare de recuperare va fi respectiv 14 mm sau 19 mm

²⁾ supralumină cu suprafață sub 0,7 m² – preț ca pentru supralumină 0,7 m²

LOFT CLASSIC



LOFT CLASSIC 2 în culoare neagră, sticlă transparentă securizată.



STRUCTURĂ

- uși realizate din profile de oțel, vitrate, cu șprosuri de oțel cu lățime de 20 mm și grosime de 2 mm lipite pe ambele părți ale panoului de sticlă
- rama canatului și a supraluminilor realizată din profile de oțel vopsite în câmp electrostatic în standard pe culoarea NEGRU STR, iar contra cost pe culori din paleta RAL STR
- posibilitatea de a comanda uși în dimensiuni standard (tabel pag. 66) cu supralumini laterale realizate la comandă cu lățime de la 200 la 1000 mm la fiecare 3 mm și înălțime de la 1900 la 2200 mm la fiecare 3 mm (varianțe de iluminare pag. 66)
- înălțimea minimă a supraluminilor superioare este de 200 mm, maximă 1000 mm; posibilitatea de comandă la fiecare 3 mm
- posibilitatea de a comanda uși la comandă în intervalul de lățime de la „70” la „100” la fiecare 3 mm și înălțime de la 1900 mm la 2200 mm la fiecare 3 mm (doar varianta H și D)
- la modificarea dimensiunilor modelelor LOFT CLASSIC, dispunerea șprosurilor se modifică proporțional odată cu creșterea lățimii și înălțimii
- înălțimea maximă a ușii cu supralumină superioară este de 3000 mm, lățimea maximă a supraluminii laterale este de 1000 mm
- profile vopsite în tehnologia vopsirii cu pulbere; toate culorile au o structură fină STR, care creează un strat ce limitează murdăria și urmele de amprente
- dispunerea șprosurilor este variabilă în funcție de dimensiuni (detalii în panoul B2B)
- colțar de mascare (contra cost) montat individual, cu dimensiuni de 15 x 15 x 1,5 mm și lungime 3 m, în culori standard sau contra cost în RAL

FERONERIE

- trei balamale din oțel sudate
- încuietorie magnetică
- standard: clanță DIVA FIT sau mâner

MONTARE GEAM

- standard: sticlă securizată transparentă 6 mm
- contra cost: sticlă laminată VSG mată 6 mm, dark grey 6 mm, grafit fumurie 6 mm, sticlă decorativă relief 6 mm și point 8 mm; sticlele decorative au pe o parte textură (AWERS), iar pe cealaltă parte sunt netede (REWERS); posibilitatea de a schimba partea de montare a sticlei pe REWERS (AWERS este standard).

LĂȚIMI DE CANAT DISPONIBILE

70 80 90 100

SOLUȚII DISPONIBILE

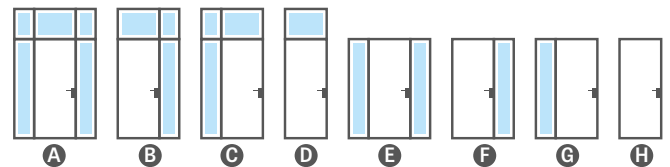

COSTURI SUPLIMENTARE

profile vopsite în structură STR în culorile RAL 5002, 6005, 7006, 7016, 7024, 7032, 8017, 9003, 9007, 9010 + 15%

sticlă grafit fumurie 6 mm

sticlă dark grey 6 mm

sticlă relief 6 mm

sticlă VSG mată 6 mm

uși cu clanță BELLA SLIM negru mat

scurtare de recuperare a canatului 5 mm sau 10 mm¹⁾

colțar de mascare 15x15x1,5 mm, lungime 3 m, negru STR

butuc (trei chei) negru sau argintiu

VOPSIT CU PULBERE



NEGRU STR (RAL 9005)

RAL STR (contra cost)



RAL 5002 RAL 6005 RAL 7006 RAL 7016 RAL 7024 RAL 7032 RAL 8017 RAL 9003 RAL 9007 RAL 9010

¹⁾ garda sub toată lățimea canatului este standard 9 mm, cu scurtare de recuperare va fi respectiv 14 mm sau 19 mm

²⁾ supralumină cu suprafață sub 0,7 m² – preț ca pentru supralumină 0,7 m²

LOFT ART



LOFT ART 1 în culoare neagră, sticlă transparentă securizată.



LOFT ART 1



LOFT ART 2

VOPSIT CU PULBERE



NEGRO STR (RAL 9005)

RAL STR (contra cost)



RAL 5002 RAL 6005 RAL 7006 RAL 7016 RAL 7024 RAL 7032 RAL 8017 RAL 9003 RAL 9007 RAL 9010

STRUCTURĂ

- uși realizate din profile de oțel, vitrate, cu șprosuri de oțel cu lățime de 20 mm și grosime de 2 mm lipite pe ambele părți ale panoului de sticlă
- rama canatului și a supraluminilor realizată din profile de oțel vopsite în câmp electrostatic în standard pe culoarea NEGRU STR, iar contra cost pe culori din paleta RAL STR
- posibilitatea de a comanda uși în dimensiuni standard (tabel pag. 66) cu supralumini laterale realizate la comandă cu lățime de la 200 la 1000 mm la fiecare 3 mm și înălțime de la 1900 la 2200 mm la fiecare 3 mm (variante de iluminare pag. 66)
- înălțimea minimă a supraluminilor superioare este de 200 mm, maximă 1000 mm; posibilitatea de comandă la fiecare 3 mm
- posibilitatea de a comanda uși la comandă în intervalul de lățime de la „70” la „100” la fiecare 3 mm și înălțime de la 1900 mm la 2200 mm la fiecare 3 mm (doar varianta H și D)
- la modificarea dimensiunilor modelelor LOFT ART, pe înălțime se modifică spațiul dintre șprosul de deasupra clanței și cel superior, iar pe lățime se modifică spațiul dintre șprosurile verticale exterioare
- înălțimea maximă a ușii cu supralumină superioară este de 3000 mm, lățimea maximă a supraluminii laterale este de 1000 mm
- profile vopsite în tehnologia vopsirii cu pulbere; toate culorile au o structură fină STR, care creează un strat ce limitează murdăria și urmele de amprente
- dispunerea șprosurilor este variabilă în funcție de dimensiuni (detalii în panoul B2B)
- colțar de mascare (contra cost) montat individual, cu dimensiuni de 15 x 15 x 1,5 mm și lungime 3 m, în culori standard sau contra cost în RAL

FERONERIE

- trei balamale din oțel sudate
- încuietorie magnetică
- standard: clanță DIVA FIT sau mâner

MONTARE GEAM

- standard: sticlă securizată transparentă 6 mm
- contra cost: sticlă laminată VSG mată 6 mm, dark grey 6 mm, grafit fumurie 6 mm, sticlă decorativă relief 6 mm și point 8 mm; sticlele decorative au pe o parte textură (AWERS), iar pe cealaltă parte sunt netede (REWERS); posibilitatea de a schimba partea de montare a sticlei pe REWERS (AWERS este standard).

LĂȚIMI DE CANAT DISPONIBILE



SOLUȚII DISPONIBILE

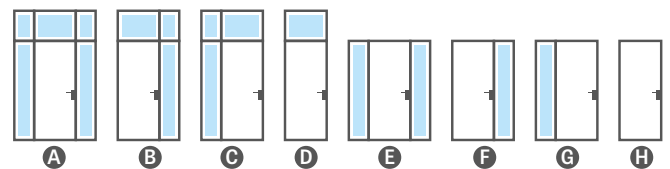

COSTURI SUPLIMENTARE

profile vopsite în structură STR în culorile RAL 5002, 6005, 7006, 7016, 7024, 7032, 8017, 9003, 9007, 9010 + 15%

sticlă grafit fumurie 6 mm

sticlă dark grey 6 mm

sticlă relief 6 mm

sticlă VSG mată 6 mm

uși cu clanță BELLA SLIM negru mat

scurtare de recuperare a canatului 5 mm sau 10 mm¹⁾

colțar de mascare 15x15x1,5 mm, lungime 3 m, negru STR

butuc (trei chei) negru sau argintiu

¹⁾ garda sub toată lățimea canatului este standard 9 mm, cu scurtare de recuperare va fi respectiv 14 mm sau 19 mm

²⁾ supralumină cu suprafață sub 0,7 m² – preț ca pentru supralumină 0,7 m²

DIMENSIUNI UȘI STANDARD

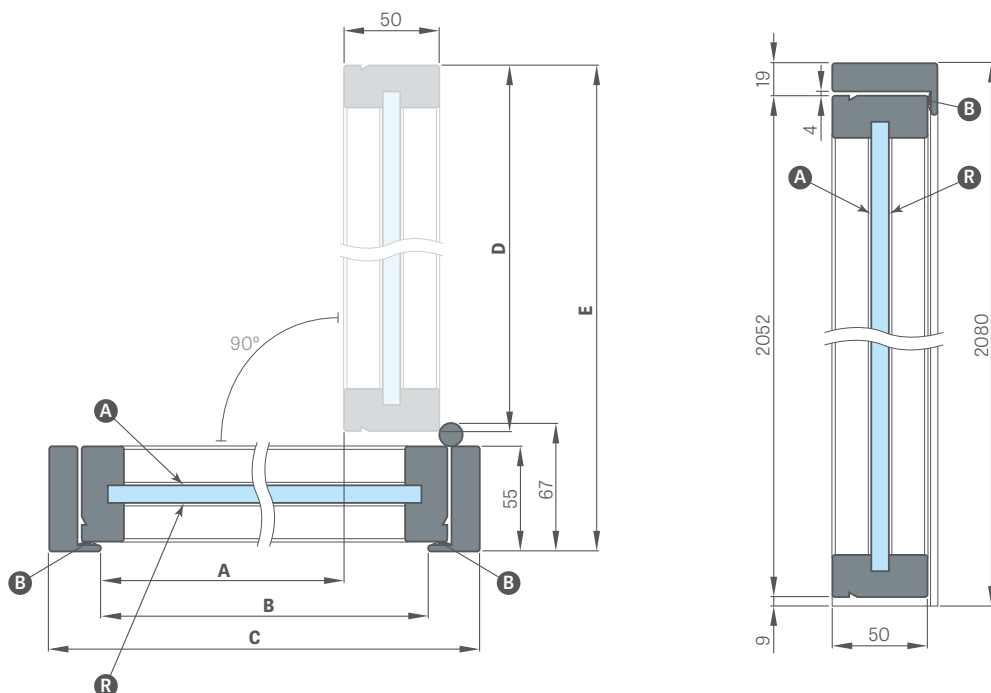

Lățimea ușii	Lumina de trecere	Lumina tocului	Lățimea tocului	Lățimea canatului	Deschiderea ușii cu toc
	A	B	C	D	E
70	702	746	800	762	826
80	802	846	900	862	926
90	902	946	1000	962	1026
100	1002	1046	1100	1062	1126

- A** - montare geam, partea AVERS
- R** - montare geam, partea REVERSĂ
- B** - garnitură de etanșare din cauciuc

SOLUȚII DISPONIBILE

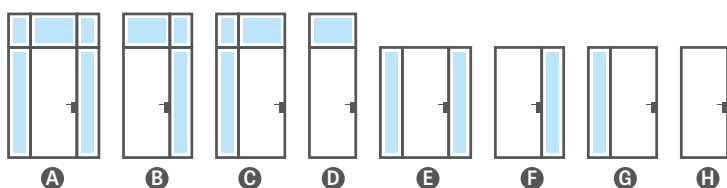

CLANȚĂ ȘI MÂNER



clanță DIVA FIT
pătrat negru mat
(standard)

clanță BELLA SLIM
pătrat negru mat
(contra cost)

mâner din oțel
vopsit în culoarea
ușii

TIPURI DE MONTARE GEAM DISPONIBILE



STICLĂ
TRANSPARENTĂ



GRAFIT FUMURIU



GRI ÎNCHIS



STICLĂ RELIEF



STICLĂ POINT



VSG MATĂ

LOFT

CANATURI DE UȘĂ INTERIOARĂ DIN OȚEL



LOFT ART 1 UȘI CU DOUĂ CANATURI în culoare neagră, sticlă transparentă securizată.



UȘI DE STICLĂ GRAF

CANATURI DE UȘI INTERIOARE DIN STICLĂ



GRAF 68 cu montare geam decorativ relief, cu toc în decor NEGRU ST CPL

UȘI DE STICLĂ GRAF

CANATURI DE UȘI INTERIOARE DIN STICLĂ



GRAF 35

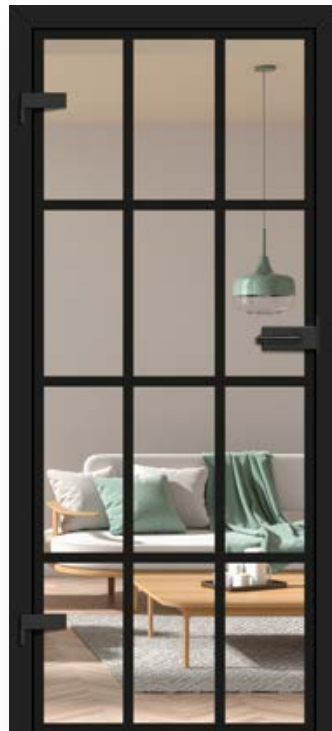

GRAF 36

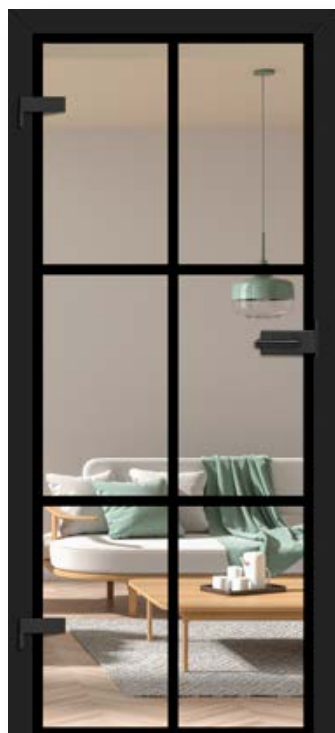

GRAF 61



GRAF 62

ILUSTRAREA TRANSPARENȚEI MONTĂRII GEAMULUI la pag. 154

UȘI DE STICLĂ GRAF

CANATURI DE UȘI INTERIOARE DIN STICLĂ

NOUTATE



GRAF 11 DECORMAT GRAFIT



GRAF 67 GRAFIT FUMURIU



GRAF 8 DECORMAT



GRAF 9 TRANSPARENT

NOUTATE



GRAF 68 RELIEF

NOUTATE



GRAF 69 POINT

NOUTATE

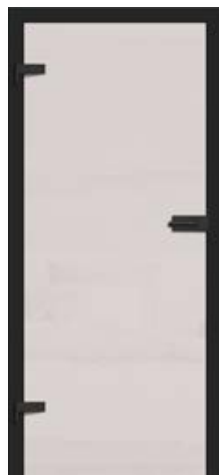

GRAF 66 VSG/ESG mată

NOUTATE



GRAF 65 VSG/ESG negru opac



GRAF 68
sticlă RELIEF



GRAF 69
sticlă POINT



GRAF 32



GRAF 33



GRAF 38



GRAF 39

ILUSTRAREA TRANSPARENȚEI MONTĂRII GEAMULUI la pag. 154

STRUCTURĂ

- sticlă securizată 8 mm cu aplicații exterioare sau fără, sticlă Antisol 8 mm colorată în masă (GRAF 26 și 67 **NOUȚATE**), sticlă laminată și securizată VSG/ESG (GRAF 65, 66) sau contra cost sticlă laminată și securizată transparentă VSG/ESG cu aplicație interioară în culoare neagră pentru GRAF 34, 37, 63, 33, 36, 61 sau albă
- posibilitatea schimbării părții de montare geam pe REVERS (AVERS montare geam standard)
- în funcție de model, sticlă mată sau transparentă cu modele pictate în negru sau alb
- lățimea (grosimea) liniei în modelul GRAF 35, 36, 38, 39, 61, 62 este de 30 mm
- opțional contra cost panouri de extensie a tocului și coroană și pilaștri pag. 155-157
- modelul GRAF 66 disponibil cu sticlă VSG/ESG mată **NOUȚATE**
- modelele 33, 34, 36, 37, 39, 61, 63 disponibile cu sticlă grafit fumuriu
- modele GRAF 68 RELIEF **NOUȚATE** și GRAF 69 POINT **NOUȚATE** sticlă decorativă securizată 8 mm. Sticla relief și point este netedă pe o parte.

TOC FIX ȘI REGLABIL

- prețuri pentru tocuri reglabile și fixe pentru canaturi fălțuite pag. 184-187
- nu este posibilă utilizarea grevei electrice
- în tocurile pentru panouri de sticlă se folosește balama cu ax de 10 mm
- în tocul reglabil și fix există posibilitatea de a schimba placa de prindere (contra cost) în culoarea negru sau alb vopsit cu pulbere
- PENTRU CANATURILE DE STICLĂ GRAF SUNT DISPONIBILE DOAR TOCURI FĂLȚUITE ÎN TOATE DECORURILE DISPONIBILE, TOC DIN OȚEL (INDISPONIBIL ÎN VARIANTA CU BALAMA VERTICALĂ) ȘI TOC LACUIT UV**

ATENȚIE: Colecția extinsă de uși de sticlă și diversitatea modelelor existente se găsesc pe site-ul nostru www.erkado.pl. Modelele disponibile acolo pot fi comandate și prin panoul B2B.

COSTURI SUPLIMENTARE

sticlă transparentă VSG/ESG cu aplicație interioară în culoare neagră³⁾ (modele GRAF 33, 36, 39, 61) sau albă (modele 34, 67, 63)

sticlă grafit fumuriu
(modele GRAF 33, 36, 39, 61)

autoînchizător pe șină în culorile: argintiu, negru

canat „90°

canat „100° și „110°²⁾ **NOUȚATE** (standard trei balamale)

decupaj ventilație

placă de prindere neagră sau albă

balamale verticale **NOUȚATE**

LĂȚIMI DE CANAT DISPONIBILE

60 70 80 90, 100, 110 (contra cost)



Vezi mai multe pe www.erkado.pl

FERONERIE METAL-BUD oțel inox, negru, alb (forme disponibile: oval sau dreptunghi)

Metal-Bud



2A OVAL



3A OVAL



1A OVAL



4AZ OVAL EXTERIOR 4AW¹⁾
OVAL INTERIOR



BALAMA OVALĂ



BALAMA dreptunghiulară verticală
inox



2B DREPTUNGHI SLIM



3B DREPTUNGHI SLIM



1B DREPTUNGHI SLIM



4BZ DREPTUNGHI SLIM EXTERIOR¹⁾
4BW DREPTUNGHI SLIM INTERIOR



BALAMA DREPTUNGHI SLIM



BALAMA dreptunghiulară verticală
negru



2B DREPTUNGHI SLIM



3B DREPTUNGHI SLIM



1B DREPTUNGHI SLIM



4BZ DREPTUNGHI SLIM EXTERIOR 4BW¹⁾
DREPTUNGHI SLIM INTERIOR



BALAMA DREPTUNGHI SLIM



BALAMA dreptunghiulară verticală
alb

TIP FERONERIE	DOUĂ BALAMALE		TREI BALAMALE	
	oțel inox	culoare negru / alb	oțel inox	culoare negru / alb
SET 1A OVAL (clanță cu încuietorie economică + balamale cu ax de 10 mm)				
SET 2A OVAL (clanță cu încuietorie pe cheie + balamale cu ax de 10 mm)				
SET 3A OVAL (clanță cu încuietorie pentru butuc + balamale cu ax de 10 mm)				
SET 4AZ OVAL EXTERIOR (clanță + încuietorie cu blocare + balamale cu ax de 10 mm) ¹⁾				
SET 4AW OVAL INTERIOR (clanță + încuietorie cu blocare + balamale cu ax de 10 mm) ¹⁾				
SET 1B DREPTUNGHI SLIM (clanță cu încuietorie economică + balamale cu ax de 10 mm)				
SET 2B DREPTUNGHI SLIM (clanță cu încuietorie pe cheie + balamale cu ax de 10 mm)				
SET 3B DREPTUNGHI SLIM (clanță cu încuietorie pentru butuc + balamale cu ax de 10 mm)				
SET 4BZ DREPTUNGHI SLIM EXTERIOR (clanță + încuietorie cu blocare + balamale cu ax de 10 mm) ¹⁾				
SET 4BW DREPTUNGHI SLIM INTERIOR (clanță + încuietorie cu blocare + balamale cu ax de 10 mm) ¹⁾				
butuc patentat 31/17				
butuc patentat cu buton 31G/17 pe partea exterioară sau 27/21G pe partea interioară ¹⁾				

¹⁾ descriere detaliată a alegerii feroneriei pentru baie (încuietorie cu blocare) pag. 152

²⁾ disponibil pentru modelele GRAF 8, 9, 11, 65, 66, 68, 69

³⁾ la sticla VSG/ESG sunt vizibile din lateral două panouri de sticlă lipite



LAMELE

MONTAT PE PERETE



Lamele de perete cu bandă decorativă în decor STEJAR ST CPL, cu adaptor în decor NEGRU ST CPL și plintă în decor STEJAR ST CPL.
Ușa BALDUR 1 în decor STEJAR ST CPL, cu geam VSG negru

Lamelele decorative se montează pe perete ca element decorativ și, în același timp, pentru a îmbunătăți acustica încăperii.

Montajul este posibil în mai multe moduri – banda decorativă poate fi montată pe perete doar cu ajutorul benzii de montaj sau folosind adaptoare care servesc drept bază pentru panouri.

Lamelele decorative sunt disponibile în decoruri PREMIUM și ST CPL, care pot fi combinate în diverse variante.



compoziție de lamele decorative cu plintă în decor STEJAR ST CPL



elemente componente ale lamelelor de perete

BANDĂ DECO-RATIVĂ

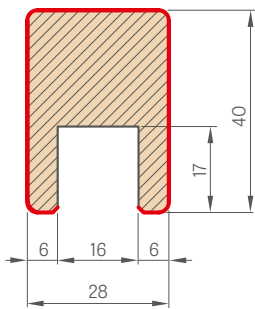

BANDĂ DE MONTAJ

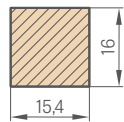

BANDĂ DE CAPĂT

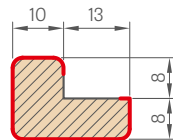

LAMEL DECORATIV

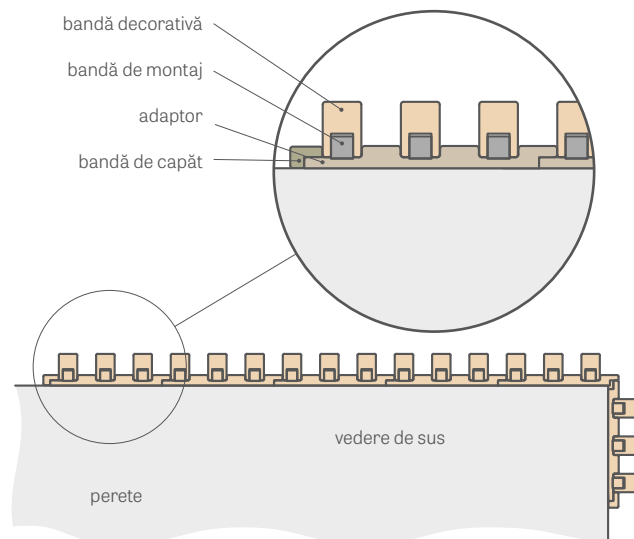

ADAPTOR

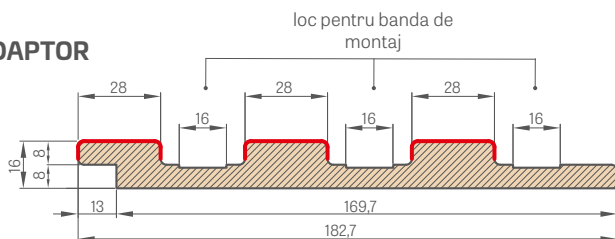

— DECOR

adaptor, lungime 2750 mm
bandă decorativă (care include banda de montaj) lungime 2750 mm
bandă de capăt, lungime 2750 mm
capac autoadeziv pentru mascarea tăierii benzii decorative

Fiecare element al sistemului de lamele decorative are lungimea comercială de 2750 mm, însă fiecare produs are lungimea de producție de 2800 mm și este livrat la această lungime, unde 25 mm pe fiecare parte reprezintă un adaos pentru tăierea individuală înainte de montaj, precum și o rezervă în caz de deteriorare la transport.

Lamelele de perete pot fi montate și fără adaptor, direct pe perete, folosind doar banda de montaj pe care se montează banda decorativă.

Banda decorativă (care include banda de montaj) poate fi achiziționată doar în multipli de trei bucăți, de exemplu 3 buc., 6 buc., 9 buc. etc.

Capacele sunt disponibile în toate decorurile și servesc la mascarea tăierii benzii decorative. Capacele au pe o parte o suprafață autoadezivă.

adaptor – cantitate în pachet 1 bucată

bandă de capăt – cantitate în pachet 1 bucată

bandă decorativă + bandă de montaj – cantitate în pachet 3 buc. + 3 buc.

film de montaj
variantă cu adaptor:
<https://youtu.be/p3I7u3cWMmg>



film de montaj
variantă fără adaptor:
<https://youtu.be/fFa5afWWFOM>



PREMIUM



NOUȚATE

CPL

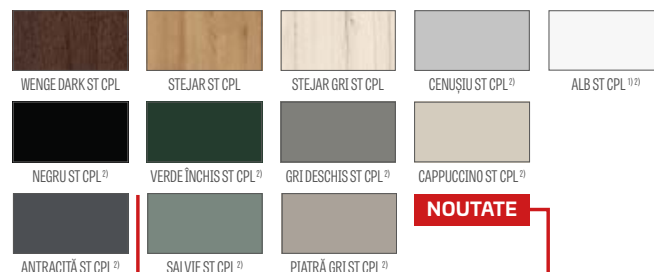

NOUȚATE

PLINTE

PLINTĂ

- lungime 2,40 m
- în decor
- lăcuită
- Plinta este realizată din placă MDF rezistentă la umiditate. Disponibilă: lac UV, decoruri: GREKO, ST CPL, PREMIUM și în decor de bază pentru vopsire.
- Mod de montaj – lipire pe perete

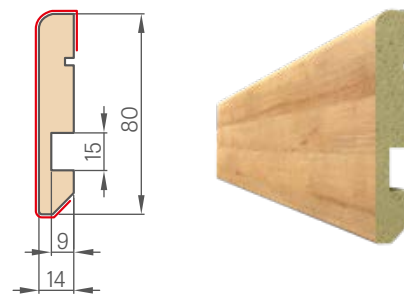

¹⁾ furnir alb neted care imită suprafața vopsită

²⁾ strat special **AntiFinger** care limitează murdăria și urmele de amprente



WERBENA

CANATURI DE UȘĂ LĂCUITE FĂLȚUIȚE, NEFĂLȚUIȚE ȘI REVERSIBILE



WERBENA 3 ALB TITAN UV cu clanță QUANTA FIT negru mat



WERBENA 1



WERBENA 2



WERBENA 3



WERBENA 4



WERBENA 5



WERBENA 6



WERBENA 7



WERBENA 8



WERBENA 9

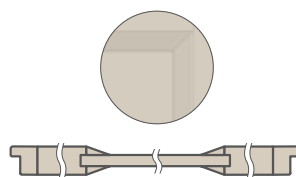

WERBENA 1, 2, 3
Profil înclinat subțire lângă
panoul de 16 mm

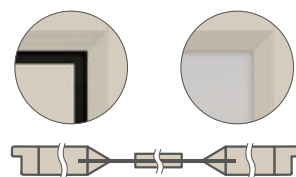

WERBENA 4, 5, 6, 7, 8, 9
Profil înclinat adânc lângă sticlă

WERBENA 7 ALB TITAN UV cu clanță QUANTIA FIT negru mat



STRUCTURĂ

- canat fălțuit, nefălțuit sau, contra cost, reversibil realizat în tehnologia STILE
- rame verticale și orizontale din placă MDF, acoperite cu decor și vopsite cu lac rezistent la UV
- opțional, contra cost, rame verticale din lemn stratificat lipit, acoperite cu plăci HDF și MDF
- WERBENA 1, 2, 3 – panouri din MDF grosime 16 mm încadrate cu baghetă oblică;
- WERBENA 4, 5, 6 - panouri din HDF rezistent la umiditate, grosime 3 mm, lipite pe ambele fețe pe sticlă. Marginea panoului în culoarea canatului.
- lățimea transparenței între profilul înclinat și panoul lipit este de 40 mm
- opțional, contra cost, panouri de extensie a tocului și coroană și pilaștri p.ag. 155-157
- posibilitatea scurtării canatului pe cont propriu, detalii la pag. 153

FINISARE

- canaturi și tocuri vopsite cu lac pe bază de apă întărit cu tehnologie UV, care asigură o rezistență ridicată la condiții dificile de utilizare

FERONERIE

- trei balamale argintii cu 2 bolturi, reglabile pe orizontală în canatul fălțuit sau, contra cost, negre
- două balamale (a treia contra cost) ascunse în canatul nefălțuit vopsite în culoare argintie (opțional contra cost în culoare neagră, aurie sau albă); balamalele sunt livrate și evaluate împreună cu tocul
- încuietoare clichet-riglă la canatul fălțuit și magnetică (opțional clichet-riglă) la canatul nefălțuit: pentru cheie, butuc patentat, economică sau cu blocare în culoare argintie (contra cost neagră); opțional, contra cost, încuietoare magnetică în culoare neagră, aurie sau albă

MONTARE GEAM

- standard sticlă securizată mată sau transparentă 4 mm și, contra cost, sticlă laminată VSG 221 sticlă mată sau neagră sigură, netedă pe ambele părți sau sticlă decorativă securizată 4 mm relief și point **NOUȚATE** (WERBENA 7, 8, 9). Sticla relief și point este netedă pe o parte.
- posibilitatea de a schimba partea de montare geam pe REVERS (AVERS montare geam standard), pag. 154

COSTURI SUPLIMENTARE

găurire transversală din fabrică pentru clanțe (așa-numite împărțite) comandate împreună cu canatul

canat reversibil

scurtare de recuperare standard sau mini, decupaj de ventilație standard sau mini (pag. 153)

canat fălțuit și nefălțuit „100”

capace metalice pentru balamale la canatul fălțuit (culoare: nichel periat, patină, crom lucios, alamă lucioasă, alb și negru)

schimbare pe balamale, placă de prindere și încuietoare de culoare neagră pentru canaturi fălțuite

sticlă laminată VSG 221 sticlă sigură, netedă pe ambele părți sau sticlă decorativă

garnitura de etanșare podea

înlocuire cu încuietoare magnetică în culoarea neagră, albă sau aurie pentru canaturi nefălțuite

schimbare pe balamale și placă de prindere de culoare neagră, albă sau aurie pentru canaturi nefălțuite

standard PL2112

+15% la prețul canatului înainte de costuri suplimentare

rame verticale din lemn lipit

VOPSIT UV



ALB TITAN UV



CASHMERE TITAN UV

NOUȚATE

SOLUȚII DISPONIBILE (pag. 158-169)

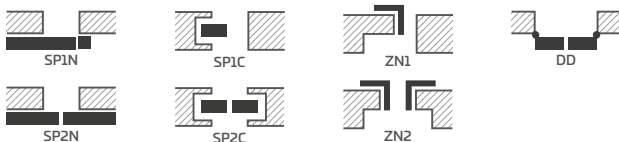

LĂȚIMI DE CANAT DISPONIBILE

NOUȚATE

- 60
- 65
- 70
- 75
- 80N²⁾
- 80
- 85
- 90
- 95
- 100

²⁾ doar pentru canaturi nefălțuite

³⁾ coroană decorativă împreună cu pilaștri, contra cost suplimentar, pag. 155



JASMIN

CANATURI DE UȘĂ LĂCUIE FĂLȚUIȚE, NEFĂLȚUIȚE ȘI REVERSIBILE

MODEL ÎNREGISTRAT
ERKADO
015099362-0001/015099362-0006



JASMIN 4 CASHMERE TITAN UV cu clanță BELLA SLIM alamă lucioasă



JASMIN 1



JASMIN 2



JASMIN 3



JASMIN 4



JASMIN 5^{*)}



JASMIN 6^{*)}



JASMIN 7^{*)}



JASMIN 8^{*)}

^{*)} Fotografiele prezentate ale ușilor JASMIN 5-8 se referă exclusiv la lățimea canatului „80”. Pentru celelalte lățimi apar diferențe în proporțiile razelor panoului central în raport cu sticla, care pot influența alegerea produsului de către client. Graficele cu diferitele lățimi se găsesc pe site-ul www.erkado.pl

JASMIN 5 ALB TITAN UV cu clanță BELLA SLIM alamă lucioasă

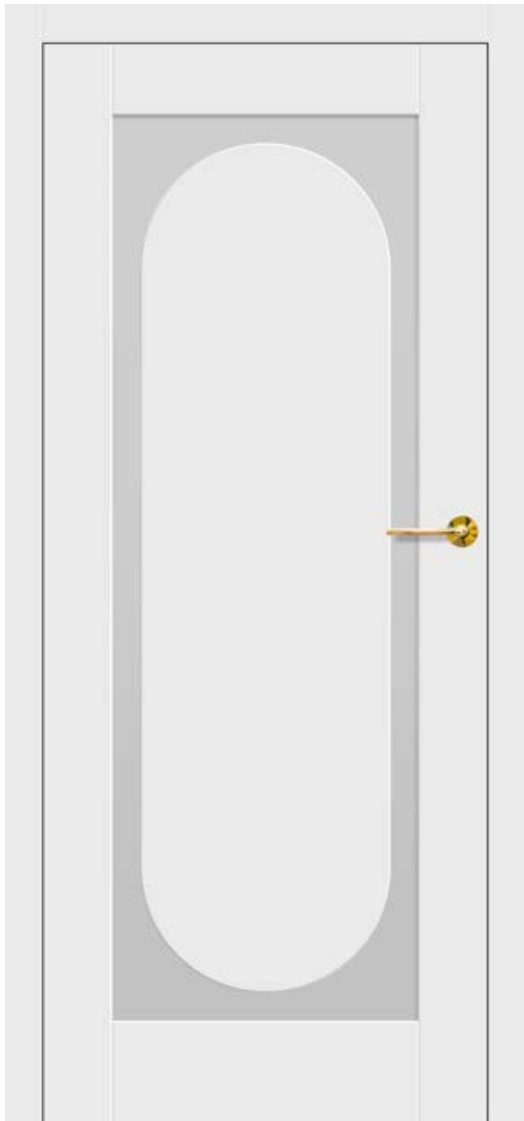

STRUCTURĂ

- canat fălțuit, nefălțuit sau, contra cost, reversibil realizat în tehnologia STILE
- rame verticale și orizontale din placă MDF, acoperite cu decor și vopsite cu lac rezistent la UV
- opțional, contra cost, rame verticale din lemn stratificat lipit, acoperite cu plăci HDF și MDF
- panouri din HDF rezistent la umiditate, grosime 3 mm, lipite pe ambele fețe pe sticlă. Marginea panoului în culoarea canatului.
- lățimea transparenței dintre marginea ramei și panoul lipit este de 50 mm⁴⁾
- opțional, contra cost, panouri de extensie a tocului și coroană și pilaștri p.ag. 155-157
- posibilitatea scurtării canatului pe cont propriu, detalii la pag. 153

FINISARE

- canaturi și tocuri vopsite cu lac pe bază de apă întărit cu tehnologie UV, care asigură o rezistență ridicată la condiții dificile de utilizare

FERONERIE

- trei balamale argintii cu 2 bolturi, reglabile pe orizontală în canatul fălțuit sau, contra cost, negre
- două balamale (a treia contra cost) ascunse în canatul nefălțuit vopsite în culoare argintie (opțional contra cost în culoare neagră, aurie sau albă); balamalele sunt livrate și evaluate împreună cu tocul
- încuietoare clichet-riglă la canatul fălțuit și magnetică (opțional clichet-riglă) la canatul nefălțuit: pentru cheie, butuc patentat, economică sau cu blocare în culoare argintie (contra cost neagră); opțional, contra cost, încuietoare magnetică în culoare neagră, aurie sau albă

MONTARE GEAM

- standard sticlă securizată mată sau transparentă 4 mm și contra cost sticlă laminată VSG 221 mată sau neagră sigură, netedă pe ambele părți
- posibilitatea de a schimba partea de montare geam pe REVERS (AVERS montare geam standard), pag. 154

COSTURI SUPLIMENTARE

găurire transversală din fabrică pentru clanțe (așa-numite împărțite) comandate împreună cu canatul

canat reversibil

scurtare de recuperare standard sau mini, decupaj de ventilație standard sau mini (pag. 153)

canat fălțuit și nefălțuit „100”

capace metalice pentru balamale la canatul fălțuit (culoare: nichel periat, patină, crom lucios, alamă lucioasă, alb și negru)

schimbare pe balamale, placă de prindere și încuietoare de culoare neagră pentru canaturi fălțuite

sticlă laminată VSG 221 sticlă sigură, netedă pe ambele părți

garnitura de etanșare podea

înlocuire cu încuietoare magnetică în culoarea neagră, albă sau aurie pentru canaturi nefălțuite

schimbare pe balamale și placă de prindere de culoare neagră, albă sau aurie pentru canaturi nefălțuite

standard PL2112

+15% la prețul canatului înainte de costuri suplimentare

rame verticale din lemn lipit

VOPSIT UV



ALB TITAN UV



CASHMERE TITAN UV

NOUȚATE

SOLUȚII DISPONIBILE (pag. 158-169)

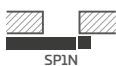

SP1N



SP1C



ZN1



DD

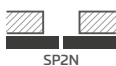

SP2N

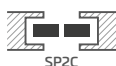

SP2C



ZN2

LĂȚIMI DE CANAT DISPONIBILE

NOUȚATE

60 65 70 75 80N²⁾ 80 85 90 95 100

²⁾ doar pentru canaturi nefălțuite

³⁾ coroană decorativă împreună cu pilaștri, contra cost suplimentar, pag. 155

⁴⁾ nu se aplică la arcade



AMARYLIS

CANATURI DE UȘĂ LĂCUIE FĂLȚUITE, NEFĂLȚUITE ȘI REVERSIBILE



AMARYLIS 9 cu clanță BELLA SLIM alamă lucioasă, cu geam decorativ relief, cu coroană decorativă și pilaștri³⁾



AMARYLIS 1

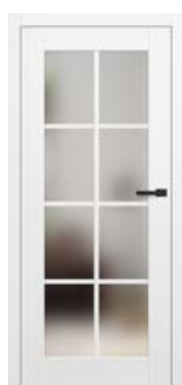

AMARYLIS 2



AMARYLIS 3



AMARYLIS 4



AMARYLIS 5



AMARYLIS 6



AMARYLIS 7



AMARYLIS 8



AMARYLIS 9



Șpros dublu adeziv lățime
25 mm

AMARYLIS 6 cu clanță CUBE PREMIUM negru mat, cu geam decorativ relief



STRUCTURĂ

- canat fălțuit, nefălțuit sau, contra cost, reversibil realizat în tehnologia STILE
- rame verticale și orizontale din MDF, acoperite cu furnir și vopsite cu lac UV rezistent
- opțional, contra cost, rame verticale din lemn stratificat lipit, acoperite cu plăci HDF și MDF
- șpros dublu aplicat pe sticlă, cu lățime de 25 mm și înălțime corespunzătoare: vertical 12 mm și orizontal 8 mm
- opțional, contra cost, panouri de extensie a tocului și coroană și pilaștri p.ag. 155-157
- posibilitatea scurtării canatului pe cont propriu, detalii la pag. 153

FINISARE

- canaturi și tocuri vopsite cu lac pe bază de apă întărit cu tehnologie UV, care asigură o rezistență ridicată la condiții dificile de utilizare

FERONERIE

- trei balamale argintii cu 2 bolțuri, reglabile pe orizontală în canatul fălțuit sau, contra cost, negre
- două balamale (a treia contra cost) ascunse în canatul nefălțuit vopsite în culoare argintie (opțional contra cost în culoare neagră, aurie sau albă); balamalele sunt livrate și evaluate împreună cu tocul
- încuietoare clichet-riglă la canatul fălțuit și magnetică (opțional clichet-riglă) la canatul nefălțuit: pentru cheie, butuc patentat, economică sau cu blocare în culoare argintie (contra cost neagră); opțional, contra cost, încuietoare magnetică în culoare neagră, aurie sau albă

MONTARE GEAM

- standard sticlă securizată mată sau transparentă 4 mm și contra cost suplimentar sticlă laminată VSG 221 mată sau neagră sigură, netedă pe ambele părți sau sticlă decorativă securizată 4 mm relief și point **NOUȚATE** (sticlă relief și point pe o parte netedă)
- posibilitatea de a schimba partea de montare geam pe REVERS (AVERS montare geam standard), pag. 154

COSTURI SUPLIMENTARE

găurire transversală din fabrică pentru clanțe (așa-numite împărțite) comandate împreună cu canatul

canat reversibil

scurtare de recuperare standard sau mini, decupaj de ventilație standard sau mini (pag. 153)

canat fălțuit și nefălțuit „100”

capace metalice pentru balamale la canatul fălțuit (culoare: nichel periat, patină, crom lucios, alamă lucioasă, alb și negru)

schimbare pe balamale, placă de prindere și încuietoare de culoare neagră pentru canaturi fălțuite

sticlă laminată VSG 221, sticlă sigură, netedă pe ambele părți sau sticlă decorativă

garnitura de etanșare podea

înlocuire cu încuietoare magnetică în culoarea neagră, albă sau aurie pentru canaturi nefălțuite

schimbare pe balamale și placă de prindere de culoare neagră, albă sau aurie pentru canaturi nefălțuite

standard PL2112

+15% la prețul canatului înainte de costuri suplimentare

rame verticale din lemn lipit

VOPSIT UV



ALB TITAN UV



CASHMERE TITAN UV

NOUȚATE

SOLUȚII DISPONIBILE (pag. 158-169)



SP1N



SP1C



ZN1



DD



SP2N



SP2C



ZN2

LĂȚIMI DE CANAT DISPONIBILE **NOUȚATE**

60 65 70 75 80N²⁾ 80 85 90 95 100

²⁾ doar pentru canaturi nefălțuite

³⁾ coroană decorativă împreună cu pilaștri, contra cost suplimentar, pag. 155

⁴⁾ până la epuizarea stocului



PEONIA

CANATURI DE UȘĂ LĂCUIE FĂLȚUITE, NEFĂLȚUITE ȘI REVERSIBILE



PEONIA 1 cu clanță BELLA SLIM alamă lucioasă, cu coroană decorativă și pilaștri³⁾



PEONIA 1



PEONIA 2



PEONIA 3



Șpros dublu adeziv lățime
25 mm



PEONIA 4



PEONIA 5



PEONIA 6

PEONIA 2 cu clanță CUBE negru mat, cu coroană decorativă și pilaștri³⁾



STRUCTURĂ

- canat fălțuit, nefălțuit sau, contra cost, reversibil realizat în tehnologia STILE
- rame verticale și orizontale din MDF, acoperite cu furnir și vopsite cu lac UV rezistent
- opțional, contra cost, rame verticale din lemn stratificat lipit, acoperite cu plăci HDF și MDF
- panouri din HDF cu grosime de 16 mm vopsite cu lac UV rezistent
- șpros dublu aplicat pe sticlă, cu lățime de 25 mm și înălțime corespunzătoare: vertical 12 mm și orizontal 8 mm
- opțional, contra cost, panouri de extensie a tocului și coroană și pilaștri p.ag. 155-157
- posibilitatea scurtării canatului pe cont propriu, detalii la pag. 153

FINISARE

- canaturi și tocuri vopsite cu lac pe bază de apă întărit cu tehnologie UV, care asigură o rezistență ridicată la condiții dificile de utilizare

FERONERIE

- trei balamale argintii cu 2 bolțuri, reglabile pe orizontală în canatul fălțuit sau, contra cost, negre
- două balamale (a treia contra cost) ascunse în canatul nefălțuit vopsite în culoare argintie (opțional contra cost în culoare neagră, aurie sau albă); balamalele sunt livrate și evaluate împreună cu tocul
- încuietoare clichet-rigla la canatul fălțuit și magnetică (opțional clichet-rigla) la canatul nefălțuit: pentru cheie, butuc patentat, economică sau cu blocare în culoare argintie (contra cost neagră); opțional, contra cost, încuietoare magnetică în culoare neagră, aurie sau albă

MONTARE GEAM

- standard sticlă securizată mată sau transparentă și, contra cost, sticlă laminată VSG 221, sticlă de siguranță mată sau neagră, netedă pe ambele fețe sau sticlă decorativă securizată 4 mm relief și point **NOUȚATE** (sticlă relief și point pe o parte netedă)
- posibilitatea de a schimba partea de montare geam pe REVERS (AVERS montare geam standard), pag. 154

COSTURI SUPLIMENTARE

găurire transversală din fabrică pentru clanțe (așa-numite împărțite) comandate împreună cu canatul

canat reversibil

scurtare de recuperare standard sau mini, decupaj de ventilație standard sau mini (pag. 153)

canat fălțuit și nefălțuit „100”

capace metalice pentru balamale la canatul fălțuit (culoare: nichel periat, patină, crom lucios, alamă lucioasă, alb și negru)

schimbare pe balamale, placă de prindere și încuietoare de culoare neagră pentru canaturi fălțuite

sticlă laminată VSG 221, sticlă sigură, netedă pe ambele părți sau sticlă decorativă

garnitura de etanșare podea

înlocuire cu încuietoare magnetică în culoarea neagră, albă sau aurie pentru canaturi nefălțuite

schimbare pe balamale și placă de prindere de culoare neagră, albă sau aurie pentru canaturi nefălțuite

standard PL2112

+15% la prețul canatului înainte de costuri suplimentare

rame verticale din lemn lipit

VOPSIT UV



ALB TITAN UV



CASHMERE TITAN UV

NOUȚATE

SOLUȚII DISPONIBILE (pag. 158-169)

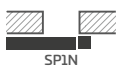

SP1N



SP1C



ZN1

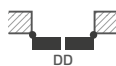

DD

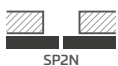

SP2N

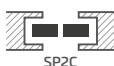

SP2C



ZN2

LĂȚIMI DE CANAT DISPONIBILE

NOUȚATE

60 65 70 75 80N²⁾ 80 85 90 95 100

²⁾ doar pentru canaturi nefălțuite

³⁾ coroană decorativă împreună cu pilaștri, contra cost suplimentar, pag. 155

⁴⁾ până la epuizarea stocului



MISKANT

CANATURI DE UȘĂ LĂCUIE FĂLȚUIȚE, NEFĂLȚUIȚE ȘI REVERSIBILE



MISKANT 2 cu clanță BELLA SLIM negru mat



MISKANT 1



MISKANT 2

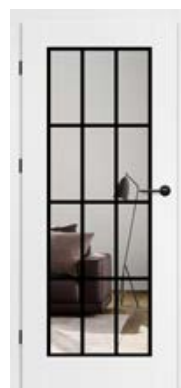

MISKANT 3



Linii negre cu lățimea de 18 mm vopsite prin tehnologia serigrafiei



MISKANT 4



MISKANT 5



MISKANT 6

MISKANT 4 cu clanță BELLA SLIM negru mat



STRUCTURĂ

- canat fălțuit, nefălțuit sau, contra cost, reversibil realizat în tehnologia STILE
- rame verticale și orizontale din MDF, acoperite cu furnir și vopsite cu lac UV rezistent
- opțional, contra cost, rame verticale din lemn stratificat lipit, acoperite cu plăci HDF și MDF
- opțional, contra cost, panouri de extensie a tocului și coroană și pilaștri p.ag. 155-157
- posibilitatea scurtării canatului pe cont propriu, detalii la pag. 153

FINISARE

- canaturi și tocuri vopsite cu lac pe bază de apă întărit cu tehnologie UV, care asigură o rezistență ridicată la condiții dificile de utilizare

FERONERIE

- trei balamale argintii cu 2 bolțuri, reglabile pe orizontală în canatul fălțuit sau, contra cost, negre
- două balamale (a treia contra cost) ascunse în canatul nefălțuit vopsite în culoare argintie (opțional contra cost în culoare neagră, aurie sau albă); balamalele sunt livrate și evaluate împreună cu tocul
- încuietore clichet-riglă la canatul fălțuit și magnetică (opțional clichet-riglă) la canatul nefălțuit: pentru cheie, butuc patentat, economică sau cu blocare în culoare argintie (contra cost neagră); opțional, contra cost, încuietore magnetică în culoare neagră, aurie sau albă

MONTARE GEAM

- sticlă securizată mată (MISKANT 2, 4, 6) sau transparentă (MISKANT 1, 3, 5) cu grosime de 4 mm sau, contra cost, sticlă laminată VSG cu aplicație interioară
- posibilitatea de a schimba partea de montare geam pe REVERS (AVERS montare geam standard), pag. 154
- linii negre pictate prin tehnologia serigrafiei pe o parte a sticlei cu lățimea (grosimea) de 18 mm

COSTURI SUPLIMENTARE

găurire transversală din fabrică pentru clanțe (așa-numite împărțite) comandate împreună cu canatul

canat reversibil

sticlă laminată VSG transparentă cu aplicație interioară în culoare neagră sau albă

scurtare de recuperare standard sau mini, decupaj de ventilație standard sau mini (pag. 153)

canat fălțuit și nefălțuit „100”

capace metalice pentru balamale la canatul fălțuit (culoare: nichel periat, patină, crom lucios, alamă lucioasă, alb și negru)

schimbare pe balamale, placă de prindere și încuietore de culoare neagră pentru canaturi fălțuite

garnitura de etanșare podea

înlocuire cu încuietore magnetică în culoarea neagră, albă sau aurie pentru canaturi nefălțuite

schimbare pe balamale și placă de prindere de culoare neagră, albă sau aurie pentru canaturi nefălțuite

rame verticale din lemn lipit

VOPSIT UV



ALB TITAN UV



CASHMERE TITAN UV

NOUȚATE

SOLUȚII DISPONIBILE (pag. 158-169)

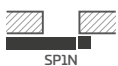

SP1N



SP1C



ZN1

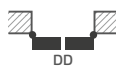

DD



SP2N

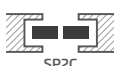

SP2C



ZN2

LĂȚIMI DE CANAT DISPONIBILE **NOUȚATE**

60 65 70 75 80N²⁾ 80 85 90 95 100

²⁾ doar pentru canaturi nefălțuite



NEMEZJA

CANATURI DE UȘĂ LĂCUIE FĂLȚUIE, NEFĂLȚUIE ȘI REVERSIBILE



NEMEZJA 14 CASHMERE TITAN UV cu clanță BELLA SLIM alamă lucioasă, cu coroană decorativă și pilaștri³⁾



NEMEZJA 4



NEMEZJA 6



NEMEZJA 7



NEMEZJA 8



NEMEZJA 9



Panou teșit



NEMEZJA 10



NEMEZJA 11



NEMEZJA 12



NEMEZJA 15



NEMEZJA 16

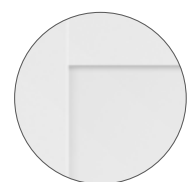

NEMEZJA 16
Panou drept

NEMEZJA 8 cu clanță BELLA SLIM alamă lucioasă



STRUCTURĂ

- canat fălțuit, nefălțuit sau, contra cost, reversibil realizat în tehnologia STILE
- rame verticale și orizontale din MDF, acoperite cu furnir și vopsite cu lac UV rezistent
- opțional, contra cost, rame verticale din lemn stratificat lipit, acoperite cu plăci HDF și MDF
- panouri din HDF cu grosime de 16 mm, teșite și netede (NEMEZJA 15), vopsite cu lac UV rezistent
- opțional, contra cost, panouri de extensie a tocului și coroană și pilaștri p.ag. 155-157
- posibilitatea scurtării canatului pe cont propriu, detalii la pag. 153

FINISARE

- canaturi și tocuri vopsite cu lac pe bază de apă întărit cu tehnologie UV, care asigură o rezistență ridicată la condiții dificile de utilizare

FERONERIE

- trei balamale argintii cu 2 bolțuri, reglabile pe orizontală în canatul fălțuit sau, contra cost, negre
- două balamale (a treia contra cost) ascunse în canatul nefălțuit vopsite în culoare argintie (opțional contra cost în culoare neagră, aurie sau albă); balamalele sunt livrate și evaluate împreună cu tocul
- încuietoare clichet-riglă la canatul fălțuit și magnetică (opțional clichet-riglă) la canatul nefălțuit: pentru cheie, butuc patentat, economică sau cu blocare în culoare argintie (contra cost neagră); opțional, contra cost, încuietoare magnetică în culoare neagră, aurie sau albă

MONTARE GEAM

- standard sticlă securizată mată sau transparentă și, contra cost, sticlă laminată VSG 221, sticlă de siguranță mată sau neagră, netedă pe ambele fețe sau sticlă decorativă securizată 4 mm relief și point **NOUȚATE** pentru NEMEZJA 4, 7, 11, 15 (sticlă relief și point netedă pe o parte)
- posibilitatea de a schimba partea de montare geam pe REVERS (AVERS montare geam standard), pag. 154

COSTURI SUPLIMENTARE

găurire transversală din fabrică pentru clanțe (așa-numite împărțite) comandate împreună cu canatul

canat reversibil

scurtare de recuperare standard sau mini, decupaj de ventilație standard sau mini (pag. 153)

canat fălțuit și nefălțuit „100”

capace metalice pentru balamale la canatul fălțuit (culoare: nichel periat, patină, crom lucios, alamă lucioasă, alb și negru)

schimbare pe balamale, placă de prindere și încuietoare de culoare neagră pentru canaturi fălțuite

sticlă laminată VSG 221, sticlă sigură, netedă pe ambele părți sau sticlă decorativă

garnitura de etanșare podea

înlocuire cu încuietoare magnetică în culoarea neagră, albă sau aurie pentru canaturi nefălțuite

schimbare pe balamale și placă de prindere de culoare neagră, albă sau aurie pentru canaturi nefălțuite

standard PL2112

+15% la prețul canatului înainte de costuri suplimentare

rame verticale din lemn lipit

VOPSIT UV



ALB TITAN UV



CASHMERE TITAN UV

NOUȚATE

SOLUȚII DISPONIBILE (pag. 158-169)

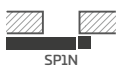

SP1N



SP1C

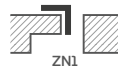

ZN1

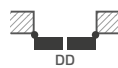

DD

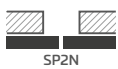

SP2N

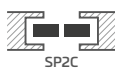

SP2C



ZN2

LĂȚIMI DE CANAT DISPONIBILE **NOUȚATE**

60 65 70 75 80N²⁾ 80 85 90 95 100

²⁾ doar pentru canaturi nefălțuite

³⁾ coroană decorativă împreună cu pilaștri, contra cost suplimentar, pag. 155

⁴⁾ până la epuizarea stocului



LAURENCJA

CANATURI DE UȘĂ LĂCUIE FĂLȚUIE, NEFĂLȚUIE



LAURENCJA 1 cu clanță BELLA SLIM negru mat, cu geam VSG negru



LAURENCJA 1



LAURENCJA 2



LAURENCJA 3



LAURENCJA 4



LAURENCJA 5



LAURENCJA 6

LAURENCIA 1 cu clanță BELLA SLIM negru mat și cu geam laminat VSG 221 negru



STRUCTURĂ

- canat fălțuit, nefălțuit realizat în tehnologie STILE
- rame verticale și orizontale din MDF, acoperite cu furnir și vopsite cu lac UV rezistent
- opțional, contra cost, rame verticale din lemn stratificat lipit, acoperite cu plăci HDF și MDF
- panouri din HDF cu grosime de 4 mm vopsite cu lac rezistent la UV
- opțional, contra cost, panouri de extensie a tocului și coroană și pilaștri p.ag. 155-157
- posibilitatea scurtării canatului pe cont propriu, detalii la pag. 153

FINISARE

- canaturi și tocuri vopsite cu lac pe bază de apă întărit cu tehnologie UV, care asigură o rezistență ridicată la condiții dificile de utilizare

FERONERIE

- trei balamale argintii cu 2 bolțuri, reglabile pe orizontală în canatul fălțuit sau, contra cost, negre
- două balamale (a treia contra cost) ascunse în canatul nefălțuit vopsite în culoare argintie (opțional contra cost în culoare neagră, aurie sau albă); balamalele sunt livrate și evaluate împreună cu tocul
- încuietoare clichet-riglă la canatul fălțuit și magnetică (opțional clichet-riglă) la canatul nefălțuit: pentru cheie, butuc patentat, economică sau cu blocare în culoare argintie (contra cost neagră); opțional, contra cost, încuietoare magnetică în culoare neagră, aurie sau albă

MONTARE GEAM

- standard sticlă mată sau transparentă și, contra cost, sticlă laminată VSG 221, sticlă de siguranță mată sau neagră, netedă pe ambele fețe
- posibilitatea de a schimba partea de montare geam pe REVERS (AVERS montare geam standard), pag. 154

COSTURI SUPLIMENTARE

găurire transversală din fabrică pentru clanțe (așa-numite împărțite) comandate împreună cu canatul

scurtare de recuperare standard sau mini, decupaj de ventilație standard sau mini (pag. 153)

canat fălțuit și nefălțuit „100”

capace metalice pentru balamale la canatul fălțuit (culoare: nichel periat, patină, crom lucios, alamă lucioasă, alb și negru)

schimbare pe balamale, placă de prindere și încuietoare de culoare neagră pentru canaturi fălțuite

sticlă laminată VSG 221, sticlă sigură, netedă pe ambele părți

garnitura de etanșare podea

înlocuire cu încuietoare magnetică în culoarea neagră, albă sau aurie pentru canaturi nefălțuite

schimbare pe balamale și placă de prindere de culoare neagră, albă sau aurie pentru canaturi nefălțuite

rame verticale din lemn lipit

VOPSIT UV



ALB TITAN UV



CASHMERE TITAN UV

NOUȚATE

SOLUȚII DISPONIBILE (pag. 158-169)

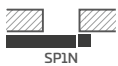

SP1N



SP1C



ZN1



DD

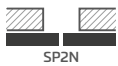

SP2N

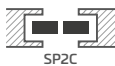

SP2C



ZN2

LĂȚIMI DE CANAT DISPONIBILE **NOUȚATE**

60 65 70 75 80N²⁾ 80 85 90 95 100

²⁾ doar pentru canaturi nefălțuite



BALDUR

CANATURI DE UȘĂ LĂCUIE FĂLȚUIȚE, NEFĂLȚUIȚE ȘI REVERSIBILE



BALDUR 1 cu clanță BELLA SLIM negru mat și geam laminat VSG 441 negru



BALDUR 1



BALDUR 2



BALDUR 3



BALDUR 4



BALDUR 5



BALDUR 6



BALDUR 7



BALDUR 8

BALDUR 7 cu clanță CUBE PREMIUM negru mat



STRUCTURĂ

- canat fălțuit, reversibil sau nefălțuit
- cadru interior din MDF acoperit cu două plăci HDF
- opțional, contra cost, ramă interioară din lemn (laterale și sus, jos MDF) acoperită cu două plăci HDF
- umplutură stabilizatoare tip „fagure” sau, contra cost, umplutură placă plină sau PAL perforat **NOUTATE**
- opțional, contra cost, panouri de extensie a tocului și coroană și pilaștri p.ag. 155-157
- posibilitatea scurtării canatului pe cont propriu, detalii pag. 153 (nu se aplică pentru BALDUR 1, 3, 5)

FINISARE

- canaturi și tocuri vopsite cu lac pe bază de apă întărit cu tehnologie UV, care asigură o rezistență ridicată la condiții dificile de utilizare
- marginea canatului realizată în tehnologie standard sau nefălțuită
- în sistemele glisante, BALDUR 1 are în partea de jos a geamului un profil vizibil (cu înălțimea de 17 mm) de culoare aluminiu sau negru

FERONERIE

- trei balamale cu cep înșurubate în canatul fălțuit, argintii sau, contra cost, negre
- două balamale (contra cost a treia) ascunse în canatul nefălțuit și două balamale în canatul reversibil (contra cost a treia) vopsite argintiu (opțional, contra cost, negre, aurii sau albe); balamalele sunt livrate și evaluate împreună cu tocul
- încuietore clichet-riglă în canatul fălțuit și încuietore magnetică în canatul nefălțuit (opțional clichet-riglă): pentru cheie, butuc patentat, economic sau cu blocare, culoare argintie (contra cost neagră); opțional, contra cost, încuietore magnetică neagră, aurie sau albă
- încuietore magnetică în canatul reversibil: pentru cheie, butuc patentat, economic sau cu blocare, culoare argintie; opțional, contra cost, în culoare neagră, aurie sau albă

MONTARE GEAM

- **BALDUR 1, 3, 5 standard cu sticlă laminată și securizată VSG/ESG 441, geam de siguranță, mat sau negru, neted pe ambele părți**
- lățime fixă a geamului; BALDUR 1 - 50 mm, BALDUR 3, 5 - 210 mm

VOPSIT UV



SOLUȚII DISPONIBILE^{1) 3)} (pag. 158-169)

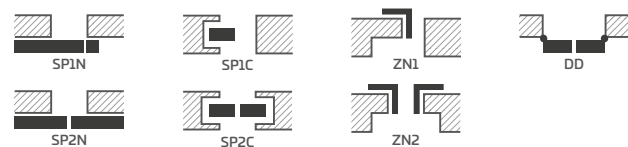

LĂȚIMI DE CANAT DISPONIBILE **NOUTATE**

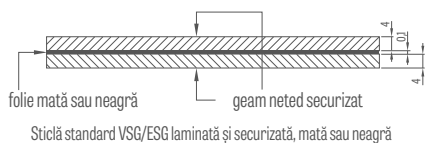

FREZARE

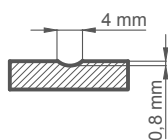

DECUPAJ VENTILAȚIE

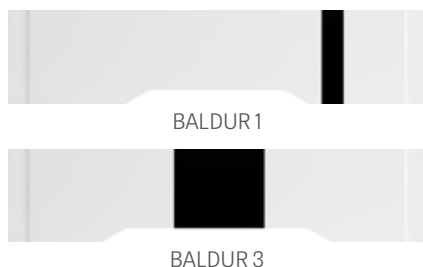

COSTURI SUPLIMENTARE

găurire transversală din fabrică pentru clanțe (așa-numite împărțite) comandate împreună cu canatul **NOUTATE**

canat reversibil

umplutură placă plină

umplutură din PAL perforat **NOUTATE**

scurtare de recuperare standard sau mini, decupaj de ventilație standard sau mini (pag. 153)

canat fălțuit și nefălțuit „100”

grinda inferioară adițională care permite scurtarea canatului pe cont propriu până la max 8 cm (nu se aplică modelului BALDUR 1, 3, 5)

capace metalice pentru balamale la canatul fălțuit (culoare: nichel periat, patină, crom lucios, alamă lucioasă, alb și negru)

schimbare pe balamale, placă de prindere și încuietore de culoare neagră pentru canaturi fălțuite

garnitura de etanșare podea (nu se aplică modelului BALDUR 1, 3, 5)

schimbare cu încuietore magnetică neagră, albă sau aurie pentru canaturi nefălțuite și reversibile

schimbare pe balamale și placă de prindere de culoare neagră, albă sau aurie pentru canaturi nefălțuite

ramă interioară din lemn (laterale și sus, jos MDF)

standard PL2112

¹⁾ modelele BALDUR 3, 5 nu sunt disponibile în sistemele glisante și nici la uși cu două canaturi

³⁾ modelul BALDUR 1 nu este disponibil în sistemele retractabile în perete

⁴⁾ doar pentru canaturi nefălțuite și reversibile

⁵⁾ doar BALDUR 1 nefălțuit și reversibil

⁶⁾ până la epuizarea stocurilor



ANUBIS

CANATURI DE UȘĂ LĂCUIE FĂLȚUIȚE, NEFĂLȚUIȚE ȘI REVERSIBILE



ANUBIS 1 conform standardului PL2112, cu clanță BELLA SLIM crom lucios



ANUBIS 1



ANUBIS 2



ANUBIS 3



ANUBIS 4



ANUBIS 5

ANUBIS 8 cu clanță BELLA SLIM alamă lucioasă



STRUCTURĂ

- canat fălțuit, reversibil sau nefălțuit
- cadru interior din MDF acoperit cu două plăci HDF
- opțional, contra cost, ramă interioară din lemn (laterale și sus, jos MDF) acoperită cu două plăci HDF
- umplutură stabilizatoare tip „fagure” sau, contra cost, umplutură placă plină sau PAL perforat **NOUȚATE**
- opțional, contra cost, panouri de extensie a tocului și coroană și pilaștri p.ag. 155-157
- posibilitatea scurtării canatului pe cont propriu, detalii la pag. 153

FINISARE

- canaturi și tocuri vopsite cu lac pe bază de apă întărit cu tehnologie UV, care asigură o rezistență ridicată la condiții dificile de utilizare
- marginea canatului realizată în tehnologie standard sau nefălțuită

FERONERIE

- trei balamale cu cep înșurubate în canatul fălțuit, argintii sau, contra cost, negre
- două balamale (contra cost a treia) ascunse în canatul nefălțuit și două balamale în canatul reversibil (contra cost a treia) vopsite argintiu (opțional, contra cost, negre, aurii sau albe); balamalele sunt livrate și evaluate împreună cu tocul
- încuietoare clichet-riglă în canatul fălțuit și încuietoare magnetică în canatul nefălțuit (opțional clichet-riglă): pentru cheie, butuc patentat, economic sau cu blocare, culoare argintie (contra cost neagră); opțional, contra cost, încuietoare magnetică neagră, aurie sau albă
- încuietoare magnetică în canatul reversibil: pentru cheie, butuc patentat, economic sau cu blocare, culoare argintie; opțional, contra cost, în culoare neagră, aurie sau albă

FREZARE

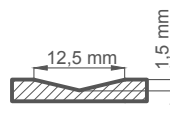

COSTURI SUPLIMENTARE

găurire transversală din fabrică pentru clanțe (așa-numite împărțite) comandate împreună cu canatul **NOUȚATE**

canat reversibil

umplutură placă plină

umplutură din PAL perforat **NOUȚATE**

scurtare de recuperare standard sau mini, decupaj de ventilație standard sau mini (pag. 153)

canat fălțuit și nefălțuit „100”

grinda inferioară adițională (posibilitatea scurtării canatului pe cont propriu până la max 8 cm)

capace metalice pentru balamale la canatul fălțuit (culoare: nichel periat, patină, crom lucios, alamă lucioasă, alb și negru)

schimbare pe balamale, placă de prindere și încuietoare de culoare neagră pentru canaturi fălțuite

garnitura de etanșare podea

schimbare cu încuietoare magnetică neagră, albă sau aurie pentru canaturi nefălțuite și reversibile

schimbare pe balamale și placă de prindere de culoare neagră, albă sau aurie pentru canaturi nefălțuite

ramă interioară din lemn (laterale și sus, jos MDF)

standard PL2112

VOPSIT UV



ALB TITAN UV

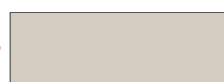

CASHMERE TITAN UV

NOUȚATE

SOLUȚII DISPONIBILE (pag. 158-169)

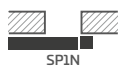

SP1N



SP1C



ZN1



DD



SP2N

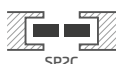

SP2C



ZN2

LĂȚIMI DE CANAT DISPONIBILE

60

70

80N²⁾

80

90

100

²⁾ doar pentru canaturi nefălțuite și reversibile



UNO PREMIUM

CANATURI DE UȘĂ LĂCUIE FĂLȚUIȚE, NEFĂLȚUIȚE ȘI REVERSIBILE



UNO PREMIUM cu clanță BELLA SLIM alamă lucioasă

Uși nefălțuite, bandă 8 cm, îmbinarea tocului la 90°, vedere dinspre toc



Uși fălțuite, bandă 8 cm, îmbinarea tocului la 45°, vedere dinspre toc



Uși fălțuite, bandă 6 cm, îmbinarea tocului la 45°, vedere dinspre balamale



UNO PREMIUM cu clanță CUBE negru mat



STRUCTURĂ

- canat fălțuit, reversibil sau nefălțuit
- cadru interior din MDF acoperit cu două plăci HDF
- opțional, contra cost, ramă interioară din lemn (laterale și sus, jos MDF) acoperită cu două plăci HDF
- umplutură stabilizatoare tip „fagure” sau, contra cost, umplutură placă plină sau PAL perforat **NOUȚATE**
- opțional, contra cost, panouri de extensie a tocului și coroană și pilaștri p.ag. 155-157
- posibilitatea scurtării canatului pe cont propriu, detalii la pag. 153

FINISARE

- canaturi și tocuri vopsite cu lac pe bază de apă întărit cu tehnologie UV, care asigură o rezistență ridicată la condiții dificile de utilizare
- marginea canatului realizată în tehnologie standard

FERONERIE

- trei balamale cu cep înșurubate în canatul fălțuit, argintii sau, contra cost, negre
- două balamale (contra cost a treia) ascunse în canatul nefălțuit și două balamale în canatul reversibil (contra cost a treia) vopsite în culoarea argintie (opțional contra cost în culoarea neagră, aurie sau albă); balamalele sunt livrate și evaluate împreună cu tocul
- încuietoare clichet-riglă în canatul fălțuit și încuietoare magnetică în canatul nefălțuit (opțional clichet-riglă): pentru cheie, butuc patentat, economic sau cu blocare, culoare argintie (contra cost neagră); opțional, contra cost, încuietoare magnetică neagră, aurie sau albă
- încuietoare magnetică în canatul reversibil: pentru cheie, butuc patentat, economic sau cu blocare, culoare argintie; opțional, contra cost, în culoare neagră, aurie sau albă

COSTURI SUPLIMENTARE

găurire transversală din fabrică pentru clanțe (așa-numite împărțite) comandate împreună cu canatul **NOUȚATE**

canat reversibil

umplutură placă plină

umplutură din PAL perforat **NOUȚATE**

scurtare de recuperare standard sau mini, decupaj de ventilație standard sau mini (pag. 153)

canat fălțuit și nefălțuit „100”

canat fălțuit și nefălțuit „110”

grinda inferioară adițională (posibilitatea scurtării canatului pe cont propriu până la max 8 cm)

capace metalice pentru balamale la canatul fălțuit (culoare: nichel periat, patină, crom lucios, alamă lucioasă, alb și negru)

schimbare pe balamale, placă de prindere și încuietoare de culoare neagră pentru canaturi fălțuite

garnitura de etanșare podea

schimbare cu încuietoare magnetică neagră, albă sau aurie pentru canaturi nefălțuite și reversibile

schimbare pe balamale și placă de prindere de culoare neagră, albă sau aurie pentru canaturi nefălțuite

bulaj oțel inox: polisat „crom” sau periat „satin” și negru mat; sticlă decormat lăptoasă, sticlă transparentă, diam. bulajului: int. 235 mm ext. 350 mm)

ramă interioară din lemn (laterale și sus, jos MDF)

standard PL2112

VOPSIT UV



ALB TITAN UV

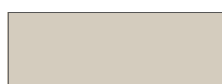

CASHMERE TITAN UV

NOUȚATE

SOLUȚII DISPONIBILE (pag. 158-169)

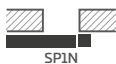

SP1N



SP1C



ZN1



DD

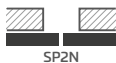

SP2N

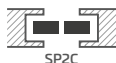

SP2C



ZN2

LĂȚIMI DE CANAT DISPONIBILE **NOUȚATE**

60N ²⁾	60	65	70N ²⁾	70	75	80N ²⁾	80	85	90N ²⁾
90	95	100	110						

²⁾ doar pentru canaturi nefălțuite și reversibile



TURAN

CANATURI DE UȘĂ LĂCUIE FĂLȚUIE, NEFĂLȚUIE ȘI REVERSIBILE



finalist al
concursului



2019



TURAN 8³⁾ conform standardului PL2112, cu geam lipit VSG 221 negru, cu clanță QUANTA FIT negru mat



TURAN 1



TURAN 2



TURAN 3



TURAN 4



TURAN 5



TURAN 6



TURAN 7¹⁾



TURAN 8

¹⁾ în fotografie este prezentată versiunea REWERS

TURAN 8 cu clantă BELLA SLIM negru mat



STRUCTURĂ

- canat fălțuit, nefălțuit sau, contra cost, reversibil realizat în tehnologia STILE
- rame verticale și orizontale din placă MDF, acoperite cu decor și vopsite cu lac rezistent la UV
- opțional, contra cost, rame verticale din lemn stratificat lipit, acoperite cu plăci HDF și MDF
- în modelul TURAN 8³⁾ panou din placă HDF rezistentă la umiditate, grosime 3 mm, lipit pe ambele părți ale sticlei. Marginea panoului este întotdeauna în culoarea canatului.
- panouri din placă MDF cu grosimea de 16 mm frezate și vopsite cu lac UV rezistent
- opțional, contra cost, panouri de extensie a tocului și coroană și pilaștri p.ag. 155-157
- posibilitatea scurtării canatului pe cont propriu, detalii la pag. 153

FINISARE

- canaturi și tocuri vopsite cu lac pe bază de apă întărit cu tehnologie UV, care asigură o rezistență ridicată la condiții dificile de utilizare

FERONERIE

- trei balamale argintii cu 2 bolturi, reglabile pe orizontală în canatul fălțuit sau, contra cost, negre
- două balamale (a treia contra cost) ascunse în canatul nefălțuit vopsite în culoare argintie (opțional contra cost în culoare neagră, aurie sau albă); balamalele sunt livrate și evaluate împreună cu tocul
- încuietoare clichet-rigla la canatul fălțuit și magnetică (opțional clichet-rigla) la canatul nefălțuit: pentru cheie, butuc patentat, economică sau cu blocare în culoare argintie (contra cost neagră); opțional, contra cost, încuietoare magnetică în culoare neagră, aurie sau albă

MONTARE GEAM

- modelul TURAN 1 și TURAN 8 sticlă securizată lăptoasă sau transparentă 4 mm și contra cost sticlă lipită VSG 221 sticlă lăptoasă sau neagră de siguranță, netedă pe ambele părți sau sticlă decorativă securizată 4 mm relief și point **NOUȚATE** pentru TURAN 1 (sticlă relief și point pe o parte netedă)
- modelul TURAN 7 disponibil pe o parte cu oglindă. Cealaltă parte – placă vopsită cu lac UV. Fața – oglinda pe partea balamalelor.
- modelul TURAN 8 lățime fixă a geamului - 50 mm

COSTURI SUPLIMENTARE

găurire transversală din fabrică pentru clantă (așa-numite împărțite) comandate împreună cu canatul

canat reversibil

scurtare de recuperare standard sau mini, decupaj de ventilație standard sau mini (pag. 153)

canat fălțuit și nefălțuit „100”

capace metalice pentru balamale la canatul fălțuit (culoare: nichel periat, patină, crom lucios, alamă lucioasă, alb și negru)

schimbare pe balamale, placă de prindere și încuietoare de culoare neagră pentru canaturi fălțuite

sticlă lipită VSG 221 sticlă de siguranță, netedă pe ambele părți (pentru TURAN 1 și TURAN 8) sau sticlă decorativă

garnitura de etanșare podea

înlocuire cu încuietoare magnetică în culoarea neagră, albă sau aurie pentru canaturi nefălțuite

schimbare pe balamale și placă de prindere de culoare neagră, albă sau aurie pentru canaturi nefălțuite

standard PL2112

+15% la prețul canatului înainte de costuri suplimentare

rame verticale din lemn lipit

VOPSIT UV



ALB TITAN UV

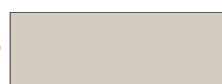

CASHMERE TITAN UV

NOUȚATE

SOLUȚII DISPONIBILE (pag. 158-169)

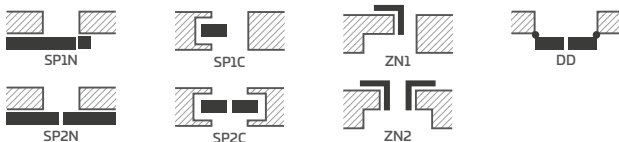

LĂȚIMI DE CANAT DISPONIBILE

60 70 80N²⁾ 80 90 100

FREZARE

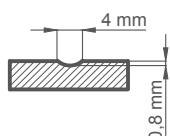

²⁾ doar pentru canaturi nefălțuite



MILDA

CANATURI DE UȘĂ LĂCUIE FĂLȚUIE, NEFĂLȚUIE ȘI REVERSIBILE

produs recomandat
pentru concurs



2019



MILDA 4 cu clanță CUBE PREMIUM negru mat



MILDA 1



MILDA 2



MILDA 3



MILDA 4



MILDA 5

MILDA 2 cu clanță CUBE PREMIUM negru mat



STRUCTURĂ

- canat fălțuit, reversibil sau nefălțuit
- cadru interior din MDF acoperit cu două plăci HDF
- opțional, contra cost, ramă interioară din lemn (laterale și sus, jos MDF) acoperită cu două plăci HDF
- umplutură stabilizatoare tip „fagure” sau, contra cost, umplutură placă plină sau PAL perforat **NOUȚATE**
- opțional, contra cost, panouri de extensie a tocului și coroană și pilaștri p.ag. 155-157
- posibilitatea scurtării canatului pe cont propriu, detalii la pag. 153

FINISARE

- canaturi și tocure vopsite cu lac pe bază de apă întărit cu tehnologie UV, care asigură o rezistență ridicată la condiții dificile de utilizare
- marginea canatului realizată în tehnologie standard sau nefălțuită

FERONERIE

- trei balamale cu cep înșurubate în canatul fălțuit, argintii sau, contra cost, negre
- două balamale (contra cost a treia) ascunse în canatul nefălțuit și două balamale (contra cost a treia) în canatul reversibil vopsite în culoarea argintie (opțional contra cost în culoarea neagră, aurie sau albă); balamalele sunt livrate și evaluate împreună cu tocul
- încuietoare clichet-riglă în canatul fălțuit și încuietoare magnetică în canatul nefălțuit (opțional clichet-riglă): pentru cheie, butuc patentat, economic sau cu blocare, culoare argintie (contra cost neagră); opțional, contra cost, încuietoare magnetică neagră, aurie sau albă
- încuietoare magnetică în canatul reversibil: pentru cheie, butuc patentat, economic sau cu blocare, culoare argintie; opțional, contra cost, în culoare neagră, aurie sau albă

FREZARE

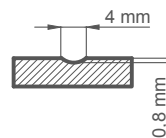

COSTURI SUPLIMENTARE

găurire transversală din fabrică pentru clanțe (așa-numite împărțite) comandate împreună cu canatul **NOUȚATE**

canat reversibil

umplutură placă plină

umplutură din PAL perforat **NOUȚATE**

scurtare de recuperare standard sau mini, decupaj de ventilație standard sau mini (pag. 153)

canat fălțuit și nefălțuit „100”

grinda inferioară adițională (posibilitatea scurtării canatului pe cont propriu până la max 8 cm)

capace metalice pentru balamale la canatul fălțuit (culoare: nichel periat, patină, crom lucios, alamă lucioasă, alb și negru)

schimbare pe balamale, placă de prindere și încuietoare de culoare neagră pentru canaturi fălțuite

garnitura de etanșare podea

schimbare cu încuietoare magnetică neagră, albă sau aurie pentru canaturi nefălțuite și reversibile

schimbare pe balamale și placă de prindere de culoare neagră, albă sau aurie pentru canaturi nefălțuite

ramă interioară din lemn (laterale și sus, jos MDF)

standard PL2112

VOPSIT UV



ALB TITAN UV



CASHMERE TITAN UV

NOUȚATE

SOLUȚII DISPONIBILE (pag. 158-169)

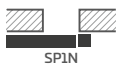

SP1N



SP1C



ZN1



DD



SP2N

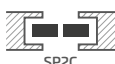

SP2C



ZN2

LĂȚIMI DE CANAT DISPONIBILE

60

70

80N²⁾

80

90

100

²⁾ doar pentru canaturi nefălțuite și reversibile



SYLENA

CANATURI DE UȘĂ LĂCUIE FĂLȚUIE, NEFĂLȚUIE ȘI REVERSIBILE



SYLENA 5 cu clanță BELLA SLIM alamă lucioasă



SYLENA 1



SYLENA 2



SYLENA 3



SYLENA 4



SYLENA 5



SYLENA 6



SYLENA 7



SYLENA 8

SYLENA 3 cu clanță BELLA SLIM negru mat



STRUCTURĂ

- canat fălțuit, reversibil sau nefălțuit
- cadru interior din MDF acoperit cu două plăci HDF
- opțional, contra cost, ramă interioară din lemn (laterale și sus, jos MDF) acoperită cu două plăci HDF
- umplutură stabilizatoare tip „fagure” sau, contra cost, umplutură placă plină sau PAL perforat **NOUȚATE**
- opțional, contra cost, panouri de extensie a tocului și coroană și pilaștri p.ag. 155-157
- posibilitatea scurtării canatului pe cont propriu, detalii la pag. 153

FINISARE

- canaturi și tocuri vopsite cu lac pe bază de apă întărit cu tehnologie UV, care asigură o rezistență ridicată la condiții dificile de utilizare
- marginea canatului realizată în tehnologie standard sau nefălțuită

FERONERIE

- trei balamale cu cep înșurubate în canatul fălțuit, argintii sau, contra cost, negre
- două balamale (contra cost a treia) ascunse în canatul nefălțuit și două balamale (contra cost a treia) în canatul reversibil vopsite în culoarea argintie (opțional contra cost în culoarea neagră, aurie sau albă); balamalele sunt livrate și evaluate împreună cu tocul
- încuietoare clichet-riglă în canatul fălțuit și încuietoare magnetică în canatul nefălțuit (opțional clichet-riglă): pentru cheie, butuc patentat, economic sau cu blocare, culoare argintie (contra cost neagră); opțional, contra cost, încuietoare magnetică neagră, aurie sau albă
- încuietoare magnetică în canatul reversibil: pentru cheie, butuc patentat, economic sau cu blocare, culoare argintie; opțional, contra cost, în culoare neagră, aurie sau albă

FREZARE

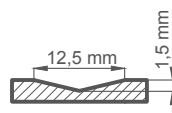

COSTURI SUPLIMENTARE

găurire transversală din fabrică pentru clanțe (așa-numite împărțite) comandate împreună cu canatul **NOUȚATE**

canat reversibil

umplutură placă plină

umplutură din PAL perforat **NOUȚATE**

scurtare de recuperare standard sau mini, decupaj de ventilație standard sau mini (pag. 153)

canat fălțuit și nefălțuit „100”

grinda inferioară adițională (posibilitatea scurtării canatului pe cont propriu până la max 8 cm)

capace metalice pentru balamale la canatul fălțuit (culoare: nichel periat, patină, crom lucios, alamă lucioasă, alb și negru)

schimbare pe balamale, placă de prindere și încuietoare de culoare neagră pentru canaturi fălțuite

garnitura de etanșare podea

schimbare cu încuietoare magnetică neagră, albă sau aurie pentru canaturi nefălțuite și reversibile

schimbare pe balamale și placă de prindere de culoare neagră, albă sau aurie pentru canaturi nefălțuite

ramă interioară din lemn (laterale și sus, jos MDF)

standard PL2112

VOPSIT UV



ALB TITAN UV



CASHMERE TITAN UV

NOUȚATE

SOLUȚII DISPONIBILE (pag. 158-169)

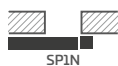

SP1N



SP1C



ZN1



DD

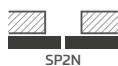

SP2N

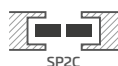

SP2C



ZN2

LĂȚIMI DE CANAT DISPONIBILE

60

70

80N²⁾

80

90

100

²⁾ doar pentru canaturi nefălțuite și reversibile



INTARSII

INSERT DECORATIV ALINIAT CU SUPRAFAȚA FURNIRULUI



ALTAMURA 1 în decor NEGRU ST CPL, cu intarsie LUX 614, cu clanță QUANTA FIT negru mat

NOUTATE

INTARSIE LUX **ROȘIE, ALBASTRĂ și OLIV**

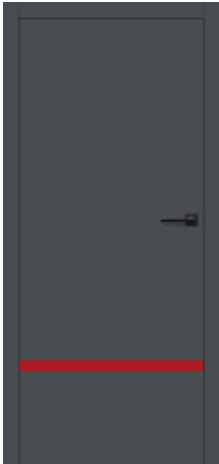

intarsie **LUX 617**

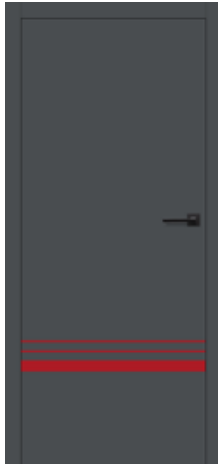

intarsie **LUX 618**

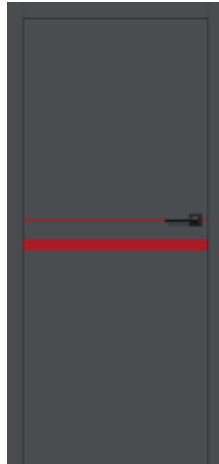

intarsie **LUX 619**



intarsie **LUX 620**

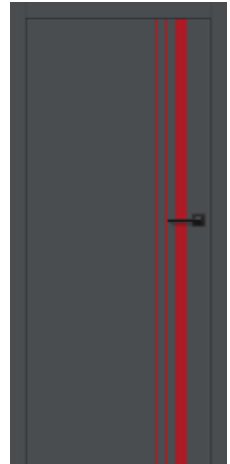

intarsie **LUX 621**



intarsie **LUX 703**



intarsie **LUX 704**



intarsie **LUX 712**



intarsie **LUX 713**

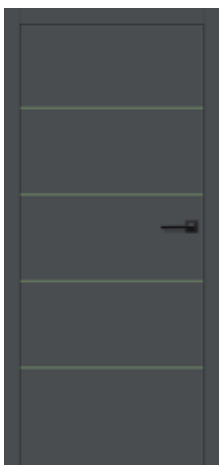

intarsie **LUX 807**

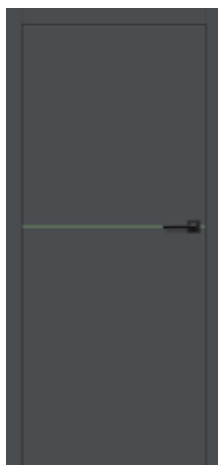

intarsie **LUX 814**

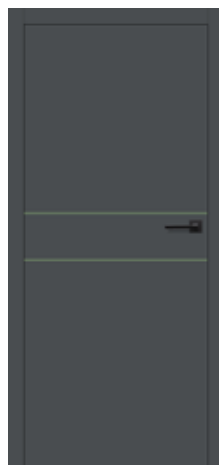

intarsie **LUX 816**

Toc și canat: **ANTRACITĂ ȘT CPL**

INTARSII sunt plasate pe ambele părți ale canatului și sunt alinate cu suprafața acestuia.
Lățimea intarsiei este de 8 mm sau 50 mm.
Intarsiile în culorile roșu, albastru și măsliniu sunt disponibile în toate combinațiile, la fel ca intarsiile negre, din oțel, aurii, din stejar sau din cupru.

Gama de culori disponibilă pentru **INTARSII** LUX:
oțel periat **LUX 100**, negru **LUX 200**, stejar (conform cu STEJAR CLASSIC CPL 0,2 și 0,7) **LUX 300**,
aur periat **LUX 400**, cupru periat **LUX 500**,
roșu **LUX 600**, albastru **LUX 700**, măsliniu **LUX 800**

INTARSII prezentate pot fi aplicate optional, contra cost, la modelele de mai jos disponibile în standardul PL și PL2112 (dacă sunt disponibile):

- UNO PREMIUM furnir
- ALTAMURA 1
- FORTECA RC2 și RC3
- HERSE SET EKO 30 dB
- HERSE SET 32 dB
- HERSE SET AKUSTIC 39 dB
- LEDA EI30 și EI60



INTARSII

INSERT DECORATIV ALINIAT CU SUPRAFAȚA FURNIRULUI

INTARSIE LUX **NEGRĂ**



intarsie LUX 217



intarsie LUX 218



intarsie LUX 219



intarsie LUX 220



intarsie LUX 221



intarsie LUX 203



intarsie LUX 204



intarsie LUX 212



intarsie LUX 213



intarsie LUX 207



intarsie LUX 214



intarsie LUX 216

Toc NEGRU ST CPL canat STEJAR CLASSIC CPL

INTARSII sunt plasate pe ambele părți ale canatului și sunt aliniate cu suprafața acestuia. Lățimea intarsiei este de 8 mm sau 50 mm.

Gama de culori disponibilă pentru **INTARSII** LUX:
oțel periat **LUX 100**, negru **LUX 200**, stejar (conform cu STEJAR CLASSIC CPL 0,2 și 0,7) **LUX 300**,
aur periat **LUX 400**, cupru periat **LUX 500**,
roșu **LUX 600**, albastru **LUX 700**, măsline **LUX 800**

INTARSII prezentate pot fi aplicate opțional, contra cost, la modelele de mai jos disponibile în standardul PL și PL2112 (dacă sunt disponibile):

- UNO PREMIUM furnir
- ALTAMURA 1
- FORTECA RC2 și RC3
- HERSE SET EKO 30 dB
- HERSE SET 32 dB
- HERSE SET AKUSTIC 39 dB
- LEDA EI30 și EI60

INTARSIE LUX **STEJAR**



intarsie **LUX 317**



intarsie **LUX 318**



intarsie **LUX 319**



intarsie **LUX 320**



intarsie **LUX 321**



intarsie **LUX 303**



intarsie **LUX 304**



intarsie **LUX 312**



intarsie **LUX 313**



intarsie **LUX 307**



intarsie **LUX 314**



intarsie **LUX 316**

Toc STEJAR CLASSIC CPL 0,2 canat ALBST CPL

INTARSII sunt plasate pe ambele părți ale canatului și sunt alinate cu suprafața acestuia. Lățimea intarsiei este de 8 mm sau 50 mm.

Gama de culori disponibilă pentru **INTARSIIILE LUX**:
oțel periat **LUX 100**, negru **LUX 200**, stejar (conform cu **STEJAR CLASSIC CPL 0,2** și **0,7**) **LUX 300**, aur periat **LUX 400**, cupru periat **LUX 500**, roșu **LUX 600**, albastru **LUX 700**, măsliniu **LUX 800**

INTARSIIILE prezentate pot fi aplicate opțional, contra cost, la modelele de mai jos disponibile în standardul PL și PL2112 (dacă sunt disponibile):

- UNO PREMIUM furnir
- ALTAMURA 1
- FORTECA RC2 și RC3
- HERSE SET EKO 30 dB
- HERSE SET 32 dB
- HERSE SET AKUSTIC 39 dB
- LEDA EI30 și EI60



INTARSII

INSERT DECORATIV ALINIAT CU SUPRAFAȚA FURNIRULUI

INTARSIE LUX OȚEL PERIAT



intarsie LUX 117

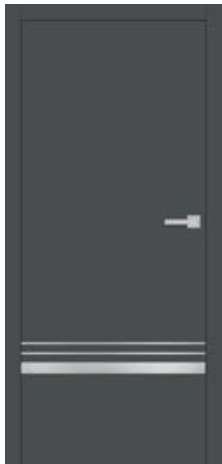

intarsie LUX 118



intarsie LUX 119



intarsie LUX 120



intarsie LUX 121

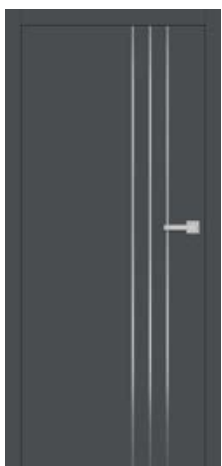

intarsie LUX 103



intarsie LUX 104



intarsie LUX 112

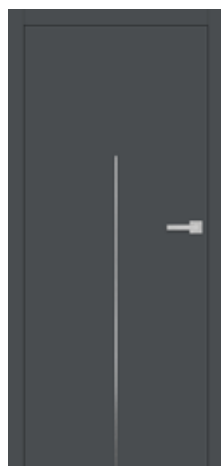

intarsie LUX 113

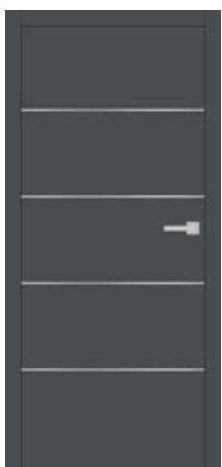

intarsie LUX 107

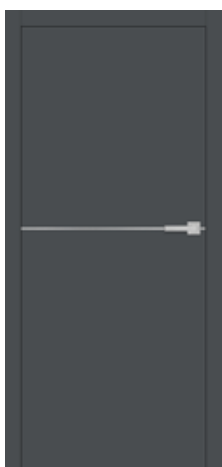

intarsie LUX 114



intarsie LUX 116

Toc și canat ANTRACIȚĂ ȘT CPL

INTARSII sunt plasate pe ambele părți ale canatului și sunt aliniate cu suprafața acestuia. Lățimea intarsiei este de 8 mm sau 50 mm.

Gama de culori disponibilă pentru INTARSIILE LUX:
oțel periat **LUX 100**, negru **LUX 200**, stejar (conform cu STEJAR CLASSIC CPL 0,2 și 0,7) **LUX 300**,
aur periat **LUX 400**, cupru periat **LUX 500**,
roșu **LUX 600**, albastru **LUX 700**, măsliniu **LUX 800**

INTARSIILE prezentate pot fi aplicate opțional, contra cost, la modelele de mai jos disponibile în standardul PL și PL2112 (dacă sunt disponibile):

- UNO PREMIUM furnir
- ALTAMURA 1
- FORTECA RC2 și RC3
- HERSE SET EKO 30 dB
- HERSE SET 32 dB
- HERSE SET AKUSTIC 39 dB
- LEDA EI30 și EI60

În fotografii sunt prezentate uși nefălțuite cu încuietoare economică, la celelalte tipuri de uși pozițiile încuietorilor pot varia.

INTARSIE LUX CUPRU PERIAT



intarsie LUX 517



intarsie LUX 518



intarsie LUX 519



intarsie LUX 520



intarsie LUX 521



intarsie LUX 503



intarsie LUX 504



intarsie LUX 512



intarsie LUX 513



intarsie LUX 507



intarsie LUX 514



intarsie LUX 516

Toc și canat SALVIE ST CPL

INTARSII sunt plasate pe ambele părți ale canatului și sunt aliniate cu suprafața acestuia. Lățimea intarsiei este de 8 mm sau 50 mm.

Gama de culori disponibilă pentru INTARSIIILE LUX:
oțel periat **LUX 100**, negru **LUX 200**, stejar (conform cu STEJAR CLASSIC CPL 0,2 și 0,7) **LUX 300**, aur periat **LUX 400**, cupru periat **LUX 500**, roșu **LUX 600**, albastru **LUX 700**, măslineu **LUX 800**

INTARSIIILE prezentate pot fi aplicate opțional, contra cost, la modelele de mai jos disponibile în standardul PL și PL2112 (dacă sunt disponibile):

- UNO PREMIUM furnir
- ALTAMURA 1
- FORTECA RC2 și RC3
- HERSE SET EKO 30 dB
- HERSE SET 32 dB
- HERSE SET AKUSTIC 39 dB
- LEDA EI30 și EI60



INTARSII

INSERT DECORATIV ALINIAT CU SUPRAFAȚA FURNIRULUI

INTARSIE LUX AUR PERIAT

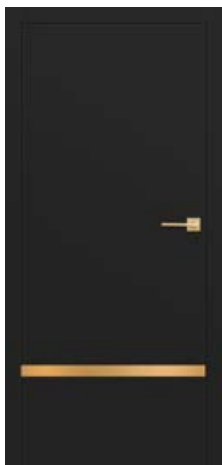

intarsie LUX 417

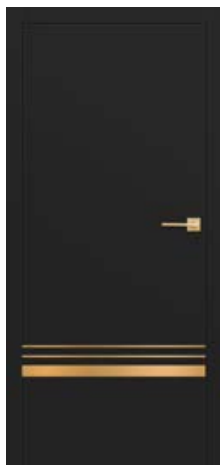

intarsie LUX 418

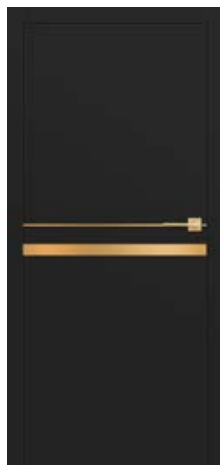

intarsie LUX 419

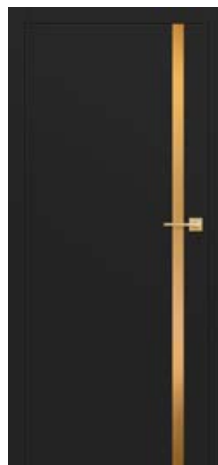

intarsie LUX 420



intarsie LUX 421

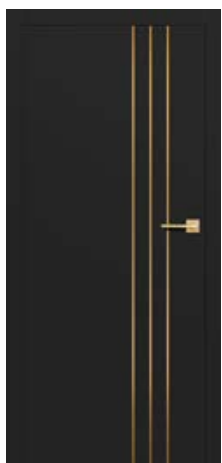

intarsie LUX 403

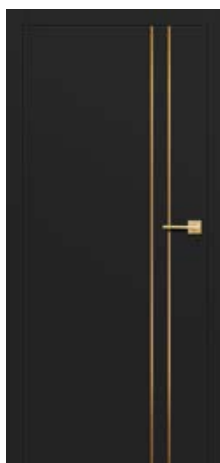

intarsie LUX 404

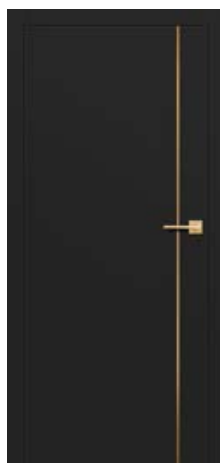

intarsie LUX 412



intarsie LUX 413

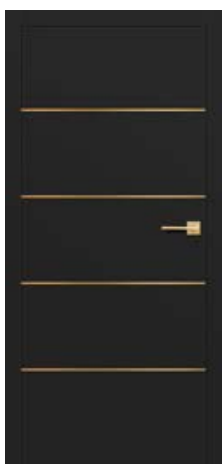

intarsie LUX 407



intarsie LUX 414

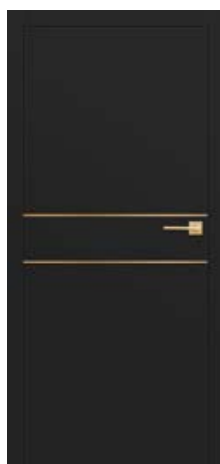

intarsie LUX 416

Toc și canat NEGRU ST CPL

INTARSII sunt plasate pe ambele părți ale canatului și sunt aliniate cu suprafața acestuia. Lățimea intarsiei este de 8 mm sau 50 mm.

Gama de culori disponibilă pentru **INTARSII** LUX:
oțel periat **LUX 100**, negru **LUX 200**, stejar (conform cu STEJAR CLASSIC CPL 0,2 și 0,7) **LUX 300**,
aur periat **LUX 400**, cupru periat **LUX 500**,
roșu **LUX 600**, albastru **LUX 700**, măsline **LUX 800**

INTARSII prezentate pot fi aplicate opțional, contra cost, la modelele de mai jos disponibile în standardul PL și PL2112 (dacă sunt disponibile):

- UNO PREMIUM furnir
- ALTAMURA 1
- FORTECA RC2 și RC3
- HERSE SET EKO 30 dB
- HERSE SET 32 dB
- HERSE SET AKUSTIC 39 dB
- LEDA EI30 și EI60

În fotografii sunt prezentate uși nefălțuite cu încuietoare economică, la celelalte tipuri de uși pozițiile încuietorilor pot varia.

INTARSII

INSERT DECORATIV ALINIAT CU SUPRAFAȚA FURNIRULUI



ALTAMURA 1 în decor NEGRU ST CPL, cu intarsie LUX 421, cu clanță BELLA SLIM pătrată alamă satinată



BALDUR

CANATURI DE UȘI INTERIOARE FĂLȚUITE, NEFĂLȚUITE ȘI REVERSIBILE



BALDUR 1 în decor STEJAR NATUR PREMIUM, cu toc în decor NEGRU ST CPL, cu clanță QUBIK negru mat



BALDUR 1 în decor STEJAR RETRO CPL, cu toc în decor NEGRU ST CPL, cu clanță CUBE PREMIUM negru mat

BALDUR 1

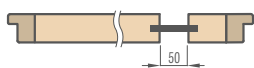

Sticlă securizată mată 8 mm sau, contra cost suplimentar, sticlă VSG/ESG 441 mată sau neagră.



BALDUR 3 în decor STEJAR ST CPL, cu toc în decor NEGRU ST CPL, cu clanță CUBE PREMIUM negru mat

BALDUR 3

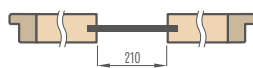

Sticlă securizată mată 8 mm sau, contra cost suplimentar, sticlă VSG/ESG 441 mată sau neagră.



BALDUR 9 în decor STEJAR CLASSIC CPL, cu toc în decor NEGRU ST CPL, cu mâner CUBE PREMIUM negru mat

BALDUR 9

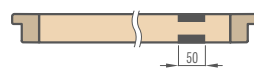

Sticlă lacobel neagră 4 mm lipită pe ambele părți în canat și la același nivel cu suprafața acestuia.

NOUȚATE

STRUCTURĂ

- canat fâltuit, reversibil sau nefâltuit
- cadru interior din MDF acoperit cu două plăci HDF
- opțional, contra cost, ramă interioară din lemn (laterale și sus, jos MDF) acoperită cu două plăci HDF
- umplutură stabilizatoare tip „fagure”⁸⁾ sau, contra cost, umplutură placă plină⁸⁾ sau PAL perforat **NOUȚATE**
- opțional, contra cost, panouri de extensie a tocului și coroană și pilaștri p.ag. 155-157

FINISARE

- placă HDF acoperită cu decor PREMIUM sau CPL
- marginea canatului realizată în tehnologie fâltuită standard sau nefâltuită în laminat CPL 0,2 finisată cu bandă ABS doar în culoarea canatului sau, contra cost suplimentar, cu bandă standard neagră
- canatul reversibil este disponibil doar cu margine STANDARD și în decoruri PREMIUM și ST CPL
- marginea canatului finisată cu bandă în culoarea suprafeței sau opțional în culoare neagră netedă (în decor STEJAR NATUR TRANSVERSAL PREMIUM banda este neagră cu structură transversală). Marginea în culori negre este finisată parțial pe contur (două laterale verticale și partea superioară) și lângă sticlă.
- protecție opțională (contra cost) pentru marginea inferioară a foii de ușă **NOUȚATE**
- canatul BALDUR 1 fâltuit și nefâltuit doar pentru decorul ALB ST CPL poate fi realizat opțional în tehnologie soft (fără îmbinări longitudinale vizibile ale decorului), care necesită, contra cost suplimentar, placă plină. Tehnologia soft nu este disponibilă în standardul PL2112.
- în sistemele glisante BALDUR 1 are în partea de jos un profil vizibil cu înălțimea de 17 mm în culoare aluminiu sau negru

FERONERIE

- trei balamale cu cep înșurubate în canatul fâltuit, argintii sau, contra cost, negre
- două balamale (contra cost suplimentar a treia) ascunse în canatul nefâltuit și două balamale (contra cost suplimentar a treia) în canatul reversibil vopsite în culoare argintie (opțional, contra cost suplimentar, în culoare neagră, aurie sau albă); balamalele sunt livrate și evaluate împreună cu tocul
- încuietoare clichet-riglă în canatul fâltuit și încuietoare magnetică în canatul nefâltuit (opțional clichet-riglă): pentru cheie, butuc patentat, economică sau cu blocare în culoare argintie (contra cost suplimentar neagră); opțional, contra cost suplimentar, încuietoare magnetică în culoare neagră, aurie sau albă
- încuietoare magnetică în canatul reversibil: pentru cheie, butuc patentat, economică sau cu blocare în culoare argintie; opțional, contra cost suplimentar, în culoare neagră, aurie sau albă

MONTARE GEAM

- BALDUR 1, 3 sticlă securizată mată 8 mm sau, contra cost suplimentar, sticlă laminată și securizată VSG/ESG 441 sticlă de siguranță, mată sau neagră, netedă pe ambele părți
- BALDUR 9 **NOUȚATE** sticlă 4 mm neagră la același nivel pe ambele părți cu suprafața canatului
- lățimea vizuală a sticlei: BALDUR 1 și 9 – 50 mm, BALDUR 3 – 210 mm

CPL



PREMIUM

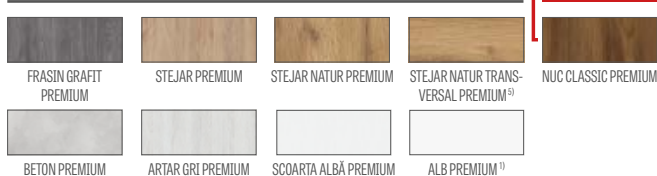

COSTURI SUPLIMENTARE

găurire transversală din fabrică pentru clanțe (așa-numite împărțite) comandate împreună cu canatul **NOUȚATE**

canat reversibil (indisponibil în CPL 0,2 și pentru BALDUR 1 cu margine SOFT)

umplutură placă plină⁸⁾

umplutură din PAL perforat **NOUȚATE**

scurtare de recuperare standard sau mini, decupaj de ventilație standard sau mini (pag. 153)

canat fâltuit și nefâltuit „100”

sticlă VSG/ESG 441 mată sau neagră

capace metalice pentru balamale la canatul fâltuit (nichel periat, patină, crom lucios, alamă lucioasă, alb și negru)

schimbare pe balamale, placă de prindere și încuietoare de culoare neagră pentru canaturi fâltuite

finisare neagră a marginii de canat

schimbare cu încuietoare magnetică în culoare neagră, albă sau aurie pentru canaturi nefâltuite și reversibile

schimbare pe balamale și placă de prindere de culoare neagră, albă sau aurie pentru canaturi nefâltuite

ramă interioară din lemn (laterale și sus, jos MDF)

protecția părții inferioare a aripii cu marginea⁹⁾ **NOUȚATE**

standard PL2112 + 15% la prețul canatului înainte de costuri suplimentare

LĂȚIMI DE CANAT DISPONIBILE



SOLUȚII DISPONIBILE³⁾ (pag. 158-169)



TIPURI DE FINISARE A MARGINILOR



FINISAREA MARGINILOR CANATURII NEGRE NETEDE



FINISARE NEAGRĂ A MARGINII DE CANAT TRANSVERSALĂ

DECUPAJ VENTILAȚIE



¹⁾ furnir alb neted care imită suprafața vopsită

²⁾ strat special **AntiFinger** care limitează murdăria și urmele de amprente

³⁾ modelul BALDUR 3 nu este disponibil în sistemele glisante și nici la ușile cu două canaturi

⁴⁾ doar varianta soft pentru BALDUR 1 fâltuit și nefâltuit în decor ALB ST CPL și disponibilă doar contra cost suplimentar cu umplutură placă plină (opțiunea soft nu este disponibilă în standardul PL2112)

⁵⁾ în configurație, tocul este realizat în decor STEJAR NATUR PREMIUM

⁶⁾ doar pentru canaturi nefâltuite și reversibile

⁷⁾ doar BALDUR 1 și BALDUR 9 nefâltuit și reversibil, indisponibil cu margine soft

⁸⁾ umplutura nu este disponibilă în BALDUR 9

⁹⁾ nu este disponibil pentru decupaj de ventilație și finisaj SOFT



UNO PREMIUM

CANATURI DE UȘI INTERIOARE FĂLȚUIȚE, NEFĂLȚUIȚE ȘI REVERSIBILE



UNO PREMIUM în decor STEJAR PREMIUM, cu toc în decor NEGRU ST CPL, cu mâner CUBE PREMIUM negru mat

UNO PREMIUM în decor STEJAR NATUR TRANSVERSAL PREMIUM, cu mâner CUBE negru mat



UNO PREMIUM în decor FRASIN GRAFIT PREMIUM, cu mâner CUBE negru mat



UNO PREMIUM în decor NUCC CLASSIC PREMIUM, cu mâner CUBE negru mat



UNO PREMIUM în decor ALB PREMIUM, cu mâner BELLA SLIM negru mat



STRUCTURĂ

- canat fălțuit, reversibil sau nefălțuit
- cadru interior din MDF acoperit cu două plăci HDF
- opțional, contra cost, ramă interioară din lemn (laterale și sus, jos MDF) acoperită cu două plăci HDF
- umplutură de stabilizare tip „fagure”
- contra cost, umplutură placă plină sau PAL perforat **NOUTATE**
- opțional, contra cost, panouri de extensie a tocului și coroană și pilaștri p.ag. 155-157
- posibilitatea scurtării canatului pe cont propriu, detalii la pag. 153

FINISARE

- placă HDF acoperită cu decor premium
- marginea canatului realizată în tehnologie fălțuită standard sau nefălțuită
- margine finisată cu bandă în culoarea suprafeței canatului sau opțional în culoare neagră netedă (în decor STEJAR NATUR TRANSVERSAL PREMIUM banda este neagră cu structură transversală)
- protecție opțională (contra cost) pentru marginea inferioară a foii de ușă **NOUTATE**
- inserții (intarsie) culoare: oțel periat, negru, auriu periat și STEJAR CLASSIC CPL cu lățime de 8 mm sau 50 mm la același nivel cu suprafața canatului, prezente pe ambele fețe ale canatului, pag. 100-107

FERONERIE

- trei balamale cu cep înșurubate în canatul fălțuit, argintii sau, contra cost, negre
- două balamale (contra cost suplimentar a treia) ascunse în canatul nefălțuit și două balamale (contra cost suplimentar a treia) în canatul reversibil vopsite în culoare argintie (opțional, contra cost suplimentar, în culoare neagră, aurie sau albă); balamalele sunt livrate și evaluate împreună cu tocul
- încuietore clichet-riglă în canatul fălțuit și încuietore magnetică în canatul nefălțuit (opțional clichet-riglă): pentru cheie, butuc patentat, economică sau cu blocare în culoare argintie (contra cost suplimentar neagră); opțional, contra cost suplimentar, încuietore magnetică în culoare neagră, aurie sau albă
- încuietore magnetică în canatul reversibil: pentru cheie, butuc patentat, economică sau cu blocare în culoare argintie; opțional, contra cost suplimentar, în culoare neagră, aurie sau albă

COSTURI SUPLIMENTARE

găurire transversală din fabrică pentru clanțe (așa-numite împărțite) comandate împreună cu canatul **NOUTATE**

canat reversibil

umplutură placă plină

umplutură din PAL perforat **NOUTATE**

întărire sub autoînchizător

autoînchizător ușă cu braț (argintiu, negru, alb, maro)

grinda inferioară adițională (posibilitate de scurtare individuală până la max 8 cm)

manșoane metalice rotunde și pătrate (4 buc.) finisaj: nichel periat, patină, albe și negre

manșoane plastic imitație de lemn (4 buc.)

scurtare de recuperare standard sau mini, decupaj de ventilație standard sau mini (p. 153) sau grila de ventilație

canat fălțuit și nefălțuit „100”

canat fălțuit și nefălțuit „110”

garnitura de etanșare podea

capace metalice pentru balamale la canatul fălțuit (nichel periat, patină, crom lucios, alamă lucioasă, alb și negru)

schimbare pe balamale, placă de prindere și încuietore de culoare neagră pentru canaturi fălțuite

hublou din oțel inoxidabil: polisat „crom” sau periat „satinat” și negru mat; sticlă decorată mată, sticlă transparentă, diam. hublou: int. 235 mm ext. 350 mm)

finisare neagră a marginii de canat

schimbare cu încuietore magnetică în culoare neagră, albă sau aurie pentru canaturi nefălțuite și reversibile

schimbare pe balamale și placă de prindere de culoare neagră, albă sau aurie pentru canaturi nefălțuite

ramă interioară din lemn (laterale și sus, jos MDF)

intarsie LUX; versiuni disponibile pag. 100-107

protecția părții inferioare a aripii cu marginea ⁵⁾ **NOUTATE**

standard PL2112

+ 15% la prețul canatului înainte de costuri suplimentare

PREMIUM

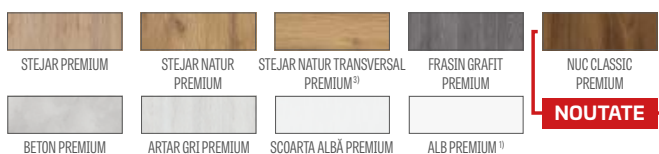

LĂȚIMI DE CANAT DISPONIBILE **NOUTATE**

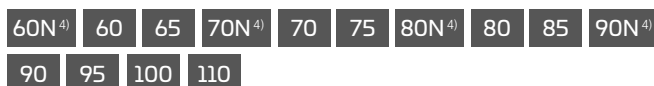

SOLUȚII DISPONIBILE (pag. 158-169)

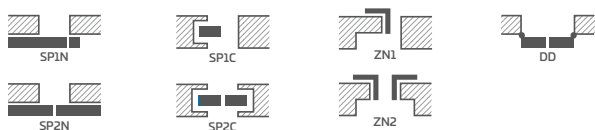

TIPURI DE FINISARE A MARGINILOR



FINISAREA MARGINILOR CANATURII NEGRE NETEDE (contra cost)



FINISARE MARGINE CANAT NEAGRĂ TRANSVERSALĂ (contra cost)



¹⁾ decor alb neted care imită suprafața vopsită

³⁾ în set, tocul este realizat în decor STEJAR NATUR PREMIUM

⁴⁾ doar pentru canaturi nefălțuite și reversibile

⁵⁾ nu este disponibil pentru ventilație sub formă de degajare



ALTAMURA

CANATURI DE UȘI INTERIOARE FĂLȚUIȚE, NEFĂLȚUIȚE ȘI REVERSIBILE



ALTAMURA 1 în decor RETRO CPL, cu clanță QUANTA FIT negru mat, cu hubloul negru mat



ALTAMURA 1



ALTAMURA 2



ALTAMURA 3



ALTAMURA 4



panou central



ALTAMURA 5



ALTAMURA 6



ALTAMURA 7



ALTAMURA 8



panou grilă



panou inferior

STRUCTURĂ

- canat fălțuit, reversibil sau nefălțuit
- cadru interior din MDF acoperit cu două plăci HDF
- opțional, contra cost, ramă interioară din lemn (laterale și sus, jos MDF) acoperită cu două plăci HDF
- umplutură stabilizatoare tip „fagure” sau, contra cost, umplutură placă plină sau PAL perforat **NOUȚATE**
- opțional, contra cost, panouri de extensie a tocului și coroană și pilaștri p.ag. 155-157
- posibilitatea scurtării canatului pe cont propriu, detalii la pag. 153

FINISARE

- placă HDF acoperită cu decor
- marginea canatului realizată în tehnologie STANDARD
- laminate CPL 0,2 și 0,7 disponibile exclusiv pe marginea STANDARD care este finisată cu bandă ABS doar în culoarea canatului sau contra cost cu bandă standard neagră
- margine (finisare standard sau nefălțuită) finisată cu bandă în culoarea suprafeței sau opțional în culoare neagră netedă (în decor STEJAR NATUR TRANSVERSAL PREMIUM banda este neagră cu structură transversală)
- protecție opțională (contra cost) pentru marginea inferioară a foi de ușă **NOUȚATE**
- pentru ALTAMURA 1 disponibile contra cost inserții (intarsii) pe ambele fețe indicate la pag. 100-107

FERONERIE

- trei balamale cu cep înșurubate în canatul fălțuit, argintii sau, contra cost, negre
- două balamale (contra cost a treia) ascunse în canatul nefălțuit și două balamale la canatul reversibil (contra cost a treia) vopsite în culoare argintie (opțional contra cost în culoare neagră, aurie sau albă); balamalele sunt livrate și evaluate împreună cu tocul
- încuietore clichet-riglă în canatul fălțuit și încuietore magnetică în canatul nefălțuit (opțional clichet-riglă): pentru cheie, butuc patentat, economică sau cu blocare în culoare argintie (contra cost suplimentar neagră); opțional, contra cost suplimentar, încuietore magnetică în culoare neagră, aurie sau albă
- încuietore magnetică în canatul reversibil: pentru cheie, butuc patentat, economică sau cu blocare în culoare argintie; opțional, contra cost suplimentar, în culoare neagră, aurie sau albă

MONTARE GEAM

- **standard: sticlă securizată decormat - mată**, transparentă sau contra cost VSG 221 mată, sigură, netedă pe ambele fețe
- posibilitatea de a schimba partea de montare geam pe REVERS (AVERS montare geam standard), pag. 154

COSTURI SUPLIMENTARE

găurire transversală din fabrică pentru clanțe (așa-numite împărțite) comandate împreună cu canatul **NOUȚATE**

canat reversibil (indisponibil în CPL 0,2 și 0,7)

umplutură placă plină

umplutură din PAL perforat **NOUȚATE**

întărire sub autoînchizător

autoînchizător ușă cu braț (argintiu, negru, alb, maro)

grinda inferioară adițională (posibilitate de scurtare individuală până la max 8 cm)

scurtare de recuperare standard sau mini, decupaj de ventilație standard sau mini (p. 153) sau grila de ventilație

manșoane metalice rotunde sau pătrate (4 buc.) finisaj nichel periat, patină, albe și negre

manșoane din plastic

canat fălțuit și nefălțuit „100” canat fălțuit și nefălțuit „110”

sticlă laminată VSG 221 geam mat

garnitura de etanșare podea

capace metalice pentru balamale la canatul fălțuit (nichel periat, patină, crom lucios, alamă lucioasă, alb și negru)

schimbare pe balamale, placă de prindere și încuietore de culoare neagră pentru canaturi fălțuite

în modelul ALTAMURA 1 disponibil hublou din oțel inoxidabil: crom polisat sau satinat periat și negru mat; sticlă decormat mată, sticlă transparentă, diam. hublou: int. 235 mm ext. 350 mm)

panou din oțel inoxidabil (montat pe ambele părți doar la canaturi cu falț STANDARD) înălțime 300mm

– inferior ALTAMURA 1, 3, 4, 6, 8

– central ALTAMURA 1, 4

– inferior cu ventilație ALTAMURA 1, 3, 4, 6, 8

finisare neagră a marginii de canat

schimbare cu încuietore magnetică în culoare neagră, albă sau aurie pentru canaturi nefălțuite și reversibile

schimbare pe balamale și placă de prindere de culoare neagră, albă sau aurie pentru canaturi nefălțuite

ramă interioară din lemn (laterale și sus, jos MDF)

în modelul ALTAMURA 1 intarsie LUX; versiuni disponibile pag. 100-107

protecția părții inferioare a aripii cu marginea ⁷⁾ **NOUȚATE**

standard PL2112

+ 15% la prețul canatului înainte de costuri suplimentare

LĂȚIMI DE CANAT DISPONIBILE **NOUȚATE**

60N⁶⁾ 60 65 70N⁶⁾ 70 75 80N⁵⁾ 80 85 90N⁶⁾
90 95 100 110

SOLUȚII DISPONIBILE (pag. 158-169)



TIPURI DE FINISARE A MARGINILOR



RAMĂ DE GEAM



FINISAREA MARGINILOR CANATURII NEGRE NETEDE

FINISARE NEAGRĂ A MARGINII DE CANAT TRANSVERSALĂ

¹⁾ folie albă netedă care imită suprafața vopsită

³⁾ strat special **AntiFinger** care reduce murdăria și urmele de amprente

⁴⁾ la completare, tocul este realizat în decor STEJAR NATUR PREMIUM

⁵⁾ doar pentru canaturi nefălțuite și reversibile

⁶⁾ doar ALTAMURA 1 nefălțuită și reversibilă

⁷⁾ nu este disponibil pentru ventilație sub formă de degajare

GREKO



CPL

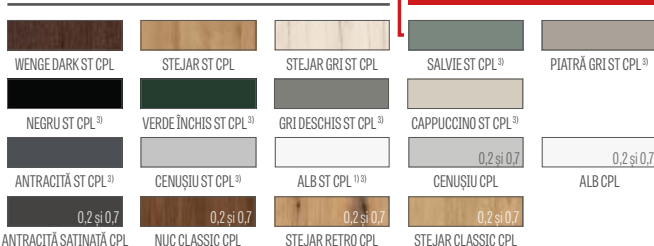

PREMIUM





ANSEDONIA

CANATURI DE UȘI INTERIOARE FĂLȚUITE, NEFĂLȚUITE ȘI REVERSIBILE



ANSEDONIA 4 în decor STEJAR GRI ST CPL, cu clanță TOPAZ inox



ANSEDONIA 1



ANSEDONIA 2



ANSEDONIA 3



ANSEDONIA 4



ANSEDONIA 5



ANSEDONIA 6



ANSEDONIA 7



ANSEDONIA 8



ANSEDONIA 9



ANSEDONIA 10



ANSEDONIA 11



ANSEDONIA 12

STRUCTURĂ

- canat fălțuit, reversibil sau nefălțuit
- cadru interior din MDF acoperit cu două plăci HDF
- opțional, contra cost, ramă interioară din lemn (laterale și sus, jos MDF) acoperită cu două plăci HDF
- umplutură stabilizatoare tip „fagure” sau, contra cost, umplutură placă plină sau PAL perforat **NOUȚATE**
- opțional, contra cost, panouri de extensie a tocului și coroană și pilaștri p.ag. 155-157
- posibilitatea scurtării canatului pe cont propriu, detalii la pag. 153

FINISARE

- placă HDF acoperită cu decor
- marginea canatului realizată în tehnologia STANDARD.
- laminate CPL 0,2 și 0,7 disponibile exclusiv pe marginea STANDARD care este finisată cu bandă ABS doar în culoarea canatului sau contra cost cu bandă standard neagră
- margine (finisare standard sau nefălțuită) finisată cu bandă în culoarea suprafeței sau opțional în culoare neagră netedă (în decor STEJAR NATUR TRANSVERSAL PREMIUM banda este neagră cu structură transversală)
- protecție opțională (contra cost) pentru marginea inferioară a foii de ușă **NOUȚATE**

FERONERIE

- trei balamale cu cep înșurubate în canatul fălțuit, argintii sau, contra cost, negre
- două balamale (contra cost a treia) ascunse în canatul nefălțuit și două balamale la canatul reversibil (contra cost a treia) vopsite în culoare argintie (opțional contra cost în culoare neagră, aurie sau albă); balamalele sunt livrate și evaluate împreună cu tocul
- încuietore clichet-riglă în canatul fălțuit și încuietore magnetică în canatul nefălțuit (opțional clichet-riglă): pentru cheie, butuc patentat, economică sau cu blocare în culoare argintie (contra cost suplimentar neagră); opțional, contra cost suplimentar, încuietore magnetică în culoare neagră, aurie sau albă
- încuietore magnetică în canatul reversibil: pentru cheie, butuc patentat, economică sau cu blocare în culoare argintie; opțional, contra cost suplimentar, în culoare neagră, aurie sau albă

MONTARE GEAM

- în standard, geam securizat **decormat - mat**, transparent sau contra cost VSG 221 mat, sigur, neted pe ambele părți
- posibilitatea de a schimba partea de montare geam pe REVERS (AVERS montare geam standard), pag. 154

COSTURI SUPLIMENTARE

găurire transversală din fabrică pentru clanțe (așa-numite împărțite) comandate împreună cu canatul **NOUȚATE**

canat reversibil (indisponibil în CPL 0,2 și 0,7)

umplutură placă plină

umplutură din PAL perforat **NOUȚATE**

întărire sub autoînchizător

autoînchizător ușă cu braț (argintiu, negru, alb, maro)

grinda inferioară adițională (posibilitate de scurtare individuală până la max 8 cm)

scurtare de recuperare standard sau mini, decupaj de ventilație standard sau mini (pag. 153) sau grila de ventilație

manșoane din plastic

manșoane metalice rotunde sau pătrate (4 buc.) finisaj nichel periat, patină, albe și negre

canat fălțuit și nefălțuit „100”

sticlă laminată VSG 221, geam mat neted pe ambele părți

garnitura de etanșare podea

capace metalice pentru balamale la canatul fălțuit (nichel periat, patină, crom lucios, alamă lucioasă, alb și negru)

schimbare pe balamale, placă de prindere și încuietore de culoare neagră pentru canaturi fălțuite

finisare neagră a marginii de canat

schimbare cu încuietore magnetică în culoare neagră, albă sau aurie pentru canaturi nefălțuite și reversibile

schimbare pe balamale și placă de prindere de culoare neagră, albă sau aurie pentru canaturi nefălțuite

ramă interioară din lemn (laterale și sus, jos MDF)

protecția părții inferioare a aripii cu marginea ⁶⁾ **NOUȚATE**

standard PL2112

+ 15% la prețul canatului înainte de costuri suplimentare

LĂȚIMI DE CANAT DISPONIBILE **NOUȚATE**

60 65 70 75 80N⁵⁾ 80 85 90 95 100

GREKO



CPL

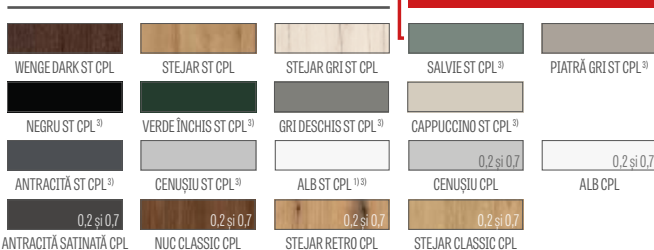

PREMIUM



SOLUȚII DISPONIBILE (pag. 158-169)

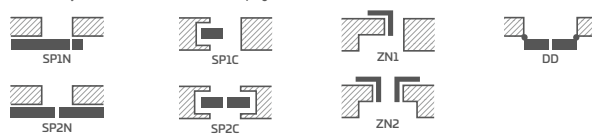

TIPURI DE FINISARE A MARGINILOR



RAMĂ DE GEAM



¹⁾ folie albă netedă care imită suprafața vopsită

³⁾ strat special **AntiFinger** care reduce murdăria și urmele de amprente

⁴⁾ la completare, tocul este realizat în decor STEJAR NATUR PREMIUM

⁵⁾ doar pentru canaturi nefălțuite și reversibile

⁶⁾ nu este disponibil pentru ventilație sub formă de degajare



LORIENT

CANATURI DE UȘI INTERIOARE FĂLȚUIȚE, NEFĂLȚUIȚE ȘI REVERSIBILE



LORIENT 1 în decor ANTRACITĂ ST CPL, cu clanță TOPAZ inox



LORIENT 1



LORIENT 2



LORIENT 3



LORIENT 4



LORIENT 5



LORIENT 6



LORIENT 7



LORIENT 8



LORIENT 9



LORIENT 10



LORIENT 11



LORIENT 12

STRUCTURĂ

- canat fălțuit, reversibil sau nefălțuit
- cadru interior din MDF acoperit cu două plăci HDF
- opțional, contra cost, ramă interioară din lemn (laterale și sus, jos MDF) acoperită cu două plăci HDF
- umplutură stabilizatoare tip „fagure” sau, contra cost, umplutură placă plină sau PAL perforat **NOUȚATE**
- opțional, contra cost, panouri de extensie a tocului și coroană și pilaștri p.ag. 155-157
- posibilitatea scurtării canatului pe cont propriu, detalii la pag. 153

FINISARE

- placă HDF acoperită cu decor
- marginea canatului realizată în tehnologia STANDARD.
- margine (finisare standard sau nefălțuită) finisată cu bandă în culoarea suprafeței sau opțional în culoare neagră netedă (în decor STEJAR NATUR TRANSVERSAL PREMIUM banda este neagră cu structură transversală)
- protecție opțională (contra cost) pentru marginea inferioară a foii de ușă **NOUȚATE**

FERONERIE

- trei balamale cu cep înșurubate în canatul fălțuit, argintii sau, contra cost, negre
- două balamale (contra cost a treia) ascunse în canatul nefălțuit și două balamale la canatul reversibil (contra cost a treia) vopsite în culoare argintie (opțional contra cost în culoare neagră, aurie sau albă); balamalele sunt livrate și evaluate împreună cu tocul
- încuietore clichet-riglă în canatul fălțuit și încuietore magnetică în canatul nefălțuit (opțional clichet-riglă): pentru cheie, butuc patentat, economică sau cu blocare în culoare argintie (contra cost suplimentar neagră); opțional, contra cost suplimentar, încuietore magnetică în culoare neagră, aurie sau albă
- încuietore magnetică în canatul reversibil: pentru cheie, butuc patentat, economică sau cu blocare în culoare argintie; opțional, contra cost suplimentar, în culoare neagră, aurie sau albă

MONTARE GEAM

- în standard, geam securizat decormat - mat, transparent sau contra cost VSG 221 mat, sigur, neted pe ambele părți
- posibilitatea de a schimba partea de montare geam pe REVERS (AVERS montare geam standard), pag. 154

COSTURI SUPLIMENTARE

găurire transversală din fabrică pentru clanțe (așa-numite împărțite) comandate împreună cu canatul **NOUȚATE**

canat reversibil

umplutură placă plină

umplutură din PAL perforat **NOUȚATE**

întărire sub autoînchizător

autoînchizător ușă cu braț (argintiu, negru, alb, maro)

grinda inferioară adițională (posibilitate de scurtare individuală până la max 8 cm)

scurtare de recuperare standard sau mini, decupaj de ventilație standard sau mini (p. 153) sau grila de ventilație

manșoane din plastic

manșoane metalice rotunde sau pătrate (4 buc.) finisaj nichel periat, patină, albe și negre

canat fălțuit și nefălțuit „100”

sticlă laminată VSG 221, geam mat neted pe ambele părți

garnitura de etanșare podea

capace metalice pentru balamale la canatul fălțuit (nichel periat, patină, crom lucios, alamă lucioasă, alb și negru)

schimbare pe balamale, placă de prindere și încuietore de culoare neagră pentru canaturi fălțuite

finisare neagră a marginii de canat

schimbare cu încuietore magnetică în culoare neagră, albă sau aurie pentru canaturi nefălțuite și reversibile

schimbare pe balamale și placă de prindere de culoare neagră, albă sau aurie pentru canaturi nefălțuite

ramă interioară din lemn (laterale și sus, jos MDF)

protecția părții inferioare a aripii cu marginea ⁶⁾ **NOUȚATE**

standard PL2112

+ 15% la prețul canatului înainte de costuri suplimentare

LĂȚIMI DE CANAT DISPONIBILE **NOUȚATE**

60 65 70 75 80N⁵⁾ 80 85 90 95 100

GREKO



CPL

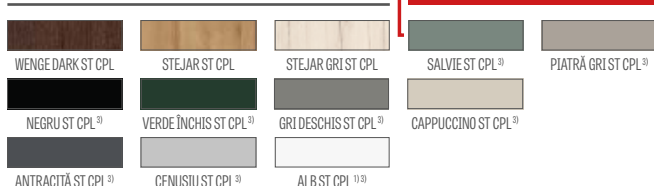

NOUȚATE

PREMIUM



NOUȚATE

SOLUȚII DISPONIBILE (pag. 158-169)

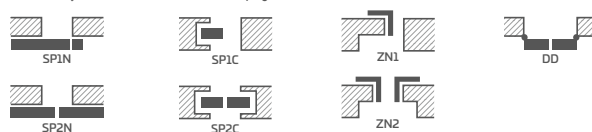

TIPURI DE FINISARE A MARGINILOR



RAMĂ DE GEAM



FINISAREA MARGINILOR CANATURII NEGRE NETEDE



FINISARE NEAGRĂ A MARGINII DE CANAT TRANSVERSALĂ

¹⁾ folie albă netedă care imită suprafața vopsită

³⁾ strat special **AntiFinger** care limitează murdăria și urmele de amprente

⁴⁾ la completare, tocul este realizat în decor STEJAR NATUR PREMIUM

⁵⁾ doar pentru canaturi nefălțuite și reversibile

⁶⁾ nu este disponibil pentru ventilație sub formă de degajare



MENTON

CANATURI DE UȘI INTERIOARE FĂLȚUIȚE, NEFĂLȚUIȚE ȘI REVERSIBILE



MENTON 1 în decor NUC CLASSIC CPL, cu clanță TOPAZ inox



MENTON 1



MENTON 2



MENTON 3



MENTON 4



MENTON 5



MENTON 6



MENTON 7



MENTON 8



MENTON 9



MENTON 10



MENTON 11



MENTON 12

STRUCTURĂ

- canat fâltuit, reversibil sau nefâltuit
- cadru interior din MDF acoperit cu două plăci HDF
- opțional, contra cost, ramă interioară din lemn (laterale și sus, jos MDF) acoperită cu două plăci HDF
- umplutură stabilizatoare tip „fagure” sau, contra cost, umplutură placă plină sau PAL perforat **NOUȚATE**
- opțional, contra cost, panouri de extensie a tocului și coroană și pilaștri p.ag. 155-157
- posibilitatea scurtării canatului pe cont propriu, detalii la pag. 153

FINISARE

- marginea canatului realizată în tehnologia STANDARD.
- laminate CPL 0,2 și 0,7 disponibile exclusiv pe marginea STANDARD care este finisată cu bandă ABS doar în culoarea canatului sau contra cost cu bandă standard neagră
- margine (finisare standard sau nefâltuită) finisată cu bandă în culoarea suprafeței sau opțional în culoare neagră netedă (în decor STEJAR NATUR TRANSVERSAL PREMIUM banda este neagră cu structură transversală)
- protecție opțională (contra cost) pentru marginea inferioară a foii de ușă **NOUȚATE**

FERONERIE

- trei balamale cu cep înșurubate în canatul fâltuit, argintii sau, contra cost, negre
- două balamale (contra cost a treia) ascunse în canatul nefâltuit și două balamale la canatul reversibil (contra cost a treia) vopsite în culoare argintie (opțional contra cost în culoare neagră, aurie sau albă); balamalele sunt livrate și evaluate împreună cu tocul
- încuietoare clichet-riglă în canatul fâltuit și încuietoare magnetică în canatul nefâltuit (opțional clichet-riglă): pentru cheie, butuc patentat, economică sau cu blocare în culoare argintie (contra cost suplimentar neagră); opțional, contra cost suplimentar, încuietoare magnetică în culoare neagră, aurie sau albă
- încuietoare magnetică în canatul reversibil: pentru cheie, butuc patentat, economică sau cu blocare în culoare argintie; opțional, contra cost suplimentar, în culoare neagră, aurie sau albă

MONTARE GEAM

- în standard, geam securizat decormat - mat, transparent sau contra cost VSG 221 mat, sigur, neted pe ambele părți
- posibilitatea de a schimba partea de montare geam pe REVERS (AVERS montare geam standard), pag. 154

COSTURI SUPLIMENTARE

găurire transversală din fabrică pentru clanțe (așa-numite împărțite) comandate împreună cu canatul **NOUȚATE**

canat reversibil (indisponibil în CPL 0,2 și 0,7)

umplutură placă plină

umplutură din PAL perforat **NOUȚATE**

întărire sub autoînchizător

autoînchizător ușă cu braț (argintiu, negru, alb, maro)

grinda inferioară adițională (posibilitate de scurtare individuală până la max 8 cm)

scurtare de recuperare standard sau mini, decupaj de ventilație standard sau mini (p. 153) sau grila de ventilație

manșoane metalice rotunde sau pătrate (4 buc.) finisaj nichel periat, patină, albe și negre

manșoane din plastic

canat fâltuit și nefâltuit „100”

sticlă laminată VSG 221 geam mat

garnitura de etanșare podea

capace metalice pentru balamale la canatul fâltuit (nichel periat, patină, crom lucios, alamă lucioasă, alb și negru)

schimbare pe balamale, placă de prindere și încuietoare de culoare neagră pentru canaturi fâltuite

finisare neagră a marginii de canat

schimbare cu încuietoare magnetică în culoare neagră, albă sau aurie pentru canaturi nefâltuite și reversibile

schimbare pe balamale și placă de prindere de culoare neagră, albă sau aurie pentru canaturi nefâltuite

ramă interioară din lemn (laterale și sus, jos MDF)

protecția părții inferioare a aripii cu marginea ⁶⁾ **NOUȚATE**

standard PL2112

+ 15% la prețul canatului înainte de costuri suplimentare

LĂȚIMI DE CANAT DISPONIBILE **NOUȚATE**

60 65 70 75 80N ⁵⁾ 80 85 90 95 100

GREKO

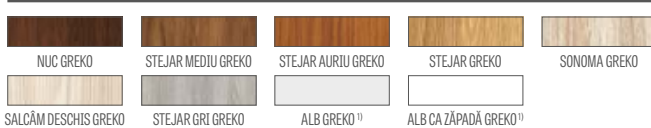

CPL

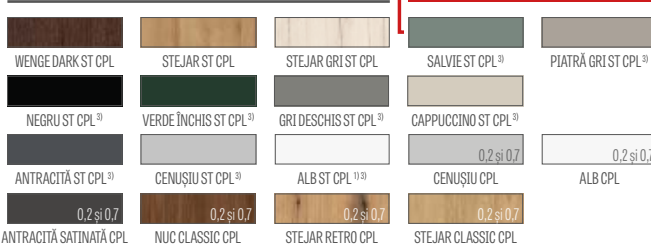

PREMIUM



SOLUȚII DISPONIBILE (pag. 158-169)

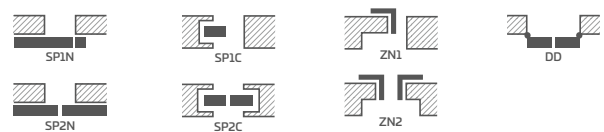

TIPURI DE FINISARE A MARGINILOR



RAMĂ DE GEAM



FINISAREA MARGINILOR CANATURII NEGRE NETEDE



FINISARE NEAGRĂ A MARGINEI DE CANAT TRANSVERSALĂ

¹⁾ folie albă netedă care imită suprafața vopsită

³⁾ strat special AntiFinger care reduce murdăria și urmele de amprente

⁴⁾ la completare, tocul este realizat în decor STEJAR NATUR PREMIUM

⁵⁾ doar pentru canaturi nefâltuite și reversibile

⁶⁾ nu este disponibil pentru ventilație sub formă de degajare



SORANO

CANATURI DE UȘI INTERIOARE FĂLȚUIȚE, NEFĂLȚUIȚE ȘI REVERSIBILE



SORANO 1 în decor WENGE DARK ST CPL, cu clanță TOPAZ inox



SORANO 1



SORANO 2



SORANO 3



SORANO 4



SORANO 5



SORANO 6



SORANO 7



SORANO 8



SORANO 9



SORANO 10



SORANO 11



SORANO 12

STRUCTURĂ

- canat fălțuit, reversibil sau nefălțuit
- cadru interior din MDF acoperit cu două plăci HDF
- opțional, contra cost, ramă interioară din lemn (laterale și sus, jos MDF) acoperită cu două plăci HDF
- umplutură stabilizatoare tip „fagure” sau, contra cost, umplutură placă plină sau PAL perforat **NOUȚATE**
- opțional, contra cost, panouri de extensie a tocului și coroană și pilaștri p.ag. 155-157
- posibilitatea scurtării canatului pe cont propriu, detalii la pag. 153

FINISARE

- marginea canatului realizată în tehnologia STANDARD.
- laminate CPL 0,2 și 0,7 disponibile exclusiv pe marginea STANDARD care este finisată cu bandă ABS doar în culoarea canatului sau contra cost cu bandă standard neagră
- margine (finisare standard sau nefălțuită) finisată cu bandă în culoarea suprafeței sau opțional în culoare neagră netedă (în decor STEJAR NATUR TRANSVERSAL PREMIUM banda este neagră cu structură transversală)
- protecție opțională (contra cost) pentru marginea inferioară a foii de ușă **NOUȚATE**

FERONERIE

- trei balamale cu cep înșurubate în canatul fălțuit, argintii sau, contra cost, negre
- două balamale (contra cost a treia) ascunse în canatul nefălțuit și două balamale la canatul reversibil (contra cost a treia) vopsite în culoare argintie (opțional contra cost în culoare neagră, aurie sau albă); balamalele sunt livrate și evaluate împreună cu tocul
- încuietore clichet-riglă în canatul fălțuit și încuietore magnetică în canatul nefălțuit (opțional clichet-riglă): pentru cheie, butuc patentat, economică sau cu blocare în culoare argintie (contra cost suplimentar neagră); opțional, contra cost suplimentar, încuietore magnetică în culoare neagră, aurie sau albă
- încuietore magnetică în canatul reversibil: pentru cheie, butuc patentat, economică sau cu blocare în culoare argintie; opțional, contra cost suplimentar, în culoare neagră, aurie sau albă

MONTARE GEAM

- în standard, geam securizat decormat - mat, transparent sau contra cost VSG 221 mat, sigur, neted pe ambele părți
- posibilitatea de a schimba partea de montare geam pe REVERS (AVERS montare geam standard), pag. 154

COSTURI SUPLIMENTARE

găurire transversală din fabrică pentru clanțe (așa-numite împărțite) comandate împreună cu canatul **NOUȚATE**

canat reversibil (indisponibil în CPL 0,2 și 0,7)

umplutură placă plină

umplutură din PAL perforat **NOUȚATE**

întărire sub autoînchizător

autoînchizător ușă cu braț (argintiu, negru, alb, maro)

grinda inferioară adițională (posibilitate de scurtare individuală până la max 8 cm)

scurtare de recuperare standard sau mini, decupaj de ventilație standard sau mini (p. 153) sau grila de ventilație

manșoane metalice rotunde sau pătrate (4 buc.) finisaj nichel periat, patină, albe și negre

manșoane din plastic

canat fălțuit și nefălțuit „100”

sticlă laminată VSG 221 geam mat

garnitura de etanșare podea

capace metalice pentru balamale la canatul fălțuit (nichel periat, patină, crom lucios, alamă lucioasă, alb și negru)

schimbare pe balamale, placă de prindere și încuietore de culoare neagră pentru canaturi fălțuite

finisare neagră a marginii de canat

schimbare cu încuietore magnetică în culoare neagră, albă sau aurie pentru canaturi nefălțuite și reversibile

schimbare pe balamale și placă de prindere de culoare neagră, albă sau aurie pentru canaturi nefălțuite

ramă interioară din lemn (laterale și sus, jos MDF)

protecția părții inferioare a aripii cu marginea ⁶⁾ **NOUȚATE**

standard PL2112

+ 15% la prețul canatului înainte de costuri suplimentare

LĂȚIMI DE CANAT DISPONIBILE **NOUȚATE**

60 65 70 75 80N⁵⁾ 80 85 90 95 100

GREKO



CPL

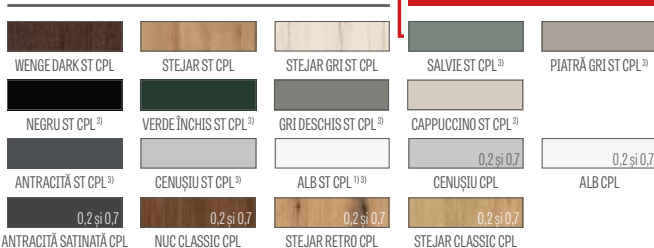

PREMIUM

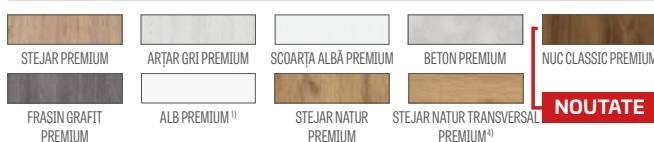

SOLUȚII DISPONIBILE (pag. 158-169)

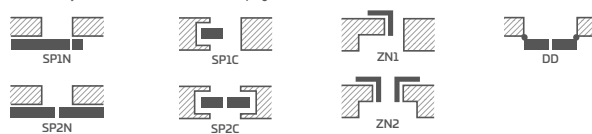

TIPURI DE FINISARE A MARGINILOR



RAMĂ DE GEAM



¹⁾ folie albă netedă care imită suprafața vopsită

³⁾ strat special **AntiFinger** care reduce murdăria și urmele de amprente

⁴⁾ la completare, tocul este realizat în decor STEJAR NATUR PREMIUM

⁵⁾ doar pentru canaturi nefălțuite și reversibile

⁶⁾ nu este disponibil pentru ventilație sub formă de degajare



FORTECA RC2 și RC3

UȘI ANTI-EFRACTIE FĂLȚUITE CLASA RC2 ȘI RC3 DESCHIDERE ÎN INTERIOR SAU ÎN EXTERIOR



FORTECA RC3 în decor GRI DESCHIS ST CPL, cu intarsie LUX 220



2 BOLTURI CU CÂRLIG



ÎNCUIETOARE SUPERIOARĂ ȘI INFERIOARĂ ANTI-EFRACTIE



PATRU PLĂCI DE PRINDERE cu reglaj

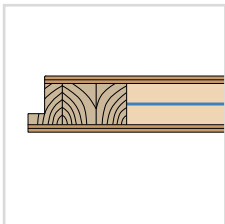

CANAT 46 mm întărit cu tablă de oțel

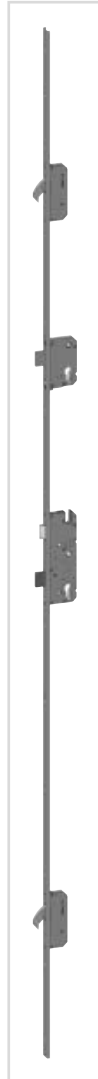

ÎNCUIETOARE TIP BARĂ



4 BALAMALE CU 2 AXE Ø16 CU REGLARE 3D



4 BOLTURI ANTI-DEMONTARE



TOC FIX din lemn la RC2 sau întărită la RC3



PRAG DIN LEMN MASIV (lac incolor)



clanță CERTUS RC2



clanță CERTUS RC3



VIZOR

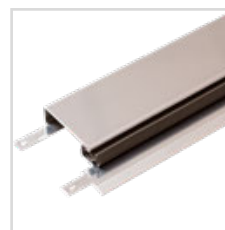

PRAG OȚEL INOX

SECȚIUNE CANAT FORTECA

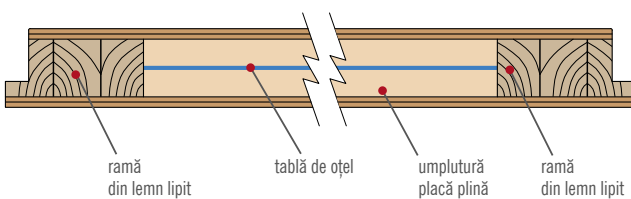

ramă din lemn lipit

tablă de oțel

umplutură placă plină

ramă din lemn lipit

PRAG DIN LEMN MASIV

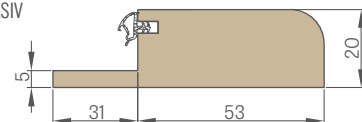

PRAG DIN TABLĂ INOXIDABILĂ

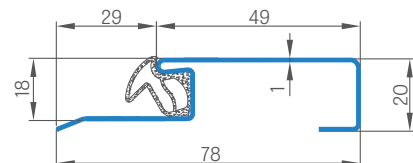

FORTECA RC2 și RC3

UȘI ANTI-EFRACTIE FĂLȚUITE CLASA RC2 ȘI RC3 DESCHIDERE ÎN INTERIOR SAU ÎN EXTERIOR



FORTECA RC2 în decor STEJAR NATUR PREMIUM, cu clanță antiefracție RC2 negru mat

FORTECA RC2 și RC3 în decor STEJAR CLASSIC CPL

FORTECA RC 2		
PACHET GOLD	PACHET SILVER	CANAT ¹⁾

FORTECA RC 3		
PACHET GOLD	PACHET SILVER	CANAT ¹⁾

RC2 - informație importantă:

Pentru a menține clasa RC2 de rezistență la efracție conform PN-EN 1627:2012, feroneria utilizată trebuie să îndeplinească următoarele cerințe:

- cel puțin clasa 2 conform PN-EN 1906:2012 – pentru clanțe și rozete de uși,
- cel puțin clasele 4 și 1 conform PN-EN 1303:2015 – pentru butuci cilindrici.

RC3 - informație importantă:

Pentru a menține clasa RC3 de rezistență la efracție conform PN-EN 1627:2012, feroneria utilizată trebuie să îndeplinească următoarele cerințe:

- cel puțin clasa 3 conform PN-EN 1906:2012 – pentru clanțe și rozete de uși,
- cel puțin clasele 4 și 1 conform PN-EN 1303:2015 – pentru butuci cilindrici.

¹⁾ Se utilizează doar în combinație cu toc din oțel, pag. 127

INFORMAȚII GENERALE

- Ușile antifracție deschise spre exterior sau interior FORTECA au izolație acustică la nivelul $R_w=38$ dB, clasă de antifracție RC2 sau RC3 conform PN EN 1627:2012 și clasa 5 de durabilitate mecanică.
- Ușile sunt disponibile în pachetul GOLD și SILVER cu opțiune de finisare și cu toc din oțel.
- Ușile se utilizează ca uși interioare de intrare.

STRUCTURĂ

- cadru din lemn acoperit cu plăci HDF lipite
- umplere cu placă plină specializată
- ranforsare a întregului canat cu placă de oțel
- grosimea canatului 46 mm

FINISARE

- marginea canatului realizată în tehnologia STANDARD (în laminate CPL 0,2 și 0,7 acoperită cu bandă ABS doar în culoarea canatului sau, contra cost, cu bandă standard neagră)
- insertii (intarsii) culoare: oțel periat, negru, auriu periat și STEJAR CLASSIC CPL cu lățime de 8 mm sau 50 mm la același nivel cu suprafața canatului, disponibile pe ambele fețe ale canatului, pag. 100-107
- marginile acoperite cu bandă în culoarea canatului sau opțional în negru neted (în decor STEJAR NATUR TRANSVERSAL PREMIUM bandă neagră cu structură transversală)
- placă HDF acoperită cu furnir GREKO, PREMIUM, CPL
- protecție opțională (contra cost) pentru marginea inferioară a foii de ușă **NOUȚATE**
- panouri laterale și superioare lipite pe perete (doar cu toc cu finisare de zid și colțar cu clips de 8 cm) – pag. 156 și panouri integrate cu tocul, pag. 157

FERONERIE

- patru balamale argintii cu 2 bolțuri $\varnothing 16$ cu reglaj 3D (2D cu toc din oțel)
- broască antifracție cu patru puncte, tip bară cu cârlig în standard pentru două cilindri
- patru bolțuri antifracție pe partea balamalelor
- posibilitatea montării unui amortizor cu braț
- distanța broștei inferioare 92 mm

TOC FIX FĂLȚUIT

- toc fix din lemn acoperit cu plăci MDF. La FORTECA RC3, întărit intern pe partea plăcilor de prindere cu colțar din oțel.
- posibilitate de finisare în intervalul 90-450 mm la fiecare 40 mm
- prindere principală reglabilă în toc și două prinderi reglabile pentru cârlige și încuietore suplimentară

PACHET GOLD / GOLD black

- Ușile FORTECA din PACHET GOLD sunt livrate asamblate cu prag din oțel sau lemn, cu încuietore pe bară și au găuri pentru montarea unei clante antifracție și a unui șild superior. Sunt echipate cu vizor (găurire la alegere) și cu clante și butuci antifracție certificate, culoare argintiu sau, contra cost, negre în pachetul GOLD cu finisaj black.

PACHET SILVER

- Ușile FORTECA din PACHET SILVER sunt livrate asamblate cu prag din oțel sau lemn și cu încuietore pe bară. Recomandăm comandarea vizorului și a feroneriei certificate din oferta ERKADO sau de la o firmă externă, având în vedere informația importantă privind menținerea condițiilor de antifracție (pag. 124).

LĂȚIMI DE CANAT DISPONIBILE

80N 80 90E 100

- PACHET GOLD / GOLD black** canat cu toc fix din lemn, prag din oțel inox și feronerie în culoarea argintie sau, contra cost, neagră în pachetul GOLD cu finisaj black
- PACHET SILVER** canat cu toc fix din lemn, prag din oțel inox, fără feronerie

SUPLIMENT

cost suplimentar pentru pachetul GOLD cu finisaj black

- RC 2
- RC 3

ușă „100”

finisare neagră a marginii de canat

clanță cu distanță 92 mm cu rozeta superioară pentru uși RC 2, culoare argintiu sau negru (clasa 2 conform PN-EN 1906:2012)

clanță cu distanță 92 mm cu protecție pentru butuc și rozeta superioară pentru uși RC3, culoare argintiu sau negru (clasa 3 conform PN-EN 1906:2012)

set de două butuci (unul cu buton) în sistemul unei singure chei pentru uși RC2 și RC3 (clasele 4 și 1 conform PN-EN 1303:2015)

vizor
– nichel
– negru

capace metalice pentru balama: nichel periat, patină, crom lucios, alamă lucioasă, alb și negru

scurtarea canatului cu toc din lemn până la 8 cm și cu toc din oțel până la 6 cm, la fiecare 1 cm

intarsie LUX; versiuni disponibile pag. 100-107

autoînchizător ușă cu braț (argintiu, negru, alb, maro)

protecția părții inferioare a aripii cu marginea **NOUȚATE**

GREKO



CPL

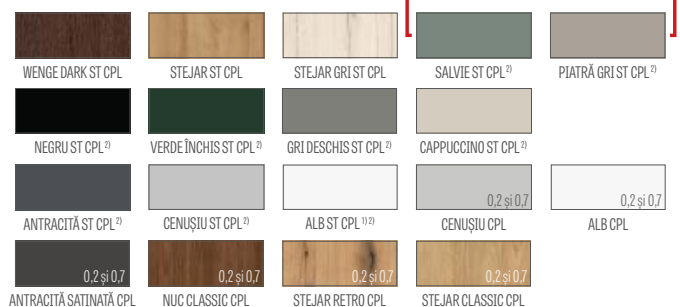

PREMIUM



¹⁾ folie albă netedă care imită suprafața vopsită

²⁾ strat special **AntiFinger** care limitează murdăria și urmele de amprente

³⁾ în combinație, tocul este realizat în decor STEJAR NATUR PREMIUM

TOC FIX

FORTECA

SCHEMA TOCULUI FIX FORTECA RC3

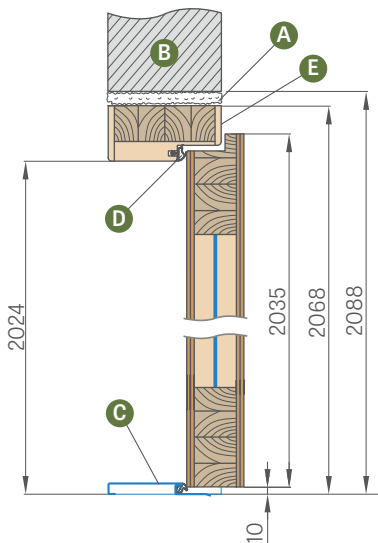

FINISAREA ZIDULUI la fiecare 40 mm

(nu include colțarul cu clipsuri care este contra cost)

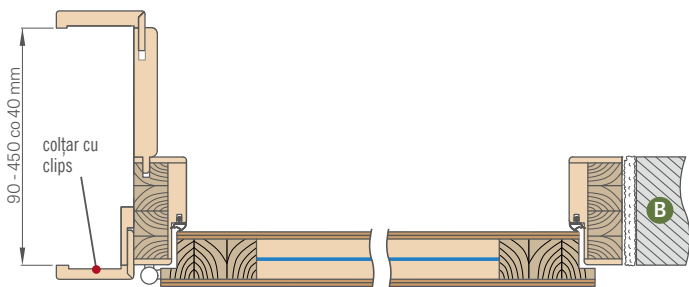

La tocurile cu intervale: 90-130 mm și 130-170 mm, limba colțarului trebuie tăiată manual la intervalul necesar.

Interval (mm)	GREKO	PREMIUM și ST CPL	CPL 0,2
90-130 130-170			
170-210 210-250			
250-290 290-330 330-370 370-410 410-450			

Îmbrăcarea peretelui este disponibilă cu colțar interior de 6 cm sau 8 cm și, opțional contra cost, cu colțar exterior de 6 cm sau 8 cm pe clips cu bandă sau sfert de rundă. Finisarea se aplică doar la pachetele GOLD și SILVER.

COSTURI SUPLIMENTARE

îmbinare la un unghi de 90 de grade

colțar cu clipsuri de 60 mm sau 80 mm (colțarul cu trei clipsuri permite un interval de reglare suplimentar de 20 mm)

scurtarea ușii cu toc din lemn până la 8 cm la fiecare 1 cm

panouri laterale și superioare disponibile, lipite pe perete, precum și panouri integrate cu tocul (doar cu toc cu finisare și colțar de 8 cm)

bandă și profil sfert de cerc

- A - spumă de montaj
- B - zid
- C - prag din tablă de oțel inox sau din lemn
- D - garnitură de etanșare din cauciuc
- E - întărire suplimentară internă a tocului cu colțar din oțel pe partea plăcilor de prindere (existentă doar la tocul pentru Forteca RC3)

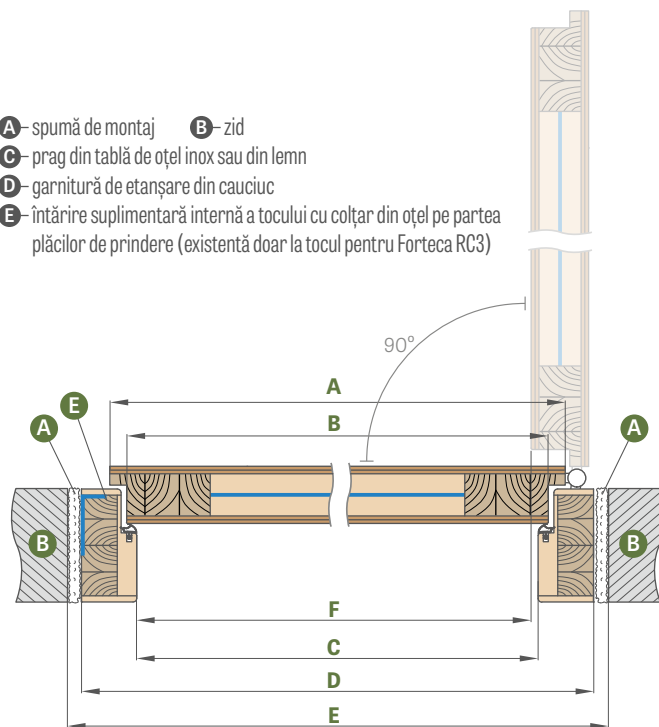

Lățimea ușii	A	B	C	D	E	F
„80N”	804	778	764	852	892	759
„80”	848	822	808	896	936	803
„90E”	948	922	908	996	1036	903
„100”	1048	1022	1008	1096	1136	1003

„90E” - lățimea investițională

TOC FIX

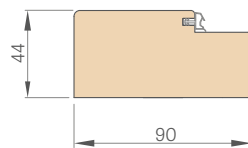

BANDA DE MASCARE

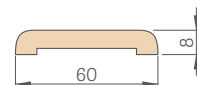

colțar 6 cm și 8 cm cu clipsuri

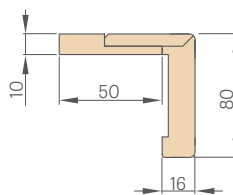

PROFIL SFERT DE CERC

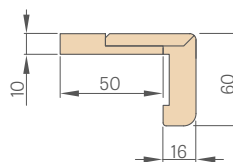
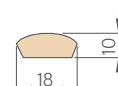

TOCURI DIN OȚEL

FORTECA

TOC DIN OȚEL REGLABIL (CUPRINZĂTOR)

sudat și vopsit în RAL 9003, 9010, 9016, 8003, 8017, 7016, 7022, 9005, 7047, 1001

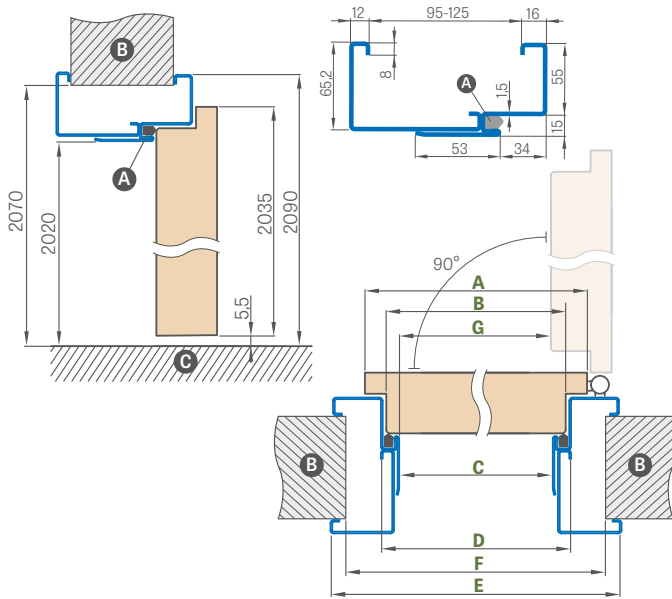

Lățimea ușii	A	B	C	D	E	F	G
„80N”	804	778	761	791	901	865	754,5
„80”	848	822	805	835	945	910	798,5
„90ES”	960	934	917	947	1057	1022	910
„100” ¹⁾	1048	1022	1005	1035	1145	1110	998,5

„90ES” – lățime investițională pentru toc din oțel

TOC DIN OȚEL COLȚAR MARE

sudat și vopsit în RAL 9003, 9010, 9016, 8003, 8017, 7016, 7022, 9005, 7047, 1001

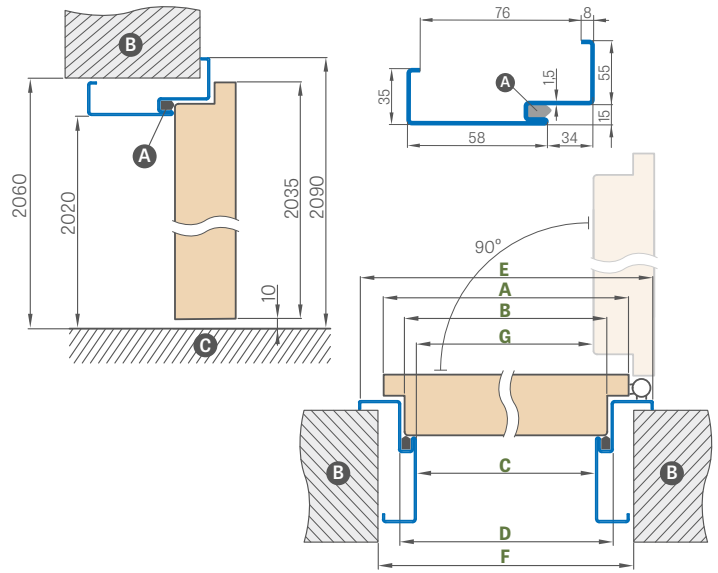

Lățimea ușii	A	B	C	D	E	F	G
„80N”	804	778	761	791	901	840	754,5
„80”	848	822	805	835	945	885	798,5
„90ES”	960	934	917	947	1057	997	910
„100” ¹⁾	1048	1022	1005	1035	1145	1085	998,5

TOC DIN OȚEL REGLABIL FORTECA RC2		
Interval de reglare min.-max (mm)	„80N”, „80”, „90ES”	„100”
95-125		
125-155		
155-185		
185-215		
215-245		
245-275		
275-305		
305-335		
335-365		

TOC DIN OȚEL REGLABIL FORTECA RC3		
Interval de reglare min.-max (mm)	„80N”, „80”, „90ES”	„100”
95-125		
125-155		
155-185		
185-215		
215-245		
245-275		
275-305		
305-335		
335-365		

ÎNCASTRAREA TOCULUI DE COLȚ

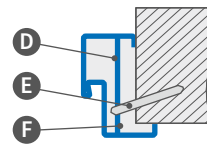

- A – garnitură de etanșare
- B – zid
- C – podea
- D – ancoră de montaj
- E – diblu
- F – a umple

COSTURI SUPLIMENTARE

toc de ușă metalic unghiular mare „100”

întărire sub autoînchizător

prag oțel inox

scurtarea ușii cu toc metalic până la 6 cm la fiecare 1 cm

versiune din tabla zincată

+10%

RAL atipic (nu include culori rare, intense, perlate și metalice)

+10%

RAL



RAL 9003¹⁾ RAL 9010 RAL 9016 RAL 8003 RAL 8017 RAL 7016 RAL 7022¹⁾ RAL 9005¹⁾ RAL 7047 RAL 1001

¹⁾ contra cost +10%

HERSE SET și MAX SET EKO 30dB

HERSE SET și MAX SET 32 dB HERSE SET și MAX SET AKUSTIC 39 dB $U_d \leq 1,3 \text{ W/m}^2\text{K}$

UȘI DE INTRARE CU ÎNCUIETORI ANTI-EFRACTIE SAU ÎNCUIETOARE CU BARĂ



INFORMAȚII GENERALE

- Ușile HERSE SET și MAX SET sunt destinate construcțiilor publice și rezidențiale ca uși interioare de intrare (nu se aplică pentru lățimea „80N”).
- Canatul HERSE SET și MAX SET cu toc fix și reglabil și cu fiecare prag disponibil are izolație acustică la nivelul $R_w = 30 \text{ dB}$ sau contra cost $R_w = 32 \text{ dB}$ și $R_w = 39 \text{ dB}$.
- Ușile HERSE SET și MAX SET în versiunea AKUSTIC 39 dB standard PL pentru lățimea „90E” sau „100” pot avea contra cost un coeficient de transfer termic $U_d \leq 1,3 \text{ W/m}^2\text{K}$ (nu se aplică versiunii cu toc din oțel)
- Ușile HERSE SET și MAX SET în PACHETELE GOLD și SILVER sunt asamblate complet cu prag montat, iar în pachetul GOLD au găuri pentru montarea clavișei și a șildului superior.
- Ușile HERSE MAX SET sunt disponibile doar în decoruri PREMIUM: NUC, ARȚAR GRI, STEJAR, SCOARȚA ALBĂ, FRASIN GRAFT, BETON, STEJAR NATUR, STEJAR NATUR TRANSVERSAL, NUC CLASSIC PREMIUM

STRUCTURĂ

- ramă din lemn pentru $R_w = 32\text{dB}$ și $R_w = 39\text{dB}$ sau MDF pentru $R_w = 30\text{dB}$ acoperită cu două plăci HDF
- umplere cu placă plină specializată
- întărire cu profil U masiv din oțel pentru $R_w = 30\text{dB}$ și $R_w = 32\text{dB}$ și suplimentar cu placă de oțel pentru $R_w = 39\text{dB}$
- grosimea canatului 46 mm
- garnitură de etanșare suplimentară în canat doar pentru $R_w = 32\text{dB}$ și $R_w = 39\text{dB}$

FINISARE

- marginea canatului realizată în tehnologia STANDARD
- laminele CPL 0,2 și 0,7 disponibile pe marginea STANDARD, care este acoperită cu bandă ABS doar în culoarea canatului sau contra cost cu bandă standard neagră (indisponibil pentru HERSE MAX SET)
- insertii (intarsii) culoare: oțel periat, negru, auriu periat, cupru periat și STEJAR CLASSIC CPL cu lățime de 8 mm sau 50 mm la același nivel cu suprafața canatului, disponibile pe ambele fețe ale canatului, pag. 100-107 (indisponibil pentru HERSE MAX SET)
- marginea STANDARD acoperită cu bandă în culoarea canatului sau opțional în culoare neagră netedă (în decorul STEJAR NATUR TRANSVERSAL PREMIUM banda este neagră cu structură transversală)
- protecție opțională (contra cost) pentru marginea inferioară a foii de ușă **NOUȚATE**
- contra cost, posibilitate de scurtare din fabrică până la 8 cm
- posibilitatea de a comanda doar cu încuietoare inferioară
- panouri laterale și superioare lipite pe perete (doar cu toc reglabil cu colțar de 8 cm) – pag. 156 și panouri integrate cu tocul pag. 157

FERONERIE

- trei balamale argintii cu 2 bolțuri $\varnothing 16$ cu reglare 3D (2D cu toc din oțel)
- două încuietori cu trei bolțuri antifracție clasa 2 pentru butuc patentat (în preț opțional alegerea doar a încuietorii de jos)
- trei bolțuri antifracție pe partea balamalelor
- posibilitatea montării unui amortizor cu braț
- distanța dintre încuietorile inferioare 72 mm
- opțional, contra cost, disponibilă încuietoare tip bară cu bolțuri pentru două butuci

TOC FIX FĂLȚUIT ȘI TOC REGLABIL

- toc fix din lemn pentru $R_w = 32\text{dB}$ și $R_w = 39\text{dB}$ sau din MDF pentru $R_w = 30\text{dB}$
- posibilitatea utilizării grevei electrice în tocuri doar pentru încuietoarea de jos, ceea ce exclude utilizarea încuietorii superioare în canat.
- grevă principală cu reglare în tocuri
- lățime 80N disponibilă doar pe toc fix
- în pachetele GOLD și SILVER pentru decoruri PREMIUM și CPL posibilitatea de a schimba culoarea tocului în NEGRU ST CPL

LĂȚIMI DE CANAT DISPONIBILE

80N	80	90E ⁹⁾	90ES ¹⁰⁾	100
-----	----	-------------------	---------------------	-----

HERSE SET EKO 30dB

PACHET GOLD	PACHET SILVER	CANAT
GREKO		
PREMIUM / ST CPL		
CPL 0,2		
CPL 0,7		

HERSE MAX SET EKO 30dB

PACHET GOLD	PACHET SILVER	CANAT
PREMIUM ⁹⁾		

COST SUPLIMENTAR PENTRU UȘĂ

HERSE SET 32 dB (se adaugă la pachetele GOLD și SILVER sau la canat)

HERSE SET AKUSTIC 39 dB

(se adaugă la pachetele GOLD și SILVER sau la canat)

PACHET GOLD

Canat cu toc fix, prag din oțel inox și feronerie^{5) 6)}

PACHET SILVER

Canat cu toc fix, prag din oțel inox, fără feronerie^{5) 6)}

COSTURI SUPLIMENTARE

pachet GOLD cu finisaj negru

vizor argintiu
vizor negru

prag din lemn tare (lac transparent) cu garnitură de etanșare lățime 55 mm sau prag din oțel inox cu garnitură de etanșare

prag din lemn tare (lac transparent) pentru toc reglabil

autoînchizător ușă cu braț (argintiu, negru, alb, maro)

întărire sub autoînchizător

garnitura de etanșare podea

scurtarea canatului cu toc din lemn până la 8 cm și cu toc din oțel până la 6 cm la fiecare 1 cm sau produs conform standardului CZ

finisare neagră a marginii de canat

canat sau pachet „100”

cilindru 30/45
– argintiu
– negru

cilindru-butuc 30G/45 sau 30/45G argintiu
cilindru-butuc 30G/45 sau 30/45G negru

butuc 30/45 și butuc-mâner 30G/45 sau 30/45G în sistemul unei singure chei
– argintiu
– negru

capace metalice pentru balama: nichel periat, patină, crom lucios, alamă lucioasă, alb și negru

clanță ESSEN (nichel satinat, patină, neagră)⁶⁾

șild superior ESSEN (nichel satinat, patină, negru)⁶⁾

intarsie LUX; versiuni disponibile pag. 100-107

cost suplimentar pentru ușă HERSE SET AKUSTIC 39 dB
(se adaugă la pachetele GOLD și SILVER sau la canat)

cost suplimentar pentru ușă HERSE AKUSTIK 39 dB versiunea Ud <= 1,3 W/m²K standard PL

cost suplimentar pentru ușă HERSE SET 32 dB
(se adaugă la pachetele GOLD și SILVER sau la canat)

colțar cu 3 clipsuri (permite creșterea intervalului de reglare cu 20 mm)

încuietoare tip bară multipunct cu bolțuri (cu două încuietori)⁷⁾

găurire din fabrică pentru vizor la 500 mm de marginea superioară a canatului¹²⁾; nu se aplică pentru HERSE AKUSTIK

protecția părții inferioare a aripii cu marginea **NOUȚATE**

TIPURI DE FINISARE A MARGINILOR



STANDARD

FREZARE

(se referă la HERSE MAX SET)

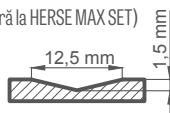

¹⁾ folie albă netedă care imită suprafața vopsită

³⁾ strat special **AntiFinger** care reduce murdăria și urmele de amprente

⁴⁾ la completare, tocul este realizat în decor STEJAR NATUR PREMIUM

⁵⁾ componentă feronerie: clanță ESSEN nichel satinat, șild superior, butuci în sistemul unei singure chei (superior cu mâner), vizor (fără gaură pre-găurită) culoare argintie sau contra cost culoare neagră

⁶⁾ clanțele și rozetele ESSEN nu pot fi utilizate pentru încuietoarea tip bară

⁷⁾ folosind încuietoarea pe bară multipunct cu bolt nu este posibilă montarea mânerului ESSEN

⁸⁾ decoruri în care apare HERSE MAX SET

⁹⁾ lățimea canatului pentru toc fix sau toc reglabil

¹⁰⁾ lățimea canatului pentru toc din oțel

GREKO



CPL



PREMIUM



HERSE MAX SET



HERSE MAX SET 23



HERSE MAX SET 26



HERSE MAX SET 30



HERSE MAX SET 31

TOC FIX ȘI REGLABIL

HERSE SET, HERSE MAX SET

SCHEMĂ TOC FIX HERSE SET

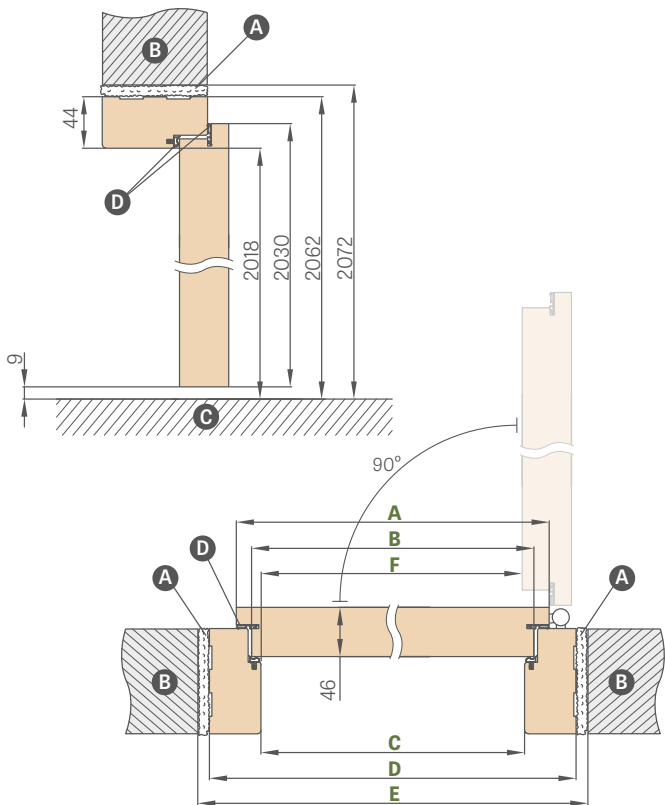

SCHEMĂ TOC REGLABIL HERSE SET

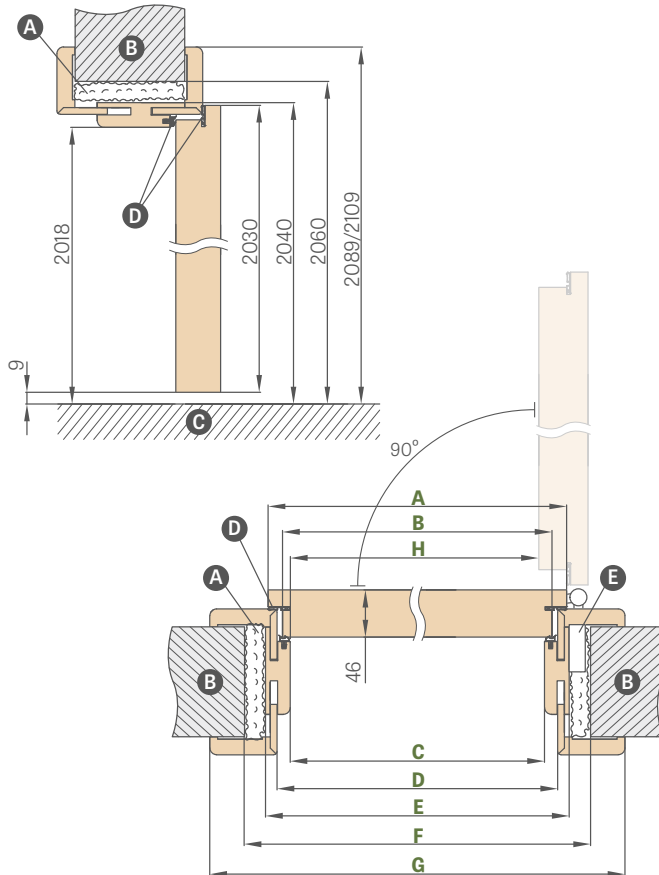

Lățimea ușii	A	B	C	D	E	F
„80N”	804	777	764	852	872	756
„80”	844	817	804	892	912	796
„90E”	948	921	908	996	1016	900
„100”	1044	1017	1004	1092	1112	996

Lățimea ușii	A	B	C	D	E	F	G	H
„80”	844	817	804	826	848	888	946*/986**	796
„90E”	948	921	908	930	952	992	1050*/1090**	900
„100”	1044	1017	1004	1026	1048	1088	1146*/1186**	996

* bandă 6 cm / ** bandă 8 cm

„90E” - lățime de investiție

- A** - spumă de montaj
- B** - zid
- C** - podea
- E** - priză de blocare
- D** - garnitură de etanșare (pentru $R_w = 30\text{dB}$ doar în toc, pentru $R_w = 32\text{dB}$ și $R_w = 39\text{dB}$ în toc și canat)

DOMENIUL DE REGLARE AL TUCURILOR REGLABILE

bandă 6 cm / bandă 8 cm

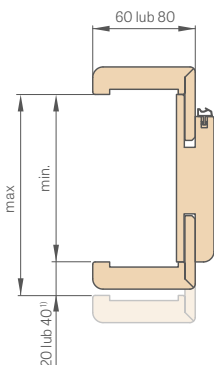

PRAG DIN LEMN REGLABIL

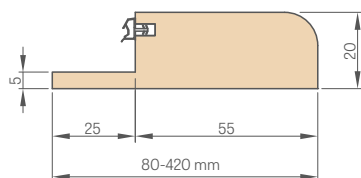

COLȚAR 6 cm și 8 cm

cu clipsuri

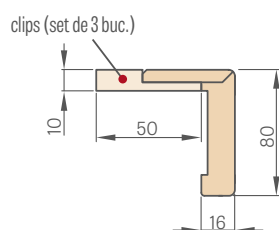

TOC FIX

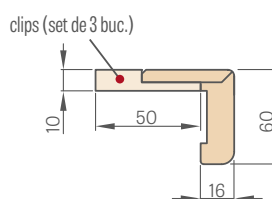
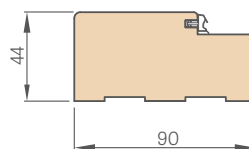

BANDĂ DE MASCARE

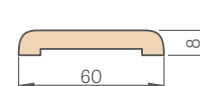

PROFIL SFERT DE CERC

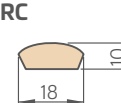

¹⁾ 40 mm pentru intervalul 280-320 mm

PREȚURI TOCURI FIXE ȘI TOCURI REGLABILE

Domeniul de reglare min.-max (mm)	HERSE SET, HERSE LUX SET și HERSE MAX SET bandă 6 și 8 cm			
	GREKO toate decorurile GREKO	PREMIUM și ST CPL, toate decorurile PREMIUM și ST CPL	CPL 0,2	PRAGURI PENTRU TOCURI REGLABILE DIN LEMN MASIV (lac incolor)
80-100				
100-120				
120-140				
140-160				
160-180				
180-200				
200-220				
220-240				
240-260				
260-280				
280-300				
300-340				
340-360				
360-380				
380-400				
400-420				

1 element

2 elemente

TOC FIX HERSE SET, HERSE LUX SET, HERSE MAX SET			
	GREKO toate decorurile GREKO	PREMIUM și ST CPL, toate decorurile PREMIUM și ST CPL	CPL 0,2
TOC FIX			
BANDĂ			
PROFIL SFERT DE CERC			-

PRAG DIN LEMN MASIV LAC INCOLOR FIX 55 mm



Prag din lemn masiv natural



Prag din lemn masiv vopsit în culoarea neagră, structură vizibilă a lemnului (contra cost)



Prag din lemn masiv vopsit în culoarea maro, structură vizibilă a lemnului (contra cost)



Prag din lemn masiv vopsit în culoarea grafit (RAL 7024), fără structură vizibilă a lemnului (contra cost)

- **AquaStop** toc reglabil hibrid rezistent la apă (disponibil în standardul PL și CZ doar în decoruri ST CPL și PREMIUM și doar pentru bandă de 8 cm îmbinată la 45 de grade – cost suplimentar
- Prag din lemn masiv (pentru tocuri fixe și reglabile) în culorile: negru, maro, grafit (RAL 7024) – cost suplimentar 20%
- Tocurile de ușă CPL 0,2 sunt utilizate și în combinație cu canate de ușă CPL 0,7.
- Îmbinarea tocului reglabil la 90 de grade este posibilă doar la tocul cu bandă de 8 cm. Cost suplimentar pentru îmbinare la 90 de grade¹⁾
- Grevă electrică – cost suplimentar
- Întărire sub autoînchizător pentru toc reglabil – cost suplimentar
- Colțar cu trei clipsuri (colțarul cu clipsuri permite creșterea intervalului de reglare cu 20 mm la tocul fix) – cost suplimentar (CPL 0,2, AquaStop ST CPL și PREMIUM – cost suplimentar)
- Bandă și profil sfert de cerc¹⁾
- Panouri laterale și superioare disponibile pentru lipire pe perete (doar pentru toc reglabil și bandă de 8 cm) – cost suplimentar
- Scurtarea ușii cu toc din lemn la 8 cm la fiecare 1 cm sau produs în standard CZ – cost suplimentar
- Există posibilitatea realizării tocului și pragului din lemn masiv până la intervalul 500-520 mm – cost suplimentar pentru fiecare 2 cm, pornind de la intervalul 400-420 mm
- Modificarea intervalului cu +20 mm (disponibilă pentru intervale de la 100-120 mm până la 280-300 mm)¹⁾ – cost suplimentar

¹⁾ indisponibil pentru toc AquaStop

TOCURI DIN OȚEL

HERSE SET, HERSE MAX SET

TOC DIN OȚEL REGLABIL (ÎNCONJURĂTOR) HERSE SET

sudat și vopsit în RAL 9003, 9010, 9016, 8003, 8017, 7016, 7022, 9005, 7047, 1001

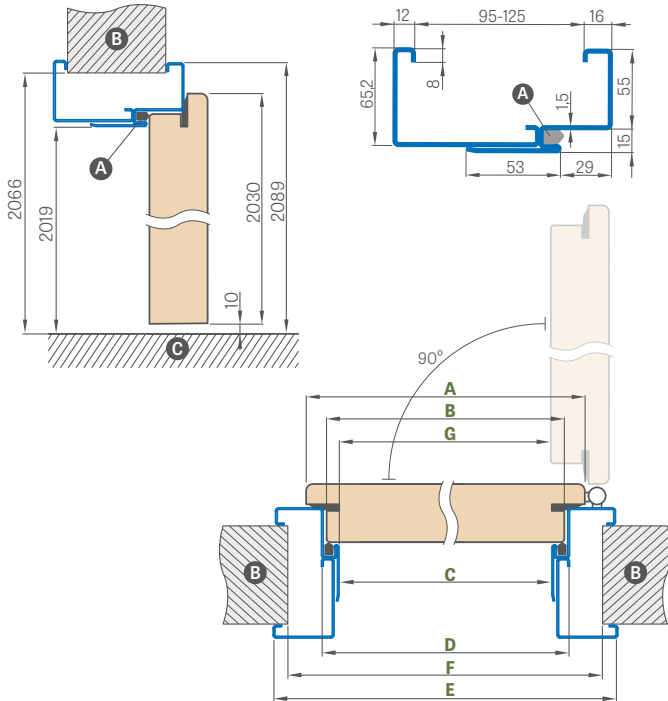

Lățimea ușii	A	B	C	D	E	F	G
„80N”	804	777	761	791	901	855	756
„80”	844	817	801	831	941	895	796
„90ES”	948	921	905	935	1045	999	900
„100”	1044	1017	1001	1031	1141	1095	996

„90ES” – lățime de investiție pentru toc din oțel

Interval de reglare min.-max (mm)	„80N”, „80”, „90ES”	„100” ¹⁾
95-125		
125-155		
155-185		
185-215		
215-245		
245-275		
275-305		

TOC DIN OȚEL DE COLȚ MARE HERSE SET

sudat și vopsit în RAL 9003, 9010, 9016, 8003, 8017, 7016, 7022, 9005, 7047, 1001

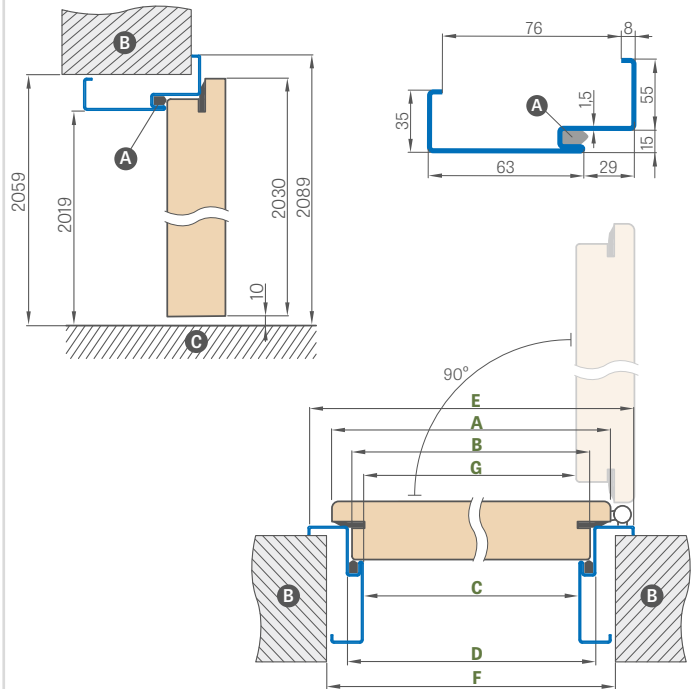

Lățimea ușii	A	B	C	D	E	F	G
„80N”	804	777	761	791	901	841	756
„80”	844	817	801	831	941	881	796
„90ES”	948	921	905	935	1045	985	900
„100”	1044	1017	1001	1031	1141	1081	996

ÎNCASTRAREA TOCULUI DE COLȚ

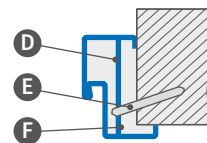

- A – garnitură de etanșare
- B – zid
- C – podea
- D – ancoră de montaj
- E – diblu
- F – a umple

COSTURI SUPLIMENTARE

toc de ușă metalic unghiular mare „100”

grevă electrică

întărire sub autoînchizător

scurtarea canatului cu toc din oțel la 6 cm la fiecare 1 cm

prag oțel inox

versiune din tabla zincată

+10%

RAL atipic (nu include culori rare, intense, perlate și metalice)

+10%

RAL



RAL 9003¹⁾ RAL 9010 RAL 9016 RAL 8003 RAL 8017 RAL 7016 RAL 7022¹⁾ RAL 9005¹⁾ RAL 7047 RAL 1001

¹⁾ contra cost +10%

TOC DE OȚEL UNITED

HERSE SET, HERSE MAX SET

SCHEMĂ TOC DIN OȚEL UNITED

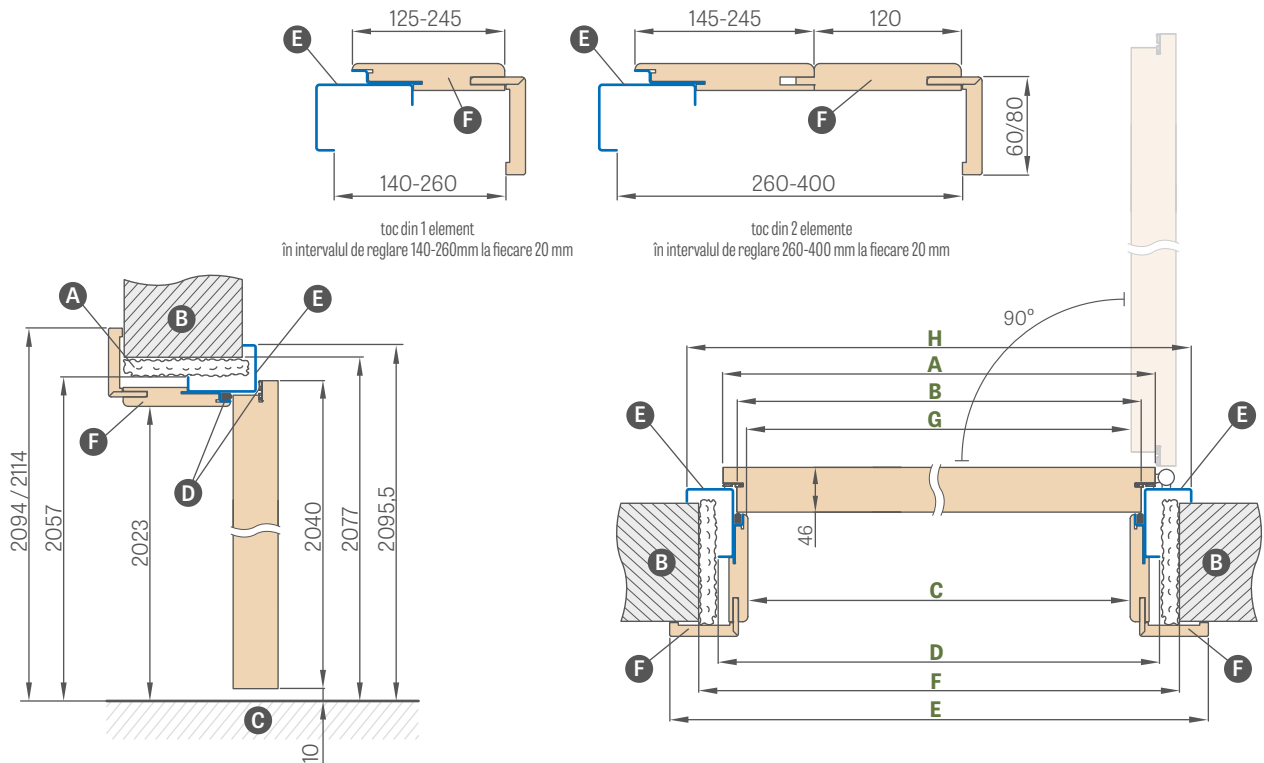

Lățimea ușii	A	B	C	D	E	F	G	H
„80U”	844	817	791,5	859	933,5 / 973,5	899	790	935
„90EU”	960	933	907,5	975	1049,5 / 1089,5	1015	906	1051
„100U”	1044	1017	991,5	1059	1133,5 / 1173,5	1099	990	1135

„90EU” – lățime de investiție pe toc din oțel UNITED

- A** – spumă de montaj **B** – zid **C** – podea **D** – garnitură de etanșare din cauciuc
E – parte din oțel vopsită în culoare RAL **F** – parte MDF furniruită

Domeniul de reglare min.-max (mm)	TOC DE OȚEL UNITED (parte metalică vopsită RAL)		
	GREKO	ST CPL și PREMIUM	CPL 0,2
1 element	140-160		
	160-180		
	180-200		
	200-220		
	220-240		
	240-260		
2 elemente	260-280		
	280-300		
	300-320		
	320-340		
	340-360		
	360-380		
	380-400		

COSTURI SUPLIMENTARE

grevă electrică	
întărire sub autoînchizător	
scurtarea canatului cu toc din oțel UNITED la 6 cm la fiecare 1 cm	
prag oțel inox cu înălțimea de 20 mm	
versiune din tabla zincată	+10%
RAL atipic (nu include culori rare, intense, perlate și metalice)	+10%

RAL



RAL 9003¹⁾ RAL 9010 RAL 9016 RAL 8003 RAL 8017 RAL 7016 RAL 7022¹⁾ RAL 9005¹⁾ RAL 7047 RAL 1001

¹⁾ contra cost +10%

LEDA EI30, EI60

UȘI INTERIOARE DE INTRARE REZISTENTE LA FOC REALIZATE ÎN TEHNOLOGIA HALSPAN

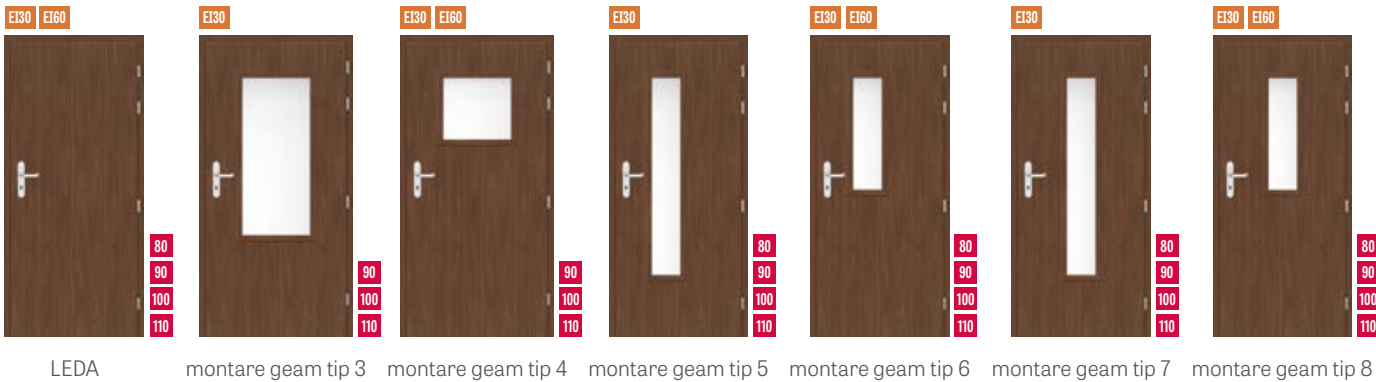

CANAT CU TOC DIN OȚEL REGLABIL (ÎNCONJURĂTOR)

Interval de reglare min.-max (mm)	foaie LEDA EI30 + toc metalic reglabil			foaie LEDA EI60 + toc metalic reglabil		
	„80”	„90ES”	„100”	„80”	„90ES”	„100”
95-125						
125-155						
155-185						
185-215						
215-245						
245-275						
275-305						

„90ES” – lățime de investiție pentru toc din oțel

CANAT CU TOC DIN OȚEL COLȚAR MARE

foaie LEDA EI30 + toc metalic colțar mare			foaie LEDA EI60 + toc metalic colțar mare		
„80”	„90ES”	„100”	„80”	„90ES”	„100”

„90ES” – lățime de investiție pentru toc din oțel

CANAT CU TOC DIN LEMN FIX

foaie LEDA EI30 + toc din lemn fix			foaie LEDA EI60 + toc din lemn fix		
„80”	„90E”	„100”	„80”	„90E”	„100”

GREKO



PREMIUM

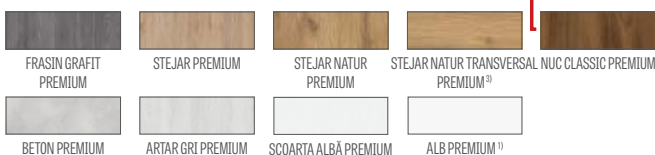

NOUȚATE

CPL

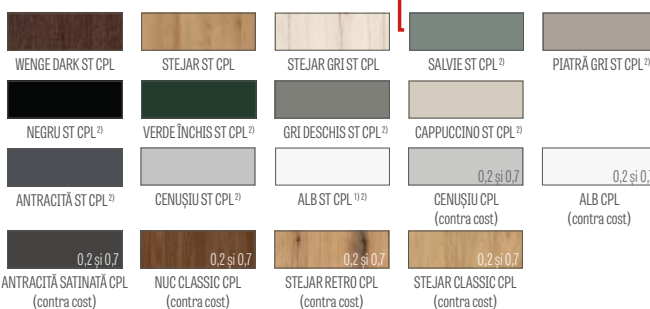

NOUȚATE

¹⁾ folie albă netedă care imită suprafața vopsită

²⁾ strat special **AntiFinger** care limitează murdăria și urmele de amprente

³⁾ în combinație, tocul este realizat în decor STEJAR NATUR PREMIUM

INFORMAȚII GENERALE

Funcțiile de rezistență la foc, etanșare la fum și acustice sunt asigurate doar prin montarea unui set complet, care conține: canat de ușă rezistent la foc (echipat din fabrică cu garnituri de etanșare, încuietoare, balamale, garnitura de etanșare podea), toc, amortizor de ușă, precum și butuc și clanță care respectă cerințele Standardului Polonez.

Îzolația acustică a ușii sistemului HALSPAN cu garnitura de etanșare podea conform PN-B-02151-03:1999 este $R_w=32$ dB

Canaturile se vând doar împreună cu toc din lemn sau toc din oțel.

STRUCTURĂ

- umplutură cu placă specializată HALSPAN cu grosimea de 44 mm pentru tipul EI30 și 54 mm pentru EI60
- grosimea totală a canatului 50 mm la EI30 și 60 mm la EI60
- ramă din lemn de conifere
- garnitură de etanșare la foc și garnitură de etanșare la fum expandabilă
- garnitura de etanșare podea
- sticlă transparentă rezistentă la foc, lățimea sticlei este fixă (independentă) de lățimea canatului.

FINISARE

- marginea canatului realizată în tehnologia STANDARD (în laminat CPL 0,2 și 0,7) acoperită cu bandă ABS doar în culoarea canatului) sau, contra cost, cu bandă standard neagră
- inserții (intarsii) culoare: oțel periat, negru, auriu periat și STEJAR CLASSIC CPL cu lățimea de 8 mm sau 50 mm la același nivel cu suprafața canatului, prezente pe ambele fețe ale canatului. Se aplică doar pentru LEDA pline. Tipurile de intarsii sunt prezentate la pag. 100-107
- intarsia apare pe ambele fețe doar pe canatul plin, iar la ușile cu două canaturi doar pe canatul activ
- margine acoperită cu bandă în culoarea canatului sau opțional în culoare neagră netedă (în decorul STEJAR NATUR TRANSVERSAL PREMIUM banda este neagră cu structură transversală)
- protecție opțională (contra cost) pentru marginea inferioară a foii de ușă **NOUȚATE**
- panouri laterale și superioare lipite pe perete (doar la finisare cu colțar de 8 cm) – pag. 156

FERONERIE

- patru balamale $\varnothing 16$ pentru LEDA EI30 reglabile pe trei planuri (toc din lemn)
- patru balamale $\varnothing 20$ pentru LEDA EI60 reglabile pe trei planuri (toc din lemn)
- patru balamale în trei piese $\varnothing 15$ pentru LEDA EI30 și EI60 cu reglare 2D (toc din oțel)
- broască pentru cilindru patentat
- amortizor de ușă contra cost

TOCURI

- toc fix din lemn rezistent la foc
- garnitură de etanșare la foc
- placă de prindere cu reglaj
- din oțel reglabilă, colțar mare sau fixă sudată în RAL 9003, 9010, 9016, 8003, 8017, 7016, 7022, 7047, 1001
- toc din oțel realizat din tablă neagră grosime 1,5 mm, vopsit cu pulbere în culoare RAL, sudat la colțuri, având întărire sub autoînchizător în standard.

COSTURI SUPLIMENTARE

autoînchizător ușă cu braț rezistent la foc.
în culorile: argintiu, negru, alb, maro

închizător automat pe șină rezistent la foc
(doar pentru toc fără finisare sau cu finisare cu colțar cu clips)
în culorile: argintiu, negru, alb, maro

grilaj de ventilație rezistent la foc

clanță JOWISZ INOX șild lung butuc pag. 147

cilindru 30/40 (EI30) sau 30/50 (EI60) (argintiu)

vizor rezistent la foc culoare crom satinat

capace metalice pentru balama (crom mat, negre)²⁾

balama vopsită în culoare neagră⁴⁾

broască rezistentă la foc cu zăvor și șurub superior

finisare neagră a marginii de canat

carcasă pentru EI30 de la 100 la 460 și
carcasă pentru EI60 de la 120 la 480 la fiecare 40 mm
carcasă pentru ușă cu două foi

grevă electrică p.pož. aversivă³⁾ (standard) 12/24V (nu se aplică la toc din oțel)

RAL atipic în toc din oțel (nu include culori intense, perlate și metalizate)

realizarea tocului din oțel din tablă zincată

EI30

cost suplimentar tip montare geam 3
cost suplimentar tip montare geam 4
cost suplimentar tip montare geam 5, 7
cost suplimentar tip montare geam 6, 8

EI60

cost suplimentar tip montare geam 4
cost suplimentar tip montare geam 6, 8

intarsie LUX; versiuni la alegere pag. 100-107 (pe ambele părți doar pe canatul plin, iar la ușile cu două canaturi pe cel activ)

laminat CPL 0,2 (pentru ușă fără carcasă)

laminat CPL 0,7 (pentru ușă fără carcasă)

colțar cu clipsuri¹⁾ (colțarul cu clipsuri permite creșterea intervalului de reglare cu 20 mm)

supliment pentru canatul „110”

panouri laterale și superioare lipite de perete (doar la finisare cu colțar de 8 cm)

protecția părții inferioare a aripii cu marginea **NOUȚATE**

¹⁾ la finisare, colțarul cu clips este inclus în preț

²⁾ nu este posibilă utilizarea capacelor la ușă cu toc din oțel

³⁾ nu este posibilă utilizarea grevei electrice la ușă cu două canaturi

⁴⁾ disponibil doar pentru toc din oțel

LEDA EI30, EI60

CU UN SINGUR CANAT

TOC FIX DIN LEMN

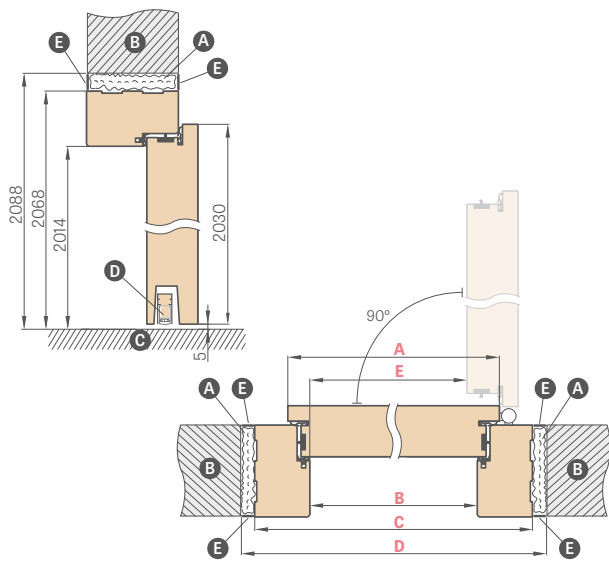

Lățimea ușii	A	B	C	D	E
„80”	860	817	925	955	805
„90E”	960	917	1025	1055	905
„100”	1060	1017	1125	1155	1005
„110”	1160	1117	1225	1255	1105

- A** – vată minerală
- B** – zid
- C** – podea
- D** – garnitura de etanșare a podea
- E** – mortar de tencuială

„90E” – lățime de investiție

TOC DIN OȚEL REGLABIL ANTIINCENDIU

sudat și vopsit în RAL 9003, 9010, 9016, 8003, 8017, 7016, 7022, 9005, 7047, 1001

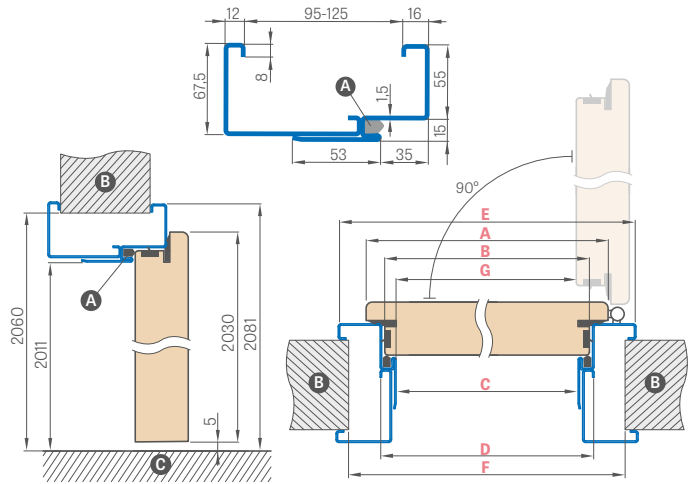

Lățimea ușii	A	B	C	D	E	F	G
„80”	860	834	813	843	953	910	802
„90ES”	960	934	913	943	1053	1010	902
„100”	1060	1034	1013	1043	1153	1110	1002
„110”	1160	1134	1113	1143	1253	1210	1102

„90ES” – lățime de investiție pentru toc din oțel

SECȚIUNEA TOCULUI ANTIINCENDIU CU FINISAREA ZIDULUI ȘI COLȚAR CU CLIPS

SECȚIUNEA TOCULUI ANTIINCENDIU CU FINISARE DE BAZĂ A ZIDULUI

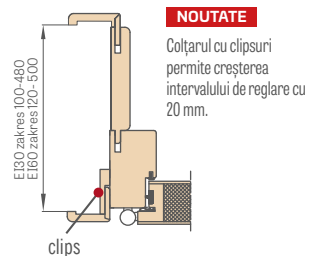

NOUȚATE

Colțarul cu clipsuri permite creșterea intervalului de reglare cu 20 mm.

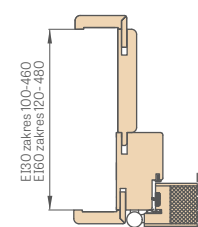

COLȚAR 6 cm și 8 cm cu clipsuri

SECȚIUNEA TOCULUI FIX ANTIINCENDIU

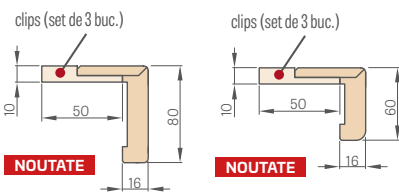

NOUȚATE

NOUȚATE

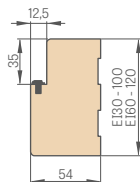

TOC DE OȚEL TIP COLȚAR MARE PENTRU UȘI ANTIINCENDIU

sudat și vopsit în RAL 9003, 9010, 9016, 8003, 8017, 7016, 7022, 9005, 7047, 1001

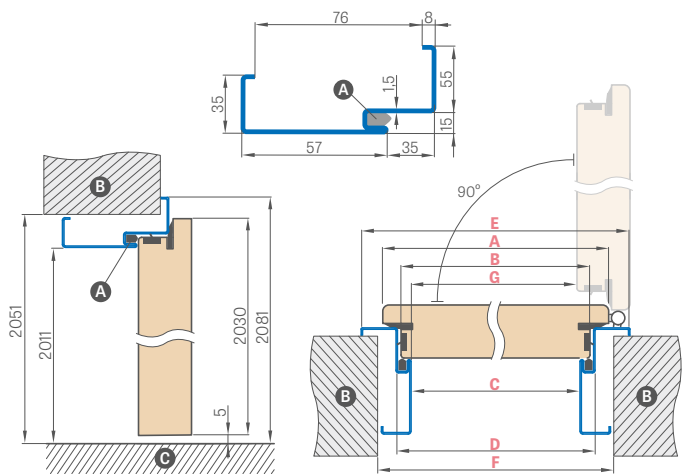

Lățimea ușii	A	B	C	D	E	F	G
„80”	860	834	813	843	953	890	802
„90ES”	960	934	913	943	1053	990	902
„100”	1060	1034	1013	1043	1153	1090	1002
„110”	1160	1134	1113	1143	1253	1190	1102

RAL



AUTOÎNCHIZĂTOR PE ȘINĂ ¹⁾

AUTOÎNCHIZĂTOR CU BRAT



¹⁾ Autoînchizătorul pe șină se utilizează doar pentru toc fix sau pentru finisare cu colțar cu clips

²⁾ cu cost suplimentar +10%

LEDA EI30, EI60

CU DOUĂ CANATURI



LEDA 3 „90E” + canat pasiv „60”

LEDA 6 „90E”
+ canat pasiv „80”

LEDA 4 „90E”
+ extensie „40”

LEDA EI30 și EI60 CU DOUĂ CANATURI

- Ușile cu două canaturi sunt realizate pe baza modelelor LEDA EI30 și EI60 cu aceleași caracteristici: culoare, finisare (STANDARD);
- Canatul pasiv este disponibil în variantele:
 - plin în lățimile „60”, „70”, „80”
 - cu geam la tipurile 5, 6, 7, 8 pentru EI30 și cu geam la tipurile 6 și 8 pentru EI60
- Extensia este disponibilă în lățimile „30”, „40” și „50” și în fiecare variantă este un canat plin neted;
- Canatul pasiv și extensia sunt echipate cu contrabalamale pentru uși și zăvoare, nu au profiluri de închidere.

LĂȚIMI DE CANAT DISPONIBILE ALE ARIPII ACTIVE ÎN FUNCȚIE DE TIPUL UȘII ANTIINCENDIU

LEDA LEDA tip montare geam 3 LEDA tip montare geam 4 LEDA tip montare geam 5

EI30 EI60 80 90E 100

EI30 90E 100

EI30 EI60 90E 100

EI30 80 90E 100

LEDA tip montare geam 6

LEDA tip montare geam 7

LEDA tip montare geam 8

EI30 EI60 80 90E 100

EI30 80 90E 100

EI30 EI60 80 90E 100

LĂȚIMI DE CANAT DISPONIBILE ALE ARIPII PASIVE ÎN FUNCȚIE DE TIPUL UȘII ANTIINCENDIU

LEDA LEDA tip montare geam 5 LEDA tip montare geam 6

EI30 EI60 60 70 80

EI30 70 80

EI30 EI60 70 80

LEDA tip montare geam 7

LEDA tip montare geam 8

EI30 70 80

EI30 EI60 70 80

PREȚUL UȘILOR DUBLE

Suma compusă din:

- partea activă = prețul ușii cu un singur canat plin plus eventuale costuri suplimentare ca la ușile cu un singur canat
- partea pasivă = prețul pentru varianta plină (inclusiv extensia) plus eventuale costuri suplimentare ca la ușile cu un singur canat

LĂȚIMI DE CANAT DISPONIBILE

canat activ 80 90E 100 + canat pasiv 60 70 80

canat activ 80 90E 100 + panou suplimentar plin neted 30 40 50

	UȘI DUBLE REZISTENTE LA FOC CU TOC DIN LEHMN								
	„110”	„120”	„130”	„140”	„150”	„160”	„170”	„180”	
A Lățimea canatului activ	860	860 960	860 960 1060	860 960 1060	860 960 1060	860 960 1060	960 1060	1060	
B Lățimea canatului pasiv sau a extensiei	347	447 347	547 447 347	647 547 447	747 647 547	847 747 647	847 747	847	
C Lățimea în deschiderea tocului	1170	1270	1370	1470	1570	1670	1770	1870	
F Lățimea exterioară a tocului	1278	1378	1478	1578	1678	1778	1878	1978	
E Lățimea golului în zid	1310	1410	1510	1610	1710	1810	1910	2010	

TOC DIN OȚEL REGLABIL ANTIINCENDIU

sudată și vopsită în RAL 9003, 9010, 9016, 8003, 8017, 7016, 7022, 7047, 1001

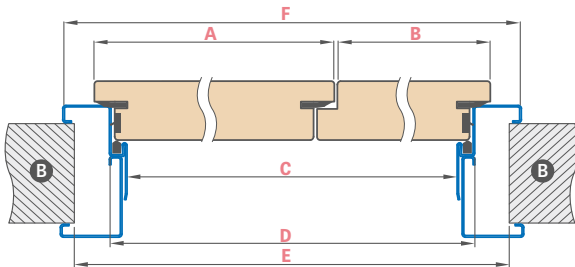

Lățimea ușii	A	B	C	D	E	F
„110”	860	347	1166	1196	1270	1306
„120”	860 960	447 347	1266	1296	1370	1406
„130”	860 960 1060	547 447 347	1366	1396	1470	1506
„140”	860 960 1060	647 547 447	1466	1496	1570	1606
„150”	860 960 1060	747 647 547	1566	1596	1670	1706
„160”	860 960 1060	847 747 647	1666	1696	1770	1806
„170”	960 1060	847 747	1766	1796	1870	1906
„180”	1060	847	1866	1896	1970	2006

TOC DE OȚEL TIP COLȚAR MARE PENTRU UȘI ANTIINCENDIU

sudată și vopsită în RAL 9003, 9010, 9016, 8003, 8017, 7016, 7022, 7047, 1001

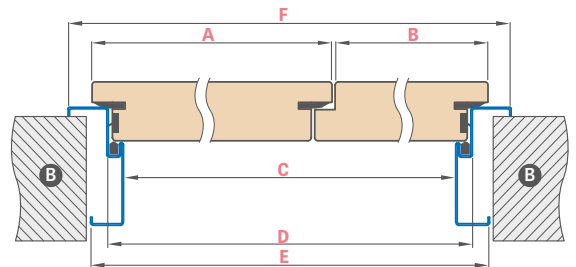

Lățimea ușii	A	B	C	D	E	F
„110”	860	347	1166	1196	1236	1306
„120”	860 960	447 347	1266	1296	1336	1406
„130”	860 960 1060	547 447 347	1366	1396	1436	1506
„140”	860 960 1060	647 547 447	1466	1496	1536	1606
„150”	860 960 1060	747 647 547	1566	1596	1636	1706
„160”	860 960 1060	847 747 647	1666	1696	1736	1806
„170”	960 1060	847 747	1766	1796	1836	1906
„180”	1060	847	1866	1896	1936	2006



FERONERIE

CLANȚE PENTRU CANATURI PANOU, CANATURI CU RAMĂ

NOUȚATE

clanțe NOVA CLICK, TOPAZ CLICK

inox, negru mat



NOVA CLICK
inox



NOVA CLICK
negru mat



TOPAZ CLICK
inox

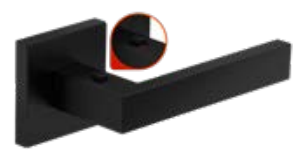

TOPAZ CLICK
negru mat

Clanțele NOVA CLICK și TOPAZ CLICK sunt disponibile în variantele STÂNGA și DREAPTA, detalii la pag. 149

NOUȚATE

clanță CORONA TIME SLIM R

alamă mată, gunmetal, negru mat



CORONA
PREMIUM DOOR HANDLES



CORONA TIME SLIM R
alamă mată



CORONA TIME SLIM R
gunmetal



CORONA TIME SLIM R
negru mat



CLANȚĂ DE CLASĂ
PREMIUM

NOUȚATE

clanță CORONA IMPERA RT

crom lucios, crom periat mat, cupru lucios, nichel periat mat, negru mat, alb mat



CORONA
PREMIUM DOOR HANDLES



CORONA IMPERA RT
crom lucios



CORONA IMPERA RT
crom periat mat



CORONA IMPERA RT
cupru lucios



CORONA IMPERA RT
nichel periat mat



CORONA IMPERA RT
negru mat



CORONA IMPERA RT
alb mat



CLANȚĂ DE CLASĂ
PREMIUM

CLANȚE PENTRU CANATURI PANOU, CANATURI CU RAMĂ



NOUȚATE

clanță CORONA ARROW R

crom lucios, crom periat mat, alb mat, negru mat



CORONA ARROW R
crom lucios



CORONA ARROW R
crom periat mat



CORONA ARROW R
negru mat



CORONA ARROW R
alb mat

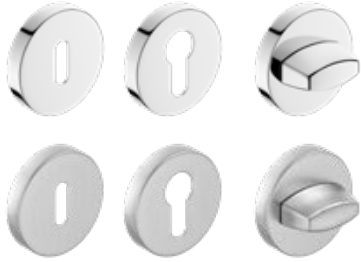

NOUȚATE

clanță CORONA ARROW Q

crom lucios, crom periat mat, alb mat, negru mat



CORONA ARROW Q
crom lucios



CORONA ARROW Q
crom periat mat



CORONA ARROW Q
negru mat



CORONA ARROW Q
alb mat

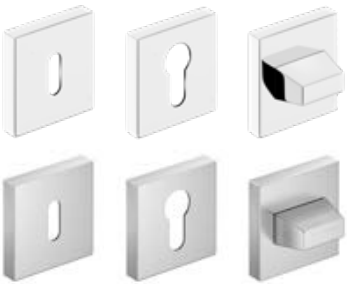

NOUȚATE

clanță CORONA MOON R SLIM

crom lucios, negru mat, alamă lucioasă, alamă mată



CORONA MOON R SLIM
crom lucios



CORONA MOON R SLIM
negru mat



CORONA MOON R SLIM
alamă lucioasă



CORONA MOON R SLIM
alamă mată

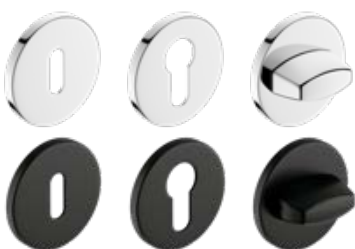



CLANȚE PENTRU CANATURI PANOU, CANATURI CU RAMĂ

NOUȚATE

clanțe **QUANTA FIT**, **DIVA FIT**, **ZOJA FIT**, **TORA FIT** (șild de prestigiu cu grosime de 6 mm)

Metal-Bud

PRODUCENT KLAMEK

crom lucios, nichel periat, alamă periată, negru mat



TORA FIT
negru mat



DIVA FIT
nichel periat



DIVA FIT
alamă periată



DIVA FIT
negru mat



ZOJA FIT
nichel periat



ZOJA FIT
alamă periată



ZOJA FIT
negru mat



QUANTA FIT
crom lucios



QUANTA FIT
nichel periat

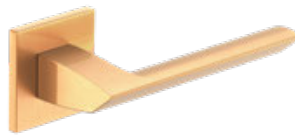

QUANTA FIT
alamă periată



QUANTA FIT
negru mat

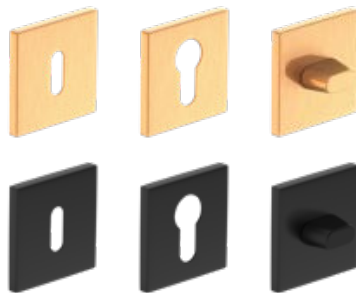

clanță **BELLA SLIM KWADRAT** (șild de prestigiu cu grosime de 6 mm)

crom lucios, crom periat mat, alamă lucioasă, alamă satinată, negru mat

Metal-Bud

PRODUCENT KLAMEK



BELLA SLIM pătrat
crom lucios



BELLA SLIM pătrat
crom periat mat



BELLA SLIM pătrat
alamă lucioasă



BELLA SLIM pătrat
alamă satinată



BELLA SLIM pătrat
negru mat

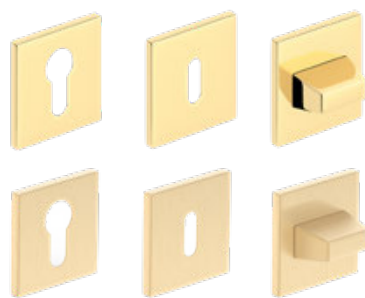

CLANȚĂ DE CLASĂ
PREMIUM

CLANȚE PENTRU CANATURI PANOU, CANATURI CU RAMĂ

clanță **CUBE SLIM** (șild de prestigiu cu grosime de 6 mm)

crom lucios, crom periat mat, alamă lucioasă, alamă satinată, negru mat

Metal-Bud

PRODUCENT KLAMEK



CUBE SLIM

crom lucios

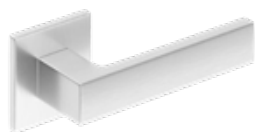

CUBE SLIM

crom periat mat

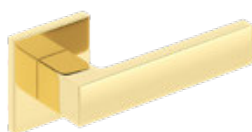

CUBE SLIM

alamă lucioasă



CUBE SLIM

alamă satinată



CUBE SLIM

negru mat

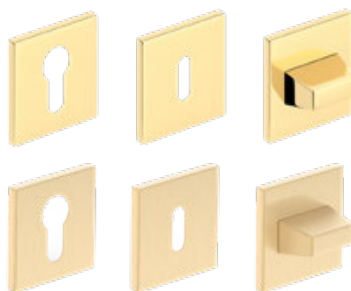

CLANȚĂ DE CLASĂ
PREMIUM

clanță **CUBE**

crom lucios, crom periat mat, nichel periat mat, negru mat

Metal-Bud

PRODUCENT KLAMEK

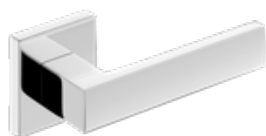

CUBE

crom lucios



CUBE

crom periat mat



CUBE

nichel periat mat



CUBE

negru mat



CLANȚĂ DE CLASĂ
PREMIUM

clanță **CUBE PREMIUM**

crom lucios, crom periat mat, nichel periat mat, negru mat

Metal-Bud

PRODUCENT KLAMEK



CUBE PREMIUM

crom lucios



CUBE PREMIUM

crom periat mat



CUBE PREMIUM

nichel periat mat



CUBE PREMIUM

negru mat

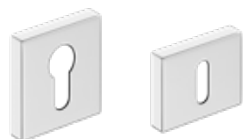

CLANȚĂ DE CLASĂ
PREMIUM



CLANȚE PENTRU CANATURI PANOU, CANATURI CU RAMĂ

NOUȚATE

clanțe **OLIWIA R**, **LAURA R** șild clasic
crom lucios, negru mat, alamă lucioasă

Metal-Bud

PRODUCENT KLAMEK



OLIWIA R
crom lucios



OLIWIA R
negru mat



OLIWIA R
alamă lucioasă



LAURA R
crom lucios



LAURA R
negru mat



LAURA R
alamă lucioasă



NOUȚATE

clanță **JULIA R**

crom lucios, negru mat, alamă lucioasă

Metal-Bud

PRODUCENT KLAMEK



JULIA R
crom lucios



JULIA R
negru mat



JULIA R
alamă lucioasă



NOUȚATE

clanțe **NOVA** și **JOWISZ**

alamă mată PVD, negru mat

Metal-Bud

PRODUCENT KLAMEK



NOVA
alamă mată PVD

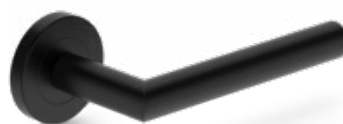

NOVA
negru mat



JOWISZ
negru mat

NOUȚATE



CLANȚE PENTRU CANATURI PANOU, CANATURI CU RAMĂ

NOUȚATE

clanță RUMBA K FIT

Metal-Bud

PRODUCENT KLAMEK

alamă mată



RUMBA K FIT
alamă mată

NOUȚATE

clanță LUNA SLIM PREMIUM PĂTRAT

Metal-Bud

PRODUCENT KLAMEK

crom lucios, crom periat mat, alamă lucioasă, negru mat



LUNA SLIM pătrat
crom lucios

LUNA SLIM pătrat
crom periat mat

LUNA SLIM pătrat
alamă lucioasă

LUNA SLIM pătrat
negru mat



CLANȚĂ DE CLASĂ
PREMIUM

NOUȚATE

clanțe BELLA SLIM ROTUNDĂ, LUNA SLIM PREMIUM ROTUNDĂ (șild de prestigiu cu grosime de 6 mm)

Metal-Bud

PRODUCENT KLAMEK

crom lucios, crom periat mat, alamă lucioasă, alamă satinată, negru mat



BELLA SLIM rotundă
crom lucios

BELLA SLIM rotundă
crom periat mat

BELLA SLIM rotundă
alamă lucioasă

BELLA SLIM rotundă
alamă satinată

BELLA SLIM rotundă
negru mat



LUNA SLIM rotundă
crom lucios

LUNA SLIM rotundă
crom periat mat

LUNA SLIM rotundă
alamă lucioasă

LUNA SLIM rotundă
negru mat

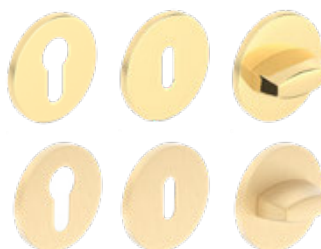
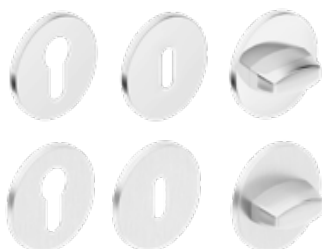

CLANȚĂ DE CLASĂ
PREMIUM



CLANȚE PENTRU CANATURI PANOU, CANATURI CU RAMĂ

clanțe **DECO** structurală, **IBIZA**, **LINEA**, **TREND**

crom lucios, nichel satinat, grafit/crom, alb mat, negru mat

Metal-Bud

PRODUCENT KLAMEK



DECO
decor STEJAR MEDIU GREKO



DECO
decor NEGRU



DECO
decor ALB GREKO



DECO
decor SONOMA GREKO



DECO
decor NUC GREKO



DECO
decor STEJAR GREKO



IBIZA
crom lucios



IBIZA
grafit / crom



IBIZA
nichel satinat



IBIZA
alb mat



IBIZA
negru mat



LINEA
crom lucios



LINEA
grafit / crom



LINEA
nichel satinat



TREND
nichel satinat



TREND
grafit / crom



TREND
crom lucios

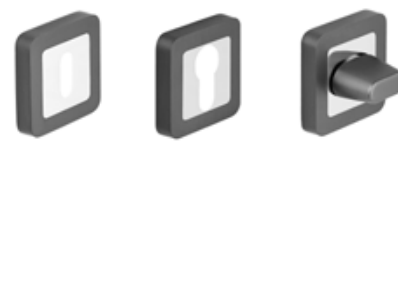
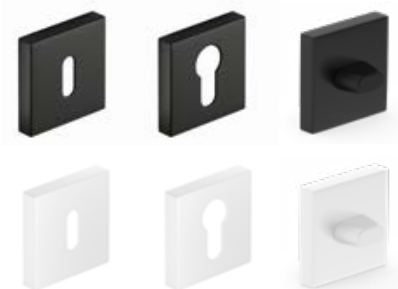

CLANȚE PENTRU CANATURI PANOU, CANATURI CU RAMĂ

NOUȚATE

clanțe **QUBIK, BARCELONA, RUMBA K**

Metal-Bud

PRODUCENT KLAMEK

nichel catifelat, crom lucios, alb mat, negru mat, alamă lucioasă, nichel periat



QUBIK
nichel catifelat



QUBIK
crom lucios

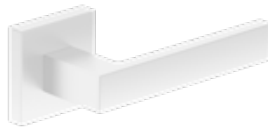

QUBIK
alb mat



QUBIK
negru mat

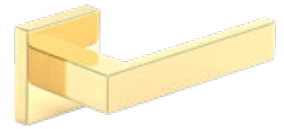

QUBIK
alamă lucioasă



BARCELONA
nichel catifelat



BARCELONA
crom lucios



BARCELONA
negru mat



BARCELONA
nichel periat



RUMBA K
negru mat

NOUȚATE

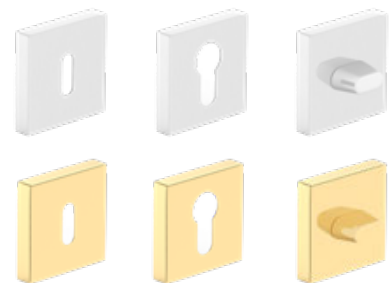
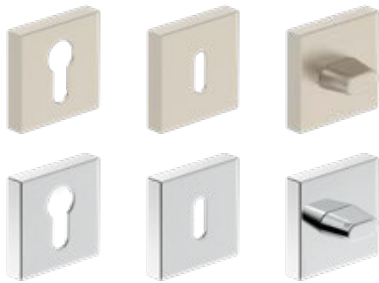

NOUȚATE

clanță **SCALA RT SLIM**

Metal-Bud

PRODUCENT KLAMEK

nichel satinat, alamă satinată, negru mat



SCALA RT SLIM
nichel satinat



SCALA RT SLIM
alamă satinată



SCALA RT SLIM
negru mat



NOUȚATE

clanță **ELEGANZA K FIT**

Metal-Bud

PRODUCENT KLAMEK

negru mat



ELEGANZA K FIT
negru mat, inserție aurie



ELEGANZA K FIT
negru mat, inserție cupru





CLANȚE PENTRU CANATURI PANOU, CANATURI CU RAMĂ

NOUȚATE

clanță **MONDO**

nichel satinat

Metal-Bud

PRODUCENT KLAMEK



MONDO
nichel satinat



clanță **ERKADO**

negru mat

Metal-Bud

PRODUCENT KLAMEK



TOPAZ
negru mat



clanțe **ERKADO**

inox

Metal-Bud

PRODUCENT KLAMEK



SAPHIRE inox



SUPRA rotund inox



PROXIMA rotund inox

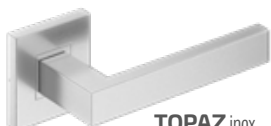

TOPAZ inox



METRO inox



PROXIMA pătrat inox



NOVA rotund inox



ONYX inox



NOVA pătrat inox



JOWISZ inox



ROMA inox



șild pentru butuc inox



șild pentru cheie inox



șild pentru WC inox



șild pentru butuc inox



șild pentru cheie inox



șild pentru WC inox

CLANȚE PENTRU CANATURI PANOU, CANATURI CU RAMĂ

NOUȚATE

clanțe CAMILA

Metal-Bud

crom satinat, negru mat

PRODUCENT KLAMEK



NOUȚATE

CAMILA
crom satinat



NOUȚATE

CAMILA
negru mat



CLANȚE PENTRU CANATURI PANOU, CANATURI CU RAMĂ pe șild lung

Nu folosim clanțe pe șild lung pentru canaturi nefălțuite (distanță pag. 153)

NOUȚATE

clanțe BLANKA, CAMILA, JULIA, LUNA șild lung

Metal-Bud

crom satinat, alamă lucioasă

PRODUCENT KLAMEK



BLANKA crom satinat



NOUȚATE

CAMILA crom satinat



JULIA alamă lucioasă



LUNA alamă lucioasă

clanțe JOWISZ INOX șild lung (șild grosime 10 mm), distanță 72 mm

CLANȚA APROBATĂ PENTRU UTILIZARE LA UȘI ANTIFOC LEDA EI30 ȘI EI60, PRECUM ȘI LA UȘI DE INTRARE

Metal-Bud

oțel inoxidabil pentru investiții sau negru

PRODUCENT KLAMEK



JOWISZ INOX
șild pentru cheie
oțel inox
negru



JOWISZ INOX
șild pentru WC
oțel inox
negru



JOWISZ INOX
șild pentru butuc
oțel inox
negru



JOWISZ INOX
șild, încuietoare economică
oțel inox
negru

clanțe TOPAZ INOX șild lung (șild grosime 10 mm), distanță 72 mm

oțel inox

Metal-Bud

PRODUCENT KLAMEK



TOPAZ INOX
șild pentru cheie



TOPAZ INOX
șild pentru WC



TOPAZ INOX
șild pentru butuc



TOPAZ INOX
șild, încuietoare economică

CLANȚE PENTRU CANATURI PANOU, CANATURI CU RAMĂ pe șild lung

Nu folosim clanțe pe șild lung pentru canaturi nefălțuite (distanță pag. 153)

clanțe **ASTRA, SYDNEY** și **QUBIK** șild lung, distanță 72 mm

Metal-Bud

PRODUCENT KLAMEK

nichel, patină, negru mat



ASTRA
nichel, patină
șild pentru cheie



SYDNEY
nichel, patină
șild pentru cheie



QUBIK șild lung
negru mat
șild pentru cheie



ASTRA și SYDNEY
nichel, patină
șild pentru WC



ASTRA
nichel, patină
șild pentru butuc



ASTRA
nichel, patină
șild, încuietorie economică



QUBIK
negru mat
șild pentru butuc, cheie



QUBIK
negru mat
șild pentru WC

CLANȚE PENTRU CANATURI HERSE SET, HERSE LUX SET, HERSE MAX SET

clanțe **ERKADO BONN** și **ESSEN**¹⁾ (șild grosime ESSEN – 10 mm, BONN – 8 mm), distanță 72 mm
clanță **ERKADO SMART** distanță 72 mm și 92 mm

Metal-Bud

PRODUCENT KLAMEK



inox plus



patină



negru mat



BONN

rozetă, mâner fix (clanță-mâner)



nichel satinat



patină



negru mat

ESSEN¹⁾



NOUȚATE

clanță **ERKADO SMART**

NOUȚATE

clanțe **CERTUS, CERTUS RC2 și RC3**

distanță 72 mm pentru uși HERSE sau 92 mm pentru uși FORTECA
șild grosime: CERTUS – 9 mm/9 mm, RC2 – 12 mm/9 mm, RC3 – 15 mm/9 mm

Metal-Bud

PRODUCENT KLAMEK



șild superior **CERTUS**
inox, NEGRU STR



șild superior **CERTUS RC2**
inox, NEGRU STR



șild superior **CERTUS RC3**
inox, NEGRU STR



CERTUS
inox, NEGRU STR



CERTUS RC2
inox, NEGRU STR



CERTUS RC3
inox, NEGRU STR

¹⁾ clanțele și rozetele ESSEN nu pot fi folosite cu încuietorie tip bară

INFORMAȚII TEHNICE

DIRECȚII DE DESCHIDERE A UȘILOR



Știi cum să deosebești ușa dreaptă de cea stângă? Aceasta este o decizie esențială pentru confortul și funcționalitatea casei tale. Iată câteva sfaturi:

- Stând în fața ușii: poziționează-te astfel încât ușa să se deschidă spre tine. Dacă balamalele sunt pe stânga – este ușa stângă; dacă sunt pe dreapta – este ușa dreaptă.
- Planificarea spațiului: evită coliziunile cu mobilierul și alte uși.
- Funcționalitate: ușile de baie se deschid întotdeauna spre exterior.

UȘI FĂLȚUITE, NEFĂLȚUITE, REVERSIBILE

DIRECȚIA DE DESCHIDERE



BUTUCI



butuc culoare nichel satinat



butuc cu buton culoare nichel satinat

Butuci în sistemul cu o singură cheie 30/45 + 30G/45
uși care se deschid spre exterior – argintii, negre

Butuci în sistemul cu o singură cheie 30/45 + 30/45G
uși care se deschid spre interior – argintii, negre

BUTUC	BUTUC CU BUTON
dimensiune	dimensiune
26/36	G30/40
30/30	G40/30
30/40	G30/50
30/45	G50/30
30/50	30/45G
20/40	30G/45

CLANȚĂ NOVA CLICK și TOPAZ CLICK

VERSIUNE STÂNGĂ

L



VERSIUNE DREAPTA

P

Mânerul NOVA CLICK și TOPAZ CLICK în versiunea STÂNGĂ se utilizează pentru:

- uși dreapta care se deschid spre exterior
- uși stânga care se deschid spre interior

Mânerul NOVA CLICK și TOPAZ CLICK în versiunea DREAPTĂ se utilizează pentru:

- uși dreapta care se deschid spre interior
- uși stânga care se deschid spre exterior

ÎMBINAREA TOCULUI

45°



90°



CUM SE CALCULEAZĂ PREȚUL UȘII



UȘI DUBLE

CANAT PASIV



CANAT ACTIV

CUM SĂ ALEGI BUTUCUL

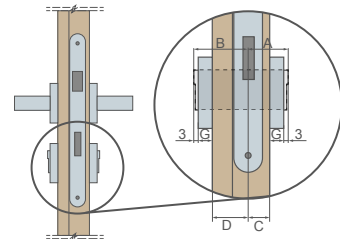

Exemplu de calcul al dimensiunii butucului pentru uși panou și cu ramă (40mm) la grosimea șildului G = 7 mm
 $A/B = (C+G+3) / (D+G+3)$
 $A/B = (15+7+3) / (25+7+3)$
 $A/B = 25/35$

Tip de ușa	Grosimea canatului	Proporția poziției încuietorii în ușa (C/D)	Dimensiunea recomandată a butucului (A/B) ¹⁾
panou, cu ramă (fălțuite)	40 mm	15/25	26/36
panou, cu ramă (nefălțuite)	40 mm	20/20	30/30
reversibile	40 mm	15/25	26/36
HERSE	46 mm	15/31	30/45
LEDA EI 30	50 mm	19/31	30/40
LEDA EI 60	60 mm	19/41	30/50
FORTECA RC2 și RC3	46 mm	20/26	30/40, 35/40 ²⁾
LOFT	39 mm (casetă)	9/30	20/40

¹⁾ dimensiunea recomandată a butucului pentru șild cu grosimea de 7 mm și joc de la 2 mm la 4 mm

²⁾ pentru cele care se deschid spre interior



TIPURI DE FINISARE A SUPRAFEȚEI UȘII

GREKO

Decorul GREKO este de asemenea o folie preimpregnată, adică tipărită și apoi protejată cu un lac cu proprietăți dorite. Utilizarea straturilor de finisare de înaltă calitate influențează rezistența suprafeței și flexibilitatea produsului. Conținutul de silicon din lac face ca folia să fie caracterizată printr-o rezistență sporită.

Decorul GREKO este fabricat pe bază de suport japonez cu densitate mare, care nu este rășinos. Datorită acestui fapt, folia este ecologică, sigură pentru sănătate, oameni și mediu atât în procesul de producție și utilizare, cât și la eliminare. Nu conține: formaldehidă sau alte substanțe nocive.

Ceea ce diferențiază folia GREKO de altele este designul său unic. Există aici o calitate ridicată a suprafeței cu efect de lemn natural (efect 3D). Decorurile imită perfect lemnul.

ST CPL, CPL 0,2 și CPL 0,7

Decorul CPL este format dintr-un strat decorativ impregnat în rășini și un strat inferior care conferă elasticitate. După procesul de laminare, stratul superior (din rășină) este întărit și astfel capătă o rezistență ridicată la zgârieturi și uzură. Se caracterizează prin rezistență mare la lovituri, abraziune, zgârieturi, precum și la temperaturi ridicate și radiații UV.

Utilizarea acestui tip de material permite folosirea ușilor în încăperi așa-numite „dificile” [expose la temperaturi ridicate, umiditate sau exploatare peste medie]. Grosimea laminatului este de aproximativ: ST CPL - 0,15 mm, CPL 0,2 - 0,2 mm și CPL 0,7 - 0,7 mm. Laminatul CPL 0,7, datorită durității sale excepționale, este folosit doar pe suprafața canatului. Canaturile acoperite cu laminate CPL 0,2 și CPL 0,7 au marginea canatului realizată din așa-numitul ABS, un material PVC foarte rezistent.

Decorul ST CPL în variantele alb, gri deschis, cappuccino, negru a fost îmbunătățit cu un strat AntiFinger care limitează murdăria și urmele de amprente. **NOUȚATE**

PREMIUM

Decorul PREMIUM este un produs pe bază de polipropilenă (PP), adică un material cu rezistență foarte mare la abraziune și zgârieturi, având totodată calități vizuale deosebite. Conferă canaturilor de ușă un aspect nobil și un profil individual, imitând fidel lemnul natural.

Decorul PREMIUM impresionează nu doar prin aspect, ci și prin funcționalitate, fiind deosebit de rezistent la zgârieturi, greu inflamabil și protejat împotriva uzurii.

Aceste caracteristici fac ca produsele din gama PREMIUM, datorită proprietăților lor, să garanteze o utilizare îndelungată și fără probleme chiar și în condiții dificile de exploatare.

VOPSIT UV

Suprafața ușii în culoarea TITAN UV este vopsită de mai multe ori cu un lac modern în tehnologie de întărire UV.

Suprafețele plane sunt inițial protejate cu o membrană specializată de bază, apoi vopsite de două ori cu vopsea de calitate mondială și întărite cu raze UV.

Suprafețele frezate, din motive tehnologice, nu pot fi protejate cu membrană, astfel că sunt vopsite de trei ori și întărite cu raze UV.

Vopsirea automată (fără intervenție umană) după scanare asigură o calitate perfectă a suprafeței, iar întărirea lacului prin cea mai modernă metodă de fixare cu radiații ultraviolete (UV) conferă o rezistență mecanică foarte mare.

TIPURI DE FINISARE A MARGINILOR

MARGINE SOFT

SOFT  **NOUȚATE**

Canatul SOFT nu are margini ascuțite, ceea ce îi conferă un aspect estetic și modern. Canatul este finisat cu decor cu rezistență sporită la zgârieturi, ceea ce îmbunătățește semnificativ rezistența la utilizare.



MARGINE STANDARD

STANDARD 

Constă în acoperirea suprafeței plane cu decor ST CPL cu grosimea de 0,15 mm, CPL 0,2, CPL 0,7, decor din polipropilenă PREMIUM sau decor GREKO.

Canatul realizat în tehnologia STANDARD are margini ascuțite, unde placa superioară este îmbinată cu decorul de margine, așa cum arată schița. În laminatele CPL 0,2 și CPL 0,7 este folosit un decor PVC foarte rezistent, numit ABS. În același timp, modul de îmbinare a decorului este identic la canaturile fără falț pentru sistemele glisante și nefălțuite.



SOLUȚII DISPONIBILE (pag. 158-169)

- sisteme glisante pe perete cu un canat



- sisteme glisante pe perete cu două canaturi



- sisteme glisante retractabile în perete cu un canat



- sisteme glisante retractabile în perete cu două canaturi



- Sistem suplimentar ZN1



- Sistem suplimentar ZN2



- uși cu două canaturi



SET PENTRU CURĂȚARE, REÎMPROSPĂTARE ȘI REGENERARE A SUPRAFEȚEI UȘII OTTIMO



¹⁾ se referă doar la BALDUR 1 în decor ALB ST CPL cu umplutură placă plină

CANAT CU RAMĂ STILE

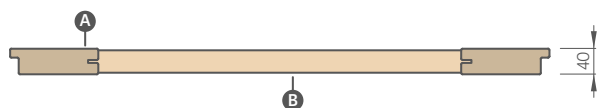
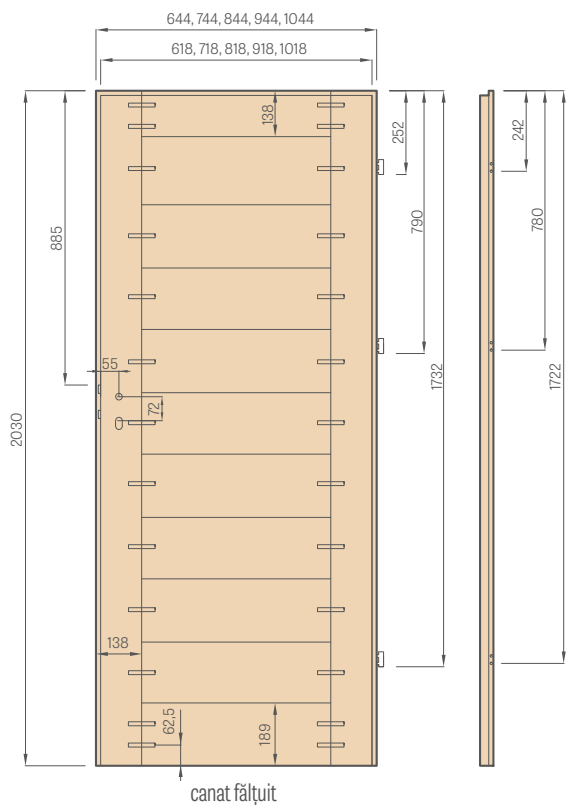

- A** - rame MDF
- B** - traverse MDF



Bara transversală stabilă cu grosimea de 35 mm sau 22 mm



Montare estetică a sticlei fără ramă, pe inserție



Ramă MDF pentru furniruri GREKO, PREMIUM și CPL, de asemenea cu strat AntiFinger **NOUȚATE**



Ramă verticală din lemn stratificat lipit, acoperită cu plăci HDF și MDF, disponibilă contra cost suplimentar pentru decoruri: ALB PREMIUM, STEJAR NATUR PREMIUM, FRASIN GRAFIT PREMIUM, ARȚAR GRI PREMIUM, STEJAR ST CPL

CANAT PANOU

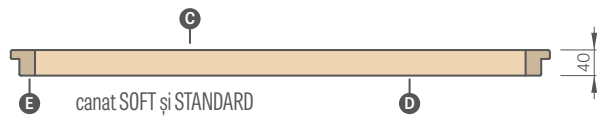
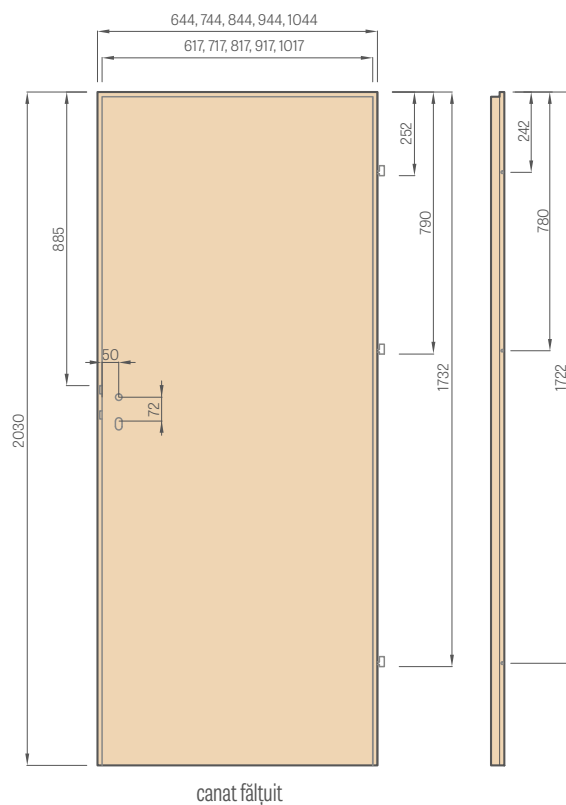

- A** - placă MDF
- B** - garnitură de etanșare
- C** - placă HDF
- D** - umplutură
- E** - rame MDF sau din lemn în HERSE SET și UNO PREMIUM

TIPURI DE UMLUTURĂ

fagure



umplutură placă plină



umplutură PAL perforat



Inserțiile tip fagure de miere și inserțiile din PAL plin și PAL perforat se aplică doar ușilor tip panou. Pentru ușile tip panou fără falț și reversibile cu inserții din PAL plin sau PAL perforat, precum și pentru dimensiunile ușilor „100” și „110”, recomandăm (contra cost) o a treia balama suplimentară.

PANOU DE STICLĂ GRAF

balama standard

balama verticală

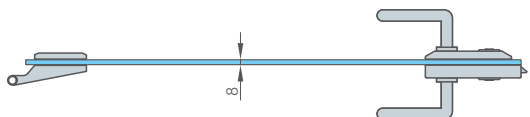
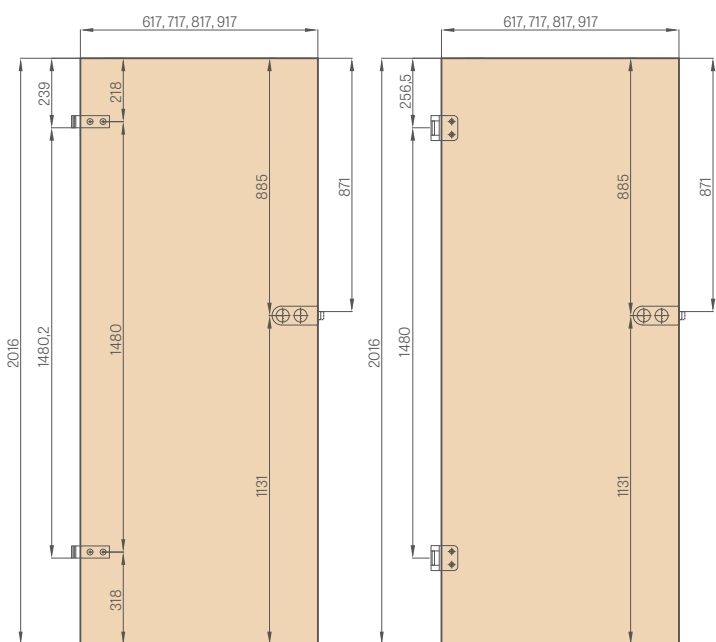

BLOCAJ DE BAIE PE PARTEA

exterioară (Z)

interioară (W)

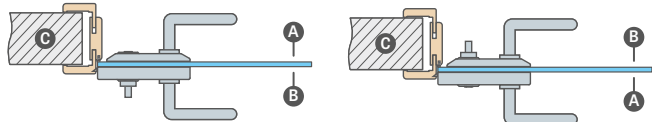

A - hol B - baie C - zid

Încuietoare WC - la comandarea unei încălziți cu blocaj trebuie să selectați:
 încuietoare EXTERIOARĂ - când blocajul de baie trebuie montat pe partea exterioară a ușii (Z)
 sau
 încuietoare INTERIOARĂ - când blocajul de baie trebuie montat pe partea interioară a ușii (W).

ATENȚIE: Încuietorile cu blocaj au direcție (dreapta stânga)

montare sticlă standard, avers



montare sticlă la comandă, revers



G - față netedă M - față mată ornamentată

CANAT REZISTENT LA FOC

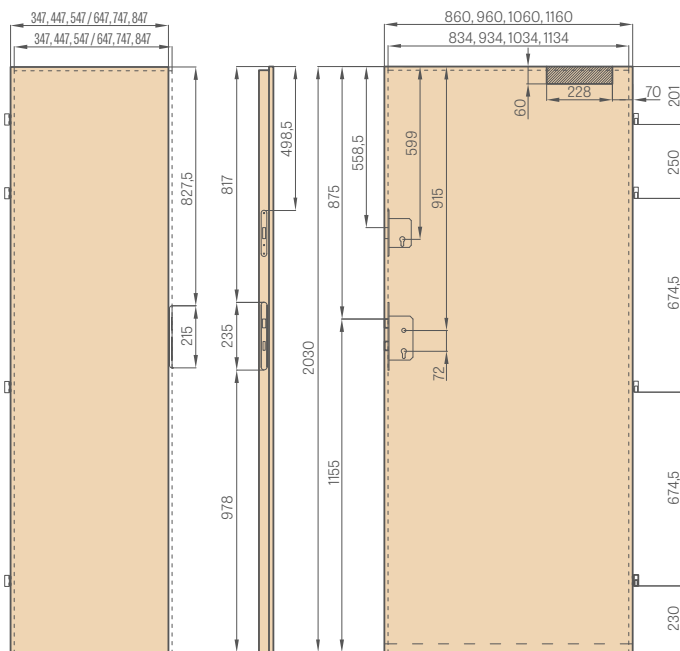

element suplimentar / canat pasiv

canat activ

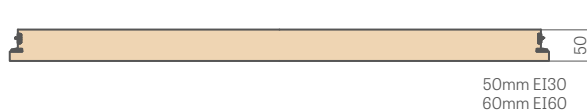

50mm EI30
60mm EI60



Umplutură cu placă specializată
 HALSPAN: 44 mm [EI30] /
 54 mm [EI60]



Garnitură de etanșare la foc
 și expandabilă, rezistentă la fum,
 de culoare roșie sau neagră



garnitura de etanșare podea
 cu reglarea presiunii cu ajutorul
 unei chei imbus



Patru balamale practice Ø16 cu
 reglare 3D



toc fix

GAURIRE FABRICĂ PENTRU CLANȚĂ



Găurire din fabrică pentru clanță
 la ușile cu ramă pentru clanțe cu șild
 divizat disponibile în oferta Erkado.

CAPACE METALICE PENTRU BALAMALE



nichel periat, patină, crom lucios, alamă lucioasă, alb mat și negru mat

Capace disponibile:

- pentru Herse/FORTECA Ø16, lungime 47 mm în culorile: nichel periat, patină, crom lucios, alamă lucioasă, alb și negru
- pentru LEDA EI30 Ø16 sau LEDA EI60 Ø20, lungime 64 mm în culorile: crom mat, negru (nu este posibilă utilizarea capacelor la uși cu toc din oțel)
- pentru canaturi interioare Ø15, lungime 47 mm în culorile: nichel periat, patină, crom lucios, alamă lucioasă, alb și negru

VENTILAȚIE



Manșoane metalice pătrate și rotunde



Manșoane plastic imitație de lemn pentru uși cu rame stile pentru grupa de decoruri GREKO, PREMIUM și CPL

Grile



RECUPERARE STANDARD (înălțime 24 mm) sau MINI (înălțime 14 mm)

Scurtare de recuperare – canaturile pe toată lățimea sunt scurtate de jos cu 15 mm sau 5 mm (versiunea mini). Ușile au un spațiu standard între canat și podea de aproximativ 9 mm, ceea ce împreună cu scurtarea de recuperare oferă un spațiu de aproximativ 24 mm sau 14 mm (versiunea mini). Scurtarea de recuperare nu este disponibilă la ușile cu două canaturi, la canaturile nefălțuite pentru sisteme glisante și la modelele FRAGI și GRAF.

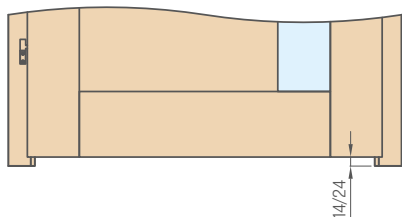

VENTILAȚIE STANDARD (înălțime 32 mm) sau MINI (înălțime 15 mm)

Decupajul de ventilație nu este disponibil pentru cercevele fără rebord pentru sistemele glisante.

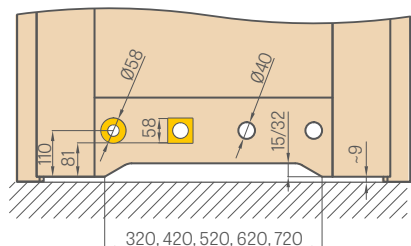

SPAȚIU LIBER SUB CANATUL MONTAT

Vă rugăm să verificați dimensiunile spațiului inferior la toate produsele înainte de montaj, deoarece abaterea admisă rezultată din toleranța dimensională a tocului este de +- 3mm

GREVĂ ELECTRICĂ

(disponibil pentru toc fix și reglabil pentru canaturi fălțuite și nefălțuite, vezi pag. 184-187, dar indisponibil pentru tocuri pentru panouri de sticlă GRAF și uși cu două canaturi)

Tipuri disponibile de greve electrice:

- de bază 12 V
- de bază 24 V
- cu întrerupător 12 V
- cu întrerupător 24 V
- reversibil 12 V
- reversibil 24 V



DE BAZĂ

- permanent închis, iar la aplicarea tensiunii se deschide

CU ÎNTRERUPĂTOR

- funcționează ca cel de bază, dar are posibilitatea de a fi dezactivat prin glisarea zăvorului

REVERSIBIL

- aplicarea tensiunii provoacă închiderea, lipsa tensiunii deschiderea

Pentru ușile antifoc nu sunt disponibile greve electrice reversibile și cu întrerupător

SCURTAREA CANATURILOR

Există posibilitatea de a scurta canaturile conform standardului PL, pe cont propriu, maxim până la 50 mm sau până la 80 mm la canaturile din seria HERSE SET (dacă nu au fost scurtate din fabrică) și la canaturile panou doar dacă este montată din fabrică grinda inferioară adițională.

(ATENȚIE: nu se pot scurta pe cont propriu canaturile FRAGI, ușile cu două canaturi și cele antifoc, canaturile nefălțuite pentru sisteme glisante, ușile de sticlă GRAF, ușile antifracție FORTECA RC2 și FORTECA RC3, precum și canaturile cu ramă conform standardului CZ).

Înălțimea canatului realizat conform așa-numitului standard CZ este cu 47 mm mai mică decât standardul PL.

Scurtarea din fabrică a ușii determină coborârea clanței cu aceeași valoare.

Tipul canatului	Înălțimea clanței pentru standardul PL (măsurată de la marginea inferioară a canatului) [mm]
canaturi cu rame stile fălțuite	1107
canaturi cu rame stile nefălțuite	1110
canaturi panou fălțuite	1110
canaturi panou nefălțuite	1110
canat panou reversibil	1110
canaturi de sticlă GRAF	1131
canat FORTECA RC2 și RC3	1038
canat HERSE, HERSE AKUSTIC	1107
canat HERSE cu încuietoare pe bară	1033
canat HERSE United	1117
canat LEDA EI30, EI60	1115

FERONERIE – ÎNCUIETORI CLICHET-RIGLĂ

(disponibile în culoare argintie sau, contra cost, în negru)

ÎNCUIETOARE PENTRU CHEIE ÎNCUIETOARE WC ÎNCUIETOARE PENTRU BUTUC ÎNCUIETOARE ECONOMIC ¹⁾

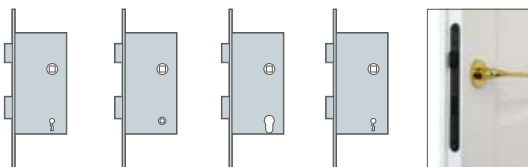

DISTANȚE ÎNTRE ÎNCUIETORI:

- Distanța dintre încuietorile magnetice este după cum urmează:
 - cheie, WC: 90mm
 - butuc: 85mm
 (se referă la canaturi nefălțuite cu încuietoare magnetică și la canaturi reversibile)
- Distanța dintre încuietorile clichet-riglă este:
 - cheie, WC, butuc: 72mm
 (se referă la canaturi fălțuite și la canaturi nefălțuite cu încuietoare clichet-riglă (încuietoare opțională))

La încuietorile WC, orificiul pentru blocare este un pătrat cu latura de:

- standard PL: 4 mm
- standard CZ: 6 mm

¹⁾ se folosește încuietoare pe cheie fără găurire în canat pentru cheie

MONTARE GEAM ÎN UȘI REVERSIBILE ȘI NEFĂLȚUITE

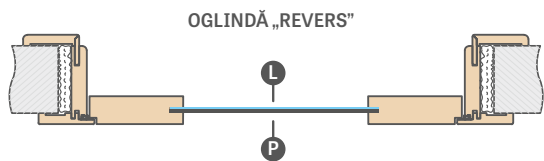
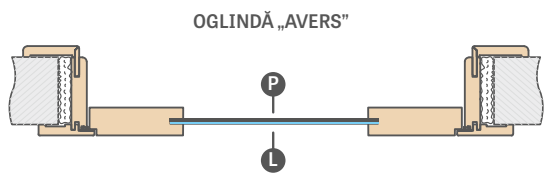
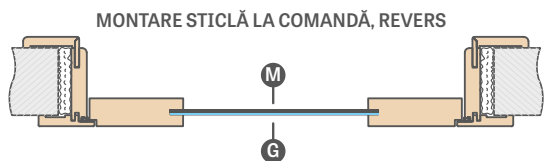
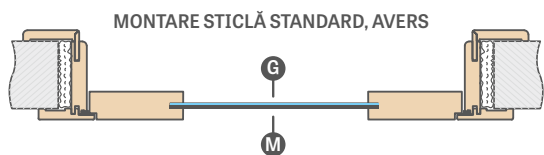

- G** - fașă netedă
- M** - fața mată ornamentată sau transparentă cu decorațiune
- L** - fața oglinzii
- P** - placă acoperită cu furnir

MONTARE GEAM STANDARD LA BALAMA VIZIBILĂ

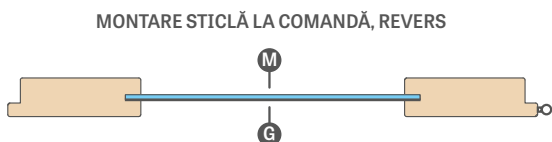
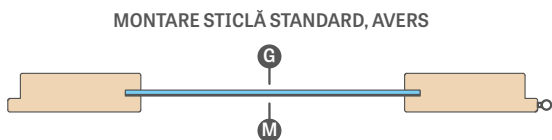

- G** - fașă netedă
- M** - fața mată ornamentată sau transparentă cu decorațiune

DIBLAREA TOCULUI PENTRU CANATURI NEFĂLȚUITE

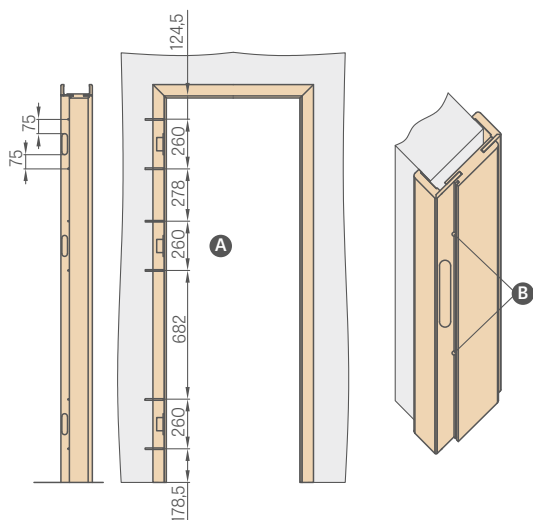

- A** Realizați găuri pentru șuruburi metalice cu lungimea minimă de 80 mm x Ø6 mm
- B** În timpul montajului tocului, pe lângă spuma de montaj pe partea balamalelor, este necesară utilizarea ancorelor de montaj. Găurile pentru șuruburi trebuie realizate sub garnitura de etanșare astfel încât montarea garniturii să le mascheze.

ILUSTRĂȚIE TRANSPARENTĂ GEAM



GRAF 1 sticlă securizată vopsită



GRAF 8 decormat



GRAF 9 transparent



GRAF 11 decormat grafit



Sticlă securizată decormat mată



VSG negre sau VSG/ESG



VSG mat sau VSG/ESG



GRAF 67 grafit fumuriu



GRAF 64 vopsire albă



GRAF 26 gri închis



STICLĂ RELIEF



STICLĂ POINT

NOUȚATE

STICLĂ LAMINATĂ VSG 221, 331, 441 MATĂ ȘI NEAGRĂ pentru uși cu rame stile și panou



FERONERIE NEFĂLȚUITĂ ȘI REVERSIBILĂ



balama ascunsă argintie



încuietoare magnetică argintie



grevă pentru încuietoare magnetică cu reglaj, argintiu



balama ascunsă neagră



încuietoare magnetică neagră



grevă pentru încuietoare magnetică cu reglaj, negru



balama ascunsă aurie



încuietoare magnetică aurie



grevă pentru încuietoare magnetică cu reglaj, aurii

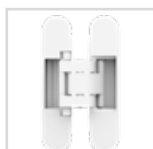

balama ascunsă albă



încuietoare magnetică albă



grevă pentru încuietoare magnetică cu reglaj, alb

COROANE ȘI PILAȘTRI

PEONIA 1 în decor CENUȘIU ST CPL_L, cu oțanță CUBE PREMIUM, cu coroană decorativă și pilaștri

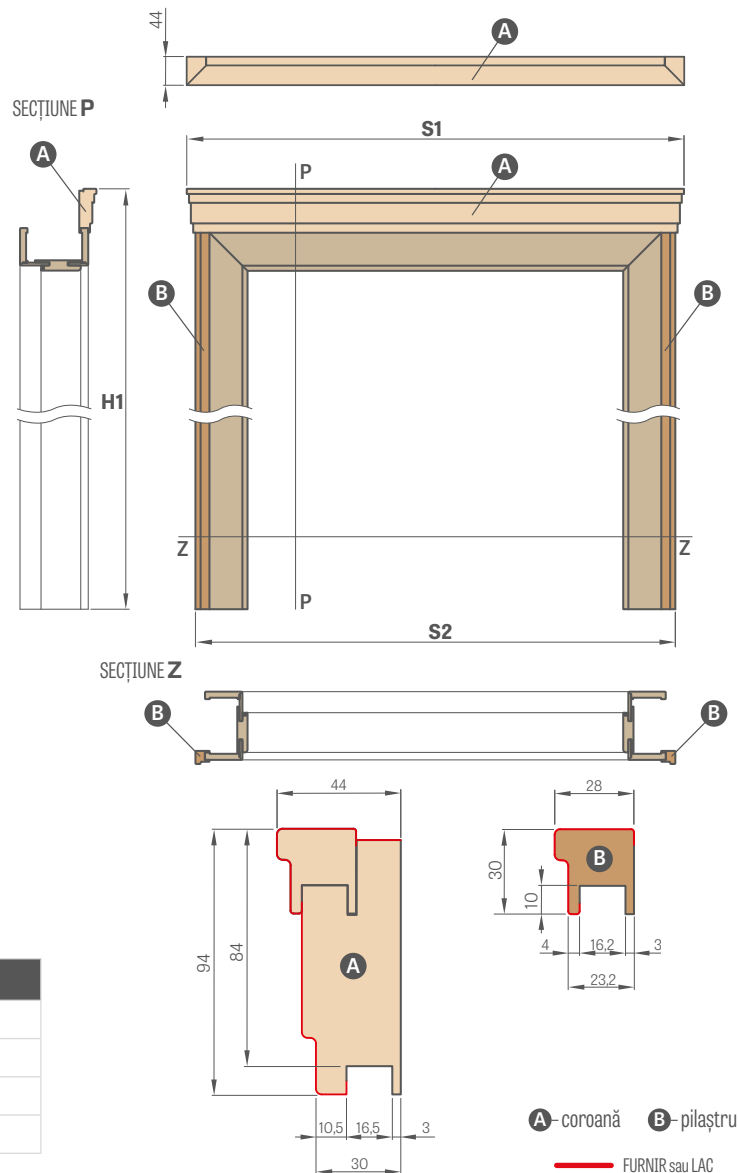

PREȚUL SETULUI¹⁾ (COROANĂ + PILAȘTRI)

GREKO

ST CPL și PREMIUM

CPL 0,2 și CPL 0,7

VOPSIT CU LAC

¹⁾ prețul se referă la setul pentru o singură parte; standard PL2112 - cost suplimentar 15%
Set pentru uși cu două canaturi - cost suplimentar 30 %

Lățimea ușii	TOC ȘI TUNEL REGLABIL FĂLȚUIT		TOC ȘI TUNEL REGLABIL NEFĂLȚUIT		TOC REGLABIL REVERSIBIL	
	S1	S2	S1	S2	S1	S2
„60°	838 ²⁾ /878 ³⁾	788 ²⁾ /828 ³⁾	863 ²⁾ /903 ³⁾	813 ²⁾ /853 ³⁾	883 ⁴⁾ /926 ⁵⁾	833 ⁴⁾ /876 ⁵⁾
„70°	938 ²⁾ /978 ³⁾	888 ²⁾ /928 ³⁾	963 ²⁾ /1003 ³⁾	913 ²⁾ /953 ³⁾	983 ⁴⁾ /1026 ⁵⁾	933 ⁴⁾ /976 ⁵⁾
„80N°	-	-	1039 ²⁾ /1079 ³⁾	989 ²⁾ /1029 ³⁾	1058 ⁴⁾ /1100 ⁵⁾	1008 ⁴⁾ /1050 ⁵⁾
„80°	1038 ²⁾ /1078 ³⁾	988 ²⁾ /1028 ³⁾	1063 ²⁾ /1103 ³⁾	1013 ²⁾ /1053 ³⁾	1083 ⁴⁾ /1126 ⁵⁾	1033 ⁴⁾ /1076 ⁵⁾
„90°	1138 ²⁾ /1178 ³⁾	1088 ²⁾ /1128 ³⁾	1163 ²⁾ /1203 ³⁾	1113 ²⁾ /1153 ³⁾	1183 ⁴⁾ /1226 ⁵⁾	1133 ⁴⁾ /1176 ⁵⁾
„100°	1238 ²⁾ /1278 ³⁾	1188 ²⁾ /1228 ³⁾	1263 ²⁾ /1303 ³⁾	1213 ²⁾ /1253 ³⁾	1283 ⁴⁾ /1326 ⁵⁾	1233 ⁴⁾ /1276 ⁵⁾
„110°	1338 ²⁾ /1378 ³⁾	1288 ²⁾ /1328 ³⁾	1363 ²⁾ /1403 ³⁾	1313 ²⁾ /1353 ³⁾	1383 ⁴⁾ /1426 ⁵⁾	1333 ⁴⁾ /1376 ⁵⁾

²⁾ colțar cu bandă 6 cm, ³⁾ colțar cu bandă 8 cm, ⁴⁾ bandă reversibilă, ⁵⁾ colțar reglabil RW

	H1					
	TOC ȘI TUNEL REGLABIL FĂLȚUIT		TOC ȘI TUNEL REGLABIL NEFĂLȚUIT		TOC REGLABIL REVERSIBIL	
	colțar cu bandă 6 cm	colțar cu bandă 8 cm	colțar cu bandă 6 cm	colțar cu bandă 8 cm	bandă reversibilă	colțar reglabil
standard PL	2174	2194	2187	2207	2207	2229
standard PL 2112	2256	2276	2269	2289	-	-

ATENȚIE: Alegerea setului (coroană + pilaștri) pentru toc reglabil fălțuit, nefălțuit sau reversibil determină reducerea intervalului de lucru al tocului cu 3 mm (pentru montaj pe o parte) sau 6 mm (pentru montaj pe ambele părți). Exemplu: un perete cu grosimea de 140 mm la setul pe o parte trebuie considerat ca având 143 mm, iar la cel pe ambele părți ca având 146 mm și trebuie ales interval de acoperire a zidului corespunzător din tabel pentru toc fălțuit (pag. 186), nefălțuit (pag. 184) sau reversibil (pag. 183).

PANOURI DE EXTENSIE A TOCULUI

MONTAT PE PERETE

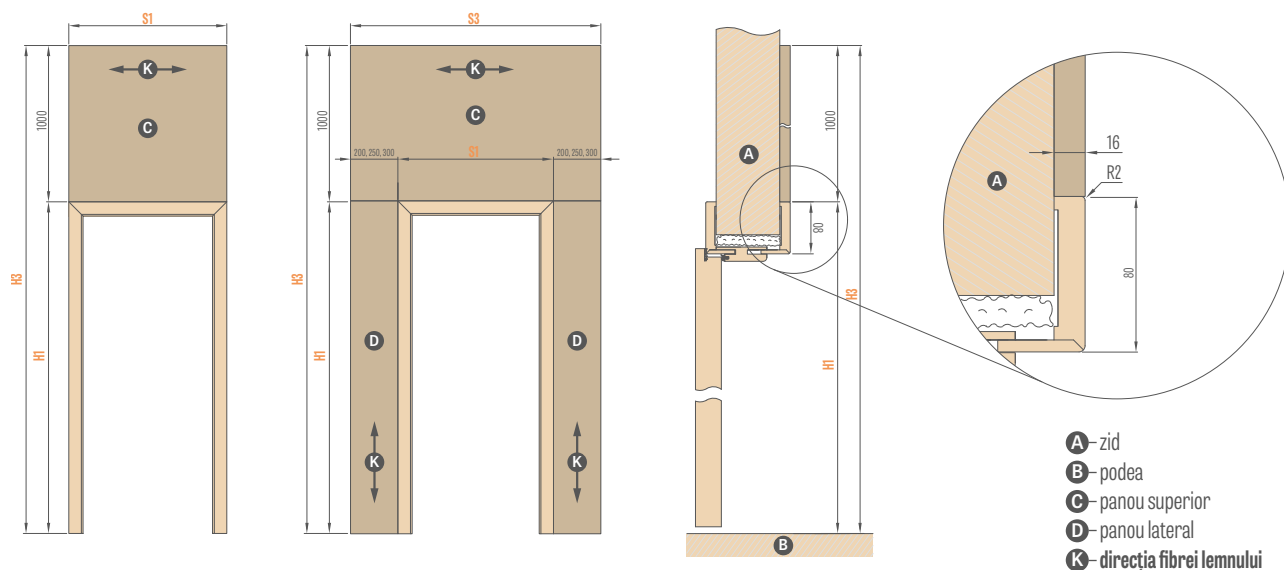

Fibrele lemnului în panoul superior sunt orizontale, iar în panourile laterale verticale (ca la benzile tocului).
Panourile sunt disponibile doar pentru bandă cu lățimea de 8 cm.

UȘI INTERIOARE ^{1) 3)}

Tipul tocului	H1	H3	Lățime	S1
toc reglabil cu falț	2109	3109	„60”	786
			„70”	886
			„80”	986
			„90”	1086
			„100”	1186
toc reglabil fără falț	2122	3122	„60”	811
			„70”	911
			„80N”	987
			„80”	1011
			„90”	1111
toc reversibil (fața la același nivel cu canatul)	2122	3122	„60”	791
			„70”	891
			„80N”	966
			„80”	991
			„90”	1091
toc reversibil	2144	3144	„60”	834
			„70”	934
			„80N”	1010
			„80”	1034
			„90”	1134
			„100”	1234
			„110”	1334

PANOU SUPERIOR (1000 x S1) ¹⁾

UȘI DE INTRARE ³⁾ (panouri pe partea scării, ușile se deschid spre interior)

Tipul tocului	H1	H3	Lățime	S1	S3					
toc reglabil HERSE	2109	3109	„80”	986	1186	1236	1286	1386	1486	1586
			„90E”	1090	1290	1340	1390	1490	1590	1690
			„100”	1186	1386	1436	1486	1586	1686	1786
			„80N”	1012	1212	1262	1312	1412	1512	1612
toc fix HERSE „clips”	2142	3142	„80”	1052	1252	1302	1352	1452	1552	1652
			„90E”	1156	1356	1406	1456	1556	1656	1756
			„100”	1252	1452	1502	1552	1652	1762	1852
toc fix FORTECA „clips”	2147	3147	„80N”	1012	1212	1262	1312	1412	1512	1612
			„80”	1056	1256	1306	1356	1456	1556	1656
			„90E”	1156	1356	1406	1456	1556	1656	1756
			„100”	1256	1456	1506	1556	1656	1756	1856
toc fix cu reglaj FORTECA (din partea finisajului)	2136	3136	„80N”	990	1190	1240	1290	1390	1490	1590
			„80”	1034	1234	1284	1334	1434	1534	1634
			„90E”	1134	1334	1384	1434	1534	1634	1734
toc fix LEDA „clips”	2147	3147	„80”	1085	1285	1335	1385	1485	1585	1685
			„90E”	1185	1385	1435	1485	1585	1685	1785
			„100”	1285	1485	1535	1585	1685	1785	1885
toc fix cu reglaj LEDA (din partea finisajului)	2136	3136	„80”	1063	1263	1313	1363	1463	1563	1663
			„90E”	1163	1363	1413	1463	1563	1663	1763
			„100”	1263	1463	1513	1563	1663	1763	1863

PANOU 200	PANOU 250	PANOU 300	2x PANOU 200	2x PANOU 250	2x PANOU 300
PANOU LATERAL UNILATERAL			PANOU LATERAL BILATERAL		

PANOURI DE EXTENSIE A TOCULUI ²⁾ – preț pe m²

GREKO
CPL0,2, ST CPL și PREMIUM
VOPSIT UV

¹⁾ pentru tocurile ușilor interioare sunt disponibile doar panouri superioare

²⁾ panourile pe cele patru margini sunt finisate cu o bandă într-o culoare apropiată de suprafața panoului. Suprafața se calculează din tabelele de mai sus.

³⁾ panourile sunt disponibile doar pentru soluții de toc cu bandă de 8 cm

PANOURI DE EXTENSIE INTEGRATE UNILATERAL

MONTATE ÎN LOCUL COLȚARULUI MOBIL SAU CU AJUTORUL UNUI CLIPS

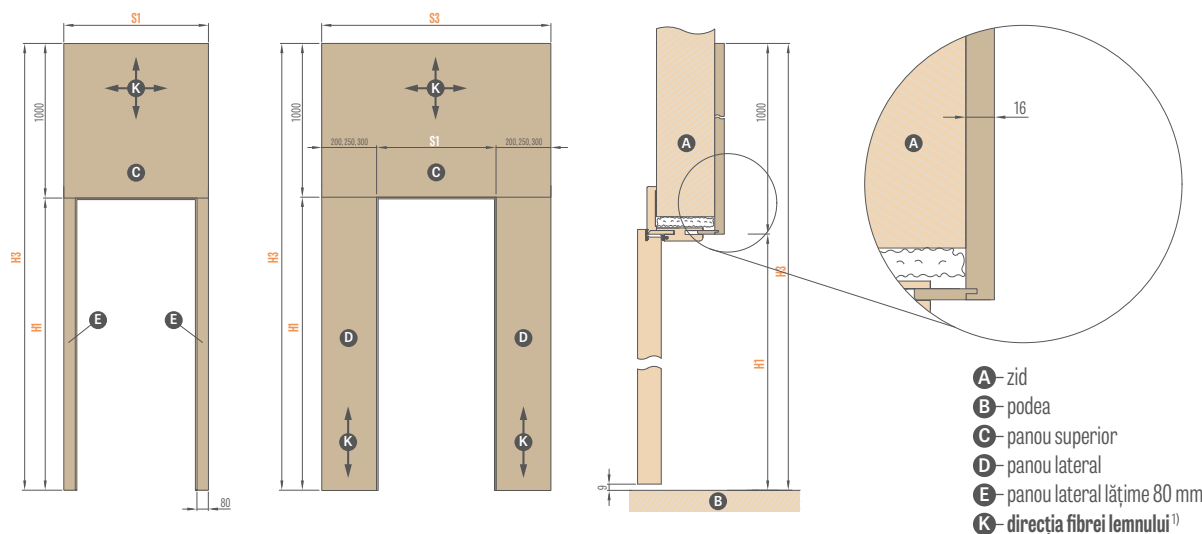

UȘI INTERIOARE ²⁾				
Tipul tocului	H1	H3	Lățime	S1
toc reglabil cu falț (din partea colțarului reglabil)	2029	3029	„60”	786
			„70”	886
			„80”	986
			„90”	1086
			„100”	1186
			„110”	1286
toc reglabil fără falț (din partea colțarului reglabil)	2042	3042	„60”	811
			„70”	911
			„80N”	987
			„80”	1011
			„90”	1111
			„100”	1211
toc reversibil (din partea colțarului reglabil)	2064	3064	„60”	834
			„70”	934
			„80N”	1010
			„80”	1034
			„90”	1134
			„100”	1234
PANOU SUPERIOR (1000 x S1) ¹⁾				

UȘI DE INTRARE (panouri pe partea scării, ușile se deschid spre interior)											
Tipul tocului	H1	H3	Lățime	S1	S3						
toc reglabil HERSE (din partea colțarului reglabil)	2029	3029	„80”	986	1106	1156	1206	1226	1326	1426	1530
			„90E”	1090	1210	1260	1310	1330	1430	1530	
			„100”	1186	1306	1356	1406	1426	1526	1626	
			„80N”	1012	1132	1182	1232	1252	1352	1452	
toc fix HERSE „clips”	2062	3062	„80”	1052	1172	1222	1272	1292	1392	1492	
			„90E”	1156	1276	1326	1376	1396	1496	1596	
			„100”	1252	1372	1422	1472	1492	1592	1692	
toc fix FORTECA „clips”	2068	3068	„80N”	1012	1132	1182	1232	1252	1352	1452	
			„80”	1056	1176	1226	1276	1296	1396	1496	
			„90E”	1156	1276	1326	1376	1396	1496	1596	
toc fix cu reglaj FORTECA (din partea finisajului)	2057	3057	„80N”	990	1110	1160	1210	1230	1330	1430	
			„80”	1034	1154	1204	1254	1274	1374	1474	
			„90E”	1134	1254	1304	1354	1374	1474	1574	
toc fix LEDA „clips”	2068	3068	„80”	1085	1205	1255	1305	1325	1425	1525	
			„90E”	1185	1305	1355	1405	1425	1525	1625	
			„100”	1285	1405	1455	1505	1525	1625	1725	
			„110” ⁴⁾	1385 ⁴⁾	1505 ⁴⁾	1555 ⁴⁾	1605 ⁴⁾	1625 ⁴⁾	1725 ⁴⁾	1825 ⁴⁾	
toc fix cu reglaj LEDA (din partea finisajului)	2057	3057	„80”	1063	1183	1233	1283	1303	1403	1503	
			„90E”	1163	1283	1333	1383	1403	1503	1603	
			„100”	1263	1383	1433	1483	1503	1603	1703	
			„110” ⁴⁾	1363 ⁴⁾	1483 ⁴⁾	1533 ⁴⁾	1583 ⁴⁾	1603 ⁴⁾	1703 ⁴⁾	1803 ⁴⁾	
PANOU 200	PANOU 250	PANOU 300	2 x PANOU 200	2 x PANOU 250	2 x PANOU 300						
PANOU LATERAL UNILATERAL			PANOU LATERAL BILATERAL								

PANOURI DE EXTENSIE A TOCULUI ³⁾ – preț pe m ²
GREKO
CPL0,2, ST CPL și PREMIUM
VOPSIT UV

¹⁾ Direcția fibrei lemnului în panoul superior până la lățimea panoului S1 ≤ 1050 mm poate fi pe orizontală sau verticală, iar peste S1 > 1050 mm doar pe orizontală

²⁾ pentru tocurile ușilor interioare sunt disponibile doar panouri superioare



³⁾ panourile pe cele patru margini sunt finisate cu o bandă într-o culoare apropiată de suprafața panoului. Suprafața se calculează din tabelele de mai sus.

⁴⁾ se referă doar la ușile LEDA

SISTEME GLISANTE

PE PERETE

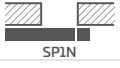
SISTEM GLISANT PE PERETE:

SP1Nz SIMPLU (cu zăvor)	
SP1Nb SIMPLU (fără zăvor)	
SP2N DUBLU	

Prețul include:

Șină de aluminiu împreună cu mască și opritor în culoarea canatului, cu lungimea:

- 230 cm pentru canat „110”⁴⁾
- 210 cm pentru canat „100”
- 200 cm pentru canat „90”
- 180 cm pentru canat „80”
- 150 cm pentru canat „70”, „60”

Configurații disponibile pentru sisteme glisante pe perete:

- șină împreună cu mască și opritor cu garnitură de etanșare (doar SP1Nz și SP1Nb)
- șină împreună cu mască și toc tunel (doar SP2N)
- șină cu mască și opritor + toc tunel (doar SP1Nz și SP1Nb)
- șină împreună cu mască și opritor cu garnitură de etanșare + toc tunel (doar SP1Nz și SP1Nb)

Sistemul glisant pe perete SP1N și SP2N cu canaturi selectate este disponibil și în standardul PL2112.

Nu este posibilă realizarea decupajului la canatul nefălțuit pentru sistemul glisant pe perete.

Masca pe interior nu este acoperită cu folie și nici lăcuită.

COSTURI SUPLIMENTARE

toc reglabil tip “tunel”

în prețul tocului reglabil

încuietore cârlig și feronerie²⁾

opțiune doar pentru sistemul simplu

mâner oval, dreptunghiular sau rotund

în culorile: crom lucios, crom periat, alamă lucioasă, negru mat; setul de mânere conține două bucăți

sincronizare

deschiderea sau închiderea simultană a două canaturi se face doar cu ajutorul unui singur canat, se aplică doar la SP2N

coroane și pilaștri

încetinitor³⁾

încetinirea automată a canatului în faza finală de închidere se aplică doar la SP1Nz și SP1Nb

standard 2112

cost suplimentar pentru canatul conform standardului 2112 și tunelului

+ 15%

MÂNERE ROTUNDE, OVALE, DREPTUNGIULARE¹⁾

crom lucios, crom periat, alamă lucioasă, negru mat



ÎNCHIZĂTORI CU CÂRLIG PENTRU CHEIE

crom lucios, crom periat, alamă lucioasă, negru mat

Cheia este disponibilă doar în culoarea argintie

În setul încuietorii cu cârlig pentru cheie sunt incluse două mânere la alegere



¹⁾ la modelul BALDUR 8, mânerul oval și cel pătrat se suprapun peste frezare

²⁾ ATENȚIE: înălțimea mânerului oval pentru varianta cheie / WC diferă și este: cheie: 1006 mm, opțiunea WC: 1015 mm (dimensiunea măsurată de la marginea inferioară a canatului)

³⁾ a se utiliza doar pe o singură parte

⁴⁾ doar pentru modelele de uși disponibile în lățimea „110”

SISTEM GLISANT PE PERETE

CU FINISARE A TOCULUI

SP1Nz sau SP1Nb (stânga, versiunea avers)

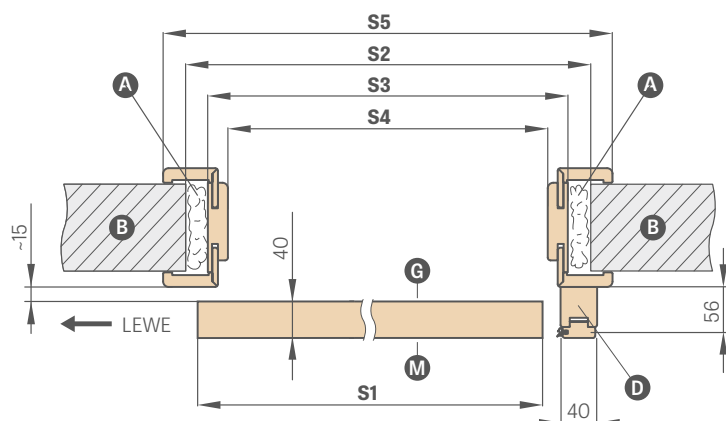

SP2N (versiunea avers)

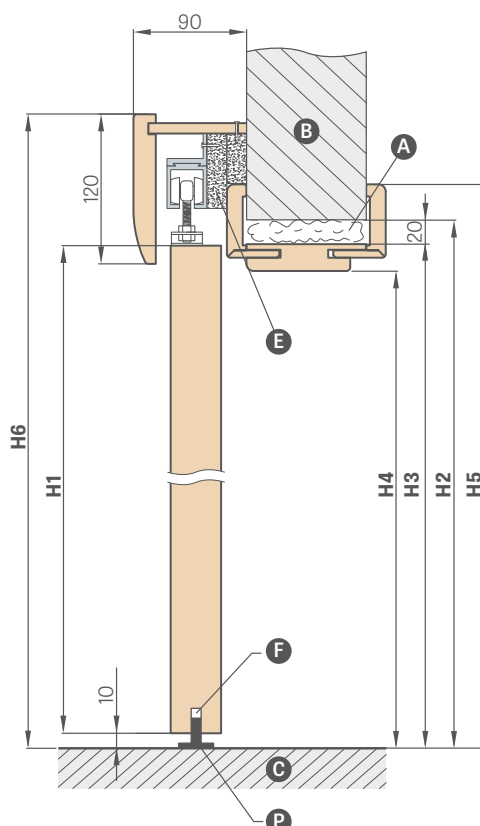
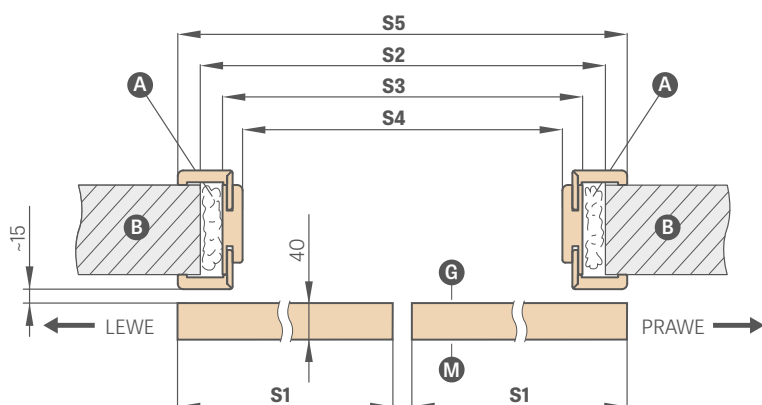

- A - spumă
- B - zid
- C - podea
- D - grindă de oprire (direcțională conform standardului PL2112)
- E - profile distanțiere
- F - frezare pentru șină de ghidare
- G - fața netedă a sticlei
- P - ghidaj de podea
- M - fața mată a geamului

SISTEM GLISANT PE PERETE CU FINISARE A TOCULUI

		UȘĂ CU UN SINGUR CANAT					UȘI CU DOUĂ CANATURI				
		,60"	,70"	,80"	,90"	,100"	,60" x 2	,70" x 2	,80" x 2	,90" x 2	,100" x 2
S1	Lățimea canatului	644	744	844	944	1044	1288	1488	1688	1888	2088
S2	Lățimea deschiderii în zid	688	788	888	988	1088	1288	1488	1688	1888	2088
S3	Lățimea exterioară a tocului	648	748	848	948	1048	1248	1448	1648	1848	2048
S4	Lățimea în deschiderea tocului	604	704	804	904	1004	1204	1404	1604	1804	2004
S4	Lățimea deschiderii în zid pentru SPN FĂRĂ FINISARE	604	704	804	904	1004	1204	1404	1604	1804	2004
S5	Lățimea de acoperire a tocului bandă 6 cm / bandă 8 cm	746 / 786	846 / 886	946 / 986	1046 / 1086	1146 / 1186	1346 / 1386	1546 / 1586	1746 / 1786	1946 / 1986	2146 / lipsă
H1	Înălțimea canatului	2030 (2112) ¹⁾									
H2	Înălțimea deschiderii în zid	2060 (2142) ¹⁾									
H2	Înălțimea deschiderii în zid pentru SPN fără finisare	2020 (2102) ¹⁾									
H3	Înălțimea exterioară a tocului	2040 (2122) ¹⁾									
H4	Înălțimea în deschiderea tocului	2018 (2100) ¹⁾									
H5	Înălțimea de acoperire a tocului bandă 6 cm / bandă 8 cm	2089 / 2109 (2171 / 2191) ¹⁾									
H6	Înălțimea totală a sistemului	2142 (2224) ¹⁾									

¹⁾ standard PL2112

SISTEM GLISANT PE PERETE

tip LOFT STANDARD



Canat BALDUR 7 în decor ALB TITAN UV, cu mâner negru dreptunghiular, cu mâner de canat INDUSTRIAL

Sistemul glisant simplu LOFT STANDARD este disponibil cu toate canaturile existente în sistemul glisant pe perete standard SP1N.

Sistemul glisant LOFT STANDARD dublu este compus din două sisteme simple și un element de legătură pentru șine.

Sistemul dublu LOFT STANDARD se calculează ca 2 x sistem simplu + element de legătură pentru șine. Sunt disponibile trei mânere pentru canat: INDUSTRIAL, RETRO și ART (pag. 161).

Sistem glisant tip LOFT STANDARD

mâner oval, dreptunghiular sau rotund³⁾

închizător automat pe o parte⁵⁾

canat „100”

element de legătură pentru șine (permite utilizarea sistemului LOFT în sistem cu două canaturi)

standard 2112 – cost suplimentar pentru canatul conform standardului 2112 + 15%

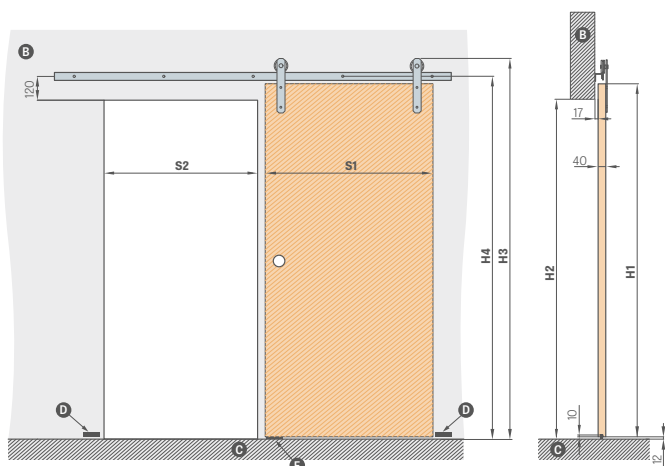

	„60”	„70”	„80”	„90”	„100”	
S1	lățimea canatului	644	744	844	944	1044
S2	lățimea deschiderii în zid ¹⁾	574	674	774	874	974
H1	înălțimea canatului	2030 (2112) ⁴⁾				
H2	înălțimea deschiderii în zid	1962 (2044) ⁴⁾				
H3	înălțimea totală a sistemului	2170 (2252) ⁴⁾				
H4	înălțimea până la găurile de montaj din șina de rulare	2082 (2164) ⁴⁾				

ȘINĂ PENTRU SISTEMUL SIMPLU CU LUNGIMEA:

– 200 cm pentru canatul „60” „70” „80”

– 250 cm pentru canatul „90” „100”

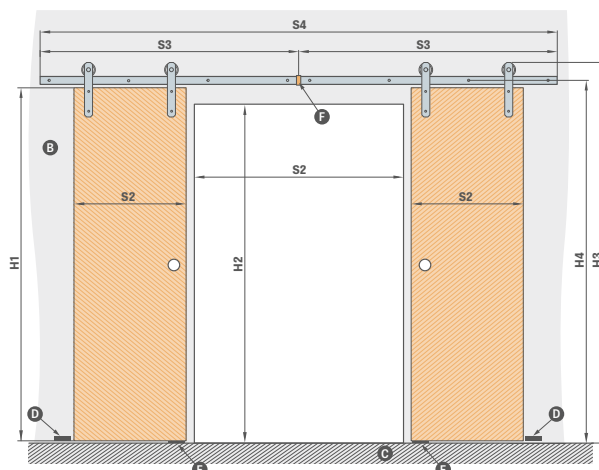

	„120”	„140”	„160”	„180”	„200”	
S1	lățimea canatului	2 x 644	2 x 744	2 x 844	2 x 944	2 x 1044
S2	lățimea deschiderii în zid ¹⁾	1202	1402	1602	1802	2002
S3	lățimea ghidajului	2000	2000	2000	2500	2500
S4	lățimea totală a ghidajului ²⁾	4000	4000	4000	5000	5000
H1	înălțimea canatului	2030 (2112) ⁴⁾				
H2	înălțimea deschiderii în zid	1962 (2044) ⁴⁾				
H3	înălțimea totală a sistemului	2170 (2252) ⁴⁾				
H4	înălțimea până la găurile de montaj din șina de rulare	2082 (2164) ⁴⁾				

Ⓑ – zid Ⓒ – podea Ⓓ – tampon montat pe perete

Ⓔ – ghidaj Ⓕ – conector șine²⁾

¹⁾ canatul în poziție închisă acoperă 35 mm pe fiecare parte

²⁾ șina în sistemul cu două canaturi este formată din două șine unite cu un conector

³⁾ la modelul BALDUR 8 mânerul oval și pătrat suprapune frezarea

⁴⁾ standard PL2112

⁵⁾ utilizat pe o parte pentru sistemul simplu, pe ambele părți pentru sistemul dublu

SISTEM GLISANT PE PERETE

tip LOFT



Canat LOFT în decor STEJAR ST CPL, cu mâner rotund, cu mâner de canat RETRO

Sistemul glisant pe perete tip LOFT este disponibil în culoarea neagră și în set cu canat plin tip LOFT. Canatul tip LOFT are standard umplutură stabilizatoare tip „fagure” sau, contra cost, placă plină. Canatul are margine cu tehnologie fără falț. Sistemul este destinat golului finisat, nu există tunel disponibil.

Sistemul complet este format din: sistem glisant LOFT + canat LOFT + mâner + amortizor cu revenire automată pe o parte sau pe ambele părți.

Sistemul dublu LOFT se calculează ca 2 x sistem simplu + element de legătură pentru șine. Sunt disponibile trei tipuri de mănere pentru canat: INDUSTRIAL, RETRO și ART.

Sistem glisant tip LOFT

mâner oval, dreptunghiular sau rotund

umplutură placă plină

canat „100”

manșoane metalice rotunde și pătrate (4 buc.) finisaj: negru mat

amortizor cu revenire automată pe o parte³⁾

element de legătură pentru șine (permite utilizarea sistemului LOFT în sistem cu două canaturi)

finisare neagră a marginii de canat

PREMIUM / CPL	CPL 0,2	VOPSIT UV
---------------	---------	-----------

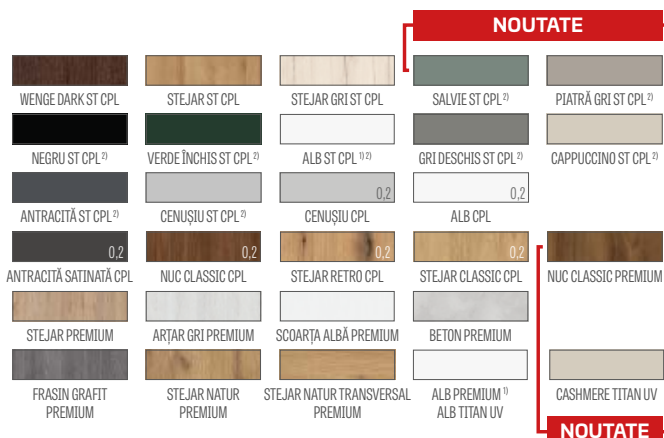

¹⁾ furnir alb neted care imită suprafața vopsită

²⁾ strat special **AntiFinger** **NOUȚATE** care reduce murdăria și urmele de amprente

³⁾ utilizat pe o parte pentru sistemul simplu, pe ambele părți pentru sistemul dublu

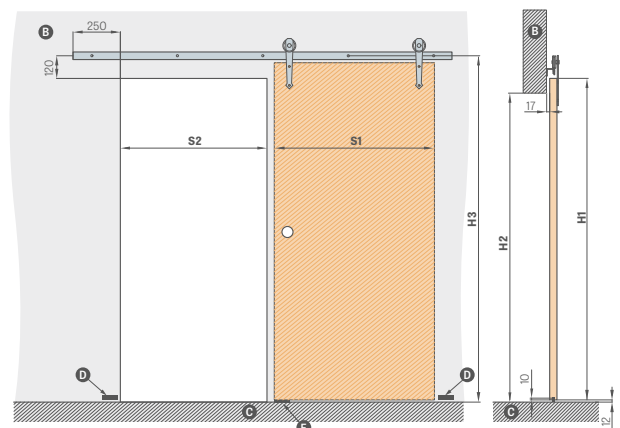

	„60”	„70”	„80”	„90”	„100”
S1	644	744	844	944	1044
S2	574	674	774	874	974
H1	2150	2150	2150	2150	2150
H2	2082	2082	2082	2082	2082
H3	2202	2202	2202	2202	2202

B – zid C – podea D – tampon montat pe perete E – ghidaj

MÂNERE ROTUNDE, OVALE, DREPTUNGIULARE METALICE

crom lucios, crom periat, alamă lucioasă, negru mat



ȘINĂ CU LUNGIMEA:

- 200 cm pentru canatul „60”, „70”, „80”
- 250 cm pentru canatul „90”, „100”

MÂNERE PENTRU CANAT



SISTEM GLISANT PE PERETE

TIP MAGIC



Canat MAGIC în decor STEJAR PREMIUM, cu mâner oval

Sistemul glisant pe perete tip MAGIC este disponibil doar în set cu canat plin tip MAGIC. Canatul tip MAGIC are standard umplutură stabilizatoare tip „fagure” sau, contra cost, placă plină. Canatul are margine cu tehnologie fără falț. Sistemul este destinat golului finisat, nu există tunel disponibil.

Sistemul complet este format din: sistem glisant MAGIC + canat MAGIC + mâner. Sistemul este disponibil doar ca set (sistem + canat).

Sistem glisant MAGIC

mâner oval, dreptunghiular sau rotund

umplutură placă plină

canat „100”

manșoane metalice rotunde și pătrate (4 buc.); finisaj: crom lucios, crom periat, negru mat

finisare neagră a marginii de canat

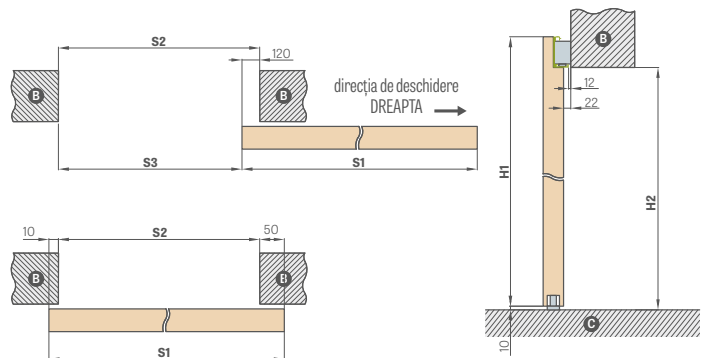

SISTEM GLISANT PE PERETE MAGIC

		„60”	„70”	„80”	„90”	„100”
S1	Lățimea canatului	644	744	844	944	1044
S2	Lățimea deschiderii în zid	584	684	784	884	984
S3	Lumina de trecere	464	564	664	764	864
H1	Înălțimea canatului	2150	2150	2150	2150	2150
H2	Înălțimea deschiderii în zid	2100	2100	2100	2100	2100

B - zid C - podea

CANAT MAGIC

PREMIUM / CPL	CPL 0,2	VOPSIT UV
---------------	---------	-----------

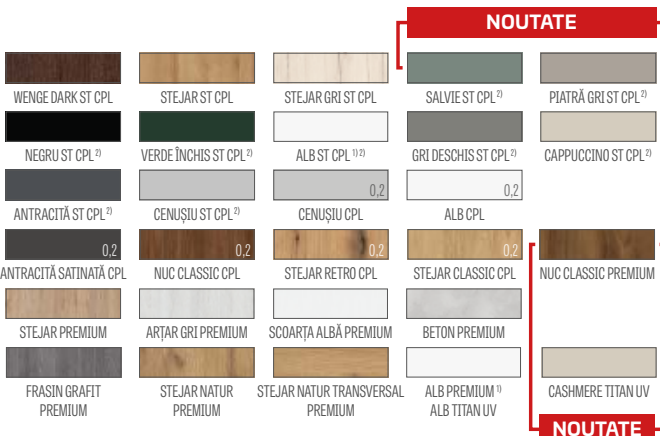

MÂNERE ROTUNDE, OVALE, DREPTUNGHIULARE METALICE

crom lucios, crom periat, alamă lucioasă, negru mat



FINISAREA MARGINILOR CANATURII NEGRE NETEDE



FINISARE NEAGRĂ A MARGINEI DE CANAT TRANSVERSALĂ

¹⁾ furnir alb neted care imită suprafața vopsită

²⁾ strat special AntiFinger **NOUȚATE** care reduce murdăria și urmele de amprente

SISTEM GLISANT PE PERETE

UȘI DE STICLĂ GRAF



SISTEM GRAF 61

Sistem glisant pentru uși de sticlă cu mască din aluminiu eloxat argintiu sau vopsit cu pulbere negru mat.

Acest sistem este complet și se utilizează pe o deschidere finisată deoarece nu este disponibil tunelul. În sistem sunt disponibile toate panourile de sticlă GRAF pag. 68-71 precum și cele de pe site-ul www.erkado.pl și în panoul B2B.

Sistemul complet este compus din: sistem glisant SISTEM GRAF + panou de sticlă SISTEM GRAF + mâner + amortizor cu închidere automată pe o parte

Sistem glisant UȘI DE STICLĂ

- anodizare argintie
- negru mat

panou de sticlă:

SISTEM GRAF 8

SISTEM GRAF 9

SISTEM GRAF 11, 32, 33, 35, 36, 38, 39, 61, 62

SISTEM GRAF 65 sticlă VSG/ESG neagră opacă

SISTEM GRAF 66 sticlă VSG/ESG mată

mâner rotund dublu din oțel inoxidabil

mâner rotund dublu din oțel inoxidabil negru mat

mâner rotund dublu din aluminiu anodizat culoare inox sau negru mat (vopsit cu pulbere)

cost suplimentar pentru panou de sticlă „90°”

amortizor cu închidere automată

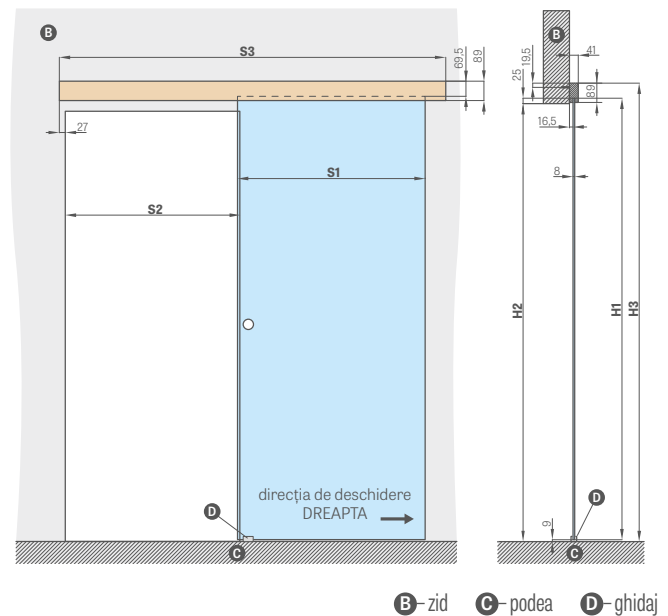

SISTEM GLISANT PE PERETE UȘI DE STICLĂ					
		,60°	,70°	,80°	,90°
S1	Lățimea canatului	662	762	862	962
S2	Lățimea deschiderii în zid	602	702	802	902
S3	Lungimea ghidajului	1500	1500	1800	2000
H1	Înălțimea canatului	2036			
H2	Înălțimea deschiderii în zid	max. 2020			
H3	Înălțimea totală a sistemului	2114			

MÂNER



oțel inoxidabil, negru mat
(diametru exterior 54 mm)



aluminiu anodizat inox, negru mat vopsit
cu pulbere (diametru exterior 65 mm)

SISTEME GLISANTE

RETRACTABIL ÎN PERETE

ERKADO are în ofertă următoarele tipuri de sisteme retractabile în perete:

FINISARE TUNEL DE BAZĂ		GREKO / PREMIUM / ST CPL	VOPSIT UV
SP1C.100		sistem glisant simplu retractabil în perete pentru casetă 100 disponibil doar pentru canaturi cu rame STILE, canaturi lăcuite și modelului ALTAMURA 1, UNO PREMIUM	
SP2C.100		sistem glisant dublu retractabil în perete pentru casetă 100 disponibil doar pentru canaturi cu rame STILE și modelului ALTAMURA 1, UNO PREMIUM	
SP1C.125		sistem glisant simplu retractabil în perete pentru casetă 125	-
SP2C.125		sistem glisant dublu retractabil în perete pentru casetă 125	-
ZN1		finisare unilaterală a zidului de bază suplimentară pentru sistemul SP1C.100 sau SP1C.125	prețul depinde de domeniu (pagina următoare)
ZN2		finisare unilaterală a zidului de bază suplimentară pentru sistemul SP2C.100 sau SP2C.125	prețul depinde de domeniu (pagina următoare) + 30 %

Sistemele nu sunt disponibile în laminate CPL0,2 și CPL0,7

$$\text{PREȚUL SISTEMULUI GLISANT} = \text{PREȚUL CANATULUI} + \text{PREȚUL CASETEI DIN ALUMINIU} + \text{PREȚUL FINISĂRII TUNELULUI DE BAZĂ} + \text{OPȚIONAL PREȚUL FINISĂRII ZN1 SAU ZN2}$$

Componența standard a sistemului simplu/dublu retractabil în perete include următoarele elemente:

- casetă din aluminiu [LEON] SP1 – prețul casei pentru sistemul simplu
- casetă din aluminiu [LEON] SP2 – prețul casei pentru sistemul dublu
- canat de ușă fără falț / două canaturi fără falț – prețul canatului standard / prețul pentru două canaturi
- finisare tunel de bază (tabelul de mai sus)
- finisare tunel ZN1 sau ZN2 – vezi tabelul de pe pagina următoare

MÂNERE ROTUNDE, OVALE, DREPTUNGHILARE ¹⁾

crom lucios, crom periat, alamă lucioasă, negru mat



ÎNCHIZĂTORI CU CÂRLIG PENTRU CHEIE

crom lucios, crom periat, alamă lucioasă, negru mat



Cheia este disponibilă doar în culoarea argintie

În setul încuietorii cu cârlig pentru cheie sunt incluse două mâner la alegere

COSTURI SUPLIMENTARE

îmbinare la un unghi de 90 de grade

încuietore cârlig și feronerie ²⁾

disponibil doar pentru: SP1C.100, SP1C.125

mâner oval, dreptunghiular sau rotund

în culorile: crom lucios, crom periat, alamă lucioasă, negru mat.
disponibil pentru SP1C.100, SP2C.100, SP1C.125, SP2C.125
setul de mâner este format din două bucăți.

mâner încastat

în culorile: crom lucios, crom periat, alamă lucioasă, negru mat

sincronizare

deschiderea sau închiderea simultană a două canaturi se face doar cu ajutorul unui singur canat
disponibil doar pentru: SP2C.100, SP2C.125

coroane și pilaștri

încetinitor ³⁾

încetinirea automată a canatului în faza finală de închidere; disponibil doar pentru SP1C.100, SP1C.125

standard 2112

cost suplimentar pentru canatul conform standardului 2112, casetă și finisare

+ 15%

¹⁾ la modelul BALDUR 8, mânerul oval și cel pătrat se suprapun peste frezare

²⁾ ATENȚIE: înălțimea mânerului oval pentru varianta cheie / WC diferă și este: cheie: 1006 mm, opțiunea WC: 1015 mm (dimensiunea măsurată de la marginea inferioară a canatului)

³⁾ a se utiliza doar pe o singură parte

⁴⁾ la utilizarea blocatorului WC în sistemul cu casetă de 100 mm, canatul nu se retrage complet în deschidere deoarece este limitat de butonul blocatorului

Intervalul de reglare unilaterală a zidului de bază min.-max (mm)	FINISAREA ZIDULUI ÎN SISTEMUL CU UN SINGUR CANAT PE O SINGURĂ PARTE ZN1		
	GREKO	PREMIUM și ST CPL	VOPSIT UV NOUȚATE
0-40; 40-60; 60-80;			
80-100; 100-120; 120-140			
140-160; 160-180; 180-200			
200-220; 220-240			
240-260; 260-280			
280-300; 300-320			
320-340; 340-360			

- sistem care acoperă o singură parte a finisării zidului pentru uși duble ZN2 + 30% la prețurile din tabelul de mai sus
- standard 2112 cost suplimentar + 15%

		SISTEME GLISANTE SIMPLE ȘI DUBLE RETRACTABILE ÎN PERETE									
		,60"	,70"	,80"	,90"	,100"	2 x ,60"	2 x ,70"	2 x ,80"	2 x ,90"	2 x ,100"
S1	Lățimea canatului	644	744	844	944	1044	1288	1488	1688	1888	2088
S2	Lățimea în deschiderea tocului	604	704	804	904	1004	1204	1404	1604	1804	2004
S3	Lățimea casetei	1318	1518	1718	1918	2118	2538	2938	3338	3738	4138
S4	Lățimea acoperirii tocului bandă 6 cm / bandă 8 cm	746 / 786	846 / 886	946 / 986	1046 / 1086	1146 / 1186	1346 / 1386	1546 / 1586	1746 / 1786	1946 / 1986	2146 / lipsă
S5	Lățimea deschiderii în casetă	655	755	855	955	1055	1255	1455	1655	1855	2055
S6	Lățimea deschiderii în zid	1338	1538	1738	1938	2138	2558	2958	3358	3758	4158
H1	Înălțimea canatului	2030 (2112) ¹⁾									
H2	Înălțimea acoperirii tocului bandă 6 cm / bandă 8 cm	2092 / 2112 (2174 / 2194) ¹⁾									2092 / lipsește (2174 / lipsește) ¹⁾
H3	Înălțimea casetei	2115 (2197) ¹⁾									
H4	Înălțimea în deschiderea tocului	2021 (2103) ¹⁾									
H5	Înălțimea deschiderii în zid	2125 (2207) ¹⁾									

¹⁾ standard PL2112

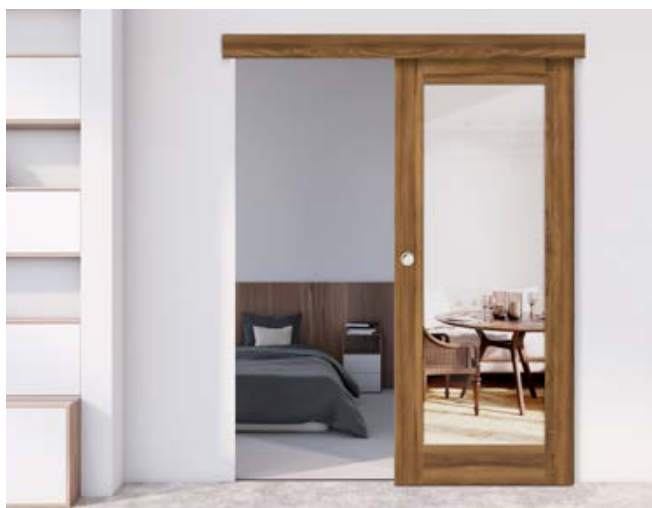

În fotografie, sistem glisant pe perete



În fotografie, sistem glisant retractabil în perete

SISTEME SIMPLE și DUBLE

RETRACTABIL ÎN PERETE

SP1C.100 (stânga montare sticlă avers)

interval fix 100 mm

grosimea casetei înainte de finisare cu plăci din gips carton - 75 mm

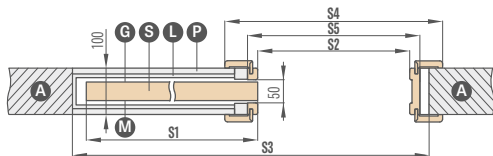

Doar pentru modelul UNO PREMIUM, ALTAMURA 1 și pentru toate canaturile cu rame. Sistemul nu conține și nu necesită perii anti-praf.

SP1C.125 (stânga montare sticlă avers)

interval fix 125 mm

grosimea casetei înainte de finisare cu plăci din gips carton - 100 mm

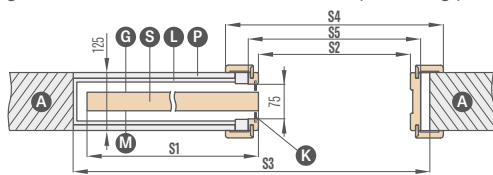

De utilizat doar cu canaturi panou care au ramă pentru sticlă. Sistemul conține perii anti-praf gri.

ZN1 finisare unilaterală a zidului de bază pentru SP1C.100 și SP1C.125

interval de finisare a zidului de bază de la 0-40; 40-60; ... 340-360

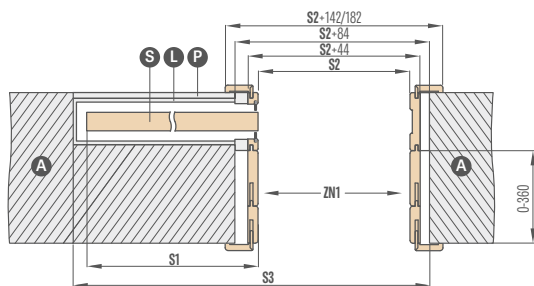

În schiță este prezentată finisarea unilaterală a zidului de bază ZN1.

SP2C.100 (montare sticlă avers)

interval fix 100 mm

grosimea casetei înainte de finisare cu plăci din gips carton - 75 mm

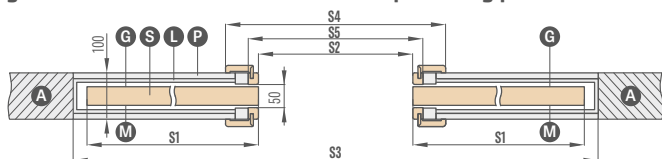

Doar pentru modelul UNO PREMIUM, ALTAMURA 1 și pentru toate canaturile cu rame. Sistemul nu conține și nu necesită perii anti-praf.

SP2C.125 (montare sticlă avers)

interval fix 125 mm

grosimea casetei înainte de finisare cu plăci din gips carton - 100 mm

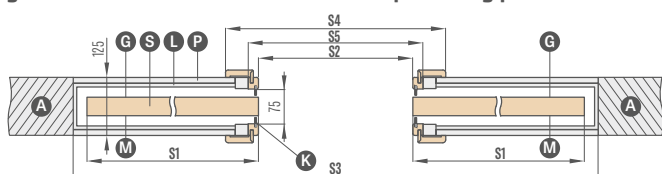

De utilizat doar cu canaturi panou care au ramă pentru sticlă. Sistemul conține perii anti-praf gri.

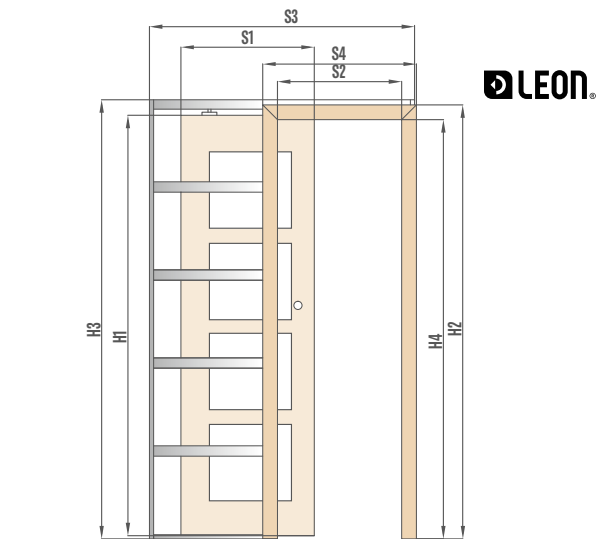

LEON®

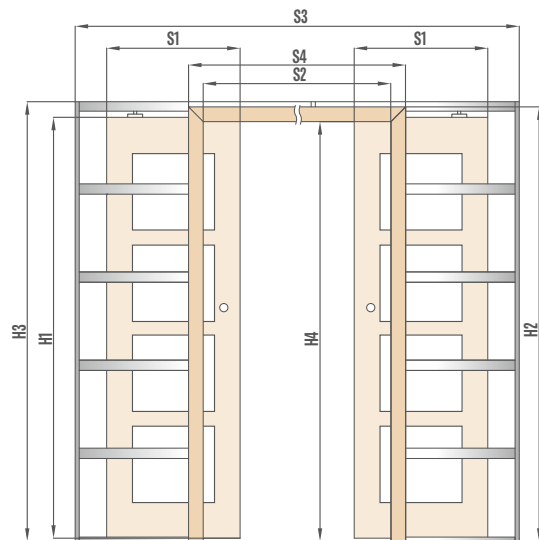

- A - zid
- P - placă din gips carton
- G - fața netedă a sticlei
- S - canat
- L - casetă din aluminiu
- K - perii anti-praf
- M - fața mată a geamului

ZN2 finisare unilaterală a zidului de bază pentru SP2C.100 și SP2C.125

interval de finisare a zidului de bază de la 0-40; 40-60; ... 340-360

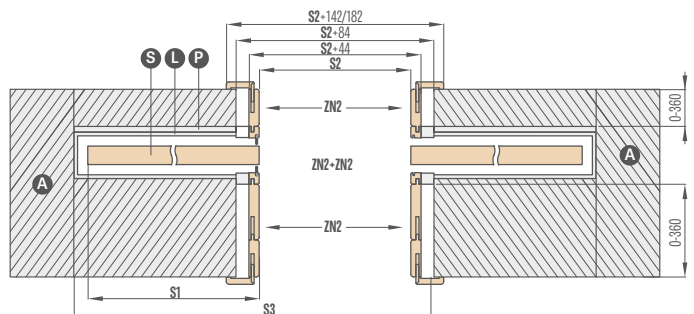

În schiță este prezentată finisarea bilaterală a zidului de bază ZN2 + ZN2.

UȘI CU DOUĂ CANATURI

FĂLȚUITE și NEFĂLȚUITE

INFORMAȚII PRACTICE:

UȘI CU DOUĂ CANATURI



- La ușile cu două canaturi, umplutura cu placă plină este disponibilă contra cost suplimentar.
- Ușile cu două canaturi sunt realizate pe baza modelelor disponibile de uși cu un singur canat panou, uși cu rame STILE, cu aceleași caracteristici: culoare, finisare (STANDARD, SOFT), montare geam etc.
- Ușile cu două canaturi sunt disponibile în CPL 0,2 și CPL 0,7
- Canatul pasiv este echipat cu zăvoare pentru uși.
- Canatul pasiv cu lățime sub „60” este disponibil doar ca plin neted – extensie (vezi desenul de mai jos).
- Extensiile sunt realizate în tehnologie panou, margine STANDARD. Sunt disponibile cu umplutură tip fagure sau, contra cost suplimentar, cu placă plină sau PAL perforat. Extensiile au fibră verticală.
- Canatul activ și cel pasiv sunt echipate cu profiluri de închidere.
- Profilurile de închidere în CPL 0,7 sunt laminate cu CPL 0,2
- Ușile cu două canaturi în tehnologie nefălțuită sunt disponibile exclusiv cu încuietoare magnetică.
- Ușile cu două canaturi nefălțuite sunt disponibile doar cu toc reglabil.
- La ușile cu două canaturi nu este disponibilă grevă electrică
- Standard PL2112 pentru canate selectate.

LĂȚIMI DE CANAT DISPONIBILE :

- Panou și cu rame CU DOUĂ CANATURI de la „120” la „190”** și combinații cu extensie plină netedă

60 + 30*	70 + 30*	80 + 30*	90 + 30*	100 + 30*
60 + 40*	70 + 40*	80 + 40*	90 + 40*	100 + 40*
60 + 50*	70 + 50*	80 + 50*	90 + 50*	100 + 50*

* Extensia este disponibilă doar în tehnologie standard ca plin neted

** Până la „180” pentru nefălțuite

PREȚUL UȘILOR CU DOUĂ CANATURI:

- Panou și cu rame: canat activ **60 70 80 90 100** + canat pasiv **60 70 80 90***

prețul ușilor cu două canaturi cu profil de închidere

=

prețul canatului x 2

+

profiluri de închidere

- Panou și cu rame: canat activ **60 70 80 90 100** + extensii pasive pline netede **30 40 50**

prețul ușilor cu două canaturi cu extensie și profil de închidere

=

prețul canatului

+

extensie plină cu profiluri de închidere

- Prețul toc fix și toc reglabil pentru uși cu două canaturi + 30%
- Cost suplimentar pentru placă plină la extensie
- Cost suplimentar pentru PAL perforat la extensie
- Extensie lăcuită UV doar plină netedă

* nu se aplică la canaturi nefălțuite

UȘI CU DOUĂ CANATURI

NEFĂLȚUIT

UȘI CU DOUĂ CANATURI NEFĂLȚUITE
CU TOC REGLABIL

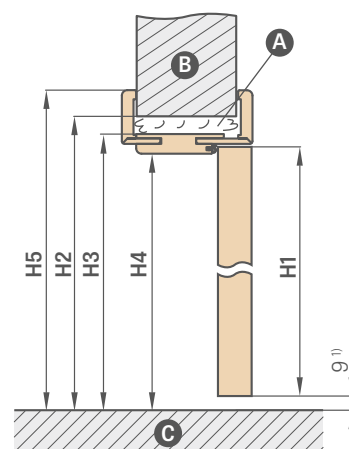
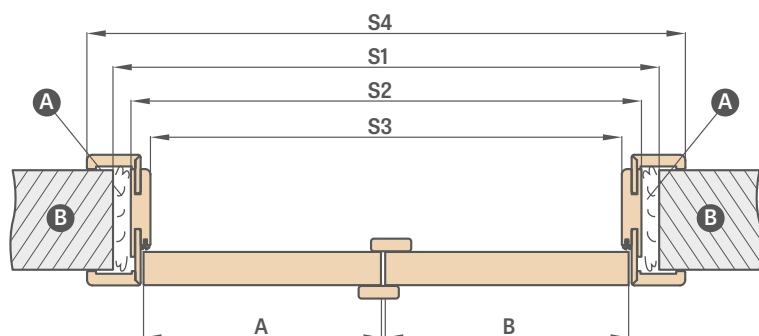

Ⓐ - spumă Ⓑ - zid Ⓒ - podea

¹⁾ abatere admisă rezultată din toleranța dimensională a tocului +/- 3mm (recomandăm verificarea înainte de montaj)

toc reglabil	UȘI CU DOUĂ CANATURI NEFĂLȚUITE									
	,90"	,100"	,110"	,120"	,130"	,140"	,150"	,160"	,170"	,180"
A+B Lățimea canatului	988	1088	1188	1288	1388	1488	1588	1688	1788	1888
S1 Lățimea deschiderii în zid	1061	1161	1261	1361	1461	1561	1661	1761	1861	1961
S2 Lățimea exterioră a tocului	1021	1121	1221	1321	1421	1521	1621	1721	1821	1921
S3 Lățimea în deschiderea tocului	977	1077	1177	1277	1377	1477	1577	1677	1777	1877
S4 Lățimea de acoperire a tocului bandă 6 cm / bandă 8 cm	1119/ 1159	1219/ 1259	1319/ 1359	1419/ 1459	1519/ 1559	1619/ 1659	1719/ 1759	1819/ 1859	1919/ 1959	2019/ 2059
H1 Înălțimea canatului	2030 (2112) ²⁾									
H2 Înălțimea deschiderii în zid	2073 (2155) ²⁾									
H3 Înălțimea exterioră a tocului	2053 (2135) ²⁾									
H4 Înălțimea în deschiderea tocului	2031 (2113) ²⁾									
H5 Înălțimea de acoperire a tocului bandă 6 cm / bandă 8 cm	2102 / 2122 (2184 / 2204) ²⁾									

UȘI CU DOUĂ CANATURI
- SIMETRICE



UȘI CU DOUĂ CANATURI
- ASIMETRICE



UȘI CU DOUĂ CANATURI
- CU EXTENSIE PLINĂ NETEDĂ



²⁾ standard PL2112

UȘI CU DOUĂ CANATURI

FĂLȚUIT

UȘI CU DOUĂ CANATURI FĂLȚUITE CU TOC REGLABIL

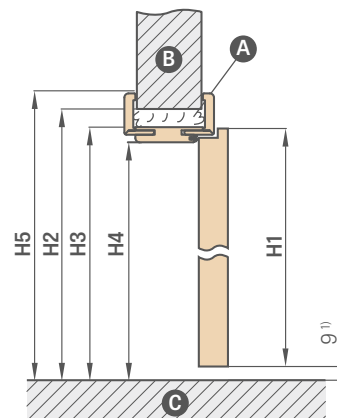
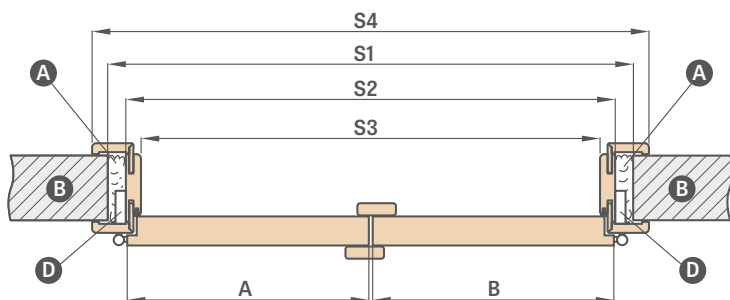

A - spumă B - zid C - podea D - locaș balamă

toc reglabil		UȘI CU DOUĂ CANATURI										
		,90"	,100"	,110"	,120"	,130"	,140"	,150"	,160"	,170"	,180"	,190"
A+B	Lățimea canatului	988	1088	1188	1288	1388	1488	1588	1688	1788	1888	1988
S1	Lățimea deschiderii în zid	1034	1134	1234	1334	1434	1534	1634	1734	1834	1934	2034
S2	Lățimea exterioră a tocului	994	1094	1194	1294	1394	1494	1594	1694	1794	1894	1994
S3	Lățimea în deschiderea tocului	950	1050	1150	1250	1350	1450	1550	1650	1750	1850	1950
S4	Lățimea acoperirii tocului bandă 6 cm / bandă 8 cm	1092 / 1132	1192 / 1232	1292 / 1332	1392 / 1432	1492 / 1532	1592 / 1632	1692 / 1732	1792 / 1832	1892 / 1932	1992 / 2032	2092 / 2132
H1	Înălțimea canatului	2030 (2112) ²										
H2	Înălțimea deschiderii în zid	2060 (2142) ²										
H3	Înălțimea exterioră a tocului	2040 (2122) ²										
H4	Înălțimea în deschiderea tocului	2018 (2100) ²										
H5	Înălțimea de acoperire a tocului bandă 6 cm / bandă 8 cm	2089 / 2109 (2171 / 2191) ²										

UȘI CU DOUĂ CANATURI FĂLȚUITE CU TOC FIX

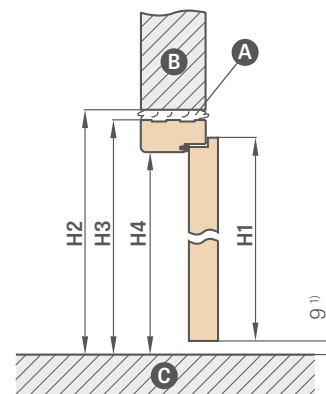
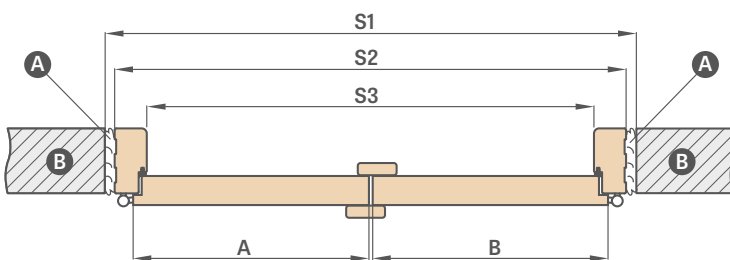

A - spumă B - zid C - podea

toc fix		UȘI CU DOUĂ CANATURI										
		,90"	,100"	,110"	,120"	,130"	,140"	,150"	,160"	,170"	,180"	,190"
A+B	Lățimea canatului	988	1088	1188	1288	1388	1488	1588	1688	1788	1888	1988
S1	Lățimea deschiderii în zid	1068	1168	1268	1368	1468	1568	1668	1768	1868	1968	2068
S2	Lățimea exterioră a tocului	1038	1138	1238	1338	1438	1538	1638	1738	1838	1938	2038
S3	Lățimea în deschiderea tocului	950	1050	1150	1250	1350	1450	1550	1650	1750	1850	1950
H1	Înălțimea canatului	2030										
H2	Înălțimea deschiderii în zid	2077										
H3	Înălțimea exterioră a tocului	2062										
H4	Înălțimea în deschiderea tocului	2018										

¹⁾ abatere admisă rezultată din toleranța dimensională a tocului +/- 3mm (recomandăm verificarea înainte de montaj)

²⁾ standard PL2112

UȘI PLIABILE



STRUCTURĂ

- canat format din două părți unite cu balamale ascunse
- cadru interior din MDF acoperit cu două plăci HDF
- opțional, contra cost, ramă interioară din lemn (laterale și sus, jos MDF) acoperită cu două plăci HDF
- umplutură stabilizatoare tip „fagure” sau, contra cost, umplutură placă plină sau PAL perforat **NOUȚATE**
- tocul cu interval peste 320 mm este format din două elemente, iar peste 400 mm din trei elemente.

FINISARE

- placă HDF acoperită cu furnir
- marginea canatului STANDARD
- margine acoperită cu bandă în culoarea suprafeței sau opțional în culoare neagră netedă (la decor STEJAR NATUR TRANSVERSAL PREMIUM bandă neagră cu structură transversală)
- protecție opțională (contra cost) pentru marginea inferioară a foii de ușă **NOUȚATE**

FERONERIE

- două balamale ascunse între canaturi, vopsite argintiu
- sistem de ghidare în partea superioară și inferioară a ușii
- încuietoare dîchet-rîglă pentru cheie, pentru butuc patent, economică sau cu blocare

COSTURI SUPLIMENTARE

găurire transversală din fabrică pentru clanțe (așa-numite împărțite) comandate împreună cu canatul **NOUȚATE**

umplutură placă plină

umplutură din PAL perforat **NOUȚATE**

canat „100”

finisare neagră a marginii de canat

ramă interioară din lemn (laterale și sus, jos MDF)

cost suplimentar pentru a treia balama

protecția părții inferioare a aripii cu marginea **NOUȚATE**

canat CPL 0,2

canat CPL 0,7

Domeniul de reglare min.-max (mm)	Domeniul de reglare min.-max (mm)
80-100	240-260
100-120	260-280
120-140	280-300
140-160	300-340
160-180	340-360
180-200	360-380
200-220	380-400
220-240	400-420

La fiecare 2 cm cost suplimentar (bazat pe prețul din intervalul 400-420 mm) până la intervalul 500-520 mm

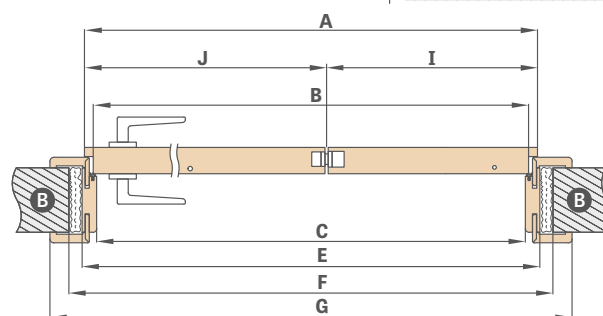
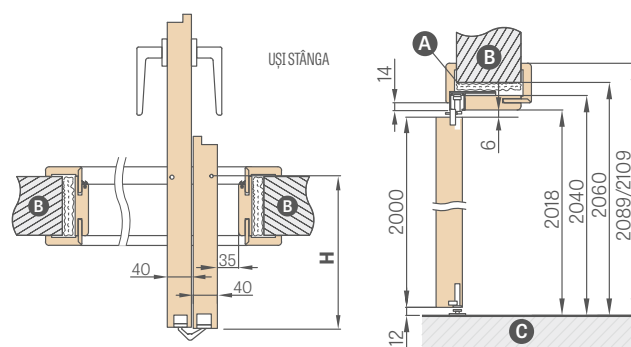

A – spumă B – zid C – podea

Lățimea ușii	A	B	C	E	F	G	H	I	J
„60”	641	614	604	648	688	746*/786**	152,5	218	418
„70”	741	714	704	748	788	846*/886**	202,5	268	468
„80”	841	814	804	848	888	946*/986**	252,5	318	518
„90”	941	914	904	948	988	1046*/1086**	302,5	368	568
„100”	1041	1014	1004	1048	1088	1146*/1186**	352,5	418	618

* bandă 6 cm / ** bandă 8 cm îmbinare doar la 45 de grade

LĂȚIMI DE CANAT DISPONIBILE

60 70 80 90 100



film de montaj
<https://youtu.be/tzccmzy7rvq>

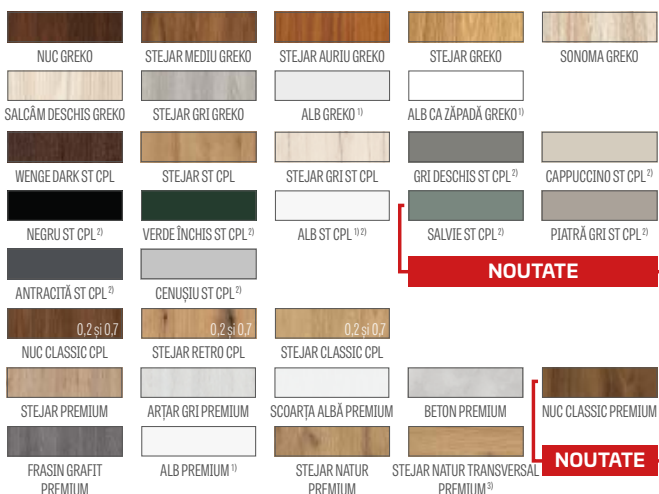

¹⁾ folie albă netedă care imită suprafața vopsită

²⁾ strat special **AntiFinger** care limitează murdăria și urmele de amprente

³⁾ în combinație, tocul este realizat în decor STEJAR NATUR PREMIUM

SISTEM DE UȘI ASCUNSE COVERT

SE DESCHID SPRE INTERIOR ȘI EXTERIOR



CANAT FĂLȚUIT ȘI NEFĂLȚUIT

TOC ASCUNS DIN ALUMINIU

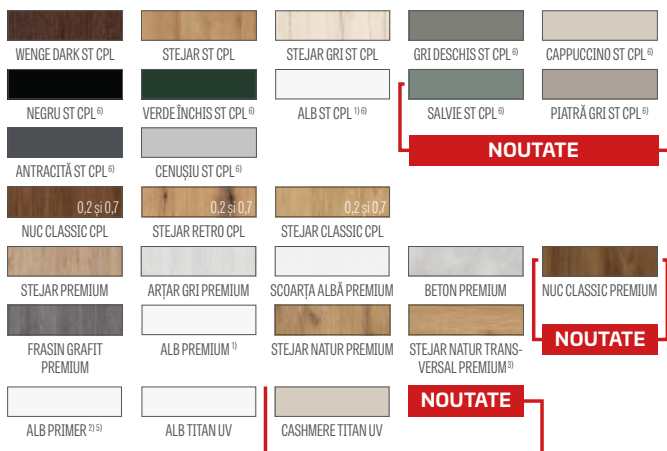

¹⁾ folie albă netedă care imită suprafața vopsită

²⁾ utilizat pentru tapetare și vopsire

³⁾ standard toc în culoare aluminiu

⁵⁾ canaturile ALB PRIMER și toc din aluminiu în lățimi „70” și „80” disponibile cu termen scurt de livrare, detalii la vânzător

⁶⁾ strat special **AntiFinger** care limitează murdăria și urmele de amprente

⁷⁾ nu este disponibil pentru ventilație sub formă de degajare

STRUCTURĂ

- canat fălțuit sau nefălțuit
- cadru interior din MDF acoperit cu două plăci HDF
- opțional, contra cost, ramă interioară din lemn (laterale și sus, jos MDF) acoperită cu două plăci HDF
- umplutură stabilizatoare tip „fagure” sau, contra cost, umplutură placă plină sau PAL perforat **NOUȚATE**

FINISARE

- placă HDF acoperită cu decor PREMIUM, ST CPL, vopsea UV sau decor destinată vopsirii ori tapetării
- marginea canatului realizată în tehnologie fălțuită sau nefălțuită
- protecție opțională (contra cost) pentru marginea inferioară a foii de ușă **NOUȚATE**

FERONERIE

- două balamale ascunse încastrate în toc (a treia opțional contra cost suplimentar)
- încuietorie magnetică în canatul fălțuit și nefălțuit pentru cheie, pentru butuc patent, economică sau cu blocare

COSTURI SUPLIMENTARE

găurire transversală din fabrică pentru clanțe (așa-numite împărțite) comandate împreună cu canatul **NOUȚATE**

toc în culoare albă sau neagră ³⁾

canat vopsit UV

umplutură placă plină

umplutură din PAL perforat **NOUȚATE**

grinda inferioară adițională în canat (posibilitate de scurtare individuală până la max 8 cm)

manșoane metalice rotunde și pătrate (4 buc.)

finisare: nichel periat, patină, alb și negru

manșoane plastic imitație de lemn (4 buc.)

scurtare de recuperare standard sau mini, decupaj de ventilație standard sau mini (p. 153) sau grila de ventilație

a treia balama

schimbare în canat cu încuietorie magnetică de culoare neagră

schimbare pe balamale și plăcuță de prindere de culoare neagră

– pentru două balamale sau

– pentru trei balamale

finisare neagră a marginii de canat

canat „100”

ramă interioară din lemn (laterale și sus, jos MDF)

garnitura de etanșare podea

intarsie LUX, versiune la alegere la pag. 100-107

protecția părții inferioare a aripii cu marginea ⁷⁾ **NOUȚATE**

standard 2112 – cost suplimentar pentru canat și toc

LĂȚIMI DE CANAT DISPONIBILE

60 70 ⁵⁾ 80 ⁵⁾ 90 100

SISTEM DE UȘI ASCUNSE COVERT

CANAT FĂLȚUIT DESCHIS ÎN INTERIOR

DIMENSIUNI STANDARD PENTRU UȘI FĂLȚUITE DESCHISE ÎN INTERIOR

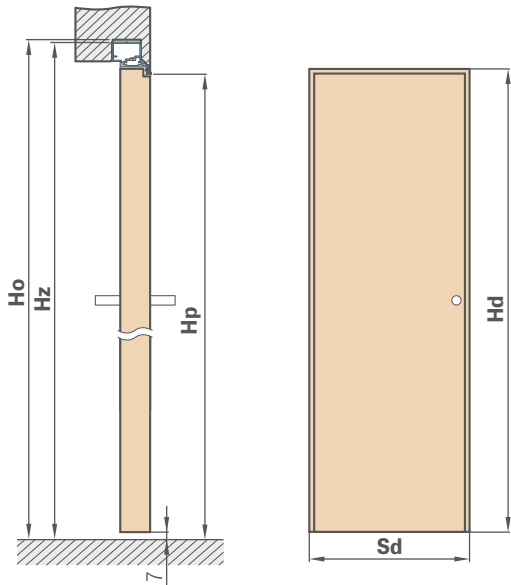

Lățimea canatului	Lățimea golului de construcție	Lățimea exterioră a tocului	Lățimea deschiderii de trecere
Sd [mm]	So [mm]	Sz [mm]	Sp [mm]
620	700	690	605
720	800	790	705
820	900	890	805
920	1000	990	905
1020	1100	1090	1005

Înălțimea canatului	Înălțimea golului de construcție	Înălțimea exterioră a tocului	Înălțimea deschiderii de trecere
Hd [mm]	Ho [mm]	Hh [mm]	Hp [mm]
2030 (2112) ¹⁾	2079 (2162) ¹⁾	2072 (2154) ¹⁾	2030 (2112) ¹⁾

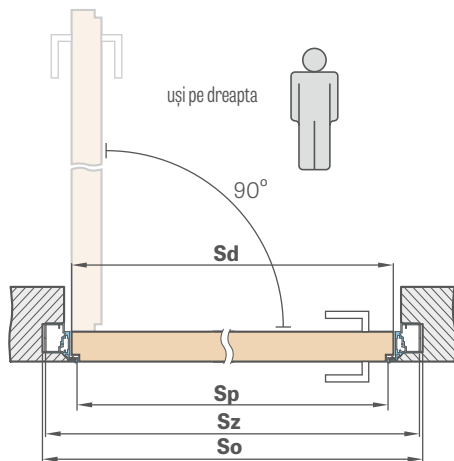

FINISARE CU PLACA DIN GIPS CARTON

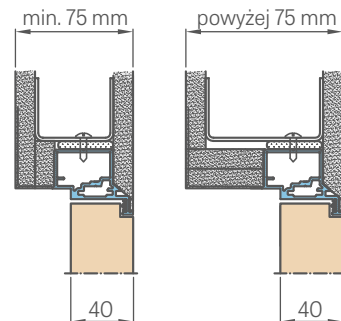

SECȚIUNE TRANSVERSALĂ A TOCULUI DIN ALUMINIU

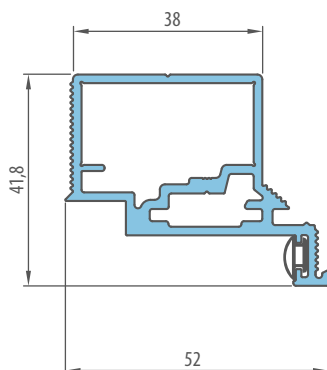

ÎNCASTRARE ÎN ZID

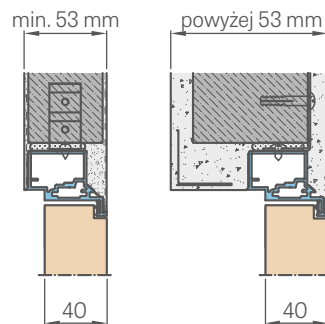

SISTEM DE UȘI ASCUNSE COVERT

CANAT NEFĂLȚUIT CARE SE DESCHIDE SPRE EXTERIOR

DIMENSIUNI STANDARD PENTRU UȘI NEFĂLȚUITE CARE SE DESCHID SPRE EXTERIOR

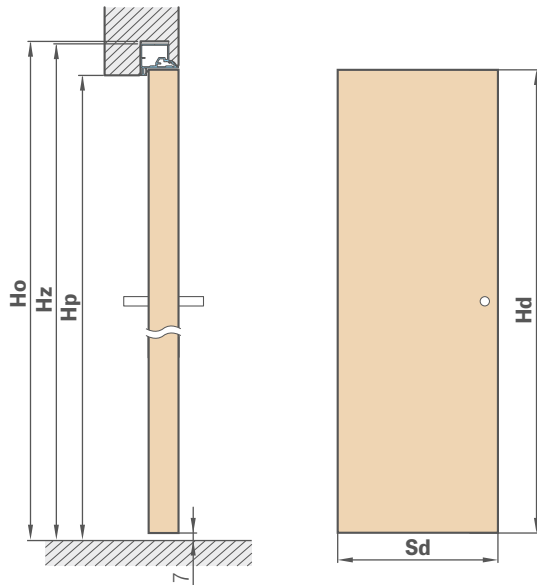

Lățimea canatului	Lățimea golului de construcție	Lățimea exterioară a tocului	Lățimea deschiderii de trecere
Sd [mm]	So [mm]	Sz [mm]	Sp [mm]
620	700	690	605
720	800	790	705
820	900	890	805
920	1000	990	905
1020	1100	1090	1005

Înălțimea canatului	Înălțimea golului de construcție	Înălțimea exterioară a tocului	Înălțimea deschiderii de trecere
Hd [mm]	Ho [mm]	Hz [mm]	Hp [mm]
2020 (2102) ¹⁾	2069 (2152) ¹⁾	2062 (2144) ¹⁾	2020 (2102) ¹⁾

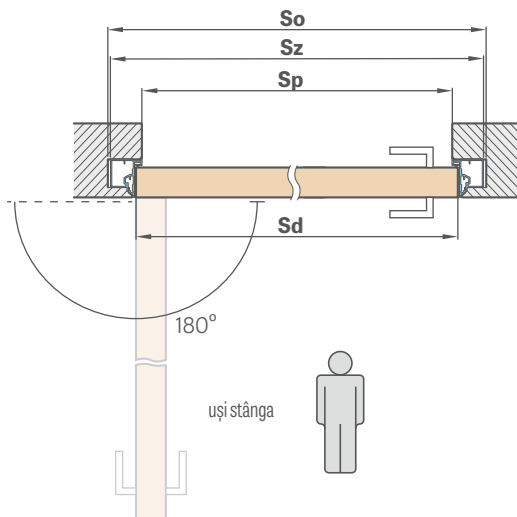

FINISARE CU PLACA DIN GIPS CARTON

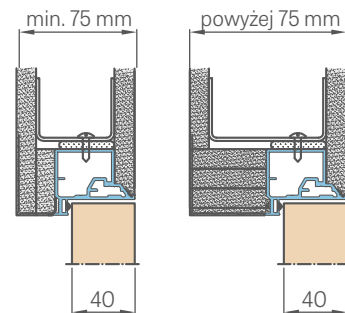

SECȚIUNE TRANSVERSALĂ A TOCULUI DIN ALUMINIU

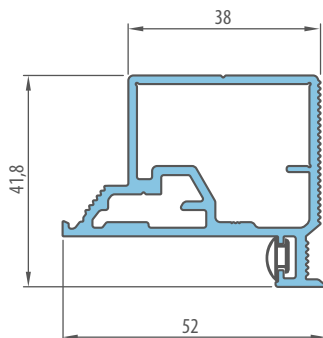

ÎNCASTRARE ÎN ZID

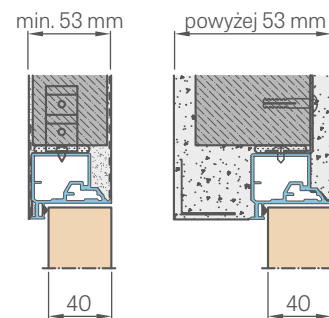

¹⁾ standard PL2112

SUPRALUMINI

FĂLȚUIT

INFORMAȚII GENERALE

Supralumiile sunt asamblate din fabrică și vitrate cu sticlă de siguranță VSG 331 mată sau transparentă. (Vă rugăm să specificați tipul de sticlă la comandă).

Pentru conectarea supraluminilor cu ușa, mai exact cu toc reglabil sau toc fix, pot fi necesare elemente suplimentare de construcție (de exemplu, stâlpi din lemn), pe care montatorul le alege și le organizează pe cont propriu, în funcție de condițiile deschiderii. Compania ERKADO nu comercializează astfel de elemente.

PREȚURI SUPRALUMINI

SUPRALUMINĂ LATERALĂ PENTRU UȘI FĂLȚUITE CU UN CANAT ȘI CU DOUĂ CANATURI					
Înălțime	Toc	Lățime			
		,30"	,40"	,50"	,60"
standard	reglabilă**				
PL	fix				

SUPRALUMINĂ DE COLȚ PENTRU UȘI FĂLȚUITE CU UN CANAT ȘI CU DOUĂ CANATURI					
Înălțime	Toc	Lățime			
		,30"	,40"	,50"	,60"
,30"	reglabilă** fix				
,40"	reglabilă** fix				
,50"	reglabilă** fix				
,60"	reglabilă** fix				

SUPRALUMINĂ SUPERIOARĂ PENTRU UȘI FĂLȚUITE CU UN CANAT						
Înălțime	Toc	Lățime				
		,60"	,70"	,80"	,90"	,100"
,30"	reglabilă** fix					
,40"	reglabilă** fix					
,50"	reglabilă** fix					
,60"	reglabilă** fix					

SUPRALUMINĂ SUPERIOARĂ PENTRU UȘI FĂLȚUITE CU DOUĂ CANATURI												
Înălțime	Toc	Lățime										
		,90"	,100"	,110"	,120"	,130"	,140"	,150"	,160"	,170"	,180"	,190"
,30"	reglabilă** fix											
,40"	reglabilă** fix											
,50"	reglabilă** fix											
,60"	reglabilă** fix											

ÎMPĂRȚIREA SUPRALUMINILOR

PENTRU TOC BLOC
PENTRU TOC REGLABIL
PENTRU UȘI CU UN CANAT
PENTRU UȘI CU DOUĂ CANATURI

CONFIGURAȚII DISPONIBILE

Uși cu un canat fălțuite cu supralumini laterale, superioare și de colț
Uși cu două canaturi fălțuite cu supralumini laterale, superioare și de colț

CALCULUL DESCHIDERII SUPRALUMINI

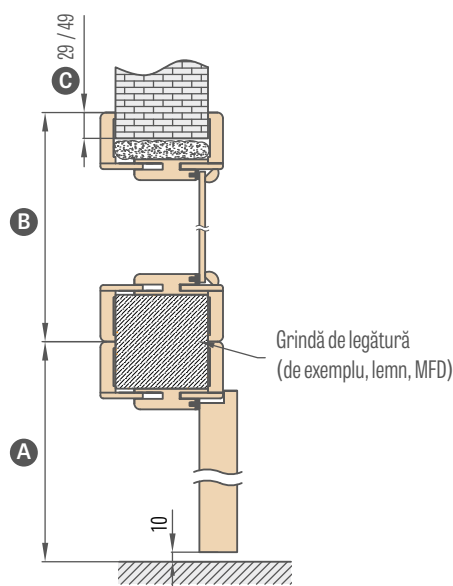

$$\begin{cases} \text{ÎNĂLȚIME DESCHIDERE} = A + B - C \\ \text{LĂȚIME DESCHIDERE} = A + B - 2 \times C \end{cases}$$

C = 29 pentru bandă 6 cm, C = 49 pentru bandă 8 cm

** Sunt disponibile intervale ca pentru tocurile reglabile fălțuite standard, pag. 186-187

Prețul include sticlă de siguranță VSG 331 mată sau VSG 331 transparentă și este unitar pentru toate foliile și intervalele existente la tocurile fălțuite

Prețurile se referă la supralumini cu bandă de 6 și 8 cm

Prețul supraluminilor lăcuite, cost suplimentar + 50%

Profilurile de fixare a supraluminilor sunt bătute cu cuie și pot apărea (în special la decorurile albe și la supralumini lăcuite) mici puncte întunecate după baterie

Supralumiile nu sunt disponibile în lamine CPL 0,2 și CPL 0,7

Supralumini laterale pentru toc reglabil fãlțuit,
bandã 6 cm / bandã 8 cm

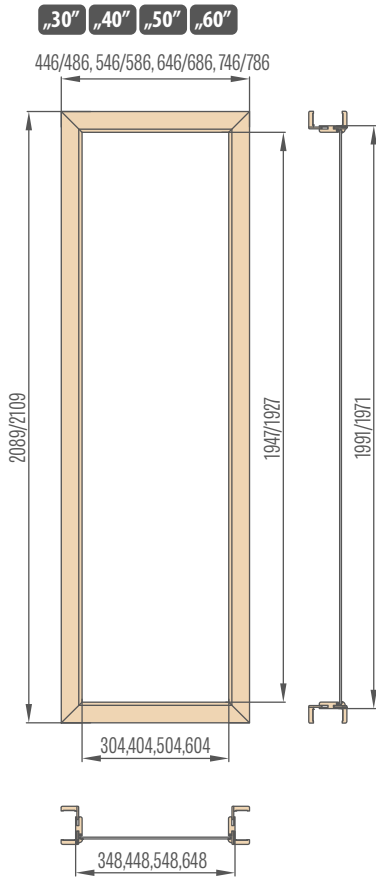

Supralumini de colț pentru toc reglabil fãlțuit,
bandã 6 cm / bandã 8 cm

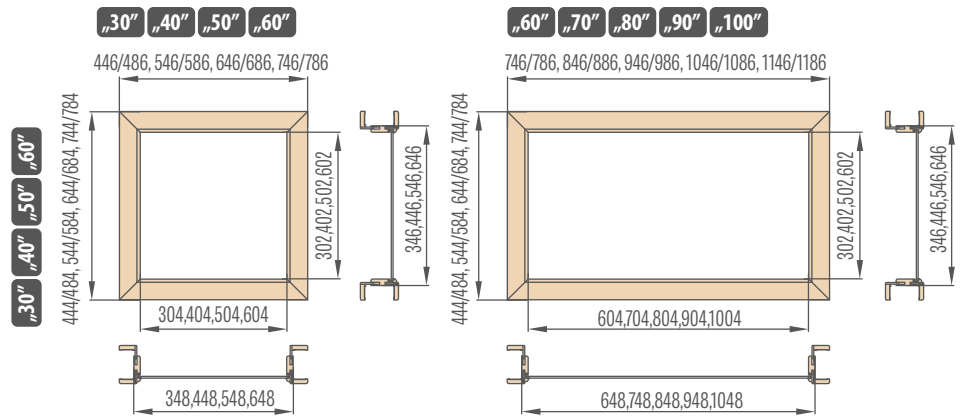

Supralumini superioare pentru toc reglabil uși cu un canat fãlțuite,
bandã 6 cm / bandã 8 cm

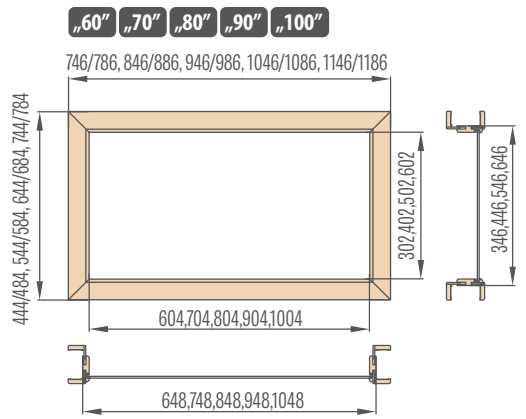

Supralumini superioare pentru toc reglabil uși cu două canaturi fãlțuite, bandã 6 cm / bandã 8 cm

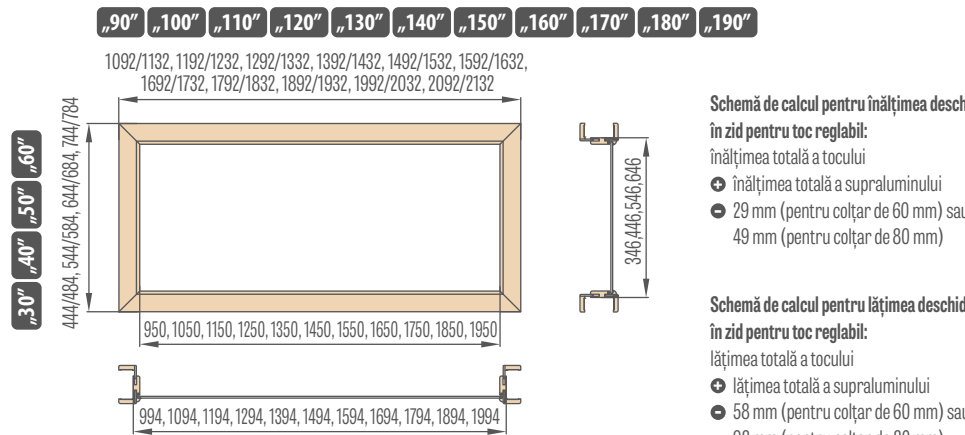

Schemã de calcul pentru înãlțimea deschiderii în zid pentru toc reglabil:
înãlțimea totalã a tocului
+ înãlțimea totalã a supraluminului
+ 29 mm (pentru colțar de 60 mm) sau
49 mm (pentru colțar de 80 mm)

Schemã de calcul pentru lãțimea deschiderii în zid pentru toc reglabil:
lãțimea totalã a tocului
+ lãțimea totalã a supraluminului
+ 58 mm (pentru colțar de 60 mm) sau
98 mm (pentru colțar de 80 mm)

Supralumini laterale ale tocului fix

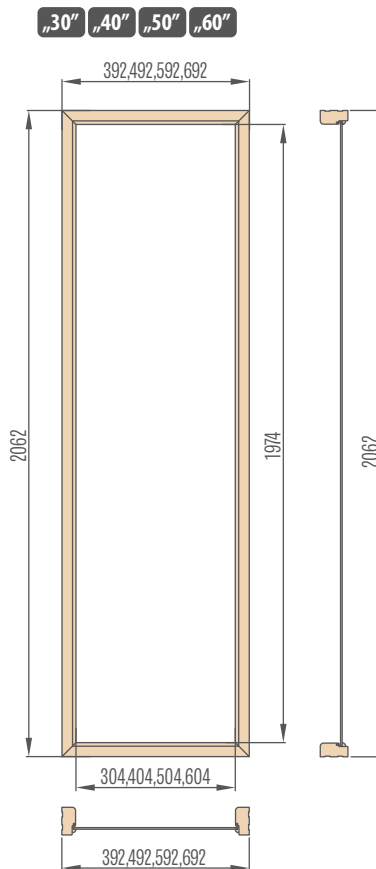

Supralumini de colț ale tocului fix

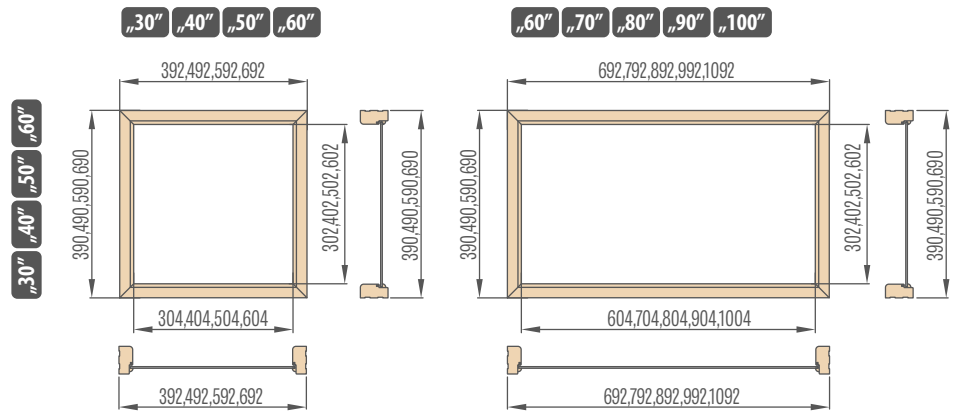

Supralumini superioare ale tocului fix pentru uși cu un singur canat

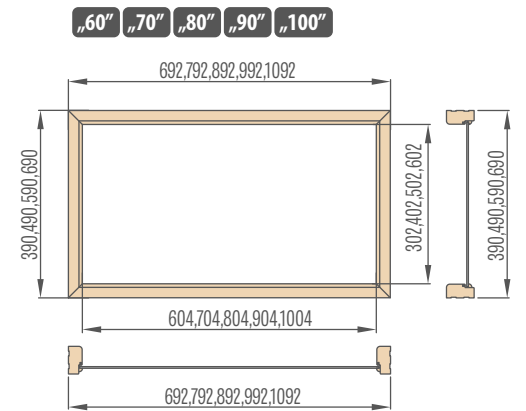

Supralumini superioare ale tocului fix pentru uși cu două canaturi

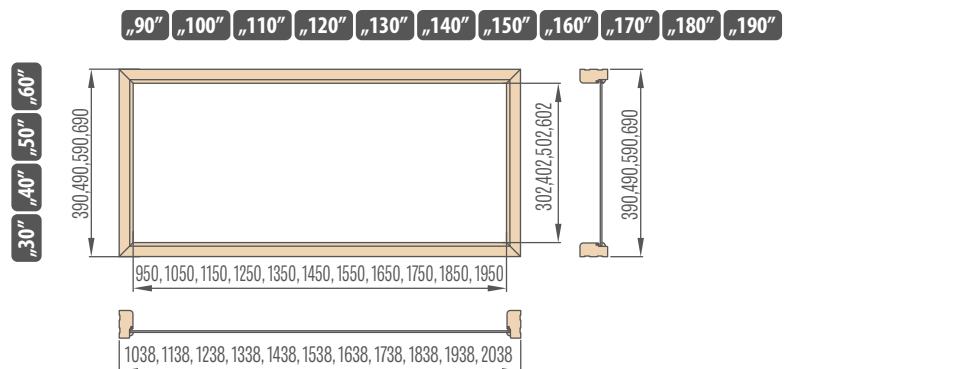



TOCURI

- Tocul reglabil fălțuit și tocul fix fălțuit pot fi folosite pentru toate tipurile de uși interioare ERKADO realizate în tehnologie panou și uși cu rame stile.
- Tocul reglabil nefălțuit poate fi folosit pentru uși interioare realizate în tehnologie panou și uși cu rame stile. Aceste tocuri au trei balamale ascunse.
- Tocul este realizat din MDF de înaltă calitate și acoperit cu o folie durabilă imitație de lemn sau cu un lac UV rezistent.
- În funcție de tehnologie, tocurile sunt acoperite cu următoarele tipuri de finisaje: GREKO, CPL, PREMIUM și vopsea UV.
- Tocurile pentru uși cu rame stile au standard un al treilea balama suplimentar.
- Setul fiecărui toc reglabil sau fix conține: elemente ale tocului (montant de prindere, montant de balama și traversă superioară), balamale și șuruburi de montaj. Fiecare element are găuri pregătite în zonele de îmbinare.
- Fiecare set conține instrucțiuni de montaj și card de garanție.
- Tocul fix pentru colecția HERSE este dreptunghiular și are un miez din lemn lipit.

**TOC REGLABIL
CANATURI FĂLȚUITE**



**TOC REGLABIL SUPRAPUS
PENTRU TOC DIN OȚEL**



**TOC REGLABIL
CANATURI NEFĂLȚUITE**



**TOC FIX STAND
CANATURI FĂLȚUITE**



COLȚAR STANDARD PENTRU TOC REGLABIL

bandă 6 cm / bandă 8 cm

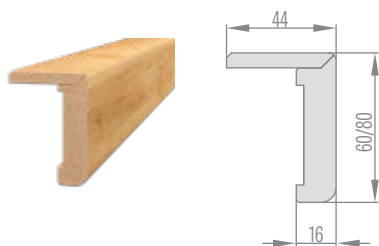

COLȚAR CU LIMBĂ PRELUNGITĂ PENTRU TOC REGLABIL

bandă 6 cm / bandă 8 cm

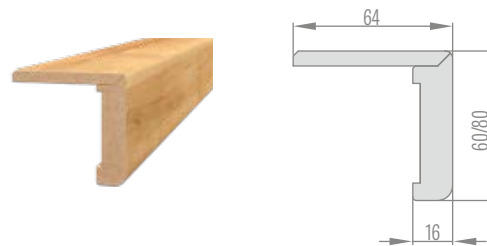

TOC REGLABIL FĂLŢUIT

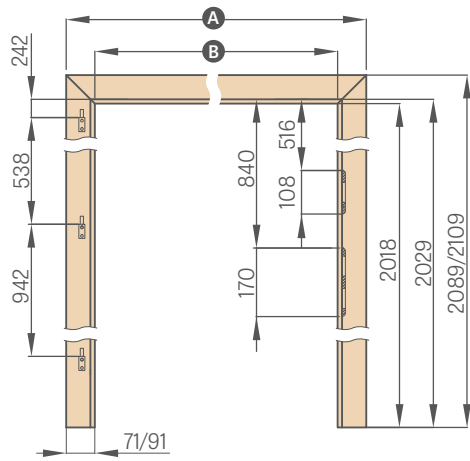

	,60"	,70"	,80"	,90"	,100"	,110"
A	746/786	846/886	946/986	1046/1086	1146/1186	1246/1286
B	604	704	804	904	1004	1104

bandă 6 cm / bandă 8 cm

TOC REGLABIL NEFĂLŢUIT - STANDARD PL

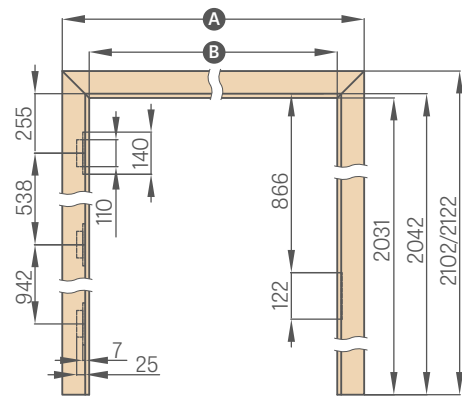

	,60N"	,60"	,70N"	,70"	,80N"	,80"
A	747/787	771/811	847/887	871/911	947/987	971/1011
B	605	629	705	729	805	829

	,90N"	,90"	,100"	,110"
A	1047/1087	1071/1111	1171/1211	1271/1311
B	905	929	1029	1129

Lăţimi 60N, 70N, 90N disponibile doar pentru modelele ALTAMURA 1, BALDUR 1 și UNO PREMIUM

TOC REGLABIL FĂLŢUIT - STANDARD PL2112

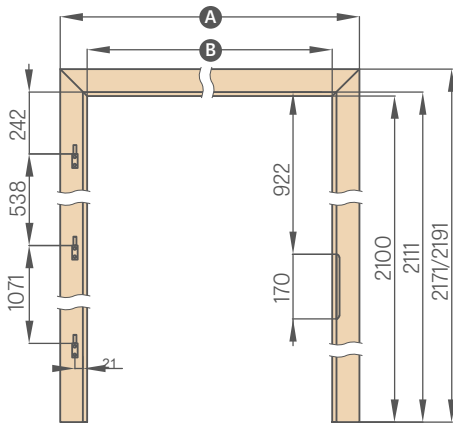

	,60"	,70"	,80"	,90"	,100"	,110"
A	746/786	846/886	946/986	1046/1086	1146/1186	1246/1286
B	604	704	804	904	1004	1104

TOC REGLABIL NEFĂLŢUIT - STANDARD PL2112

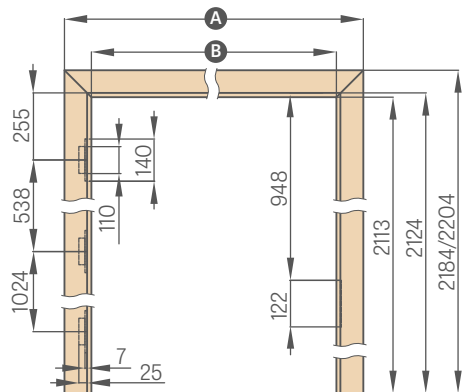

	,60"	,70"	,80N"	,80"	,90"	,100"	,110"
A	771/811	871/911	947/987	971/1011	1071/1111	1171/1211	1271/1311
B	629	729	805	829	929	1029	1129

TOC REGLABIL FĂLŢUIT TIP "TUNEL"

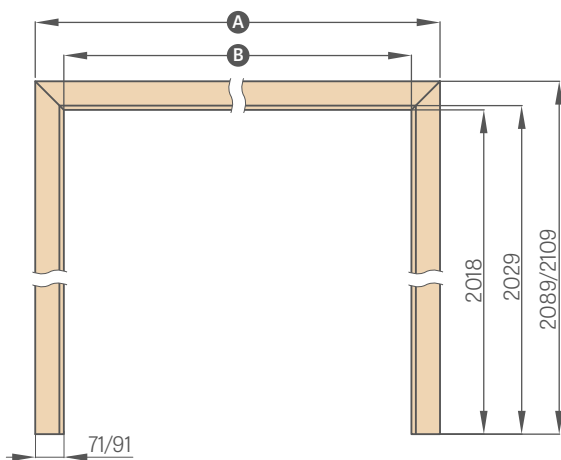

	,60"	,70"	,80"	,90"	,100"	,110"	,120"
A	746/786	846/886	946/986	1046/1086	1146/1186	1246/1286	1346/1386
B	604	704	804	904	1004	1104	1204

	,130"	,140"	,150"	,160"	,170"	,180"	,190"
A	1446/1486	1546/1586	1646/1686	1746/1786	1846/1886	1946/1986	2046/2086
B	1304	1404	1504	1604	1704	1804	1904

bandă 6 cm / bandă 8 cm

TOC SUPRAPUS

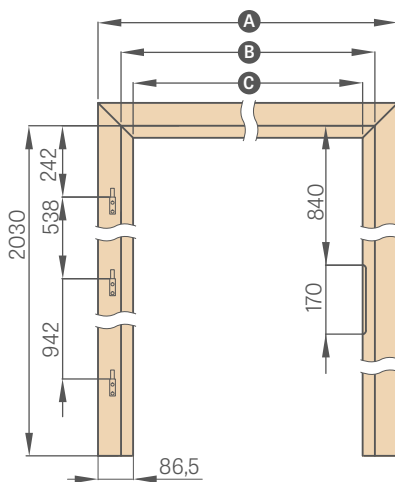

	,60"	,70"	,80"	,90"	,100"
A	737	837	937	1037	1137
B	624	724	824	924	1024
C	564	664	764	864	964

TOC FIX

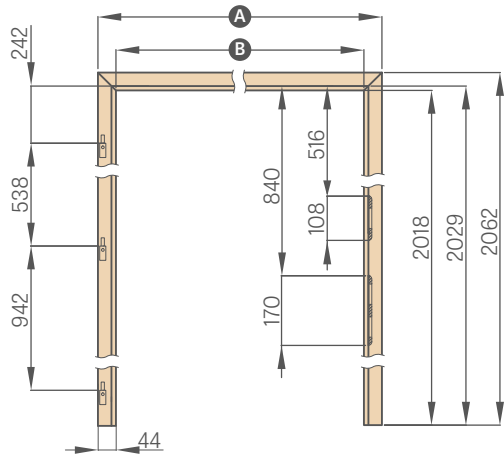

	,60"	,70"	,80"	,90"	,100"	,110"
A	692	792	892	992	1092	1192
B	604	704	804	904	1004	1104

TOC REVERSIBIL

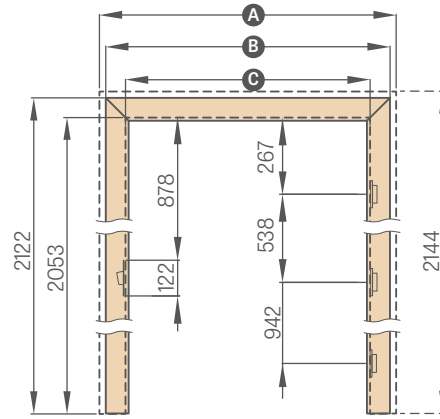

Lățimi 60N, 70N, 90N disponibile doar pentru modelele ALTAMURA 1, BALDUR 1 și UNO PREMIUM

	,60N"	,60"	,70N"	,70"	,80N"	,80"	,90N"	,90"	,100"	,110"
A	810	834	910	934	1010	1034	1110	1134	1234	1334
B	766	791	866	891	966	991	1066	1091	1191	1291
C	628	652	728	752	828	852	928	952	1052	1152

TOC FIX PENTRU UȘI CU DOUĂ CANATURI

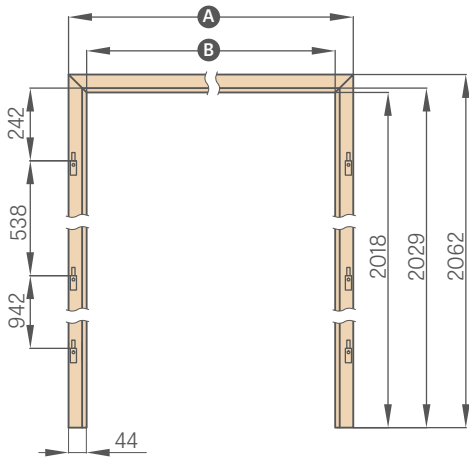

	,90"	,100"	,110"	,120"	,130"	,140"
A	1038	1138	1238	1338	1438	1538
B	950	1050	1150	1250	1350	1450

	,150"	,160"	,170"	,180"	,190"
A	1638	1738	1838	1938	2038
B	1550	1650	1750	1850	1950

TOC REGLABIL FĂLŢUIT PENTRU UȘI CU DOUĂ CANATURI

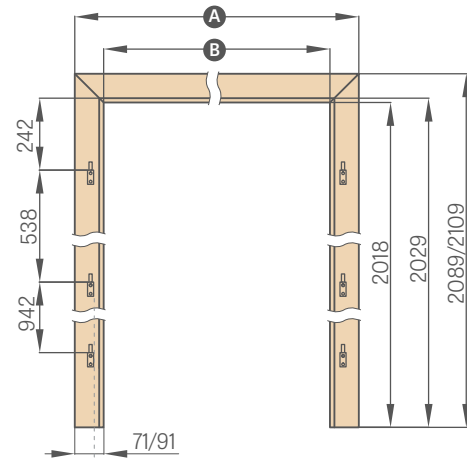

	,90"	,100"	,110"	,120"	,130"	,140"
A	1092/1132	1192/1232	1292/1332	1392/1432	1492/1532	1592/1632
B	950	1050	1150	1250	1350	1450

	,150"	,160"	,170"	,180"	,190"
A	1692/1732	1792/1832	1892/1932	1992/2032	2092/2132
B	1550	1650	1750	1850	1950

bandă 6 cm / bandă 8 cm

TOC FIX PENTRU UȘI DE STICLĂ

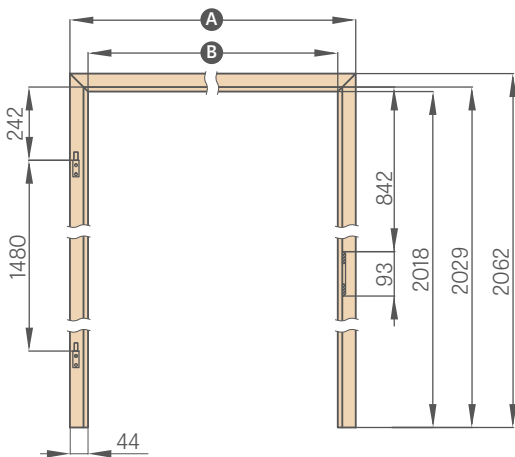

	,60"	,70"	,80"	,90"
A	692	792	892	992
B	604	704	804	904

TOC REGLABIL FĂLŢUIT PENTRU UȘI DE STICLĂ

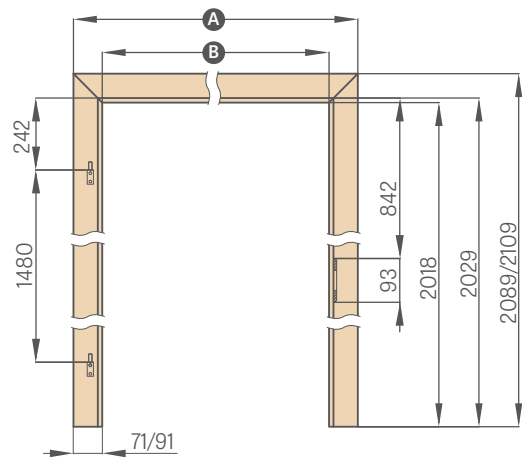

	,60"	,70"	,80"	,90"
A	746/786	846/886	946/986	1046/1086
B	604	704	804	904

bandă 6 cm / bandă 8 cm

În tocurile pentru panouri de sticlă se folosește balama cu ax de 10 mm

TOC REGLABIL TIP "TUNEL"

FĂLȚUITE, NEFĂLȚUITE

TOCURI TUNEL

Tocul tip tunel este un toc reglabil fără feronerie. Este compus dintr-o traversă superioară și două montanți verticali.

Poate fi folosit pentru finisarea gurilor de ușă ca element de protecție a colțurilor pereților, însă cel mai des este folosit în scopuri estetice ca decor al interiorului încăperii.

Tocurile reglabile fălțuite tip tunel sunt folosite și în sistemele glisante ERKADO.

Tocurile reglabile nefălțuite tip tunel nu se folosesc la sistemele glisante.

În funcție de sistem, folosim tuneluri fălțuite:

TUNEL PENTRU SP1N	Sistem glisant simplu pe perete
TUNEL PENTRU SP2N	Sistem glisant dublu pe perete
TUNEL PENTRU SP1C.100	Sistem glisant simplu retractabil în perete pentru casetă 100
TUNEL PENTRU SP2C.100	Sistem glisant dublu retractabil în perete pentru casetă 100
TUNEL PENTRU SP1C.125	Sistem glisant simplu retractabil în perete pentru casetă 125
TUNEL PENTRU SP2C.125	Sistem glisant dublu retractabil în perete pentru casetă 125
finisare ZN1	Finisare zid pe o parte pentru sisteme cu un singur canat SP1C.100 și SP1C.125
finisare ZN2	Finisare zid pe o parte pentru sisteme cu două canaturi SP2C.100 și SP2C.125

TUNELE REGLABILE FĂLȚUITE

	,60"	,70"	,80"	,90"	,100"	,110"	,120"	,130"	,140"	,150"	,160"	,170"	,180"	,190"
Lățimea deschiderii în zid	688	788	888	988	1088	1188	1288	1388	1488	1588	1688	1788	1888	1988
Lățimea exterioară a tunelului	648	748	848	948	1048	1148	1248	1348	1448	1548	1648	1748	1848	1948
Lățimea utilă a tunelului	604	704	804	904	1004	1104	1204	1304	1404	1504	1604	1704	1804	1904
Lățimea de acoperire a tunelului bandă 6 cm / bandă 8 cm	746/786	846/886	946/986	1046/1086	1146/1186	1246/1286	1346/1386	1446/1486	1546/1586	1646/1686	1746/1786	1846/1886	1946/1986	2046/2086
Înălțimea deschiderii în zid	2060 (2142) ¹⁾													
Înălțimea exterioară a tunelului	2040 (2122) ¹⁾													
Înălțimea utilă a tunelului	2018 (2100) ¹⁾													
Înălțimea de acoperire a tunelului bandă 6 cm / bandă 8 cm	2089 / 2109 (2171 / 2191) ¹⁾													

TUNELE REGLABILE NEFĂLȚUITE

	,60"	,70"	,80N"	,80"	,90"	,100"	,110"	,120"	,130"	,140"	,150"	,160"	,170"	,180"
Lățimea deschiderii în zid	713	813	888	913	1013	1113	1213	1313	1413	1513	1613	1713	1813	1913
Lățimea exterioară a tunelului	673	773	849	873	973	1073	1173	1273	1373	1473	1573	1673	1773	1873
Lățimea utilă a tunelului	629	729	805	829	929	1029	1129	1229	1329	1429	1529	1629	1729	1829
Lățimea de acoperire a tunelului bandă 6 cm / bandă 8 cm	771/811	871/911	947/987	971/1011	1071/1111	1171/1211	1271/1311	1371/1411	1471/1511	1571/1611	1671/1711	1771/1811	1871/1911	1971/2011
Înălțimea deschiderii în zid	2073 (2155) ¹⁾													
Înălțimea exterioară a tunelului	2053 (2135) ¹⁾													
Înălțimea utilă a tunelului	2031 (2113) ¹⁾													
Înălțimea de acoperire a tunelului bandă 6 cm / bandă 8 cm	2102 / 2122 (2184 / 2204) ¹⁾													

¹⁾ standard PLZ112

TOC DIN OȚEL

PENTRU CANATURI CU RAMĂ, PANOU ȘI UȘI DE STICLĂ GRAF

TOC DIN OȚEL REGLABIL (ÎNCONJURĂTOR), tablă gros. 1,5 mm

sudat și vopsit în RAL 9003, 9010, 9016, 8003, 8017, 7016, 7022, 9005, 7047, 1001

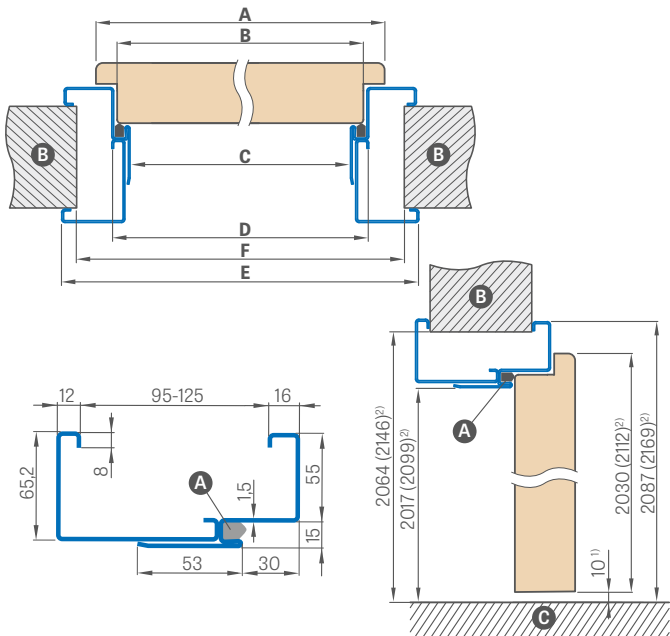

TOC DIN OȚEL DE COLȚ MARE, tablă gros. 1,2 mm

sudat și vopsit în RAL 9003, 9010, 9016, 8003, 8017, 7016, 7022, 9005, 7047, 1001

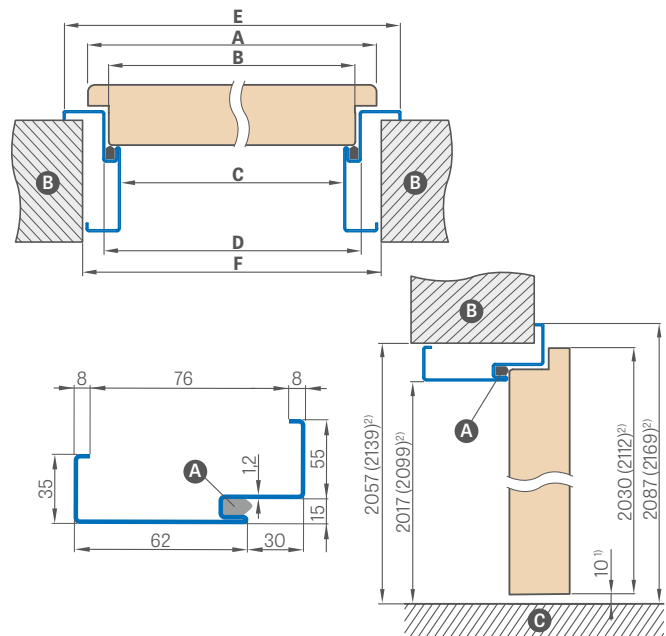

¹⁾ abatere admisă rezultată din toleranța dimensională a tocului ± 3 mm (recomandăm verificarea înainte de montaj) ²⁾ standard 2112

Lățimea ușii	A	B	C	D	E	F
„60”	644	617	601	631	741	695
„70”	744	717	701	731	841	795
„80”	844	817	801	831	941	895
„90”	944	917	901	931	1041	995
„100”	1044	1017	1001	1031	1141	1095
„110”	1144	1117	1101	1131	1241	1195

Lățimea ușii	A	B	C	D	E	F
„60”	644	617	601	631	741	691
„70”	744	717	701	731	841	791
„80”	844	817	801	831	941	891
„90”	944	917	901	931	1041	991
„100”	1044	1017	1001	1031	1141	1091
„110”	1144	1117	1101	1131	1241	1191

Interval de reglare min.-max (mm)	(RAL 9003, 9010, 9016, 8003, 8017, 7016, 7022, 9005, 7047, 1001)
95-125	
125-155	
155-185	
185-215	
215-245	
245-275	
275-305	

RAL



ÎNCASTRAREA TOCULUI DE COLȚ



COSTURI SUPLIMENTARE

grevă electrică

întărire sub autoînchizător

versiune din tabla zincată

+10%

toc de ușă reglabil „100” sau „110”

toc fix „100” sau „110”

toc pentru uși cu două canaturi

ofertă individuală

standard 2112

cost suplimentar 15%

RAL atipic (nu include culori rare, intense, perlate și metalice)

cost suplimentar 10%

¹⁾ contra cost +10%

TOC DIN OȚEL

NEFĂLȚUITĂ, PENTRU CANATURI CU RAMĂ, PANOU

TOC DIN OȚEL REGLABIL NEFĂLȚUIT (ÎNCONJURĂTOR), tablă gros. 1,5 mm

sudat și vopsit în RAL 9003, 9010, 9016, 8003, 8017, 7016, 7022, 9005, 7047, 1001

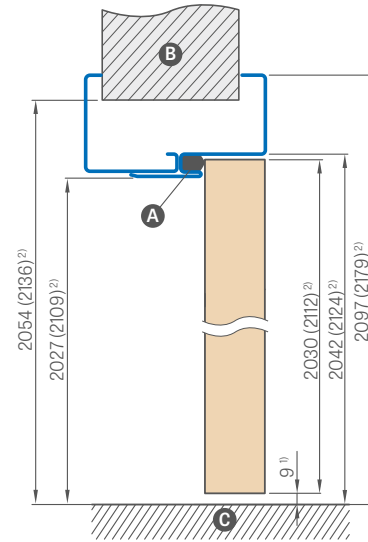
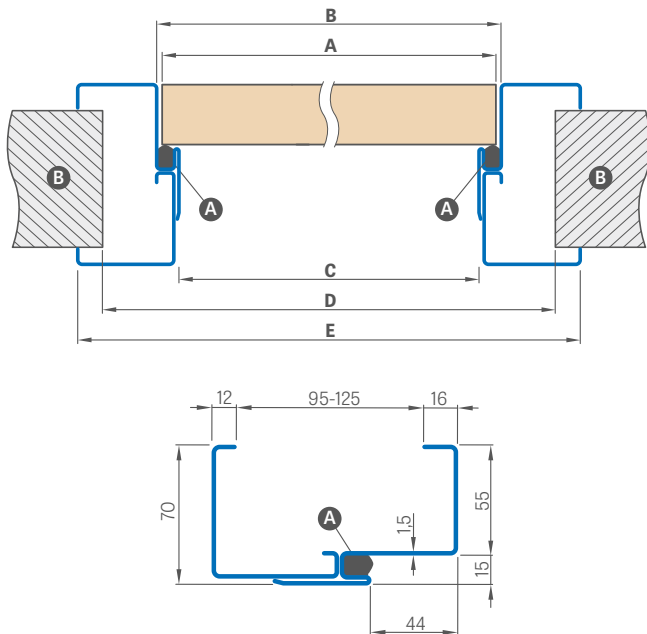

¹) abatere admisă rezultată din toleranța dimensională a tocului ± 3 mm (recomandăm verificarea înainte de montaj)

²) standard 2112

Interval de reglare min.-max (mm)	(RAL 9003, 9010, 9016, 8003, 8017, 7016, 7022, 9005, 7047, 1001)
95-125	
125-155	
155-185	
185-215	
215-245	
245-275	
275-305	

Tocurile standard au două balamale.

Lățimea ușii	A	B	C	D	E
„60”	644	650	620	710	760
„70”	744	750	720	810	860
„80”	844	850	820	910	960
„90”	944	950	920	1010	1060
„100”	1044	1050	1020	1110	1160
„110”	1144	1150	1120	1210	1260

Ⓐ - garnitură de etanșare Ⓑ - zid Ⓒ - podea

COSTURI SUPLIMENTARE

întărire sub autoînchizător

a treia balama

versiune din tabla zincată

+10%

toc de ușă reglabil „100” sau „110”

standard 2112

cost suplimentar 15%

RAL atipic (nu include culori rare, intense, perlate și metalice)

cost suplimentar 10%

RAL



¹) contra cost +10%

TOC REGLABIL SUPRAPUS

PENTRU TOC DIN OȚEL

POZIȚIA CLANȚEI ÎN TOCUL SUPRAPUS

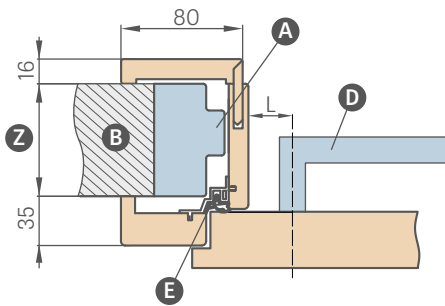

L – distanța de la axul clanței la marginea plăcii tocului

L = 28 mm pentru uși cu rame și panou (disponibile toate clanțele pentru uși interioare din ofertă)

ATENȚIE: Verificați dimensiunile șildurilor la clanțe înainte de utilizare.

Tocul suprapus cu interval peste 200 mm este format din două elemente, iar peste 320 mm din trei elemente.

LĂȚIMI DISPONIBILE PENTRU TOCURI SUPRAPUSE:

60 70 80 90 100

Domeniul de reglare min.-max (mm)	TOC REGLABIL SUPRAPUS	
	GREKO	ST CPL și PREMIUM
1 element	80-100	
	100-120	
	120-140	
	140-160	
	160-180	
2 elemente	180-200	
	200-220	
	220-240	
	240-260	
	260-280	
3 elemente	280-300	
	300-320	
	320-340	
	340-360	
	360-380	
	380-400	
	400-420	
420-440		

SCHEMA TOCULUI SUPRAPUS

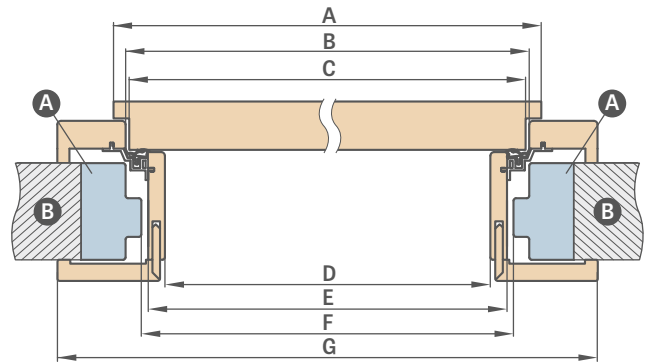

Lățimea ușii	A	B	C	D	E	F	G
„60”	644	624	618	564	592	598	733
„70”	744	724	718	664	692	698	833
„80”	844	824	818	764	792	798	933
„90”	944	924	918	864	892	898	1033
„100”	1044	1024	1018	964	992	998	1133

F – dimensiunea minimă a deschiderii tocului din oțel pe care montăm tocul suprapus. Această dimensiune poate fi mai mare decât cea recomandată cu max. 20 mm. La deschidere mărită, verificați dacă benzile acoperă corespunzător zidul.

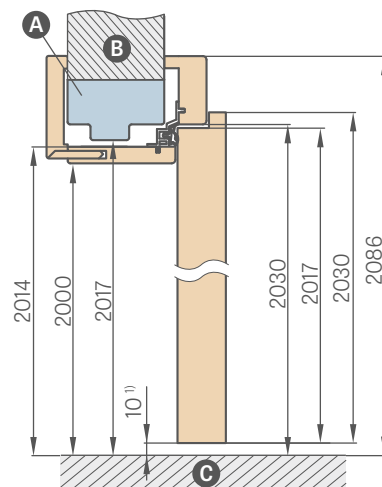

¹⁾ abatere admisă rezultată din toleranța dimensională a tocului +/- 3mm (recomandăm verificarea înainte de montaj)

- A** – tocărie metalică
- B** – zid
- C** – podea
- D** – clanță
- E** – profil cu garnitură de etanșare
- Z** – interval de la 80 mm până la 255 mm

- Lărgire de 120 mm și 55 mm pentru toc aplicat – cost suplimentar (prețul include setul pentru toc de lățimea respectivă)
- Colțar standard pentru toc aplicat – cost suplimentar (prețul include setul pentru toc de lățimea respectivă)
- Colțar cu limbă prelungită – cost suplimentar

- Prețurile tocului reglabil tip tunel cu lățimea de 60, 70, 80, 90, 100 la prețul tocului reglabil aplicat
- Tunelul are aceleași dimensiuni ca tocul aplicat (nu are găuri pentru balama și plăcuța de prindere, dar este echipat cu garnitură de etanșare)
- Prețul tocului pentru uși cu două canaturi + 30 %

TOC REVERSIBIL

CANATURI REVERSIBILE

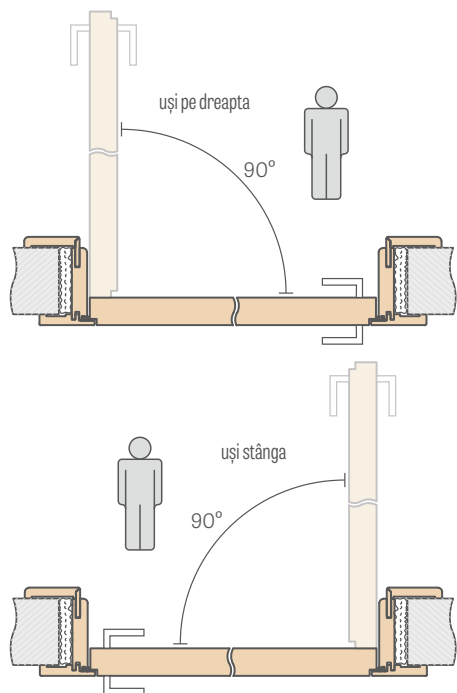

INTERVAL DE REGLARE AL TOCULUI REVERSIBIL

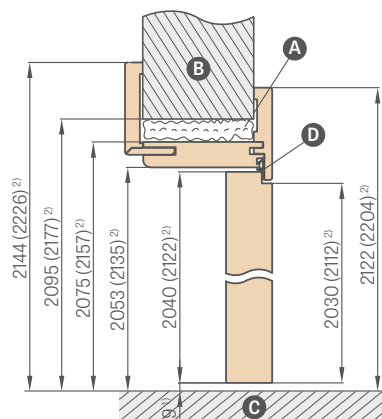
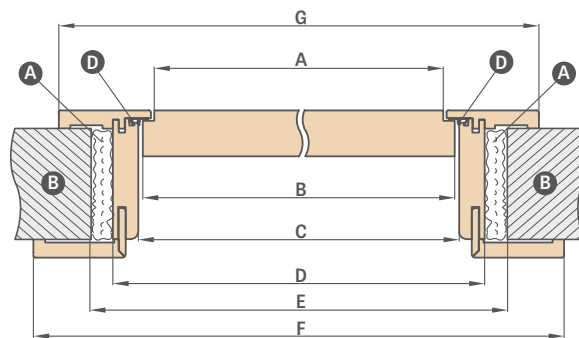
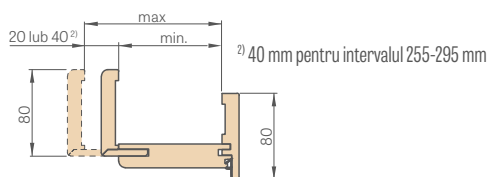

¹⁾ abatere admisă rezultată din toleranța dimensională a tocului +/- 3mm (recomandăm verificarea înainte de montaj)

²⁾ standard PL2112

A – spumă **B** – zid **C** – podea **D** – garnitură de etanșare din cauciuc

Domeniul de reglare min.-max (mm)	TOC REVERSIBIL		
	GREKO	ST CPL și PREMIUM	VOPSIT UV
75-95			
95-115			
115-135			
135-155			
155-175			
175-195			
195-215			
215-235			
235-255			
255-295			
295-315			
315-335			
335-355			

Lățimea ușii	A	B	C	D	E	F	G
„60N” ³⁾	600	620	628	672	700	810	766
„60”	624	644	652	696	736	834	791
„65”	675	695	703	747	787	885	842
„70N” ³⁾	700	720	728	772	800	910	866
„70”	724	744	752	796	836	934	891
„75”	775	795	803	847	887	985	942
„80N”	800	820	828	872	900	1010	966
„80”	824	844	852	896	936	1034	991
„85”	875	895	903	947	987	1085	1042
„90N” ³⁾	900	920	928	972	1000	1110	1066
„90”	924	944	952	996	1036	1134	1091
„95”	975	995	1003	1047	1087	1185	1142
„100”	1024	1044	1052	1096	1136	1234	1191
„110”	1124	1144	1152	1196	1236	1334	1291

³⁾ lățimile 60N, 70N, 90N disponibile doar pentru modelul ALTAMURA 1, BALDUR 1 și UNO PREMIUM

ATENȚIE: Alegerea setului (coroană + pilaștri) pentru toc reglabil reversibil reduce intervalul de lucru al tocului cu 3 mm (pentru montaj pe o parte) sau 6 mm (pentru montaj pe ambele părți). Exemplu: pentru un perete cu grosimea de 140 mm, cu set pe o parte se consideră că are 143 mm, iar cu set pe ambele părți, 146 mm și se alege intervalul de acoperire a zidului corespunzător din tabelul pentru toc fălțuit (pag. 186), nefălțuit (pag. 184) sau reversibil (pag. 183).

- Tocul pentru canaturi reversibile este disponibil standard cu colțar de 8 cm îmbinat la 45 de grade sau, contra cost suplimentar, îmbinat la 90 de grade (nu este disponibil în intervalul 75-95mm)
- Tocul conține două așa-numite balamale ascunse, invizibile la canatul închis, sau opțional, contra cost suplimentar, o a treia balama
- Decoruri disponibile din grupa de culori: GREKO, PREMIUM, ST CPL și vopsire UV
- Schimbarea cu balamale și plăcuță de prindere în culoare neagră, albă sau aurie – cost suplimentar / set pentru toc
- Modificare interval cu +20 mm (disponibilă pentru intervale de la 135-155 mm până la 235-255 mm) – cost suplimentar
- Lărgire de 120 mm și 55 mm pentru toc reversibil furniruit și vopsit – cost suplimentar (prețul include setul pentru tocul de lățimea respectivă)
- Colțar mobil cu limbă prelungită cu 2 cm și colțar standard pentru toc reglabil disponibil în toate decorurile și vopsirile – cost suplimentar (prețul include setul pentru tocul de lățimea respectivă)
- Tocul cu interval peste 295 mm este format din două elemente
- Panouri superioare lipite pe perete contra cost suplimentar, pag. 156
- Standard PL2112 cost suplimentar 15%

TOC REGLABIL

CANATURI NEFĂLŢUITE

TOC REGLABIL INTERVAL 80-95mm

bandă 6 cm / bandă 8 cm

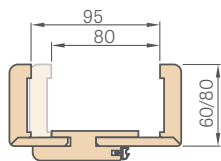

La toc cu intervalul 80-95mm, limba colțarului trebuie tăiată manual la dimensiunea necesară

ÎMBINAREA TOCULUI

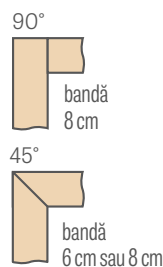

INTERVAL DE REGLARE AL TOCULUI REGLABIL

bandă 6 cm / bandă 8 cm

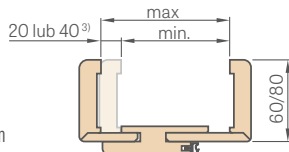

³⁾ 40 mm pentru intervalul 295-335 mm

Domeniul de reglare min.-max (mm)	TOC REGLABIL bandă 6 cm și 8 cm			
	GREKO	ST CPL și PREMIUM	CPL 0,2	VOPSIT UV
80-95				
95-115				
115-135				
135-155				
155-175				
175-195				
195-215				
215-235				
235-255				
255-275				
275-295				
295-315				
315-355				
355-375				
375-395				
395-415				

1 element

2 elemente

SCHEMĂ TOC REGLABIL

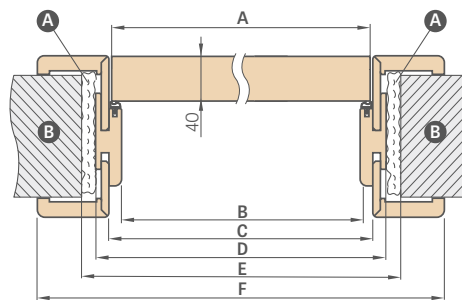

Lățimea ușii	A	B	C	D	E	F
„60N” ³⁾	620	605	627	649	688	747*/787**
„60”	644	629	651	673	714	771*/811**
„65”	695	680	702	724	764	822*/862**
„70N” ³⁾	720	705	727	749	788	847*/887**
„70”	744	729	751	773	814	871*/911**
„75”	795	780	802	824	864	922*/962**
„80N”	820	805	827	849	888	947*/987**
„80”	844	829	851	873	914	971*/1011**
„85”	895	880	902	924	964	1022*/1062**
„90N” ³⁾	920	905	927	949	988	1047*/1087**
„90”	944	929	951	973	1014	1071*/1111**
„95”	995	980	1002	1024	1064	1122*/1162**
„100”	1044	1029	1051	1073	1114	1171*/1211**
„110”	1144	1129	1151	1173	1214	1271*/1311**

* bandă 6 cm / ** bandă 8 cm

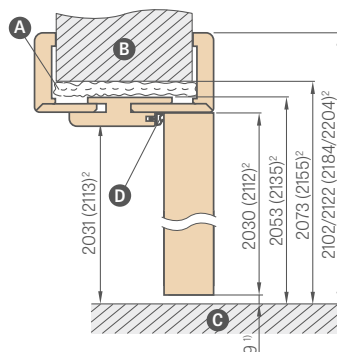

¹⁾ abatere admisă rezultată din toleranța dimensională a tocului +/- 3mm (recomandăm verificarea înainte de montaj)

²⁾ standard PL2112 cu cost suplimentar 15%

³⁾ lățimile 60N, 70N, 90N disponibile doar pentru modelul ALTAMURA 1, BALDUR 1 și UNO PREMIUM

- A** - spumă
- B** - zid
- C** - podea
- D** - garnitură de etanșare din cauciuc

ATENȚIE: Alegerea setului (coroană + pilaștri) pentru toc reglabil nefălțuit reduce intervalul de lucru al tocului cu 3 mm (pentru montaj pe o parte) sau 6 mm (pentru montaj pe ambele părți). Exemplu: pentru un perete cu grosimea de 140 mm, cu set pe o parte se consideră că are 143 mm, iar cu set pe ambele părți, 146 mm și se alege intervalul de acoperire a zidului corespunzător din tabelul pentru toc fălțuit (pag. 186), nefălțuit (pag. 184) sau reversibil (pag. 183).

- AquaStop toc hibrid rezistent la apă (disponibil doar în standardul PL și CZ în decoruri ST CPL și PREMIUM și doar pentru bandă de 8 cm îmbinată la 45 de grade⁴⁾ - cost suplimentar
- Toc în standard PL2112 +15% la prețul tocului înainte de costurile suplimentare⁵⁾
- Tocul reglabil nefălțuit în CPL 0,2 este folosit și pentru canaturi în CPL 0,7
- Schimbarea cu balamale și plăcuță de prindere în culoare neagră, albă sau aurie - cost suplimentar / set pentru toc
- Îmbinare la 90 de grade posibilă doar la toc cu bandă de 8 cm. Cost suplimentar pentru îmbinare la 90 de grade⁵⁾
- Tocul cu interval peste 335 mm este format din două elemente
- Prețul tocului reglabil pentru uși cu două canaturi + 30%
- Lărgire de 120 mm și 55 mm pentru toc nefălțuit furniruit și CPL 0,2 și lăcuit - cost suplimentar (prețul include setul pentru toc de lățimea respectivă)⁵⁾
- Lărgire de 120 mm pentru toc AquaStop⁴⁾ - cost suplimentar (include setul pentru toc de lățimea respectivă)
- Colțar mobil cu limbă prelungită cu 2 cm și colțar standard pentru toc reglabil disponibil în toate decorurile și CPL 0,2 și lac - cost suplimentar (prețul include setul pentru toc

⁴⁾ disponibil din 01.02.2026 ⁵⁾ indisponibil pentru toc AquaStop

- de lățimea respectivă) - se referă la soluția bandă 6 cm și bandă 8 cm⁵⁾
- Colțar mobil standard de 8 cm, unghi de îmbinare 45 de grade pentru toc AquaStop⁴⁾ - cost suplimentar
- Prețurile tocului tip tunel cu lățimea 60, 65, 70, 75, 80N, 80, 85, 90, 95, 100 la prețul tocului reglabil fălțuit (vezi tabelul pag. 187)
- Prețurile tocului tip tunel cu lățimea 110, 120, 130, 140, 150, 160, 170, 180, 190 la prețul tocului reglabil pentru uși cu două canaturi fălțuite (vezi tabelul pag. 187)
- Panouri superioare lipite pe perete (doar pentru toc cu colțar de 8 cm) - pag. 156
- Grevă electrică (disponibilă doar pentru încuietoare clichet-riglă) - cost suplimentar
- Modificare interval cu +20 mm (disponibilă pentru intervale de la 135-155 mm la 295-315 mm)⁵⁾ - cost suplimentar
- Tocul conține două așa-numite balamale ascunse, invizibile la canatul închis, sau opțional, contra cost suplimentar, o a treia balama

TOC FIX

CANATURI FĂLŢUITE

TOC FIX

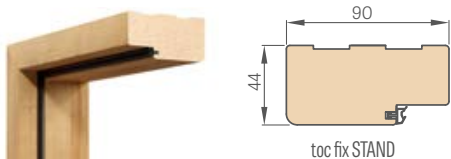

GREKO	
ST CPL și PREMIUM	
CPL 0,2	
VOPSIT UV	

BANDA DE MASCARE 8 mm

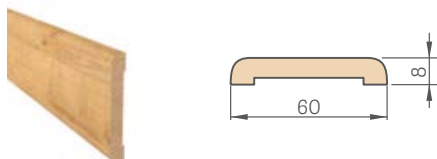

GREKO	
ST CPL și PREMIUM	
CPL 0,2	
VOPSIT UV	

Prețul include setul 2 buc. x 213,5 cm și 1 buc. x 112 cm (pentru canaturi de la „60° la „90°)
 Prețul include setul 3 buc. x 213,5 cm (pentru canaturi de la „100° la „190°)

PROFIL SFERT DE CERC



GREKO	
ST CPL și PREMIUM	
VOPSIT UV	

Prețul include setul 2 buc. x 211,5 cm și 1 buc. x 106,5 cm (pentru canaturi de la „60° la „90°)
 Prețul include setul 3 buc. x 211,5 cm (pentru canaturi de la „100° la „190°)

GREVĂ ELECTRICĂ

Specificație tehnică la pag. 153



PLINTA lungime 2,40 m

- în decor
- lăcuită

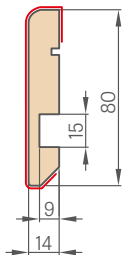

- Plinta este realizată din placă MDF rezistentă la umiditate. Disponibilă: VOPSIT UV, decoruri: GREKO, ST CPL, PREMIUM și în decor de bază pentru vopsire.
- Mod de montaj – lipire pe perete

COLȚAR CU CLIPS 6 cm și 8 cm (setul include 3 buc. clipsuri)



GREKO	
ST CPL și PREMIUM	
CPL 0,2	
VOPSIT UV	
AquaStop ST CPL și PREMIUM ¹⁾	

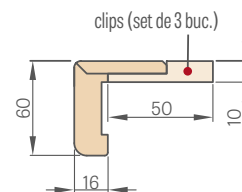
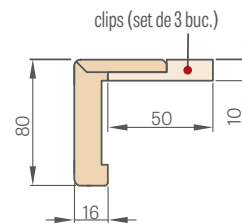

BANDA DE MASCARE 16 mm

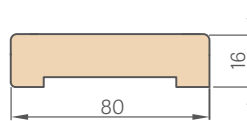

GREKO	
ST CPL și PREMIUM	
CPL 0,2	
VOPSIT UV	

Prețul include setul 2 buc. x 214,5 cm și 1 buc. x 112 cm (pentru canaturi de la „60° la „80°)
 Prețul include setul 3 buc. x 214,5 cm (pentru canaturi de la „90° la „180°)

SCHEMĂ TOC FIX STAND

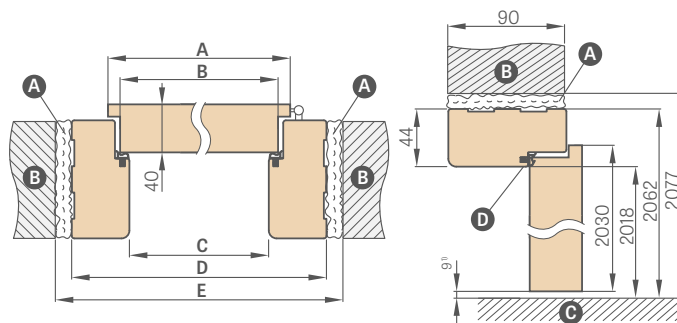

¹⁾ abatere admisă rezultată din toleranța dimensională a tocului + -3mm (recomandăm verificarea înainte de montaj)

Lățimea ușii	A	B	C	D	E
„60°	644	618	604	692	722
„65°	695	669	655	743	773
„70°	744	718	704	792	822
„75°	795	769	755	843	873
„80°	844	818	804	892	922
„85°	895	869	855	943	973
„90°	944	918	904	992	1022
„95°	995	969	955	1043	1073
„100°	1044	1018	1004	1092	1122
„110°	1144	1118	1104	1192	1222

A – spumă **B** – zid **C** – podea **D** – garnitură de etanșare din cauciuc

- Toc fix pentru uși cu două canaturi + 30 %
- Toc fix nefălțuit – nu există
- Toc fix, bandă și colțar cu clips în CPL 0,2 sunt utilizate și la seturile pentru canaturi în CPL 0,7
- Plaquetă de prindere neagră disponibilă doar pentru toc pentru uși de sticlă GRAF – cost suplimentar

¹⁾ doar pentru bandă 8 cm îmbinată la 45 de grade

TOC REGLABIL

CANATURI FĂLŢUITE



Toc reglabil cu interval peste 340 mm

Tocul reglabil cu interval peste 340 mm este format din două elemente.

DOMENIUL DE REGLARE AL TOCĂRII REGLABILE

bandă 6 cm / bandă 8 cm

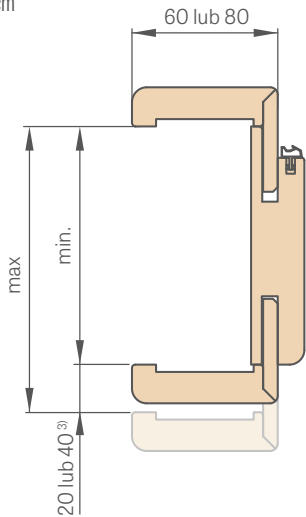

³⁾ 40 mm pentru intervalul 300-340 mm

La tocul cu interval 65-80 mm, limba colțarului trebuie tăiată manual la dimensiunea necesară

ÎMBINAREA TOCULUI

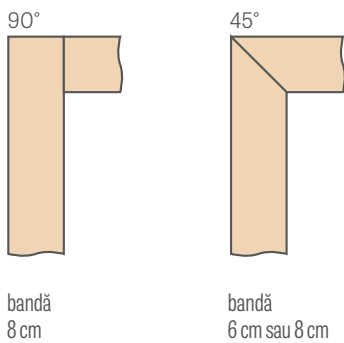

film de montaj:
<https://youtu.be/habWXyCI98c>

SCHEMĂ TOC REGLABIL

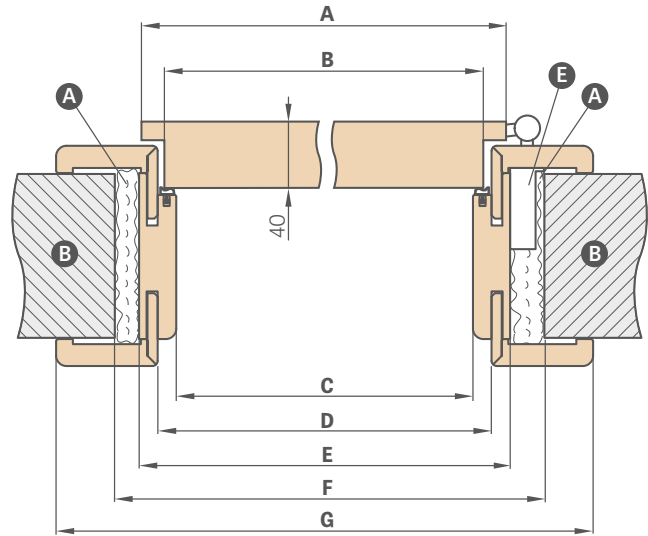

Lățimea ușii	A	B	C	D	E	F	G
„60°	644	618	604	626	648	688	746*/786**
„65°	695	669	655	677	699	739	797*/837**
„70°	744	718	704	726	748	788	846*/886**
„75°	795	769	755	777	799	839	897*/937**
„80°	844	818	804	826	848	888	946*/986**
„85°	895	869	855	877	899	939	997*/1037**
„90°	944	918	904	926	948	988	1046*/1086**
„95°	995	969	955	977	999	1039	1097*/1137**
„100°	1044	1018	1004	1026	1048	1088	1146*/1186**
„110°	1144	1118	1104	1126	1148	1188	1246*/1286**

* bandă 6 cm/ **bandă 8 cm

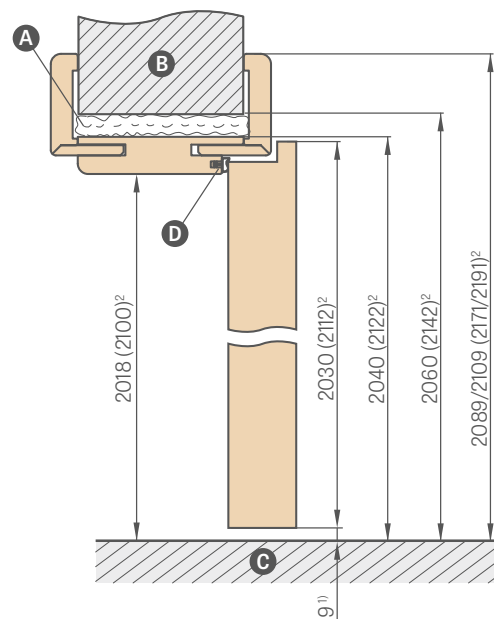

¹⁾ abatere admisă rezultată din toleranța dimensională a tocului +/- 3mm (recomandăm verificarea înainte de montaj)

²⁾ standard PL2112 cu cost suplimentar 15%

A – spumă **B** – zid **C** – podea
D – garnitură de etanșare din cauciuc **E** – locaș balama

Domeniul de reglare min.-max (mm)	TOC REGLABIL ȘI TUNEL bandă 6 cm și 8 cm			
	GREKO	ST CPL și PREMIUM	CPL 0,2	VOPSIT UV
65-80				
80-100				
100-120				
120-140				
140-160				
160-180				
180-200				
200-220				
220-240				
240-260				
260-280				
280-300				
300-340				
340-360				
360-380				
380-400				
400-420				

1 element

2 elemente

ATENȚIE: Alegerea setului (coroană + pilaștri) pentru toc reglabil fălțuit reduce intervalul util al tocului cu 3 mm (pentru montaj pe o parte) sau 6 mm (pentru montaj pe ambele părți). Exemplu: perete cu grosimea de 140 mm, la set pe o parte se consideră 143 mm, iar la set pe ambele părți se consideră 146 mm și se alege intervalul de acoperire potrivit din tabel pentru toc fălțuit (pag. 186), nefălțuit (pag. 184) sau reversibil (pag. 183).

- **AquaStop** toc hibrid rezistent la apă (disponibil conform standardului PL și CZ doar în decoruri ST CPL și PREMIUM și doar pentru bandă 8 cm îmbinată la 45 de grade – cost suplimentar
- Toc conform standardului PL2112 +15% la prețul tocului înainte de costuri suplimentare¹⁾
- Toc reglabil fălțuit în CPL 0,2 este utilizat și la seturile pentru canaturi în CPL 0,7
- Îmbinare la 90 de grade posibilă doar la toc cu bandă de 8 cm. Cost suplimentar pentru îmbinare la 90 de grade¹⁾
- Grevă electrică – cost suplimentar
- Întărire sub autoînchizător – cost suplimentar
- Prețul tocului fix și reglabil pentru uși cu două canaturi + 30 %
- Colțar mobil cu limbă prelungită cu 2 cm și colțar standard pentru toc reglabil disponibil în toate decorurile în CPL 0,2 și lac – cost suplimentar (prețul include setul pentru tocul de lățimea respectivă) – se referă la soluția bandă 6 cm și bandă 8 cm¹⁾
- Colțar mobil standard de 8 cm, unghi de îmbinare 45 de grade pentru toc AquaStop – cost suplimentar
- Plaquetă de prindere neagră sau albă disponibilă doar pentru toc pentru uși de sticlă GRAF – cost suplimentar
- Lărgire de 120 mm și 55 mm pentru toc reglabil furniruit și CPL 0,2 și lăcuit – cost suplimentar (prețul include setul pentru tocul de lățimea respectivă)¹⁾
- Extensie de 120 mm pentru toc AquaStop – cost suplimentar (include setul pentru toc de lățimea respectivă)
- Există posibilitatea realizării tocurilor pentru intervalul 500-520 mm – cost suplimentar pentru fiecare 2 cm de interval, calculat pornind de la prețul tocului de 400-420 mm
- Prețurile tocului tip tunel pentru canaturi fălțuite și nefălțuite cu lățimea 60, 65, 70, 75, 80N (doar nefălțuit), 80, 85, 90, 95, 100 sunt la nivelul tocului reglabil pentru canaturi fălțuite
- Prețurile tocului tip tunel pentru canaturi fălțuite și nefălțuite cu lățimea 110, 120, 130, 140, 150, 160, 170, 180, 190 sunt la nivelul tocului reglabil pentru uși cu două canaturi fălțuite
- Panouri superioare lipite pe perete (doar pentru toc cu colțar de 8 cm) – pag. 156
- Modificarea intervalului cu +20 mm (disponibilă pentru intervale de la 120-140 mm până la 280-300 mm)¹⁾ – cost suplimentar

Cardul de garanție și instrucțiunile de montaj sunt incluse cu produsul.

Acest catalog servește ca material informativ orientativ și conține prețurile actuale și disponibilitatea actuală a produselor.

Producătorul își rezervă dreptul de a modifica prețurile și produsele disponibile fără notificare prealabilă.

Paletarele de culori pot diferi în realitate față de cele prezentate în acest catalog. Vă rugăm să consultați culorile cu mostrele originale aflate la distribuitorii noștri.

Fotografiile din catalog sunt orientative, iar la diferite lățimi ale canaturilor pot apărea alte proporții dimensionale ale elementelor individuale.

Ne rezervăm dreptul la erori de tipar.

Catalogul nu constituie o ofertă în sensul legii și este publicat doar în scop informativ.

Versiunea I/2026/B este valabilă de la 20.04.2026.

Alegerea ușilor ar trebui să se facă pe baza proiectului tehnic al obiectivului, întocmit ținând cont de normele și reglementările în vigoare, precum și de intensitatea și condițiile de utilizare. ERKADO oferă mai multe variante, însă alegerea acestora aparține Cumpărătorului, deoarece doar Cumpărătorul sau persoana care acționează în numele său cunoaște destinația și condițiile de utilizare ale produsului comandat

Aprobările și certificatele pot fi descărcate de pe site-ul www.erkado.pl

¹⁾ indisponibil pentru toc AquaStop

ERKADO

ușile sunt lumea noastră

UȘI DIN OȚEL



ERKADO Sp. z o.o.

Gościeradów-Folwark
Osiedle POM 8
23-275 Gościeradów
Polonia
NIP 715-194-27-90

e-mail: biuro@erkado.pl
www.erkado.pl

VERIFICĂ PREȚURILE

UȘI DE OȚEL



UȘI DE INTERIOR



DUPĂ UȘILE NOASTRE TE VEI SIMȚI ÎN SIGURANȚĂ

FUNCȚIONALITATE • ECONOMIE • ESTETICĂ



SECURITATE
clasă antiefracție
RC2



Ud od 0,6 W/(m²K)

EFICIENȚĂ TERMICĂ
conform cerințelor
programului „Aer Curat”



DURABILITATE
rezistență ridicată
la condițiile atmosferice