

ERKADO

Türen sind unsere Welt



INNENTÜREN
KATALOG 2025

Ausgabe I/2025/A
gültig ab dem 12.05.2025

DE



JASMIN 1 Dekor STEINGRAU ST CPL mit Türdrücker BELLA SLIM schwarz matt

ERKADO

Türen sind unsere Welt

Innentüren gehören zur Ausstattung eines jeden Hauses. Aus diesem Grund ist die Betrachtung von Türen aufgrund ihrer funktionalen und Nutzmerkmale seit Langem nicht ausreichend. Heute sind sie ein wichtiges Element der Innenarchitektur, das die Vorteile eines perfekt eingerichteten Hauses betont. Deshalb schaffen wir moderne Lösungen, führen ansprechende Designs ein, achten auf die Verarbeitungsqualität, damit Sie Ihre Erkado-Türen genießen können.

Wir sind bestrebt, alle relevanten Geschäftsbereiche so zu entwickeln, dass ein Produkt entsteht, das Ihren Erwartungen entspricht. Wir erreichen das Ziel durch Investitionen in technologisch fortschrittliche Produktionslinien, Mitarbeiterschulungen und systematische Analyse der Verbrauchieranforderungen. Eine dynamische Entwicklung wäre ohne die Aktivität der Teilnehmer des Verkaufnetzes nicht möglich. Vielen Dank für Ihre anregenden Vorschläge und Ihre Freundlichkeit.

Wettbewerbsfinalist



Look for FSC® certified products

RAHMENTÜREN STILE			5
WERBENA.....	NEU	6	
LAURENCJA.....		8	
FREZZA.....		10	
JASMIN.....	NEU	12	
NEMEZJA.....		14	
PEONIA.....		16	
AMARYLIS.....		18	
MISKANT.....		20	
MAGNOLIA.....		22	
BUDLEJA, POWOJNIK.....		24	
LUKRECJA.....		26	
EPIMEDIUM.....		28	
ARALIA, NOLINA, EWODIA.....		30	
JUKA.....	PREISHIT!	32	
FORSYCJA.....	PREISHIT!	34	
LAWENDA.....	PREISHIT!	36	
IRYS.....		38	
DAGLEZJA.....		40	
DEBECJA.....		42	
SURMIA.....		44	
BERBERYS, FLOKS.....		46	
KROKUS.....		48	
KAMELIA.....		50	
PETUNIA.....		52	
AZALIA.....		54	
HIACYNT.....		56	
FRAGI.....		58	
GLAS TÜREN LOFT	NEU		60
LOFT BASIC.....	NEU	60	
LOFT CLASSIC.....	NEU	62	
LOFT ART.....	NEU	64	
GLASTÜREN GRAF	NEU		68
DEKORATIVE LAMELLEN			72
LACKTÜREN			74
AMARYLIS.....		74	
PEONIA.....		76	
MISKANT.....		78	
NEMEZJA.....		80	
LAURENCJA.....		82	
BALDUR.....		84	
ANUBIS.....		86	
UNO PREMIUM.....		88	
TURAN.....		90	
MILDA.....		92	
SYLENA.....		94	
INTARSIEN	NEU		96
PLATTENTÜREN			104
BALDUR.....		104	
UNO PREMIUM.....		106	
ALTAMURA.....		108	
ANSEDONIA.....		110	
LORIENT.....		112	
MENTON.....		114	
SORANO.....		116	
EINGANGSTÜREN INNEN			118
FORTECA RC2.....		118	
FORTECA RC3.....		118	
BLOCKZARGE FÜR FORTECA.....		122	
STAHLZARGE FÜR FORTECA.....		123	
HERSE SET und HERSE MAX SET.....		124	
BLOCKZARGE UND UMFASSUNGSZARGE FÜR HERSE SET.....		126	
STAHLZARGE FÜR DIE SERIE HERSE SET.....		128	
STAHLZARGE UNITED FÜR DIE SERIE HERSE SET.....		129	
EINGANGSTÜREN INNEN BRANDSCHUTZTÜREN			130
LEDA EI30.....		130	
LEDA EI60.....		130	
HOLZZARGE FÜR DIE SERIE LEDA.....		132	
STAHLZARGE FÜR DIE SERIE LEDA.....		132	
ZWEIFÜLGELIGE TÜREN LEDA EI30 UND EI60.....		133	
BESCHLÄGE – TÜRGRIFFE	NEU		134
TECHNISCHE INFORMATIONEN			145
KRONEN UND PILASTER			151
ZARGEN-VERBREITERUNGSPLETTEN			152
VOR DER WAND LAUFENDE SCHIEBETÜREN			154
SCHIEBETÜREN, IN DER WAND LAUFEND			160
DOPPELFLÜGELTÜR			163
FALTTÜREN			166
VERDECKTE TÜRSYSTEME COVERT			167
OBERLICHTER			170
ZARGEN			172
DURCHGANGSZARGE, VERSTELLBAR.....		175	
STAHLZARGE.....		176	
STAHLZARGE OHNE FALZ.....		177	
VERSTELLBARE RENOVIERUNGSZARGE FÜR STAHLZARGE.....		178	
REVERSE-ZARGE.....		179	
UMFASSUNGSZARGE FÜR FLÜGEL OHNE FALZ.....		180	
BLOCKZARGE FÜR FLÜGEL MIT FALZ.....		181	
UMFASSUNGSZARGE ZARGE FÜR FLÜGEL MIT FALZ.....		182	



DEKORE

ERHÄLTICHE FARBEN DER INNENTÜREN

GREKO

NUSSBAUM GREKO	EICHE MITTEL GREKO	GOLDEICHE GREKO	EICHE GREKO	GRAUE EICHE GREKO
SONOMA GREKO	AKAZIE HELL GREKO	WEISS GREKO (ähnlich wie: RAL 9010, NCS S 0502-Y50R)	SCHNEEWEISS GREKO (ähnlich wie: RAL 9016, NCS S 0300-N)	

PREMIUM

				NEU
ESCHE GRAPHIT PREMIUM	EICHE PREMIUM	EICHE NATUR PREMIUM	EICHE NATUR QUERMUSTER PREMIUM ¹⁾	NUSSBAUM CLASSIC PREMIUM
BETON PREMIUM	GRAUER AHORN PREMIUM	WEISSE RINDE PREMIUM	WEISS PREMIUM (ähnlich wie: RAL 9003, NCS S 0500-N)	

CPL

					NEU
WENGE DARK ST CPL	EICHE ST CPL	GRAUE EICHE ST CPL	HELLGRAU ST CPL ¹⁾ (ähnlich wie: RAL 7037, NCS S 5500-N)	ASCHGRAU ST CPL ¹⁾ (ähnlich wie: RAL 7047, NCS S 2500-N)	STEINGRAU ST CPL ¹⁾²⁾ (ähnlich wie: RAL 1019, NCS S 4005-Y20R)
SCHWARZ ST CPL ¹⁾ (ähnlich wie: RAL 9011, NCS S 9000-N)	DUNKELBLAU ST CPL ¹⁾ (ähnlich wie: RAL 5011, NCS 8010-R90B)	DUNKELGRÜN ST CPL ¹⁾ (ähnlich wie: RAL 6007, NCS S 8010-G30Y)	WEISS ST CPL ¹⁾ (ähnlich wie: RAL 9003, NCS S 0500-N)	CAPPUCCINO ST CPL ¹⁾ (ähnlich wie: RAL D2 080 80 05 NCS S 3005-Y50R)	SALBEI ST CPL ¹⁾²⁾ (ähnlich zu: RAL 7033, NCS S 4005-G20Y)
ANTHRAZIT ST CPL ¹⁾ (ähnlich wie: RAL 7024 NCS S 8000-N)	ANTHRAZIT SATIN CPL 0,2 und 0,7 (ähnlich wie: RAL 7024 NCS S 8000-N)	ASCHGRAU CPL 0,2 und 0,7 ¹⁾ (ähnlich wie: RAL 7047, NCS S 2500-N)	WEISS CPL 0,2 und 0,7 (ähnlich wie: RAL 9003, NCS S 0300-N)		

UV-LACKIERT

WALNUS CLASSIC CPL 0,2 und 0,7	EICHE RETRO CPL 0,2 und 0,7	EICHE CLASSIC CPL 0,2 und 0,7	TITANWEISS UV (ähnlich wie: RAL 9003, NCS S 0500-N)

PULVERBESCHICHTET in der LOFT Kollektion.

SCHWARZ STR (RAL 9005)	WEISS STR (RAL 9003)	RAL 5002	RAL 6005	RAL 7006	RAL 7016	RAL 7024	RAL 7032	RAL 8017	RAL 9007	RAL 9010

* Spezielle AntiFinger-Beschichtung zur Reduzierung von Schmutz und Fingerabdrücken

¹⁾ Wird nur bei ausgewählten Plattenflügeln verwendet. Die komplette Zarge ist im EICHE NATUR PREMIUM Dekor gefertigt

²⁾ verfügbar ab 01.07.2025

RAHMENTÜREN STILE

GEFÄLZT und UNGEFÄLZT

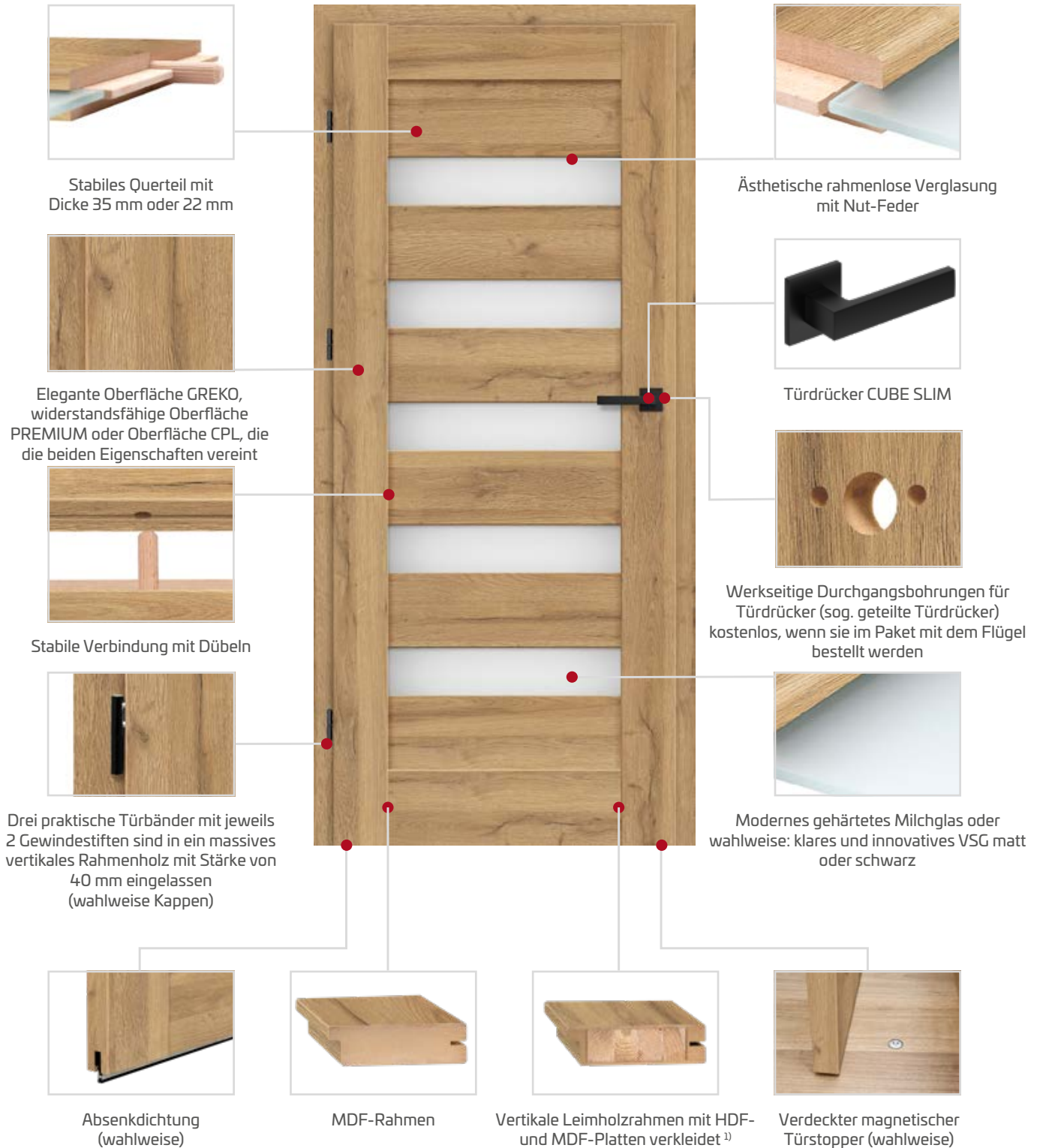

¹⁾ Erhältlich gegen Aufpreis in gefälzter und ungefälzter Ausführung für Schiebesysteme in PL und CZ Standard für die Dekore WEISS PREMIUM, EICHE NATUR PREMIUM, ESCHEN GRAPHIT PREMIUM, AHORN GRAPHIT PREMIUM, EICHE ST CPL



WERBENA

TÜRFLÜGEL FÜR INNENRÄUME IN RAHMENKONSTRUKTION STILE MIT UND OHNE FALZ



WERBENA 1 Dekor SALBEI ST CPL mit Türdrücker QUANTA FIT schwarz matt



WERBENA 1



WERBENA 2



WERBENA 3

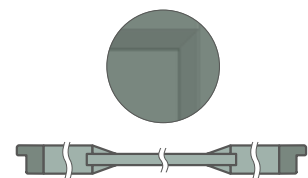

WERBENA 1, 2, 3
flache Schrägleiste
an der 16 mm Platte



WERBENA 4



WERBENA 5



WERBENA 6



WERBENA 4, 5, 6
Plattkante mit einer Dicke von 3 mm
immer in schwarz



WERBENA 4, 5, 6
tiefe Schrägleiste
am Glas

WERBENA 4 Dekor: SALBEI ST CPL mit Türdrücker BELLA SLIM Chrom glänzend

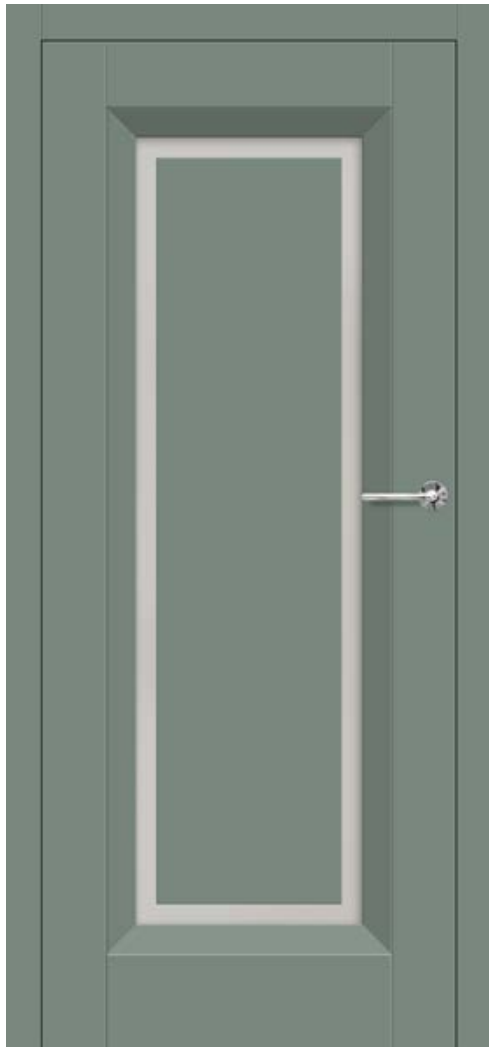

AUFBAU

- Türflügel mit oder ohne Falz in Rahmenkonstruktion STILE
- vertikale und horizontale Rahmen aus MDF mit der Dekorfolie PREMIUM, ST CPL oder ST CPL mit AntiFinger-Beschichtung
- vertikale Leimholzrahmen mit HDF- und MDF-Platten verkleidet ⁴⁾
- WERBENA 1, 2, 3 – Platten aus MDF-Platten mit einer Dicke von 16 mm, gerahmt mit flacher Schrägleiste; WERBENA 4, 5, 6 – Platten aus MDF-Platten mit einer Dicke von 3 mm, beidseitig mit dem Glas verklebt, gerahmt mit tiefer Schrägleiste. **Die Plattenkante ist immer schwarz.**
- Lichtdurchlässigkeit zwischen der Schrägleiste und der geklebten Platte 40 mm
- Zargen-Erweiterungsplatten sowie Kronen und Pilaster gegen Aufpreis erhältlich S. 151-153
- Flügelkürzung auf eigene Faust möglich, Details auf Seite 149

BESCHLÄGE

- drei Türbänder mit jeweils 2 Gewindestiften in horizontaler Ebene am Falzflügel in Silber
- drei verdeckt liegende Türbänder am Flügel ohne Falz in Silber (Schwarz gegen Aufpreis); die Türbänder werden mit der Zarge geliefert und sind im Preis enthalten.
- Fallen-Riegelschloss im Falzflügel und Magnetschloss (wahlweise Fallen-Riegelschloss) im Flügel ohne Falz und im reverse-öffnenden Flügel: mit Schlüssel, Patenzylinder, Einsteckschloss ohne Riegel oder Badriegel in Silberfarbe; wahlweise Magnetschloss in schwarzer oder goldener Farbe gegen Aufpreis

VERGLASUNG

- standardmäßig gehärtetes satiniertes oder transparentes Glas 4 mm oder gegen Aufpreis VSG 221, satiniert oder schwarz, sicher, beidseitig glatt
- Anpassung der Verglasung als RÜCKSEITE möglich (VORDERSEITE als standardmäßige Verglasung)

VERFÜGBARE LÖSUNGEN (S. 154-165)

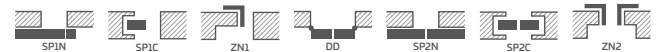

VERFÜGBARE FLÜGELBREITEN



PREMIUM



CPL



Rahmen aus Leimholz ⁴⁾

¹⁾ Türoberfläche weiß, glatt, Weißlack-Optik

²⁾ die Verwendung eines Türpuffers verhindert die Verwendung einer Absenkdichtung und einer rekuperativen Kürzung und umgekehrt

³⁾ Spezielle **AntiFinger-Beschichtung** zur Reduzierung von Schmutz und Fingerabdrücken

⁴⁾ Vertikale Leimholzrahmen mit HDF- und MDF-Platten verkleidet, für die Dekore WEISS PREMIUM, EICHE NATUR PREMIUM, ESCHEN GRAPHIT PREMIUM, GRAUER AHORN PREMIUM, EICHE ST CPL gegen Aufpreis erhältlich

⁵⁾ nur für Türflügel ohne Falz

⁶⁾ solange der Vorrat reicht ⁷⁾ verfügbar ab 01.07.2025

GEGEN AUFPREIS

werkseitige Durchgangsbohrung für Griffe (sog. geteilte Griffe), die zusammen mit dem Flügel bestellt werden

rekuperative Kürzung Standard oder Mini, Lüftungsausfräsung Standard oder Mini (S. 149)

Kunststoffhülsen in Holzoptik (4 Stück)

runde und viereckige Metallhülsen (4 Stück); Oberflächenverarbeitung: gebürstetes Nickel, Patina, weiß und schwarz

Lüftungsgitter (nur für Flügelbreiten: 80, 90, 100)

Flügel mit und ohne Falz „100“

Verbundsicherheitsglas VSG 221, sicher, beidseitig glatt

Metallabdeckungen für Türbänder am Falzflügel (Farbe: Nickel gebürstet, Patina, Chrom glänzend, Messing glänzend, weiß und schwarz)

Absenkdichtung ²⁾

Austausch gegen Magnetverschluss in schwarzer oder goldener Farbe für Flügel ohne Falz

Austausch des Schlosses gegen ein schwarzes Schloss für gefälzte Flügel⁷⁾

Austausch der Scharniere gegen schwarze Scharniere für gefälzte Flügel⁷⁾

Austausch gegen Türbänder und Schließblech in schwarzer oder goldener Farbe für Flügel ohne Falz

magnetischer Türstopper (Türpuffer) ²⁾ (erhältlich in sechs Farben S. 149)

vertikale Leimholzrahmen⁴⁾



LAURENCJA

TÜRFLÜGEL FÜR INNENRÄUME IN RAHMENKONSTRUKTION STILE MIT UND OHNE FALZ



LAURENCJA 1 Dekor WEISS ST CPL, mit Verglasung VSG schwarz, Türdrücker QUANTA FIT schwarz matt



LAURENCJA 1



LAURENCJA 2



LAURENCJA 3



LAURENCJA 4



LAURENCJA 5



LAURENCJA 6

LAURENCJA 1 Dekor-WEISS PREMIUM, Türdrücker-CUBE PREMIUM schwarz matt und mit Verbundglas VSG 221 schwarz



AUFBAU

- Türflügel mit oder ohne Falz in Rahmenkonstruktion STILE
- vertikale und horizontale Rahmen aus MDF mit der Dekorfolie PREMIUM, ST CPL oder ST CPL mit AntiFinger-Beschichtung
- vertikale Leimholzrahmen mit HDF- und MDF-Platten verkleidet ⁴⁾
- Türfüllung aus HDF-Platten, 4 mm stark, mit CPL- oder PREMIUM-Oberfläche bedeckt.
- sehr breites Querteil 35 mm
- Zargen-Erweiterungsplatten sowie Kronen und Pilaster gegen Aufpreis erhältlich S. 151-153
- Flügelkürzung auf eigene Faust möglich, Details auf Seite 149

BESCHLÄGE

- drei Türbänder mit jeweils 2 Gewindestiften in horizontaler Ebene am Falzflügel in Silber
- drei verdeckt liegende Türbänder am Flügel ohne Falz in Silber (Schwarz gegen Aufpreis); die Türbänder werden mit der Zarge geliefert und sind im Preis enthalten.
- Fallen-Riegelschloss im Falzflügel und Magnetschloss (wahlweise Fallen-Riegelschloss) im Flügel ohne Falz und im reverse-öffnenden Flügel: mit Schlüssel, Patenzylinder, Einsteckschloss ohne Riegel oder Badriegel in Silberfarbe; wahlweise Magnetschloss in schwarzer oder goldener Farbe gegen Aufpreis

VERGLASUNG

- standardmäßig gehärtetes satiniertes oder transparentes Glas 4 mm oder gegen Aufpreis VSG 221, satiniert oder schwarz, sicher, beidseitig glatt
- Anpassung der Verglasung als RÜCKSEITE möglich (VORDERSEITE als standardmäßige Verglasung)

VERFÜGBARE LÖSUNGEN (S. 154-165)

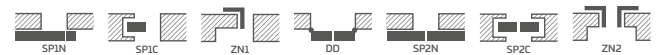

VERFÜGBARE FLÜGELBREITEN

60 65 70 75 80N ⁵⁾ 80 85 90 95 100

GEGEN AUFPREIS

werkseitige Durchgangsbohrung für Griffe (sog. geteilte Griffe), die zusammen mit dem Flügel bestellt werden

rekuperative Kürzung Standard oder Mini, Lüftungsausfräsung Standard oder Mini (S. 149)

Kunststoffhülsen in Holzoptik (4 Stück)

runde und viereckige Metallhülsen (4 Stück); Oberflächenverarbeitung: gebürstetes Nickel, Patina, weiß und schwarz

Lüftungsgitter (nur für Flügelbreiten: 80, 90, 100)

Flügel mit und ohne Falz „100“

Verbundsicherheitsglas VSG 221, sicher, beidseitig glatt

Metallabdeckungen für Türbänder am Falzflügel (Farbe: Nickel gebürstet, Patina, Chrom glänzend, Messing glänzend, weiß und schwarz)

Absenkdichtung ²⁾

Austausch gegen Magnetverschluss in schwarzer oder goldener Farbe für Flügel ohne Falz

Austausch des Schlosses gegen ein schwarzes Schloss für gefälzte Flügel ⁷⁾

Austausch der Scharniere gegen schwarze Scharniere für gefälzte Flügel ⁷⁾

Austausch gegen Türbänder und Schließblech in schwarzer oder goldener Farbe für Flügel ohne Falz

magnetischer Türstopper (Türpuffer) ²⁾ (erhältlich in sechs Farben S. 149)

vertikale Leimholzrahmen ⁴⁾

PREMIUM



CPL



Rahmen aus Leimholz ⁴⁾

¹⁾ Türoberfläche weiß, glatt, Weißlack-Optik

²⁾ die Verwendung eines Türpuffers verhindert die Verwendung einer Absenkdichtung und einer rekuperativen Kürzung und umgekehrt

³⁾ Spezielle **AntiFinger-Beschichtung** zur Reduzierung von Schmutz und Fingerabdrücken

⁴⁾ Vertikale Leimholzrahmen mit HDF- und MDF-Platten verkleidet, für die Dekore WEISS PREMIUM, EICHE NATUR PREMIUM, ESCHEN GRAPHIT PREMIUM, GRAUER AHORN PREMIUM, EICHE ST CPL gegen Aufpreis erhältlich

⁵⁾ nur für Türflügel ohne Falz

⁶⁾ solange der Vorrat reicht ⁷⁾ verfügbar ab 01.07.2025



FREZJA

TÜRFLÜGEL FÜR INNENRÄUME IN RAHMENKONSTRUKTION STILE MIT UND OHNE FALZ



FREZJA 9 Dekor CAPUCCINO ST CPL mit Türdrücker BELLA SLIM Chrom glänzend



FREZJA 1



FREZJA 2



FREZJA 3



FREZJA 4

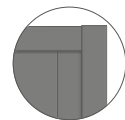

FREZJA 2

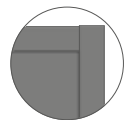

FREZJA 4

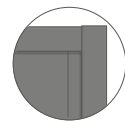

FREZJA 6



FREZJA 9

Plattenkante mit einer Dicke von 3 mm
immer in schwarz



FREZJA 5



FREZJA 6



FREZJA 7³⁾



FREZJA 8²⁾



FREZJA 8
Lüftungsausfräsung

²⁾ FREZJA 8 - Scheibe mit 8 mm Stärke

³⁾ FREZJA 7 - Modell nur mit einem Spiegel; die andere Seite - eine Platte mit einem bestimmten Dekor.
Vorderseite - Spiegel von der Türbandseite
(wie auf dem Bild)

FREZJA 9⁸⁾ Dekor HELLGRAU ST CPL Türdrücker QUANTA FIT schwarz matt



GREKO⁸⁾



PREMIUM⁸⁾



CPL⁸⁾

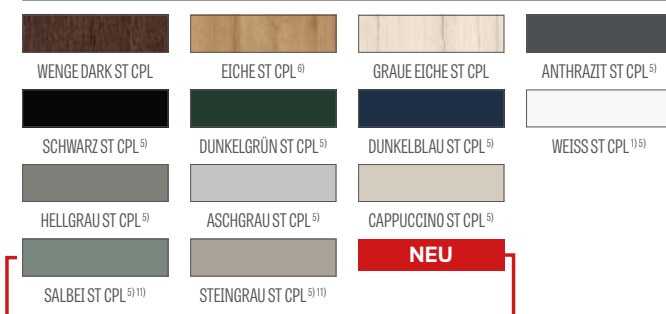

Rahmen aus Leimholz⁹⁾

¹⁾ Türoberfläche weiß, glatt, Weißlack-Optik

²⁾ nicht verfügbar für FREZJA 8

³⁾ FREZJA 8 ist nicht in Schiebeseystemen verfügbar

⁴⁾ die Verwendung eines Türpuffers verhindert die Verwendung einer Absenkdichtung und einer rekuperativen Kürzung und umgekehrt

⁵⁾ Spezielle **AntiFinger-Beschichtung** zur Reduzierung von Schmutz und Fingerabdrücken

⁶⁾ Vertikale Leimholzrahmen mit HDF- und MDF-Platten verkleidet, für die Dekore WEISS PREMIUM, EICHE NATUR PREMIUM, ESCHER GRAPHIT PREMIUM, GRAUER AHORN PREMIUM, EICHE ST CPL gegen Aufpreis erhältlich

⁷⁾ nur für Türflügel ohne Falz

⁸⁾ **Modell FREZJA 9 in den Dekoren PREMIUM und ST CPL erhältlich.**

⁹⁾ nicht verfügbar für Dekore GREKO

¹⁰⁾ solange der Vorrat reicht ¹¹⁾ verfügbar ab 01.07.2025

AUFBAU

- Türflügel mit oder ohne Falz in Rahmenkonstruktion STILE
- vertikale und horizontale Rahmen aus MDF mit der Dekorfolie GREKO, PREMIUM, ST CPL oder ST CPL mit AntiFinger-Beschichtung
- vertikale Leimholzrahmen mit HDF- und MDF-Platten verkleidet⁶⁾
- HDF-Platten mit 16 mm Dicke (Modell FREZJA 2 und 6 auch Türfüllung 4 mm) mit Oberfläche GREKO, CPL oder PREMIUM, FREZJA 7 nur mit Spiegel erhältlich
- beim Modell FREZJA 9 eine Platte aus HDF-Platte mit einer Dicke von 3 mm, beidseitig mit dem Glas verklebt. **Die Plattenkante ist immer schwarz.**
- Zargen-Erweiterungsplatten sowie Kronen und Pilaster gegen Aufpreis erhältlich S. 151-153
- Flügelkürzung auf eigene Faust möglich, Details auf Seite 149

BESCHLÄGE

- drei Türbänder mit jeweils 2 Gewindestiften in horizontaler Ebene am Falzflügel in Silber
- drei verdeckt liegende Türbänder am Flügel ohne Falz in Silber (Schwarz gegen Aufpreis); die Türbänder werden mit der Zarge geliefert und sind im Preis enthalten.
- Fallen-Riegelschloss im Falzflügel und Magnetschloss (wahlweise Fallen-Riegelschloss) im Flügel ohne Falz und im reverse-öffnenden Flügel: mit Schlüssel, Patenzylinder, Einsteckschloss ohne Riegel oder Badriegel in Silberfarbe; wahlweise Magnetschloss in schwarzer oder goldener Farbe gegen Aufpreis

VERGLASUNG

- standardmäßig 4 mm Einscheibenglas milchig, transparent oder einseitig verspiegelt (nur Frezja 7) und gegen Aufpreis: Verbundsicherheitsglas VSG 221 milchig oder schwarz, beidseitig glatt (für FREZJA 1, 3, 5) oder dekoratives Einscheibenglas 4 mm Relief und Point **NEU** (für FREZJA 1, 3, 5). Relief und Point auf einer Seite glatt.
- Anpassung der Verglasung als RÜCKSEITE möglich (VORDERSEITE als standardmäßige Verglasung)
- feste Höhe der Verglasung; FREZJA 1 - 140 mm, FREZJA 5 - 80 mm, FREZJA 9 - 50 mm

VERFÜGBARE LÖSUNGEN (S. 154-165)



VERFÜGBARE FLÜGELBREITEN



GEGEN AUFPREIS

werkseitige Durchgangsbohrung für Griffe (sog. geteilte Griffe), die zusammen mit dem Flügel bestellt werden

rekuperative Kürzung Standard oder Mini, Lüftungsausfräsung Standard oder Mini (S. 149)

Kunststoffhülsen in Holzoptik (4 Stück)²⁾

runde und viereckige Metallhülsen²⁾: (4 Stück); Oberflächenverarbeitung: gebürstetes Nickel, Patina, weiß und schwarz

Lüftungsgitter²⁾ (nur für Flügelbreiten: 80, 90, 100)

Flügel mit und ohne Falz „100“

Verbundsicherheitsglas VSG 221, sicher, beidseitig glatt oder Dekorglas

Metallabdeckungen für Türbänder am Falzflügel (Farbe: gebürstetes Nickel, Patina, Chrom glänzend, Messing glänzend, weiß und schwarz)

Absenkdichtung⁴⁾ (nicht bei FREZJA 8)

Austausch gegen Magnetverschluss in schwarzer oder goldener Farbe für Flügel ohne Falz

Austausch des Schlosses gegen ein schwarzes Schloss für gefälzte Flügel¹¹⁾

Austausch der Scharniere gegen schwarze Scharniere für gefälzte Flügel¹¹⁾

Austausch gegen Türbänder und Schließblech in schwarzer oder goldener Farbe für Flügel ohne Falz

magnetischer Türstopper (Türpuffer)⁴⁾ (erhältlich in sechs Farben S. 149)

vertikaler Leimholzrahmen⁶⁾

Norm PL2112⁹⁾

+15 % auf den Preis des Flügels vor Zuzahlung



JASMIN

TÜRFLÜGEL FÜR INNENRÄUME IN RAHMENKONSTRUKTION STILE MIT UND OHNE FALZ

EINGETRAGENES DESIGN

ERKADO

015099362-0001/015099362-0006



JASMIN 3, Dekor CAPPUCCINO ST CPL, Türdrücker BELLA SLIM schwarz matt



JASMIN 1



JASMIN 2



JASMIN 3



JASMIN 4



JASMIN 5



JASMIN 6



JASMIN 7



JASMIN 8



JASMIN
Plattenkante mit einer Dicke von 3 mm
immer in schwarz

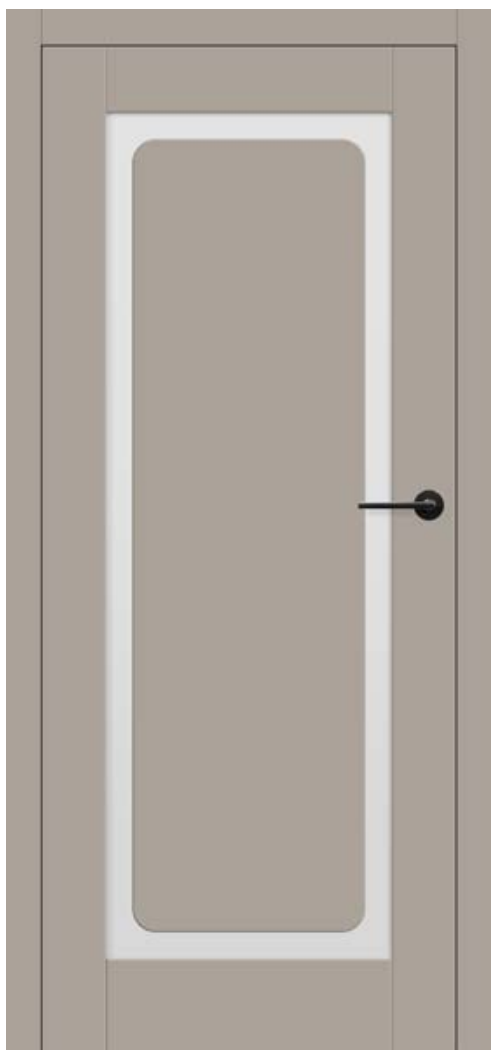

AUFBAU

- Türflügel mit oder ohne Falz in Rahmenkonstruktion STILE
- vertikale und horizontale Rahmen aus MDF mit der Dekorfolie PREMIUM, ST CPL oder ST CPL mit AntiFinger-Beschichtung
- vertikale Leimholzrahmen mit HDF- und MDF-Platten verkleidet ⁴⁾
- HDF-Platten mit einer Dicke von 3 mm, beidseitig mit dem Glas verklebt. **Die Plattenkante ist immer schwarz.**
- Lichtdurchlässigkeit zwischen dem Rand des Rahmens und der geklebten Platte 50 mm
- Zargen-Erweiterungsplatten sowie Kronen und Pilaster gegen Aufpreis erhältlich S. 151-153
- Flügelkürzung auf eigene Faust möglich, Details auf Seite 149

BESCHLÄGE

- drei Türbänder mit jeweils 2 Gewindestiften in horizontaler Ebene am Falzflügel in Silber
- drei verdeckt liegende Türbänder am Flügel ohne Falz in Silber (Schwarz gegen Aufpreis); die Türbänder werden mit der Zarge geliefert und sind im Preis enthalten.
- Fallen-Riegelschloss im Falzflügel und Magnetschloss (wahlweise Fallen-Riegelschloss) im Flügel ohne Falz und im reverse-öffnenden Flügel: mit Schlüssel, Patenzylinder, Einsteckschloss ohne Riegel oder Badriegel in Silberfarbe; wahlweise Magnetschloss in schwarzer oder goldener Farbe gegen Aufpreis

VERGLASUNG

- standardmäßig gehärtetes satiniertes oder transparentes Glas 4 mm oder gegen Aufpreis VSG 221, satiniert oder schwarz, sicher, beidseitig glatt
- Anpassung der Verglasung als RÜCKSEITE möglich (VORDERSEITE als standardmäßige Verglasung)

VERFÜGBARE LÖSUNGEN (S. 154-165)



VERFÜGBARE FLÜGELBREITEN



PREMIUM



CPL



Rahmen aus Leimholz⁴⁾

¹⁾ Türoberfläche weiß, glatt, Weißlack-Optik

²⁾ die Verwendung eines Türpuffers verhindert die Verwendung einer Absenkichtung und einer rekuperativen Kürzung und umgekehrt

³⁾ Spezielle **AntiFinger-Beschichtung** zur Reduzierung von Schmutz und Fingerabdrücken

⁴⁾ Vertikale Leimholzrahmen mit HDF- und MDF-Platten verkleidet, für die Dekore WEISS PREMIUM, EICHE NATUR PREMIUM, ESCHER GRAPHIT PREMIUM, GRAUER AHORN PREMIUM, EICHE ST CPL gegen Aufpreis erhältlich

⁵⁾ nur für Türflügel ohne Falz

⁶⁾ solange der Vorrat reicht ⁷⁾ verfügbar ab 01.07.2025

GEGEN AUFPREIS

werkseitige Durchgangsbohrung für Griffe (sog. geteilte Griffe), die zusammen mit dem Flügel bestellt werden

rekuperative Kürzung Standard oder Mini, Lüftungsausfräsung Standard oder Mini (S. 149)

Kunststoffhülsen in Holzoptik (4 Stück)

runde und viereckige Metallhülsen (4 Stück); Oberflächenverarbeitung: gebürstetes Nickel, Patina, weiß und schwarz

Lüftungsgitter (nur für Flügelbreiten: 80, 90, 100)

Flügel mit und ohne Falz „100“

Verbundsicherheitsglas VSG 221, sicher, beidseitig glatt

Metallabdeckungen für Türbänder am Falzflügel (Farbe: Nickel gebürstet, Patina, Chrom glänzend, Messing glänzend, weiß und schwarz)

Absenkichtung²⁾

Austausch gegen Magnetverschluss in schwarzer oder goldener Farbe für Flügel ohne Falz

Austausch des Schlosses gegen ein schwarzes Schloss für gefälzte Flügel⁷⁾

Austausch der Scharniere gegen schwarze Scharniere für gefälzte Flügel⁷⁾

Austausch gegen Türbänder und Schließblech in schwarzer oder goldener Farbe für Flügel ohne Falz

magnetischer Türstopper (Türpuffer)²⁾ (erhältlich in sechs Farben S. 149)

vertikale Leimholzrahmen⁴⁾



NEMEZJA

TÜRFLÜGEL FÜR INNENRÄUME IN RAHMENKONSTRUKTION STILE MIT UND OHNE FALZ



NEMEZJA 14 Dekor ANTHRAZIT ST CPL, Türdrücker QUANTA FIT schwarz matt



NEMEZJA 4



NEMEZJA 6



NEMEZJA 7



NEMEZJA 8



NEMEZJA 9

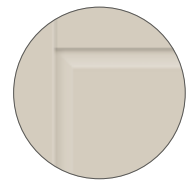

Gefaste Platte



NEMEZJA 10



NEMEZJA 11



NEMEZJA 12



NEMEZJA 15



NEMEZJA 16

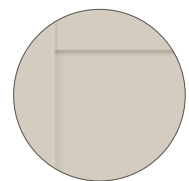

NEMEZJA 16
Gerade Platte

NEMEZJA 16, Dekor CAPPUCCINO ST CPL, Türdrücker QUANTA FT schwarz matt



NEU

AUFBAU

- Türflügel mit oder ohne Falz in Rahmenkonstruktion STILE
- vertikale und horizontale Rahmen aus MDF mit der Dekorfolie GREKO, PREMIUM, ST CPL oder ST CPL mit AntiFinger-Beschichtung
- vertikale Leimholzrahmen mit HDF- und MDF-Platten verkleidet ⁴⁾
- Türfüllung aus HDF-Platten, 16 mm stark, gefast und glatt (nur NEMEZJA 16), mit der Dekorfolie GREKO, CPL oder PREMIUM
- Zargen-Erweiterungsplatten sowie Kronen und Pilaster gegen Aufpreis erhältlich S. 151-153
- Flügelkürzung auf eigene Faust möglich, Details auf Seite 149

BESCHLÄGE

- drei Türbänder mit jeweils 2 Gewindestiften in horizontaler Ebene am Falzflügel in Silber
- drei verdeckt liegende Türbänder am Flügel ohne Falz in Silber (Schwarz gegen Aufpreis); die Türbänder werden mit der Zarge geliefert und sind im Preis enthalten.
- Fallen-Riegelschloss im Falzflügel und Magnetschloss (wahlweise Fallen-Riegelschloss) im Flügel ohne Falz und im reverse-öffnenden Flügel: mit Schlüssel, Patenzylinder, Einsteckschloss ohne Riegel oder Badriegel in Silberfarbe; wahlweise Magnetschloss in schwarzer oder goldener Farbe gegen Aufpreis

VERGLASUNG

- standardmäßig 4 mm Einscheibenglas milchig oder transparent und gegen Aufpreis Verbundsicherheitsglas VSG 221 milchig oder schwarz, beidseitig glatt oder dekoratives Einscheibenglas 4 mm Relief und Point **NEU** für NEMEZJA 4, 7, 11, 15 (Relief und Point auf einer Seite glatt)
- Anpassung der Verglasung als RÜCKSEITE möglich (VORDERSEITE als standardmäßige Verglasung)

VERFÜGBARE LÖSUNGEN (S. 154-165)

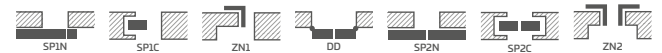

VERFÜGBARE FLÜGELBREITEN

60 65 70 75 80N ⁵⁾ 80 85 90 95 100

GEGEN AUFPREIS

werkseitige Durchgangsbohrung für Griffe (sog. geteilte Griffe), die zusammen mit dem Flügel bestellt werden

rekuperative Kürzung Standard oder Mini, Lüftungsausfräsung Standard oder Mini (S. 149)

Kunststoffhülsen in Holzoptik (4 Stück)

runde und viereckige Metallhülsen (4 Stück); Oberflächenverarbeitung: gebürstetes Nickel, Patina, weiß und schwarz

Lüftungsgitter (nur für Flügelbreiten: 80, 90, 100)

Flügel mit und ohne Falz „100“

Verbundsicherheitsglas VSG 221, sicher, beidseitig glatt oder Dekorglas

Metallabdeckungen für Türbänder am Falzflügel (Farbe: gebürstetes Nickel, Patina, Chrom glänzend, Messing glänzend, weiß und schwarz)

Absenkdichtung ²⁾

Austausch gegen Magnetverschluss in schwarzer oder goldener Farbe für Flügel ohne Falz

Austausch des Schlosses gegen ein schwarzes Schloss für gefälzte Flügel ¹⁰⁾

Austausch der Scharniere gegen schwarze Scharniere für gefälzte Flügel ¹⁰⁾

Austausch gegen Türbänder und Schließblech in schwarzer oder goldener Farbe für Flügel ohne Falz

magnetischer Türstopper (Türpuffer) ²⁾
(erhältlich in sechs Farben S. 149)

vertikale Leimholzrahmen ⁴⁾

Norm PL2112 ⁹⁾

+15 % auf den Preis des Flügels vor Zuzahlung

GREKO



PREMIUM



CPL



Rahmen aus Leimholz ⁴⁾

¹⁾ Türoberfläche weiß, glatt, Weißlack-Optik

²⁾ die Verwendung eines Türpuffers verhindert die Verwendung einer Absenkdichtung und einer rekuperativen Kürzung und umgekehrt

³⁾ Spezielle **AntiFinger-Beschichtung** zur Reduzierung von Schmutz und Fingerabdrücken

⁴⁾ Vertikale Leimholzrahmen mit HDF- und MDF-Platten verkleidet, für die Dekore WEISS PREMIUM, EICHE NATUR PREMIUM, ESCHEN GRAPHIT PREMIUM, GRAUER AHORN PREMIUM, EICHE ST CPL gegen Aufpreis erhältlich

⁵⁾ nur für Türflügel ohne Falz

⁷⁾ Zierkrone mit Pilastern gegen Aufpreis, S. 151

⁸⁾ nicht verfügbar für Dekore GREKO

⁹⁾ solange der Vorrat reicht ¹⁰⁾ verfügbar ab 01.07.2025



PEONIA

TÜRFLÜGEL FÜR INNENRÄUME IN RAHMENKONSTRUKTION STILE MIT UND OHNE FALZ



PEONIA 2 Dekor SALBEI ST CPL, mit milchiger Verglasung, Türdrücker BELLA SLIM Messing glänzend, mit Zierkrone und Pilastern⁶⁾



PEONIA 1



PEONIA 2



PEONIA 3



PEONIA 4



PEONIA 5



PEONIA 6



Beidseitig aufgeklebte Sprossenleiste,
Breite 25 mm
in Flügeloptik oder in schwarz

PEONIA 8 Dekor SALBEI ST CPL, Türdrücker CUBE PREMIUM schwarz matt, mit Zierkrone und Pilaster⁶⁾



GREKO



PREMIUM



CPL



Rahmen aus Leimholz⁴⁾

¹⁾ Türoberfläche weiß, glatt, Weißlack-Optik

²⁾ die Verwendung eines Türpuffers verhindert die Verwendung einer Absenkdichtung und einer rekuperativen Kürzung und umgekehrt

³⁾ Spezielle **AntiFinger-Beschichtung** zur Reduzierung von Schmutz und Fingerabdrücken

⁴⁾ Vertikale Leimholzrahmen mit HDF- und MDF-Platten verkleidet, für die Dekore WEISS PREMIUM, EICHE NATUR PREMIUM, ESCHEN GRAPHIT PREMIUM, GRAUER AHORN PREMIUM, EICHE ST CPL gegen Aufpreis erhältlich

⁵⁾ nur für Türflügel ohne Falz

⁶⁾ Zierkrone mit Pilastern gegen Aufpreis, S. 151

⁸⁾ nicht verfügbar für Dekore GREKO

⁹⁾ solange der Vorrat reicht ¹⁰⁾ verfügbar ab 01.07.2025

AUFBAU

- Türflügel mit oder ohne Falz in Rahmenkonstruktion STILE
- vertikale und horizontale Rahmen aus MDF mit der Dekorfolie GREKO, PREMIUM, ST CPL oder ST CPL mit AntiFinger-Beschichtung
- vertikale Leimholzrahmen mit HDF- und MDF-Platten verkleidet⁴⁾
- Türfüllung aus HDF-Platten, 16 mm stark, gefast, mit Oberfläche GREKO, CPL oder PREMIUM
- beidseitig auf Glas aufgeklebte Sprossenleiste, Breite 25 mm und Höhe respektive: vertikal 12 mm und horizontal 8 mm
- optionaler Wechsel des Sprossendekors auf die Farbe SCHWARZ ST CPL unabhängig vom Flügeldekor
- Zargen-Erweiterungsplatten sowie Kronen und Pilaster gegen Aufpreis erhältlich S. 151-153
- Flügelkürzung auf eigene Faust möglich, Details auf Seite 149

BESCHLÄGE

- drei Türbänder mit jeweils 2 Gewindestiften in horizontaler Ebene am Falzflügel in Silber
- drei verdeckt liegende Türbänder am Flügel ohne Falz in Silber (Schwarz gegen Aufpreis); die Türbänder werden mit der Zarge geliefert und sind im Preis enthalten.
- Fallen-Riegelschloss im Falzflügel und Magnetschloss (wahlweise Fallen-Riegelschloss) im Flügel ohne Falz und im reverse-öffnenden Flügel: mit Schlüssel, Patenzylinder, Einsteckschloss ohne Riegel oder Badriegel in Silberfarbe; wahlweise Magnetschloss in schwarzer oder goldener Farbe gegen Aufpreis

VERGLASUNG

- standardmäßig 4 mm Einscheibenglas milchig oder transparent und gegen Aufpreis Verbundsicherheitsglas VSG 221 milchig oder schwarz, beidseitig glatt oder dekoratives Einscheibenglas 4 mm Relief und Point **NEU** (Relief und Point auf einer Seite glatt)
- Anpassung der Verglasung als RÜCKSEITE möglich (VORDERSEITE als standardmäßige Verglasung)

VERFÜGBARE LÖSUNGEN (S. 154-165)

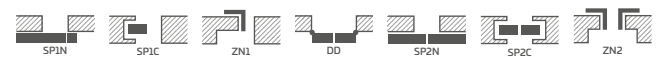

VERFÜGBARE FLÜGELBREITEN



GEGEN AUFPREIS

werkseitige Durchgangsbohrung für Griffe (sog. geteilte Griffe), die zusammen mit dem Flügel bestellt werden

rekuperative Kürzung Standard oder Mini, Lüftungsausfräsung Standard oder Mini (S. 149)

Kunststoffhülsen in Holzoptik (4 Stück)

runde und viereckige Metallhülsen (4 Stück); Oberflächenverarbeitung: gebürstetes Nickel, Patina, weiß und schwarz

Lüftungsgitter (nur für Flügelbreiten: 80, 90, 100)

Flügel mit und ohne Falz „100“

Verbundsicherheitsglas VSG 221, sicher, beidseitig glatt oder Dekorglas

Metallabdeckungen für Türbänder am Falzflügel (Farbe: gebürstetes Nickel, Patina, Chrom glänzend, Messing glänzend, weiß und schwarz)

Absenkdichtung²⁾

Austausch gegen Magnetverschluss in schwarzer oder goldener Farbe für Flügel ohne Falz

Austausch des Schlosses gegen ein schwarzes Schloss für gefälzte Flügel¹⁰⁾

Austausch der Scharniere gegen schwarze Scharniere für gefälzte Flügel¹⁰⁾

Austausch gegen Türbänder und Schließblech in schwarzer oder goldener Farbe für Flügel ohne Falz

magnetischer Türstopper (Türpuffer)²⁾ (erhältlich in sechs Farben S. 149)

vertikale Leimholzrahmen⁴⁾

Norm PL2112⁸⁾

+15 % auf den Preis des Flügels vor Zuzahlung



AMARYLIS

TÜRFLÜGEL FÜR INNENRÄUME IN RAHMENKONSTRUKTION STILE MIT UND OHNE FALZ



AMARYLIS 2 Dekor STEINGRAU ST CPL, mit dekorativer Relief-Verglasung, Türdrücker BELLA SLIM Messing glänzend, mit Zierkrone und Pilastern⁷⁾



AMARYLIS 1

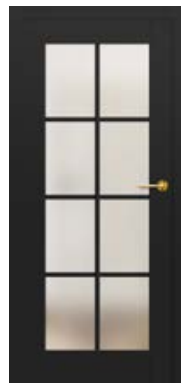

AMARYLIS 2



AMARYLIS 3



AMARYLIS 4



AMARYLIS 5



AMARYLIS 6



AMARYLIS 7



AMARYLIS 8



AMARYLIS 9



Beidseitig aufgeklebte Sprossenleiste,
Breite 25 mm
in Flügeloptik oder in schwarz

AMARYLIS 3 Dekor EICHE NATUR PREMIUM, Türdrücker BELLA SLIM schwarz matt



AUFBAU

- Türflügel mit oder ohne Falz in Rahmenkonstruktion STILE
- vertikale und horizontale Rahmen aus MDF mit der Dekorfolie GREKO, PREMIUM, ST CPL oder ST CPL mit AntiFinger-Beschichtung
- vertikale Leimholzrahmen mit HDF- und MDF-Platten verkleidet ⁴⁾
- beidseitig auf Glas aufgeklebte Sprossenleiste, Breite 25 mm und Höhe respektive: vertikal 12 mm und horizontal 8 mm
- optionaler Wechsel des Sprossendekors auf die Farbe SCHWARZ ST CPL unabhängig vom Flügeldekor
- Zargen-Erweiterungsplatten sowie Kronen und Pilaster gegen Aufpreis erhältlich S. 151-153
- Flügelkürzung auf eigene Faust möglich, Details auf Seite 149

BESCHLÄGE

- drei Türbänder mit jeweils 2 Gewindestiften in horizontaler Ebene am Falzflügel in Silber
- drei verdeckt liegende Türbänder am Flügel ohne Falz in Silber (Schwarz gegen Aufpreis); die Türbänder werden mit der Zarge geliefert und sind im Preis enthalten.
- Fallen-Riegelschloss im Falzflügel und Magnetschloss (wahlweise Fallen-Riegelschloss) im Flügel ohne Falz und im reverse-öffnenden Flügel: mit Schlüssel, Patenzylinder, Einsteckschloss ohne Riegel oder Badriegel in Silberfarbe; wahlweise Magnetschloss in schwarzer oder goldener Farbe gegen Aufpreis

VERGLASUNG

- standardmäßig 4 mm Einscheibenglas milchig oder transparent und gegen Aufpreis Verbundsicherheitsglas VSG 221 milchig oder schwarz, beidseitig glatt oder dekoratives Einscheibenglas 4 mm Relief und Point **NEU** für (Relief und Point auf einer Seite glatt)
- Anpassung der Verglasung als RÜCKSEITE möglich (VORDERSEITE als standardmäßige Verglasung)

GREKO



PREMIUM



CPL



Rahmen aus Leimholz ⁴⁾

¹⁾ Türoberfläche weiß, glatt, Weißlack-Optik

²⁾ die Verwendung eines Türpuffers verhindert die Verwendung einer Absenkdichtung und einer rekuperativen Kürzung und umgekehrt

³⁾ Spezielle **AntiFinger-Beschichtung** zur Reduzierung von Schmutz und Fingerabdrücken

⁴⁾ Vertikale Leimholzrahmen mit HDF- und MDF-Platten verkleidet, für die Dekore WEISS PREMIUM, EICHE NATUR PREMIUM, ESCHER GRAPHIT PREMIUM, GRAUER AHORN PREMIUM, EICHE ST CPL gegen Aufpreis erhältlich

⁵⁾ nur für Türflügel ohne Falz

⁷⁾ Zierkronen mit Pilastern gegen Aufpreis, S. 151

⁸⁾ nicht verfügbar für Dekore GREKO

⁹⁾ solange der Vorrat reicht ¹⁰⁾ verfügbar ab 01.07.2025

VERFÜGBARE LÖSUNGEN (S. 154-165)

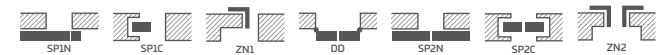

VERFÜGBARE FLÜGELBREITEN



GEGEN AUFPREIS

werkseitige Durchgangsbohrung für Griffe (sog. geteilte Griffe), die zusammen mit dem Flügel bestellt werden

Verbundsicherheitsglas VSG 221, sicher, beidseitig glatt oder Dekorglas

rekuperative Kürzung Standard oder Mini, Lüftungsausfräsung Standard oder Mini (S. 149)

Kunststoffhülsen in Holzoptik (4 Stück)

runde und viereckige Metallhülsen (4 Stück); Oberflächenverarbeitung: gebürstetes Nickel, Patina, weiß und schwarz

Lüftungsgitter (nur für Flügelbreiten: 80, 90, 100)

Flügel mit und ohne Falz „100“

Metallabdeckungen für Türbänder am Falzflügel (Farbe: gebürstetes Nickel, Patina, Chrom glänzend, Messing glänzend, weiß und schwarz)

Absenkdichtung ²⁾

Austausch gegen Magnetverschluss in schwarzer oder goldener Farbe für Flügel ohne Falz

Austausch des Schlosses gegen ein schwarzes Schloss für gefälzte Flügel ¹⁰⁾

Austausch der Scharniere gegen schwarze Scharniere für gefälzte Flügel ¹⁰⁾

Austausch gegen Türbänder und Schließblech in schwarzer oder goldener Farbe für Flügel ohne Falz

magnetischer Türstopper (Türpuffer) ²⁾
(erhältlich in sechs Farben S. 149)

vertikale Leimholzrahmen ⁴⁾

Norm PL2112 ⁸⁾

+15 % auf den Preis des Flügels vor Zuzahlung



MISKANT

TÜRFLÜGEL FÜR INNENRÄUME IN RAHMENKONSTRUKTION STILE MIT UND OHNE FALZ



MISKANT 2 Dekor EICHE NATUR PREMIUM, Zarge SCHWARZ ST CPL, Türdrücker BELLA SLIM schwarz matt



MISKANT 1



MISKANT 2

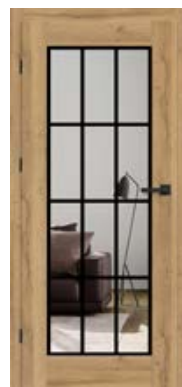

MISKANT 3



Schwarze Linien, Breite
18 mm siebgedruckt



MISKANT 4



MISKANT 5



MISKANT 6

MISKANT 3 Dekor EICHE NATUR PREMIUM, Zarge SCHWARZ ST CPL, Türdrücker CUBE schwarz matt

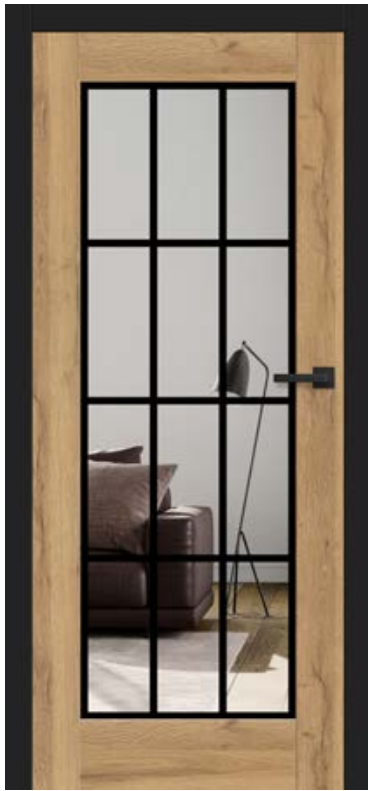

GREKO



PREMIUM



CPL



Rahmen aus Leimholz ⁴⁾

STANDARD-VERGLASUNG „VORDERSEITE“



SONDERVERGLASUNG „RÜCKSEITE“

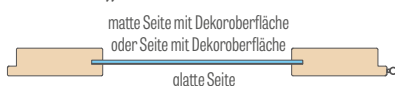

AUFBAU

- Türflügel mit oder ohne Falz in Rahmenkonstruktion STILE
- vertikale und horizontale Rahmen aus MDF mit der Dekorfolie GREKO, PREMIUM, ST CPL oder ST CPL mit AntiFinger-Beschichtung
- vertikale Leimholzrahmen mit HDF- und MDF-Platten verkleidet ⁴⁾
- Zargen-Erweiterungsplatten sowie Kronen und Pilaster gegen Aufpreis erhältlich S. 151-153
- Flügelkürzung auf eigene Faust möglich, Details auf Seite 149

BESCHLÄGE

- drei Türbänder mit jeweils 2 Gewindestiften in horizontaler Ebene am Falzflügel in Silber
- drei verdeckt liegende Türbänder am Flügel ohne Falz in Silber (Schwarz gegen Aufpreis); die Türbänder werden mit der Zarge geliefert und sind im Preis enthalten.
- Fallen-Riegelschloss im Falzflügel und Magnetschloss (wahlweise Fallen-Riegelschloss) im Flügel ohne Falz und im reverse-öffnenden Flügel: mit Schlüssel, Patenztzylinder, Einsteckschloss ohne Riegel oder Badriegel in Silberfarbe; wahlweise Magnetschloss in schwarzer oder goldener Farbe gegen Aufpreis

VERGLASUNG

- Einscheibenglas milchig (MISKANT 2, 4, 6) oder transparent (MISKANT 1, 3, 5), Stärke 4 mm oder gegen Aufpreis Verbundsicherheitsglas VSG mit Innenapplikation
- Anpassung der Verglasung als RÜCKSEITE möglich (VORDERSEITE als standardmäßige Verglasung)
- schwarze Linien von 18 mm Breite (Stärke), siebgedrückt auf einer Seite der Glasscheibe

VERFÜGBARE LÖSUNGEN (S. 154-165)

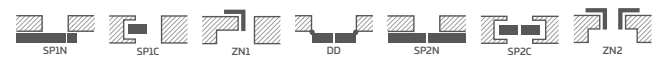

VERFÜGBARE FLÜGELBREITEN



GEGEN AUFPREIS

werkseitige Durchgangsbohrung für Griffe (sog. geteilte Griffe), die zusammen mit dem Flügel bestellt werden

Verbundsicherheitsglas VSG transparent mit Innenapplikation in schwarz oder weiß

rekuperative Kürzung Standard oder Mini, Lüftungsausfräsung Standard oder Mini (S. 149)

Kunststoffhülsen in Holzoptik (4 Stück)

runde und viereckige Metallhülsen (4 Stück); Oberflächenverarbeitung: gebürstetes Nickel, Patina, weiß und schwarz

Lüftungsgitter (nur für Flügelbreiten: 80, 90, 100)

Flügel mit und ohne Falz „100“

Metallabdeckungen für Türbänder am Falzflügel (Farbe: gebürstetes Nickel, Patina, Chrom glänzend, Messing glänzend, weiß und schwarz)

Absenkdichtung ²⁾

Austausch gegen Magnetverschluss in schwarzer oder goldener Farbe für Flügel ohne Falz

Austausch des Schlosses gegen ein schwarzes Schloss für gefälzte Flügel ⁷⁾

Austausch der Scharniere gegen schwarze Scharniere für gefälzte Flügel ⁷⁾

Austausch gegen Türbänder und Schließblech in schwarzer oder goldener Farbe für Flügel ohne Falz

magnetischer Türstopper (Türpuffer) ²⁾
(erhältlich in sechs Farben S. 149)

vertikale Leimholzrahmen ⁴⁾

¹⁾ Türoberfläche weiß, glatt, Weißlack-Optik

²⁾ die Verwendung eines Türpuffers verhindert die Verwendung einer Absenkdichtung und einer rekuperativen Kürzung und umgekehrt

³⁾ Spezielle **AntiFinger-Beschichtung** zur Reduzierung von Schmutz und Fingerabdrücken

⁴⁾ Vertikale Leimholzrahmen mit HDF- und MDF-Platten verkleidet, für die Dekore WEISS PREMIUM, EICHE NATUR PREMIUM, ESCHEN GRAPHIT PREMIUM, GRAUER AHORN PREMIUM, EICHE ST CPL gegen Aufpreis erhältlich

⁵⁾ nur für Türflügel ohne Falz

⁶⁾ solange der Vorrat reicht ⁷⁾ verfügbar ab 01.07.2025



MAGNOLIA

TÜRFLÜGEL FÜR INNENRÄUME IN RAHMENKONSTRUKTION STILE MIT UND OHNE FALZ



MAGNOLIA 1 Dekor EICHE PREMIUM, Türdrücker TOPAZ Inox



MAGNOLIA 1



MAGNOLIA 2



MAGNOLIA 3



MAGNOLIA 4



MAGNOLIA 5



MAGNOLIA 6



MAGNOLIA 7



MAGNOLIA 8

MAGNOLIA | Dekor: EICHE PREMIUM, Türdrücker TOPAZ Inox



AUFBAU

- Türflügel mit oder ohne Falz in Rahmenkonstruktion STILE
- vertikale und horizontale Rahmen aus MDF mit der Dekorfolie GREKO, PREMIUM, ST CPL oder ST CPL mit AntiFinger-Beschichtung
- vertikale Leimholzrahmen mit HDF- und MDF-Platten verkleidet ⁴⁾
- Türfüllung aus HDF-Platten, 4 mm stark, mit GREKO-, CPL- oder PREMIUM-Oberfläche bedeckt.
- Zargen-Erweiterungsplatten sowie Kronen und Pilaster gegen Aufpreis erhältlich S. 151-153
- Flügelkürzung auf eigene Faust möglich, Details auf Seite 149

BESCHLÄGE

- drei Türbänder mit jeweils 2 Gewindestiften in horizontaler Ebene am Falzflügel in Silber
- drei verdeckt liegende Türbänder am Flügel ohne Falz in Silber (Schwarz gegen Aufpreis); die Türbänder werden mit der Zarge geliefert und sind im Preis enthalten.
- Fallen-Riegelschloss im Falzflügel und Magnetschloss (wahlweise Fallen-Riegelschloss) im Flügel ohne Falz und im reverse-öffnenden Flügel: mit Schlüssel, Patenzylinder, Einsteckschloss ohne Riegel oder Badriegel in Silberfarbe; wahlweise Magnetschloss in schwarzer oder goldener Farbe gegen Aufpreis

VERGLASUNG

- standardmäßig gehärtetes satiniertes oder transparentes Glas 4 mm oder gegen Aufpreis VSG 221, satiniert oder schwarz, sicher, beidseitig glatt
- Anpassung der Verglasung als RÜCKSEITE möglich (VORDERSEITE als standardmäßige Verglasung)

VERFÜGBARE LÖSUNGEN (S. 154-165)

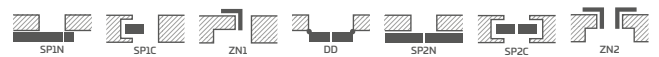

VERFÜGBARE FLÜGELBREITEN



GREKO



PREMIUM



CPL



Rahmen aus Leimholz ⁴⁾

¹⁾ Türoberfläche weiß, glatt, Weißlack-Optik

²⁾ die Verwendung eines Türpuffers verhindert die Verwendung einer Absenkdrichtung und einer rekuperativen Kürzung und umgekehrt

³⁾ Spezielle **AntiFinger-Beschichtung** zur Reduzierung von Schmutz und Fingerabdrücken

⁴⁾ Vertikale Leimholzrahmen mit HDF- und MDF-Platten verkleidet, für die Dekore WEISS PREMIUM, EICHE NATUR PREMIUM, ESCHEN GRAPHIT PREMIUM, GRAUER AHORN PREMIUM, EICHE ST CPL gegen Aufpreis erhältlich

⁵⁾ nur für Türflügel ohne Falz

⁶⁾ solange der Vorrat reicht ⁷⁾ verfügbar ab 01.07.2025

GEGEN AUFPREIS

werkseitige Durchgangsbohrung für Griffe (sog. geteilte Griffe), die zusammen mit dem Flügel bestellt werden

rekuperative Kürzung Standard oder Mini, Lüftungsausfräsung Standard oder Mini (S. 149)

Kunststoffhülsen in Holzoptik (4 Stück)

runde und viereckige Metallhülsen (4 Stück); Oberflächenverarbeitung: gebürstetes Nickel, Patina, weiß und schwarz

Lüftungsgitter (nur für Flügelbreiten: 80, 90, 100)

Flügel mit und ohne Falz „100“

Verbundsicherheitsglas VSG 221, sicher, beidseitig glatt

Metallabdeckungen für Türbänder am Falzflügel (Farbe: Nickel gebürstet, Patina, Chrom glänzend, Messing glänzend, weiß und schwarz)

Absenkdrichtung ²⁾

Austausch gegen Magnetverschluss in schwarzer oder goldener Farbe für Flügel ohne Falz

Austausch des Schlosses gegen ein schwarzes Schloss für gefälzte Flügel ⁷⁾

Austausch der Scharniere gegen schwarze Scharniere für gefälzte Flügel ⁷⁾

Austausch gegen Türbänder und Schließblech in schwarzer oder goldener Farbe für Flügel ohne Falz

magnetischer Türstopper (Türpuffer) ²⁾ (erhältlich in sechs Farben S. 149)

vertikale Leimholzrahmen ⁴⁾

Norm PL2112 ⁷⁾

+15 % auf den Preis des Flügels vor Zuzahlung



BUDLEJA, POWOJNIK

TÜRFLÜGEL FÜR INNENRÄUME IN RAHMENKONSTRUKTION STILE MIT UND OHNE FALZ



BUDLEJA 8 Dekor EICHE CLASSIC PREMIUM, Türdrücker BELLA SLIM Messing glänzend



BUDLEJA 1



BUDLEJA 2



BUDLEJA 4



BUDLEJA 6



BUDLEJA 8



POWOJNIK 1



POWOJNIK 2



POWOJNIK 3

BÜDLE JA 1 Dekor EICHE CLASSIC PREMIUM, Türdrücker BELLA SLIM Messing glänzend



AUFBAU

- Türflügel mit oder ohne Falz in Rahmenkonstruktion STILE
- vertikale und horizontale Rahmen aus MDF mit der Dekorfolie PREMIUM, ST CPL oder ST CPL mit AntiFinger-Beschichtung
- vertikale Leimholzrahmen mit HDF- und MDF-Platten verkleidet ⁴⁾
- Türfüllung aus HDF-Platten, 4 mm stark, mit CPL- oder PREMIUM-Oberfläche bedeckt. (POWOJNIK)
- sehr breites Querteil 35 mm
- Zargen-Erweiterungsplatten sowie Kronen und Pilaster gegen Aufpreis erhältlich S. 151-153
- Flügelkürzung auf eigene Faust möglich, Details auf Seite 149

BESCHLÄGE

- drei Türbänder mit jeweils 2 Gewindestiften in horizontaler Ebene am Falzflügel in Silber
- drei verdeckt liegende Türbänder am Flügel ohne Falz in Silber (Schwarz gegen Aufpreis); die Türbänder werden mit der Zarge geliefert und sind im Preis enthalten.
- Fallen-Riegelschloss im Falzflügel und Magnetschloss (wahlweise Fallen-Riegelschloss) im Flügel ohne Falz und im reverse-öffnenden Flügel: mit Schlüssel, Patenzylinder, Einsteckschloss ohne Riegel oder Badriegel in Silberfarbe; wahlweise Magnetschloss in schwarzer oder goldener Farbe gegen Aufpreis

VERGLASUNG

- standardmäßig gehärtetes satiniertes oder transparentes Glas 4 mm oder gegen Aufpreis VSG 221, satiniert oder schwarz, sicher, beidseitig glatt
- Anpassung der Verglasung als RÜCKSEITE möglich (VORDERSEITE als standardmäßige Verglasung)

VERFÜGBARE LÖSUNGEN (S. 154-165)

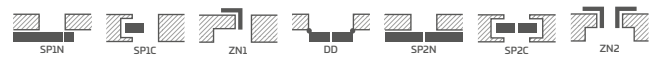

VERFÜGBARE FLÜGELBREITEN



PREMIUM



CPL



Rahmen aus Leimholz⁴⁾

¹⁾ Türoberfläche weiß, glatt, Weißlack-Optik

²⁾ die Verwendung eines Türpuffers verhindert die Verwendung einer Absenkdichtung und einer rekuperativen Kürzung und umgekehrt

³⁾ Spezielle **AntiFinger-Beschichtung** zur Reduzierung von Schmutz und Fingerabdrücken

⁴⁾ Vertikale Leimholzrahmen mit HDF- und MDF-Platten verkleidet, für die Dekore WEISS PREMIUM, EICHE NATUR PREMIUM, ESCHEN GRAPHIT PREMIUM, GRAUER AHORN PREMIUM, EICHE ST CPL gegen Aufpreis erhältlich

⁵⁾ nur für Türflügel ohne Falz

⁶⁾ solange der Vorrat reicht ⁷⁾ verfügbar ab 01.07.2025

GEGEN AUFPREIS

werkseitige Durchgangsbohrung für Griffe (sog. geteilte Griffe), die zusammen mit dem Flügel bestellt werden

rekuperative Kürzung Standard oder Mini, Lüftungsausrüstung Standard oder Mini (S. 149)

Kunststoffhülsen in Holzoptik (4 Stück)

runde und viereckige Metallhülsen (4 Stück); Oberflächenverarbeitung: gebürstetes Nickel, Patina, weiß und schwarz

Lüftungsgitter (nur für Flügelbreiten: 80, 90, 100)

Flügel mit und ohne Falz „100“

Verbundsicherheitsglas VSG 221, sicher, beidseitig glatt

Metallabdeckungen für Türbänder am Falzflügel (Farbe: Nickel gebürstet, Patina, Chrom glänzend, Messing glänzend, weiß und schwarz)

Absenkdichtung ²⁾

Austausch gegen Magnetverschluss in schwarzer oder goldener Farbe für Flügel ohne Falz

Austausch des Schlosses gegen ein schwarzes Schloss für gefälzte Flügel⁷⁾

Austausch der Scharniere gegen schwarze Scharniere für gefälzte Flügel⁷⁾

Austausch gegen Türbänder und Schließblech in schwarzer oder goldener Farbe für Flügel ohne Falz

magnetischer Türstopper (Türpuffer) ²⁾ (erhältlich in sechs Farben S. 149)

vertikale Leimholzrahmen⁴⁾



LUKRECJA

TÜRFLÜGEL FÜR INNENRÄUME IN RAHMENKONSTRUKTION STILE MIT UND OHNE FALZ



LUKRECJA 1 Dekor EICHE NATUR PREMIUM, mit transparenter Verglasung, Türdrücker BELLA SLIM Messing glänzend



LUKRECJA 1



LUKRECJA 2



LUKRECJA 3



LUKRECJA 4



LUKRECJA 5



LUKRECJA 6



LUKRECJA 7



LUKRECJA 8



LUKRECJA 9



Beidseitig aufgeklebte Sprossenleiste,
Breite 25 mm in Flügeloptik oder in
schwarz

LUKRECJA 1, Dekor EICHE ST CPL, Türdrücken BELLA SLIM Messing glänzend

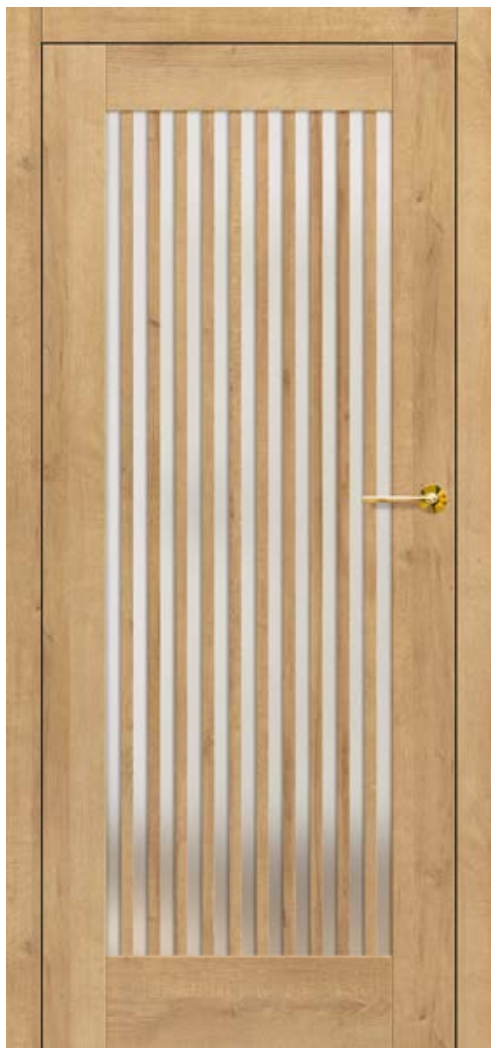

AUFBAU

- Türflügel mit oder ohne Falz in Rahmenkonstruktion STILE
- vertikale und horizontale Rahmen aus MDF mit der Dekorfolie PREMIUM, ST CPL oder ST CPL mit AntiFinger-Beschichtung
- vertikale Leimholzrahmen mit HDF- und MDF-Platten verkleidet ⁴⁾
- beidseitig auf Glas aufgeklebte Sprossenleiste, Breite 25 mm und Höhe 12 mm
- optionaler Wechsel des Sprossendekors auf die Farbe SCHWARZ ST CPL unabhängig vom Flügeldekor
- Zargen-Erweiterungsplatten sowie Kronen und Pilaster gegen Aufpreis erhältlich S. 151-153
- Flügelkürzung auf eigene Faust möglich, Details auf Seite 149

BESCHLÄGE

- drei Türbänder mit jeweils 2 Gewindestiften in horizontaler Ebene am Falzflügel in Silber
- drei verdeckt liegende Türbänder am Flügel ohne Falz in Silber (Schwarz gegen Aufpreis); die Türbänder werden mit der Zarge geliefert und sind im Preis enthalten.
- Fallen-Riegelschloss im Falzflügel und Magnetschloss (wahlweise Fallen-Riegelschloss) im Flügel ohne Falz und im reverse-öffnenden Flügel: mit Schlüssel, Patenzylinder, Einsteckschloss ohne Riegel oder Badriegel in Silberfarbe; wahlweise Magnetschloss in schwarzer oder goldener Farbe gegen Aufpreis

VERGLASUNG

- standardmäßig gehärtetes satiniertes oder transparentes Glas 4 mm oder gegen Aufpreis VSG 221, satiniert oder schwarz, sicher, beidseitig glatt
- Anpassung der Verglasung als RÜCKSEITE möglich (VORDERSEITE als standardmäßige Verglasung)

VERFÜGBARE LÖSUNGEN (S. 154-165)



VERFÜGBARE FLÜGELBREITEN



GEGEN AUFPREIS

werkseitige Durchgangsbohrung für Griffe (sog. geteilte Griffe), die zusammen mit dem Flügel bestellt werden

Verbundsicherheitsglas VSG 221, sicher, beidseitig glatt

rekuperative Kürzung Standard oder Mini, Lüftungsausfräsung Standard oder Mini (S. 149)

Kunststoffhülsen in Holzoptik (4 Stück)

runde und viereckige Metallhülsen (4 Stück); Oberflächenverarbeitung: gebürstetes Nickel, Patina, weiß und schwarz

Lüftungsgitter (nur für Flügelbreiten: 80, 90, 100)

Flügel mit und ohne Falz „100“

Metallabdeckungen für Türbänder am Falzflügel (Farbe: gebürstetes Nickel, Patina, Chrom glänzend, Messing glänzend, weiß und schwarz)

Absenkündigung ²⁾

Austausch gegen Magnetverschluss in schwarzer oder goldener Farbe für Flügel ohne Falz

Austausch des Schlosses gegen ein schwarzes Schloss für gefälzte Flügel ⁷⁾

Austausch der Scharniere gegen schwarze Scharniere für gefälzte Flügel ⁷⁾

Austausch gegen Türbänder und Schließblech in schwarzer oder goldener Farbe für Flügel ohne Falz

magnetischer Türstopper (Türpuffer) ³⁾
(erhältlich in sechs Farben S. 149)

vertikale Leimholzrahmen ⁴⁾

Norm PL2112 + 15 % auf den Preis des Flügels vor Zuzahlung

PREMIUM



CPL



Rahmen aus Leimholz ⁴⁾

¹⁾ Türoberfläche weiß, glatt, Weißlack-Optik

²⁾ die Verwendung eines Türpuffers verhindert die Verwendung einer Absenkündigung und einer rekuperativen Kürzung und umgekehrt

³⁾ Spezielle **AntiFinger-Beschichtung** zur Reduzierung von Schmutz und Fingerabdrücken

⁴⁾ Vertikale Leimholzrahmen mit HDF- und MDF-Platten verkleidet, für die Dekore WEISS PREMIUM, EICHE NATUR PREMIUM, ESCHER GRAPHIT PREMIUM, GRAUER AHORN PREMIUM, EICHE ST CPL gegen Aufpreis erhältlich

⁵⁾ nur für Türflügel ohne Falz

⁶⁾ solange der Vorrat reicht ⁷⁾ verfügbar ab 01.07.2025



EPIMEDIUM

TÜRFLÜGEL FÜR INNENRÄUME IN RAHMENKONSTRUKTION STILE MIT UND OHNE FALZ



EPIMEDIUM 6 Dekor ASCHGRAU ST CPL, mit Verglasung VSG schwarz, Türdrücker QUANTA FIT schwarz matt

BREITE 80



EPIMEDIUM 1^{*)}



EPIMEDIUM 2^{*)}



EPIMEDIUM 3^{*)}



EPIMEDIUM 4^{*)}



EPIMEDIUM 6^{*)}

BREITE 70



EPIMEDIUM 1^{*)}



EPIMEDIUM 2^{*)}



EPIMEDIUM 3^{*)}



EPIMEDIUM 4^{*)}



EPIMEDIUM 6^{*)}

^{*)} Die vorgestellten Fotos der Tür EPIMEDIUM beziehen sich nur auf die Flügelbreiten „80“ und „70“.

In den anderen Breiten treten bedeutende Unterschiede in den Proportionen des Glases in Bezug auf die vertikale Balken dar, was die Entscheidung des Kunden beeinflussen kann.

Die Grafiken, die die jeweiligen Breiten darstellen, befinden sich auf der Seite www.erkado.pl

EPI MEDIUM 6 Dekor ASCHGRAU ST CPL, Türdrücker QUANTA FTI schwarz matt, mit Verglasung VSG schwarz



GREKO

NUSSBAUM GREKO	EICHE MITTEL GREKO	GOLDEICHE GREKO	EICHE GREKO
SONOMA GREKO	GREKO EICHE GRAU	WEISS GREKO ¹⁾	SCHNEEWEISS GREKO ¹⁾

PREMIUM

EICHE NATUR PREMIUM ⁴⁾	EICHE PREMIUM	ESCHE GRAPHIT PREMIUM ⁴⁾	NUSSBAUM CLASSIC PREMIUM
			NEU
GRAUER AHORN PREMIUM ⁴⁾	WEISSE RINDE PREMIUM	WEISS PREMIUM ^{1) 4)}	

CPL

WENGE DARK ST CPL	EICHE ST CPL ⁴⁾	GRAUE EICHE ST CPL	ANTHRAZIT ST CPL ³⁾
SCHWARZ ST CPL ³⁾	DUNKELGRÜN ST CPL ³⁾	DUNKELBLAU ST CPL ³⁾	WEISS ST CPL ^{1) 3)}
HELLGRAU ST CPL ³⁾	ASCHGRAU ST CPL ³⁾	CAPPUCCINO ST CPL ³⁾	
		NEU	
SALBEI ST CPL ^{3) 7)}	STEINGRAU ST CPL ^{3) 7)}		



Rahmen aus Leimholz ⁴⁾

¹⁾ Türoberfläche weiß, glatt, Weißlack-Optik

²⁾ die Verwendung eines Türpuffers verhindert die Verwendung einer Absendichtung und einer rekuperativen Kürzung und umgekehrt

³⁾ Spezielle **AntiFinger-Beschichtung** zur Reduzierung von Schmutz und Fingerabdrücken

⁴⁾ Vertikale Leimholzrahmen mit HDF- und MDF-Platten verkleidet, für die Dekore WEISS PREMIUM, EICHE NATUR PREMIUM, ESCHER GRAPHIT PREMIUM, GRAUER AHORN PREMIUM, EICHE ST CPL gegen Aufpreis erhältlich

⁵⁾ nur für Türflügel ohne Falz

⁶⁾ solange der Vorrat reicht ⁷⁾ verfügbar ab 01.07.2025

AUFBAU

- Türflügel mit oder ohne Falz in Rahmenkonstruktion STILE
- vertikale und horizontale Rahmen aus MDF mit der Dekorfolie GREKO, PREMIUM, ST CPL oder ST CPL mit AntiFinger-Beschichtung
- vertikale Leimholzrahmen mit HDF- und MDF-Platten verkleidet ⁴⁾
- Türfüllung aus HDF-Platten, 4 mm stark, mit GREKO-, CPL- oder PREMIUM-Oberfläche bedeckt.
- schmaler Querteil Stärke 22 mm
- Zargen-Erweiterungsplatten sowie Kronen und Pilaster gegen Aufpreis erhältlich S. 151-153
- Flügelkürzung auf eigene Faust möglich, Details auf Seite 149

BESCHLÄGE

- drei Türbänder mit jeweils 2 Gewindestiften in horizontaler Ebene am Falzflügel in Silber
- drei verdeckt liegende Türbänder am Flügel ohne Falz in Silber (Schwarz gegen Aufpreis); die Türbänder werden mit der Zarge geliefert und sind im Preis enthalten.
- Fallen-Riegelschloss im Falzflügel und Magnetschloss (wahlweise Fallen-Riegelschloss) im Flügel ohne Falz und im reverse-öffnenden Flügel: mit Schlüssel, Patenzylinder, Einsteckschloss ohne Riegel oder Badriegel in Silberfarbe; wahlweise Magnetschloss in schwarzer oder goldener Farbe gegen Aufpreis

VERGLASUNG

- standardmäßig gehärtetes satiniertes oder transparentes Glas 4 mm oder gegen Aufpreis VSG 221, satiniert oder schwarz, sicher, beidseitig glatt
- Anpassung der Verglasung als RÜCKSEITE möglich (VORDERSEITE als standardmäßige Verglasung)
- unterschiedliche Scheibenbreiten, je nach der Flügelbreite.
Siehe: www.erkado.pl

VERFÜGBARE LÖSUNGEN (S. 154-165)

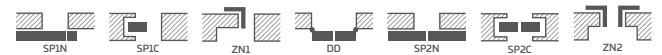

VERFÜGBARE FLÜGELBREITEN

60 70 80N ⁵⁾ 80 90 100

GEGEN AUFPREIS

werkseitige Durchgangsbohrung für Griffe (sog. geteilte Griffe), die zusammen mit dem Flügel bestellt werden

rekuperative Kürzung Standard oder Mini, Lüftungsausfräsung Standard oder Mini (S. 149)

Kunststoffhülsen in Holzoptik (4 Stück)

runde und viereckige Metallhülsen (4 Stück); Oberflächenverarbeitung: gebürstetes Nickel, Patina, weiß und schwarz

Lüftungsgitter (nur für Flügelbreiten: 80, 90, 100)

Flügel mit und ohne Falz „100“

Verbundsicherheitsglas VSG 221, sicher, beidseitig glatt

Metallabdeckungen für Türbänder am Falzflügel (Farbe: gebürstetes Nickel, Patina, Chrom glänzend, Messing glänzend, weiß und schwarz)

Absendichtung ²⁾

Austausch gegen Magnetverschluss in schwarzer oder goldener Farbe für Flügel ohne Falz

Austausch des Schlosses gegen ein schwarzes Schloss für gefälzte Flügel ⁷⁾

Austausch der Scharniere gegen schwarze Scharniere für gefälzte Flügel ⁷⁾

Austausch gegen Türbänder und Schließblech in schwarzer oder goldener Farbe für Flügel ohne Falz

magnetischer Türstopper (Türpuffer) ²⁾
(erhältlich in sechs Farben S. 149)

vertikale Leimholzrahmen ⁴⁾



ARALIA NOLINA EWODIA

TÜRFLÜGEL FÜR INNENRÄUME IN RAHMENKONSTRUKTION STILE MIT UND OHNE FALZ



NOLINA 1 Dekor WEISSE RINDE PREMIUM, Türdrücker RUMBA antibakteriell schwarz matt



ARALIA 1²⁾



NOLINA 1



EWODIA 1²⁾



EWODIA 2²⁾



EWODIA 4²⁾

NOLINA 1 Dekor WEISSE RINDE PREMIUM, Türdrücker TOPAZ Inox



AUFBAU

- Türflügel mit oder ohne Falz in Rahmenkonstruktion STILE
- vertikale und horizontale Rahmen aus MDF, mit Dekorfolie PREMIUM
- vertikale Leimholzrahmen mit HDF- und MDF-Platten verkleidet²⁾
- Türfüllung aus HDF-Platten, 16 mm stark, mit PREMIUM-Oberfläche (mit vertikaler Maserung) bedeckt
- Zargen-Erweiterungsplatten sowie Kronen und Pilaster gegen Aufpreis erhältlich S. 151-153
- Flügelkürzung auf eigene Faust möglich, Details auf Seite 149

BESCHLÄGE

- drei Türbänder mit jeweils 2 Gewindestiften in horizontaler Ebene am Falzflügel in Silber
- drei verdeckt liegende Türbänder am Flügel ohne Falz in Silber (Schwarz gegen Aufpreis); die Türbänder werden mit der Zarge geliefert und sind im Preis enthalten.
- Fallen-Riegelschloss im Falzflügel und Magnetschloss (wahlweise Fallen-Riegelschloss) im Flügel ohne Falz und im reverse-öffnenden Flügel: mit Schlüssel, Patenzylinder, Einsteckschloss ohne Riegel oder Badriegel in Silberfarbe; wahlweise Magnetschloss in schwarzer oder goldener Farbe gegen Aufpreis

VERGLASUNG

- satiniertes Glas Decormat 4 mm oder gegen Aufpreis Verbundsicherheitsglas VSG 221, satiniert oder schwarz sicher, beidseitig glatt
- Anpassung der Verglasung als RÜCKSEITE möglich (VORDERSEITE als standardmäßige Verglasung)

VERFÜGBARE LÖSUNGEN (S. 154-165)

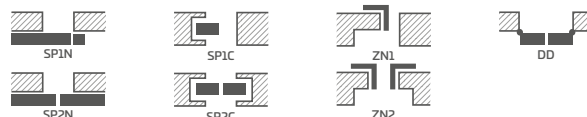

VERFÜGBARE FLÜGELBREITEN

60 70 80N³⁾ 80 90 100

GEGEN AUFPREIS

werkseitige Durchgangsbohrung für Griffe (sog. geteilte Griffe), die zusammen mit dem Flügel bestellt werden

rekuperative Kürzung Standard oder Mini, Lüftungsausfräsung Standard oder Mini (S. 149)

Kunststoffhülsen in Holzoptik (4 Stück)

runde und viereckige Metallhülsen (4 Stück); Oberflächenverarbeitung: gebürstetes Nickel, Patina, weiß und schwarz

Lüftungsgitter (nur für Flügelbreiten: 80, 90, 100)

Flügel mit und ohne Falz „100“

Verbundsicherheitsglas VSG 221, sicher, beidseitig glatt

Metallabdeckungen für Türbänder am Falzflügel (Farbe: Nickel gebürstet, Patina, Chrom glänzend, Messing glänzend, weiß und schwarz)

Absenkdichtung¹⁾

Austausch gegen Magnetverschluss in schwarzer oder goldener Farbe für Flügel ohne Falz

Austausch des Schlosses gegen ein schwarzes Schloss für gefälzte Flügel⁵⁾

Austausch der Scharniere gegen schwarze Scharniere für gefälzte Flügel⁵⁾

Austausch gegen Türbänder und Schließblech in schwarzer oder goldener Farbe für Flügel ohne Falz

magnetischer Türstopper (Türpuffer)¹⁾ (erhältlich in sechs Farben S. 149)

vertikaler Leimholzrahmen²⁾

PREMIUM



Rahmen aus Leimholz²⁾

¹⁾ die Verwendung eines Türpuffers verhindert die Verwendung einer Absenkdichtung und einer rekuperativen Kürzung und umgekehrt

²⁾ vertikale Leimholzrahmen mit HDF- und MDF-Platten verkleidet gegen Aufpreis erhältlich in den Modellen ARALIA 1, EWODIA 1, 2, 4 für die Dekore EICHE NATUR PREMIUM, ESCHÉ GRAPHIT PREMIUM, GRAUER AHORN PREMIUM

³⁾ nur für Türflügel ohne Falz

⁴⁾ solange der Vorrat reicht

⁵⁾ verfügbar ab 01.07.2025



JUKA

TÜRFLÜGEL FÜR INNENRÄUME IN RAHMENKONSTRUKTION STILE MIT UND OHNE FALZ



JUKA 3 Dekor EICHE ST CPL, Türdrücker TOPAZ Inox



JUKA 1



JUKA 2



JUKA 3



JUKA 4



JUKA 5



JUKA 6



JUKA 7



JUKA 8

JUKKA 1 Dekor SALBEI ST CPL, Türdrücker BELLA SLIM Messing glänzend



AUFBAU

- Türflügel mit oder ohne Falz in Rahmenkonstruktion STILE
- vertikale und horizontale Rahmen aus MDF mit der Dekorfolie GREKO, PREMIUM, ST CPL oder ST CPL mit AntiFinger-Beschichtung
- vertikale Leimholzrahmen mit HDF- und MDF-Platten verkleidet ⁴⁾
- Türfüllung aus HDF-Platten, 4 mm stark, mit GREKO-, CPL- oder PREMIUM-Oberfläche bedeckt.
- Zargen-Erweiterungsplatten sowie Kronen und Pilaster gegen Aufpreis erhältlich S. 151-153
- Flügelkürzung auf eigene Faust möglich, Details auf Seite 149

BESCHLÄGE

- drei Türbänder mit jeweils 2 Gewindestiften in horizontaler Ebene am Falzflügel in Silber
- drei verdeckt liegende Türbänder am Flügel ohne Falz in Silber (Schwarz gegen Aufpreis); die Türbänder werden mit der Zarge geliefert und sind im Preis enthalten.
- Fallen-Riegelschloss im Falzflügel und Magnetschloss (wahlweise Fallen-Riegelschloss) im Flügel ohne Falz und im reverse-öffnenden Flügel: mit Schlüssel, Patenzylinder, Einsteckschloss ohne Riegel oder Badriegel in Silberfarbe; wahlweise Magnetschloss in schwarzer oder goldener Farbe gegen Aufpreis

VERGLASUNG

- standardmäßig gehärtetes satiniertes oder transparentes Glas 4 mm oder gegen Aufpreis VSG 221, satiniert oder schwarz, sicher, beidseitig glatt
- Anpassung der Verglasung als RÜCKSEITE möglich (VORDERSEITE als standardmäßige Verglasung)

VERFÜGBARE LÖSUNGEN (S. 154-165)

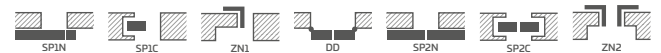

VERFÜGBARE FLÜGELBREITEN



GREKO



PREMIUM



CPL



Rahmen aus Leimholz⁴⁾

¹⁾ Türoberfläche weiß, glatt, Weißlack-Optik
²⁾ die Verwendung eines Türpuffers verhindert die Verwendung einer Absenkichtung und einer rekuperativen Kürzung und umgekehrt
³⁾ Spezielle **AntiFinger-Beschichtung** zur Reduzierung von Schmutz und Fingerabdrücken
⁴⁾ Vertikale Leimholzrahmen mit HDF- und MDF-Platten verkleidet, für die Dekore WEISS PREMIUM, EICHE NATUR PREMIUM, ESCHEN GRAPHIT PREMIUM, GRAUER AHORN PREMIUM, EICHE ST CPL gegen Aufpreis erhältlich
⁵⁾ nur für Türflügel ohne Falz
⁶⁾ solange der Vorrat reicht ⁷⁾ verfügbar ab 01.07.2025

GEGEN AUFPREIS

werkseitige Durchgangsbohrung für Griffe (sog. geteilte Griffe), die zusammen mit dem Flügel bestellt werden

rekuperative Kürzung Standard oder Mini, Lüftungsausfräsung Standard oder Mini (S. 149)

Kunststoffhülsen in Holzoptik (4 Stück)

runde und viereckige Metallhülsen (4 Stück); Oberflächenverarbeitung: gebürstetes Nickel, Patina, weiß und schwarz

Lüftungsgitter (nur für Flügelbreiten: 80, 90, 100)

Flügel mit und ohne Falz „100“

Verbundsicherheitsglas VSG 221, sicher, beidseitig glatt

Metallabdeckungen für Türbänder am Falzflügel (Farbe: gebürstetes Nickel, Patina, Chrom glänzend, Messing glänzend, weiß und schwarz)

Absenkichtung²⁾

Austausch gegen Magnetverschluss in schwarzer oder goldener Farbe für Flügel ohne Falz

Austausch des Schlosses gegen ein schwarzes Schloss für gefälzte Flügel⁷⁾

Austausch der Scharniere gegen schwarze Scharniere für gefälzte Flügel⁷⁾

Austausch gegen Türbänder und Schließblech in schwarzer oder goldener Farbe für Flügel ohne Falz

magnetischer Türstopper (Türpuffer)²⁾ (erhältlich in sechs Farben S. 149)

vertikale Leimholzrahmen⁴⁾



FORSYCJA

TÜRFLÜGEL FÜR INNENRÄUME IN RAHMENKONSTRUKTION STILE MIT UND OHNE FALZ



FORSYCJA 1 Dekor WEISS GREKO, Türdrücker BELLA SLIM schwarz matt



FORSYCJA 1



FORSYCJA 2



FORSYCJA 3



FORSYCJA 4



FORSYCJA 5



FORSYCJA 6



FORSYCJA 7



FORSYCJA 8

FORSYJA 4 Dekor: WEISS GREKO, Türdrücker: CUBE schwarz matt



GREKO

NUSSBAUM GREKO	GOLDEICHE GREKO	EICHE MITTEL GREKO	EICHE GREKO
SONOMA GREKO	GREKO EICHE GRAU	WEISS GREKO ¹⁾	SCHNEEWEISS GREKO ¹⁾

PREMIUM

EICHE NATUR PREMIUM ⁴⁾	EICHE PREMIUM	ESCHE GRAPHIT PREMIUM ⁴⁾	NUSSBAUM CLASSIC PREMIUM
			NEU
GRAUER AHORN PREMIUM ⁴⁾	WEISSE RINDE PREMIUM	WEISS PREMIUM ^{1) 4)}	

CPL

WENGE DARK ST CPL	EICHE ST CPL ⁴⁾	GRAUE EICHE ST CPL	ANTHRAZIT ST CPL ³⁾
SCHWARZ ST CPL ³⁾	DUNKELGRÜN ST CPL ³⁾	DUNKELBLAU ST CPL ³⁾	WEISS ST CPL ^{1) 3)}
HELLGRAU ST CPL ³⁾	ASCHGRAU ST CPL ³⁾	CAPPUCCINO ST CPL ³⁾	
		NEU	
SALBEI ST CPL ^{3) 7)}	STEINGRAU ST CPL ^{3) 7)}		



¹⁾ Türoberfläche weiß, glatt, Weißlack-Optik
²⁾ die Verwendung eines Türpuffers verhindert die Verwendung einer Absenkdrichtung und einer rekuperativen Kürzung und umgekehrt
³⁾ Spezielle **AntiFinger-Beschichtung** zur Reduzierung von Schmutz und Fingerabdrücken
⁴⁾ Vertikale Leimholzrahmen mit HDF- und MDF-Platten verkleidet, für die Dekore WEISS PREMIUM, EICHE NATUR PREMIUM, ESCHER GRAPHIT PREMIUM, GRAUER AHORN PREMIUM, EICHE ST CPL gegen Aufpreis erhältlich
⁵⁾ nur für Türflügel ohne Falz
⁶⁾ solange der Vorrat reicht ⁷⁾ verfügbar ab 01.07.2025

AUFBAU

- Türflügel mit oder ohne Falz in Rahmenkonstruktion STILE
- vertikale und horizontale Rahmen aus MDF mit der Dekorfolie GREKO, PREMIUM, ST CPL oder ST CPL mit AntiFinger-Beschichtung
- vertikale Leimholzrahmen mit HDF- und MDF-Platten verkleidet ⁴⁾
- Türfüllung aus HDF-Platten, 4 mm stark, mit GREKO-, CPL- oder PREMIUM-Oberfläche bedeckt.
- Zargen-Erweiterungsplatten sowie Kronen und Pilaster gegen Aufpreis erhältlich S. 151-153
- Flügelkürzung auf eigene Faust möglich, Details auf Seite 149

BESCHLÄGE

- drei Türbänder mit jeweils 2 Gewindestiften in horizontaler Ebene am Falzflügel in Silber
- drei verdeckt liegende Türbänder am Flügel ohne Falz in Silber (Schwarz gegen Aufpreis); die Türbänder werden mit der Zarge geliefert und sind im Preis enthalten.
- Fallen-Riegelschloss im Falzflügel und Magnetschloss (wahlweise Fallen-Riegelschloss) im Flügel ohne Falz und im reverse-öffnenden Flügel: mit Schlüssel, Patenzylinder, Einsteckschloss ohne Riegel oder Badriegel in Silberfarbe; wahlweise Magnetschloss in schwarzer oder goldener Farbe gegen Aufpreis

VERGLASUNG

- standardmäßig gehärtetes satiniertes oder transparentes Glas 4 mm oder gegen Aufpreis VSG 221, satiniert oder schwarz, sicher, beidseitig glatt
- Anpassung der Verglasung als RÜCKSEITE möglich (VORDERSEITE als standardmäßige Verglasung)

VERFÜGBARE LÖSUNGEN (S. 154-165)

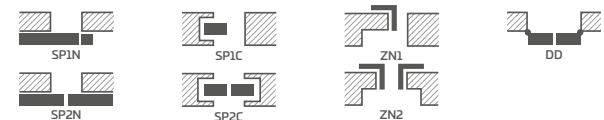

VERFÜGBARE FLÜGELBREITEN

60	65	70	75	80N ⁵⁾	80	85	90	95	100
----	----	----	----	-------------------	----	----	----	----	-----

GEGEN AUFPREIS

- werkseitige Durchgangsbohrung für Griffe (sog. geteilte Griffe), die zusammen mit dem Flügel bestellt werden
- rekuperative Kürzung Standard oder Mini, Lüftungsausfräsung Standard oder Mini (S. 149)
- Kunststoffhülsen in Holzoptik (4 Stück)
- runde und viereckige Metallhülsen (4 Stück); Oberflächenverarbeitung: gebürstetes Nickel, Patina, weiß und schwarz
- Lüftungsgitter (nur für Flügelbreiten: 80, 90, 100)
- Flügel mit und ohne Falz „100“
- Verbundsicherheitsglas VSG 221, sicher, beidseitig glatt
- Metallabdeckungen für Türbänder am Falzflügel (Farbe: gebürstetes Nickel, Patina, Chrom glänzend, Messing glänzend, weiß und schwarz)
- Absenkdrichtung ²⁾
- Austausch gegen Magnetverschluss in schwarzer oder goldener Farbe für Flügel ohne Falz
- Austausch des Schlosses gegen ein schwarzes Schloss für gefälzte Flügel ⁷⁾
- Austausch der Scharniere gegen schwarze Scharniere für gefälzte Flügel ⁷⁾
- Austausch gegen Türbänder und Schließblech in schwarzer oder goldenen Farbe für Flügel ohne Falz
- magnetischer Türstopper (Türpuffer) ²⁾ (erhältlich in sechs Farben S. 149)
- vertikale Leimholzrahmen ⁴⁾



LAWENDA

TÜRFLÜGEL FÜR INNENRÄUME IN RAHMENKONSTRUKTION STILE MIT UND OHNE FALZ



LAWENDA 7, Dekor EICHE GREKO, Türdrücker DECO



LAWENDA 1



LAWENDA 2



LAWENDA 3



LAWENDA 4



LAWENDA 5



LAWENDA 6



LAWENDA 7



LAWENDA 8



LAWENDA 9

LAWENDA 1, Dekor-EICHE GREKO, Türdrücker DECO



AUFBAU

- Türflügel mit oder ohne Falz in Rahmenkonstruktion STILE
- vertikale und horizontale Rahmen aus MDF mit der Dekorfolie GREKO, PREMIUM, ST CPL oder ST CPL mit AntiFinger-Beschichtung
- vertikale Leimholzrahmen mit HDF- und MDF-Platten verkleidet ⁴⁾
- Türfüllung aus HDF-Platten, 4 mm stark, mit GREKO-, CPL- oder PREMIUM-Oberfläche bedeckt.
- Zargen-Erweiterungsplatten sowie Kronen und Pilaster gegen Aufpreis erhältlich S. 151-153
- Flügelkürzung auf eigene Faust möglich, Details auf Seite 149

BESCHLÄGE

- drei Türbänder mit jeweils 2 Gewindestiften in horizontaler Ebene am Falzflügel in Silber
- drei verdeckt liegende Türbänder am Flügel ohne Falz in Silber (Schwarz gegen Aufpreis); die Türbänder werden mit der Zarge geliefert und sind im Preis enthalten.
- Fallen-Riegelschloss im Falzflügel und Magnetschloss (wahlweise Fallen-Riegelschloss) im Flügel ohne Falz und im reverse-öffnenden Flügel: mit Schlüssel, Patenzylinder, Einsteckschloss ohne Riegel oder Badriegel in Silberfarbe; wahlweise Magnetschloss in schwarzer oder goldener Farbe gegen Aufpreis

VERGLASUNG

- standardmäßig gehärtetes satiniertes oder transparentes Glas 4 mm oder gegen Aufpreis VSG 221, satiniert oder schwarz, sicher, beidseitig glatt
- Anpassung der Verglasung als RÜCKSEITE möglich (VORDERSEITE als standardmäßige Verglasung)

VERFÜGBARE LÖSUNGEN (S. 154-165)

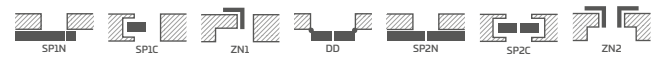

VERFÜGBARE FLÜGELBREITEN



GREKO



PREMIUM



CPL



¹⁾ Türoberfläche weiß, glatt, Weißlack-Optik
²⁾ die Verwendung eines Türpuffers verhindert die Verwendung einer Absenkdichtung und einer rekuperativen Kürzung und umgekehrt
³⁾ Spezielle **AntiFinger-Beschichtung** zur Reduzierung von Schmutz und Fingerabdrücken
⁴⁾ Vertikale Leimholzrahmen mit HDF- und MDF-Platten verkleidet, für die Dekore WEISS PREMIUM, EICHE NATUR PREMIUM, ESCHEN GRAPHIT PREMIUM, GRAUER AHORN PREMIUM, EICHE ST CPL gegen Aufpreis erhältlich
⁵⁾ nur für Türflügel ohne Falz
⁶⁾ solange der Vorrat reicht ⁷⁾ verfügbar ab 01.07.2025

GEGEN AUFPREIS

- werkseitige Durchgangsbohrung für Griffe (sog. geteilte Griffe), die zusammen mit dem Flügel bestellt werden
- rekuperative Kürzung Standard oder Mini, Lüftungsausfräsung Standard oder Mini (S. 149)
- Kunststoffhülsen in Holzoptik (4 Stück)
- runde und viereckige Metallhülsen (4 Stück); Oberflächenverarbeitung: gebürstetes Nickel, Patina, weiß und schwarz
- Lüftungsgitter (nur für Flügelbreiten: 80, 90, 100)
- Flügel mit und ohne Falz „100“
- Verbundsicherheitsglas VSG 221, sicher, beidseitig glatt
- Metallabdeckungen für Türbänder am Falzflügel (Farbe: gebürstetes Nickel, Patina, Chrom glänzend, Messing glänzend, weiß und schwarz)
- Absenkdichtung ²⁾
- Austausch gegen Magnetverschluss in schwarzer oder goldener Farbe für Flügel ohne Falz
- Austausch des Schlosses gegen ein schwarzes Schloss für gefälzte Flügel⁷⁾
- Austausch der Scharniere gegen schwarze Scharniere für gefälzte Flügel⁷⁾
- Austausch gegen Türbänder und Schließblech in schwarzer oder goldener Farbe für Flügel ohne Falz
- magnetischer Türstopper (Türpuffer) ²⁾ (erhältlich in sechs Farben S. 149)
- vertikale Leimholzrahmen⁴⁾



IRYS

TÜRFLÜGEL FÜR INNENRÄUME IN RAHMENKONSTRUKTION STILE MIT UND OHNE FALZ



IRYS 1 Dekor WEISS ST CPL, Türdrücker CUBE schwarz matt



IRYS 1



IRYS 2



IRYS 3



IRYS 4



IRYS 5



IRYS 6



IRYS 7



IRYS 8

IRYS 1 Dekor-ASCHGRAU ST CPL, Türdrücker QUANTA FT schwarz matt



GREKO



PREMIUM



CPL



Rahmen aus Leimholz ⁴⁾

¹⁾ Türoberfläche weiß, glatt, Weißlack-Optik

²⁾ die Verwendung eines Türpuffers verhindert die Verwendung einer Absenkdrichtung und einer rekuperativen Kürzung und umgekehrt

³⁾ Spezielle **AntiFinger-Beschichtung** zur Reduzierung von Schmutz und Fingerabdrücken

⁴⁾ Vertikale Leimholzrahmen mit HDF- und MDF-Platten verkleidet, für die Dekore WEISS PREMIUM, EICHE NATUR PREMIUM, ESCHER GRAPHIT PREMIUM, GRAUER AHORN PREMIUM, EICHE ST CPL gegen Aufpreis erhältlich

⁵⁾ nur für Türflügel ohne Falz

⁶⁾ solange der Vorrat reicht ⁷⁾ verfügbar ab 01.07.2025

AUFBAU

- Türflügel mit oder ohne Falz in Rahmenkonstruktion STILE
- vertikale und horizontale Rahmen aus MDF mit der Dekorfolie GREKO, PREMIUM, ST CPL oder ST CPL mit AntiFinger-Beschichtung
- vertikale Leimholzrahmen mit HDF- und MDF-Platten verkleidet ⁴⁾
- Türfüllung aus HDF-Platten, 4 mm stark, mit GREKO-, CPL- oder PREMIUM-Oberfläche bedeckt.
- Zargen-Erweiterungsplatten sowie Kronen und Pilaster gegen Aufpreis erhältlich S. 151-153
- Flügelkürzung auf eigene Faust möglich, Details auf Seite 149

BESCHLÄGE

- drei Türbänder mit jeweils 2 Gewindestiften in horizontaler Ebene am Falzflügel in Silber
- drei verdeckt liegende Türbänder am Flügel ohne Falz in Silber (Schwarz gegen Aufpreis); die Türbänder werden mit der Zarge geliefert und sind im Preis enthalten.
- Fallen-Riegelschloss im Falzflügel und Magnetschloss (wahlweise Fallen-Riegelschloss) im Flügel ohne Falz und im reverse-öffnenden Flügel: mit Schlüssel, Patenzylinder, Einsteckschloss ohne Riegel oder Badriegel in Silberfarbe; wahlweise Magnetschloss in schwarzer oder goldener Farbe gegen Aufpreis

VERGLASUNG

- standardmäßig gehärtetes satiniertes oder transparentes Glas 4 mm oder gegen Aufpreis VSG 221, satiniert oder schwarz, sicher, beidseitig glatt
- Anpassung der Verglasung als RÜCKSEITE möglich (VORDERSEITE als standardmäßige Verglasung)

VERFÜGBARE LÖSUNGEN (S. 154-165)

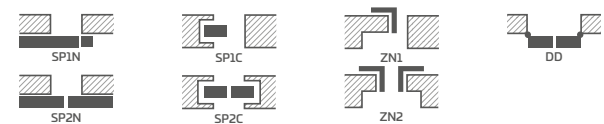

VERFÜGBARE FLÜGELBREITEN



GEGEN AUFPREIS

werkseitige Durchgangsbohrung für Griffe (sog. geteilte Griffe), die zusammen mit dem Flügel bestellt werden

rekuperative Kürzung Standard oder Mini, Lüftungsausfräsung Standard oder Mini (S. 149)

Kunststoffhülsen in Holzoptik (4 Stück)

runde und viereckige Metallhülsen (4 Stück); Oberflächenverarbeitung: gebürstetes Nickel, Patina, weiß und schwarz

Lüftungsgitter (nur für Flügelbreiten: 80, 90, 100)

Flügel mit und ohne Falz „100“

Verbundsicherheitsglas VSG 221, sicher, beidseitig glatt

Metallabdeckungen für Türbänder am Falzflügel (Farbe: Nickel gebürstet, Patina, Chrom glänzend, Messing glänzend, weiß und schwarz)

Absenkdrichtung ²⁾

Austausch gegen Magnetverschluss in schwarzer oder goldener Farbe für Flügel ohne Falz

Austausch des Schlosses gegen ein schwarzes Schloss für gefälzte Flügel ⁷⁾

Austausch der Scharniere gegen schwarze Scharniere für gefälzte Flügel ⁷⁾

Austausch gegen Türbänder und Schließblech in schwarzer oder goldener Farbe für Flügel ohne Falz

magnetischer Türstopper (Türpuffer) ²⁾ (erhältlich in sechs Farben S. 149)

vertikale Leimholzrahmen ⁴⁾



DAGLEZJA

TÜRFLÜGEL FÜR INNENRÄUME IN RAHMENKONSTRUKTION STILE MIT UND OHNE FALZ



DAGLEZJA 1 Dekor ANTHRAZIT ST CPL, Türdrücker CUBE Chrom gebürstet matt



DAGLEZJA 1



DAGLEZJA 2



DAGLEZJA 3



DAGLEZJA 4



DAGLEZJA 5



DAGLEZJA 6



DAGLEZJA 7



DAGLEZJA 8

DAGLEZUA 6 Dekor ANTHRAZIT ST CPL, Türdrücker CUBE Chrom gebürstet matt



GREKO



PREMIUM



CPL

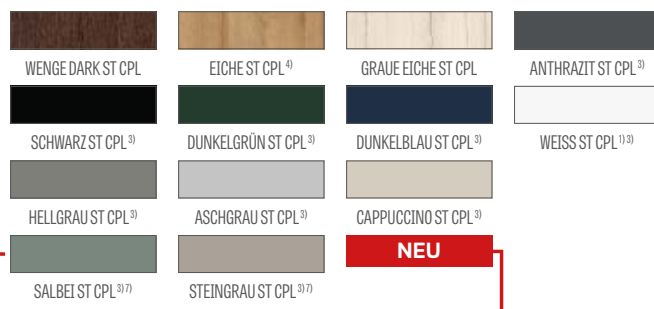

¹⁾ Türoberfläche weiß, glatt, Weißlack-Optik

²⁾ die Verwendung eines Türpuffers verhindert die Verwendung einer Absenkdichtung und einer rekupe-rativen Kürzung und umgekehrt

³⁾ Spezielle **AntiFinger-Beschichtung** zur Reduzierung von Schmutz und Fingerabdrücken

⁴⁾ Vertikale Leimholzrahmen mit HDF- und MDF-Platten verkleidet, für die Dekore WEISS PREMIUM, EICHE NATUR PREMIUM, ESCHER GRAPHIT PREMIUM, GRAUER AHORN PREMIUM, EICHE ST CPL gegen Aufpreis erhältlich

⁵⁾ nur für Türflügel ohne Falz

⁶⁾ solange der Vorrat reicht ⁷⁾ verfügbar ab 01.07.2025

AUFBAU

- Türflügel mit oder ohne Falz in Rahmenkonstruktion STILE
- vertikale und horizontale Rahmen aus MDF mit der Dekorfolie GREKO, PREMIUM, ST CPL oder ST CPL mit AntiFinger-Beschichtung
- vertikale Leimholzrahmen mit HDF- und MDF-Platten verkleidet ⁴⁾
- Türfüllung aus HDF-Platten, 4 mm stark, mit GREKO-, CPL- oder PREMIUM-Oberfläche bedeckt.
- sehr breites Querteil
- Zargen-Erweiterungsplatten sowie Kronen und Pilaster gegen Aufpreis erhältlich S. 151-153
- Flügelkürzung auf eigene Faust möglich, Details auf Seite 149

BESCHLÄGE

- drei Türbänder mit jeweils 2 Gewindestiften in horizontaler Ebene am Falzflügel in Silber
- drei verdeckt liegende Türbänder am Flügel ohne Falz in Silber (Schwarz gegen Aufpreis); die Türbänder werden mit der Zarge geliefert und sind im Preis enthalten.
- Fallen-Riegelschloss im Falzflügel und Magnetschloss (wahlweise Fallen-Riegelschloss) im Flügel ohne Falz und im reverse-öffnenden Flügel: mit Schlüssel, Patenzylinder, Einsteckschloss ohne Riegel oder Badriegel in Silberfarbe; wahlweise Magnetschloss in schwarzer oder goldener Farbe gegen Aufpreis

VERGLASUNG

- standardmäßig gehärtetes satiniertes oder transparentes Glas 4 mm oder gegen Aufpreis VSG 221, satiniert oder schwarz, sicher, beidseitig glatt
- Anpassung der Verglasung als RÜCKSEITE möglich (VORDERSEITE als standardmäßige Verglasung)

VERFÜGBARE LÖSUNGEN (S. 154-165)

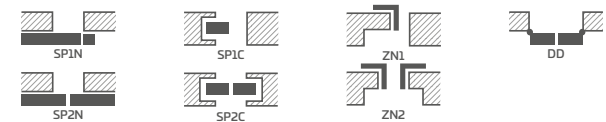

VERFÜGBARE FLÜGELBREITEN



GEGEN AUFPREIS

werkseitige Durchgangsbohrung für Griffe (sog. geteilte Griffe), die zusammen mit dem Flügel bestellt werden

rekupe-rative Kürzung Standard oder Mini, Lüftungsausfräsung Standard oder Mini (S. 149)

Kunststoffhülsen in Holzoptik (4 Stück)

runde und viereckige Metallhülsen (4 Stück); Oberflächenverarbeitung: gebürstetes Nickel, Patina, weiß und schwarz

Lüftungsgitter (nur für Flügelbreiten: 80, 90, 100)

Flügel mit und ohne Falz „100“

Verbundsicherheitsglas VSG 221, sicher, beidseitig glatt

Metallabdeckungen für Türbänder am Falzflügel (Farbe: Nickel gebürstet, Patina, Chrom glänzend, Messing glänzend, weiß und schwarz)

Absenkdichtung ²⁾

Austausch gegen Magnetverschluss in schwarzer oder goldener Farbe für Flügel ohne Falz

Austausch des Schlosses gegen ein schwarzes Schloss für gefälzte Flügel ⁷⁾

Austausch der Scharniere gegen schwarze Scharniere für gefälzte Flügel ⁷⁾

Austausch gegen Türbänder und Schließblech in schwarzer oder goldener Farbe für Flügel ohne Falz

magnetischer Türstopper (Türpuffer) ²⁾ (erhältlich in sechs Farben S. 149)

vertikale Leimholzrahmen ⁴⁾



DEBECJA

TÜRFLÜGEL FÜR INNENRÄUME IN RAHMENKONSTRUKTION STILE MIT UND OHNE FALZ



DEBECJA 1 Dekor CAPPUCCINO ST CPL, Türdrücker BELLA SLIM Messing glänzend



DEBECJA 1



DEBECJA 2



DEBECJA 3



DEBECJA 4



DEBECJA 5



DEBECJA 6



DEBECJA 7

DEBECIA 7 Dekor CAPPUCINO ST CPL, Türdrücker BELLA SLIM Messing glänzend



GREKO



PREMIUM



CPL



Rahmen aus Leimholz ⁴⁾

¹⁾ Türoberfläche weiß, glatt, Weißlack-Optik

²⁾ die Verwendung eines Türpuffers verhindert die Verwendung einer Absenkdrichtung und einer rekuperativen Kürzung und umgekehrt

³⁾ Spezielle **AntiFinger-Beschichtung** zur Reduzierung von Schmutz und Fingerabdrücken

⁴⁾ Vertikale Leimholzrahmen mit HDF- und MDF-Platten verkleidet, für die Dekore WEISS PREMIUM, EICHE NATUR PREMIUM, ESCHER GRAPHIT PREMIUM, GRAUER AHORN PREMIUM, EICHE ST CPL gegen Aufpreis erhältlich

⁵⁾ nur für Türflügel ohne Falz

⁶⁾ solange der Vorrat reicht ⁷⁾ verfügbar ab 01.07.2025

AUFBAU

- Türflügel mit oder ohne Falz in Rahmenkonstruktion STILE
- vertikale und horizontale Rahmen aus MDF mit der Dekorfolie GREKO, PREMIUM, ST CPL oder ST CPL mit AntiFinger-Beschichtung
- vertikale Leimholzrahmen mit HDF- und MDF-Platten verkleidet ⁴⁾
- Türfüllung aus HDF-Platten, 4 mm stark, mit GREKO-, CPL- oder PREMIUM-Oberfläche bedeckt.
- sehr breites Querteil
- Zargen-Erweiterungsplatten sowie Kronen und Pilaster gegen Aufpreis erhältlich S. 151-153
- Flügelkürzung auf eigene Faust möglich, Details auf Seite 149

BESCHLÄGE

- drei Türbänder mit jeweils 2 Gewindestiften in horizontaler Ebene am Falzflügel in Silber
- drei verdeckt liegende Türbänder am Flügel ohne Falz in Silber (Schwarz gegen Aufpreis); die Türbänder werden mit der Zarge geliefert und sind im Preis enthalten.
- Fallen-Riegelschloss im Falzflügel und Magnetschloss (wahlweise Fallen-Riegelschloss) im Flügel ohne Falz und im reverse-öffnenden Flügel: mit Schlüssel, Patenzylinder, Einsteckschloss ohne Riegel oder Badriegel in Silberfarbe; wahlweise Magnetschloss in schwarzer oder goldener Farbe gegen Aufpreis

VERGLASUNG

- standardmäßig gehärtetes satiniertes oder transparentes Glas 4 mm oder gegen Aufpreis VSG 221, satiniert oder schwarz, sicher, beidseitig glatt
- Anpassung der Verglasung als RÜCKSEITE möglich (VORDERSEITE als standardmäßige Verglasung)

VERFÜGBARE LÖSUNGEN (S. 154-165)

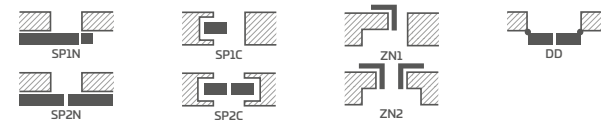

VERFÜGBARE FLÜGELBREITEN



GEGEN AUFPREIS

werkseitige Durchgangsbohrung für Griffe (sog. geteilte Griffe), die zusammen mit dem Flügel bestellt werden

rekuperative Kürzung Standard oder Mini, Lüftungsausfräsung Standard oder Mini (S. 149)

Kunststoffhülsen in Holzoptik (4 Stück)

runde und viereckige Metallhülsen (4 Stück); Oberflächenverarbeitung: gebürstetes Nickel, Patina, weiß und schwarz

Lüftungsgitter (nur für Flügelbreiten: 80, 90, 100)

Flügel mit und ohne Falz „100“

Verbundsicherheitsglas VSG 221, sicher, beidseitig glatt

Metallabdeckungen für Türbänder am Falzflügel (Farbe: Nickel gebürstet, Patina, Chrom glänzend, Messing glänzend, weiß und schwarz)

Absenkdrichtung ²⁾

Austausch gegen Magnetverschluss in schwarzer oder goldener Farbe für Flügel ohne Falz

Austausch des Schlosses gegen ein schwarzes Schloss für gefälzte Flügel ⁷⁾

Austausch der Scharniere gegen schwarze Scharniere für gefälzte Flügel ⁷⁾

Austausch gegen Türbänder und Schließblech in schwarzer oder goldener Farbe für Flügel ohne Falz

magnetischer Türstopper (Türpuffer) ²⁾
(erhältlich in sechs Farben S. 149)

vertikale Leimholzrahmen ⁴⁾



SURMIA

TÜRFLÜGEL FÜR INNENRÄUME IN RAHMENKONSTRUKTION STILE MIT UND OHNE FALZ



SURMIA 1 Dekor WENGE DARK ST CPL, Türdrücker CUBE Chrom gebürstet matt



SURMIA 1



SURMIA 2



SURMIA 3



SURMIA 4

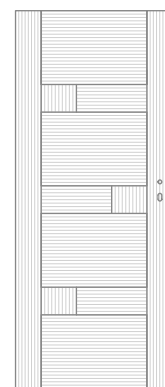

MASERRICHTUNGEN^{*)}

SURMIA 4 Dekor WENGE DARK ST CPL_L Türdrücker CUBE Chrom gebürstet matt



AUFBAU

- Türflügel mit oder ohne Falz in Rahmenkonstruktion STILE
- vertikale und horizontale Rahmen aus MDF mit der Dekorfolie PREMIUM, ST CPL oder ST CPL mit AntiFinger-Beschichtung
- vertikale Leimholzrahmen mit HDF- und MDF-Platten verkleidet ⁴⁾
- Türfüllung aus HDF-Platten, 22 mm und 4 mm stark, mit PREMIUM-Oberfläche (mit vertikaler Maserung) bedeckt.
- sehr breites Querteil mit 35 mm Stärke
- Zargen-Erweiterungsplatten sowie Kronen und Pilaster gegen Aufpreis erhältlich S. 151-153
- Flügelkürzung auf eigene Faust möglich, Details auf Seite 149

BESCHLÄGE

- drei Türbänder mit jeweils 2 Gewindestiften in horizontaler Ebene am Falzflügel in Silber
- drei verdeckt liegende Türbänder am Flügel ohne Falz in Silber (Schwarz gegen Aufpreis); die Türbänder werden mit der Zarge geliefert und sind im Preis enthalten.
- Fallen-Riegelschloss im Falzflügel und Magnetschloss (wahlweise Fallen-Riegelschloss) im Flügel ohne Falz und im reverse-öffnenden Flügel: mit Schlüssel, Patenzylinder, Einsteckschloss ohne Riegel oder Badriegel in Silberfarbe; wahlweise Magnetschloss in schwarzer oder goldener Farbe gegen Aufpreis

VERGLASUNG

- standardmäßig gehärtetes satiniertes oder transparentes Glas 4 mm oder gegen Aufpreis VSG 221, satiniert oder schwarz, sicher, beidseitig glatt
- Anpassung der Verglasung als RÜCKSEITE möglich (VORDERSEITE als standardmäßige Verglasung)

VERFÜGBARE LÖSUNGEN (S. 154-165)

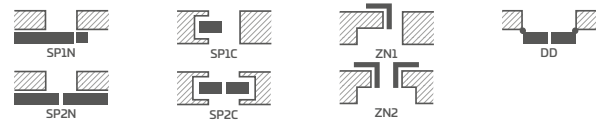

VERFÜGBARE FLÜGELBREITEN



PREMIUM



CPL



Rahmen aus Leimholz ⁴⁾

¹⁾ Türoberfläche weiß, glatt, Weißlack-Optik
²⁾ die Verwendung eines Türpuffers verhindert die Verwendung einer Absendichtung und einer rekuperativen Kürzung und umgekehrt
³⁾ Spezielle **AntiFinger-Beschichtung** zur Reduzierung von Schmutz und Fingerabdrücken
⁴⁾ Vertikale Leimholzrahmen mit HDF- und MDF-Platten verkleidet, für die Dekore WEISS PREMIUM, EICHE NATUR PREMIUM, ESCHEN GRAPHIT PREMIUM, GRAUER AHORN PREMIUM, EICHE ST CPL gegen Aufpreis erhältlich
⁵⁾ nur für Türflügel ohne Falz
⁶⁾ solange der Vorrat reicht ⁷⁾ verfügbar ab 01.07.2025

GEGEN AUFPREIS

werkseitige Durchgangsbohrung für Griffe (sog. geteilte Griffe), die zusammen mit dem Flügel bestellt werden

rekuperative Kürzung Standard oder Mini, Lüftungsausfräsung Standard oder Mini (S. 149)

Kunststoffhülsen in Holzoptik (4 Stück)

runde und viereckige Metallhülsen (4 Stück); Oberflächenverarbeitung: gebürstetes Nickel, Patina, weiß und schwarz

Lüftungsgitter (nur für Flügelbreiten: 80, 90, 100)

Flügel mit und ohne Falz „100“

Verbundsicherheitsglas VSG 221, sicher, beidseitig glatt

Metallabdeckungen für Türbänder am Falzflügel (Farbe: Nickel gebürstet, Patina, Chrom glänzend, Messing glänzend, weiß und schwarz)

Absendichtung ²⁾

Austausch gegen Magnetverschluss in schwarzer oder goldener Farbe für Flügel ohne Falz

Austausch des Schlosses gegen ein schwarzes Schloss für gefälzte Flügel⁷⁾

Austausch der Scharniere gegen schwarze Scharniere für gefälzte Flügel⁷⁾

Austausch gegen Türbänder und Schließblech in schwarzer oder goldener Farbe für Flügel ohne Falz

magnetischer Türstopper (Türpuffer) ²⁾ (erhältlich in sechs Farben S. 149)

vertikale Leimholzrahmen ⁴⁾



BERBERYS, FLOKS

TÜRFLÜGEL FÜR INNENRÄUME IN RAHMENKONSTRUKTION STILE MIT UND OHNE FALZ



BERBERYS 1 Dekor NUSSBAUM CLASSIC PREMIUM, Türdrücker CUBE Chrom gebürstet matt



BERBERYS 1



BERBERYS 3



BERBERYS 5



BERBERYS 8



FLOKS 1



FLOKS 4



FLOKS 5



FLOKS 6

BERBERYS | Dekor NUSSBAUM CLASSIC PREMIUM, Türdrücker CUBE Chrom gebürstet matt



AUFBAU

- Türflügel mit oder ohne Falz in Rahmenkonstruktion STILE
- vertikale und horizontale Rahmen aus MDF mit der Dekorfolie GREKO, PREMIUM, ST CPL oder ST CPL mit AntiFinger-Beschichtung
- vertikale Leimholzrahmen mit HDF- und MDF-Platten verkleidet ⁴⁾
- Türfüllung aus HDF-Platten, 4 mm stark, mit GREKO-, CPL- oder PREMIUM-Oberfläche bedeckt.
- Einsätze aus gebürstetem Aluminium
- Zargen-Erweiterungsplatten sowie Kronen und Pilaster gegen Aufpreis erhältlich S. 151-153
- Flügelkürzung auf eigene Faust möglich, Details auf Seite 149

BESCHLÄGE

- drei Türbänder mit jeweils 2 Gewindestiften in horizontaler Ebene am Falzflügel in Silber
- drei verdeckt liegende Türbänder am Flügel ohne Falz in Silber (Schwarz gegen Aufpreis); die Türbänder werden mit der Zarge geliefert und sind im Preis enthalten.
- Fallen-Riegelschloss im Falzflügel und Magnetschloss (wahlweise Fallen-Riegelschloss) im Flügel ohne Falz und im reverse-öffnenden Flügel: mit Schlüssel, Patenzylinder, Einsteckschloss ohne Riegel oder Badriegel in Silberfarbe; wahlweise Magnetschloss in schwarzer oder goldener Farbe gegen Aufpreis

VERGLASUNG

- standardmäßig gehärtetes satiniertes oder transparentes Glas 4 mm oder gegen Aufpreis VSG 221, satiniert oder schwarz, sicher, beidseitig glatt
- Anpassung der Verglasung als RÜCKSEITE möglich (VORDERSEITE als standardmäßige Verglasung)

VERFÜGBARE LÖSUNGEN (S. 154-165)



VERFÜGBARE FLÜGELBREITEN



GREKO



PREMIUM

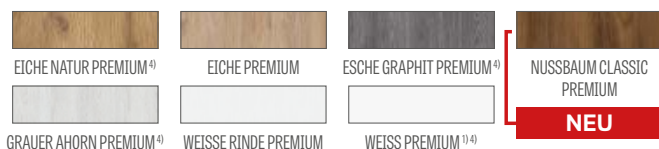

CPL



Rahmen aus Leimholz ⁴⁾

¹⁾ Türoberfläche weiß, glatt, Weißlack-Optik

²⁾ die Verwendung eines Türpuffers verhindert die Verwendung einer Absenkdichtung und einer rekuperativen Kürzung und umgekehrt

³⁾ Spezielle **AntiFinger-Beschichtung** zur Reduzierung von Schmutz und Fingerabdrücken

⁴⁾ Vertikale Leimholzrahmen mit HDF- und MDF-Platten verkleidet, für die Dekore WEISS PREMIUM, EICHE NATUR PREMIUM, ESCHEN GRAPHIT PREMIUM, GRAUER AHORN PREMIUM, EICHE ST CPL gegen Aufpreis erhältlich

⁵⁾ nur für Türflügel ohne Falz

⁶⁾ solange der Vorrat reicht ⁷⁾ verfügbar ab 01.07.2025

GEGEN AUFPREIS

werkseitige Durchgangsbohrung für Griffe (sog. geteilte Griffe), die zusammen mit dem Flügel bestellt werden

rekuperative Kürzung Standard oder Mini, Lüftungsausfräsung Standard oder Mini (S. 149)

Kunststoffhülsen in Holzoptik (4 Stück)

runde und viereckige Metallhülsen (4 Stück); Oberflächenverarbeitung: gebürstetes Nickel, Patina, weiß und schwarz

Lüftungsgitter (nur für Flügelbreiten: 80, 90, 100)

Flügel mit und ohne Falz „100“

Verbundsicherheitsglas VSG 221, sicher, beidseitig glatt

Metallabdeckungen für Türbänder am Falzflügel (Farbe: Nickel gebürstet, Patina, Chrom glänzend, Messing glänzend, weiß und schwarz)

Absenkdichtung ²⁾

Austausch gegen Magnetverschluss in schwarzer oder goldener Farbe für Flügel ohne Falz

Austausch des Schlosses gegen ein schwarzes Schloss für gefälzte Flügel ⁷⁾

Austausch der Scharniere gegen schwarze Scharniere für gefälzte Flügel ⁷⁾

Austausch gegen Türbänder und Schließblech in schwarzer oder goldener Farbe für Flügel ohne Falz

magnetischer Türstopper (Türpuffer) ²⁾
(erhältlich in sechs Farben S. 149)

vertikale Leimholzrahmen ⁴⁾



KROKUS

TÜRFLÜGEL FÜR INNENRÄUME IN RAHMENKONSTRUKTION STILE MIT UND OHNE FALZ



KROKUS 1 Dekor SCHWARZ ST CPL, Türdrücker CUBE PREMIUM Chrom gebürstet matt



KROKUS 1



KROKUS 2



KROKUS 3



KROKUS 4



KROKUS 5



KROKUS 6

KROKUS-4 Dekor: SCHWARZ ST CPL, Türdrücker CUBE PREMIUM Chrom gebürstet matt



GREKO



PREMIUM



CPL

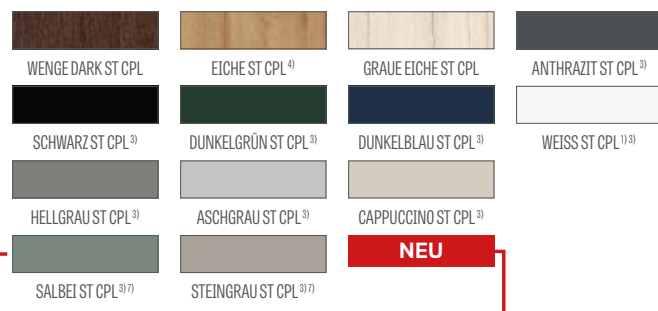

Rahmen aus Leimholz ⁴⁾

¹⁾ Türoberfläche weiß, glatt, Weißlack-Optik

²⁾ die Verwendung eines Türpuffers verhindert die Verwendung einer Absendichtung und einer rekuperativen Kürzung und umgekehrt

³⁾ Spezielle **AntiFinger-Beschichtung** zur Reduzierung von Schmutz und Fingerabdrücken

⁴⁾ Vertikale Leimholzrahmen mit HDF- und MDF-Platten verkleidet, für die Dekore WEISS PREMIUM, EICHE NATUR PREMIUM, ESCHER GRAPHIT PREMIUM, GRAUER AHORN PREMIUM, EICHE ST CPL gegen Aufpreis erhältlich

⁵⁾ nur für Türflügel ohne Falz

⁶⁾ solange der Vorrat reicht ⁷⁾ verfügbar ab 01.07.2025

AUFBAU

- Türflügel mit oder ohne Falz in Rahmenkonstruktion STILE
- vertikale und horizontale Rahmen aus MDF mit der Dekorfolie GREKO, PREMIUM, ST CPL oder ST CPL mit AntiFinger-Beschichtung
- vertikale Leimholzrahmen mit HDF- und MDF-Platten verkleidet ⁴⁾
- Türfüllung aus HDF-Platten, 4 mm stark, mit GREKO-, CPL- oder PREMIUM-Oberfläche bedeckt.
- Einsätze aus gebürstetem Aluminium
- Zargen-Erweiterungsplatten sowie Kronen und Pilaster gegen Aufpreis erhältlich S. 151-153
- Flügelkürzung auf eigene Faust möglich, Details auf Seite 149

BESCHLÄGE

- drei Türbänder mit jeweils 2 Gewindestiften in horizontaler Ebene am Falzflügel in Silber
- drei verdeckt liegende Türbänder am Flügel ohne Falz in Silber (Schwarz gegen Aufpreis); die Türbänder werden mit der Zarge geliefert und sind im Preis enthalten.
- Fallen-Riegelschloss im Falzflügel und Magnetschloss (wahlweise Fallen-Riegelschloss) im Flügel ohne Falz und im reverse-öffnenden Flügel: mit Schlüssel, Patenzylinder, Einsteckschloss ohne Riegel oder Badriegel in Silberfarbe; wahlweise Magnetschloss in schwarzer oder goldener Farbe gegen Aufpreis

VERGLASUNG

- standardmäßig gehärtetes satiniertes oder transparentes Glas 4 mm oder gegen Aufpreis VSG 221, satiniert oder schwarz, sicher, beidseitig glatt
- Anpassung der Verglasung als RÜCKSEITE möglich (VORDERSEITE als standardmäßige Verglasung)

VERFÜGBARE LÖSUNGEN (S. 154-165)

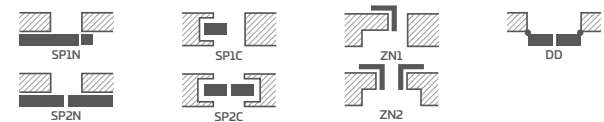

VERFÜGBARE FLÜGELBREITEN



GEGEN AUFPREIS

werkseitige Durchgangsbohrung für Griffe (sog. geteilte Griffe), die zusammen mit dem Flügel bestellt werden

rekuperative Kürzung Standard oder Mini, Lüftungsausfräsung Standard oder Mini (S. 149)

Kunststoffhülsen in Holzoptik (4 Stück)

runde und viereckige Metallhülsen (4 Stück); Oberflächenverarbeitung: gebürstetes Nickel, Patina, weiß und schwarz

Lüftungsgitter (nur für Flügelbreiten: 80, 90, 100)

Flügel mit und ohne Falz „100“

Verbundsicherheitsglas VSG 221, sicher, beidseitig glatt

Metallabdeckungen für Türbänder am Falzflügel (Farbe: Nickel gebürstet, Patina, Chrom glänzend, Messing glänzend, weiß und schwarz)

Absendichtung ²⁾

Austausch gegen Magnetverschluss in schwarzer oder goldener Farbe für Flügel ohne Falz

Austausch gegen Türbänder und Schließblech in schwarzer oder goldener Farbe für Flügel ohne Falz

Austausch des Schlosses gegen ein schwarzes Schloss für gefälzte Flügel ⁷⁾

Austausch der Scharniere gegen schwarze Scharniere für gefälzte Flügel ⁷⁾

magnetischer Türstopper (Türpuffer) ²⁾

(erhältlich in sechs Farben S. 149)

vertikale Leimholzrahmen ⁴⁾



KAMELIA

TÜRFLÜGEL FÜR INNENRÄUME IN RAHMENKONSTRUKTION STILE MIT UND OHNE FALZ



KAMELIA 1 Dekor ESCHE GRAPHIT PREMIUM, Türdrücker CUBE Chrom gebürstet matt



KAMELIA 1



KAMELIA 2



KAMELIA 3



KAMELIA 4



KAMELIA 5



KAMELIA 6



KAMELIA 7



KAMELIA 8

KAMELIA | Dekor ESCHER GRAPHIT PREMIUM, Türdrücker CUBE Chrom gebürstet matt



AUFBAU

- Türflügel mit oder ohne Falz in Rahmenkonstruktion STILE
- vertikale und horizontale Rahmen aus MDF mit der Dekorfolie GREKO, PREMIUM, ST CPL oder ST CPL mit AntiFinger-Beschichtung
- vertikale Leimholzrahmen mit HDF- und MDF-Platten verkleidet ⁴⁾
- Türfüllung aus HDF-Platten, 4 mm stark, mit GREKO-, CPL- oder PREMIUM-Oberfläche bedeckt.
- Zargen-Erweiterungsplatten sowie Kronen und Pilaster gegen Aufpreis erhältlich S. 151-153
- Flügelkürzung auf eigene Faust möglich, Details auf Seite 149

BESCHLÄGE

- drei Türbänder mit jeweils 2 Gewindestiften in horizontaler Ebene am Falzflügel in Silber
- drei verdeckt liegende Türbänder am Flügel ohne Falz in Silber (Schwarz gegen Aufpreis); die Türbänder werden mit der Zarge geliefert und sind im Preis enthalten.
- Fallen-Riegelschloss im Falzflügel und Magnetschloss (wahlweise Fallen-Riegelschloss) im Flügel ohne Falz und im reverse-öffnenden Flügel: mit Schlüssel, Patenzylinder, Einsteckschloss ohne Riegel oder Badriegel in Silberfarbe; wahlweise Magnetschloss in schwarzer oder goldener Farbe gegen Aufpreis

VERGLASUNG

- standardmäßig gehärtetes satiniertes oder transparentes Glas 4 mm oder gegen Aufpreis VSG 221, satiniert oder schwarz, sicher, beidseitig glatt
- Anpassung der Verglasung als RÜCKSEITE möglich (VORDERSEITE als standardmäßige Verglasung)

VERFÜGBARE LÖSUNGEN (S. 154-165)

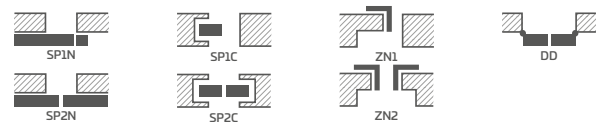

VERFÜGBARE FLÜGELBREITEN

60 65 70 75 80N ⁵⁾ 80 85 90 95 100

GEGEN AUFPREIS

werkseitige Durchgangsbohrung für Griffe (sog. geteilte Griffe), die zusammen mit dem Flügel bestellt werden

rekuperative Kürzung Standard oder Mini, Lüftungsausfräsung Standard oder Mini (S. 149)

Kunststoffhülsen in Holzoptik (4 Stück)

runde und viereckige Metallhülsen (4 Stück); Oberflächenverarbeitung: gebürstetes Nickel, Patina, weiß und schwarz

Lüftungsgitter (nur für Flügelbreiten: 80, 90, 100)

Flügel mit und ohne Falz „100“

Verbundsicherheitsglas VSG 221, sicher, beidseitig glatt

Metallabdeckungen für Türbänder am Falzflügel (Farbe: Nickel gebürstet, Patina, Chrom glänzend, Messing glänzend, weiß und schwarz)

Absenkdicung ²⁾

Austausch gegen Magnetverschluss in schwarzer oder goldener Farbe für Flügel ohne Falz

Austausch des Schlosses gegen ein schwarzes Schloss für gefälzte Flügel ⁷⁾

Austausch der Scharniere gegen schwarze Scharniere für gefälzte Flügel ⁷⁾

Austausch gegen Türbänder und Schließblech in schwarzer oder goldener Farbe für Flügel ohne Falz

magnetischer Türstopper (Türpuffer) ²⁾
(erhältlich in sechs Farben S. 149)

vertikale Leimholzrahmen ⁴⁾

GREKO



PREMIUM

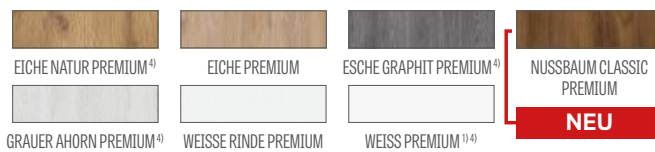

CPL

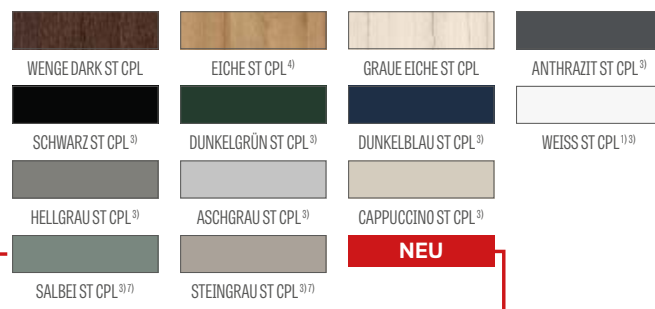

¹⁾ Türoberfläche weiß, glatt, Weißlack-Optik

²⁾ die Verwendung eines Türpuffers verhindert die Verwendung einer Absenkdicung und einer rekuperativen Kürzung und umgekehrt

³⁾ Spezielle **AntiFinger-Beschichtung** zur Reduzierung von Schmutz und Fingerabdrücken

⁴⁾ Vertikale Leimholzrahmen mit HDF- und MDF-Platten verkleidet, für die Dekore WEISS PREMIUM, EICHE NATUR PREMIUM, ESCHER GRAPHIT PREMIUM, GRAUER AHORN PREMIUM, EICHE ST CPL gegen Aufpreis erhältlich

⁵⁾ nur für Türflügel ohne Falz

⁶⁾ solange der Vorrat reicht ⁷⁾ verfügbar ab 01.07.2025



PETUNIA

TÜRFLÜGEL FÜR INNENRÄUME IN RAHMENKONSTRUKTION STILE MIT UND OHNE FALZ



PETUNIA 1 Dekor EICHE PREMIUM, Türdrücker CUBE schwarz matt



PETUNIA 1



PETUNIA 2



PETUNIA 3



PETUNIA 4



PETUNIA 5



PETUNIA 6



PETUNIA 7



PETUNIA 8

PETUNIA 6 Dekor EICHE PREMIUM, Türdrücker TOPAZ Inox



GREKO



PREMIUM



CPL



Rahmen aus Leimholz ⁴⁾

¹⁾ Türoberfläche weiß, glatt, Weißlack-Optik

²⁾ die Verwendung eines Türpuffers verhindert die Verwendung einer Absenkdichtung und einer rekuperativen Kürzung und umgekehrt

³⁾ Spezielle **AntiFinger-Beschichtung** zur Reduzierung von Schmutz und Fingerabdrücken

⁴⁾ Vertikale Leimholzrahmen mit HDF- und MDF-Platten verkleidet, für die Dekore WEISS PREMIUM, EICHE NATUR PREMIUM, ESCHER GRAPHIT PREMIUM, GRAUER AHORN PREMIUM, EICHE ST CPL gegen Aufpreis erhältlich

⁵⁾ nur für Türflügel ohne Falz

⁶⁾ solange der Vorrat reicht ⁷⁾ verfügbar ab 01.07.2025

AUFBAU

- Türflügel mit oder ohne Falz in Rahmenkonstruktion STILE
- vertikale und horizontale Rahmen aus MDF mit der Dekorfolie GREKO, PREMIUM, ST CPL oder ST CPL mit AntiFinger-Beschichtung
- vertikale Leimholzrahmen mit HDF- und MDF-Platten verkleidet ⁴⁾
- Türfüllung aus HDF-Platten, 4 mm stark, mit GREKO-, CPL- oder PREMIUM-Oberfläche bedeckt.
- Zargen-Erweiterungsplatten sowie Kronen und Pilaster gegen Aufpreis erhältlich S. 151-153
- Flügelkürzung auf eigene Faust möglich, Details auf Seite 149

BESCHLÄGE

- drei Türbänder mit jeweils 2 Gewindestiften in horizontaler Ebene am Falzflügel in Silber
- drei verdeckt liegende Türbänder am Flügel ohne Falz in Silber (Schwarz gegen Aufpreis); die Türbänder werden mit der Zarge geliefert und sind im Preis enthalten.
- Fallen-Riegelschloss im Falzflügel und Magnetschloss (wahlweise Fallen-Riegelschloss) im Flügel ohne Falz und im reverse-öffnenden Flügel: mit Schlüssel, Patenzylinder, Einsteckschloss ohne Riegel oder Badriegel in Silberfarbe; wahlweise Magnetschloss in schwarzer oder goldener Farbe gegen Aufpreis

VERGLASUNG

- standardmäßig gehärtetes satiniertes oder transparentes Glas 4 mm oder gegen Aufpreis VSG 221, satiniert oder schwarz, sicher, beidseitig glatt
- Anpassung der Verglasung als RÜCKSEITE möglich (VORDERSEITE als standardmäßige Verglasung)

VERFÜGBARE LÖSUNGEN (S. 154-165)

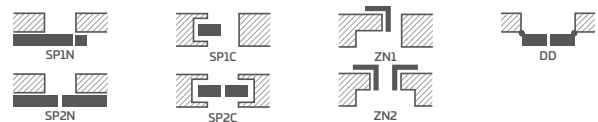

VERFÜGBARE FLÜGELBREITEN



GEGEN AUFPREIS

werkseitige Durchgangsbohrung für Griffe (sog. geteilte Griffe), die zusammen mit dem Flügel bestellt werden

rekuperative Kürzung Standard oder Mini, Lüftungsausfräsung Standard oder Mini (S. 149)

Kunststoffhülsen in Holzoptik (4 Stück)

runde und viereckige Metallhülsen (4 Stück); Oberflächenverarbeitung: gebürstetes Nickel, Patina, weiß und schwarz

Lüftungsgitter (nur für Flügelbreiten: 80, 90, 100)

Flügel mit und ohne Falz „100“

Verbundsicherheitsglas VSG 221, sicher, beidseitig glatt

Metallabdeckungen für Türbänder am Falzflügel (Farbe: Nickel gebürstet, Patina, Chrom glänzend, Messing glänzend, weiß und schwarz)

Absenkdichtung ²⁾

Austausch gegen Magnetverschluss in schwarzer oder goldener Farbe für Flügel ohne Falz

Austausch des Schlosses gegen ein schwarzes Schloss für gefälzte Flügel ⁷⁾

Austausch der Scharniere gegen schwarze Scharniere für gefälzte Flügel ⁷⁾

Austausch gegen Türbänder und Schließblech in schwarzer oder goldener Farbe für Flügel ohne Falz

magnetischer Türstopper (Türpuffer) ²⁾
(erhältlich in sechs Farben S. 149)

vertikale Leimholzrahmen ⁴⁾



AZALIA

TÜRFLÜGEL FÜR INNENRÄUME IN RAHMENKONSTRUKTION STILE MIT UND OHNE FALZ



AZALIA 1 Dekor STEINGRAU ST CPL mit Türdrücker CUBE schwarz matt



AZALIA 1



AZALIA 2



AZALIA 3



AZALIA 4



AZALIA 5



AZALIA 6



AZALIA 7



AZALIA 8

AZALIA 6 Dekor STEINGRAU ST CPL mit Türdrücker CUBE schwarz matt



AUFBAU

- Türflügel mit oder ohne Falz in Rahmenkonstruktion STILE
- vertikale und horizontale Rahmen aus MDF mit der Dekorfolie GREKO, PREMIUM, ST CPL oder ST CPL mit AntiFinger-Beschichtung
- vertikale Leimholzrahmen mit HDF- und MDF-Platten verkleidet ⁴⁾
- Türfüllung aus HDF-Platten, 4 mm stark, mit GREKO-, CPL- oder PREMIUM-Oberfläche bedeckt.
- Zargen-Erweiterungsplatten sowie Kronen und Pilaster gegen Aufpreis erhältlich S. 151-153
- Flügelkürzung auf eigene Faust möglich, Details auf Seite 149

BESCHLÄGE

- drei Türbänder mit jeweils 2 Gewindestiften in horizontaler Ebene am Falzflügel in Silber
- drei verdeckt liegende Türbänder am Flügel ohne Falz in Silber (Schwarz gegen Aufpreis); die Türbänder werden mit der Zarge geliefert und sind im Preis enthalten.
- Fallen-Riegelschloss im Falzflügel und Magnetschloss (wahlweise Fallen-Riegelschloss) im Flügel ohne Falz und im reverse-öffnenden Flügel: mit Schlüssel, Patenzylinder, Einsteckschloss ohne Riegel oder Badriegel in Silberfarbe; wahlweise Magnetschloss in schwarzer oder goldener Farbe gegen Aufpreis

VERGLASUNG

- standardmäßig gehärtetes satiniertes oder transparentes Glas 4 mm oder gegen Aufpreis VSG 221, satiniert oder schwarz, sicher, beidseitig glatt
- Anpassung der Verglasung als RÜCKSEITE möglich (VORDERSEITE als standardmäßige Verglasung)

VERFÜGBARE LÖSUNGEN (S. 154-165)

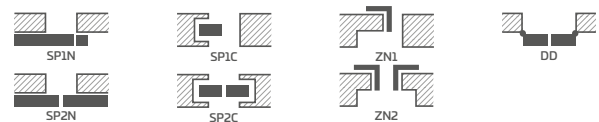

VERFÜGBARE FLÜGELBREITEN

60 65 70 75 80N ⁵⁾ 80 85 90 95 100

GEGEN AUFPREIS

werkseitige Durchgangsbohrung für Griffe (sog. geteilte Griffe), die zusammen mit dem Flügel bestellt werden

rekuperative Kürzung Standard oder Mini, Lüftungsausfräsung Standard oder Mini (S. 149)

Kunststoffhülsen in Holzoptik (4 Stück)

runde und viereckige Metallhülsen (4 Stück); Oberflächenverarbeitung: gebürstetes Nickel, Patina, weiß und schwarz

Lüftungsgitter (nur für Flügelbreiten: 80, 90, 100)

Flügel mit und ohne Falz „100“

Verbundsicherheitsglas VSG 221, sicher, beidseitig glatt

Metallabdeckungen für Türbänder am Falzflügel (Farbe: Nickel gebürstet, Patina, Chrom glänzend, Messing glänzend, weiß und schwarz)

Absenkdichtung ²⁾

Austausch gegen Magnetverschluss in schwarzer oder goldener Farbe für Flügel ohne Falz

Austausch des Schlosses gegen ein schwarzes Schloss für gefälzte Flügel ⁷⁾

Austausch der Scharniere gegen schwarze Scharniere für gefälzte Flügel ⁷⁾

Austausch gegen Türbänder und Schließblech in schwarzer oder goldener Farbe für Flügel ohne Falz

magnetischer Türstopper (Türpuffer) ²⁾
(erhältlich in sechs Farben S. 149)

vertikale Leimholzrahmen ⁴⁾

GREKO



PREMIUM



CPL



¹⁾ Türoberfläche weiß, glatt, Weißlack-Optik

²⁾ die Verwendung eines Türpuffers verhindert die Verwendung einer Absenkdichtung und einer rekuperativen Kürzung und umgekehrt

³⁾ Spezielle **AntiFinger-Beschichtung** zur Reduzierung von Schmutz und Fingerabdrücken

⁴⁾ Vertikale Leimholzrahmen mit HDF- und MDF-Platten verkleidet, für die Dekore WEISS PREMIUM, EICHE NATUR PREMIUM, ESCHER GRAPHIT PREMIUM, GRAUER AHORN PREMIUM, EICHE ST CPL gegen Aufpreis erhältlich

⁵⁾ nur für Türflügel ohne Falz

⁶⁾ solange der Vorrat reicht ⁷⁾ verfügbar ab 01.07.2025



HIACYNT

TÜRFLÜGEL FÜR INNENRÄUME IN RAHMENKONSTRUKTION STILE MIT UND OHNE FALZ



HIACYNT 6 Dekor AHORN GRAU PREMIUM, Türdrücker QUANTA FIT schwarz matt



HIACYNT 1



HIACYNT 2



HIACYNT 3



HIACYNT 4



HIACYNT 5



HIACYNT 6



HIACYNT 7



HIACYNT 8

HIACYNT 1 Dekor-AHORN GRAU PREMIUM, Türdrücker QUANTA FTI schwarz matt



AUFBAU

- Türflügel mit oder ohne Falz in Rahmenkonstruktion STILE
- vertikale und horizontale Rahmen aus MDF mit der Dekorfolie GREKO, PREMIUM, ST CPL oder ST CPL mit AntiFinger-Beschichtung
- vertikale Leimholzrahmen mit HDF- und MDF-Platten verkleidet ⁴⁾
- Türfüllung aus HDF-Platten, 22 mm stark, mit GREKO-, CPL- oder PREMIUM-Oberfläche bedeckt.
- Zargen-Erweiterungsplatten sowie Kronen und Pilaster gegen Aufpreis erhältlich S. 151-153
- Flügelkürzung auf eigene Faust möglich, Details auf Seite 149

BESCHLÄGE

- drei Türbänder mit jeweils 2 Gewindestiften in horizontaler Ebene am Falzflügel in Silber
- drei verdeckt liegende Türbänder am Flügel ohne Falz in Silber (Schwarz gegen Aufpreis); die Türbänder werden mit der Zarge geliefert und sind im Preis enthalten.
- Fallen-Riegelschloss im Falzflügel und Magnetschloss (wahlweise Fallen-Riegelschloss) im Flügel ohne Falz und im reverse-öffnenden Flügel: mit Schlüssel, Patenzylinder, Einsteckschloss ohne Riegel oder Badriegel in Silberfarbe; wahlweise Magnetschloss in schwarzer oder goldener Farbe gegen Aufpreis

VERGLASUNG

- standardmäßig gehärtetes satiniertes oder transparentes Glas 4 mm oder gegen Aufpreis VSG 221, satiniert oder schwarz, sicher, beidseitig glatt
- Anpassung der Verglasung als RÜCKSEITE möglich (VORDERSEITE als standardmäßige Verglasung)

VERFÜGBARE LÖSUNGEN (S. 154-165)



GREKO



PREMIUM



CPL



Rahmen aus Leimholz ⁴⁾

¹⁾ Türoberfläche weiß, glatt, Weißlack-Optik

²⁾ die Verwendung eines Türpuffers verhindert die Verwendung einer Absenkdichtung und einer rekuperativen Kürzung und umgekehrt

³⁾ Spezielle **AntiFinger-Beschichtung** zur Reduzierung von Schmutz und Fingerabdrücken

⁴⁾ Vertikale Leimholzrahmen mit HDF- und MDF-Platten verkleidet, für die Dekore WEISS PREMIUM, EICHE NATUR PREMIUM, ESCHER GRAPHIT PREMIUM, GRAUER AHORN PREMIUM, EICHE ST CPL gegen Aufpreis erhältlich

⁵⁾ nur für Türflügel ohne Falz

⁶⁾ solange der Vorrat reicht ⁷⁾ verfügbar ab 01.07.2025

VERFÜGBARE FLÜGELBREITEN



GEGEN AUFPREIS

werkseitige Durchgangsbohrung für Griffe (sog. geteilte Griffe), die zusammen mit dem Flügel bestellt werden

rekuperative Kürzung Standard oder Mini, Lüftungsausfräsung Standard oder Mini (S. 149)

Kunststoffhülsen in Holzoptik (4 Stück)

runde und viereckige Metallhülsen (4 Stück); Oberflächenverarbeitung: gebürstetes Nickel, Patina, weiß und schwarz

Lüftungsgitter (nur für Flügelbreiten: 80, 90, 100)

Flügel mit und ohne Falz „100“

Verbundsicherheitsglas VSG 221, sicher, beidseitig glatt

Metallabdeckungen für Türbänder am Falzflügel (Farbe: gebürstetes Nickel, Patina, Chrom glänzend, Messing glänzend, weiß und schwarz)

Absenkdichtung ²⁾

Austausch gegen Magnetverschluss in schwarzer oder goldener Farbe für Flügel ohne Falz

Austausch des Schlosses gegen ein schwarzes Schloss für gefälzte Flügel ⁷⁾

Austausch der Scharniere gegen schwarze Scharniere für gefälzte Flügel ⁷⁾

Austausch gegen Türbänder und Schließblech in schwarzer oder goldener Farbe für Flügel ohne Falz

magnetischer Türstopper (Türpuffer) ²⁾
(erhältlich in sechs Farben S. 149)

vertikale Leimholzrahmen ⁴⁾



FRAGI

TÜRFLÜGEL MIT RAHMENTEILEN FÜR INNENRÄUME STILE MIT FALZ



FRAGI 19 POINT **NEU** Dekor SCHWARZ ST CPL, Türdrücker CUBE PREMIUM Chrom gebürstet matt



FRAGI 4
DECORMAT



FRAGI 5
DURCHSICHTIG



FRAGI 7
DECORMAT GRAPHIT



FRAGI 9



FRAGI 10



FRAGI 15
VSG/ESG satiniert



FRAGI 16
VSG/ESG schwarz



FRAGI 17
GRAPHIT GERÄUCHERT

FRAGI 18 RELIEF Dekor SCHWARZ ST CPL, Türdrücker CUBE PREMIUM Chrom gebürstet matt



NEU

AUFBAU

- Türflügel mit oder ohne Falz **NEU** (außer FRAGI 9 und 10) in Rahmenkonstruktion STILE
- vertikale und horizontale Rahmen aus MDF-Platte mit der Dekorfolie GREKO, PREMIUM, ST CPL oder ST CPL mit AntiFinger-Beschichtung
- vertikale Leimholzrahmen mit HDF- und MDF-Platten verkleidet ³⁾
- bei Türflügel ohne Falz haftet das Glas aufgrund der Umkehrung des Glases im oberen Bereich nicht an der Dichtung (der technische Spalt bleibt bestehen)
- Zargen-Erweiterungsplatten sowie Kronen und Pilaster gegen Aufpreis erhältlich S. 151-153

BESCHLÄGE

- drei Türbänder mit jeweils 2 Gewindestiften in horizontaler Ebene am Falzflügel in Silber
- drei verdeckt liegende Türbänder am Flügel ohne Falz in Silber (Schwarz gegen Aufpreis); die Türbänder werden mit der Zarge geliefert und sind im Preis enthalten.
- Fallen-Riegelschloss im Falzflügel und Magnetschloss (wahlweise Fallen-Riegelschloss) im Flügel ohne Falz und im reverse-öffnenden Flügel: mit Schlüssel, Patenzylinder, Einsteckschloss ohne Riegel oder Badriegel in Silberfarbe; wahlweise Magnetschloss in schwarzer oder goldener Farbe gegen Aufpreis

VERGLASUNG

- 8 mm Einscheibenglas oder Einscheiben- und Verbundsicherheitsglas VSG/ESG 441 milchig oder schwarz, beidseitig glatt (Modelle FRAGI 15 und FRAGI 16), glatt, durchgefärbt (FRAGI 17) **NEU** oder dekoratives Einscheibenglas 8 mm Relief (FRAGI 18) und Point (FRAGI 19) **NEU**. Relief und Point auf einer Seite glatt.
- Anpassung der Verglasung als RÜCKSEITE möglich (VORDERSEITE als standardmäßige Verglasung)

VERFÜGBARE LÖSUNGEN (S. 151-153)



VERFÜGBARE FLÜGELBREITEN

60 70 80N ⁴⁾ 80 90

GEGEN AUFPREIS

werkseitige Durchgangsbohrung für Griffe (sog. geteilte Griffe), die zusammen mit dem Flügel bestellt werden

Lüftungsausfräsung

Metallabdeckungen für Türbänder am Falzflügel (Farbe: Nickel gebürstet, Patina, Chrom glänzend, Messing glänzend, weiß und schwarz)

Austausch gegen Magnetverschluss in schwarzer oder goldener Farbe für Flügel ohne Falz

Austausch des Schlosses gegen ein schwarzes Schloss für gefälzte Flügel ⁶⁾

Austausch der Scharniere gegen schwarze Scharniere für gefälzte Flügel ⁶⁾

Austausch gegen Türbänder und Schließblech in schwarzer oder goldenen Farbe für Flügel ohne Falz

magnetischer Türstopper (Türpuffer) (erhältlich in sechs Farben S. 149)

vertikaler Leimholzrahmen ³⁾

Hinweis:

Die gezeigten Bilder der Türen gelten nur für die Flügelbreite 80. Bei den übrigen Breiten des Modells FRAGI 1 weichen die Proportionen geringfügig ab. Detaillierte Informationen und Bilder finden Sie auf unserer Website: www.erkado.pl

GREKO



PREMIUM



CPL

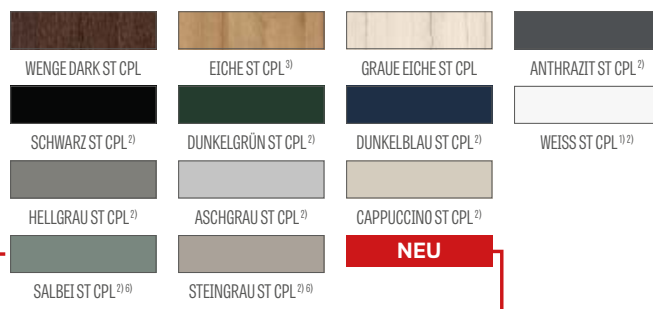

Rahmen aus Leimholz ³⁾

¹⁾ Türoberfläche weiß, glatt, Weißlack-Optik

²⁾ Spezielle **AntiFinger-Beschichtung** zur Reduzierung von Schmutz und Fingerabdrücken

³⁾ Vertikale Leimholzrahmen mit HDF- und MDF-Platten verkleidet, für die Dekore WEISS PREMIUM, EICHE NATUR PREMIUM, ESCHEN GRAPHIT PREMIUM, GRAUER AHORN PREMIUM, EICHE ST CPL gegen Aufpreis erhältlich

⁴⁾ nur für Türflügel ohne Falz

⁵⁾ solange der Vorrat reicht ⁶⁾ verfügbar ab 01.07.2025

STANDARD-VERGLASUNG „VORDERSEITE“

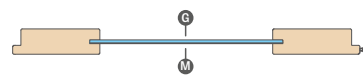

G glatte Seite
M Matte Seite mit Verzierung

SONDERVERGLASUNG „RÜCKSEITE“

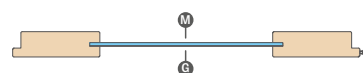

LOFT BASIC



LOFT BASIC 2 in schwarz, Winscheibenglas transparent, Tür „90“ mit einer Höhe von 2200 mm,
Seitenlicht 500 mm breit, volle Höhe mit Oberlicht 3000 mm



LOFT BASIC 1



LOFT BASIC 2

AUFBAU

- Türen aus Stahlprofilen, verglast, mit beidseitig aufgeklebten Stahlsprossen 20 mm breit und 2 mm stark
- Flügel- und Oberlichtrahmen aus Stahlprofilen pulverbeschichtet in den Farben SCHWARZ STR und WEISS STR als Standard und in Farben aus der RAL STR-Palette gegen Aufpreis
- Möglichkeit der Bestellung von Türen in Standardabmessungen (Tabelle Seite 66) mit kundenspezifischen Seitenlichtern in Breiten von 200 bis 1000 mm alle 3 mm und Höhen von 1900 bis 2200 mm alle 3 mm (Seitenlichtvarianten Seite 66)
- die Mindesthöhe des oberen Seitenlichts beträgt 200 mm, die Höchsthöhe 1000 mm; Möglichkeit der Bestellung von Sondermaßen alle 3 mm
- Möglichkeit der Bestellung von maßgefertigten Türen in Breiten von „70“ bis 1,100“ alle 3 mm und Höhen von 1900 mm bis 2200 mm alle 3 mm (nur Variante H und D)
- beim Ändern der Abmessungen von LOFT BASIC-Modellen ändert sich die Anordnung der Sprossen proportional zur Zunahme der Breite und Höhe
- maximale Türhöhe mit Oberlicht 3000 mm, maximale Breite des Seitenlichts 1000 mm
- Profile pulverbeschichtet; alle Farben besitzen eine feine Struktur STR, die Schmutz und Fingerabdrücke reduziert
- die Anordnung der Sprossen ist je nach den Abmessungen variabel

BESCHLÄGE

- drei geschweißte Stahlscharniere
- Magnetschloss
- DIVA FIT Türdrücker oder Griffmuschel als Standard

VERGLASUNG

- standardmäßig 6 mm Einscheibenglas transparent
- gegen Aufpreis Verbundsicherheitsglas VSG milchig 6 mm, dunkelgrau 6 mm, Graphit geräuchert 6 mm, dekoratives Reliefglas 6 mm und Point 8 mm; das dekorative Glas ist auf einer Seite strukturiert (VORDERSEITE) und auf der anderen Seite glatt (RÜCKSEITE); es ist möglich, die Verglasungsseite auf RÜCKSEITE zu ändern (VORDERSEITE als Standard).

VERFÜGBARE FLÜGELBREITEN



VERFÜGBARE LÖSUNGEN

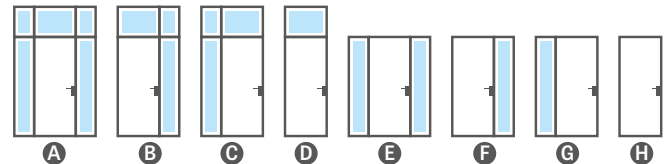

GEGEN AUFPREIS

STR lackierte Profile in den RAL-Farben 5002, 6005, 7006, 7016, 7024, 7032, 8017, 9007, 9010 + 15 %

Glas Graphit geräuchert 6 mm

Glas dunkelgrau 6 mm

Reliefglas 6 mm

Pointglas 8 mm

Verbundsicherheitsglas VSG milchig 6 mm

Tür mit Türdrücker BELLA slim schwarz matt

rekuperative Kürzung des Flügels um 5 mm oder 10 mm¹⁾

PULVERLACK



SCHWARZ STR (RAL 9005)



WEISS STR (RAL 9003)

RAL STR (gegen Aufpreis).



RAL 5002 RAL 6005 RAL 7006 RAL 7016 RAL 7024 RAL 7032 RAL 8017 RAL 9007 RAL 9010

¹⁾ Der Abstand unter der vollen Breite des Flügels beträgt standardmäßig 9 mm, mit rekuperativer Kürzung 14 mm bzw. 19 mm

LOFT CLASSIC



LOFT CLASSIC 1 in schwarz, Winscheibenglas transparent, Tür „90“ mit einer Höhe von 2200 mm,
Seitenlicht 500 mm breit, volle Höhe mit Oberlicht 3000 mm



LOFT CLASSIC 1



LOFT CLASSIC 2

AUFBAU

- Türen aus Stahlprofilen, verglast, mit beidseitig aufgeklebten Stahlsprossen 20 mm breit und 2 mm stark
- Flügel- und Oberlichtrahmen aus Stahlprofilen pulverbeschichtet in den Farben SCHWARZ STR und WEISS STR als Standard und in Farben aus der RAL STR-Palette gegen Aufpreis
- Möglichkeit der Bestellung von Türen in Standardabmessungen (Tabelle Seite 66) mit kundenspezifischen Seitenlichtern in Breiten von 200 bis 1000 mm alle 3 mm und Höhen von 1900 bis 2200 mm alle 3 mm (Seitenlichtvarianten Seite 66)
- die Mindesthöhe des oberen Seitenlichts beträgt 200 mm, die Höchsthöhe 1000 mm; Möglichkeit der Bestellung von Sondermaßen alle 3 mm
- Möglichkeit der Bestellung von maßgefertigten Türen in Breiten von „70“ bis 1,100“ alle 3 mm und Höhen von 1900 mm bis 2200 mm alle 3 mm (nur Variante H und D)
- beim Ändern der Abmessungen von LOFT CLASSIC-Modellen ändert sich die Anordnung der Sprossen proportional zur Zunahme der Breite und Höhe
- maximale Türhöhe mit Oberlicht 3000 mm, maximale Breite des Seitenlichts 1000 mm
- Profile pulverbeschichtet; alle Farben besitzen eine feine Struktur STR, die Schmutz und Fingerabdrücke reduziert
- die Anordnung der Sprossen ist je nach den Abmessungen variabel

BESCHLÄGE

- drei geschweißte Stahlscharniere
- Magnetschloss
- DIVA FIT Türdrücker oder Griffmuschel als Standard

VERGLASUNG

- standardmäßig 6 mm Einscheibenglas transparent
- gegen Aufpreis Verbundsicherheitsglas VSG milchig 6 mm, dunkelgrau 6 mm, Graphit geräuchert 6 mm, dekoratives Reliefglas 6 mm und Point 8 mm; das dekorative Glas ist auf einer Seite strukturiert (VORDERSEITE) und auf der anderen Seite glatt (RÜCKSEITE); es ist möglich, die Verglasungsseite auf RÜCKSEITE zu ändern (VORDERSEITE als Standard).

VERFÜGBARE FLÜGELBREITEN



VERFÜGBARE LÖSUNGEN

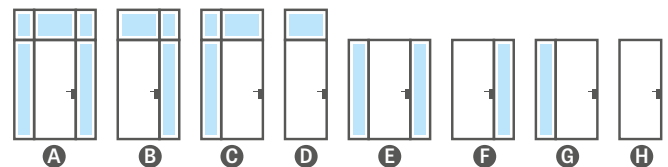

GEGEN AUFPREIS

- STR lackierte Profile in den RAL-Farben 5002, 6005, 7006, 7016, 7024, 7032, 8017, 9007, 9010 + 15 %
- Glas Graphit geräuchert 6 mm
- Glas dunkelgrau 6 mm
- Reliefglas 6 mm
- Pointglas 8 mm
- Verbundsicherheitsglas VSG milchig 6 mm
- Tür mit Türdrücker BELLA slim schwarz matt
- rekuperative Kürzung des Flügels um 5 mm oder 10 mm¹⁾

PULVERLACK



SCHWARZ STR (RAL 9005)

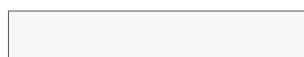

WEISS STR (RAL 9003)

RAL STR (gegen Aufpreis).



RAL 5002 RAL 6005 RAL 7006 RAL 7016 RAL 7024 RAL 7032 RAL 8017 RAL 9007 RAL 9010

¹⁾ Der Abstand unter der vollen Breite des Flügels beträgt standardmäßig 9 mm, mit rekuperativer Kürzung 14 mm bzw. 19 mm

LOFT ART



LOFT ART 2 in schwarz, Winscheibenglas transparent, Tür „90“ mit einer Höhe von 2200 mm, Seitenlicht 500 mm breit, volle Höhe mit Oberlicht 3000 mm



LOFT ART 1



LOFT ART 2

AUFBAU

- Türen aus Stahlprofilen, verglast, mit beidseitig aufgeklebten Stahlsprossen 20 mm breit und 2 mm stark
- Flügel- und Oberlichtrahmen aus Stahlprofilen pulverbeschichtet in den Farben SCHWARZ STR und WEISS STR als Standard und in Farben aus der RAL STR-Palette gegen Aufpreis
- Möglichkeit der Bestellung von Türen in Standardabmessungen (Tabelle Seite 66) mit kundenspezifischen Seitenlichtern in Breiten von 200 bis 1000 mm alle 3 mm und Höhen von 1900 bis 2200 mm alle 3 mm (Seitenlichtvarianten Seite 66)
- die Mindesthöhe des oberen Seitenlichts beträgt 200 mm, die Höchsthöhe 1000 mm; Möglichkeit der Bestellung von Sondermaßen alle 3 mm
- Möglichkeit der Bestellung von maßgefertigten Türen in Breiten von „70“ bis 1,100“ alle 3 mm und Höhen von 1900 mm bis 2200 mm alle 3 mm (nur Variante H und D)
- Beim Ändern der Abmessungen der LOFT ART-Modelle ändert sich in der Höhe der Bereich zwischen den Sprossen über dem Türdrücker und der oberen Sprosse, in der Breite ändert sich der Bereich zwischen den äußersten vertikalen Sprossen
- maximale Türhöhe mit Oberlicht 3000 mm, maximale Breite des Seitenlichts 1000 mm
- Profile pulverbeschichtet; alle Farben besitzen eine feine Struktur STR, die Schmutz und Fingerabdrücke reduziert
- die Anordnung der Sprossen ist je nach den Abmessungen variabel

BESCHLÄGE

- drei geschweißte Stahlscharniere
- Magnetschloss
- DIVA FIT Türdrücker oder Griffmuschel als Standard

VERGLASUNG

- standardmäßig 6 mm Einscheibenglas transparent
- gegen Aufpreis Verbundsicherheitsglas VSG milchig 6 mm, dunkelgrau 6 mm, Graphit geräuchert 6 mm, dekoratives Reliefglas 6 mm und Point 8 mm; das dekorative Glas ist auf einer Seite strukturiert (VORDERSEITE) und auf der anderen Seite glatt (RÜCKSEITE); es ist möglich, die Verglasungsseite auf RÜCKSEITE zu ändern (VORDERSEITE als Standard).

VERFÜGBARE FLÜGELBREITEN



VERFÜGBARE LÖSUNGEN

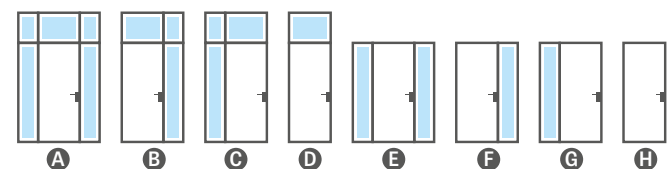

GEGEN AUFPREIS

- STR lackierte Profile in den RAL-Farben 5002, 6005, 7006, 7016, 7024, 7032, 8017, 9007, 9010 + 15 %
- Glas Graphit geräuchert 6 mm
- Glas dunkelgrau 6 mm
- Reliefglas 6 mm
- Pointglas 8 mm
- Verbundsicherheitsglas VSG milchig 6 mm
- Tür mit Türdrücker BELLA slim schwarz matt
- rekuperative Kürzung des Flügels um 5 mm oder 10 mm¹⁾

PULVERLACK



RAL STR (gegen Aufpreis).



¹⁾ Der Abstand unter der vollen Breite des Flügels beträgt standardmäßig 9 mm, mit rekuperativer Kürzung 14 mm bzw. 19 mm



LOFT

TÜRFLÜGEL AUS STAHL FÜR DIE INNENRÄUME

ABMESSUNGEN DER STANDARDTÜREN

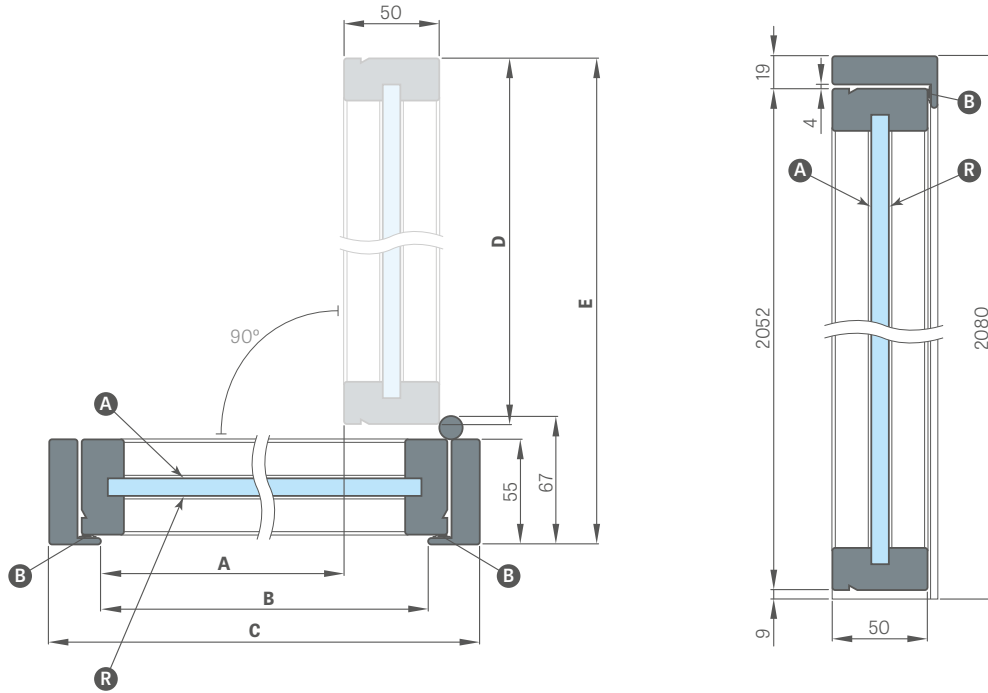

Türbreite	Lichte Öffnung		Lichter Durchgang	Breite der Zarge	Flügelbreite	Öffnungsbereich der Tür mit Zarge
	A	B	C	D	E	
70	702	746	800	762	826	
80	802	846	900	862	926	
90	902	946	1000	962	1026	
100	1002	1046	1100	1062	1126	

- A** - VERGLASUNG VORDERSEITE
- R** - VERGLASUNG RÜCKSEITE
- B** - Gummidichtung

VERFÜGBARE LÖSUNGEN

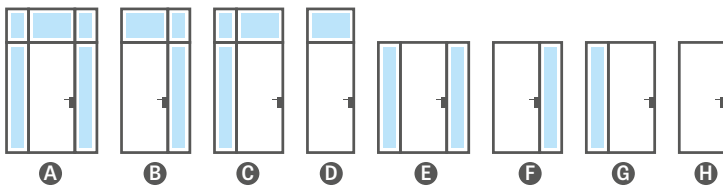

TÜRDRÜCKER UND GRIFF



Türdrücker
DIVA FIT
quadratisch
schwarz matt
(als Standard)

Türdrücker
BELLA SLIM
quadratisch
schwarz matt
(gegen Aufpreis)

lackierter Stahlgriff
in Türfarbe

VERFÜGBARE VERGLASUNGSARTEN



TRANSPARENTES
GLAS



GRAPHIT
GERÄUCHERT



DARK GREY



RELIEFGLAS



POINTGLAS



VSG SATINIERT

LOFT

TÜRFLÜGEL AUS STAHL FÜR DIE INNENRÄUME



LOFT ART 1 in schwarz, Winscheibenglas transparent, Tür „90“ mit einer Höhe von 2200 mm, Seitenlicht 500 mm breit, volle Höhe mit Oberlicht 3000 mm



GLASTÜREN GRAF

TÜRFLÜGEL AUS GLAS FÜR DIE INNENRÄUME



GRAF 68 mit dekorativer Reliefverglasung, mit Zarge in SCHWARZST CPL

GLASTÜREN GRAF

TÜRFLÜGEL AUS GLAS FÜR DIE INNENRÄUME



GRAF 35

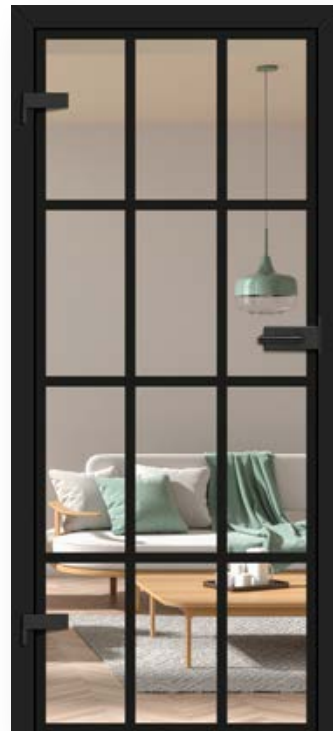

GRAF 36

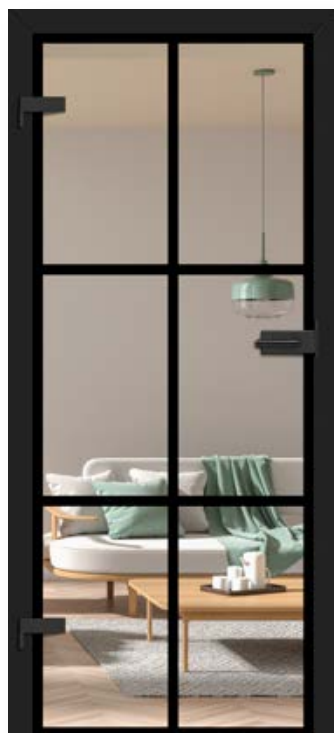

GRAF 61



GRAF 62

ABBILDUNG DER LICHTDURCHLÄSSIGKEIT DER VERGLASUNG auf Seite 150

GLASTÜREN GRAF

TÜRFLÜGEL AUS GLAS FÜR DIE INNENRÄUME

NEU



GRAF 11 DECORMAT GRAPHIT



GRAF 67 GRAPHIT GERÄUCHERT



GRAF 8 DECORMAT



GRAF 9 TRANSPARENT

NEU



GRAF 68 RELIEF

NEU

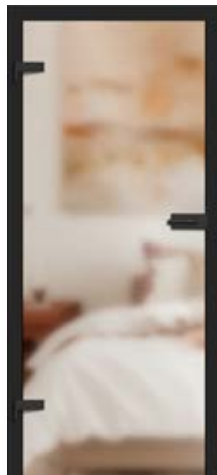

GRAF 69 POINT

NEU



GRAF 66 VSG/ESG milchig

NEU



GRAF 65 VSG/ESG
schwarz undurchsichtig



GRAF 68
RELIEFGLAS



GRAF 69
POINTGLAS



GRAF 32



GRAF 33



GRAF 38



GRAF 39

ABBILDUNG DER LICHTDURCHLÄSSIGKEIT DER VERGLASUNG auf Seite 150

AUFBAU

- Einscheibenglas 8 mm mit oder ohne Außenapplikationen, durchgefärbtes Glas Antisol 8 mm (GRAF 26 **NEU**), Einscheiben- und Verbundsicherheitsglas VSG/ESG (GRAF 65, 66) oder gegen Aufpreis Einscheiben- und Verbundsicherheitsglas transparent VSG/ESG mit schwarzer Innenapplikation für GRAF 34, 37, 63, 33, 36, 61 oder weißer Innenapplikation
- Anpassung der Verglasung als RÜCKSEITE möglich (VORDERSEITE als standardmäßige Verglasung)
- je nach der Modellausführung Milchglas oder Klarglas mit schwarzen oder weißen Mustern
- Linienbreite (Dicke) des Modells GRAF 35, 36, 38, 39, 61, 62 beträgt 30 mm
- Zargen-Erweiterungsplatten sowie Kronen und Pilaster gegen Aufpreis erhältlich S. 151-153
- verfügbares Modell GRAF 66 VSG/ESG Milchglas **NEU**
- Modelle 33, 34, 36, 37, 39, 61, 63 erhältlich mit Glas Graphit geräuchert
- GRAF 68 RELIEF **NEU** und GRAF 69 POINT **NEU** Modelle 8 mm dekoratives Einscheibenglas. Relief und Point auf einer Seite glatt.

BLOCK- UND UMFASSUNGSZARGE

- Preise für Umfassungs- und Blockzargen für gefälzte Türflügel: S. 180-183
- elektrische Türschließer sind nicht anwendbar
- Bei Zargen für Glasflächen werden Türbänder mit Bolzen 10 mm verwendet
- bei den Umfassungs- und Blockzargen ist es möglich, das Schließblech (gegen Aufpreis) mit schwarzer oder weißer Pulverbeschichtung zu ersetzen
- FÜR GLASFLÜGEL GRAF SIND NUR GEFÄLTZE ZARGEN IN ALLEN ERHÄLTICHEN OBERFLÄCHEN, STAHLZARGEN (NICHT MIT VERTIKALES SCHARNIER VERFÜGBAR) SOWIE LACKIERTE ZARGEN TITANWEISS UV VERFÜGBAR**

ACHTUNG: Die vergrößerte Kollektion unserer Glastüren und eine Übersicht über die bestehenden Modelle ist auf unserer Internetseite www.erkado.pl erhältlich. Es sind dort ebenfalls Modelle verfügbar, die über unsere B2B-Nutzeroberfläche bestellt werden können.

GEGEN AUFPREIS

VSG/ESG Glas transparent mit schwarzer Innenapplikation³⁾ (GRAF 33, 36, 39, 61) oder weißer Innenapplikation (34, 67, 63)

Glas Graphit geräuchert (Modelle GRAF 33, 36, 39, 61)

Schienen-Türschließer in den Farben Silber, Schwarz

Flügel „90°“

Flügel „100°“ und „110°“²⁾ **NEU**
(standardmäßig drei Scharniere verwendet)

Lüftungsausfräsung

Verriegelungsblech schwarz oder weiß

vertikale Scharniere **NEU**

VERFÜGBARE FLÜGELBREITEN

60 70 80 90, 100, 110 (gegen Aufpreis)



Mehr ansehen auf www.erkado.pl

METAL-BUD BESCHLÄGE Edelstahl, schwarz, weiß (verfügbare Formen: oval oder rechteckig)

Metal-Bud



TÜRBAND	ZWEI TÜRBÄNDER		DREI TÜRBÄNDER	
	Edelstahl	Farbe schwarz / weiß	Edelstahl	Farbe schwarz / weiß
SET 1A OVAL (Klinke mit Einsteckschloss + Scharniere mit Bolzen 10 mm)				
SET 2A OVAL (Klinke mit Schloss + Scharniere mit Bolzen 10 mm)				
SET 3A OVAL (Klinke mit Schließzylinder + Scharniere mit Bolzen 10 mm)				
SET 4AZ OVAL AUSSEN (Klinke + Schloss mit Verriegelung + Scharniere mit Bolzen 10 mm) ¹⁾				
SET 4AW OVAL INNEN (Klinke + Schloss mit Blockade + Scharniere mit Bolzen 10 mm) ¹⁾				
SET 1B RECHTECK SLIM (Klinke mit Einsteckschloss + Scharniere mit Bolzen 10 mm)				
SET 2B RECHTECK SLIM (Klinke mit Schloss + Scharniere mit Bolzen 10 mm)				
SET 3B RECHTECK SLIM (Klinke mit Schließzylinder + Scharniere mit Bolzen 10 mm)				
SET 4BZ RECHTECK SLIM AUSSEN (Klinke + Schloss mit Blockade + Scharniere mit Bolzen 10 mm) ¹⁾				
SET 4BW RECHTECK SLIM INNEN (Klinke + Schloss mit Blockade + Scharniere mit Bolzen 10 mm) ¹⁾				
Patentschloss 31/17				
Profizylinder mit Knauf 31G/17 oder 27/21G				

¹⁾ ausführliche Beschreibung zur Auswahl der Beschläge für Bad (Schloss mit Verriegelung) S. 148;

²⁾ erhältlich für die Modelle GRAF 8, 9, 11, 65, 66;

³⁾ bei VSG/ESG-Glas sind zwei geklebte Glasscheiben vom Rand her sichtbar



LAMELLEN

AN DER WAND MONTIERT



Wandlamellen mit Dekorleiste in Eiche ST CPL Dekor, mit Adapter in schwarzem ST CPL Dekor und Sockelleiste in Eiche ST CPL Dekor.
Tür BALDUR 1 Dekor EICHE ST CPL mit Verglasung VSG schwarz

Dekorlamellen werden als dekoratives Element an der Wand angebracht und verbessern gleichzeitig die Akustik im Raum.

Die Montage ist auf mehrere Arten möglich d. h. die Zierleiste kann nur mit einer Montageleiste oder mit Hilfe von Adaptern, die eine Basis für die Platten bilden, an der Wand befestigt werden.

Die dekorativen Leisten sind in den Oberflächen PREMIUM und ST CPL erhältlich, die in den gewählten Kombinationen angepasst werden können.



Komposition von Dekorlamellen mit Sockelleiste EICHE ST CPL



Bestandteile von Wandlamellen

ZIERLEISTE

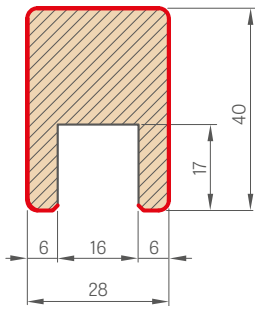

MONTAGELEISTE ENDLEISTE

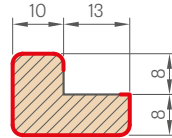
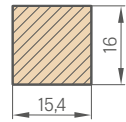

DEKORLAMELLEN

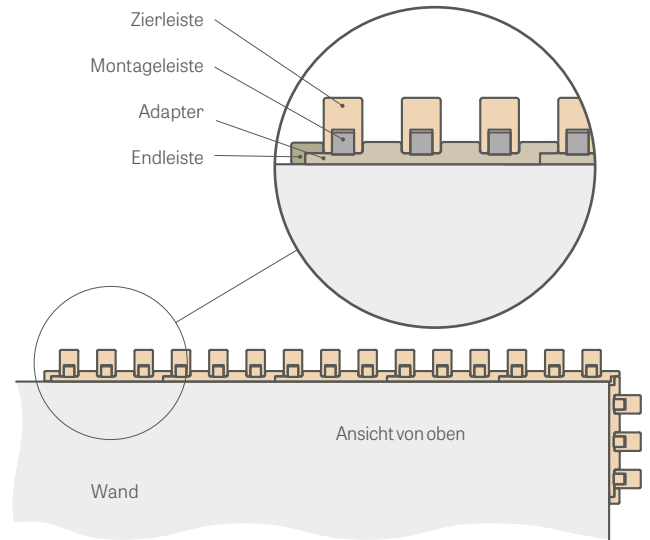

ADAPTER

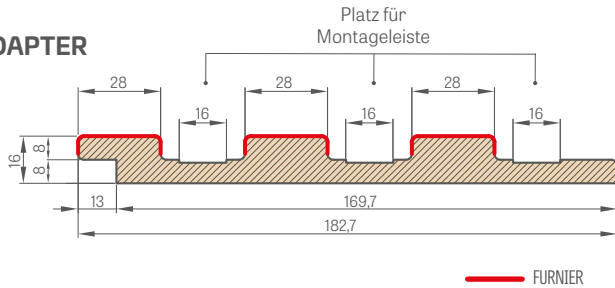

— FURNIER

	ST CPL und PREMIUM
Adapter, Länge 2750 mm	
Zierleiste (einschließlich Montageleiste) Länge 2750 mm	
Endleiste, Länge 2750 mm	
Selbstklebeband zur Abdeckung der Schnittstellen an der Zierleiste	

Die einzelnen Elemente des Dekorlamellensystems sind in der handelsüblichen Länge von 2750 mm erhältlich, jedoch hat jedes Produkt eine Produktionslänge von 2800 mm und wird in dieser Länge geliefert, wobei 25 mm pro Seite ein Spielraum für den freien Zuschnitt vor der Montage und auch eine Reserve für den Fall von Transportschäden ist. Die Wandlamellen können auch ohne Adapter direkt an die Wand montiert werden, wobei nur eine Montageleiste verwendet wird, auf die wir die Dekorleiste montieren. Die Zierleiste (einschließlich der Montageleiste) kann nur in den Mengen von drei Stück gekauft werden, z. B. 3 Stück, 6 Stück, 9 Stück usw. Die Abdeckkappen sind in allen Dekoren erhältlich und werden zum Abdecken der Schnittstellen an den Zierleisten verwendet. Die Abdeckkappen haben eine selbstklebende Oberfläche auf einer Seite.

Adapter: Menge in der Packung 1 Stück

Endleiste: Menge in der Packung 1 Stück

Zierleiste + Montageleiste - Menge in der Packung 3 Stück + 3 Stück

Montagevideo
Variante mit Adapter:
<https://youtu.be/p3I7u3cWMmg>



Montagevideo
Variante ohne Adapter:
<https://youtu.be/fFa5afWWFOM>



PREMIUM

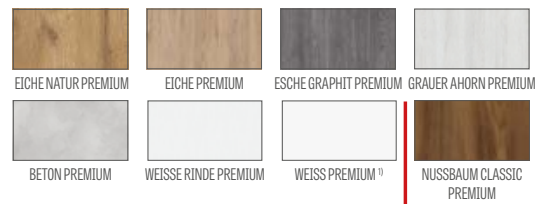

CPL



BODENLEISTEN

BODENLEISTE

- Länge 2,40 Lfm.
- furniert
- lackiert
- Die Bodenleiste ist aus feuchtigkeitsbeständigem MDF gefertigt. Verfügbar: Lack TITANWEISS UV, Oberflächen: GREKO, ST CPL, PREMIUM und in der Oberfläche zum Anstreichen.
- Montage: an der Wand geklebt

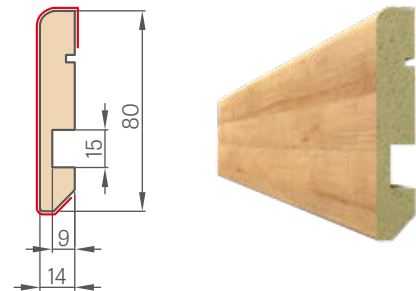

¹⁾ Tür Oberfläche weiß, glatt, Weißlack-Optik

²⁾ Spezielle **AntiFinger-Beschichtung** zur Reduzierung von Schmutz und Fingerabdrücken

³⁾ solange der Vorrat reicht ⁴⁾ verfügbar ab 01.07.2025



AMARYLIS

LACKIERTE TÜRFLÜGEL MIT FALZ, OHNE FALZ UND REVERSE-ÖFFNEND



AMARYLIS 1 mit Griff CUBE PREMIUM schwarz matt



AMARYLIS 1



AMARYLIS 2



AMARYLIS 3



AMARYLIS 4



AMARYLIS 5



AMARYLIS 6



AMARYLIS 7



AMARYLIS 8



AMARYLIS 9



Beidseitig aufgeklebte
Sprossenleiste, Breite 25 mm

AMARYLLIS 6 mit Griff CUBE PREMIUM schwarz matt, mit dekorativer Reliefverglasung



LACKIERT



TITANWEISS UV

VERFÜGBARE LÖSUNGEN (S. 154-165)

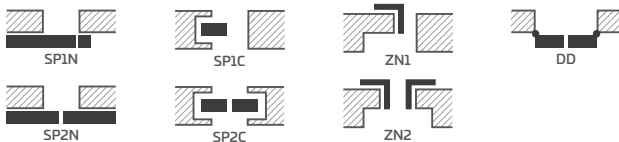

VERFÜGBARE FLÜGELBREITEN



AUFBAU

- Türflügel mit Falz, Flügel ohne Falz oder gegen Aufpreis Reverse-Flügel in Konstruktion STILE
- vertikale und horizontale Rahmen aus MDF, furniert und mit UV-beständigem Lack lackiert
- optional gegen Aufpreis vertikale Leimholzrahmen mit HDF- und MDF-Platten verkleidet
- beidseitig auf Glas aufgeklebte Sprossenleiste, Breite 25 mm und Höhe respektive: vertikal 12 mm und horizontal 8 mm
- Zargen-Erweiterungsplatten sowie Kronen und Pilaster gegen Aufpreis erhältlich S. 151-153
- Flügelkürzung auf eigene Faust möglich, Details auf Seite 149

OBERFLÄCHENVERARBEITUNG

- Flügel und Zargen sind mit UV-gehärtetem Wasserlack beschichtet, für beste Beständigkeit gegen schwierige Nutzungsbedingungen

BESCHLÄGE

- drei Türbänder mit jeweils 2 Gewindestiften in horizontaler Ebene am Falzflügel in Silber
- drei verdeckt liegende Türbänder am Flügel ohne Falz in Silber (Schwarz gegen Aufpreis); die Türbänder werden mit der Zarge geliefert und sind im Preis enthalten.
- Fallen-Riegelschloss im Falzflügel und Magnetschloss (wahlweise Fallen-Riegelschloss) im Flügel ohne Falz und im reverse-öffnenden Flügel: mit Schlüssel, Patenzylinder, Einsteckschloss ohne Riegel oder Badriegel in Silberfarbe; wahlweise Magnetschloss in schwarzer oder goldener Farbe gegen Aufpreis

VERGLASUNG

- standardmäßig 4 mm Einscheibenglas milchig oder transparent und gegen Aufpreis Verbundsicherheitsglas VSG 221 milchig oder schwarz, beidseitig glatt oder dekoratives Einscheibenglas 4 mm Relief und Point **NEU** für (Relief und Point auf einer Seite glatt)
- Anpassung der Verglasung als RÜCKSEITE möglich (VORDERSEITE als standardmäßige Verglasung)

GEGEN AUFPREIS

werkseitige Durchgangsbohrung für Griffe (sog. geteilte Griffe), die zusammen mit dem Flügel bestellt werden

reverse-öffnender Flügel

rekuperative Kürzung Standard oder Mini, Lüftungsausfräsung Standard oder Mini (S. 149)

Flügel mit und ohne Falz „100“

Metallabdeckungen für Türbänder am Falzflügel (Farbe: gebürstetes Nickel, Patina, Chrom glänzend, Messing glänzend, weiß und schwarz)

Verbundsicherheitsglas VSG 221, sicher, beidseitig glatt oder Dekorglas

Absenkdichtung¹⁾

Austausch gegen Magnetverschluss in schwarzer oder goldener Farbe für Flügel ohne Falz

Austausch gegen Türbänder und Schließblech in schwarzer oder goldener Farbe für Flügel ohne Falz

magnetischer Türstopper (Türpuffer)¹⁾
(erhältlich in sechs Farben S. 149)

Norm PL2112

+ 15 % auf den Preis des Flügels vor Zuzahlung

vertikaler Leimholzrahmen

¹⁾ die Verwendung eines Türpuffers verhindert die Verwendung einer Absenkdichtung und einer rekuperativen Kürzung und umgekehrt

²⁾ nur für Türflügel ohne Falz



PEONIA

LACKIERTE TÜRFLÜGEL MIT FALZ, OHNE FALZ UND REVERSE-ÖFFNEND



PEONIA 1 Türdrücker BELLA SLLIM Messing glänzend, mit Zierkrone und Pilastern³⁾



PEONIA 1



PEONIA 2



PEONIA 3



Beidseitig aufgeklebte
Sprossenleiste, Breite 25 mm



PEONIA 4



PEONIA 5



PEONIA 6

PEONIA 2 Türdrücker CUBE schwarz matt, mit Zierkrone und Pilastern³⁾



AUFBAU

- Türflügel mit Falz, Flügel ohne Falz oder gegen Aufpreis Reverse-Flügel in Konstruktion STILE
- vertikale und horizontale Rahmen aus MDF, furniert und mit UV-beständigem Lack lackiert
- optional gegen Aufpreis vertikale Leimholzrahmen mit HDF- und MDF-Platten verkleidet
- Füllungen aus HDF-Platte, Stärke 16 mm, mit UV-beständigem Lack beschichtet
- beidseitig auf Glas aufgeklebte Sprossenleiste, Breite 25 mm und Höhe respektive: vertikal 12 mm und horizontal 8 mm
- Zargen-Erweiterungsplatten sowie Kronen und Pilaster gegen Aufpreis erhältlich S. 151-153
- Flügelkürzung auf eigene Faust möglich, Details auf Seite 149

OBERFLÄCHENVERARBEITUNG

- Flügel und Zargen sind mit UV-gehärtetem Wasserlack beschichtet, für beste Beständigkeit gegen schwierige Nutzungsbedingungen

BESCHLÄGE

- drei Türbänder mit jeweils 2 Gewindestiften in horizontaler Ebene am Falzflügel in Silber
- drei verdeckt liegende Türbänder am Flügel ohne Falz in Silber (Schwarz gegen Aufpreis); die Türbänder werden mit der Zarge geliefert und sind im Preis enthalten.
- Fallen-Riegelschloss im Falzflügel und Magnetschloss (wahlweise Fallen-Riegelschloss) im Flügel ohne Falz und im reverse-öffnenden Flügel: mit Schlüssel, Patenzylinder, Einsteckschloss ohne Riegel oder Badriegel in Silberfarbe; wahlweise Magnetschloss in schwarzer oder goldener Farbe gegen Aufpreis

VERGLASUNG

- standardmäßig Einscheibenglas milchig oder transparent und gegen Aufpreis Verbundsicherheitsglas VSG 221 milchig oder schwarz, beidseitig glatt oder dekoratives Einscheibenglas 4 mm Relief und Point **NEU** für (Relief und Point auf einer Seite glatt)
- Anpassung der Verglasung als RÜCKSEITE möglich (VORDERSEITE als standardmäßige Verglasung)

GEGEN AUFPREIS

werkseitige Durchgangsbohrung für Griffe (sog. geteilte Griffe), die zusammen mit dem Flügel bestellt werden

reverse-öffnender Flügel

rekuperative Kürzung Standard oder Mini, Lüftungsausfräsung Standard oder Mini (S. 149)

Flügel mit und ohne Falz „100“

Metallabdeckungen für Türbänder am Falzflügel (Farbe: gebürstetes Nickel, Patina, Chrom glänzend, Messing glänzend, weiß und schwarz)

Verbundsicherheitsglas VSG 221, sicher, beidseitig glatt oder Dekorglas

Absenkündigung¹⁾

Austausch gegen Magnetverschluss in schwarzer oder goldener Farbe für Flügel ohne Falz

Austausch gegen Türbänder und Schließblech in schwarzer oder goldener Farbe für Flügel ohne Falz

magnetischer Türstopper (Türpuffer)¹⁾
(erhältlich in sechs Farben S. 149)

Norm PL2112 + 15 % auf den Preis des Flügels vor Zuzahlung

vertikaler Leimholzrahmen

LACKIERT



TITANWEISS UV

VERFÜGBARE LÖSUNGEN (S. 154-165)

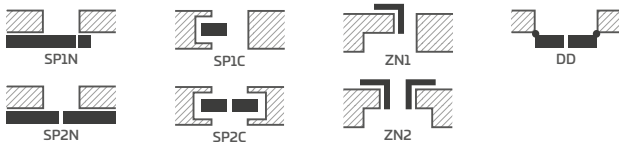

VERFÜGBARE FLÜGELBREITEN

60 65 70 75 80N²⁾ 80 85 90 95 100

¹⁾ die Verwendung eines Türpuffers verhindert die Verwendung einer Absenkündigung und einer rekuperativen Kürzung und umgekehrt

²⁾ nur für Türflügel ohne Falz

³⁾ Zierkrone mit Pilastern gegen Aufpreis, S. 151



MISKANT

LACKIERTE TÜRFLÜGEL MIT FALZ, OHNE FALZ UND REVERSE-ÖFFNEND



MISKANT 2, Türdrücker BELLA SLIM schwarz matt



MISKANT 1



MISKANT 2

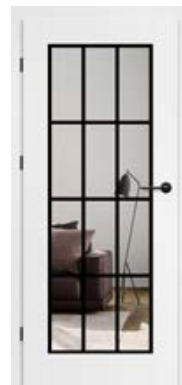

MISKANT 3



Schwarze Linien, Breite
18 mm siebgedruckt



MISKANT 4



MISKANT 5



MISKANT 6

MISKANT 4, Türdrücker BELLA SLIM schwarz matt



AUFBAU

- Türflügel mit Falz, Flügel ohne Falz oder gegen Aufpreis Reverse-Flügel in Konstruktion STILE
- vertikale und horizontale Rahmen aus MDF, furniert und mit UV-beständigem Lack lackiert
- optional gegen Aufpreis vertikale Leimholzrahmen mit HDF- und MDF-Platten verkleidet
- Zargen-Erweiterungsplatten sowie Kronen und Pilaster gegen Aufpreis erhältlich S. 151-153
- Flügelkürzung auf eigene Faust möglich, Details auf Seite 149

OBERFLÄCHENVERARBEITUNG

- Flügel und Zargen sind mit UV-gehärtetem Wasserlack beschichtet, für beste Beständigkeit gegen schwierige Nutzungsbedingungen

BESCHLÄGE

- drei Türbänder mit jeweils 2 Gewindestiften in horizontaler Ebene am Falzflügel in Silber
- drei verdeckt liegende Türbänder am Flügel ohne Falz in Silber (Schwarz gegen Aufpreis); die Türbänder werden mit der Zarge geliefert und sind im Preis enthalten.
- Fallen-Riegelschloss im Falzflügel und Magnetschloss (wahlweise Fallen-Riegelschloss) im Flügel ohne Falz und im reverse-öffnenden Flügel: mit Schlüssel, Patenzylinder, Einsteckschloss ohne Riegel oder Badriegel in Silberfarbe; wahlweise Magnetschloss in schwarzer oder goldener Farbe gegen Aufpreis

VERGLASUNG

- vorgehärtetes Milchglas (MISKANT 2, 4, 6) oder Klarglas (MISKANT 1, 3, 5), Stärke 4 mm oder gegen Aufpreis VSG-Verbundglas mit Innenbeschichtung
- Anpassung der Verglasung als RÜCKSEITE möglich (VORDERSEITE als standardmäßige Verglasung)
- schwarze Linien im Siebdruckverfahren auf einer Seite einer 18 mm breiten (starken) Glasscheibe

STANDARD-VERGLASUNG „VORDERSEITE“



SONDERVERGLASUNG „RÜCKSEITE“



LACKIERT



TITANWEISS UV

VERFÜGBARE LÖSUNGEN (S. 154-165)

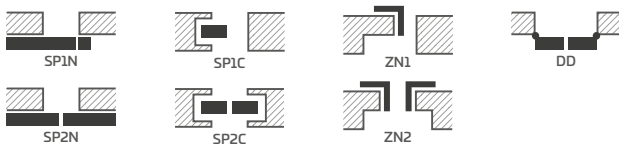

VERFÜGBARE FLÜGELBREITEN



GEGEN AUFPREIS

werkseitige Durchgangsbohrung für Griffe (sog. geteilte Griffe), die zusammen mit dem Flügel bestellt werden

reverse-öffnender Flügel

Verbundsicherheitsglas VSG transparent mit Innenapplikation inschwarz oder weiß

rekuperative Kürzung Standard oder Mini, Lüftungsausfräsung Standard oder Mini (S. 149)

Flügel mit und ohne Falz „100“

Metallabdeckungen für Türbänder am Falzflügel (Farbe: gebürstetes Nickel, Patina, Chrom glänzend, Messing glänzend, weiß und schwarz)

Absenkdichtung¹⁾

Austausch gegen Magnetverschluss in schwarzer oder goldener Farbe für Flügel ohne Falz

Austausch gegen Türbänder und Schließblech in schwarzer oder goldener Farbe für Flügel ohne Falz

magnetischer Türstopper (Türpuffer)¹⁾
(erhältlich in sechs Farben S. 149)

vertikaler Leimholzrahmen

¹⁾ die Verwendung eines Türpuffers verhindert die Verwendung einer Absenkdichtung und einer rekuperativen Kürzung und umgekehrt

²⁾ nur für Türflügel ohne Falz



NEMEZJA

LACKIERTE TÜRLÜGEL MIT FALZ, OHNE FALZ UND REVERSE-ÖFFNEND



NEMEZJA 14 Türdrücker BELLA SLIM Messing glänzend, mit Zierkrone und Pilastern³⁾



NEMEZJA 4



NEMEZJA 6



NEMEZJA 7



NEMEZJA 8



NEMEZJA 9

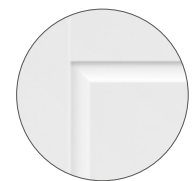

Gefaste Platte



NEMEZJA 10



NEMEZJA 11



NEMEZJA 12



NEMEZJA 15



NEMEZJA 16

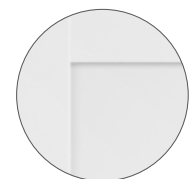

NEMEZJA 16
Gerade Platte

NEMEZJA 8, Türdrücker BELLA SLIM Messing glänzend



AUFBAU

- Türflügel mit Falz, Flügel ohne Falz oder gegen Aufpreis Reverse-Flügel in Konstruktion STILE
- vertikale und horizontale Rahmen aus MDF, furniert und mit UV-beständigem Lack lackiert
- optional gegen Aufpreis vertikale Leimholzrahmen mit HDF- und MDF-Platten verkleidet
- Platten aus HDF-Platte, Stärke 16 mm, gefast und glatt (NEMEZJA 15), mit UV-beständigem Lack beschichtet
- Zargen-Erweiterungsplatten sowie Kronen und Pilaster gegen Aufpreis erhältlich S. 151-153
- Flügelkürzung auf eigene Faust möglich, Details auf Seite 149

OBERFLÄCHENVERARBEITUNG

- Flügel und Zargen sind mit UV-gehärtetem Wasserlack beschichtet, für beste Beständigkeit gegen schwierige Nutzungsbedingungen

BESCHLÄGE

- drei Türbänder mit jeweils 2 Gewindestiften in horizontaler Ebene am Falzflügel in Silber
- drei verdeckt liegende Türbänder am Flügel ohne Falz in Silber (Schwarz gegen Aufpreis); die Türbänder werden mit der Zarge geliefert und sind im Preis enthalten.
- Fallen-Riegelschloss im Falzflügel und Magnetschloss (wahlweise Fallen-Riegelschloss) im Flügel ohne Falz und im reverse-öffnenden Flügel: mit Schlüssel, Patenzylinder, Einsteckschloss ohne Riegel oder Badriegel in Silberfarbe; wahlweise Magnetschloss in schwarzer oder goldener Farbe gegen Aufpreis

VERGLASUNG

- standardmäßig Einscheibenglas milchig oder transparent und gegen Aufpreis Verbundsicherheitsglas VSG 221 milchig oder schwarz, beidseitig glatt oder dekoratives Einscheibenglas 4 mm Relief und Point **NEU** für NEMEZJA 4, 7, 11, 15 (Relief und Point auf einer Seite glatt)
- Anpassung der Verglasung als RÜCKSEITE möglich (VORDERSEITE als standardmäßige Verglasung)

GEGEN AUFPREIS

werkseitige Durchgangsbohrung für Griffe (sog. geteilte Griffe), die zusammen mit dem Flügel bestellt werden

reverse-öffnender Flügel

rekuperative Kürzung Standard oder Mini, Lüftungsausfräsung Standard oder Mini (S. 149)

Flügel mit und ohne Falz „100“

Metallabdeckungen für Türbänder am Falzflügel (Farbe: gebürstetes Nickel, Patina, Chrom glänzend, Messing glänzend, weiß und schwarz)

Verbundsicherheitsglas VSG 221, sicher, beidseitig glatt oder Dekorglas

Absenkündigung¹⁾

Austausch gegen Magnetverschluss in schwarzer oder goldener Farbe für Flügel ohne Falz

Austausch gegen Türbänder und Schließblech in schwarzer oder goldener Farbe für Flügel ohne Falz

magnetischer Türstopper (Türpuffer)¹⁾
(erhältlich in sechs Farben S. 149)

Norm PL2112

+ 15 % auf den Preis des Flügels vor Zuzahlung

vertikaler Leimholzrahmen

LACKIERT



TITANWEISS UV

VERFÜGBARE LÖSUNGEN (S. 154-165)

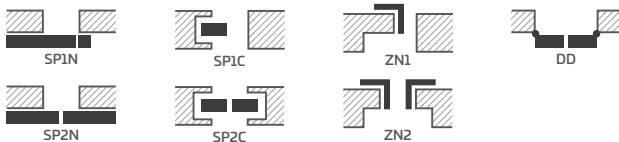

VERFÜGBARE FLÜGELBREITEN

60 65 70 75 80N²⁾ 80 85 90 95 100

¹⁾ die Verwendung eines Türpuffers verhindert die Verwendung einer Absenkündigung und einer rekuperativen Kürzung und umgekehrt

²⁾ nur für Türflügel ohne Falz

³⁾ Zierkrone mit Pilastern gegen Aufpreis, S. 151



LAURENCJA

LACKIERTE TÜRFLÜGEL MIT UND OHNE FALZ



LAURENCJA 1, Türdrücker BELLA SLIM schwarz matt, mit Verglasung VSG schwarz



LAURENCJA 1



LAURENCJA 2



LAURENCJA 3



LAURENCJA 4



LAURENCJA 5



LAURENCJA 6

LAURENCIA1, Türdrücker BELLA SLIM schwarz matt, mit Verbundsicherheitsglas VSG schwarz



AUFBAU

- Türflügel mit oder ohne Falz in Konstruktion STILE
- vertikale und horizontale Rahmen aus MDF, furniert und mit UV-beständigem Lack lackiert
- optional gegen Aufpreis vertikale Leimholzrahmen mit HDF- und MDF-Platten verkleidet
- Füllungen aus HDF-Platte, Stärke 4 mm, mit UV-beständigem Lack beschichtet
- Zargen-Erweiterungsplatten sowie Kronen und Pilaster gegen Aufpreis erhältlich S. 151-153
- Flügelkürzung auf eigene Faust möglich, Details auf Seite 149

OBERFLÄCHENVERARBEITUNG

- Flügel und Zargen sind mit UV-gehärtetem Wasserlack beschichtet, für beste Beständigkeit gegen schwierige Nutzungsbedingungen

BESCHLÄGE

- drei Türbänder mit jeweils 2 Gewindestiften in horizontaler Ebene am Falzflügel in Silber
- drei verdeckt liegende Türbänder am Flügel ohne Falz in Silber (Schwarz gegen Aufpreis); die Türbänder werden mit der Zarge geliefert und sind im Preis enthalten.
- Fallen-Riegelschloss im Falzflügel und Magnetschloss (wahlweise Fallen-Riegelschloss) im Flügel ohne Falz und im reverse-öffnenden Flügel: mit Schlüssel, Patenzylinder, Einsteckschloss ohne Riegel oder Badriegel in Silberfarbe; wahlweise Magnetschloss in schwarzer oder goldener Farbe gegen Aufpreis

VERGLASUNG

- satiniertes Glas Decormat oder gegen Aufpreis VSG 221, satiniert oder schwarz, sicher; beidseitig glatt
- Anpassung der Verglasung als RÜCKSEITE möglich (VORDERSEITE als standardmäßige Verglasung)

GEGEN AUFPREIS

werkseitige Durchgangsbohrung für Griffe (sog. geteilte Griffe), die zusammen mit dem Flügel bestellt werden

rekuperative Kürzung Standard oder Mini, Lüftungsausfräsung Standard oder Mini (S. 149)

Flügel mit und ohne Falz „100“

Metallabdeckungen für Türbänder am Falzflügel (Farbe: gebürstetes Nickel, Patina, Chrom glänzend, Messing glänzend, weiß und schwarz)

Verbundsicherheitsglas VSG 221, sicher, beidseitig glatt

Absenkdichtung¹⁾

Austausch gegen Magnetverschluss in schwarzer oder goldener Farbe für Flügel ohne Falz

Austausch gegen Türbänder und Schließblech in schwarzer oder goldener Farbe für Flügel ohne Falz

magnetischer Türstopper (Türpuffer)¹⁾
(erhältlich in sechs Farben S. 149)

vertikaler Leimholzrahmen

LACKIERT



TITANWEISS UV

VERFÜGBARE LÖSUNGEN (S. 154-165)

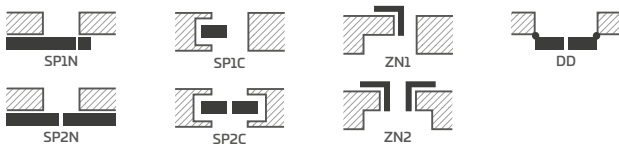

VERFÜGBARE FLÜGELBREITEN

60 65 70 75 80N²⁾ 80 85 90 95 100

¹⁾ die Verwendung eines Türpuffers verhindert die Verwendung einer Absenkdichtung und einer rekuperativen Kürzung und umgekehrt

²⁾ nur für Türflügel ohne Falz



BALDUR

LACKIERTE TÜRFLÜGEL MIT FALZ, OHNE FALZ UND REVERSE-ÖFFNEND



BALDUR 1, Türdrücker BELLA SLIM schwarz matt, mit Verbundsicherheitsglas VSG 441 schwarz



BALDUR 1



BALDUR 2



BALDUR 3



BALDUR 4



BALDUR 5



BALDUR 6



BALDUR 7



BALDUR 8

BALDUR 7, Türdrücker: CUBE PREMIUM | schwarz, matt



LACKIERT



TITANWEISS UV

VERFÜGBARE LÖSUNGEN^{1) 3)} (S. 154-165)

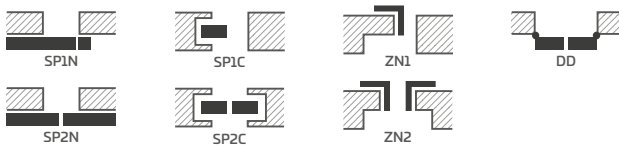

VERFÜGBARE FLÜGELBREITEN



LÜFTUNGSAUSFRÄSUNG

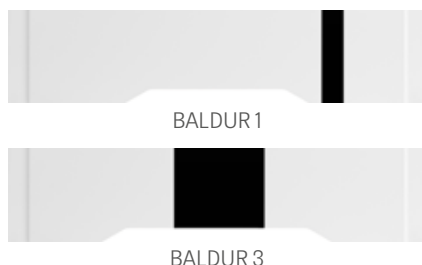

AUFBAU

- Flügel mit Falz, revers-öffnend oder Flügel ohne Falz
- innenliegend MDF-Rahmen mit zwei HDF-Platten verkleidet
- optional gegen Aufpreis innenliegendes Rahmenholz (seitlich und oben, unten MDF-Platte) mit zwei HDF-Platten beplankt
- stabilisierende Füllung „Wabeneinlage“ oder Vollspanplatte gegen Aufpreis
- Zargen-Erweiterungsplatten sowie Kronen und Pilaster gegen Aufpreis erhältlich S. 151-153
- Flügelkürzung auf eigene Faust möglich, Details auf Seite 149 (gilt nicht für BALDUR 1, 3, 5)

OBERFLÄCHENVERARBEITUNG

- Flügel und Zargen sind mit UV-gehärtetem Wasserlack beschichtet, für beste Beständigkeit gegen schwierige Nutzungsbedingungen
- Flügelkante in der Technologie Standard oder ohne Falz
- BALDUR 1 Schiebetürsysteme haben im unteren Bereich der Glasscheibe ein sichtbares (117 mm hohes) Aluminiumprofil oder schwarzes Profil

BESCHLÄGE

- drei Einbohrbänder am gefälzten Flügel
- drei verdeckt liegende Türbänder am Flügel ohne Falz und zwei Türbänder am reverse-öffnenden Flügel (drittes Türband gegen Aufpreis) in Silber (wahlweise Schwarz gegen Aufpreis); die Türbänder werden mit der Zarge geliefert und sind im Preis enthalten
- Fallen-Riegelschloss im Falzflügel und Magnetschloss im Flügel ohne Falz (wahlweise Fallen-Riegelschloss): mit Schlüssel, Patenzylinder, Einsteckschloss ohne Riegel oder Badriegel in Silberfarbe; wahlweise Magnetschloss in schwarzer oder goldener Farbe gegen Aufpreis
- Magnetschloss im Reverse-Flügel: mit Schlüssel, Patenzylinder, Einsteckschloss ohne Riegel oder mit einem Schloss mit Verriegelung in Silber; wahlweise gegen Aufpreis in Schwarz oder Gold

VERGLASUNG

- **BALDUR 1, 3, 5 als Standard VSG/ESG 441, satiniert oder schwarz, sicher, beidseitig glatt**
- feste Höhe der Verglasung; BALDUR 1 – 50 mm, BALDUR 3, 5 – 210 mm

GEGEN AUFPREIS

reverse-öffnender Flügel

Vollspanplattenfüllung

rekuperative Kürzung Standard oder Mini, Lüftungsausfräsung Standard oder Mini (S. 149)

Flügel mit und ohne Falz „100“

zusätzliches Querteil unten ermöglicht die Verkürzung des Flügels in Eigenregie bis zu 8 cm (gilt nicht für das Modell Baldur 1, 3, 5)

Metallabdeckungen für Türbänder am Falzflügel (Farbe: gebürstetes Nickel, Patina, Chrom glänzend, Messing glänzend, weiß und schwarz)

Absenkündigung²⁾ (gilt nicht für das Modell BALDUR 1, 3, 5)

Austausch gegen ein Magnetschloss in schwarzer Farbe für Türflügel ohne Falz und für reverse-öffnende Flügel

Austausch gegen Türbänder und Schließblech in schwarzer oder goldenen Farbe für Flügel ohne Falz

magnetischer Türstopper (Türpuffer)²⁾ (erhältlich in sechs Farben S. 149)

innenliegendes Rahmenholz (seitlich und oben, unten MDF-Platte)

Norm PL2112

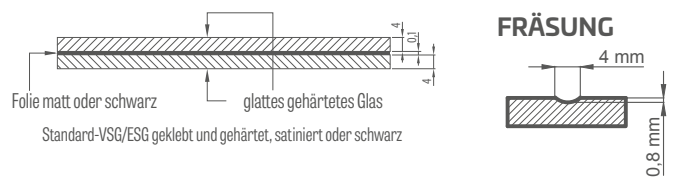

¹⁾ Die Modelle BALDUR 3, 5 sind für Schiebetürsysteme und Zweiflügeltüren nicht erhältlich

²⁾ die Verwendung eines Türpuffers verhindert die Verwendung einer Absenkündigung und einer rekuperativen Kürzung und umgekehrt

³⁾ Modell BALDUR 1 nicht für in der Wand laufende Systeme erhältlich

⁴⁾ nur für Türflügel ohne Falz und Reverse-Flügel

⁵⁾ nur für Türflügel ohne Falz und Reverse-Flügel



ANUBIS

LACKIERTE TÜRFLÜGEL MIT FALZ, OHNE FALZ UND REVERSE-ÖFFNEND



ANUBIS 1 im Standard PL2112, Türdrücker BELLA SLIM, Chrom glänzend



ANUBIS 1



ANUBIS 2



ANUBIS 3



ANUBIS 4



ANUBIS 5

ANUBIS 3, Türdrücker BELLA SLIM Messing glänzend



TITANWEISS UV

VERFÜGBARE LÖSUNGEN (S. 154-165)

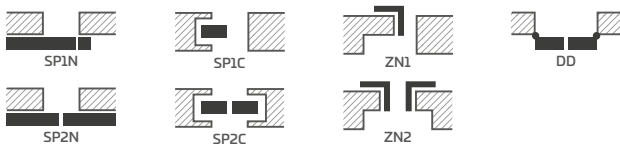

VERFÜGBARE FLÜGELBREITEN

60 70 80N²⁾ 80 90 100

AUFBAU

- Flügel mit Falz, revers-öffnend oder Flügel ohne Falz
- innenliegend MDF-Rahmen mit zwei HDF-Platten verkleidet
- optional gegen Aufpreis innenliegendes Rahmenholz (seitlich und oben, unten MDF-Platte) mit zwei HDF-Platten beplankt
- stabilisierende Füllung „Wabeneinlage“ oder Vollspanplatte gegen Aufpreis
- Zargen-Erweiterungsplatten sowie Kronen und Pilaster gegen Aufpreis erhältlich S. 151-153
- Flügelkürzung auf eigene Faust möglich, Details auf Seite 149

OBERFLÄCHENVERARBEITUNG

- Flügel und Zargen sind mit UV-gehärtetem Wasserlack beschichtet, für beste Beständigkeit gegen schwierige Nutzungsbedingungen
- Flügelkante in der Technologie Standard oder ohne Falz

BESCHLÄGE

- drei Einbohrbänder am gefälzten Flügel
- drei verdeckt liegende Türbänder am Flügel ohne Falz und zwei Türbänder am reverse-öffnenden Flügel (drittes Türband gegen Aufpreis) in Silber (wahlweise Schwarz gegen Aufpreis); die Türbänder werden mit der Zarge geliefert und sind im Preis enthalten
- Fallen-Riegelschloss im Falzflügel und Magnetschloss im Flügel ohne Falz (wahlweise Fallen-Riegelschloss); mit Schlüssel, Patenzylinder, Einsteckschloss ohne Riegel oder Badriegel in Silberfarbe; wahlweise Magnetschloss in schwarzer oder goldener Farbe gegen Aufpreis
- Magnetschloss im Reverse-Flügel: mit Schlüssel, Patenzylinder, Einsteckschloss ohne Riegel oder mit einem Schloss mit Verriegelung in Silber; wahlweise gegen Aufpreis in Schwarz oder Gold

FRÄSUNG

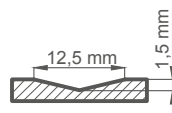

GEGEN AUFPREIS

reverse-öffnender Flügel

Vollspanplattenfüllung

rekuperative Kürzung Standard oder Mini, Lüftungsausfräsung Standard oder Mini (S. 149)

Flügel mit und ohne Falz „100“

zusätzliches Querteil unten (der Flügel kann bis zu 8 cm in Eigenregie gekürzt werden)

Metallabdeckungen für Türbänder am Falzflügel (Farbe: gebürstetes Nickel, Patina, Chrom glänzend, Messing glänzend, weiß und schwarz)

Absenkündigung¹⁾

Austausch gegen ein Magnetschloss in schwarzer Farbe für Türflügel ohne Falz und für reverse öffnende Flügel

Austausch gegen Türbänder und Schließblech in schwarzer oder goldenen Farbe für Flügel ohne Falz

magnetischer Türstopper (Türpuffer)¹⁾
(erhältlich in sechs Farben S. 149)

innenliegendes Rahmenholz (seitlich und oben, unten MDF-Platte)

Norm PL2112

¹⁾ die Verwendung eines Türpuffers verhindert die Verwendung einer Absenkündigung und einer rekuperativen Kürzung und umgekehrt

²⁾ nur für Türflügel ohne Falz und Reverse-Flügel



UNO PREMIUM

LACKIERTE TÜRFÜGEL MIT FALZ, OHNE FALZ UND REVERSE-ÖFFNEND



UNO PREMIUM, Türdrücker BELLA SLIM Messing glänzend

Ungefälzte Tür, Zierbekleidung 8 cm, mit Gehrung 90°, Ansicht von der Zargenseite



Gefälzte Tür, Zierbekleidung 8 cm, mit Gehrung 45°, Ansicht von der Zargenseite



Gefälzte Tür, Zierbekleidung 6 cm, mit Zargenverbindung 45°, Ansicht von der Bandseite



UNO PREMIUM, Türdrücker CUBE schwarz matt



TITANWEISS UV

VERFÜGBARE LÖSUNGEN (S. 154-165)

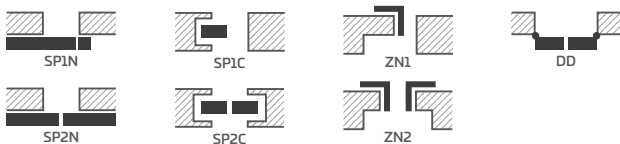

VERFÜGBARE FLÜGELBREITEN

60N ²⁾	60	65	70N ²⁾	70	75	80N ²⁾	80	85	90N ²⁾
90	95	100	110						

AUFBAU

- Flügel mit Falz, revers-öffnend oder Flügel ohne Falz
- innenliegend MDF-Rahmen mit zwei HDF-Platten verkleidet
- optional gegen Aufpreis innenliegendes Rahmenholz (seitlich und oben, unten MDF-Platte) mit zwei HDF-Platten beplankt
- stabilisierende Füllung „Wabeneinlage“ oder Vollspanplatte gegen Aufpreis
- Zargen-Erweiterungsplatten sowie Kronen und Pilaster gegen Aufpreis erhältlich S. 151-153
- Flügelkürzung auf eigene Faust möglich, Details auf Seite 149

OBERFLÄCHENVERARBEITUNG

- Flügel und Zargen sind mit UV-gehärtetem Wasserlack beschichtet, für beste Beständigkeit gegen schwierige Nutzungsbedingungen
- Flügelkante in der STANDARD-Technologie

BESCHLÄGE

- drei Einbohrbänder am gefälzten Flügel
- drei verdeckt liegende Türbänder am Flügel ohne Falz und zwei Türbänder am reverse-öffnenden Flügel (drittes Türband gegen Aufpreis) in Silber (wahlweise Schwarz gegen Aufpreis); die Türbänder werden mit der Zarge geliefert und sind im Preis enthalten
- Fallen-Riegelschloss im Falzflügel und Magnetschloss im Flügel ohne Falz (wahlweise Fallen-Riegelschloss); mit Schlüssel, Patenzylinder, Einsteckschloss ohne Riegel oder Badriegel in Silberfarbe; wahlweise Magnetschloss in schwarzer oder goldener Farbe gegen Aufpreis
- Magnetschloss im Reverse-Flügel: mit Schlüssel, Patenzylinder, Einsteckschloss ohne Riegel oder mit einem Schloss mit Verriegelung in Silber; wahlweise gegen Aufpreis in Schwarz oder Gold

GEGEN AUFPREIS

reverse-öffnender Flügel

Vollspanplattenfüllung

rekuperative Kürzung Standard oder Mini, Lüftungsausfräsung Standard oder Mini (S. 149)

Flügel mit und ohne Falz „100“

Flügel mit und ohne Falz „110“

zusätzliches Querteil unten (der Flügel kann bis zu 8 cm in Eigenregie gekürzt werden)

Metallabdeckungen für Türbänder am Falzflügel (Farbe: gebürstetes Nickel, Patina, Chrom glänzend, Messing glänzend, weiß und schwarz)

Absenkündigung¹⁾

Austausch gegen ein Magnetschloss in schwarzer Farbe für Türflügel ohne Falz und für reverse öffnende Flügel

Austausch gegen Türbänder und Schließblech in schwarzer oder goldenen Farbe für Flügel ohne Falz

magnetischer Türstopper (Türpuffer)¹⁾
(erhältlich in sechs Farben S. 149)

Bullauge aus Edelstahl: poliert „Chrom“ oder gebürstet „Satin“ oder schwarz matt; Decormat-Verglasung satiniert, transparente Verglasung, Durchmesser des Bullauges: innen 235 mm außen 350 mm)

innenliegendes Rahmenholz (seitlich und oben, unten MDF-Platte)

Norm PL2112

¹⁾ die Verwendung eines Türpuffers verhindert die Verwendung einer Absenkündigung und einer rekuperativen Kürzung und umgekehrt

²⁾ nur für Türflügel ohne Falz und Reverse-Flügel



TURAN

LACKIERTE TÜRFLÜGEL MIT FALZ, OHNE FALZ UND REVERSE-ÖFFNEND



Wettbewerbsfinalist



2019



TURAN 8^{*)} im Standard PL2112, mit Verbundsicherheitsglas VSG 221 schwarz, Türrücker QUANTA FIT schwarz matt



TURAN 1



TURAN 2



TURAN 3



TURAN 4



TURAN 5



TURAN 6



TURAN 7^{*)}



TURAN 8

^{*)} das Foto zeigt die Version RÜCKSEITE

TURAN8 Türgriff BELLA SLIM schwarz matt



AUFBAU

- Türflügel mit Falz, Flügel ohne Falz oder gegen Aufpreis Reverse-Flügel in Konstruktion STILE
- vertikale und horizontale Rahmen aus MDF, furniert und mit UV-beständigem Lack lackiert
- optional gegen Aufpreis vertikale Leimholzrahmen mit HDF- und MDF-Platten verkleidet
- beim Modell TURAN 8 eine Platte aus feuchtigkeitsbeständiger HDF-Platte mit einer Dicke von 3 mm, beidseitig mit dem Glas verklebt. Die Plattenkante immer in TITANWEISS UV.³⁾
- Füllungen aus MDF-Platte, Stärke 16mm, gefräst und mit UV-beständigem Lack beschichtet
- Zargen-Erweiterungsplatten sowie Kronen und Pilaster gegen Aufpreis erhältlich S. 151-153
- Flügelkürzung auf eigene Faust möglich, Details auf Seite 149

OBERFLÄCHENVERARBEITUNG

- Flügel und Zargen sind mit UV-gehärtetem Wasserlack beschichtet, für beste Beständigkeit gegen schwierige Nutzungsbedingungen

BESCHLÄGE

- drei Türbänder mit jeweils 2 Gewindestiften in horizontaler Ebene am Falzflügel in Silber
- drei verdeckt liegende Türbänder am Flügel ohne Falz in Silber (Schwarz gegen Aufpreis); die Türbänder werden mit der Zarge geliefert und sind im Preis enthalten.
- Fallen-Riegelschloss im Falzflügel und Magnetschloss (wahlweise Fallen-Riegelschloss) im Flügel ohne Falz und im reverse-öffnenden Flügel: mit Schlüssel, Patenzylinder, Einsteckschloss ohne Riegel oder Badriegel in Silberfarbe; wahlweise Magnetschloss in schwarzer oder goldener Farbe gegen Aufpreis

VERGLASUNG

- Modelle TURAN 1 und TURAN 8 4 mm Einscheibenglas milchig oder transparent und gegen Aufpreis Verbundsicherheitsglas VSG 221 milchig oder schwarz, beidseitig glatt oder dekoratives Einscheibenglas 4 mm Relief und Point **NEU** für TURAN 1 (Relief und Point auf einer Seite glatt)
- Modell TURAN 7 mit einseitigem Spiegel erhältlich. Zweite Seite: lackierte Platte WEISS TITAN UV. Vorderseite: Spiegel von der Türbandsseite.
- Modell TURAN 8 feste Höhe der Verglasung - 50 mm

GEGEN AUFPREIS

werkseitige Durchgangsbohrung für Griffe (sog. geteilte Griffe), die zusammen mit dem Flügel bestellt werden

reverse-öffnender Flügel

rekuperative Kürzung Standard oder Mini, Lüftungsausfräsung Standard oder Mini (S. 149)

Flügel mit und ohne Falz „100“

Metallabdeckungen für Türbänder am Falzflügel (Farbe: gebürstetes Nickel, Patina, Chrom glänzend, Messing glänzend, weiß und schwarz)

Verbundsicherheitsglas VSG 221, sicher, beidseitig glatt (gilt für TURAN 1 und TURAN 8) oder Dekorglas

Absenkündigung¹⁾

Austausch gegen Magnetverschluss in schwarzer oder goldener Farbe für Flügel ohne Falz

Austausch gegen Türbänder und Schließblech in schwarzer oder goldener Farbe für Flügel ohne Falz

magnetischer Türstopper (Türpuffer)¹⁾
(erhältlich in sechs Farben S. 149)

Norm PL2112 + 15 % auf den Preis des Flügels vor Zuzahlung

vertikaler Leimholzrahmen



TITANWEISS UV

VERFÜGBARE LÖSUNGEN (S. 154-165)

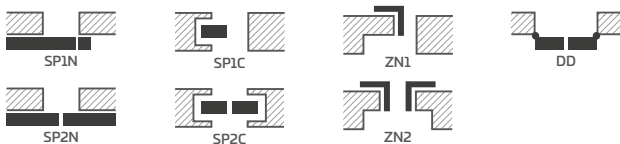

VERFÜGBARE FLÜGELBREITEN

60 70 80N²⁾ 80 90 100

FRÄSUNG

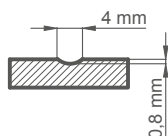

¹⁾ die Verwendung eines Türpuffers verhindert die Verwendung einer Absenkündigung und einer rekuperativen Kürzung und umgekehrt

²⁾ nur für Türflügel ohne Falz



MILDA

LACKIERTE TÜRFLÜGEL MIT FALZ, OHNE FALZ UND REVERSE-ÖFFNEND

für den Wettbewerb
empfohlenes Produkt



2019



MILDA 4, Türdrücker CUBE premium schwarz matt



MILDA 1



MILDA 2



MILDA 3



MILDA 4



MILDA 5

MILDA 2, Türdrücker CUBE premium schwarz matt



TITANWEISS UV

VERFÜGBARE LÖSUNGEN (S. 154-165)

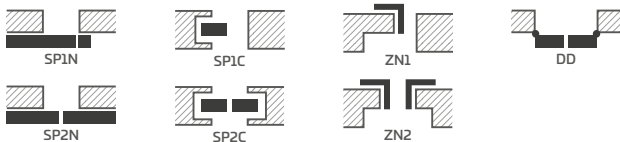

VERFÜGBARE FLÜGELBREITEN

60 70 80N²⁾ 80 90 100

AUFBAU

- Flügel mit Falz, revers-öffnend oder Flügel ohne Falz
- innenliegend MDF-Rahmen mit zwei HDF-Platten verkleidet
- optional gegen Aufpreis innenliegendes Rahmenholz (seitlich und oben, unten MDF-Platte) mit zwei HDF-Platten beplankt
- stabilisierende Füllung „Wabeneinlage“ oder Vollspanplatte gegen Aufpreis
- Zargen-Erweiterungsplatten sowie Kronen und Pilaster gegen Aufpreis erhältlich S. 151-153
- Flügelkürzung auf eigene Faust möglich, Details auf Seite 149

OBERFLÄCHENVERARBEITUNG

- Flügel und Zargen sind mit UV-gehärtetem Wasserlack beschichtet, für beste Beständigkeit gegen schwierige Nutzungsbedingungen
- Flügelkante in der Technologie Standard oder ohne Falz

BESCHLÄGE

- drei Einbohrbänder am gefälzten Flügel
- drei verdeckt liegende Türbänder am Flügel ohne Falz und zwei Türbänder am reverse-öffnenden Flügel (drittes Türband gegen Aufpreis) in Silber (wahlweise Schwarz gegen Aufpreis); die Türbänder werden mit der Zarge geliefert und sind im Preis enthalten
- Fallen-Riegelschloss im Falzflügel und Magnetschloss im Flügel ohne Falz (wahlweise Fallen-Riegelschloss); mit Schlüssel, Patenzylinder, Einsteckschloss ohne Riegel oder Badriegel in Silberfarbe; wahlweise Magnetschloss in schwarzer oder goldener Farbe gegen Aufpreis
- Magnetschloss im Reverse-Flügel: mit Schlüssel, Patenzylinder, Einsteckschloss ohne Riegel oder mit einem Schloss mit Verriegelung in Silber; wahlweise gegen Aufpreis in Schwarz oder Gold

FRÄSUNG

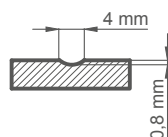

GEGEN AUFPREIS

reverse-öffnender Flügel

Vollspanplattenfüllung

rekuperative Kürzung Standard oder Mini, Lüftungsausfräsung Standard oder Mini (S. 149)

Flügel mit und ohne Falz „100“

zusätzliches Querteil unten (der Flügel kann bis zu 8 cm in Eigenregie gekürzt werden)

Metallabdeckungen für Türbänder am Falzflügel (Farbe: gebürstetes Nickel, Patina, Chrom glänzend, Messing glänzend, weiß und schwarz)

Absenkdichtung¹⁾

Austausch gegen ein Magnetschloss in schwarzer Farbe für Türflügel ohne Falz und für reverse öffnende Flügel

Austausch gegen Türbänder und Schließblech in schwarzer oder goldenen Farbe für Flügel ohne Falz

magnetischer Türstopper (Türpuffer)¹⁾
(erhältlich in sechs Farben S. 149)

innenliegendes Rahmenholz (seitlich und oben, unten MDF-Platte)

Norm PL2112

¹⁾ die Verwendung eines Türpuffers verhindert die Verwendung einer Absenkdichtung und einer rekuperativen Kürzung und umgekehrt

²⁾ nur für Türflügel ohne Falz und Reverse-Flügel



SYLENA

LACKIERTE TÜRFLÜGEL MIT FALZ, OHNE FALZ UND REVERSE-ÖFFNEND



SYLENA 5, Türdrücker BELLA SLIM Messing glänzend



SYLENA 1



SYLENA 2



SYLENA 3



SYLENA 4



SYLENA 5



SYLENA 6



SYLENA 7



SYLENA 8

SYLENA 3 Türgriff BELLA SLIM schwarz matt



TITANWEISS UV

VERFÜGBARE LÖSUNGEN (S. 154-165)

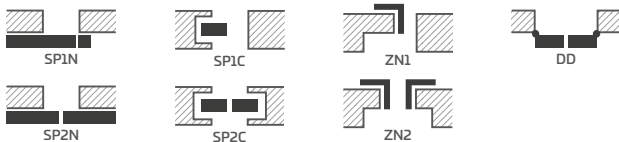

VERFÜGBARE FLÜGELBREITEN

60 70 80N²⁾ 80 90 100

AUFBAU

- Flügel mit Falz, revers-öffnend oder Flügel ohne Falz
- innenliegend MDF-Rahmen mit zwei HDF-Platten verkleidet
- optional gegen Aufpreis innenliegendes Rahmenholz (seitlich und oben, unten MDF-Platte) mit zwei HDF-Platten beplankt
- stabilisierende Füllung „Wabeneinlage“ oder Vollspanplatte gegen Aufpreis
- Zargen-Erweiterungsplatten sowie Kronen und Pilaster gegen Aufpreis erhältlich S. 151-153
- Flügelkürzung auf eigene Faust möglich, Details auf Seite 149

OBERFLÄCHENVERARBEITUNG

- Flügel und Zargen sind mit UV-gehärtetem Wasserlack beschichtet, für beste Beständigkeit gegen schwierige Nutzungsbedingungen
- Flügelkante in der Technologie Standard oder ohne Falz

BESCHLÄGE

- drei Einbohrbänder am gefälzten Flügel
- drei verdeckt liegende Türbänder am Flügel ohne Falz und zwei Türbänder am reverse-öffnenden Flügel (drittes Türband gegen Aufpreis) in Silber (wahlweise Schwarz gegen Aufpreis); die Türbänder werden mit der Zarge geliefert und sind im Preis enthalten
- Fallen-Riegelschloss im Falzflügel und Magnetschloss im Flügel ohne Falz (wahlweise Fallen-Riegelschloss); mit Schlüssel, Patenzylinder, Einsteckschloss ohne Riegel oder Badriegel in Silberfarbe; wahlweise Magnetschloss in schwarzer oder goldener Farbe gegen Aufpreis
- Magnetschloss im Reverse-Flügel: mit Schlüssel, Patenzylinder, Einsteckschloss ohne Riegel oder mit einem Schloss mit Verriegelung in Silber; wahlweise gegen Aufpreis in Schwarz oder Gold

FRÄSUNG

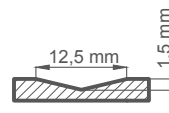

GEGEN AUFPREIS

reverse-öffnender Flügel

Vollspanplattenfüllung

rekuperative Kürzung Standard oder Mini, Lüftungsausfräsung Standard oder Mini (S. 149)

Flügel mit und ohne Falz „100“

zusätzliches Querteil unten (der Flügel kann bis zu 8 cm in Eigenregie gekürzt werden)

Metallabdeckungen für Türbänder am Falzflügel (Farbe: gebürstetes Nickel, Patina, Chrom glänzend, Messing glänzend, weiß und schwarz)

Absenkdichtung¹⁾

Austausch gegen ein Magnetschloss in schwarzer Farbe für Türflügel ohne Falz und für reverse öffnende Flügel

Austausch gegen Türbänder und Schließblech in schwarzer oder goldenen Farbe für Flügel ohne Falz

magnetischer Türstopper (Türpuffer)¹⁾
(erhältlich in sechs Farben S. 149)

innenliegendes Rahmenholz (seitlich und oben, unten MDF-Platte)

Norm PL2112

¹⁾ die Verwendung eines Türpuffers verhindert die Verwendung einer Absenkdichtung und einer rekuperativen Kürzung und umgekehrt

²⁾ nur für Türflügel ohne Falz und Reverse-Flügel



INTARSIEN

DEKOREINSATZ OBERFLÄCHENBÜNDIG



ALTAMURA 1 Dekor SCHWARZ ST CPL, Intarsien LUX 614 schwarz, Türdrücker QUANTA FIT schwarz matt

NEU

INTARSIEN LUX ROT, BLAU und OLIV

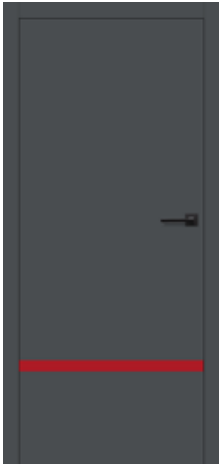

Intarsie LUX 617

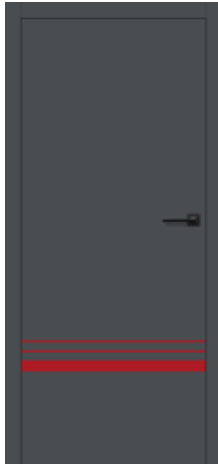

Intarsie LUX 618

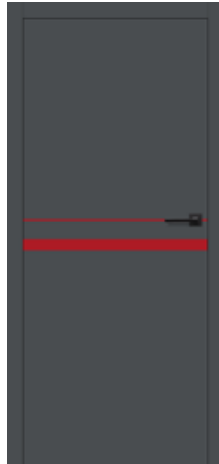

Intarsie LUX 619



Intarsie LUX 620

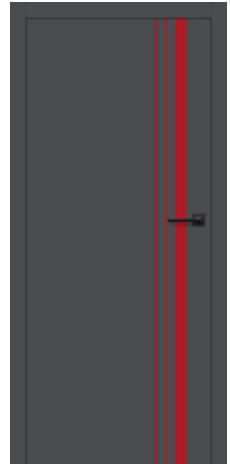

Intarsie LUX 621



Intarsie LUX 703

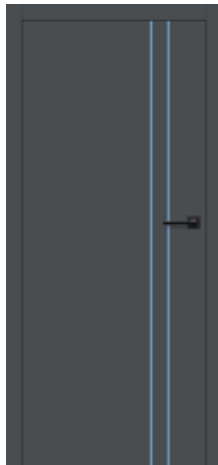

Intarsie LUX 704



Intarsie LUX 712



Intarsie LUX 713

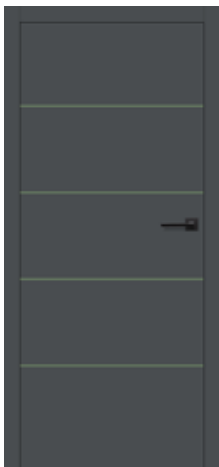

Intarsie LUX 807

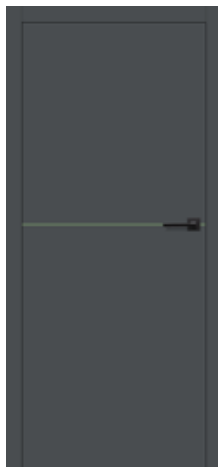

Intarsie LUX 814

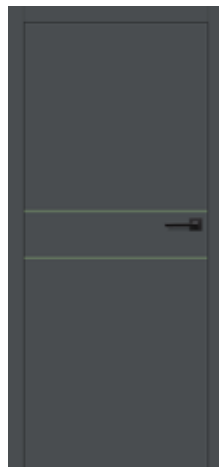

Intarsie LUX 816

Zarge und Flügel ANTHRACIT ST CPL

INTARSIEN befinden sich auf beiden Seiten des Flügels und sind flügelbündig ausgeführt.

Die Breite der Intarsie beträgt 8 mm oder 50 mm.

Intarsien in Rot, Blau und Oliv sind in allen Kombinationen erhältlich, ebenso wie Intarsien in Schwarz, Stahl, Gold, Eiche oder Kupfer.

Verfügbare Farben von INTARSIE LUX:

Stahl gebürstet LUX 100, schwarz LUX 200,
Eiche (kompatibel mit Eiche CLASSIC CPL 0,2 und 0,7) LUX 300,
Gold gebürstet LUX 400, Kupfer gebürstet LUX 500,
rot LUX 600, blau LUX 700, oliv LUX 800.

Die vorgestellten INTARSIEN können optional gegen Aufpreis für die folgenden Modelle verwendet werden, die gemäß PL und PL2112 erhältlich sind (sofern verfügbar):

- UNO PREMIUM Oberfläche
- ALTAMURA 1
- FORTECA RC2 und RC3
- HERSE SET EKO 30 dB
- HERSE SET 32 dB
- HERSE SET AKUSTIC 39 dB
- LEDA EI30 und EI60



INTARSIEN

DEKOREINSATZ OBERFLÄCHENBÜNDIG

INTARSIE LUX **SCHWARZ**



Intarsie LUX 217



Intarsie LUX 218



Intarsie LUX 219



Intarsie LUX 220



Intarsie LUX 221



Intarsie LUX 203



Intarsie LUX 204



Intarsie LUX 212



Intarsie LUX 213



Intarsie LUX 207



Intarsie LUX 214



Intarsie LUX 216

Zarge SCHWARZ ST CPL Flügel EICHE CLASSIC CPL

INTARSIEN befinden sich auf beiden Seiten des Flügels und sind flügelbündig ausgeführt.

Die Breite der Intarsie beträgt 8 mm oder 50 mm.

Verfügbare Farben von INTARSIE LUX:

Stahl gebürstet **LUX 100**, schwarz **LUX 200**,
Eiche (kompatibel mit Eiche CLASSIC CPL 0,2 und 0,7) **LUX 300**,
Gold gebürstet **LUX 400**, Kupfer gebürstet **LUX 500**,
rot **LUX 600**, blau **LUX 700**, oliv **LUX 800**.

Die vorgestellten INTARSIEN können optional gegen Aufpreis für die folgenden Modelle verwendet werden, die gemäß PL und PL2112 erhältlich sind (sofern verfügbar):

- UNO PREMIUM Oberfläche
- ALTAMURA 1
- FORTEGA RC2 und RC3
- HERSE SET EKO 30 dB
- HERSE SET 32 dB
- HERSE SET AKUSTIC 39 dB
- LEDA EI30 und EI60

INTARSIE LUX **EICHE**



Intarsie **LUX 317**



Intarsie **LUX 318**



Intarsie **LUX 319**



Intarsie **LUX 320**



Intarsie **LUX 321**



Intarsie **LUX 303**



Intarsie **LUX 304**



Intarsie **LUX 312**



Intarsie **LUX 313**



Intarsie **LUX 307**



Intarsie **LUX 314**



Intarsie **LUX 316**

Zarge EICHE CLASSIC CPL 0,2-Flügel WEISS ST CPL

INTARSIEN befinden sich auf beiden Seiten des Flügels und sind flügelbündig ausgeführt.

Die Breite der Intarsie beträgt 8 mm oder 50 mm.

Verfügbare Farben von INTARSIE LUX:

Stahl gebürstet **LUX 100**, schwarz **LUX 200**,
Eiche (kompatibel mit Eiche CLASSIC CPL 0,2 und 0,7) **LUX 300**,
Gold gebürstet **LUX 400**, Kupfer gebürstet **LUX 500**,
rot **LUX 600**, blau **LUX 700**, oliv **LUX 800**.

Die vorgestellten INTARSIEN können optional gegen Aufpreis für die folgenden Modelle verwendet werden, die gemäß PL und PL2112 erhältlich sind (sofern verfügbar):

- UNO PREMIUM Oberfläche
- ALTAMURA 1
- FORTECA RC2 und RC3
- HERSE SET EKO 30 dB
- HERSE SET 32 dB
- HERSE SET AKUSTIC 39 dB
- LEDA EI30 und EI60



INTARSIEN

DEKOREINSATZ OBERFLÄCHENBÜNDIG

INTARSIE LUX STAHL GEBÜRSTET

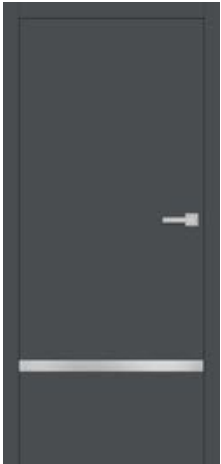

Intarsie LUX 117

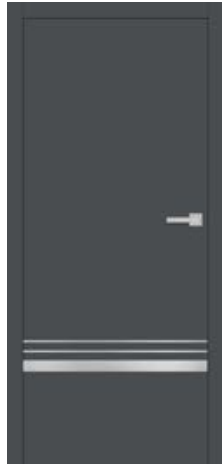

Intarsie LUX 118



Intarsie LUX 119



Intarsie LUX 120

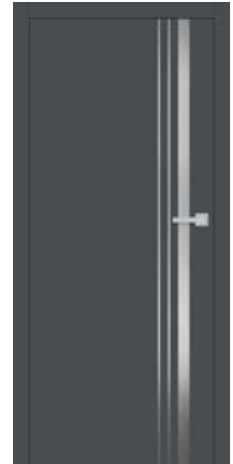

Intarsie LUX 121

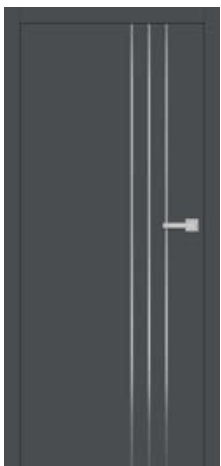

Intarsie LUX 103



Intarsie LUX 104



Intarsie LUX 112



Intarsie LUX 113

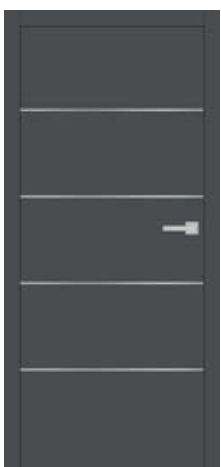

Intarsie LUX 107

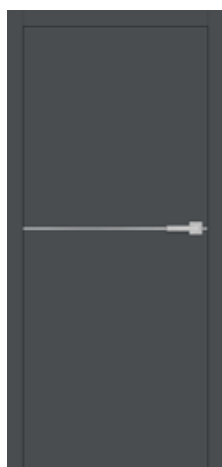

Intarsie LUX 114



Intarsie LUX 116

Zarge und Flügel ANTHRACIT ST CPL

INTARSIEN befinden sich auf beiden Seiten des Flügels und sind flügelbündig ausgeführt.

Die Breite der Intarsie beträgt 8 mm oder 50 mm.

Verfügbare Farben von INTARSIE LUX:

Stahl gebürstet **LUX 100**, schwarz **LUX 200**,
Eiche (kompatibel mit Eiche CLASSIC CPL 0,2 und 0,7) **LUX 300**,
Gold gebürstet **LUX 400**, Kupfer gebürstet **LUX 500**,
rot **LUX 600**, blau **LUX 700**, oliv **LUX 800**.

Die vorgestellten INTARSIEN können optional gegen Aufpreis für die folgenden Modelle verwendet werden, die gemäß PL und PL2112 erhältlich sind (sofern verfügbar):

- UNO PREMIUM Oberfläche
- ALTAMURA 1
- FORTECA RC2 und RC3
- HERSE SET EKO 30 dB
- HERSE SET 32 dB
- HERSE SET AKUSTIC 39 dB
- LEDA EI30 und EI60

Die Abbildungen zeigen eine ungefälzte Tür mit einem Schloss ohne Riegel, die Positionen des Schlosses können bei anderen Türtypen abweichen.

INTARSIE LUX **KUPFER GEBÜRSTET**



Intarsie LUX 517



Intarsie LUX 518



Intarsie LUX 519



Intarsie LUX 520



Intarsie LUX 521



Intarsie LUX 503



Intarsie LUX 504



Intarsie LUX 512



Intarsie LUX 513

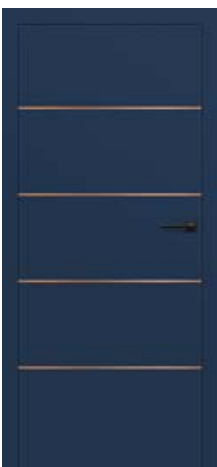

Intarsie LUX 507



Intarsie LUX 514



Intarsie LUX 516

Zarge und Flügel DUNKELBLAU ST CPL

INTARSIEN befinden sich auf beiden Seiten des Flügels und sind flügelbündig ausgeführt.

Die Breite der Intarsie beträgt 8 mm oder 50 mm.

Verfügbare Farben von INTARSIE LUX:

Stahl gebürstet **LUX 100**, schwarz **LUX 200**,
Eiche (kompatibel mit Eiche CLASSIC CPL 0,2 und 0,7) **LUX 300**,
Gold gebürstet **LUX 400**, Kupfer gebürstet **LUX 500**,
rot **LUX 600**, blau **LUX 700**, oliv **LUX 800**.

Die vorgestellten INTARSIEN können optional gegen Aufpreis für die folgenden Modelle verwendet werden, die gemäß PL und PL2112 erhältlich sind (sofern verfügbar):

- UNO PREMIUM Oberfläche
- ALTAMURA 1
- FORTECA RC2 und RC3
- HERSE SET EKO 30 dB
- HERSE SET 32 dB
- HERSE SET AKUSTIC 39 dB
- LEDA EI30 und EI60



INTARSIEN

DEKOREINSATZ OBERFLÄCHENBÜNDIG

INTARSIE LUX **GOLD GEBÜRSTET**



Intarsie LUX 417

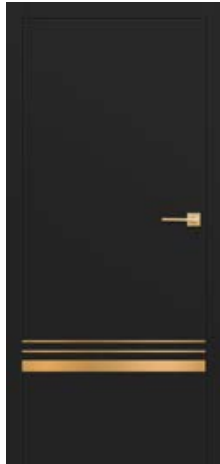

Intarsie LUX 418



Intarsie LUX 419



Intarsie LUX 420



Intarsie LUX 421



Intarsie LUX 403

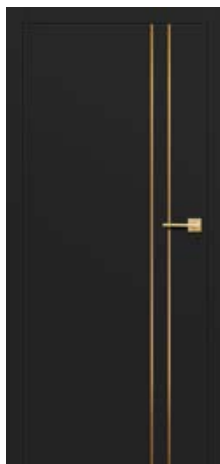

Intarsie LUX 404

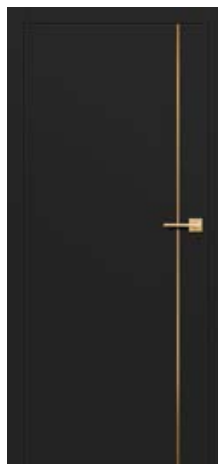

Intarsie LUX 412



Intarsie LUX 413



Intarsie LUX 407



Intarsie LUX 414

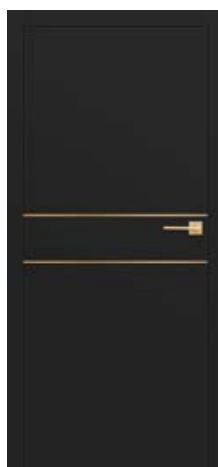

Intarsie LUX 416

Zarge und Flügel SCHWARZ ST CPL

INTARSIEN befinden sich auf beiden Seiten des Flügels und sind flügelbündig ausgeführt.

Die Breite der Intarsie beträgt 8 mm oder 50 mm.

Verfügbare Farben von INTARSIE LUX:

Stahl gebürstet **LUX 100**, schwarz **LUX 200**,
Eiche (kompatibel mit Eiche CLASSIC CPL 0,2 und 0,7) **LUX 300**,
Gold gebürstet **LUX 400**, Kupfer gebürstet **LUX 500**,
rot **LUX 600**, blau **LUX 700**, oliv **LUX 800**.

Die vorgestellten INTARSIEN können optional gegen Aufpreis für die folgenden Modelle verwendet werden, die gemäß PL und PL2112 erhältlich sind (sofern verfügbar):

- UNO PREMIUM Oberfläche
- ALTAMURA 1
- FORTEGA RC2 und RC3
- HERSE SET EKO 30 dB
- HERSE SET 32 dB
- HERSE SET AKUSTIC 39 dB
- LEDA EI30 und EI60

Die Abbildungen zeigen eine ungefälzte Tür mit einem Schloss ohne Riegel, die Positionen des Schlosses können bei anderen Türtypen abweichen.

INTARSIEN

DEKOREINSATZ OBERFLÄCHENBÜNDIG



ALTAMURA 1 Dekor SCHWARZ ST CPL, Intarsien LUX 421 schwarz, Türdrücker BELLA SLIM quadratisch Messing satiniert



BALDUR

TÜRFLÜGEL MIT FALZ, OHNE FALZ UND REVERSE-ÖFFNEND FÜR DEN INNENBEREICH



BALDUR 1 Dekor EICHE NATUR PREMIUM, Zarge SCHWARZ ST CPL, Türdrücker QUBIK schwarz matt

BALDUR 1 Dekor EICHERETRO CPL, Zarge SCHWARZ ST CPL, Türdrücker CUBE PREMIUM schwarz matt



BALDUR 1

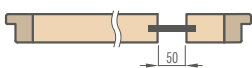

8 mm Einschiebglas milchig oder gegen Aufpreis VSG/ESG 441 milchig oder schwarz.

BALDUR 3 Dekor EICHE ST CPL, Zarge SCHWARZ ST CPL, Türdrücker CUBE PREMIUM schwarz matt



BALDUR 3

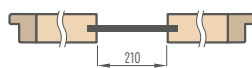

8 mm Einschiebglas milchig oder gegen Aufpreis VSG/ESG 441 milchig oder schwarz.

BALDUR 9 Dekor EICHE CLASSIC CPL, Zarge SCHWARZ ST CPL, Türdrücker CUBE PREMIUM schwarz matt



BALDUR 9

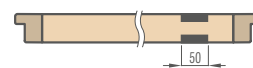

Glas Lacobel schwarz 4 mm beidseitig in das Türblatt eingeklebt, flächenbündig.

AUFBAU

- Flügel mit Falz, revers-öffnend oder Flügel ohne Falz
- innenliegend MDF-Rahmen mit zwei HDF-Platten verkleidet
- optional gegen Aufpreis innenliegendes Rahmenholz (seitlich und oben, unten MDF-Platte) mit zwei HDF-Platten beplankt
- stabilisierende Füllung „Wabeneinlage“ oder Vollspanplatte gegen Aufpreis
- Zargen-Erweiterungsplatten sowie Kronen und Pilaster gegen Aufpreis erhältlich S. 151-153

OBERFLÄCHENVERARBEITUNG

- HDF-Platte, mit Premium- oder CPL-Oberfläche
- Flügelkante in gefälzter oder ungefälzter Standardausführung mit CPL 0,2-Laminaten und ABS-Umleimer nur in der Flügeloptik oder gegen Aufpreis mit schwarzer Standardkante
- Reverse-Flügel nur mit der STANDARD-Kante und in den Oberflächen PREMIUM und ST CPL
- Flügelkante mit Umleimer in Flügeloptik oder wahlweise in glattem Schwarz (bei Dekoroberfläche EICHE NATUR QUERMUSTER PREMIUM schwarze Kante mit Quermuster) Kante mit schwarzem Umleimer umlaufend (zwei senkrechte Kanten und obere Kante) und am Glas.
- Flügel BALDUR 1 gefälzt und ungefälzt nur für Dekor WEISS ST CPL wahlweise in Soft-Technologie ausgeführt (keine sichtbaren Längsverbindungen der Oberfläche), gegen Aufpreis ist der Einsatz einer Vollspanplatte erforderlich Die Soft-Technologie kommt in der Norm PL2112 nicht vor.
- BALDUR 1 Schiebetürsysteme haben im unteren Bereich der Glasscheibe ein sichtbares (17 mm hohes) Aluminiumprofil oder schwarzes Profil

BESCHLÄGE

- drei Einbohrbänder am gefälzten Flügel
- drei verdeckt liegende Türbänder am Flügel ohne Falz und zwei Türbänder am reverse-öffnenden Flügel (drittes Türband gegen Aufpreis) in Silber (wahlweise Schwarz gegen Aufpreis); die Türbänder werden mit der Zarge geliefert und sind im Preis enthalten
- Fallen-Riegelschloss im Falzflügel und Magnetschloss im Flügel ohne Falz (wahlweise Fallen-Riegelschloss): mit Schlüssel, Patenzylinder, Einsteckschloss ohne Riegel oder Badriegel in Silberfarbe; wahlweise Magnetschloss in schwarzer oder goldener Farbe gegen Aufpreis
- Magnetschloss im Reverse-Flügel: mit Schlüssel, Patenzylinder, Einsteckschloss ohne Riegel oder mit einem Schloss mit Verriegelung in Silber; wahlweise gegen Aufpreis in Schwarz oder Gold

VERGLASUNG

- BALDUR 1, 3 Sicherheitsglas satiniert 8 mm oder gegen Aufpreis VSG/ESG 441, sicher, satiniert oder schwarz, beidseitig glatt
- BALDUR 9 **NEU** Einscheibenlas 4 mm schwarz bündig auf beiden Seiten mit der Flügeloberfläche
- visuelle Breite des Glases: BALDUR 1 und 9 50 mm, BALDUR 3 210 mm

CPL

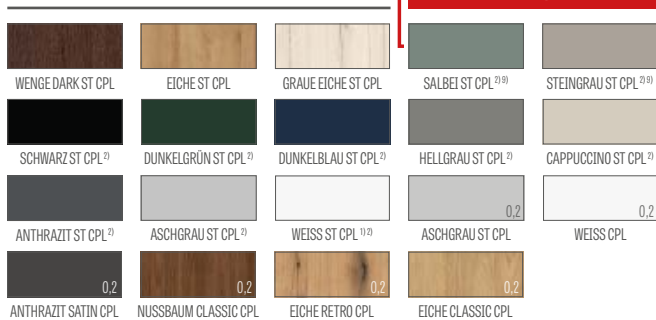

PREMIUM



GEGEN AUFPREIS

reverse-öffnender Flügel

(nicht verfügbar in CPL 0,2 und für BALDUR 1 mit SOFT-Kante)

Vollspanplattenfüllung

rekuperative Kürzung Standard oder Mini, Lüftungsausfräsung Standard oder Mini (S. 149)

Flügel mit und ohne Falz „100“

VSG/ESG 441 satiniert oder schwarz

Metallabdeckungen für Türbänder am Falzflügel (gebürstetes Nickel, Patina, Chrom glänzend, Messing glänzend, weiß und schwarz)

Flügelkante schwarz

Austausch gegen ein Magnetschloss in schwarzer Farbe für Türflügel ohne Falz und für reverse öffnende Flügel

Austausch des Schlosses gegen ein schwarzes Schloss für gefälzte Flügel⁹⁾

Austausch der Scharniere gegen schwarze Scharniere für gefälzte Flügel⁹⁾

Austausch gegen Türbänder und Schließblech in schwarzer oder goldenen Farbe für Flügel ohne Falz

magnetischer Türstopper (Türpuffer)

(erhältlich in sechs Farben S. 149)

innenliegendes Rahmenholz (seitlich und oben, unten MDF-Platte)

Norm PL2112

+ 15 % auf den Preis des Flügels vor Zuzahlung

VERFÜGBARE FLÜGELBREITEN



VERFÜGBARE LÖSUNGEN ³⁾ (S. 154-165)



KANTENVEREDELUNG

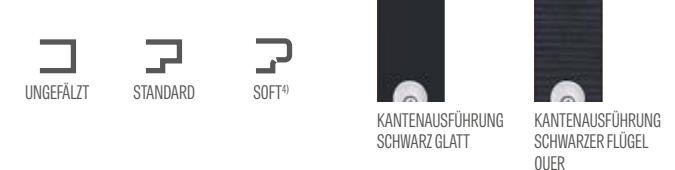

LÜFTUNGS-AUSFRÄSUNG



¹⁾ Türoberfläche weiß, glatt, Weißlack-Optik

²⁾ Spezielle **AntiFinger-Beschichtung** zur Reduzierung von Schmutz und Fingerabdrücken

³⁾ Modell BALDUR 3 für Schiebetürsysteme und Zweiflügeltüren nicht erhältlich

⁴⁾ nur Version Soft für BALDUR 1 gefälzt und ungefälzt im Dekor WEISS ST CPL und nur gegen Aufpreis mit Vollplattenfüllung erhältlich (Variante Soft gemäß der Norm PL2112 nicht erhältlich)

⁵⁾ die komplette Zarge ist im EICHE NATUR PREMIUM Dekor gefertigt

⁶⁾ nur für Türflügel ohne Falz und Reverse-Flügel

⁷⁾ nur für Türflügel ohne Falz und Reverse-Flügel, nicht mit SOFT-Kante erhältlich

⁸⁾ solange der Vorrat reicht

⁹⁾ verfügbar ab 01.07.2025



UNO PREMIUM

TÜRFLÜGEL MIT FALZ, OHNE FALZ UND REVERSE-ÖFFNEND FÜR DEN INNENBEREICH



UNO PREMIUM Dekor EICHE PREMIUM, Zarge SCHWARZ ST CPL, Türdrücker CUBE PREMIUM schwarz matt

UNO PREMIUM Dekor EICHE NATUR PREMIUM QUERMUSTER, Türdrücker CUBE schwarz matt



UNO PREMIUM Dekor ESCHEN GRAPHT PREMIUM, Türdrücker CUBE schwarz matt



UNO PREMIUM Dekor NUSSBAUM CLASSIC PREMIUM, Türdrücker CUBE schwarz matt



UNO PREMIUM Dekor WEISS PREMIUM, Türdrücker BELLA SLIM schwarz matt



AUFBAU

- Flügel mit Falz, revers-öffnend oder Flügel ohne Falz
- innenliegend MDF-Rahmen mit zwei HDF-Platten verkleidet
- optional gegen Aufpreis innenliegendes Rahmenholz (seitlich und oben, unten MDF-Platte) mit zwei HDF-Platten beplankt
- stabile Füllung „Wabeneinlage“
- gegen Aufpreis Vollspanplattenfüllung
- Zargen-Erweiterungsplatten sowie Kronen und Pilaster gegen Aufpreis erhältlich S. 151-153
- Flügelkürzung auf eigene Faust möglich, Details auf Seite 149

OBERFLÄCHENVERARBEITUNG

- HDF-Platte, mit Premium-Oberfläche
- Flügelkante als Standard mit Falz oder ohne Falz
- Kante mit Umleimer in Flügeloptik oder wahlweise in glattem Schwarz (bei Dekoroberfläche EICHE NATUR QUERMUSTER PREMIUM schwarze Kante mit Quermuster)
- Einsätze (Intarsien) in folgenden Farben: Stahl gebürstet, schwarz, Gold gebürstet und EICHE CLASSIC CPL 8 mm oder 50 mm breit, flächenbündig mit der Flügelebene, auf beiden Seiten des Flügels, S. 96-103

BESCHLÄGE

- drei Einbohrbänder am gefälzten Flügel
- drei verdeckt liegende Türbänder am Flügel ohne Falz und zwei Türbänder am reverse-öffnenden Flügel (drittes Türband gegen Aufpreis) in Silber (wahlweise Schwarz gegen Aufpreis); die Türbänder werden mit der Zarge geliefert und sind im Preis enthalten
- Fallen-Riegelschloss im Falzflügel und Magnetschloss im Flügel ohne Falz (wahlweise Fallen-Riegelschloss): mit Schlüssel, Patentzylinder, Einsteckschloss ohne Riegel oder Badriegel in Silberfarbe; wahlweise Magnetschloss in schwarzer oder goldener Farbe gegen Aufpreis
- Magnetschloss im Reverse-Flügel: mit Schlüssel, Patentzylinder, Einsteckschloss ohne Riegel oder mit einem Schloss mit Verriegelung in Silber; wahlweise gegen Aufpreis in Schwarz oder Gold

PREMIUM



VERFÜGBARE FLÜGELBREITEN



VERFÜGBARE LÖSUNGEN (S. 154-165)

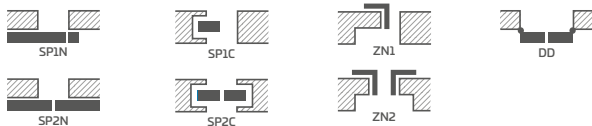

KANTENVEREDELUNG



GEGEN AUFPREIS

- reverse-öffnender Flügel
- Vollspanplattenfüllung
- Verstärkung für Türschließer
- Türschließer (Silber, Schwarz, Weiß, Braun)
- zusätzliches Querteil unten (kann in Eigenregie auf bis zu 8 cm gekürzt werden)
- runde und viereckige Metallhülsen (4 Stück); Oberflächenverarbeitung: gebürstetes Nickel, Patina, weiß und schwarz
- Kunststoffhülsen in Holzoptik (4 Stück)
- rekuperative Kürzung Standard oder Mini, Lüftungsausfräsung Standard oder Mini (S. 149) oder Lüftungsgitter
- Flügel mit und ohne Falz „100“
- Flügel mit und ohne Falz „110“
- Absenkdicthung²⁾
- Metallabdeckungen für Türbänder am Falzflügel (gebürstetes Nickel, Patina, Chrom glänzend, Messing glänzend, weiß und schwarz)
- Bullauge aus Edelstahl: poliert „Chrom“ oder gebürstet „Satin“ oder schwarz matt; Decormat-Verglasung satiniert, transparente Verglasung, Durchmesser des Bullauges: innen 235 mm außen 350 mm)
- Flügelkante schwarz
- Austausch gegen ein Magnetschloss in schwarzer Farbe für Türflügel ohne Falz und für reverse öffnende Flügel
- Austausch des Schlosses gegen ein schwarzes Schloss für gefälzte Flügel⁶⁾
- Austausch der Scharniere gegen schwarze Scharniere für gefälzte Flügel⁶⁾
- Austausch gegen Türbänder und Schließblech in schwarzer oder goldenen Farbe für Flügel ohne Falz
- magnetischer Türstopper (Türpuffer)²⁾ (erhältlich in sechs Farben S. 149)
- innenliegendes Rahmenholz (seitlich und oben, unten MDF-Platte)
- Intarsie LUX; Versionen zur Auswahl S. 96-103

Norm PL2112

+ 15 % auf den Preis des Flügels vor Zuzahlung

¹⁾ Türoberfläche weiß, glatt, Weißlack-Optik

²⁾ die Verwendung eines Türpuffers verhindert die Verwendung einer Absenkdicthung und einer rekuperativen Kürzung und umgekehrt

³⁾ Die komplette Zarge ist im EICHE NATUR PREMIUM Dekor gefertigt

⁴⁾ nur für Türflügel ohne Falz und Reverse-Flügel

⁵⁾ solange der Vorrat reicht ⁶⁾ verfügbar ab 01.07.2025



ALTAMURA

TÜRFLÜGEL MIT FALZ, OHNE FALZ UND REVERSE-ÖFFNEND FÜR DEN INNENBEREICH



ALTAMURA 1 Dekor RETRO CPL, Türdrücker QUANTA FIT schwarz matt, mit Bullauge schwarz matt



ALTAMURA 1



ALTAMURA 2



ALTAMURA 3



ALTAMURA 4



mittlere Platte



ALTAMURA 5



ALTAMURA 6



ALTAMURA 7



ALTAMURA 8

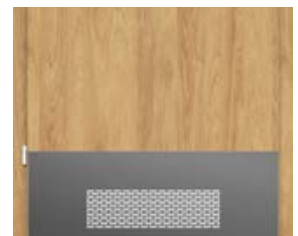

Gitterpaneel



untere Platte

AUFBAU

- Flügel mit Falz, revers-öffnend oder Flügel ohne Falz
- innenliegend MDF-Rahmen mit zwei HDF-Platten verkleidet
- optional gegen Aufpreis innenliegendes Rahmenholz (seitlich und oben, unten MDF-Platte) mit zwei HDF-Platten beplankt
- stabilisierende Füllung „Wabeneinlage“ oder Vollspanplatte gegen Aufpreis
- Zargen-Erweiterungsplatten sowie Kronen und Pilaster gegen Aufpreis erhältlich S. 151-153
- Flügelkürzung auf eigene Faust möglich, Details auf Seite 149

OBERFLÄCHENVERARBEITUNG

- HDF-Platte, beschichtet
- Flügelkante in der STANDARD-Technologie
- Die Laminate CPL 0,2 und 0,7 sind nur mit der STANDARD-Kante erhältlich, die mit ABS-Rand in der gleichen Farbe wie der Flügel überzogen ist, oder gegen Aufpreis mit schwarzem Standardrand
- Kante (Standardausführung oder ohne Falz) mit Umleimer in der Flügeloptik oder wahlweise in glattem Schwarz (bei Dekoroberfläche EICHE NATUR QUERMUSTER PREMIUM schwarze Kante mit Quermuster)
- für ALTAMURA 1 sind beidseitige Einsätze (Intarsien) gegen Aufpreis erhältlich wie auf den Seiten 96-103 dargestellt

BESCHLÄGE

- drei Einbohrbänder am gefälzten Flügel
- drei verdeckt liegende Türbänder am Flügel ohne Falz und zwei Türbänder am reverse-öffnenden Flügel (drittes Türband gegen Aufpreis) in Silber (wahlweise Schwarz oder Gold gegen Aufpreis); die Türbänder werden mit der Zarge geliefert und sind im Preis enthalten
- Fallen-Riegelschloss im Falzflügel und Magnetschloss im Flügel ohne Falz (wahlweise Fallen-Riegelschloss): mit Schlüssel, Patenzylinder, Einsteckschloss ohne Riegel oder Badriegel in Silberfarbe; wahlweise Magnetschloss in schwarzer oder goldener Farbe gegen Aufpreis
- Magnetschloss im Reverse-Flügel: mit Schlüssel, Patenzylinder, Einsteckschloss ohne Riegel oder mit einem Schloss mit Verriegelung in Silber; wahlweise gegen Aufpreis in Schwarz oder Gold

VERGLASUNG

- als Standard gehärtete Decormat Verglasung, satiniert, transparent oder gegen Aufpreis: Verbundsicherheitsglas VSG 221 satiniert, beidseitig glatt erhältlich
- Anpassung der Verglasung als RÜCKSEITE möglich (VORDERSEITE als standardmäßige Verglasung)

GEGEN AUFPREIS

Reverse-Flügel (nicht verfügbar bei CPL 0,2 und 0,7)

Vollspanplattenfüllung

Verstärkung für Türschließer

Türschließer (Silber, Schwarz, Weiß, Braun)

zusätzliches Querteil unten (kann in Eigenregie auf bis zu 8 cm gekürzt werden)

rekuperative Kürzung Standard oder Mini, Lüftungsausfräsung Standard oder Mini (S. 149) oder Lüftungsgitter

runde oder viereckige Metallhülsen (4 Stück); Oberflächenverarbeitung: gebürstetes Nickel, Patina, weiß und schwarz

Kunststoffhülsen

gefälzter und ungefälzter Flügel „100“

gefälzter und ungefälzter Flügel „110“

Verbundsicherheitsglas VSG 221 satiniert

Absenkdichtung²⁾

Metallabdeckungen für Türbänder am Falzflügel (gebürstetes Nickel, Patina, Chrom glänzend, Messing glänzend, weiß und schwarz)

im Modell ALTAMURA 1 Lichtausschnitt aus rostfreiem Stahl: Chrom poliert oder gebürsteter Satin und schwarz matt; Glas Decormat satiniert, durchsichtiges Glas, Durchmesser des Ausschnitts: innen 235 mm außen 350 mm)

Paneel rostfreier Stahl (beidseitig montiert nur bei den gefälzten Flügeln STANDARD) Höhe 300 mm

- unten Altamura 1, 3, 4, 6, 8

- zentral Altamura 1, 4

- unten mit Lüftung Altamura 1, 3, 4, 6, 8

Flügelkante schwarz

Austausch gegen ein Magnetschloss in schwarzer Farbe für Türflügel ohne Falz und für reverse öffnende Flügel

Austausch des Schlosses gegen ein schwarzes Schloss für gefälzte Flügel⁸⁾

Austausch der Scharniere gegen schwarze Scharniere für gefälzte Flügel⁸⁾

Austausch gegen Türbänder und Schließeblech in schwarzer oder goldener Farbe für Flügel ohne Falz

magnetischer Türstopper (Türpuffer)²⁾

(erhältlich in sechs Farben S. 149)

innenliegendes Rahmenholz (seitlich und oben, unten MDF-Platte)

Modell ALTAMURA 1 Intarsien LUX; verfügbare Ausführungen S. 96-103

Norm PL2112

+ 15 % auf den Preis des Flügels vor Zuzahlung

GREKO



CPL



PREMIUM



VERFÜGBARE FLÜGELBREITEN



VERFÜGBARE LÖSUNGEN (S. 154-165)



KANTENVEREDELUNG



GLASRAHMEN

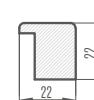

¹⁾ Türoberfläche weiß, glatt, Weißlack-Optik

²⁾ die Verwendung eines Türpuffers verhindert die Verwendung einer Absenkdichtung und einer rekuperativen Kürzung und umgekehrt

³⁾ Spezielle AntiFinger-Beschichtung zur Reduzierung von Schmutz und Fingerabdrücken

⁴⁾ Die komplette Zarge ist im EICHE NATUR PREMIUM Dekor gefertigt

⁵⁾ nur für Türflügel ohne Falz und Reverse-Flügel

⁶⁾ nur ALTAMURA 1 Tür ohne Falz und Reverse-Flügel

⁷⁾ solange der Vorrat reicht ⁸⁾ verfügbar ab 01.07.2025



ANSEDONIA

TÜRFLÜGEL MIT FALZ, OHNE FALZ UND REVERSE-ÖFFNEND FÜR DEN INNENBEREICH



ANSEDONIA 4 Dekor GRAUE EICHE ST CPL, Türdrücker TOPAZ Inox



ANSEDONIA 1



ANSEDONIA 2



ANSEDONIA 3



ANSEDONIA 4



ANSEDONIA 5



ANSEDONIA 6



ANSEDONIA 7



ANSEDONIA 8



ANSEDONIA 9



ANSEDONIA 10



ANSEDONIA 11



ANSEDONIA 12

AUFBAU

- Flügel mit Falz, revers-öffnend oder Flügel ohne Falz
- innenliegend MDF-Rahmen mit zwei HDF-Platten verkleidet
- optional gegen Aufpreis innenliegendes Rahmenholz (seitlich und oben, unten MDF-Platte) mit zwei HDF-Platten beplankt
- stabilisierende Füllung „Wabeneinlage“ oder Vollspanplatte gegen Aufpreis
- Zargen-Erweiterungsplatten sowie Kronen und Pilaster gegen Aufpreis erhältlich S. 151-153
- Flügelkürzung auf eigene Faust möglich, Details auf Seite 149

OBERFLÄCHENVERARBEITUNG

- HDF-Platte, beschichtet
- Flügelkante in der STANDARD-Technologie
- Die Laminate CPL 0,2 und 0,7 sind nur mit der STANDARD-Kante erhältlich, die mit ABS-Rand in der gleichen Farbe wie der Flügel überzogen ist, oder gegen Aufpreis mit schwarzem Standardrand
- Kante (Standardausführung oder ohne Falz) mit Umleimer in der Flügeloptik oder wahlweise in glattem Schwarz (bei Dekoroberfläche EICHE NATUR QUERMUSTER PREMIUM schwarze Kante mit Quermuster)

BESCHLÄGE

- drei Einbohrbänder am gefälzten Flügel
- drei verdeckt liegende Türbänder am Flügel ohne Falz und zwei Türbänder am reverse-öffnenden Flügel (drittes Türband gegen Aufpreis) in Silber (wahlweise Schwarz oder Gold gegen Aufpreis); die Türbänder werden mit der Zarge geliefert und sind im Preis enthalten
- Fallen-Riegelschloss im Falzflügel und Magnetschloss im Flügel ohne Falz (wahlweise Fallen-Riegelschloss): mit Schlüssel, Patenzylinder, Einsteckschloss ohne Riegel oder Badriegel in Silberfarbe; wahlweise Magnetschloss in schwarzer oder goldener Farbe gegen Aufpreis
- Magnetschloss im Reverse-Flügel: mit Schlüssel, Patenzylinder, Einsteckschloss ohne Riegel oder mit einem Schloss mit Verriegelung in Silber; wahlweise gegen Aufpreis in Schwarz oder Gold

VERGLASUNG

- als Standard gehärtete Decormat Verglasung, satiniert, transparent oder gegen Aufpreis: Verbundsicherheitsglas VSG 221 satiniert, beidseitig glatt erhältlich
- Anpassung der Verglasung als RÜCKSEITE möglich (VORDERSEITE als standardmäßige Verglasung)

GEGEN AUFPREIS

reverse-öffnender Flügel

(nicht verfügbar für CPL 0,2 und 0,7)

Vollspanplattenfüllung

Verstärkung für Türschließer

Türschließer (Silber, Schwarz, Weiß, Braun)

zusätzliches Querteil unten (kann in Eigenregie auf bis zu 8 cm gekürzt werden)

rekuperative Kürzung Standard oder Mini, Lüftungsausfräsung Standard oder Mini (S. 149) oder Lüftungsgitter

Kunststoffhülsen

runde oder viereckige Metallhülsen (4 Stück); Oberflächenverarbeitung: gebürstetes Nickel, Patina, weiß und schwarz

Flügel mit und ohne Falz „100“

Verbundsicherheitsglas VSG 221 satiniert, beidseitig glatt

Absenkündigung²⁾

Metallabdeckungen für Türbänder am Falzflügel (gebürstetes Nickel, Patina, Chrom glänzend, Messing glänzend, weiß und schwarz)

Flügelkante schwarz

Austausch gegen ein Magnetschloss in schwarzer Farbe für Türflügel ohne Falz und für reverse öffnende Flügel

Austausch des Schlosses gegen ein schwarzes Schloss für gefälzte Flügel⁷⁾

Austausch der Scharniere gegen schwarze Scharniere für gefälzte Flügel⁷⁾

Austausch gegen Türbänder und Schließblech in schwarzer oder goldenen Farbe für Flügel ohne Falz

magnetischer Türstopper (Türpuffer)²⁾
(erhältlich in sechs Farben S. 149)

innenliegendes Rahmenholz (seitlich und oben, unten MDF-Platte)

Norm PL2112

+ 15 % auf den Preis des Flügels vor Zuzahlung

GREKO

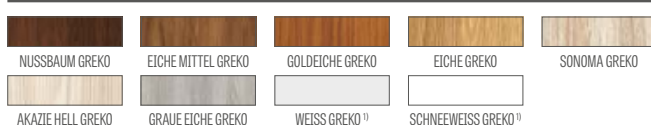

CPL

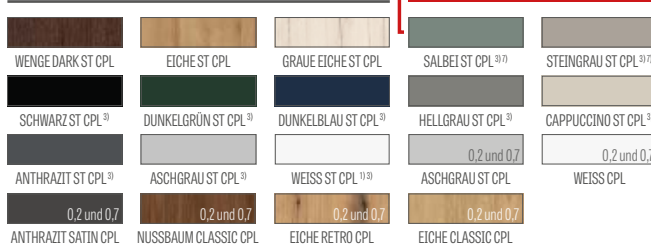

PREMIUM



VERFÜGBARE FLÜGELBREITEN



VERFÜGBARE LÖSUNGEN (S. 154-165)

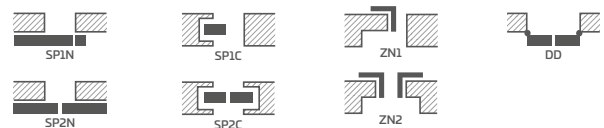

KANTENVEREDELUNG



GLASRAHMEN



¹⁾ Türoberfläche weiß, glatt, Weißlack-Optik

²⁾ die Verwendung eines Türpuffers verhindert die Verwendung einer Absenkündigung und einer rekuperativen Kürzung und umgekehrt

³⁾ Spezielle AntiFinger-Beschichtung zur Reduzierung von Schmutz und Fingerabdrücken

⁴⁾ Die komplette Zarge ist im EICHE NATUR PREMIUM Dekor gefertigt

⁵⁾ nur für Türflügel ohne Falz und Reverse-Flügel

⁶⁾ solange der Vorrat reicht

⁷⁾ verfügbar ab 01.07.2025



LORIENT

TÜRFLÜGEL MIT FALZ, OHNE FALZ UND REVERSE-ÖFFNEND FÜR DEN INNENBEREICH



LORIENT 1 Dekor ANTHRAZIT ST CPL, Türdrücker TOPAZ Inox



LORIENT 1



LORIENT 2



LORIENT 3



LORIENT 4



LORIENT 5



LORIENT 6



LORIENT 7



LORIENT 8



LORIENT 9



LORIENT 10



LORIENT 11



LORIENT 12

AUFBAU

- Flügel mit Falz, revers-öffnend oder Flügel ohne Falz
- innenliegend MDF-Rahmen mit zwei HDF-Platten verkleidet
- optional gegen Aufpreis innenliegendes Rahmenholz (seitlich und oben, unten MDF-Platte) mit zwei HDF-Platten beplankt
- stabilisierende Füllung „Wabeneinlage“ oder Vollspanplatte gegen Aufpreis
- Zargen-Erweiterungsplatten sowie Kronen und Pilaster gegen Aufpreis erhältlich S. 151-153
- Flügelkürzung auf eigene Faust möglich, Details auf Seite 149

OBERFLÄCHENVERARBEITUNG

- HDF-Platte, beschichtet
- Flügelkante in der STANDARD-Technologie
- Kante (Standardausführung oder ohne Falz) mit Umleimer in der Flügeloptik oder wahlweise in glattem Schwarz (bei Dekoroberfläche EICHE NATUR QUERMUSTER PREMIUM schwarze Kante mit Quermuster)

BESCHLÄGE

- drei Einbohrbänder am gefälzten Flügel
- drei verdeckt liegende Türbänder am Flügel ohne Falz und zwei Türbänder am reverse-öffnenden Flügel (drittes Türband gegen Aufpreis) in Silber (wahlweise Schwarz oder Gold gegen Aufpreis); die Türbänder werden mit der Zarge geliefert und sind im Preis enthalten
- Fallen-Riegelschloss im Falzflügel und Magnetschloss im Flügel ohne Falz (wahlweise Fallen-Riegelschloss): mit Schlüssel, Patenzylinder, Einsteckschloss ohne Riegel oder Badriegel in Silberfarbe; wahlweise Magnetschloss in schwarzer oder goldener Farbe gegen Aufpreis
- Magnetschloss im Reverse-Flügel: mit Schlüssel, Patenzylinder, Einsteckschloss ohne Riegel oder mit einem Schloss mit Verriegelung in Silber; wahlweise gegen Aufpreis in Schwarz oder Gold

VERGLASUNG

- als Standard gehärtete Decormat Verglasung, satiniert, transparent oder gegen Aufpreis: Verbundsicherheitsglas VSG 221 satiniert, beidseitig glatt erhältlich
- Anpassung der Verglasung als RÜCKSEITE möglich (VORDERSEITE als standardmäßige Verglasung)

GEGEN AUFPREIS

reverse-öffnender Flügel	
Vollspanplattenfüllung	
Verstärkung für Türschließer	
Türschließer (Silber, Schwarz, Weiß, Braun)	
zusätzliches Querteil unten (kann in Eigenregie auf bis zu 8 cm gekürzt werden)	
rekuperative Kürzung Standard oder Mini, Lüftungsausfräsung Standard oder Mini (S. 149) oder Lüftungsgitter	
Kunststoffhülsen	
runde oder viereckige Metallhülsen (4 Stück); Oberflächenverarbeitung: gebürstetes Nickel, Patina, weiß und schwarz	
Flügel mit und ohne Falz „100“	
Verbundsicherheitsglas VSG 221 satiniert, beidseitig glatt	
Absenkdichtung ²⁾	
Metallabdeckungen für Türbänder am Falzflügel (gebürstetes Nickel, Patina, Chrom glänzend, Messing glänzend, weiß und schwarz)	
Flügelkante schwarz	
Austausch gegen ein Magnetschloss in schwarzer Farbe für Türflügel ohne Falz und für reverse öffnende Flügel	
Austausch des Schlosses gegen ein schwarzes Schloss für gefälzte Flügel ⁷⁾	
Austausch der Scharniere gegen schwarze Scharniere für gefälzte Flügel ⁷⁾	
Austausch gegen Türbänder und Schließblech in schwarzer oder goldenen Farbe für Flügel ohne Falz	
magnetischer Türstopper (Türpuffer) ²⁾ (erhältlich in sechs Farben S. 149)	
innenliegendes Rahmenholz (seitlich und oben, unten MDF-Platte)	
Norm PL2112	+ 15 % auf den Preis des Flügels vor Zuzahlung

GREKO



CPL



PREMIUM

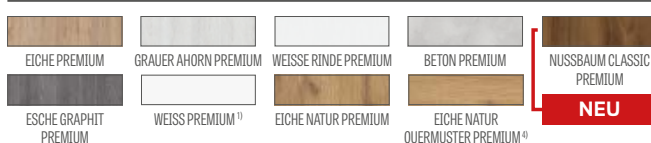

VERFÜGBARE FLÜGELBREITEN



VERFÜGBARE LÖSUNGEN (S. 154-165)

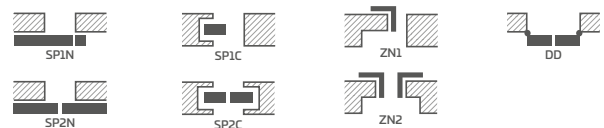

KANTENVEREDELUNG



GLASRAHMEN



- ¹⁾ Türoberfläche weiß, glatt, Weißlack-Optik
- ²⁾ die Verwendung eines Türpuffers verhindert die Verwendung einer Absenkdichtung und einer rekuperativen Kürzung und umgekehrt
- ³⁾ Spezielle **AntiFinger-Beschichtung** zur Reduzierung von Schmutz und Fingerabdrücken
- ⁴⁾ Die komplette Zarge ist im EICHE NATUR PREMIUM Dekor gefertigt
- ⁵⁾ nur für Türflügel ohne Falz und Reverse-Flügel
- ⁶⁾ solange der Vorrat reicht
- ⁷⁾ verfügbar ab 01.07.2025



MENTON

TÜRFLÜGEL MIT FALZ, OHNE FALZ UND REVERSE-ÖFFNEND FÜR DEN INNENBEREICH



MENTON 1 Dekor EICHE CLASSIC CPL, Türdrücker TOPAZIInox



MENTON 1



MENTON 2



MENTON 3



MENTON 4



MENTON 5



MENTON 6



MENTON 7



MENTON 8



MENTON 9



MENTON 10



MENTON 11



MENTON 12

AUFBAU

- Flügel mit Falz, revers-öffnend oder Flügel ohne Falz
- innenliegend MDF-Rahmen mit zwei HDF-Platten verkleidet
- optional gegen Aufpreis innenliegendes Rahmenholz (seitlich und oben, unten MDF-Platte) mit zwei HDF-Platten beplankt
- stabilisierende Füllung „Wabeneinlage“ oder Vollspanplatte gegen Aufpreis
- Zargen-Erweiterungsplatten sowie Kronen und Pilaster gegen Aufpreis erhältlich S. 151-153
- Flügelkürzung auf eigene Faust möglich, Details auf Seite 149

OBERFLÄCHENVERARBEITUNG

- Flügelkante in der STANDARD-Technologie
- Die Laminate CPL 0,2 und 0,7 sind nur mit der STANDARD-Kante erhältlich, die mit ABS-Rand in der gleichen Farbe wie der Flügel überzogen ist, oder gegen Aufpreis mit schwarzem Standardrand
- Kante (Standardausführung oder ohne Falz) mit Umleimer in der Flügeloptik oder wahlweise in glattem Schwarz (bei Dekoroberfläche EICHE NATUR QUERMUSTER PREMIUM schwarze Kante mit Quermuster)

BESCHLÄGE

- drei Einbohrbänder am gefälzten Flügel
- drei verdeckt liegende Türbänder am Flügel ohne Falz und zwei Türbänder am reverse-öffnenden Flügel (drittes Türband gegen Aufpreis) in Silber (wahlweise Schwarz oder Gold gegen Aufpreis); die Türbänder werden mit der Zarge geliefert und sind im Preis enthalten
- Fallen-Riegelschloss im Falzflügel und Magnetschloss im Flügel ohne Falz (wahlweise Fallen-Riegelschloss): mit Schlüssel, Patenzylinder, Einsteckschloss ohne Riegel oder Badriegel in Silberfarbe; wahlweise Magnetschloss in schwarzer oder goldener Farbe gegen Aufpreis
- Magnetschloss im Reverse-Flügel: mit Schlüssel, Patenzylinder, Einsteckschloss ohne Riegel oder mit einem Schloss mit Verriegelung in Silber; wahlweise gegen Aufpreis in Schwarz oder Gold

VERGLASUNG

- als **Standard gehärtete Decormat Verglasung, satiniert**, transparent oder gegen Aufpreis: Verbundsicherheitsglas VSG 221 satiniert, beidseitig glatt erhältlich
- Anpassung der Verglasung als RÜCKSEITE möglich (VORDERSEITE als standardmäßige Verglasung)

GEGEN AUFPREIS

reverse-öffnender Flügel

(nicht verfügbar für CPL 0,2 und 0,7)

Vollspanplattenfüllung

Verstärkung für Türschließer

Türschließer (Silber, Schwarz, Weiß, Braun)

zusätzliches Querteil unten (kann in Eigenregie auf bis zu 8 cm gekürzt werden)

rekuperative Kürzung Standard oder Mini, Lüftungsausfräsung Standard oder Mini (S. 149) oder Lüftungsgitter

runde oder viereckige Metallhülsen (4 Stück); Oberflächenverarbeitung: gebürstetes Nickel, Patina, weiß und schwarz

Kunststoffhülsen

Flügel mit und ohne Falz „100“

Verbundsicherheitsglas VSG 221 satiniert

Absenkündigung ²⁾

Metallabdeckungen für Türbänder am Falzflügel (gebürstetes Nickel, Patina, Chrom glänzend, Messing glänzend, weiß und schwarz)

Flügelkante schwarz

Austausch gegen ein Magnetschloss in schwarzer Farbe für Türflügel ohne Falz und für reverse öffnende Flügel

Austausch des Schlosses gegen ein schwarzes Schloss für gefälzte Flügel ⁷⁾

Austausch der Scharniere gegen schwarze Scharniere für gefälzte Flügel ⁷⁾

Austausch gegen Türbänder und Schließblech in schwarzer oder goldener Farbe für Flügel ohne Falz

magnetischer Türstopper (Türpuffer) ²⁾
(erhältlich in sechs Farben S. 149)

innenliegendes Rahmenholz (seitlich und oben, unten MDF-Platte)

Norm PL2112

+ 15 % auf den Preis des Flügels vor Zuzahlung

GREKO

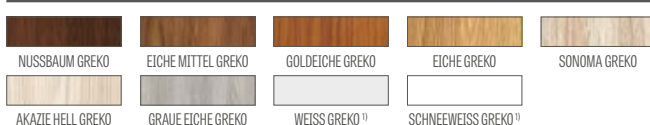

CPL

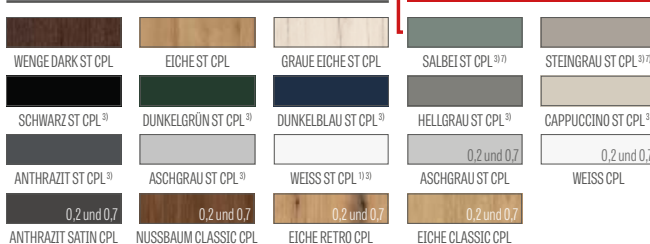

PREMIUM

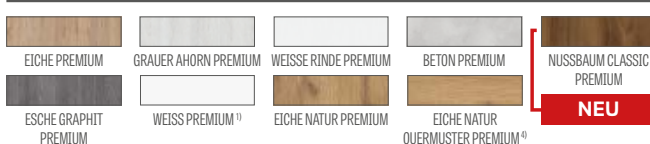

VERFÜGBARE FLÜGELBREITEN



VERFÜGBARE LÖSUNGEN (S. 154-165)

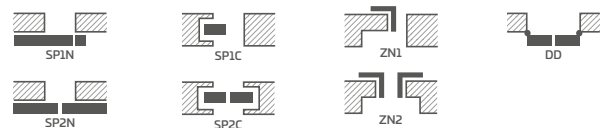

KANTENVEREDELUNG



GLASRAHMEN



¹⁾ Türoberfläche weiß, glatt, Weißlack-Optik

²⁾ die Verwendung eines Türpuffers verhindert die Verwendung einer Absenkündigung und einer rekuperativen Kürzung und umgekehrt

³⁾ Spezielle **AntiFinger-Beschichtung** zur Reduzierung von Schmutz und Fingerabdrücken

⁴⁾ Die komplette Zarge ist im EICHE NATUR PREMIUM Dekor gefertigt

⁵⁾ nur für Türflügel ohne Falz und Reverse-Flügel

⁶⁾ solange der Vorrat reicht

⁷⁾ verfügbar ab 01.07.2025



SORANO

TÜRFLÜGEL MIT FALZ, OHNE FALZ UND REVERSE-ÖFFNEND FÜR DEN INNENBEREICH



SORANO 1 Dekor WENGE DARK ST CPL, Türdrücker TOPAZ Inox



SORANO 1



SORANO 2



SORANO 3



SORANO 4



SORANO 5



SORANO 6



SORANO 7



SORANO 8



SORANO 9



SORANO 10



SORANO 11



SORANO 12

AUFBAU

- Flügel mit Falz, revers-öffnend oder Flügel ohne Falz
- innenliegend MDF-Rahmen mit zwei HDF-Platten verkleidet
- optional gegen Aufpreis innenliegendes Rahmenholz (seitlich und oben, unten MDF-Platte) mit zwei HDF-Platten beplankt
- stabilisierende Füllung „Wabeneinlage“ oder Vollspanplatte gegen Aufpreis
- Zargen-Erweiterungsplatten sowie Kronen und Pilaster gegen Aufpreis erhältlich S. 151-153
- Flügelkürzung auf eigene Faust möglich, Details auf Seite 149

OBERFLÄCHENVERARBEITUNG

- Flügelkante in der STANDARD-Technologie
- Die Laminate CPL 0,2 und 0,7 sind nur mit der STANDARD-Kante erhältlich, die mit ABS-Rand in der gleichen Farbe wie der Flügel überzogen ist, oder gegen Aufpreis mit schwarzem Standardrand
- Kante (Standardausführung oder ohne Falz) mit Umleimer in der Flügeloptik oder wahlweise in glattem Schwarz (bei Dekoroberfläche EICHE NATUR QUERMUSTER PREMIUM schwarze Kante mit Quermuster)

BESCHLÄGE

- drei Einbohrbänder am gefälzten Flügel
- drei verdeckt liegende Türbänder am Flügel ohne Falz und zwei Türbänder am reverse-öffnenden Flügel (drittes Türband gegen Aufpreis) in Silber (wahlweise Schwarz oder Gold gegen Aufpreis); die Türbänder werden mit der Zarge geliefert und sind im Preis enthalten
- Fallen-Riegelschloss im Falzflügel und Magnetschloss im Flügel ohne Falz (wahlweise Fallen-Riegelschloss): mit Schlüssel, Patenzylinder, Einsteckschloss ohne Riegel oder Badriegel in Silberfarbe; wahlweise Magnetschloss in schwarzer oder goldener Farbe gegen Aufpreis
- Magnetschloss im Reverse-Flügel: mit Schlüssel, Patenzylinder, Einsteckschloss ohne Riegel oder mit einem Schloss mit Verriegelung in Silber; wahlweise gegen Aufpreis in Schwarz oder Gold

VERGLASUNG

- als **Standard gehärtete Decormat Verglasung, satiniert**, transparent oder gegen Aufpreis: Verbundsicherheitsglas VSG 221 satiniert, beidseitig glatt erhältlich
- Anpassung der Verglasung als RÜCKSEITE möglich (VORDERSEITE als standardmäßige Verglasung)

GEGEN AUFPREIS

reverse-öffnender Flügel

(nicht verfügbar für CPL 0,2 und 0,7)

Vollspanplattenfüllung

Verstärkung für Türschließer

Türschließer (Silber, Schwarz, Weiß, Braun)

zusätzliches Querteil unten (kann in Eigenregie auf bis zu 8 cm gekürzt werden)

rekuperative Kürzung Standard oder Mini, Lüftungsausfräsung Standard oder Mini (S. 149) oder Lüftungsgitter

runde oder viereckige Metallhülsen (4 Stück); Oberflächenverarbeitung: gebürstetes Nickel, Patina, weiß und schwarz

Kunststoffhülsen

Flügel mit und ohne Falz „100“

Verbundsicherheitsglas VSG 221 satiniert

Absenkündigung²⁾

Metallabdeckungen für Türbänder am Falzflügel (gebürstetes Nickel, Patina, Chrom glänzend, Messing glänzend, weiß und schwarz)

Flügelkante schwarz

Austausch gegen ein Magnetschloss in schwarzer Farbe für Türflügel ohne Falz und für reverse öffnende Flügel

Austausch des Schlosses gegen ein schwarzes Schloss für gefälzte Flügel⁷⁾

Austausch der Scharniere gegen schwarze Scharniere für gefälzte Flügel⁷⁾

Austausch gegen Türbänder und Schließblech in schwarzer oder goldener Farbe für Flügel ohne Falz

magnetischer Türstopper (Türpuffer)²⁾
(erhältlich in sechs Farben S. 149)

innenliegendes Rahmenholz (seitlich und oben, unten MDF-Platte)

Norm PL2112

+ 15 % auf den Preis des Flügels vor Zuzahlung

GREKO



CPL

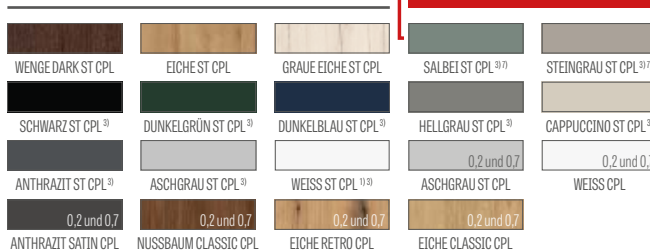

PREMIUM



VERFÜGBARE FLÜGELBREITEN



VERFÜGBARE LÖSUNGEN (S. 154-165)

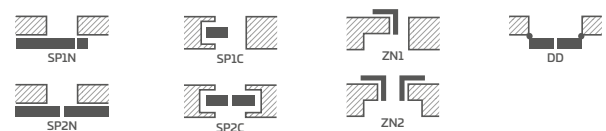

KANTENVEREDELUNG



GLASRAHMEN



¹⁾ Türoberfläche weiß, glatt, Weißlack-Optik

²⁾ die Verwendung eines Türpuffers verhindert die Verwendung einer Absenkündigung und einer rekuperativen Kürzung und umgekehrt

³⁾ Spezielle **AntiFinger-Beschichtung** zur Reduzierung von Schmutz und Fingerabdrücken

⁴⁾ Die komplette Zarge ist im EICHE NATUR PREMIUM Dekor gefertigt

⁵⁾ nur für Türflügel ohne Falz und Reverse-Flügel

⁶⁾ solange der Vorrat reicht

⁷⁾ verfügbar ab 01.07.2025



FORTECA RC2 und RC3

EINBRUCHSICHERE EINGANGSTÜR MIT FALZ DER KLASSE RC2 UND RC3 NACH INNEN ODER NACH AUSSEN GEÖFFNET



FORTECA RC3 Dekor HELLGRAU ST CPL, Intarsie LUX 220



2 HAKENRIEGEL



EINBRUCHHEMMEDES SCHLOSS UNTEN UND OBEN



VIER SCHLIESSBLECHE einstellbar

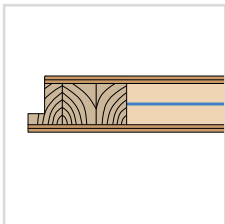

FLÜGEL 46 mm verstärkt mit Stahlblech



MEHRPUNKTSCHLOSS



DZWIĘKOCHELONNOSC
38dB



4 TÜRBÄNDER MIT 2 GEWINDESTIFTEN
Ø 16 MIT 3D-REGELUNG

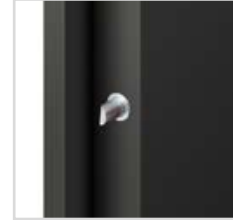

4 EINBRUCHHEMMEDE SICHERHEITSBOLZEN



BLOCKZARGE aus Holz bei RC2 oder verstärkt bei RC3



SCHWELLE AUS HARTHOLZ (transparent lackiert)



Türdrücker CERTUS RC2



Türdrücker CERTUS RC3



MAGNETISCHER TÜRPUFFER silbern



GUCKLOCH



SCHWELLE AUS EDELSTAHL

FLÜGELQUERSCHNITT FORTECA

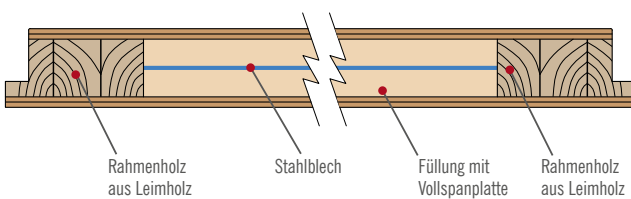

Rahmenholz aus Leimholz

Stahlblech

Füllung mit Vollspanplatte

Rahmenholz aus Leimholz

SCHWELLE AUS HARTHOLZ

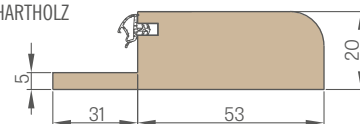

SCHWELLE AUS ROSTFREIEM BLECH

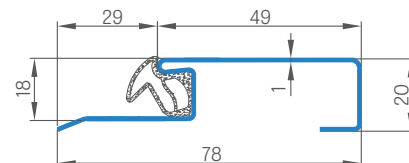



FORTECA RC2 und RC3

EINBRUCHSICHERE EINGANGSTÜR MIT FALZ DER KLASSE RC2 UND RC3 NACH INNEN ODER NACH AUSSEN GEÖFFNET



FORTECA RC2 Dekor EICHE NATUR PREMIUM, einbruchsicherer Türdrücker RC2 schwarz matt

FORTECA RC2 und RC3 DEKOR EICHE CLASSIC CPL

FORTECA RC 2		
GOLD PAKET	SILVER PAKET	FLÜGEL ¹⁾
	GREKO	
	PREMIUM / ST CPL	
	CPL 0,2	
	CPL 0,7	

FORTECA RC 3		
GOLD PAKET	SILVER PAKET	FLÜGEL ¹⁾
	GREKO	
	PREMIUM / ST CPL	
	CPL 0,2	
	CPL 0,7	

RC2 – wichtige Information:

Um die Einbruchschutzklasse RC2 gem. PN-EN 1627:2012 einzuhalten, sollten die angewandten Beschläge folgende Anforderungen erfüllen:

- mindestens Klasse 2 gem. PN-EN 1906:2012 – für Türdrücker und Türrosetten,
- mindestens Klasse 4 und 1 gem. PN-EN 1303:2015 – für Zylinderschlösser

RC3 – wichtige Information:

Um die Einbruchschutzklasse RC3 gem. PN-EN 1627:2012 einzuhalten, sollten die angewandten Beschläge folgende Anforderungen erfüllen:

- mindestens Klasse 3 gem. PN-EN 1906:2012 – für Türdrücker und Türrosetten,
- mindestens Klasse 4 und 1 gem. PN-EN 1303:2015 – für Zylinderschlösser

¹⁾ Nur in Kombination mit dem Stahlrahmen S. 123

ALLGEMEINE INFORMATIONEN

- Die Einbruchhemmende Tür, nach innen oder nach außen öffnend FORTECA RC2 weist ein Schalldämmmaß von $R_w=38$ dB, Einbruchschutzklasse von RC2 oder RC3 nach PN EN 1627:2012 und Klasse 5 der mechanischen Festigkeit auf.
- Die Tür ist nur in den Paketen GOLD und SILVER mit eventuellem Einbau und Stahlzarge erhältlich.
- Die Tür ist als innenliegende Eingangstür geeignet.

AUFBAU

- Rahmenholz, mit verleimten HDF-Platten beplankt
- Füllung aus einer speziellen Vollspanplatte
- ganzer Flügel mit Stahlblech verstärkt
- Flügelstärke 46 mm

OBERFLÄCHENVERARBEITUNG

- Kante des Flügels in STANDARD-Technologie (in den Laminaten CPL 0,2 und 0,7) mit ABS-Kante (nur in der Farbe des Flügels) oder schwarzer Standardrand gegen Aufpreis
- Einsätze (Intarsien) in folgenden Farben: Stahl gebürstet, schwarz, Gold gebürstet und EICHE CLASSIC CPL 8 mm oder 50 mm breit, flächenbündig mit der Flügelseite, auf beiden Seiten des Flügels, S. 96-103
- Kante mit Umleimer in Flügeloptik oder wahlweise in glattem Schwarz (bei Dekoroberfläche EICHE NATUR QUERMUSTER PREMIUM schwarze Kante mit Quermuster)
- HDF-Platte mit Oberfläche GREKO, PREMIUM, CPL
- seitliche und obere Platten, die an die Wand geklebt werden (nur für die Zarge mit Wandverkleidung und Clips-Winkelprofil 8 cm) - S. 152 und integrierte Platten mit Zarge S. 153

BESCHLÄGE

- vier silberne Türbänder mit jeweils 2 Gewindestiften $\varnothing 16$ mit 3D-Regelung (2D mit Stahlzarge)
- einbruchhemmendes Mehrpunktschloss mit Haken als Standard für zwei Zylinder
- vier diebstahlsichere Sicherungsbolzen an der Bandseite
- Anwendung des Türschließers möglich
- Lochabstand unteres Schloss 92 mm

BLOCKZARGE MIT FALZ

- Blockzarge aus Holz, beplankt mit MDF-Platten. Bei FORTECA RC3 von innen verstärkt seitens der Schließbleche mit einem Winkelprofil aus Stahl
- Einbau möglich für Bereich von 90-450 mm alle 40 mm
- verstellbare Hauptverriegelung in der Zarge sowie zwei verstellbare Hakenverriegelungen und ein zusätzliches Schloss

GOLD PAKET / GOLD schwarz

- Tür FORTECA im PAKET GOLD: mit einer Schwelle aus Stahl oder Holz und einem Mehrpunktschloss werksseitig versehen, inkl. Öffnungen für den nachträglichen Einbau einer einbruchhemmenden Türklinke und eines oberen Schildes. Sie sind mit einem Türspion (die Öffnung ist selbst auszuführen) und zugelassenen einbruchsicheren Griffen und Zylindern in Silber oder gegen Aufpreis in Schwarz im GOLD-Paket mit schwarzer Veredelung ausgestattet.

SILVER PAKET

- Tür FORTECA im PAKET SILVER: mit einer Schwelle aus Stahl oder Holz und einem Mehrpunktschloss werksseitig versehen. Wir empfehlen, das Guckloch und die zertifizierten Beschläge aus dem Angebot von ERKADO oder von einer externen Firma selbst zu bestellen, unter Berücksichtigung der wichtigen Informationen zur Einhaltung der einbruchhemmenden Standards (S. 120).

VERFÜGBARE FLÜGELBREITEN

80N 80 90E 100

- GOLD PAKET / GOLD schwarz**
Flügel mit Blockzarge aus Holz, Edelstahlschwelle und silbernen Beschlägen oder schwarzen Beschlägen im GOLD-Paket mit schwarzer Veredelung gegen Aufpreis
- PAKET SILVER**
Flügel mit Blockzarge aus Holz, Schwelle aus rostfreiem Stahl ohne Beschläge

AUFPREIS

Aufpreis für GOLD-Paket in schwarzer Ausführung

- RC 2
- RC 3

Tür „100“

Flügelkante schwarz

Türdrücker Lochabstand 92 mm mit oberer Rosette für RC 2-Türen, silberfarben oder schwarz (Klasse 2 nach PN-EN 1906:2012)

Türdrücker Lochabstand 92 mm mit Sicherung des Zylinders und oberer Rosette für die Tür RC3 Farbe Silber oder schwarz (Klasse 3 gem. PN-EN 1906:2012)

Set mit zwei Zylindern (einer mit Türgriff) mit Generalschlüsselsystem für die Tür RC2 und RC3 (Klassen 4 und 1 gem. PN-EN 1303:2015)

Guckloch

- Nickel
- schwarz

Metallabdeckungen für Türbänder: gebürstetes Nickel, Patina, Chrom glänzend, Messing glänzend, weiß und schwarz

Verkürzung der Tür mit Holz zarge bis auf 8 cm und mit Stahlzarge bis auf 6 cm, um je 1 cm

Intarsie LUX; Versionen zur Auswahl S. 96-103

Türschließer (Silber, Schwarz, Weiß, Braun)

magnetischer Türstopper (Türpuffer)

(erhältlich in sechs Farben S. 149)

GREKO



CPL

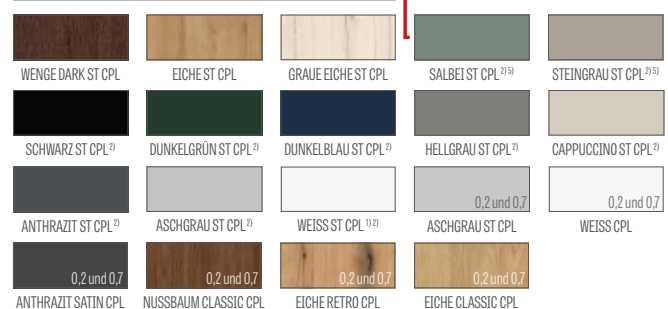

PREMIUM



¹⁾ Türoberfläche weiß, glatt, Weißlack-Optik

²⁾ Spezielle **AntiFinger-Beschichtung** zur Reduzierung von Schmutz und Fingerabdrücken

³⁾ Die komplette Zarge ist im EICHE NATUR PREMIUM Dekor gefertigt

⁴⁾ solange der Vorrat reicht

⁵⁾ verfügbar ab 01.07.2025

BLOCKZARGE

FORTECA

SCHEMATISCHE DARSTELLUNG DER BLOCKZARGE FORTECA RC3

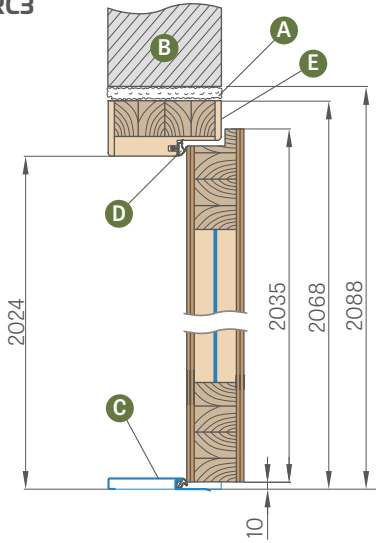

EINBAU AN DER MAUER alle 40 mm (ohne Winkelprofil mit Clips, gegen Aufpreis)

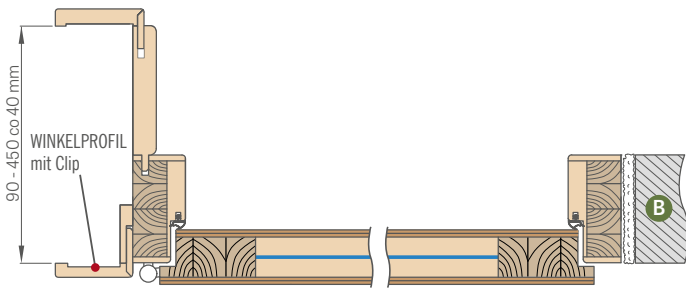

Bereich (mm)	GREKO	PREMIUM und ST CPL	CPL 0,2
90-130 130-170			
170-210 210-250			
250-290 290-330 330-370 370-410 410-450			

Die Wandverkleidung ist mit einem Innenwinkelprofil von 6 cm oder 8 cm und gegen Aufpreis mit einem Außenwinkelprofil von wahlweise 6 cm oder 8 cm mit Clips und Zierbekleidung oder einem Viertelstab erhältlich.
Wir verwenden die Wandverkleidung nur für die Pakete GOLD und SILBER.

GEGEN AUFPREIS

90 Grad-Verbindung

Winkelprofil mit Clips 60 mm oder 80 mm (Winkelprofil mit drei Clips ermöglicht die Erweiterung des Verstellbereiches um 20 mm)

Verkürzung der Tür mit Holzzarge auf bis 8 cm alle 1 cm

erhältlich sind seitliche und obere Platten, die an die Wand geklebt werden und integrierte Platten mit Zarge (nur für die Zarge mit Wandverkleidung und Winkelprofil 8 cm)

Zierbekleidung und Viertelstab

- A - Montageschaum
- B - Mauer
- C - Schwelle aus rostfreiem Blech oder Holz
- D - Gummidichtung
- E - zusätzliche innere Verstärkung der Zarge mit einem Eckschutz an der Seite der Verriegelungsbleche (nur bei der Zarge für FORTECA RC3)

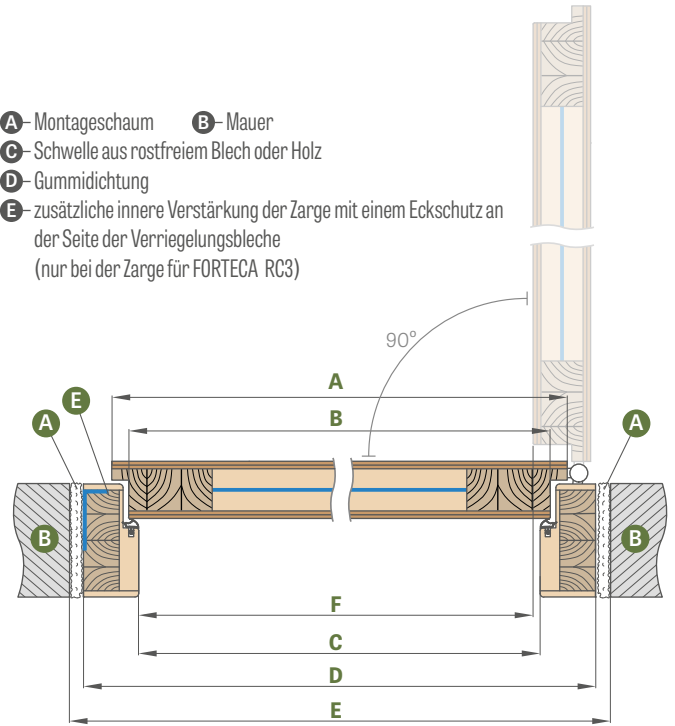

Türbreite	A	B	C	D	E	F
„80N“	804	778	764	852	892	759
„80“	848	822	808	896	936	803
„90E“	948	922	908	996	1036	903
„100“	1048	1022	1008	1096	1136	1003

„90E“ - Werkbreite

BLOCKZARGE

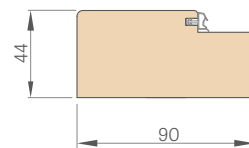

ZIERBEKLEIDUNG

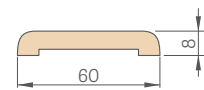

Winkelprofil 6 cm und 8 cm mit Clips

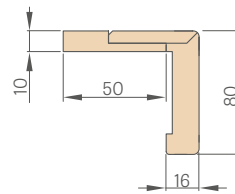

VIERTELSTABLEISTEN

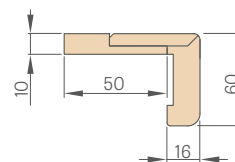
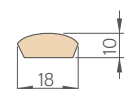

STAHLZARGEN

FORTECA

VERSTELLBARE STAHLZARGE (UMFASSUNGSZARGE)

geschweißt und bemalt RAL 9003, 9010, 9016, 8003, 8017, 7016, 7022, 9005, 7047, 1001

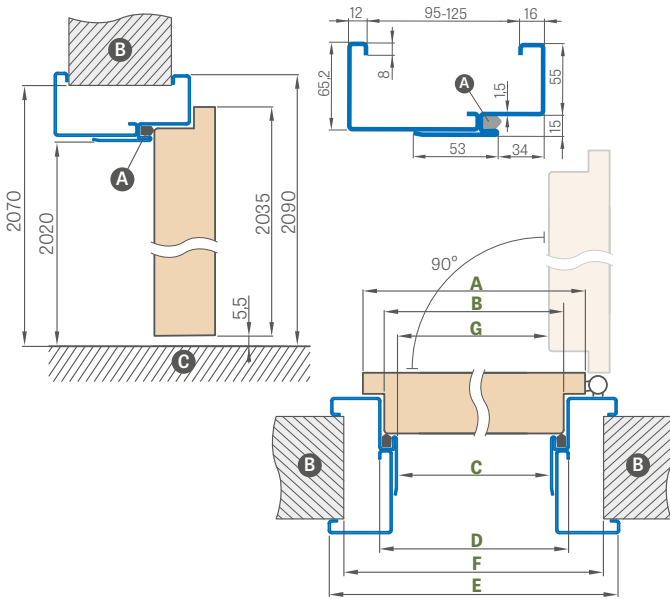

Türbreite	A	B	C	D	E	F	G
„80N“	804	778	761	791	901	865	754,5
„80“	848	822	805	835	945	910	798,5
„90ES“	960	934	917	947	1057	1022	910
„100“ ¹⁾	1048	1022	1005	1035	1145	1110	998,5

„90ES“ - Werksbreite für Stahlzarge

GROSSE WINKELZARGE AUS STAHL

geschweißt und bemalt RAL 9003, 9010, 9016, 8003, 8017, 7016, 7022, 9005, 7047, 1001

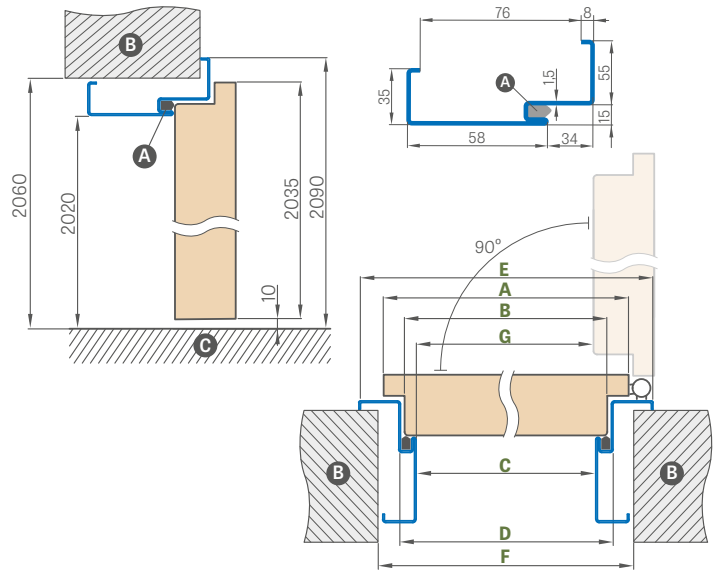

Türbreite	A	B	C	D	E	F	G
„80N“	804	778	761	791	901	840	754,5
„80“	848	822	805	835	945	885	798,5
„90ES“	960	934	917	947	1057	997	910
„100“ ¹⁾	1048	1022	1005	1035	1145	1085	998,5

UMFASSUNGSZARGE AUS STAHL FORTECA RC2

Einstellbereich min.-max (mm)	„80N“, „80“, „90ES“	„100“
95-125		
125-155		
155-185		
185-215		
215-245		
245-275		
275-305		
305-335		
335-365		

UMFASSUNGSZARGE AUS STAHL FORTECA RC3

Einstellbereich min.-max (mm)	„80N“, „80“, „90ES“	„100“
95-125		
125-155		
155-185		
185-215		
215-245		
245-275		
275-305		
305-335		
335-365		

EINBAU DER ECKZARGE

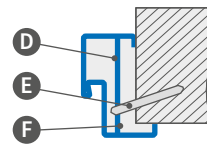

- A - Dichtung
- B - Mauer
- C - Boden
- D - Montageanker
- E - Dübel
- F - füllen

GEGEN AUFPREIS

große Winkelzarge „100“

Verstärkung für Türschließer

Schwelle aus Edelstahl

Verkürzung der Tür mit Stahlzarge auf bis 6 cm alle 1 cm

Ausführung in verzinktem Blech

+10%

untypisches RAL (ohne seltene, intensive Farben, Perl- und Metallicfarben)

+10%

RAL



¹⁾ Gegen Aufpreis +10%

HERSE SET und MAX SET EKO 30dB

HERSE SET und MAX SET 32dB HERSE SET und MAX SET AKUSTIC 39dB $U_d \leq 1,3 \text{ W/m}^2\text{K}$

EINGANGSTÜREN MIT EINBRUCHSICHEREN SCHLÖSSERN ODER MEHRPUNKTSCHLÖSSERN

HERSE SET Dekor NUSSBAUM CLASSIC CPL, Türdrücker ESSEN



HERSE SET EKO 30 dB		
GOLD PAKET	SILBER PAKET	TÜRFLÜGEL
GREKO		
PREMIUM / ST CPL		
CPL 0,2		
CPL 0,7		

HERSE MAX SET EKO 30dB		
GOLD PAKET	SILBER PAKET	TÜRFLÜGEL
PREMIUM ⁸⁾		

VERFÜGBARE FLÜGELBREITEN

80N	80	90E ⁹⁾	90ES ¹⁰⁾	100
-----	----	-------------------	---------------------	-----

AUFPREIS FÜR DIE TÜR

HERSE SET 32 dB

(wird zu GOLD- und SILBER-Paketen oder Flügeln hinzugefügt)

HERSE SET AKUSTIC 39 dB

(wird zu GOLD- und SILBER-Paketen oder Flügeln hinzugefügt)

GOLD PAKET

Flügel mit Blockzarge, Schwelle aus rostfreiem Stahl und Beschläge^{5) 6)}

SILBER PAKET

Flügel mit Blockzarge, Schwelle aus rostfreiem Stahl ohne Beschläge^{5) 6)}

ALLGEMEINE INFORMATIONEN

- Die HERSE SET und MAX SET Türen sind für öffentliche Gebäude und Wohnungsbau als Wohnungseingangstüren (gilt nicht für die „80N“ Breite) vorgesehen.
- Der Flügel HERSE SET und MAX SET mit Block- und Umfassungszarge und mit allen verfügbaren Schwellen hat eine Schalldämmung von $R_w = 30\text{dB}$ oder gegen Aufpreis $R_w = 32\text{dB}$ und $R_w = 39\text{dB}$.
- HERSE SET und MAX SET Türen in der Ausführung AKUSTIC 39 dB PL Standard für die Breiten "90E" oder "100" können gegen Aufpreis einen Wärmedurchgangskoeffizienten $U_d \leq 1,3 \text{ W/m}^2\text{K}$ haben (gilt nicht für die Ausführung mit Stahlzarge).
- Die HERSE SET und MAX SET Türen in den GOLD und SILVER PAKETEN werden komplett mit vormontierter Türschwelle geliefert; im Paket GOLD sind bereits die Öffnungen für Türdrücker und das obere Schild ausgeführt.
- HERSE MAX SET Türen sind nur in PREMIUM-Dekoren erhältlich: NUSSBAUM, AHORN GRAU, EICHE, WEISSE RINDE, ESCHEN GRAPHIT, BETON, EICHE NATUR, EICHE NATUR QUER, NUSSBAUM CLASSIC PREMIUM

AUFBAU

- Holzrahmen für $R_w = 32\text{dB}$ und $R_w = 39\text{dB}$ oder MDF für $R_w = 30\text{dB}$ mit zwei HDF-Platten verkleidet
- Füllung aus einer speziellen Vollspanplatte
- verstärkt mit einem massiven U-Profil aus Stahl $R_w = 30\text{dB}$ und $R_w = 32\text{dB}$ und zusätzlich mit einer Stahlplatte für $R_w = 39\text{dB}$
- Flügelstärke 46 mm
- zusätzliche Dichtung im Flügel nur bei $R_w = 32\text{dB}$ und $R_w = 39\text{dB}$

OBERFLÄCHENVERARBEITUNG

- Flügelkante in der STANDARD-Technologie
- Die Lamine CPL 0,2 und 0,7 sind mit der STANDARD-Kante erhältlich, die mit ABS-Rand in der gleichen Farbe wie der Flügel überzogen ist, oder gegen Aufpreis mit schwarzem Standardrand (nicht für HERSE MAX SET erhältlich)
- Einsätze (Intarsien) in folgenden Farben: Stahl gebürstet, schwarz, Gold gebürstet, Kupfer gebürstet und EICHE CLASSIC CPL 8 mm oder 50 mm breit, flächenbündig mit der Flügelebene, auf beiden Seiten des Flügels, S. 96-103 (nicht für HERSE MAX SET erhältlich)
- Kante STANDARD mit Umleimer in Flügeloptik oder wahlweise in glattem Schwarz (bei Dekoroberfläche EICHE NATUR QUERMUSTER PREMIUM schwarze Kante mit Quermuster)
- werkseitig gegen Aufpreis auf 8 cm gekürzt
- Lieferung nur mit dem unteren Schloss möglich
- seitliche und obere Platten, die an die Wand geklebt werden (nur für die Umfassungszarge mit Winkelprofil 8 cm) - S. 152 und integrierte Platten mit Zarge S. 153

BESCHLÄGE

- drei silberne Türbänder mit jeweils 2 Gewindestiften $\varnothing 16$ mit 3D-Regelung (2D mit Stahlzarge)
- zwei einbruchssichere Dreiriegelschlösser der Klasse 2 mit Profilzylinder (im Preis wahlweise nur das untere Schloss enthalten)
- drei diebstahlsichere Sicherungsbolzen an der Bandseite
- Anwendung des Türschließers möglich
- Lochabstand unteres Schloss 72 mm
- optional Mehrpunktschloss mit Bolzen für zwei Zylinder gegen Aufpreis erhältlich

BLOCK- UND UMFASSUNGSZARGE MIT FALZ

- Blockzarge aus Holz für $R_w = 32\text{dB}$ und $R_w = 39\text{dB}$ oder aus MDF für $R_w = 30\text{dB}$
- Ein elektrischer Türschließer kann nur für das untere Schloss in der Zarge installiert werden, dann kann das obere Schloss im Flügel nicht eingesetzt werden.
- an der Zarge verstellbare Hauptverriegelung
- Breite 80N gilt nur für die Blockzarge
- in den Paketen GOLD und SILBER für die Dekore PREMIUM und CPL ist es möglich, die Farbe der Zarge auf SCHWARZ ST CPL zu ändern

GEGEN AUFPREIS

Paket GOLD in schwarzer Ausführung

Guckloch silbern
Guckloch schwarz

Schwelle aus Hartholz (Klarlack) mit Dichtung von 55 mm oder Schwelle aus rostfreiem Stahl mit Dichtung

Schwelle aus Hartholz (Klarlack) für die Umfassungszarge

Türschließer (Silber, Schwarz, Weiß, Braun)

Verstärkung für Türschließer

Absenkündigung²⁾

Kürzung des Flügels mit Holzarge auf 8 cm und Stahlarge auf 6 cm alle 1 cm oder Produkt in CZ-Norm

Flügelkante schwarz

Flügel oder Paket „100“

Zylinder 30/45
– silbern
– schwarz

Zylinder mit Griff 30G/45 oder 30/45G silbern
Zylinder mit Griff 30G/45 oder 30/45G schwarz

Zylinder 30/45 und Zylinder mit Griff 30G/45 oder 30/45G im Zentralschlüsselsystem
– silbern
– schwarz

Metallabdeckungen für Türbänder: gebürstetes Nickel, Patina, Chrom glänzend, Messing glänzend, weiß und schwarz

Türdrücker ESSEN (Nickel satiniert, Patina, schwarz)⁶⁾

Oberschild ESSEN (Nickel satiniert, Patina, schwarz)⁶⁾

Intarsie LUX; Versionen zur Auswahl S. 96-103

Aufpreis für die Tür HERSE SET AKUSTIC 39 dB Tür
(wird zu GOLD- und SILBER-Paketen oder Flügeln hinzugefügt)

Aufpreis für HERSE AKUSTIK 39 dB Tür
Ausführung Ud <= 1,3 W/m²K Norm PL

Aufpreis für die Tür HERSE SET 32 dB
(wird zu GOLD- und SILBER-Paketen oder Flügeln hinzugefügt)

Winkelprofil mit Clips 3 Stück (ermöglicht eine Vergrößerung des Einstellbereichs um 20 mm)

magnetischer Türstopper (Türpuffer)²⁾
(erhältlich in sechs Farben S. 149)

Mehrpunktschloss (Riegel mit Bolzen) mit zwei Schlössern⁷⁾

Austausch des Schlosses gegen ein schwarzes Schloss für gefälzte Flügel¹²⁾

Austausch der Scharniere gegen schwarze Scharniere für gefälzte Flügel¹²⁾

Werksbohrung für Sucher 500 mm von der Oberkante des Flügels¹²⁾; gilt nicht für HERSE AKUSTIK

KANTENVEREDELUNG



FRÄSUNG

(gilt für HERSE MAX SET)

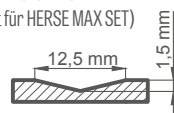

¹⁾ Türoberfläche weiß, glatt, Weißlack-Optik

²⁾ die Verwendung eines Türpuffers verhindert die Verwendung einer Absenkündigung und einer rekuperativen Kürzung und umgekehrt

³⁾ Spezielle **AntiFinger-Beschichtung** zur Reduzierung von Schmutz und Fingerabdrücken

⁴⁾ Die komplette Zarge ist im EICHE NATUR PREMIUM Dekor gefertigt

⁵⁾ Beschlagzusammensetzung: Griff ESSEN Nickel satiniert, oberes Schild, 1-Schlüssel-Systemzylinder (oben mit Knauf), Guckloch (ohne Vorbohrung) in Silber oder Schwarz gegen Aufpreis

⁶⁾ Griffe und Rosetten ESSEN können nicht mit einem Mehrpunktschloss verwendet werden

⁷⁾ Bei Verwendung eines Mehrpunktverriegelung mit Riegel ist die Montage des ESSEN-Griffs nicht möglich

⁸⁾ Dekore mit HERSE MAX SET

⁹⁾ Flügelbreite für Block- oder Umfassungszargen

¹⁰⁾ Flügelbreite für Stahlzargen

¹¹⁾ solange der Vorrat reicht ¹²⁾ verfügbar ab 01.07.2025

GREKO



CPL



PREMIUM



HERSE MAX SET



HERSE MAX SET 23



HERSE MAX SET 26



HERSE MAX SET 30



HERSE MAX SET 31

BLOCK- UND UMFASSUNGSZARGE

HERSE SET, HERSE MAX SET

SCHEMATISCHE DARSTELLUNG DER BLOCKZARGE HERSE SET

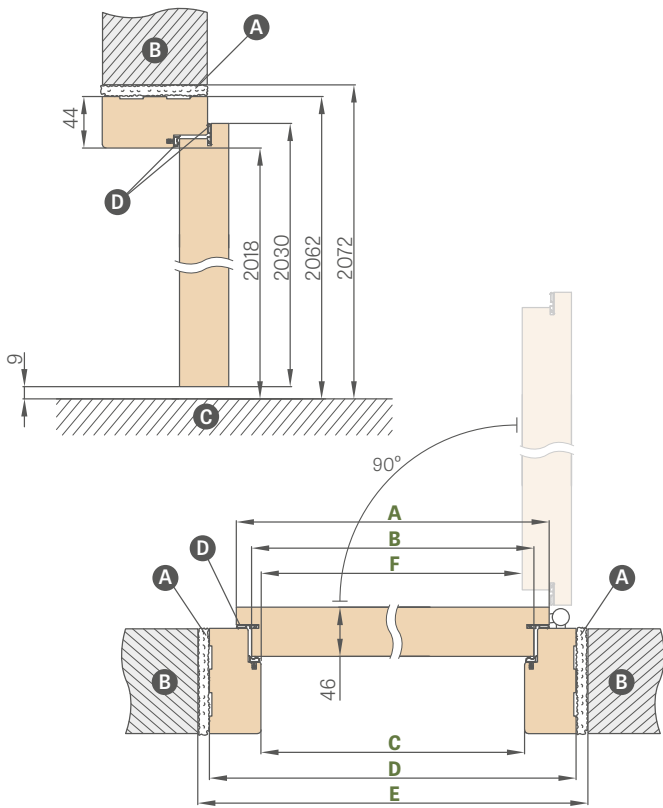

SCHEMATISCHE DARSTELLUNG DER UMFASSUNGSZARGE HERSE SET

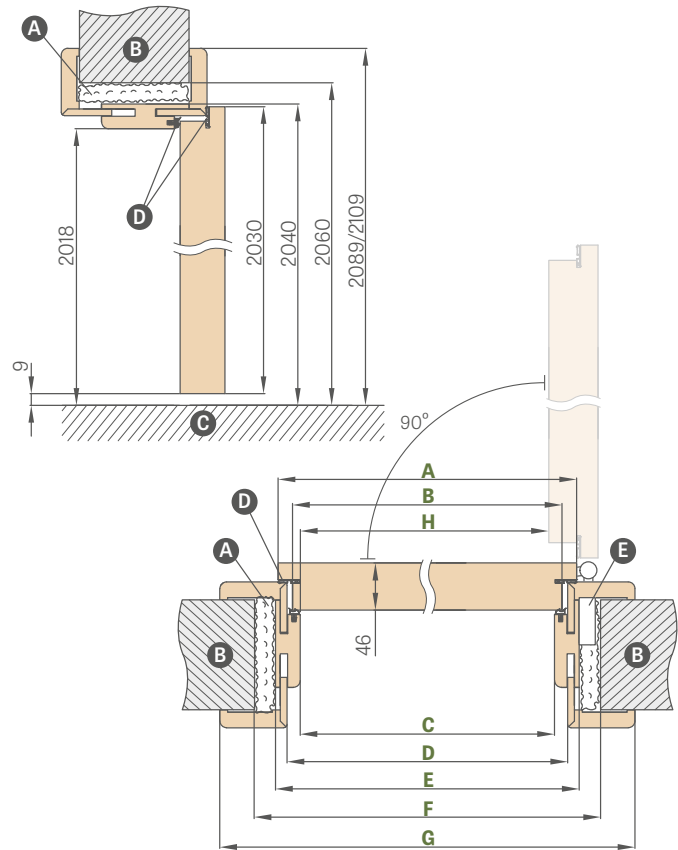

Türbreite	A	B	C	D	E	F
„80N“	804	777	764	852	872	756
„80“	844	817	804	892	912	796
„90E“	948	921	908	996	1016	900
„100“	1044	1017	1004	1092	1112	996

„90E“ - Werksbreite

Türbreite	A	B	C	D	E	F	G	H
„80“	844	817	804	826	848	888	946*/986**	796
„90E“	948	921	908	930	952	992	1050*/1090**	900
„100“	1044	1017	1004	1026	1048	1088	1146*/1186**	996

* Zierbekleidung 6 cm / ** Zierbekleidung 8 cm

- Ⓐ - Montageschaum
- Ⓑ - Mauer
- Ⓒ - Boden
- Ⓔ - Scharnierstützen
- Ⓓ - Dichtung (für $R_w = 30\text{dB}$ nur in der Zarge, für $R_w = 32\text{dB}$ und $R_w = 39\text{dB}$ in der Zarge und im Flügel)

EINSTELLBEREICH DER UMFASSUNGSZARGE

Zierbekleidung 6 cm / Zierbekleidung 8 cm

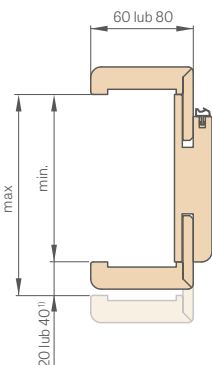

VERSTELLBARE HOLZSCHWELLE

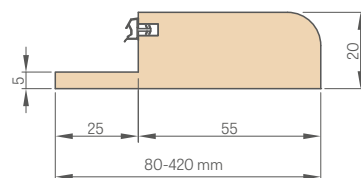

BLOCKZARGE

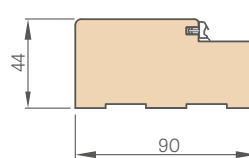

ZIERBEKLEIDUNG BLENDE

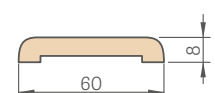

WINKELPROFIL 6 cm und 8 cm

mit Clips

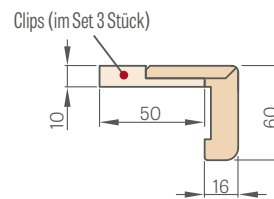
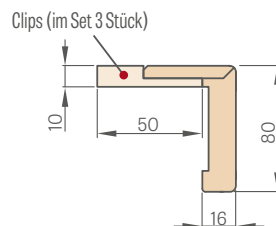

VIERTELSTABLEISTEN

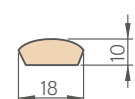

¹⁾ 40 mm für den Bereich 280-320 mm

PREISE FÜR BLOCK- UND UMFASSUNGSZARGEN

Einstellbereich min-max (mm)	HERSE SET, HERSE LUX SET und HERSE MAX SET Zierbekleidung 6 und 8 cm			
	GREKO Alle GREKO-Oberflächen	PREMIUM und ST CPL, Alle Oberflächen PREMIUM und ST CPL	CPL 0,2	SCHWELLEN FÜR UMFASSUNGSZARGEN AUS HARTHOLZ (Klarlack)
1 Element	80-100			
	100-120			
	120-140			
	140-160			
	160-180			
	180-200			
	200-220			
	220-240			
	240-260			
	260-280			
2 Elemente	280-300			
	300-340			
	340-360			
	360-380			
	380-400			
	400-420			

BLOCKZARGE HERSE SET, HERSE LUX SET, HERSE MAX SET			
	GREKO Alle GREKO-Oberflächen	PREMIUM und ST CPL, alle Oberflächen PREMIUM und ST CPL	CPL 0,2
BLOCKZARGE			
ZIERBEKLEIDUNG			
VIERTELSTAB			-

FESTMONTIERTE SCHWELLE AUS HARTHOLZ KLARLACK 55 mm



Schwelle aus Hartholz
natürlich



Schwelle aus Hartholz
schwarz lackiert,
sichtbare Holzstruktur
(gegen Aufpreis)



Schwelle aus Hartholz
braun lackiert,
sichtbare Holzstruktur
(gegen Aufpreis)



Schwelle aus Hartholz
lackiert in Graphit (RAL 7024),
keine sichtbare Holzstruktur
(gegen Aufpreis)

- Hartholzschwelle (Blockzarge und umfassungszarge) in den Farben schwarz, braun, Graphit (RAL 7024) – Aufpreis von 20 %
- Zargen in CPL 0,2 werden auch in Kombination mit Türen in CPL 0,7 verwendet
- Die Zargenverbindung 90 Grad ist nur für Zargen mit einer Zierbekleidung von 8 cm möglich.
Aufpreis für 90 Grad-Verbindung – gegen Aufpreis
- Elektrischer Türschließer – gegen Aufpreis
- Verstärkung für Türschließer für verstellbare Zarge – gegen Aufpreis
- Winkelprofil mit 3 Clips (das Winkelprofil mit Clips ermöglicht die Erweiterung des Verstellbereiches um 20 mm) – gegen Aufpreis
- Zierbekleidung und Viertelstableiste – gegen Aufpreis
- Seiten- und Oberplatten, die an die Wand geklebt werden (nur bei der Umfassungszarge und Zierbekleidung 8 cm) – gegen Aufpreis
- Die Tür mit Holz zarge kann um bis zu 8 cm alle 1 cm gekürzt werden, oder Produkt in CZ-Norm – gegen Aufpreis
- Es ist möglich, die Zarge und Schwelle aus Hartholz bis zum Bereich von 500-520 mm herzustellen – Aufpreis für jede 2 cm, basierend auf dem Bereich von 400-420 mm
- Änderung der Reichweite um +20 mm (verfügbar in den Bereichen von 100-120 mm bis 280-300 mm) – gegen Aufpreis



STAHLZARGEN

HERSE SET, HERSE MAX SET

VERSTELLBARE STAHLZARGE (UMFASSUNGSZARGE) HERSE SET

geschweißt und bemalt RAL 9003, 9010, 9016, 8003, 8017, 7016, 7022, 9005, 7047, 1001

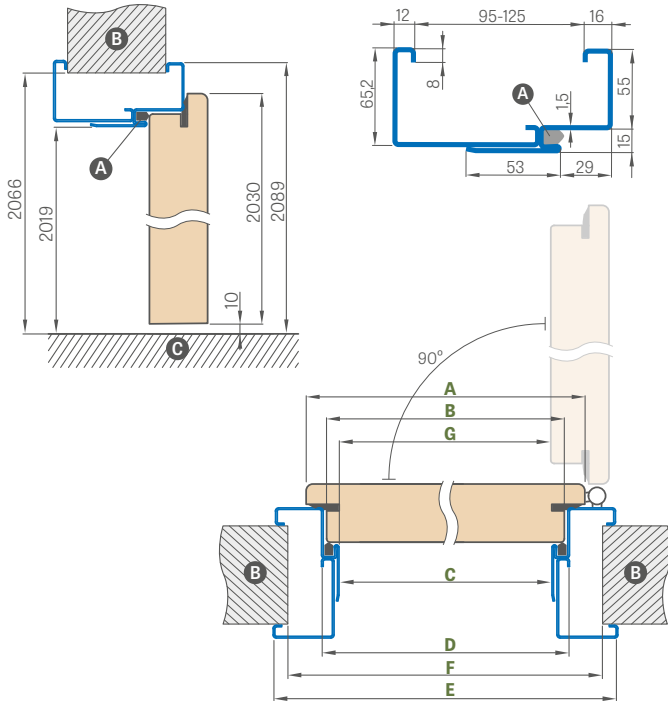

Türbreite	A	B	C	D	E	F	G
„80N“	804	777	761	791	901	855	756
„80“	844	817	801	831	941	895	796
„90ES“	948	921	905	935	1045	999	900
„100“	1044	1017	1001	1031	1141	1095	996

„90ES“ - Werksbreite für Stahlzarge

Einstellbereich min.-max (mm)	„80N“, „80“, „90ES“	„100“ ¹⁾
95-125		
125-155		
155-185		
185-215		
215-245		
245-275		
275-305		

GROSSE STAHL-WINKELZARGE, HERSE SET

geschweißt und bemalt RAL 9003, 9010, 9016, 8003, 8017, 7016, 7022, 9005, 7047, 1001

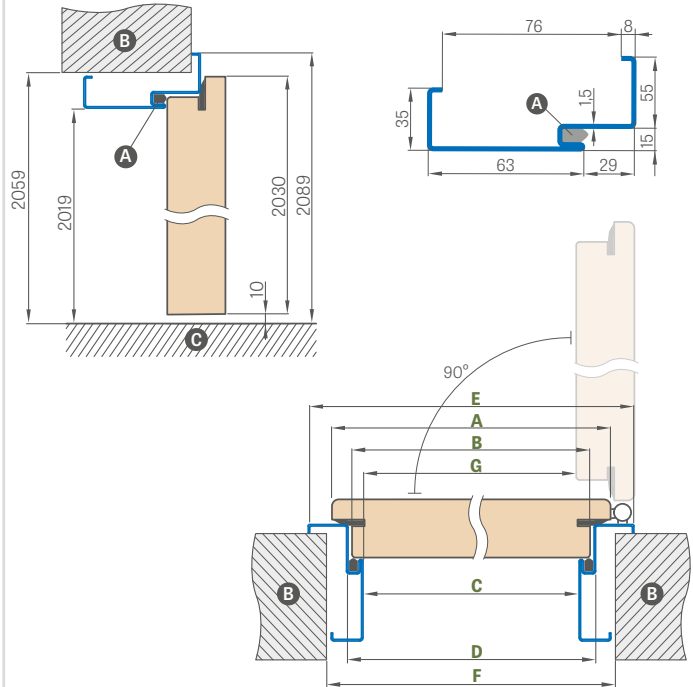

Türbreite	A	B	C	D	E	F	G
„80N“	804	777	761	791	901	841	756
„80“	844	817	801	831	941	881	796
„90ES“	948	921	905	935	1045	985	900
„100“	1044	1017	1001	1031	1141	1081	996

EINBAU DER ECKZARGE

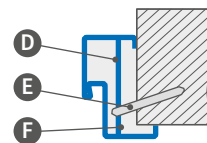

- A - Dichtung
- B - Mauer
- C - Boden
- D - Montageanker
- E - Dübel
- F - Füllung

GEGEN AUFPREIS

große Winkelzarge „100“

elektrischer Türschließer

Verstärkung für Türschließer

Kürzung der Tür mit Stahlzarge bis zu 6 cm, um je 1 cm

Schwelle aus Edelstahl

Ausführung in verzinktem Blech

untypisches RAL (ohne seltene, intensive Farben, Perl- und Metallicfarben)

RAL



RAL 9003¹⁾ RAL 9010 RAL 9016 RAL 8003 RAL 8017 RAL 7016 RAL 7022¹⁾ RAL 9005¹⁾ RAL 7047 RAL 1001

¹⁾ Gegen Aufpreis +10 %

STAHLZARGE UNITED

HERSE SET, HERSE MAX SET

SCHEMA DER STAHLZARGE UNITED

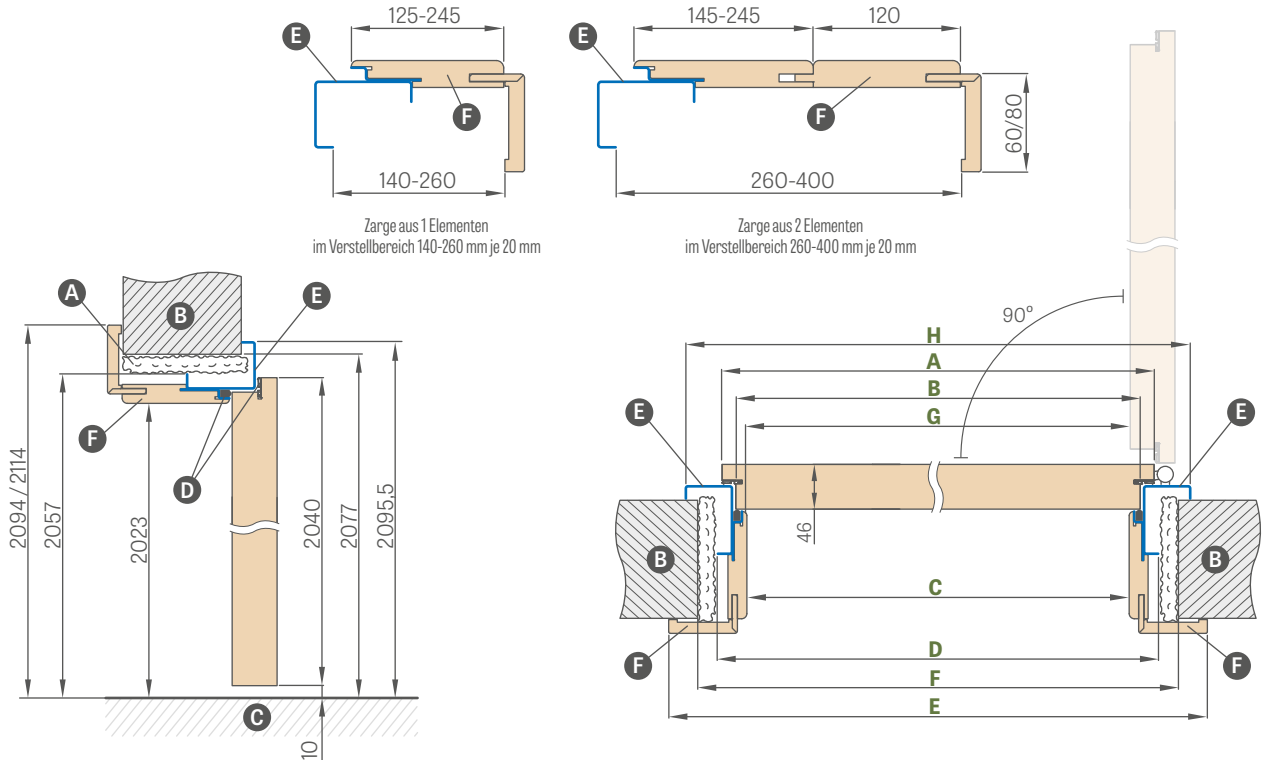

Türbreite	A	B	C	D	E	F	G	H
„80U“	844	817	791,5	859	933,5/973,5	899	790	935
„90EU“	960	933	907,5	975	1049,5/1089,5	1015	906	1051
„100U“	1044	1017	991,5	1059	1133,5/1173,5	1099	990	1135

„90EU“ - Einbettungsbreite auf UNITED-Stahlrahmen

- A** - Montageschaum
- B** - Mauer
- C** - Boden
- D** - Gummidichtung
- E** - Stahlteil lackiert in RAL-Farbe
- F** - MDF-Teil furniert

	Einstellbereich min-max (mm)	STAHLZARGE UNITED (Stahlteil lackiert in RAL)		
		GREKO	ST CPL und PREMIUM	CPL 0,2
1 Element	140-160			
	160-180			
	180-200			
	200-220			
	220-240			
	240-260			
2 Elemente	260-280			
	280-300			
	300-320			
	320-340			
	340-360			
	360-380			
	380-400			

GEGEN AUFPREIS

elektrischer Türschließer

Verstärkung für Türschließer

Kürzung der Tür mit Stahlzarge UNITED bis zu 6 cm, um je 1 cm

Schwelle aus Edelstahl, Höhe 20 mm

Ausführung in verzinktem Blech

untypisches RAL (ohne seltene, intensive Farben, Perl- und Metallicfarben)

RAL



¹⁾ Gegen Aufpreis +10%



LEDA EI30, EI60

INNENLIEGENDE FEUERSCHUTZ-EINGANGSTÜR IN DER TECHNOLOGIE HALSPAN

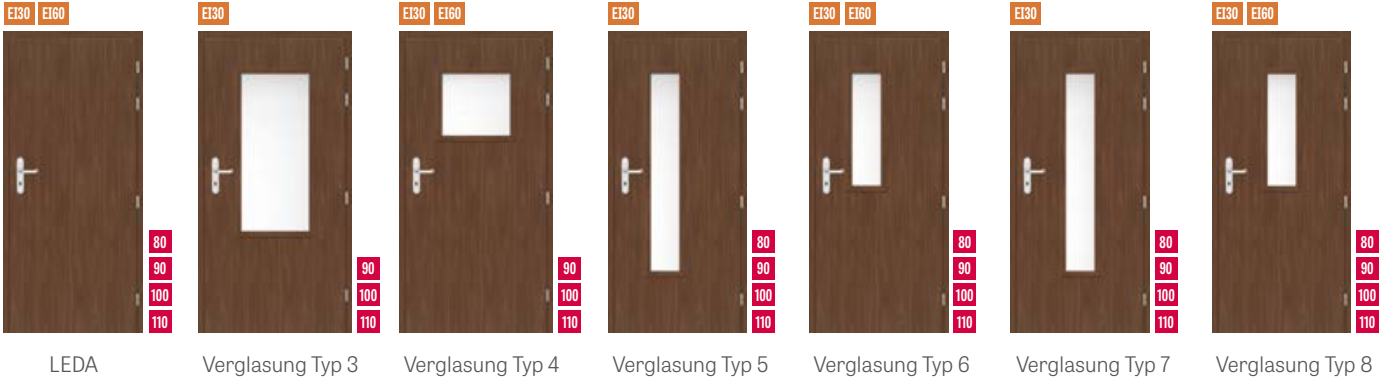

FLÜGEL MIT VERSTELLBARER STAHLZARGE (UMFASSUNGSZARGE)

Einstellbereich min.-max. (mm)	Flügel LEDA EI30 + Umfassungszarge aus Stahl			Flügel LEDA EI60 + Umfassungszarge aus Stahl		
	„80“	„90ES“	„100“	„80“	„90ES“	„100“
95-125						
125-155						
155-185						
185-215						
215-245						
245-275						
275-305						

„90ES“ - Werksbreite für Stahlzarge

FLÜGEL MIT GROSSER WINKELZARGE AUS STAHL

Flügel LEDA EI30 + große Winkelzarge aus Stahl			Flügel LEDA EI60 + große Winkelzarge aus Stahl		
„80“	„90ES“	„100“	„80“	„90ES“	„100“

„90ES“ - Werksbreite für Stahlzarge

FLÜGEL MIT BLOCKZARGE AUS HOLZ

Flügel LEDA EI30 + Blockzarge aus Holz			Flügel LEDA EI60 + Blockzarge aus Holz		
„80“	„90E“	„100“	„80“	„90E“	„100“

GREKO



PREMIUM

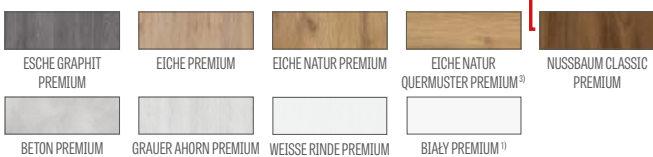

CPL

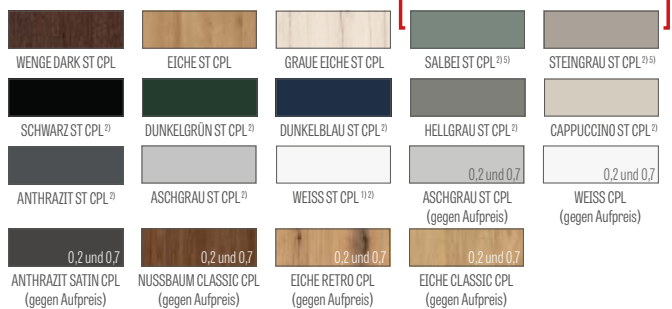

1) Türoberfläche weiß, glatt, Weißlack-Optik

2) Spezielle **AntiFinger-Beschichtung** zur Reduzierung von Schmutz und Fingerabdrücken

3) Die komplette Zarge ist im EICHE NATUR PREMIUM Dekor gefertigt

4) solange der Vorrat reicht

5) verfügbar ab 01.07.2025

ALLGEMEINE INFORMATIONEN

Die feuerhemmende Funktion, Rauchdichtigkeit und die akustischen Eigenschaften werden ausschließlich bei der Montage eines kompletten Sets gewährleistet, bestehend aus: feuerhemmendes Türblatt (standardmäßig inkl. Dichtungen, Schloss, Türbänder; absenkbares Bodendichtung), Zarge, Türschließer sowie Schließzylinder und Türdrücker in Übereinstimmung mit den Anforderungen der Polnischen Norm.

Der Schallschutz der Türen im HALSPAN System, inklusive Absenkdichtung, gemäß PN-B-02151-03:1999 beträgt $R_w=32$ dB

Diese Flügel sind ausschließlich zusammen mit einer Zarge aus Holz oder Stahl lieferbar.

AUFBAU

- Türfüllung - spezielle HALSPAN-Platte mit einer Dicke von 44 mm bei EI30 und 54 mm bei EI60
- Gesamtstärke des Flügels 50 mm für EI30 und 60 mm für EI60
- Rahmen aus Nadelholz
- Brandschutzdichtung sowie Rauchdichtung (Quellband)
- Absenkdichtung
- feuerfestes Klarglas, die Glasbreite ist unabhängig von der Flügelbreite

OBERFLÄCHENVERARBEITUNG

- Kante des Flügels in STANDARD-Technologie (in den Laminaten CPL 0,2 und 0,7) mit ABS-Kante (nur in der Farbe des Flügels) oder schwarzer Standardrand gegen Aufpreis
- Einsätze (Intarsien) in folgenden Farben: Stahl gebürstet, schwarz, Gold gebürstet und EICHE CLASSIC CPL 8 mm oder 50 mm breit, flächenbündig mit der Flügelsebene, auf beiden Seiten des Flügels. Gilt nur für LEDA Vollplattentür. Arten von Intarsien auf den Seiten 96-103
- zweiseitige Intarsien nur auf dem vollen Flügel, bei Zweiflügeltüren auf dem aktiven Flügel)
- Kante mit Umleimer in Flügeloptik oder wahlweise in glattem Schwarz (bei Dekoroberfläche EICHE NATUR QUERMUSTER PREMIUM schwarze Kante mit Quermuster)
- Obere und seitliche Platten an die Wand geklebt (nur bei Zargen mit Winkelprofil 8 cm) – S. 152

BESCHLÄGE

- vier Scharniere $\varnothing 16$ für LEDA EI30 verstellbar in drei Ebenen (Holzzarge)
- vier Scharniere $\varnothing 20$ für LEDA EI60 verstellbar in drei Ebenen (Holzzarge)
- vier dreiteilige Scharniere $\varnothing 15$ für LEDA EI30 und EI60 mit 2D-Verstellung (Stahlzarge)
- Schloss mit Profilzylinder
- Türschließer gegen Aufpreis

ZARGEN

- feuerhemmende Blockzarge aus Holz
- Feuerschutzdichtung
- verstellbares Schließblech
- aus Stahl, verstellbar; große Winkelzarge oder Blockzarge geschweißt RAL 9003, 9010, 9016, 8003, 8017, 7016, 7022, 7047, 1001
- Stahlzarge aus schwarzem Blech, Stärke 1,5 mm, RAL-Pulverbeschichtung, an den Ecken geschweißt, mit Verstärkung für Türschließer im Standard.

GEGEN AUFPREIS

feuerhemmender Türschließer mit Scherengestänge
in den Farben: Silber, Schwarz, Weiß, Braun

Gleitschienen-Türschließer für Brandschutz-Systeme
(nur für nicht eingebaute Zargen oder Einbau mit Clips-Winkelprofil)
in den Farben: Silber, Schwarz, Weiß, Braun

feuerhemmender Lüftungsgitter

Türdrücker JOWISZ INOX langes Schild Zylinder S. 143

Zylinder mit/ 40/(45 oder 30/ 50(EI60) (Silber)

Farbe des Brandschutz-Türspionies: Chrom satiniert

Metallabdeckungen der Scharniere (matt verchromt, schwarz)²⁾

Brandschutz-Fallen-Riegelschloss oben

Flügelkante schwarz

Einbau für EI30 ab 100 bis 460 und
Einbau für EI60 ab 120 bis 480 alle 40 mm
Einbau von Zwei-Flügel-Türen

elektrischer Türschließer; feuerhemmend³⁾
(Standard) 12/24V (nicht für die Stahlzarge)

untypisches RAL der Stahlzarge (ohne intensive Farben, Perl- und Metallfarben)

Stahlzarge aus verzinktem Blech

EI30

Aufpreis Verglasungstyp 3
Aufpreis Verglasungstyp 4
Aufpreis Verglasungstyp 5, 7
Aufpreis Verglasungstyp 6, 8

EI60

Aufpreis Verglasungstyp 4
Aufpreis Verglasungstyp 6, 8

Intarsie LUX, Versionen zur Auswahl S. 96-103
(zweiseitig auf dem vollen Flügel, bei Zwei-Flügel-Türen auf dem aktiven Flügel)

Laminat CPL 0,2 (für Türen ohne Einbau)

Laminat CPL 0,7 (für Türen ohne Einbau)

Winkelprofil mit Clips¹⁾ (das Winkelprofil mit Clips ermöglicht eine Vergrößerung des Einstellbereichs um 20 mm)

Aufpreis zum Flügel „110“

Obere und seitliche Platten werden an die Wand geklebt (nur beim Einbau mit dem Winkelprofil 8 cm)

¹⁾ Beim Einbau ist das Winkelprofil mit Clips im Preis inbegriffen

²⁾ keine Möglichkeit der Verwendung von Abdeckungen an Türen mit Stahlzarge

³⁾ keine Möglichkeit der Verwendung eines elektrischen Türschließers an Doppeltüren

LEDA EI30, EI60

MIT EINEM FLÜGEL

BLOCKZARGE AUS HOLZ

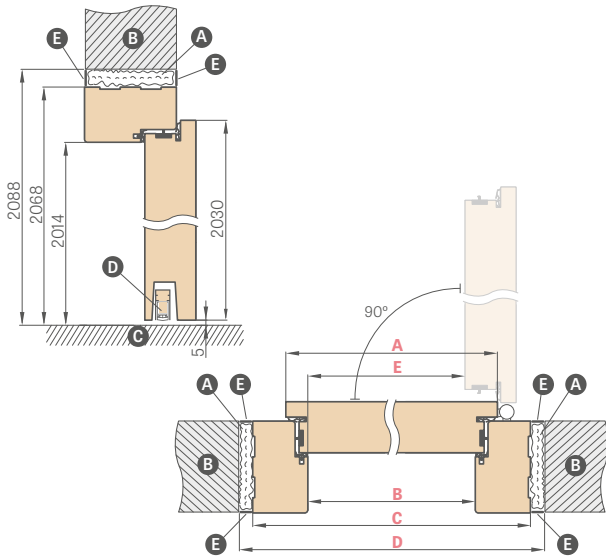

Türbreite	A	B	C	D	E
„80“	860	817	925	955	805
„90E“	960	917	1025	1055	905
„100“	1060	1017	1125	1155	1005
„110“	1160	1117	1225	1255	1105

- A** Mineralwole
- B** Mauer
- C** Boden
- D** Absenkdicke
- E** Gipsmörtel

„90E“ - Werksbreite

UMFASSUNGS-FEuersCHUTZZARGE AUS STAHL

geschweißt und bemalt RAL 9003, 9010, 9016, 8003, 8017, 7016, 7022, 9005, 7047, 1001

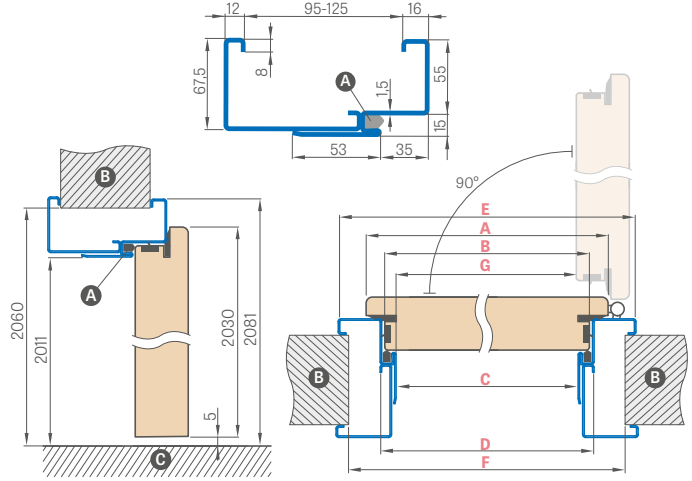

Türbreite	A	B	C	D	E	F	G
„80“	860	834	813	843	953	910	802
„90ES“	960	934	913	943	1053	1010	902
„100“	1060	1034	1013	1043	1153	1110	1002
„110“	1160	1134	1113	1143	1253	1210	1102

„90ES“ - Werksbreite für Stahlzarge

QUERSCHNITT DER FEuersCHUTZZARGE IM MAUERWERK EINGEBAUT MIT WINKELPROFIL UND CLIPS

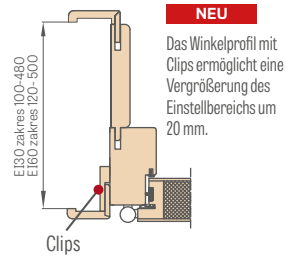

QUERSCHNITT DER BRANDSCHUTZ-BLOCKZARGE MIT BASIS-WANDVERKLEIDUNG

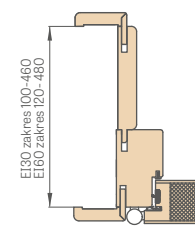

WINKELPROFIL 6 cm und 8 cm mit Clips

Clips (im Set 3 Stück)

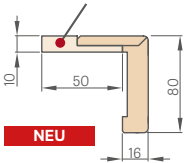

Clips (im Set 3 Stück)

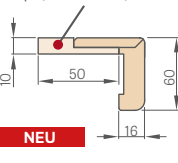

QUERSCHNITT DER FEuersCHUTZ-BLOCKZARGE

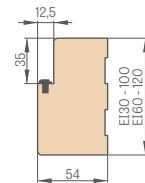

GROSSE FEuersCHUTZ-WINKELZARGE AUS STAHL

geschweißt und bemalt RAL 9003, 9010, 9016, 8003, 8017, 7016, 7022, 9005, 7047, 1001

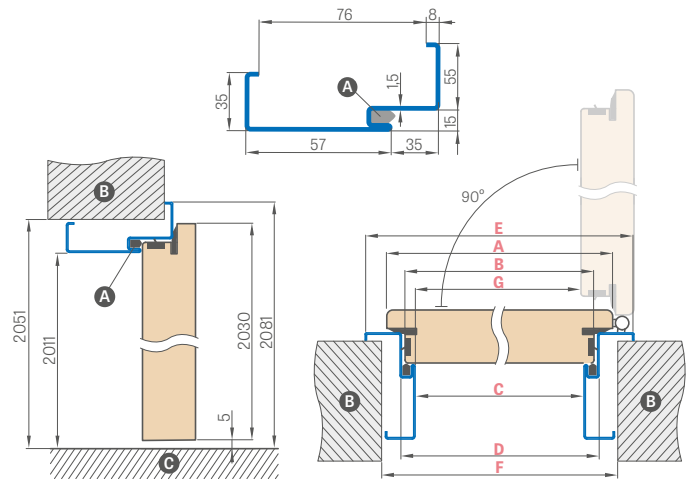

Türbreite	A	B	C	D	E	F	G
„80“	860	834	813	843	953	890	802
„90ES“	960	934	913	943	1053	990	902
„100“	1060	1034	1013	1043	1153	1090	1002
„110“	1160	1134	1113	1143	1253	1190	1102

TÜRÖFFNERER MIT SCHIENE¹⁾



TÜRÖFFNERER



¹⁾ Schienen-Türschließer nur für Blockzargen oder zum Einbau mit Winkelprofil und Clips

RAL



RAL 9003²⁾ RAL 9010 RAL 9016 RAL 8003 RAL 8017 RAL 7016 RAL 7022²⁾ RAL 9005²⁾ RAL 7047 RAL 1001

²⁾ Gegen Aufpreis +10 %

LEDA EI30, EI60

MIT ZWEI FLÜGELN

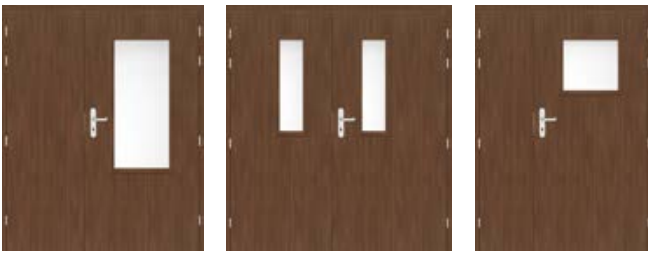

LEDA 3 „90E“
+ passiver Flügel „60“

LEDA 6 „90E“
+ passiver Flügel „80“

LEDA 4 „90E“
+ Zusatzmodul „40“

VERFÜGBARE BREITEN DER AKTIVEN FLÜGEL JE NACH ART DER FEUERSCHUTZTÜR

LEDA	LEDA Verglasungstyp 3	LEDA Verglasungstyp 4	LEDA Verglasungstyp 5
EI30 EI60 80 90E 100	EI30 90E 100	EI30 EI60 90E 100	EI30 80 90E 100
LEDA Verglasungstyp 6	LEDA Verglasungstyp 7	LEDA Verglasungstyp 8	
EI30 EI60 80 90E 100	EI30 80 90E 100	EI30 EI60 80 90E 100	

VERFÜGBARE BREITEN DER PASSIVEN FLÜGEL JE NACH ART DER FEUERSCHUTZTÜR

LEDA	LEDA Verglasungstyp 5	LEDA Verglasungstyp 6
EI30 EI60 60 70 80	EI30 70 80	EI30 EI60 70 80
LEDA Verglasungstyp 7	LEDA Verglasungstyp 8	
EI30 70 80	EI30 EI60 70 80	

LEDA EI30 und EI 60 ZWEI FLÜGEL

- Die Zwei-Flügel-Türen werden auf Basis der Modelle LEDA EI30 und EI60 in den jeweils passenden Eigenschaften gefertigt: Farbe, Ausführung (STANDARD);
- Passiver Flügel in den folgenden Versionen:
 - voller Flügel in den Breiten „60“, „70“, „80“
 - verglast in den Typen 5, 6, 7, 8 für EI30 und verglast in den Typen 6 und 8 für EI 60
- Das Zusatzmodul wird in den Breiten „30“, „40“ und „50“ angeboten und ist in jeder Version ein glatter voller Flügel;
- Der Passivflügel und das Zusatzmodul sind mit Bodenschließmulden und Verriegelungen ausgestattet, sie haben keine Schlagleisten.

PREISE FÜR ZWEIFLÜGELIGE TÜREN

Die Summe besteht aus:

- aktiver Teil = Preis für eine Tür mit einem Flügel plus eventuelle Zuschläge wie bei Türen mit einem Flügel
- passiver Teil = Preis für Vollversion (inkl. Zusatzmodul) ggf. zzgl. Aufpreis wie bei einflügeligen Türen

VERFÜGBARE FLÜGELBREITEN

aktiver Flügel **80 90E 100** + passiver Flügel **60 70 80**
 aktiver Flügel **80 90E 100** + volles Zusatzmodul glatt **30 40 50**

	FEUERSCHUTZTÜREN MIT ZWEI FLÜGELN ZARGE AUS HOLZ							
	„110“	„120“	„130“	„140“	„150“	„160“	„170“	„180“
A Breite des aktiven Flügels	860	860 960	860 960 1060	860 960 1060	860 960 1060	860 960 1060	960 1060	1060
B Breite des passiven Flügels oder des Zusatzmoduls	347	447 347	547 447 347	647 547 447	747 647 547	847 747 647	847 747	847
C Breite im lichten Durchgangsmaß der Zarge	1170	1270	1370	1470	1570	1670	1770	1870
F Außenbreite der Zarge	1278	1378	1478	1578	1678	1778	1878	1978
E Breite der Maueröffnung	1310	1410	1510	1610	1710	1810	1910	2010

UMFASSUNGS-FEUERSCHUTZZARGE AUS STAHL

geschweißt und bemalt RAL 9003, 9010, 9016, 8003, 8017, 7016, 7022, 7047, 1001

GROSSE FEUERSCHUTZ-WINKELZARGE AUS STAHL

geschweißt und bemalt RAL 9003, 9010, 9016, 8003, 8017, 7016, 7022, 7047, 1001

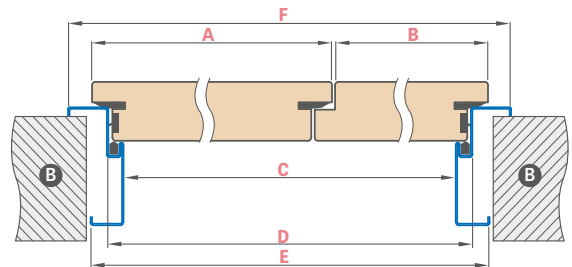
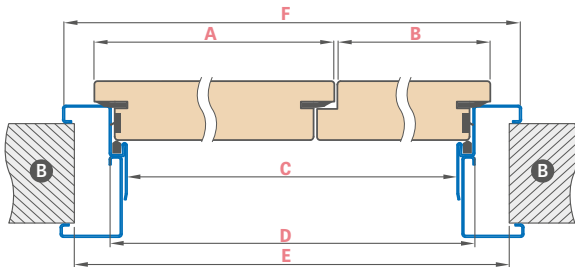

Türbreite	A	B	C	D	E	F
„110“	860	347	1166	1196	1270	1306
„120“	860 960	447 347	1266	1296	1370	1406
„130“	860 960 1060	547 447 347	1366	1396	1470	1506
„140“	860 960 1060	647 547 447	1466	1496	1570	1606
„150“	860 960 1060	747 647 547	1566	1596	1670	1706
„160“	860 960 1060	847 747 647	1666	1696	1770	1806
„170“	960 1060	847 747	1766	1796	1870	1906
„180“	1060	847	1866	1896	1970	2006

Türbreite	A	B	C	D	E	F
„110“	860	347	1166	1196	1236	1306
„120“	860 960	447 347	1266	1296	1336	1406
„130“	860 960 1060	547 447 347	1366	1396	1436	1506
„140“	860 960 1060	647 547 447	1466	1496	1536	1606
„150“	860 960 1060	747 647 547	1566	1596	1636	1706
„160“	860 960 1060	847 747 647	1666	1696	1736	1806
„170“	960 1060	847 747	1766	1796	1836	1906
„180“	1060	847	1866	1896	1936	2006



BESCHLÄGE

TÜRDRÜCKER FÜR PLATTEN- UND RAHMENFLÜGEL

NEU

Türdrücker NOVA CLICK

Inox, schwarz matt



NOVA CLICK
Inox



NOVA CLICK
schwarz matt

Der NOVA CLICK Griff ist in den Versionen LINKS und RECHTS erhältlich

Die LINKE Version des NOVA CLICK Griffs wird verwendet für:

- nach außen öffnende rechte Tür
- nach innen öffnende linke Tür

Die RECHTE Version des NOVA CLICK Griffs wird verwendet für:

- nach innen öffnende rechte Tür
- nach außen öffnende linke Tür

Die Richtungen der Türöffnung sind auf Seite 145 angegeben

NEU

Türdrücker CORONA TIME SLIM R

Messing matt, Rotguss, Schwarz matt



CORONA
PREMIUM DOOR HANDLES



CORONA TIME SLIM R
Messing matt



CORONA TIME SLIM R
Rotguss



CORONA TIME SLIM R
schwarz matt



KLINKE DER KLASSE
PREMIUM

Schlüsselschild, Zylinder und für Toiletten

NEU

Türdrücker CORONA RT

Chrom glänzend, Chrom gebürstet matt, Kupfer glänzend, Nickel gebürstet matt, Schwarz matt, Weiß matt



CORONA
PREMIUM DOOR HANDLES



CORONA IMPERA RT
Chrom glänzend



CORONA IMPERA RT
Chrom gebürstet matt



CORONA IMPERA RT
Kupfer glänzend



CORONA IMPERA RT
Nickel gebürstet matt



CORONA IMPERA RT
schwarz matt



CORONA IMPERA RT
weiß matt



KLINKE DER KLASSE
PREMIUM

Schlüsselschild, Zylinder und für Toiletten

TÜRDRÜCKER FÜR PLATTEN- UND RAHMENFLÜGEL



NEU

Türdrücker **CORONA ARROW R**

Chrom gebürstet, Chrom gebürstet matt, weiß matt, schwarz matt



CORONA ARROW R
Chrom glänzend



CORONA ARROW R
Chrom gebürstet matt



CORONA ARROW R
schwarz matt



CORONA ARROW R
weiß matt

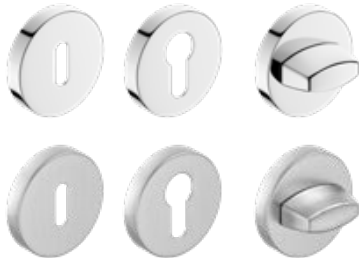

Schlüsselschild, Zylinder und für Toiletten

NEU

Türdrücker **CORONA ARROW Q**

Chrom gebürstet, Chrom gebürstet matt, weiß matt, schwarz matt



CORONA ARROW Q
Chrom glänzend



CORONA ARROW Q
Chrom gebürstet matt



CORONA ARROW Q
schwarz matt



CORONA ARROW Q
weiß matt

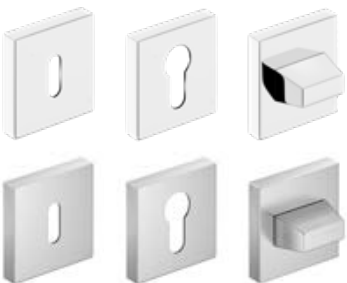

Schlüsselschild, Zylinder und für Toiletten

NEU

Türdrücker **MOON R SLIM**

Chrom glänzend, Schwarz matt, Messing glänzend, Messing matt



CORONA MOON R SLIM
Chrom glänzend



CORONA MOON R SLIM
schwarz matt



CORONA MOON R SLIM
Messing glänzend



CORONA MOON R SLIM
Messing matt



Schlüsselschild, Zylinder und für Toiletten

Schlüsselschild, Zylinder und für Toiletten



TÜRDRÜCKER FÜR PLATTEN- UND RAHMENFLÜGEL

NEU

Türdrücker **QUANTA FIT**, **DIVA FIT**, **ZOJA FIT**, **TORA FIT** (Prestige-Schild 6 mm dick)

Chrom glänzend, Nickel gebürstet, Messing gebürstet, Schwarz matt

Metal-Bud

PRODUCENT KLAMEK



TORA FIT
schwarz matt



DIVA FIT
Nickel gebürstet



DIVA FIT
Messing gebürstet



DIVA FIT
schwarz matt



ZOJA FIT
Nickel gebürstet



ZOJA FIT
Messing gebürstet



ZOJA FIT
schwarz matt



QUANTA FIT
Chrom glänzend



QUANTA FIT
Nickel gebürstet

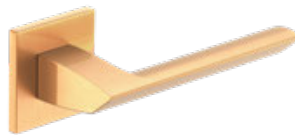

QUANTA FIT
Messing gebürstet



QUANTA FIT
schwarz matt

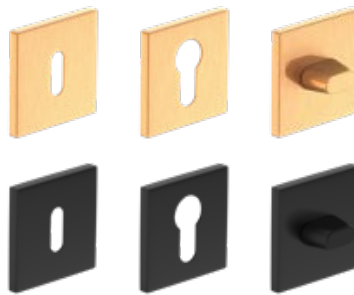
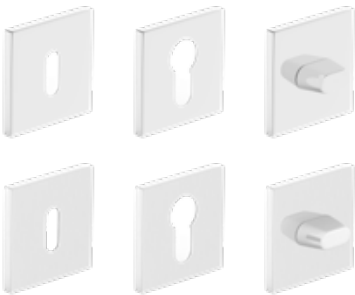

Schlüsselrosette
Zylinderrosette
WC-Rosette

Türdrücker **BELLA SLIM QUADRATISCH** (Prestige-Schild 6 mm dick)

Chrom glänzend, Chrom gebürstet matt, Messing glänzend, Messing satiniert, schwarz matt

Metal-Bud

PRODUCENT KLAMEK



BELLA SLIM quadratisch
Chrom glänzend



BELLA SLIM quadratisch
Chrom gebürstet matt

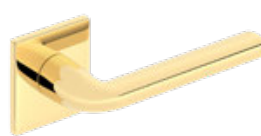

BELLA SLIM quadratisch
Messing glänzend



BELLA SLIM quadratisch
Messing satiniert



BELLA SLIM quadratisch
schwarz matt

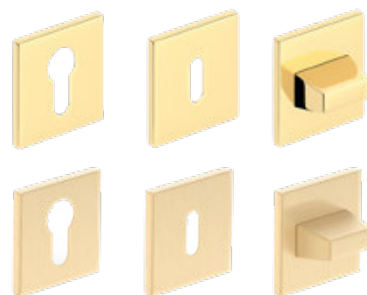
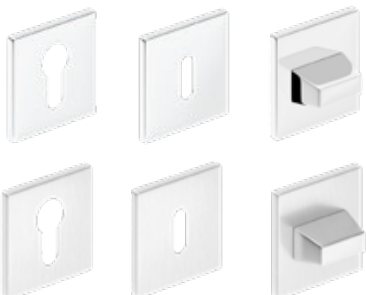

Schlüsselrosette
Zylinderrosette
WC-Rosette

KLINKE DER KLASSE
PREMIUM

TÜRDRÜCKER FÜR PLATTEN- UND RAHMENFLÜGEL

Türdrücker **CUBE SLIM** (Prestige-Schild 6 mm dick)

Metal-Bud

PRODUCENT KLAMEK

Chrom glänzend, Chrom gebürstet matt, Messing glänzend, Messing satiniert, schwarz matt



CUBE SLIM
Chrom glänzend

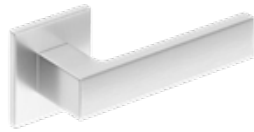

CUBE SLIM
Chrom gebürstet matt

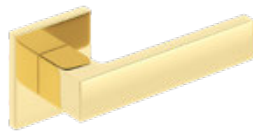

CUBE SLIM
Messing glänzend



CUBE SLIM
Messing satiniert



CUBE SLIM
schwarz matt



Schlüsselrosette
Zylinderrosette
WC-Rosette

KLINKE DER KLASSE
PREMIUM

Türdrücker **CUBE**

Metal-Bud

PRODUCENT KLAMEK

Chrom glänzend, Chrom gebürstet matt, Nickel gebürstet matt, schwarz matt

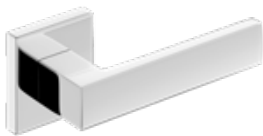

CUBE
Chrom glänzend



CUBE
Chrom gebürstet matt



CUBE
Nickel gebürstet matt



CUBE
schwarz matt



Schlüsselrosette
Zylinderrosette
WC-Rosette

KLINKE DER KLASSE
PREMIUM

Türdrücker **CUBE PREMIUM**

Metal-Bud

PRODUCENT KLAMEK

Chrom gebürstet, Chrom gebürstet matt, Nickel gebürstet matt, schwarz matt



CUBE PREMIUM
Chrom glänzend



CUBE PREMIUM
Chrom gebürstet matt



CUBE PREMIUM
Nickel gebürstet matt



CUBE PREMIUM
schwarz matt



Schlüsselrosette
Zylinderrosette
WC-Rosette

KLINKE DER KLASSE
PREMIUM



TÜRDRÜCKER FÜR PLATTEN- UND RAHMENFLÜGEL

NEU

Türdrücker **OLIWIA R, LAURA R** Schild Classic

Chrom glänzend, Schwarz matt, Messing glänzend

Metal-Bud

PRODUCENT KLAMEK



OLIWIA R
Chrom glänzend



OLIWIA R
schwarz matt



OLIWIA R
Messing glänzend



LAURA R
Chrom glänzend



LAURA R
schwarz matt



LAURA R
Messing glänzend



Schlüsselschild, Zylinder und für Toiletten

NEU

Türdrücker **JULIA R**

Chrom glänzend, Schwarz matt, Messing glänzend

Metal-Bud

PRODUCENT KLAMEK



JULIA R
Chrom glänzend



JULIA R
schwarz matt



JULIA R
Messing glänzend



Schlüsselschild, Zylinder und für Toiletten

NEU

Türdrücker **NOVA** und **JOWISZ**

Messing matt MATOPAT PVD, Schwarz matt

Metal-Bud

PRODUCENT KLAMEK



NOVA
Messing matt PVD

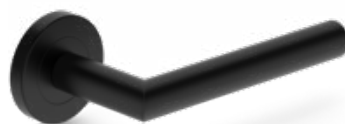

NOVA
schwarz matt



JOWISZ
schwarz matt

NEU



Schlüsselrosette
Zylinderrosette
WC-Rosette



Schlüsselrosette
Zylinderrosette
WC-Rosette

TÜRDRÜCKER FÜR PLATTEN- UND RAHMENFLÜGEL

NEU

Türdrücker RUMBA K FIT

Messing matt

Metal-Bud

PRODUCENT KLAMEK



RUMBA K FIT
Messing matt



Schlüsselrosette
Zylinderrosette
WC-Rosette

NEU

Türdrücker LUNA SLIM PREMIUM QUADRATISCH

Chrom glänzend, Chrom gebürstet matt, Messing glänzend, schwarz matt

Metal-Bud

PRODUCENT KLAMEK



LUNA SLIM quadratisch
Chrom glänzend



LUNA SLIM quadratisch
Chrom gebürstet matt



LUNA SLIM quadratisch
Messing glänzend



LUNA SLIM quadratisch
schwarz matt



Schlüsselrosette
Zylinderrosette
WC-Rosette

KLINKE DER KLASSE
PREMIUM

NEU

Türdrücker BELLA SLIM RUND, LUNA SLIM PREMIUM RUND (Prestige-Schild 6 mm dick)

Chrom glänzend, Chrom gebürstet matt, Messing glänzend, Messing satiniert, schwarz matt

Metal-Bud

PRODUCENT KLAMEK



BELLA SLIM rund
Chrom glänzend



BELLA SLIM rund
Chrom gebürstet matt



BELLA SLIM rund
Messing glänzend



BELLA SLIM rund
Messing satiniert



BELLA SLIM rund
schwarz matt



LUNA SLIM rund
Chrom glänzend



LUNA SLIM rund
Chrom gebürstet matt



LUNA SLIM rund
Messing glänzend



LUNA SLIM rund
schwarz matt

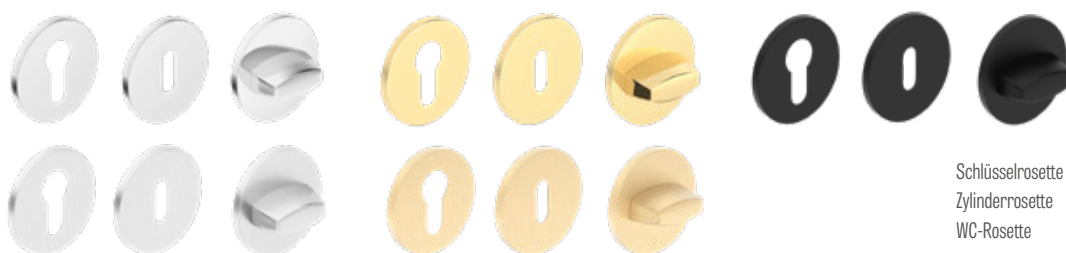

Schlüsselrosette
Zylinderrosette
WC-Rosette

KLINKE DER KLASSE
PREMIUM



TÜRDRÜCKER FÜR PLATTEN- UND RAHMENFLÜGEL

Türdrücker **DECO** strukturell, **IBIZA**, **LINEA**, **TREND**

Chrom glänzend, Nickel Satin, Graphit/Chrom, weiß matt, schwarz matt

Metal-Bud

PRODUCENT KLAMEK



DECO
Oberfläche EICHE MITTEL GREKO



DECO
Oberfläche SCHWARZ



DECO
Oberfläche WEISS GREKO



DECO
Oberfläche SONOMA GREKO



DECO
Oberfläche NUSSBAUM GREKO



DECO
Oberfläche EICHE GREKO



IBIZA
Chrom glänzend



IBIZA
Graphit / Chrom



IBIZA
Nickel Satin



IBIZA
weiß matt



IBIZA
schwarz matt



LINEA
Chrom glänzend



LINEA
Graphit / Chrom



LINEA
Nickel Satin



TREND
Nickel Satin



TREND
Graphit / Chrom



TREND
Chrom glänzend



Schlüsselrosette
Zylinderrosette
WC-Rosette

TÜRDRÜCKER FÜR PLATTEN- UND RAHMENFLÜGEL

NEU

Türdrücker **QUBIK, BARCELONA, RUMBA K**

Metal-Bud

PRODUCENT KLAMEK

Nickel Velvet, Chrom glänzend, Schwarz matt, Messing glänzend, Nickel gebürstet



QUBIK
Nickel Velvet



QUBIK
Chrom glänzend

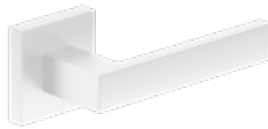

QUBIK
weiß matt



QUBIK
schwarz matt

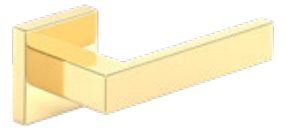

QUBIK
Messing glänzend



BARCELONA
Nickel Velvet



BARCELONA
Chrom glänzend



BARCELONA
schwarz matt



BARCELONA
Nickel gebürstet



RUMBA K
schwarz matt

NEU

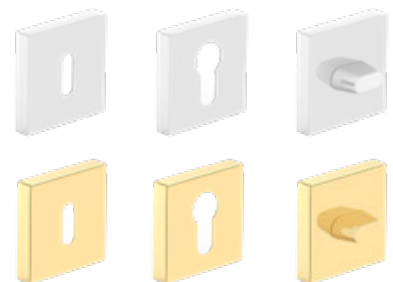
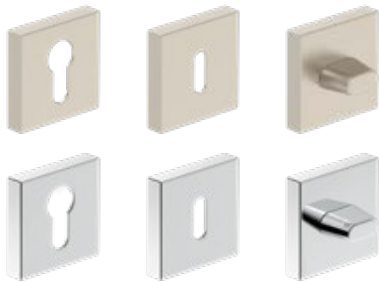

Schlüsselschild, Zylinder und für Toiletten

Türdrücker **GAMET**

Chrom glänzend, Nickel gebürstet, Messing Antik



MISTICO
Chrom glänzend



MISTICO
Nickel gebürstet

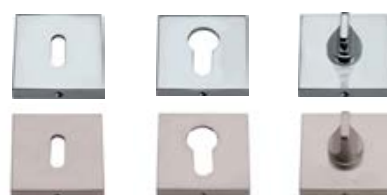

Schlüsselschild, Zylinder und für Toiletten



ERBA
Nickel gebürstet



ERBA
Messing Antik



Schlüsselschild, Zylinder und für Toiletten



CASCADA
Nickel gebürstet



CASCADA
Messing Antik



Schlüsselschild, Zylinder und für Toiletten



TÜRDRÜCKER FÜR PLATTEN- UND RAHMENFLÜGEL

NEU

Türdrücker MONDO

Metal-Bud

PRODUCENT KLAMEK

Nickel Satin



MONDO
Nickel Satin



Zylinderrosette



Schlüsselrosette



WC-Rosette

Türdrücker ERKADO

Metal-Bud

PRODUCENT KLAMEK

schwarz matt



TOPAZ
schwarz matt



Zylinderrosette



Schlüsselrosette



WC-Rosette

Türdrücker ERKADO

Metal-Bud

PRODUCENT KLAMEK

Inox



SAPHIRE Inox



SUPRA rund Inox



PROXIMA rund Inox



TOPAZ Inox



METRO Inox



PROXIMA quadratisch Inox



NOVA rund Inox

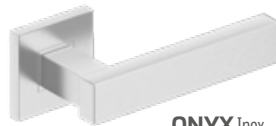

ONYX Inox



NOVA quadratisch Inox



JOWISZ Inox



ROMA Inox



Schild für Inox-Zylinder



Schlüsselschild inox



WC-Rosette inox



Schild für Inox-Zylinder



Schlüsselschild inox



WC-Rosette inox

TÜRDRÜCKER FÜR PLATTEN- UND RAHMENFLÜGEL

NEU

Türdrücker **CAMILA**

Chrom satiniert, Schwarz matt

Metal-Bud

PRODUCENT KLAMEK



NEU



CAMILA
Chrom satiniert

Schlüsselschild, Zylinder und für Toiletten, Chrom satiniert



NEU



CAMILA
schwarz matt

Schlüsselschild, Zylinder und für Toiletten, schwarz matt

TÜRDRÜCKER FÜR PLATTEN- UND RAHMENFLÜGEL AUF LANGEM SCHILD

Türdrückern mit langem Schild werden nicht bei Türen ohne Falz eingesetzt (Lochabstand S. 149)

NEU

Türdrücker **BLANKA, CAMILA, JULIA, LUNA** langes Schild

Chrom satiniert, Messing glänzend

Metal-Bud

PRODUCENT KLAMEK



BLANKA Chrom satiniert
Schlüsselschild, Zylinder, Einsteckschloss ohne Riegel und für Toiletten



NEU

CAMILA Chrom satiniert
Schlüsselschild, Zylinder, Einsteckschloss ohne Riegel und für Toiletten



JULIA Messing glänzend
Schlüsselschild, Zylinder, Einsteckschloss ohne Riegel und für Toiletten



LUNA Messing glänzend
Schlüsselschild, Zylinder, Einsteckschloss ohne Riegel und für Toiletten

Türdrücker **METAL-BUD JOWISZ INOX langes Schild** (Schilddicke 10 mm), Lochabstand 72 mm

TÜRDRÜCKER FÜR DIE FEUERSCHUTZTÜREN LEDA E130 UND EI 60 UND FÜR EINGANGSTÜREN ZUGELASSEN

Investition-Edelstahl oder schwarz

Metal-Bud

PRODUCENT KLAMEK



JOWISZ INOX
Schlüsselrosette
Edelstahl
schwarz



JOWISZ INOX
WC-Rosette
Edelstahl
schwarz



JOWISZ INOX
Zylinderrosette
Edelstahl
schwarz



JOWISZ INOX
Schild, Einsteckschloss ohne Riegel
Edelstahl
schwarz

Türdrücker **METAL-BUD TOPAZ INOX langes Schild** (Schilddicke 10 mm), Lochabstand 72 mm

Edelstahl

Metal-Bud

PRODUCENT KLAMEK



TOPAZ INOX
Schlüsselrosette



TOPAZ INOX
WC-Rosette



TOPAZ INOX
Zylinderrosette

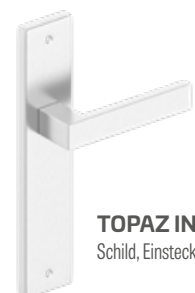

TOPAZ INOX
Schild, Einsteckschloss ohne Riegel



TÜRDRÜCKER FÜR PLATTEN- UND RAHMENFLÜGEL AUF LANGEM SCHILD

Türdrückern mit langem Schild werden nicht bei Türen ohne Falz eingesetzt (Lochabstand S. 149)

Türdrücker **ASTRA**, **SYDNEY** und **QUBIK** langes Schild, Lochabstand 72 mm

Nickel, Patina, Schwarz matt

Metal-Bud

PRODUCENT KLAMEK



ASTRA
Nickel, Patina
Schlüsselrosette



SYDNEY
Nickel, Patina
Schlüsselrosette



QUBIK langes Schild
schwarz matt
Schlüsselrosette



ASTRA und **SYDNEY**
Nickel, Patina
WC-Rosette



ASTRA
Nickel, Patina
Zylinderrosette



ASTRA
Nickel, Patina
Schild, Einsteckschloss ohne Riegel



QUBIK
schwarz matt
Zylinder- und Schlüsselrosette



QUBIK
schwarz matt
WC-Rosette

TÜRDRÜCKER FÜR DIE FLÜGEL HERSE SET, HERSE LUX SET, HERSE MAX SET

Türdrücker **ERKADO BONN** und **ESSEN**¹⁾ (Schilddicke ESSEN – 10 mm, BONN – 8 mm), Lochabstand 72 mm

Metal-Bud

PRODUCENT KLAMEK



Inox Plus



Patina



schwarz matt



Türdrücker **BONN**:
Rosette **BONN**
Türdrücker und Griffmuschel (fest) **BONN**

Türdrücker **BONN** schwarz matt
Rosette **BONN** schwarz matt
Türdrücker und Griffmuschel (fest) **BONN** schwarz matt



Nickel Satin



Patina



schwarz matt

Türdrücker **ESSEN**¹⁾
Rosette **ESSEN**¹⁾

NEU

Türdrücker **CERTUS**, **CERTUS RC2** und **RC3**.

Lochabstand 72 mm für HERSE oder 92 mm für FORTECA

Schichtdicke: **CERTUS** – 9 mm/9 mm, **RC2** – 12 mm/9 mm, **RC3** – 15 mm/9 mm

Metal-Bud

PRODUCENT KLAMEK



Oberes Schild
CERTUS
Inox, schwarz STR



Oberes Schild
CERTUS RC2
Inox, schwarz STR



Oberes Schild
CERTUS RC3
Inox, schwarz STR



CERTUS
Inox, schwarz STR



CERTUS RC2
Inox, schwarz STR



CERTUS RC3
Inox, schwarz STR

TECHNISCHE INFORMATIONEN

RICHTUNG DER TÜRÖFFNUNG



Wissen Sie, wie man zwischen rechten und linken Türen unterscheidet? Dies ist eine wichtige Entscheidung für den Komfort und die Funktionalität Ihres Hauses. Hier sind einige Tipps:

- Mit Blick zur Tür: Stellen Sie sich so hin, dass die Tür zu Ihnen hin geöffnet ist. Befinden sich die Scharniere auf der linken Seite, handelt es sich um die linke Tür; befinden sie sich auf der rechten Seite, handelt es sich um die rechte Tür.
- Raumplanung: Vermeiden Sie Kollisionen mit Möbeln und anderen Türen.
- Funktionalität: Badezimmertüren öffnen immer nach außen.

DOPPELTÜR



ZYLINDER



Zylinder
Farbe Nickel Satin



Zylinder mit Knauf
Farbe Nickel Satin

Zylinder im Generalschlüsselsystem 30/45 + 30G/45
nach außen öffnende Türen - silbern
- schwarz

Zylinder im Generalschlüsselsystem 30/45 + 30/45G
nach innen öffnende Türen - silbern
- schwarz

ZYLINDER	ZYLINDER MIT GRIFF
Größe	Größe
26/36	G30/40
30/30	G40/30
30/40	G30/50
30/45	G50/30
30/50	30/45G
	30G/45

Türdrücker NOVA CLICK

LINKE
VERSION
L



RECHTE
VERSION
P

GEFÄLTZE, UNGEFÄLTZE UND REVERSE-TÜREN

ÖFFNUNGRICHTUNG



ZARGENVERBINDUNG

45°



90°



WIE WIRD DER TÜRPREIS BERECHNET?

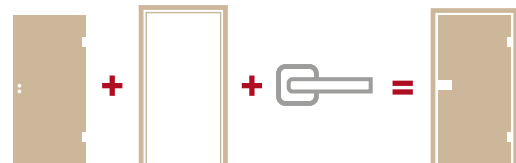

WELCHEN ZYLINDER WÄHLEN?

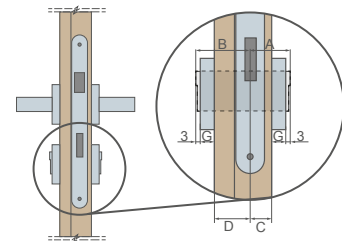

Beispielberechnung der Zylindergröße bei Platten- und Rahmentüren (40 mm) und Schilddicke von S = 7 mm
 $A/B = (C+S+3) / (D+S+3)$
 $A/B = (15+7+3) / (25+7+3)$
 $A/B = 25/35$

Art der Türen	Flügelstärke	Verhältnis der Schlosstage in der Tür (C/D)	Empfohlene Zylindergröße (A/B)*
Platten, Rahmen (mit Falz)	40 mm	15/25	26/36
Platten, Rahmen (ohne Falz)	40 mm	20/20	30/30
reverse-öffnend	40 mm	15/25	26/36
HERSE	46 mm	15/31	30/45
LEDA EI 30	50 mm	19/31	30/40
LEDA EI 60	60 mm	19/41	30/50
FORTECA RC2 und RC3	46 mm	20/26	30/40

* Empfohlene Größe des Schließzylinders bei einer Rosettenstärke von 7 mm und einem Spielraum von 2 mm bis 4 mm



ART DER TÜROBERFLÄCHENVEREDELUNG

GREKO

Die Oberfläche Greko besteht aus einer vorimprägnierten, also bedruckten Folie, die anschließend mit entsprechender Lackierung versiegelt wird. Der Einsatz von veredelnden Beschichtungen verbessert die Oberflächenbeständigkeit und Produktelastizität. Die Lackierung enthält Silikon, daher zeichnet sich die Folie durch verbesserte Wasserfestigkeit aus. Die Oberfläche Greko wird auf einer japanischen Tragschicht mit hoher Densität ohne Melaminharzanteile hergestellt. So ist diese Folie umweltfreundlich, nicht gefährlich für Menschen und die Umwelt, sowohl während der Herstellung, als auch während Verwendung und Entsorgung. Sie enthält kein Formaldehyd oder andere Schadstoffe.

Die Greko-Folie hebt sich durch ihr einzigartiges Design ab. Sie sorgt für sehr hochwertige Oberfläche mit Nachahmung der Holzmaserung (3D-Effekt). Diese Oberflächen sehen Holz zum Verwechseln ähnlich aus.

ST CPL, CPL 0,2 und CPL 0,7

Die Oberfläche CPL ST besteht aus einer dekorativen Schicht, die mit Melaminharz imprägniert ist sowie aus einer tragenden Schicht, die für Flexibilität sorgt. Die Deckschicht (aus Harz) wird beim Laminieren gehärtet und gewinnt dadurch hohe Beständigkeit gegen Kratzer und Abrieb. Sie ist schlag-, abrieb-, kratzfest und beständig gegen hohe Temperaturen und UV-Strahlung. Diese Art der Oberfläche eignet sich besonders gut für Türen, die in den sog. „schwierigen“ Räumlichkeiten eingebaut werden [die hohen Temperaturen, Feuchtigkeit oder einem überdurchschnittlichen Verschleiß ausgesetzt sind]. Laminatdicke ca. ST CPL – 0,15 mm, CPL 0,2 – 0,2 mm und CPL 0,7 – 0,7 mm. Das Laminat CPL 0,7 wird wegen seiner außergewöhnlichen Härte nur auf die Flügelkante angewandt. Flügel mit den Laminaten CPL 0,2 und CPL 0,7 haben eine Flügelkante aus sog. ABS, einem sehr starken PVC-Material.

Laminat ST CPL in den Oberflächen Weiß, Hellgrau, Cappuccino, Schwarz wurde mit der AntiFinger-Beschichtung veredelt, die Schmutz und Fingerabdrücke reduziert. **NEU**

PREMIUM

Die Oberflächen aus der Reihe Premium basieren auf dem Polypropylen (PP) - also einem sehr beständigen Material, das gegen Abrieb und Kratzer sehr beständig ist und eine ansprechende Optik hat. Sie verleihen der Tür eine elegante Optik und ein individuelles Profil sowie ahmen natürliches Holz perfekt nach.

Die Oberfläche Premium überzeugt nicht nur durch ihre Optik, sondern auch Funktionalität - sie ist besonders gegen Kratzer, Feuer und Abtrieb beständig.

Diese Eigenschaften garantieren, dass Produkte, die mit PREMIUM-Oberfläche versehen sind, lange Jahre problemlos sogar unter schwierigen Betriebsbedingungen verwendet werden können.

UV-LACK

Die Oberfläche der Tür in der Farbe TITANWEISS UV wird mehrmals mit modernen Lacken in der UV-Härtungstechnologie lackiert.

Flache Oberflächen werden zunächst mit einer speziellen Grundiermembran gesichert und dann zweimal mit erstklassiger Farbe vom Weltrang gestrichen und mit UV-Strahlen gehärtet. Da gefräste Oberflächen aus technologischen Gründen nicht mit einer Membrane gesichert werden können, werden sie dreimal lackiert und mit UV-Strahlen gehärtet.

Die automatische Lackierung (ohne menschliches Zutun) nach dem Scannen führt zu einer perfekten Oberflächenqualität, während die Härtung der Farbe mit der modernsten Methode der Fixierung durch ultraviolette (UV) Strahlung eine sehr hohe mechanische Widerstandsfähigkeit bewirkt.

KANTENVEREDELUNG

KANTE SOFT

SOFT¹⁾  **NEU**

Der Flügel SOFT weist keine scharfen Kanten auf, so sieht er noch moderner und eleganter aus. Der Flügel ist mit einem Furnier mit erhöhter Kratzfestigkeit beschichtet, wodurch seine allgemeine Verschleißfestigkeit wesentlich besser ist.



KANTE STANDARD

STANDARD 

Mit der Dekorfolie CPL ST mit einer Stärke von 0,15 mm, CPL 0,2, CPL 0,7, mit der Polypropylen-Dekorfolie PREMIUM, Dekorfolie GREKO versehen. Der Flügel in der STANDARD-Ausführung weist scharfe Kanten auf, an denen sich die Deckplatte mit der Oberfläche verbinden. Siehe dazu die schematische Darstellung. Bei den Laminaten CPL 0,2 und CPL 0,7 ist es sog. ABS, eine sehr starke PVC-Oberfläche. Gleichzeitig ist die Verbindungstechnik der Oberfläche identisch wie bei ungefälzten Flügeln für die Schiebetürsysteme und ungefälzte Türen.



VERFÜGBARE LÖSUNGEN (S. 154-165)

- vor der Wand laufende Schiebetürsysteme mit einem Flügel

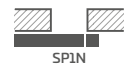

- vor der Wand laufende Schiebetürsysteme mit zwei Flügeln

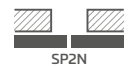

- in der Wand laufende Schiebetürsysteme mit einem Flügel



- in der Wand laufende Schiebetürsysteme mit zwei Flügeln

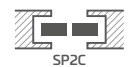

- Ergänzungssystem ZN1



- Ergänzungssystem ZN2



- Doppelflügeltür



¹⁾ gilt nur für BALDUR 1 Dekor WEISS ST CPL und Vollplattenfüllung

RAHMENFLÜGEL STILE

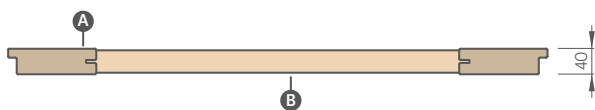
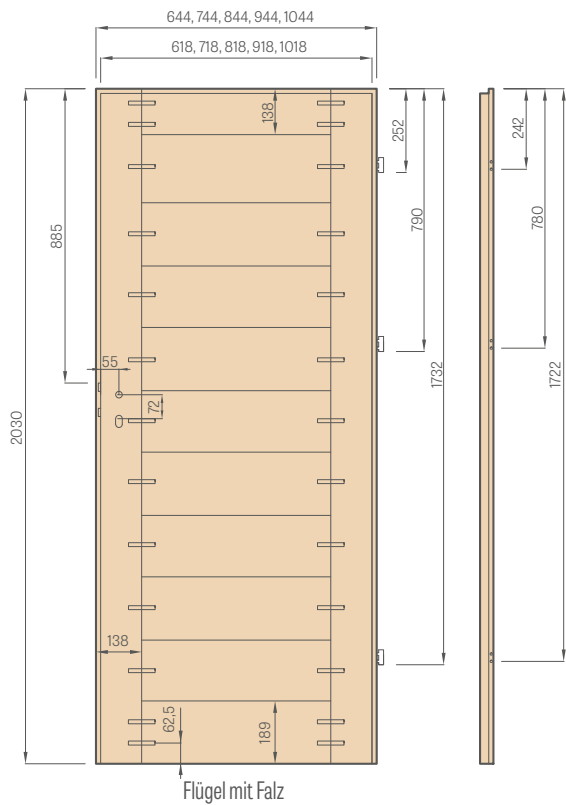

- A** - MDF-Rahmen
- B** - MDF-Querteile



Stabiles Querteil mit Dicke 35 mm oder 22 mm



Ästhetische rahmenlose Nut-Feder-Verglasung



MDF-Rahmen für Verkleidungen GREKO, PREMIUM und CPL auch mit AntiFinger-Beschichtung

NEU



Vertikaler Leimholzrahmen mit HDF- und MDF-Platten verkleidet für Dekore gegen Aufpreis erhältlich: WEISS PREMIUM, EICHE NATUR PREMIUM, ESCHEN GRAPHIT PREMIUM, AHORN GRAU PREMIUM, EICHE ST CPL

PLATTENFLÜGEL

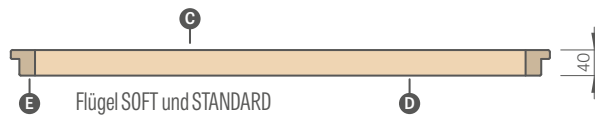
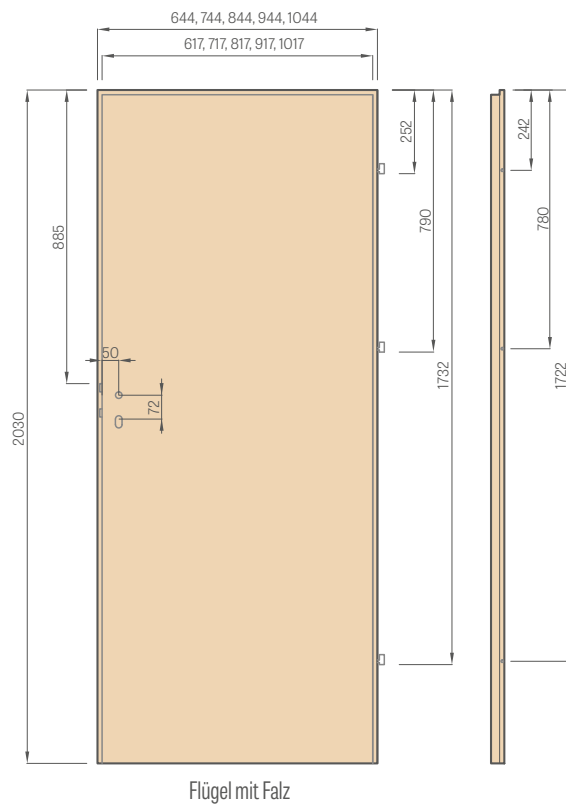

- A** - MDF-Platte
- B** - Dichtung
- C** - HDF-Platte
- D** - Füllung;
- E** - MDF- oder Holzrahmen HERSE SET und UNO PREMIUM

FÜLLUNGEN

Wabeneinlage



Vollspanplattenfüllung



Wabeneinlage und Vollplattenfüllung gelten NUR für Plattentüren. Für die Vollplatte ist ein zusätzliches drittes Türband zwingend.



GLASFLÄCHE GRAF

Standard-Scharnier

vertikales Scharnier

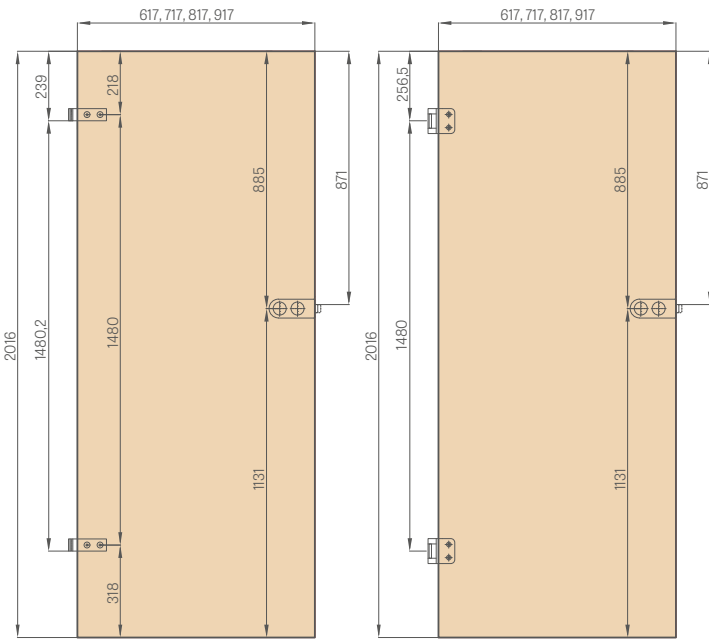

FEUERSCHUTZFLÜGEL

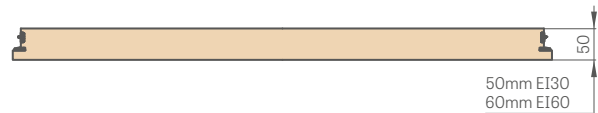
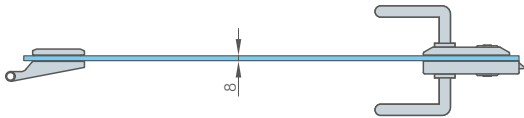
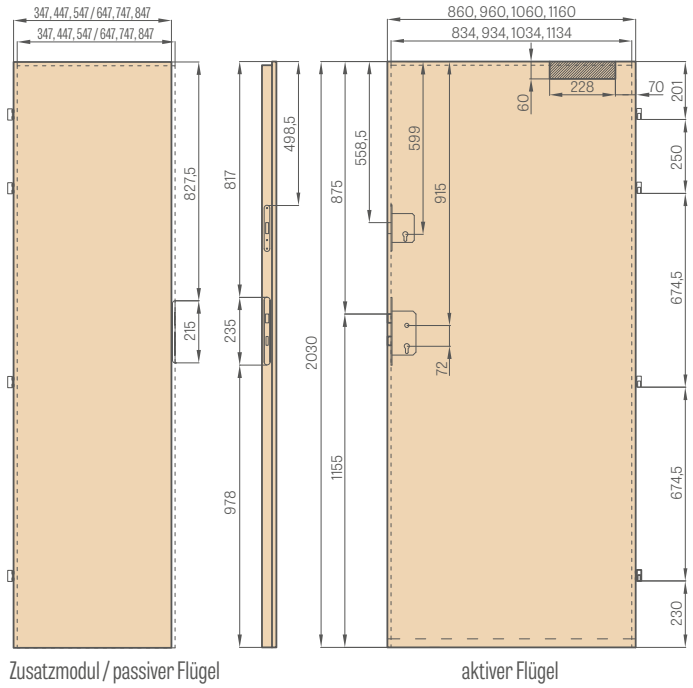

BADRIEGEL EINBAU

außen (A)

innen (I)

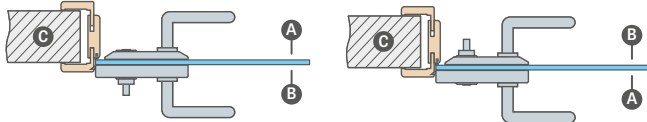

A Vorzimmer; **B** Badezimmer; **C** Mauer

WC-Riegel – bei der Bestellung eines Badriegels sollte Folgendes gewählt werden:
AUSSENRIEGEL – wenn der Badriegel an der Außenseite der Tür (A) montiert werden soll, oder
INNENSCHLOSS – die Verriegelung soll an der Innenseite der Tür (I) montiert werden

Hinweis: Die Verriegelungen weisen eine Drehrichtung auf (links oder rechts drehend)



Füllung aus speziellen Vollplatten HALSPAN:
 44 mm [EI30] /
 54 mm [EI60]



feuerhemmende Dichtung und rauchfestes Quelldichtband in roter oder schwarzer Farbe



Absenddichtung mit Druckeinstellung mittels Inbusschlüssel



Blockzarge

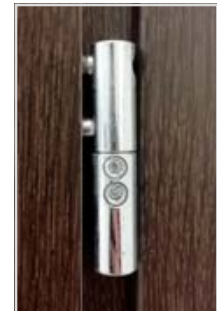

Praktische vier Türbänder Ø16 mit 3D-Regelung

STANDARD-VERGLASUNG VORDERSEITE



SONDERVERGLASUNG „RÜCKSEITE“:



G – glatte Seite **M** – matte Seite mit Verzierung

MAGNETISCHE VERDECKTE TÜRPUFFER NEU



Chrom glänzend, Chrom satiniert, Messing glänzend, transparent, Weiß seidenmatt, Schwarz seidenmatt



Der magnetische Türstopper wird an einer eigens dafür gefrästen Stelle in Eigenregie montiert.

Das Produkt wird als separates Sortiment geliefert.

Achtung (wichtige Information bei Fußbodenheizung): Das Fußbodenelement sollte in das $\varnothing 14$ mm große Loch, 45 mm tief, gelegt werden.

Magnetischer Türstopper nicht für Doppeltüren erhältlich.

METALLABDECKUNGEN FÜR TÜRBÄNDER

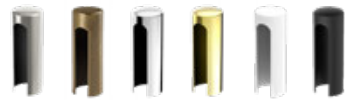

Nickel gebürstet, Patina, Chrom glänzend, Messing glänzend, weiß matt und schwarz matt

Verfügbare Abdeckungen:

- für Herse/Forteca $\varnothing 16$, Länge 47 mm in den Farben: Nickel gebürstet, Patina, Chrom glänzend, Messing glänzend, weiß und schwarz
- für LEDA EI30 $\varnothing 16$ oder LEDA EI60 $\varnothing 20$, Länge 64 mm in den Farben: Chrom matt, schwarz (keine Abdeckungen bei Türen mit Stahlzargen möglich)
- für Innenflügel $\varnothing 15$, Länge 47 mm in den Farben: Nickel gebürstet, Patina, Chrom glänzend, Messing glänzend, weiß und schwarz

LÜFTUNG



Hülsen aus Metall mit viereckigem und rundem Querschnitt

Holznachahmende Kunststoffhülsen für die Rahmentüren STILE und Oberflächen GREKO, PREMIUM sowie CPL

Gitter



STANDARD-REKUPERATION (Höhe 24 mm) oder MINI (Höhe 14 mm)

Rekuperative Kürzung – die Flügel in voller Breite sind von unten um 15 mm bzw. 5 mm (Mini-Version) gefälzt. Die Tür hat einen Standard-Flügelabstand von ca. 9 mm, was zusammen mit der rekuperativen Kürzung einen Abstand von ca. 24 mm bzw. 14 mm (Mini-Version) ergibt. Bei Doppeltüren, Flügeln ohne Falz für Schiebeseysteme und bei den Modellen FRAGI und GRAF ist die rekuperative Kürzung nicht möglich.

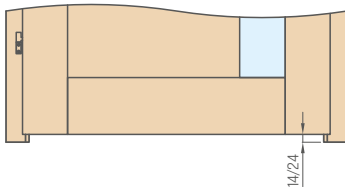

STANDARDLÜFTUNG (Höhe 32 mm) oder MINI (Höhe 15 mm)

Bei Flügeln ohne Falz für Schiebeseysteme ist die Lüftungsausfräsung nicht möglich.

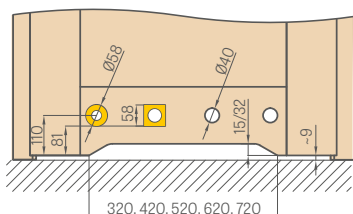

ELEKTRISCHER TÜRÖFFNERER

(erhältlich für Block- und Umfassungszargen für gefälzte und ungefälzte Flügel, siehe S. 180-183, jedoch nicht erhältlich für Zargen für Glasscheiben GRAF und zweiflügelige Türen)



Erhältliche Bauformen der elektrischen Türschließer:

- Basis 12 V
- Basis 24 V
- mit Schalter 12 V
- mit Schalter 24 V
- Reverse 12 V
- Reverse 24 V

STANDARD

- standardmäßig geschlossen, öffnen nur während des elektrischen Impulses

MIT SCHALTER

- Funktionsweise wie bei Standardausführung, jedoch mit mechanischer Entriegelung

REVERSE

- schließt nur während des elektrischen Impulses, ohne Impuls bleibt das Schloss geöffnet

Für Feuerschutztüren sind keine elektrischen Reverse-Türschließer mit Schalter erhältlich

FLÜGEL KÜRZEN

Die PL-Norm sieht vor, dass die Flügel in Eigenregie gekürzt werden können, maximal bis 50 mm oder bis 80 mm bei Flügeln der Baureihe HERSE SET (wenn nicht werksseitig gekürzt) sowie bei Plattenflügeln unter der Voraussetzung, dass diese werksseitig mit einem unteren Rahmenholz versehen sind.

(WICHTIGER HINWEIS: Die Flügel der Baureihe FRAGI, zweiflügelige Türen und Feuerschutztüren, ungefälzte Flügel für die Schiebetürsysteme, Glastüren GRAF, einbruchsichere Türen FORTECA RC2 und FORTECA RC3, sowie Rahmenflügel nach CZ-Norm dürfen nicht in Eigenregie gekürzt werden).

Die Flügelhöhe in der sog. CZ-Norm ist um 47 mm geringer als bei der PL-Norm.

Durch die werksseitige Verkürzung der Tür wird der Griff um den gleichen Wert abgesenkt.

Art des Flügels	Griffhöhe für PL-Norm (gemessen von der Unterkante des Flügels) [mm]
Flügel mit Rahmenteilen STILE mit Falz	1107
Flügel mit Rahmenteilen STILE ohne Falz	1110
Plattenflügel mit Falz	1110
Plattenflügel ohne Falz	1110
reverse-öffnender Plattenflügel	1110
Glasflügel GRAF	1131
Flügel FORTECA RC2 und RC3	1038
HERSE-Flügel, HERSE Akustic	1107
HERSE-Flügel mit Mehrpunktschloss	1033
Flügel HERSE United	1117
Flügel LEDA EI30, EI60	1115

BESCHLÄGE - FALLEN-RIEGELSCHLÖSSER

SCHLOSS MIT SCHLÜSSEL WC-RIEGEL SCHLOSS MIT ZYLINDER EINBAUSCHLOSS OHNE RIEGEL ¹⁾

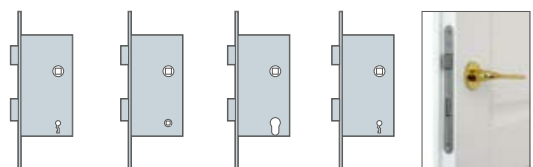

SCHLOSSLOCHABSTÄNDE:

- Der Lochabstand bei Magnetschlössern beträgt jeweils:
 - Schlüssel, WC: 90 mm
 - Zylinder: 85 mm
 - (gilt für Flügel ohne Falz mit Magnetverschluss und Reverse-Flügel)
- Der Lochabstand bei Fallen-Riegelenschlössern beträgt:
 - Schlüssel, WC, Zylinder: 72 mm
 - (gilt für Flügel mit und ohne Falz mit Fallen-Riegelenschloss (Schloss optional))

In den WC-Schlössern ist das Verriegelungsloch ein Quadrat von:

- PL-Norm: 4 mm
- CZ-Norm: 6 mm

¹⁾ Schlüsselschloss ohne Schlüsselloch im Flügel



STANDARD-VERGLASUNG „VORDERSEITE“

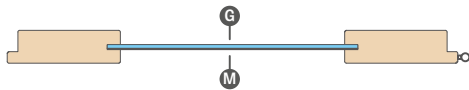

SONDERVERGLASUNG „RÜCKSEITE“

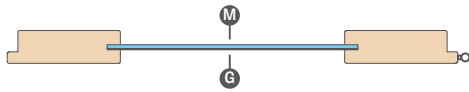

G glatte Seite; **M** matte Seite mit Dekor oder transparent mit Dekor

VERBUNDSICHERHEITSGLASS VSG 221, 331, 441 SATINIERT und SCHWARZ

für Rahmentüren STILE und Plattentüren

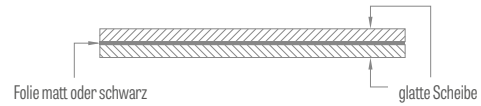

LICHTSPALT UNTER DEM EINGEBAUTEN FLÜGEL

Bitte überprüfen Sie vor dem Einbau die unteren Abstandsmaße aller Produkte, da die zulässige Abweichung aufgrund der Rahmenmaßtoleranz +- 3mm beträgt

ABBILDUNG DER LICHTDURCHLÄSSIGKEIT DER VERGLASUNG



GRAF 1
lackiertes
Einscheibenglas



GRAF 12
lackiertes
Einscheibenglas



GRAF 8
Decomat



GRAF 9
transparent



GRAF 26
dark grey



RELIEFGLAS

POINTGLAS



GRAF 29
Verbundsicherheitsglas



GRAF 11
Decomat Graphit



Sicherheitsglas
Milchglas



VSG schwarz oder
VSG/ESG



VSG satiniert oder
VSG/ESG



GRAF 67
Graphit geräuchert

WERKSEITIGE BOHRUNG FÜR DIE TÜRDRÜCKER



Werkseitige Bohrung für einen Griff in einer Rahmentür für geteilte Griffe von Erkado erhältlich.

BESCHLÄGE OHNE FALZ UND REVERSE-BESCHLÄGE



Türband, verdeckt



Magnetschloss



Verriegelung des
Magnetschlusses, verstellbar



Türband, verdeckt, schwarz



Magnetschloss schwarz



Verriegelung des Magnetschlusses,
verstellbar, schwarz



Türband, verdeckt, golden



Magnetschloss golden



Verriegelung des Magnetschlusses,
verstellbar, golden

VERDÜBELUNG DER ZARGE FÜR FLÜGEL OHNE FALZ

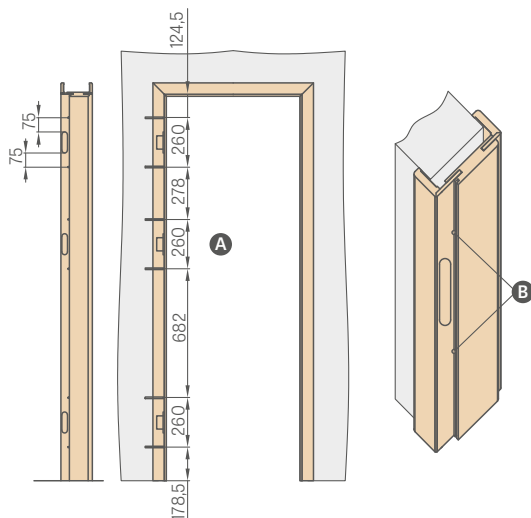

- A** Öffnungen ausführen für Metallschrauben mit einer Länge von mind. 80 mm x \varnothing 6 mm
- B** Neben dem Montageschaum müssen während des Einbaus an der Bandseite auch Anker verwendet werden.
Die Schraubenöffnungen sollen unter der Dichtung ausgeführt werden, sodass diese durch die Dichtung unsichtbar werden.

SET FÜR DIE REINIGUNG, PFLEGE UND WARTUNG VON TÜREN OTTIMO



KRONEN UND PILASTER

PEONIA 1 Dekor-ASCHGRAU ST CPL, Türdrücker CUBE PREMIUM, mit Zierkrone und Pilaster

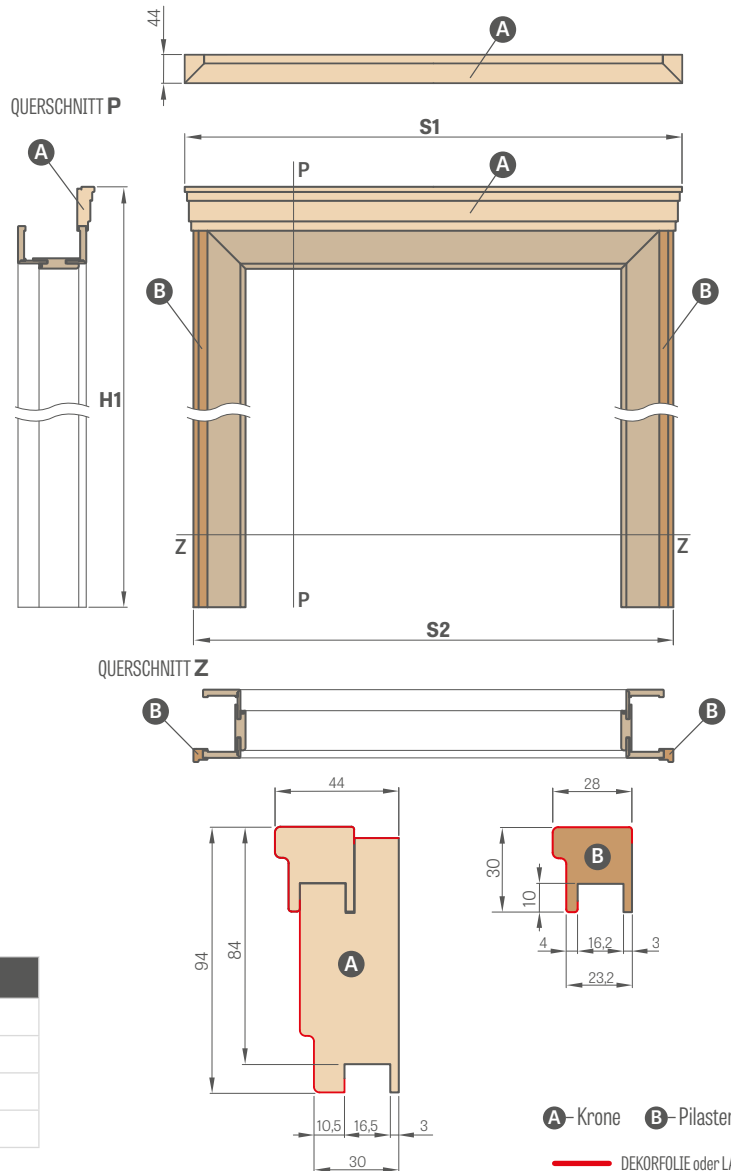

PREIS DES SETS ¹⁾ (KRONE + PILASTER)	
GREKO	
ST CPL und PREMIUM	
CPL 0.2 und CPL 0.7	
LACKIERT	

¹⁾ Der Preis gilt für ein Set für eine Seite; Standard PL2112 - Aufpreis 15 %
Set für zweiflügelige Türen - 30 % Aufpreis

Türbreite	ZARGE und VERSTELLBARE DURCHGANGSZARGE MIT FALZ		ZARGE und VERSTELLBARE DURCHGANGSZARGE OHNE FALZ		VERSTELLBARE REVERSE-ZARGE	
	S1	S2	S1	S2	S1	S2
„60“	838 ²⁾ /878 ³⁾	788 ²⁾ /828 ³⁾	863 ²⁾ /903 ³⁾	813 ²⁾ /853 ³⁾	883 ⁴⁾ /926 ⁵⁾	833 ⁴⁾ /876 ⁵⁾
„70“	938 ²⁾ /978 ³⁾	888 ²⁾ /928 ³⁾	963 ²⁾ /1003 ³⁾	913 ²⁾ /953 ³⁾	983 ⁴⁾ /1026 ⁵⁾	933 ⁴⁾ /976 ⁵⁾
„80N“	-	-	1039 ²⁾ /1079 ³⁾	989 ²⁾ /1029 ³⁾	1058 ⁴⁾ /1100 ⁵⁾	1008 ⁴⁾ /1050 ⁵⁾
„80“	1038 ²⁾ /1078 ³⁾	988 ²⁾ /1028 ³⁾	1063 ²⁾ /1103 ³⁾	1013 ²⁾ /1053 ³⁾	1083 ⁴⁾ /1126 ⁵⁾	1033 ⁴⁾ /1076 ⁵⁾
„90“	1138 ²⁾ /1178 ³⁾	1088 ²⁾ /1128 ³⁾	1163 ²⁾ /1203 ³⁾	1113 ²⁾ /1153 ³⁾	1183 ⁴⁾ /1226 ⁵⁾	1133 ⁴⁾ /1176 ⁵⁾
„100“	1238 ²⁾ /1278 ³⁾	1188 ²⁾ /1228 ³⁾	1263 ²⁾ /1303 ³⁾	1213 ²⁾ /1253 ³⁾	1283 ⁴⁾ /1326 ⁵⁾	1233 ⁴⁾ /1276 ⁵⁾
„110“	1338 ²⁾ /1378 ³⁾	1288 ²⁾ /1328 ³⁾	1363 ²⁾ /1403 ³⁾	1313 ²⁾ /1353 ³⁾	1383 ⁴⁾ /1426 ⁵⁾	1333 ⁴⁾ /1376 ⁵⁾

²⁾ Winkelprofil mit Zierbekleidung 6 cm, ³⁾ Winkelprofil mit Zierbekleidung 8 cm, ⁴⁾ Reverse-Zierbekleidung, ⁵⁾ verstellbares Winkelprofil RW

	H1					
	ZARGE und VERSTELLBARE DURCHGANGSZARGE MIT FALZ		ZARGE und VERSTELLBARE DURCHGANGSZARGE OHNE FALZ		VERSTELLBARE REVERSE-ZARGE	
	Winkelprofil mit Zierbekleidung 6 cm	Winkelprofil mit Zierbekleidung 8 cm	Winkelprofil mit Zierbekleidung 6 cm	Winkelprofil mit Zierbekleidung 8 cm	Reverse-Zierbekleidung	verstellbares Winkelprofil
PL-NORM	2174	2194	2187	2207	2207	2229
NORM PL 2112	2256	2276	2269	2289	-	-

Hinweis: Die Auswahl eines Sets (Krone + Pilaster) für eine Umfassungszarge mit Falz, ohne Falz oder eine Reverse-Umfassungszarge reduziert den Arbeitsbereich der Zarge um 3 mm (bei einseitiger Anwendung) oder um 6 mm (bei beidseitiger Anwendung). Beispiel: für eine 140 mm dicke Wand mit einseitigem Set muss eine Stärke von 143 mm und mit beidseitigem Set eine Stärke von 146 mm angenommen werden, und die entsprechende Mauerüberdeckung muss aus der Tabelle für gefälzte (S. 171), ungefälzte (S. 168) oder Reverse-Zargen (Seite 167) ausgewählt werden.



ZARGENVERBREITERUNGSPLATTEN

AN DER WAND MONTIERT

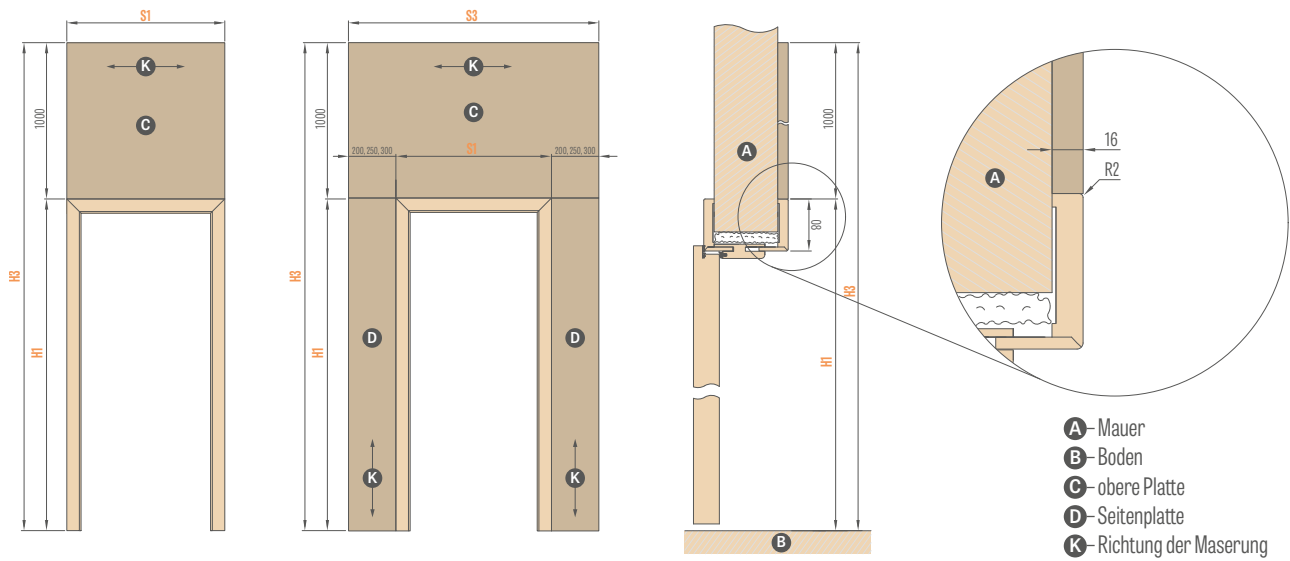

INNENTÜREN ^{1) 3)}				
Zargentyp	H1	H3	Breite	S1
Umfassungszarge mit Falz	2109	3109	„60“	786
			„70“	886
			„80“	986
			„90“	1086
			„100“	1186
Verstellbare Umfassungszarge	2122	3122	„60“	811
			„70“	911
			„80N“	987
			„80“	1011
			„90“	1111
Reverse-Zarge (flächenbündig mit dem Flügel)	2122	3122	„60“	791
			„70“	891
			„80N“	966
			„80“	991
			„90“	1091
Reverse-Zarge	2144	3144	„60“	834
			„70“	934
			„80N“	1010
			„80“	1034
			„90“	1134
			„100“	1234
			„110“	1334
OBERE PLATTE (1000 x S1) ¹⁾				

EINGANGSTÜR ³⁾ (Platten an der Treppenseitentür, nach innen öffnend)										
Zargentyp	H1	H3	Breite	S1	S3					
Umfassungszarge HERSE	2109	3109	„80“	986	1186	1236	1286	1386	1486	1586
			„90E“	1090	1290	1340	1390	1490	1590	1690
			„100“	1186	1386	1436	1486	1586	1686	1786
			„80N“	1012	1212	1262	1312	1412	1512	1612
Blockzarge HERSE „Clips“	2142	3142	„80“	1052	1252	1302	1352	1452	1552	1652
			„90E“	1156	1356	1406	1456	1556	1656	1756
			„100“	1252	1452	1502	1552	1652	1762	1852
Blockzarge FORTECA „Clips“	2147	3147	„80N“	1012	1212	1262	1312	1412	1512	1612
			„80“	1056	1256	1306	1356	1456	1556	1656
			„90E“	1156	1356	1406	1456	1556	1656	1756
			„100“	1256	1456	1506	1556	1656	1756	1856
Verstellbare Blockzarge FORTECA (von der Einbauseite)	2136	3136	„80N“	990	1190	1240	1290	1390	1490	1590
			„80“	1034	1234	1284	1334	1434	1534	1634
			„90E“	1134	1334	1384	1434	1534	1634	1734
Blockzarge LEDA „Clips“	2147	3147	„80“	1085	1285	1335	1385	1485	1585	1685
			„90E“	1185	1385	1435	1485	1585	1685	1785
			„100“	1285	1485	1535	1585	1685	1785	1885
Verstellbare Blockzarge LEDA (von der Einbauseite)	2136	3136	„80“	1063	1263	1313	1363	1463	1563	1663
			„90E“	1163	1363	1413	1463	1563	1663	1763
			„100“	1263	1463	1513	1563	1663	1763	1863
					PLATTE 200	PLATTE 250	PLATTE 300	2x PLATTE 200	2x PLATTE 250	2x PLATTE 300
					EINSEITIGE SEITENPLATTE			DOPPELSEITIGE SEITENPLATTE		

ZARGENERWEITERUNGSPLATTEN ²⁾ – Preis pro m ²	
GREKO	
CPL0,2, ST CPL und PREMIUM	
LACKIERT	

¹⁾ für Innentürzargen sind nur obere Platten erhältlich

²⁾ die Platten müssen an allen vier Kanten mit Umkleimer in Plattenoptik veredelt sein. Wir berechnen die Fläche anhand der obigen Tabellen.

³⁾ Platten sind nur für Rahmenlösungen mit 8 cm Gurt erhältlich.

INTEGRIERTE ERWEITERUNGSPLETTEN AUF EINER SEITE

ANSTELLE EINES MOBILEN WINKELPROFILS ODER MIT EINEM CLIP MONTIERT

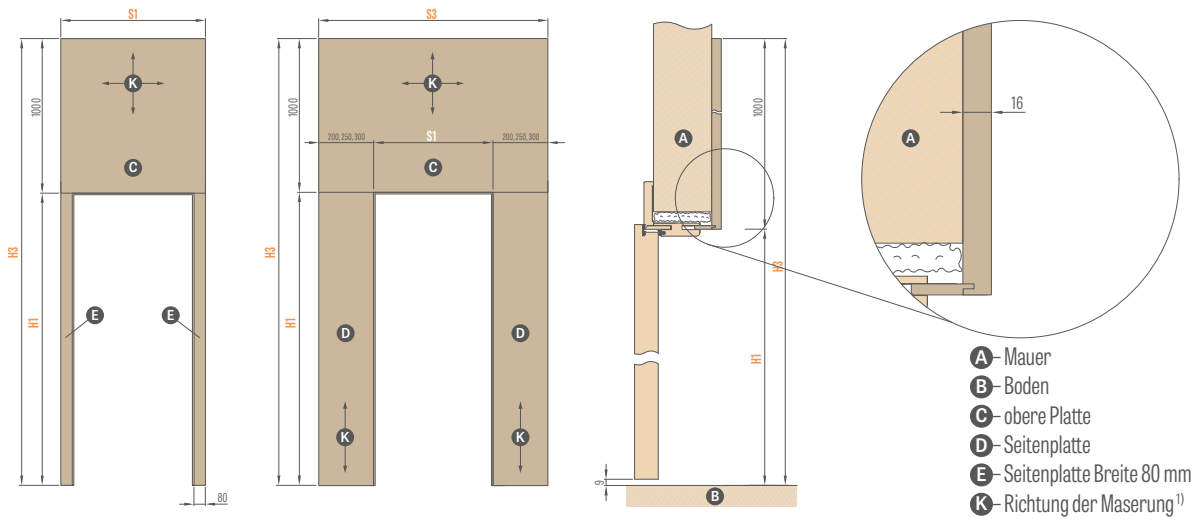

INNENTÜREN ²⁾				
Zargentyp	H1	H3	Breite	S1
Umfassungszarge mit Falz (von der Seite des verstellbaren Winkelprofils)	2029	3029	„60“	786
			„70“	886
			„80“	986
			„90“	1086
			„100“	1186
			„110“	1286
Umfassungszarge ohne Falz (von der Seite des verstellbaren Winkelprofils)	2042	3042	„60“	811
			„70“	911
			„80N“	987
			„80“	1011
			„90“	1111
			„100“	1211
Reverse-Zarge (von der Seite des verstellbaren Winkelprofils)	2064	3064	„60“	834
			„70“	934
			„80N“	1010
			„80“	1034
			„90“	1134
			„100“	1234
OBERE PLATTE (1000 x S1) ¹⁾				

EINGANGSTÜR (Platten an der Treppenseitentür nach innen öffnend)										
Zargentyp	H1	H3	Breite	S1	S3					
Umfassungszarge HERSE (von der Seite des einstellbaren Eckverbinders)	2029	3029	„80“	986	1106	1156	1206	1226	1326	1426
			„90E“	1090	1210	1260	1310	1330	1430	1530
			„100“	1186	1306	1356	1406	1426	1526	1626
			„80N“	1012	1132	1182	1232	1252	1352	1452
Blockzarge HERSE „Clips“	2062	3062	„80“	1052	1172	1222	1272	1292	1392	1492
			„90E“	1156	1276	1326	1376	1396	1496	1596
			„100“	1252	1372	1422	1472	1492	1592	1692
			„80N“	1012	1132	1182	1232	1252	1352	1452
Blockzarge FORTECA „Clips“	2068	3068	„80“	1056	1176	1226	1276	1296	1396	1496
			„90E“	1156	1276	1326	1376	1396	1496	1596
			„100“	1256	1376	1426	1476	1496	1596	1696
			„80N“	990	1110	1160	1210	1230	1330	1430
Verstellbare Blockzarge FORTECA (von der Einbauseite)	2057	3057	„80“	1034	1154	1204	1254	1274	1374	1474
			„90E“	1134	1254	1304	1354	1374	1474	1574
			„100“	1234	1354	1404	1454	1474	1574	1674
			„80N“	990	1110	1160	1210	1230	1330	1430
Blockzarge LEDA „Clips“	2068	3068	„80“	1085	1205	1255	1305	1325	1425	1525
			„90E“	1185	1305	1355	1405	1425	1525	1625
			„100“	1285	1405	1455	1505	1525	1625	1725
			„110“ ⁴⁾	1385 ⁴⁾	1505 ⁴⁾	1555 ⁴⁾	1605 ⁴⁾	1625 ⁴⁾	1725 ⁴⁾	1825 ⁴⁾
Verstellbare Blockzarge LEDA (von der Einbauseite)	2057	3057	„80“	1063	1183	1233	1283	1303	1403	1503
			„90E“	1163	1283	1333	1383	1403	1503	1603
			„100“	1263	1383	1433	1483	1503	1603	1703
			„110“ ⁴⁾	1363 ⁴⁾	1483 ⁴⁾	1533 ⁴⁾	1583 ⁴⁾	1603 ⁴⁾	1703 ⁴⁾	1803 ⁴⁾

ZARGEN-ERWEITERUNGSPLETTEN ³⁾ – Preis pro m ²	
GREKO	
CPL 0,2, ST CPL und PREMIUM	
LACKIERT	

PLATTE 200	PLATTE 250	PLATTE 300	2x PLATTE 200	2x PLATTE 250	2x PLATTE 300
EINSEITIGE SEITENPLATTE			DOPPELSEITIGE SEITENPLATTE		

¹⁾ Die Richtung der Maserung in der oberen Platte darf bis zu einer Plattenbreite von S1 ≤ 1050 mm in waagerechter oder senkrechter Richtung, ab S1 > 1050 mm nur in waagerechter Richtung verlaufen

²⁾ für Innentürzargen sind nur obere Platten erhältlich

³⁾ die Platten müssen an allen vier Kanten mit Umleimer in Plattenoptik veredelt sein. Wir berechnen die Fläche anhand der obigen Tabellen.

⁴⁾ Gilt nur für LEDA-Türen



SCHIEBETÜRSYSTEME

VOR DER WAND LAUFEND

VOR DER WAND LAUFENDES SCHIEBETÜRSYSTEM:

EINZELN SP1Nz (mit Verriegelung)	
EINZELN SP1Nb (ohne Schließblech)	
DOPPELT SP2N	

Im Preis inbegriffen:

Aluminiumschiene mit Abdeckung für Schiebetüraufhängung und Türanschlag in der Farbe des Türflügels:

- 210 cm für den Flügel „100“
- 200 cm für den Flügel „90“
- 180 cm für den Flügel „80“
- 150 cm für die Flügel „70“, „60“

Erhältliche Konfigurationen für vor der Wand laufende Schiebetürsysteme:

- Schiene mit Blende und Anschlag mit Dichtung (nur SP1Nz und SP1Nb)
- Schiene mit Blende und Durchgangszarge (nur SP2N)
- Schiene mit Blende und Anschlag + Durchgangszarge (nur SP1Nz und SP1Nb)
- Schiene mit Blende und Anschlag mit Dichtung + Durchgangszarge (nur SP1Nz und SP1Nb)

Das Wandschiebesystem SP1N und SP2N mit ausgewählten Flügeln ist auch in PL2112 erhältlich.

Eine Lüftungsausfräsung im ungefalteten Flügel für ein vor der Wand laufendes Schiebetürsystem ist nicht möglich.

Die Blende ist auf der Innenseite weder verkleidet noch lackiert.

GEGEN AUFPREIS

Durchgangszarge, verstellbar
im Preis der Umfassungszarge enthalten

Hakenschluss mit Beschlägen²⁾
Option nur für das Einzelsystem erhältlich

ovale, rechteckige oder runde Griffmuschel

Farben: Chrom glänzend, Chrom gebürstet, Messing glänzend, schwarz matt; ein Knaufgarnitur umfasst zwei Stück

Synchronisierung

gleichzeitiges Öffnen oder Schließen von zwei Flügeln ist nur für das System SP2N ausführbar

Kronen und Pilaster

Soft-Close-System³⁾

automatische Verlangsamung des Frontflügels in der letzten Schließphase nur für SP1Nz und SP1Nb

Norm 2112

Aufpreis für Flügel gemäß der Norm 2112 und Durchgangszarge

+ 15 %

RUNDE, OVALE, VIERECKIGE GRIFFMUSCHELN, RECHTECKIGE GRIFFMUSCHELN¹⁾

Chrom glänzend, Chrom gebürstet, Messing glänzend, schwarz matt



¹⁾ bei dem Modell BALDUR 8 überlappt der ovale und quadratische Griff die Fräsung

HAKENSCHLÖSSER MIT SCHLOSS

Chrom glänzend,
Chrom gebürstet,
Messing glänzend,
schwarz matt

Der Schlüssel ist nur in Silber erhältlich

Der Hakenschluss mit Schlüssel umfasst zwei ausgewählte Griffmuscheln



²⁾ HINWEIS: Die Höhe des ovalen Griffs für die Variante Schlüssel / WC variiert und beträgt: Schlüssel: 1006 mm, Option WC: 1015 mm (gemessen von der Unterkante des Flügels)

³⁾ nur auf einer Seite auftragen

VOR DER WAND LAUFENDES SCHIEBETÜRSYSTEM

MIT EINBAU DER TÜRÖFFNUNG

SP1Nz oder SP1Nb (links Vorderseite)

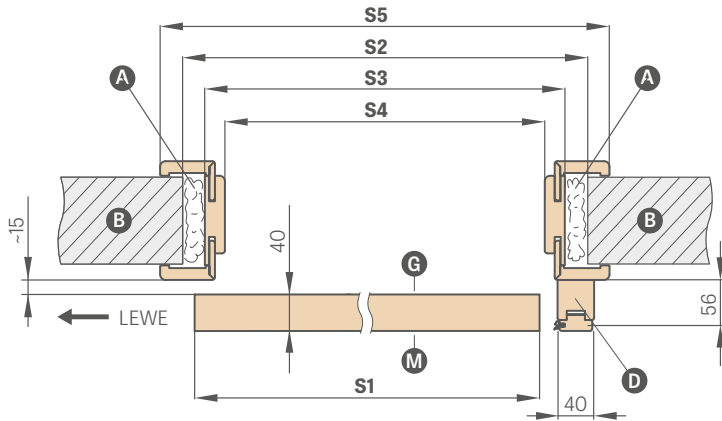

SP2N (Vorderseite)

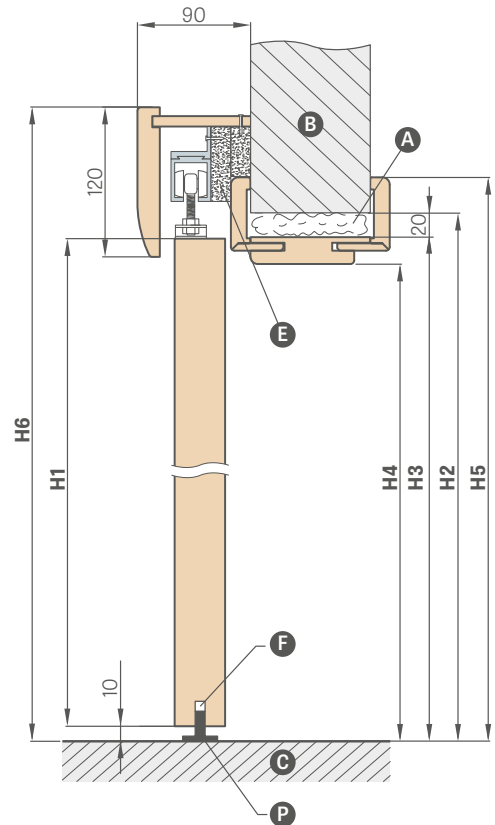
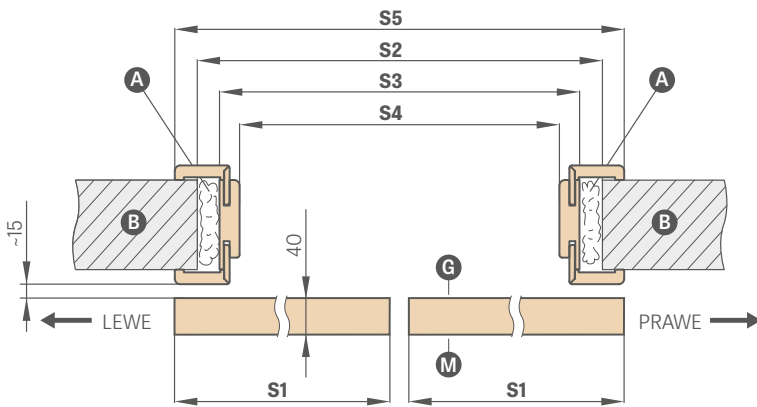

- A - Schaum
- B - Mauer
- C - Boden
- D - Pufferbalken (richtungsweisend in der Norm PL2112)
- E - Abstandsleisten
- F - Fräsung für die Führung
- G - glatte Seite der Scheibe
- P - Bodenlaufschiene
- M - matte Scheibenseite

VOR DER WAND LAUFENDES SCHIEBETÜRSYSTEM MIT ZARGENEINBAU

	EINFÜGELIGE TÜR					DOPPELFÜGELTÜR					
	,60"	,70"	,80"	,90"	,100"	,60" x 2	,70" x 2	,80" x 2	,90" x 2	,100" x 2	
S1	Flügelbreite	644	744	844	944	1044	1288	1488	1688	1888	2088
S2	Breite der Maueröffnung	688	788	888	988	1088	1288	1488	1688	1888	2088
S3	Außenbreite der Zarge	648	748	848	948	1048	1248	1448	1648	1848	2048
S4	Breite im lichten Durchgangsmaß der Zarge	604	704	804	904	1004	1204	1404	1604	1804	2004
S4	Öffnungsbreite des Mauerwerks für SPN OHNE VERKLEIDUNG	604	704	804	904	1004	1204	1404	1604	1804	2004
S5	Deckungsbreite der Zarge Zierbekleidung 6 cm / Zierbekleidung 8 cm	746 / 786	846 / 886	946 / 986	1046 / 1086	1146 / 1186	1346 / 1386	1546 / 1586	1746 / 1786	1946 / 1986	2146 / keine
H1	Flügelhöhe	2030 (2112) ¹⁾									
H2	Höhe der Maueröffnung	2060 (2142) ¹⁾									
H2	Höhe der Mauerwerksöffnung für SPN ohne Einbau	2020 (2102) ¹⁾									
H3	Außenhöhe der Zarge	2040 (2122) ¹⁾									
H4	Höhe im lichten Durchgangsmaß der Zarge	2018 (2100) ¹⁾									
H5	Deckungshöhe der Zarge Zierbekleidung 6 cm / Zierbekleidung 8 cm	2089 / 2109 (2171 / 2191) ¹⁾									2089 / keine (2171 / 2191) ¹⁾
H6	Gesamthöhe des Systems	2142 (2224) ¹⁾									

¹⁾ Norm PL2112

VOR DER WAND LAUFENDES SCHIEBETÜRSYSTEM

Typ LOFT STANDARD



Türblatt BALDUR 7 Dekor WEISS TITAN UV, mit schwarzem Rechteckgriff, mit INDUSTRIAL Blattgriff

Das Einzelschiebetürsystem LOFT STANDARD ist mit allen Flügeln des vor der Wand laufenden Standardschiebesystems SP1N erhältlich.

Das Doppelschiebetürsystem LOFT STANDARD besteht aus zwei Einzelsystemen und einem Verbindungselement für Schienen.

Das Doppelsystem LOFT STANDARD wird als 2 x Einzelsystem + Verbindungselement für Schienen gerechnet. Wahlweise drei Griffe, die den Flügel halten: INDUSTRIAL, RETRO und ART (S. 157).

Schiebetürsystem LOFT STANDARD

ovale, rechteckige oder runde Griffmuschel³⁾

Türschließer einseitig⁵⁾

Türblatt „100“

Schienenverbindungselement (ermöglicht den Einsatz von LOFT-System in einem Doppelflügelssystem)

Norm 2112 - Aufpreis für Flügel gemäß der Norm 2112

+ 15 %

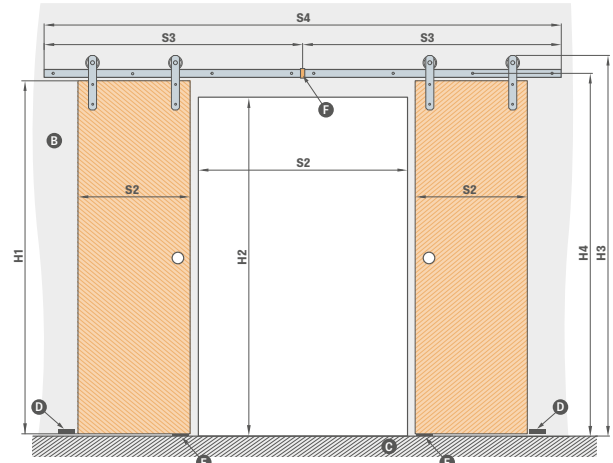
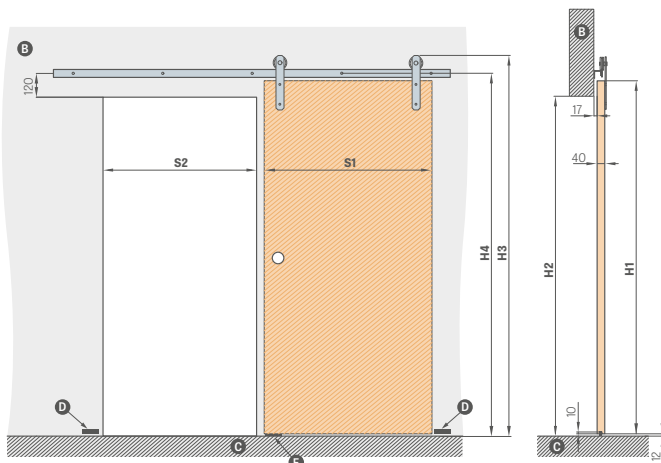

	„60“	„70“	„80“	„90“	„100“
S1 Flügelbreite	644	744	844	944	1044
S2 Breite der Maueröffnung ¹⁾	574	674	774	874	974
H1 Flügelhöhe	2030 (2112) ⁴⁾				
H2 Höhe der Maueröffnung	1962 (2044) ⁴⁾				
H3 Gesamthöhe des Systems	2170 (2252) ⁴⁾				
H4 Höhe zu den Befestigungslöchern in der Laufschiene	2082 (2164) ⁴⁾				

FÜHRUNG FÜR DAS EINZELSYSTEM MIT DER LÄNGE:

- 200 cm für die Flügel „60“, „70“, „80“

- 250 cm für die Flügel „90“, „100“

	„120“	„140“	„160“	„180“	„200“
S1 Flügelbreite	2 x 644	2 x 744	2 x 844	2 x 944	2 x 1044
S2 Breite der Maueröffnung ¹⁾	1202	1402	1602	1802	2002
S3 Führungsbreite	2000	2000	2000	2500	2500
S4 Gesamtbreite der Gleitschiene ²⁾	4000	4000	4000	5000	5000
H1 Flügelhöhe	2030 (2112) ⁴⁾				
H2 Höhe der Maueröffnung	1962 (2044) ⁴⁾				
H3 Gesamthöhe des Systems	2170 (2252) ⁴⁾				
H4 Höhe zu den Befestigungslöchern in der Laufschiene	2082 (2164) ⁴⁾				

B - Mauer **C** - Boden **D** - wandmontierter Türstopper

E - Führungsstück **F** - Führungsstückverbindung²⁾

¹⁾ der Flügel überlappt in geschlossener Position 35 mm auf jeder Seite

²⁾ die Führung für das Doppelflügelssystem besteht aus zwei Führungen, die mit einem Verbindungsstück verbunden sind

³⁾ bei dem Modell BALDUR 8 überlappt der ovale und quadratische Griff die Fräsung

⁴⁾ Norm PL2112

⁵⁾ bei einseitigem System einseitig, bei zweiseitigem System zweiseitig angewandt

VOR DER WAND LAUFENDES SCHIEBETÜRSYSTEM

Typ LOFT



Türblatt LOFT Dekor EICHE ST CPL, mit Rundgriff, mit Türblattgriff RETRO

Das vor der Wand laufende Schiebetürsystem LOFT ist in Schwarz und zusammen mit einem Vollflügel LOFT lieferbar. Der Flügel vom LOFT besteht standardmäßig aus einer stabilisierenden Füllung „Wabeneinlage“ oder gegen Aufpreis aus Vollplatte. Der Flügel hat eine Kante ohne Falz. Das System ist nur für fertiggestellte Öffnungen geeignet und verfügt über keine Durchgangszarge.

Das komplette System besteht aus: Schiebetürsystem LOFT + Flügel LOFT + Griffmuschel + Türschließer einseitig oder zweiseitig

Das Doppelsystem LOFT wird als 2 x Einzelsystem + Schienen-Verbindungselement gerechnet.

Wahlweise drei Griffe, die den Flügel halten: INDUSTRIAL, RETRO und ART.

Schiebetürsystem Typ LOFT

ovale, rechteckige oder runde Griffmuschel

Füllung mit Vollspanplatte

Türblatt „100“

runde und viereckige Hülsen aus Metall (4 Stück); Oberfläche: schwarz matt

Türschließer einseitig³⁾

Schienenverbindungselement (ermöglicht den Einsatz von LOFT-System in einem Doppelflügelssystem)

Flügelkante schwarz

PREMIUM / CPL	CPL 0,2	LACK TITANWEISS UV



¹⁾ Türoberfläche weiß, glatt, Weißlack-Optik

²⁾ spezielle **AntiFinger-Beschichtung** **NEU** zur Reduzierung von Schmutz und Fingerabdrücken

³⁾ bei einseitigem System einseitig, bei zweiseitigem System zweiseitig angewandt

⁴⁾ solange der Vorrat reicht ⁵⁾ verfügbar ab 01.07.2025

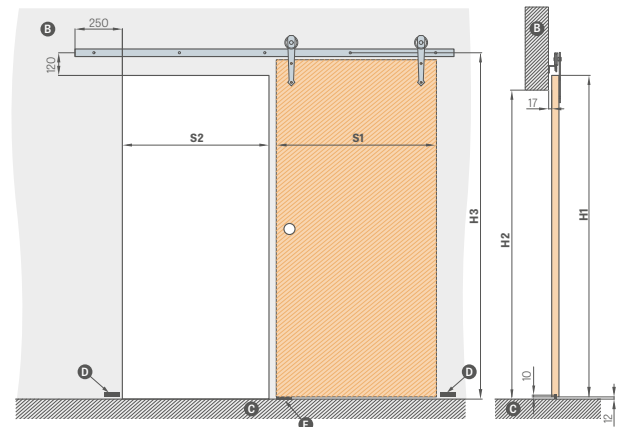

	„60“	„70“	„80“	„90“	„100“
S1 Flügelbreite	644	744	844	944	1044
S2 Breite der Maueröffnung	574	674	774	874	974
H1 Flügelhöhe	2150	2150	2150	2150	2150
H2 Höhe der Maueröffnung	2082	2082	2082	2082	2082
H3 Höhe zu den Befestigungslöchern in der Laufschiene	2202	2202	2202	2202	2202

B– Mauer **C**– Boden **D**– wandmontierter Türstopper **E**– Führungsstück

RUNDE KNAUFE, OVAL, VIERECKIG, AUS METALL

Chrom glänzend, Chrom gebürstet, Messing glänzend, schwarz matt



FÜHRUNGSLÄNGE:

– 200 cm für die Flügel „60“, „70“, „80“
– 250 cm für die Flügel „90“, „100“

FLÜGELSICHERUNGSGRIFFE



VOR DER WAND LAUFENDES SCHIEBETÜRSYSTEM

Typ MAGIC



Türblatt MAGIC Dekor EICHE PREMIUM, mit Rundgriff

Das vor der Wand laufende Schiebetürsystem MAGIC ist ausschließlich zusammen mit einem Vollflügel MAGIC lieferbar. Der Flügel vom MAGIC besteht standardmäßig aus einer stabilisierenden Füllung „Wabeneinlage“ oder gegen Aufpreis aus Vollplatte. Der Flügel hat eine Kante ohne Falz. Das System ist nur für fertiggestellte Öffnungen geeignet und verfügt über keine Durchgangszarge.

Das komplette System besteht aus: Schiebetürsystem MAGIC + Flügel MAGIC + Griffmuschel.

Das System ist nur als Komplettsset (System + Flügel) erhältlich.

Schiebetürsystem MAGIC

ovale, rechteckige oder runde Griffmuschel

Füllung mit Vollspanplatte

Türblatt „100“

Hülsen aus Metall, rund und viereckig (4 Stück); Veredelung: Chrom glänzend, Chrom gebürstet, schwarz matt

Flügelkante schwarz

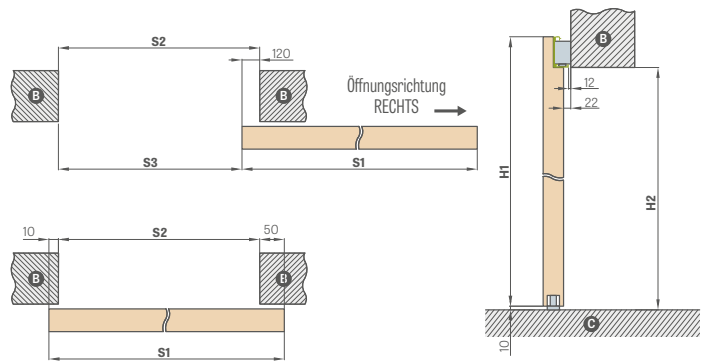

AN DER WAND LAUFENDES SCHIEBETÜRSYSTEM MAGIC						
		„60“	„70“	„80“	„90“	„100“
S1	Flügelbreite	644	744	844	944	1044
S2	Breite der Maueröffnung	584	684	784	884	984
S3	Lichte Öffnung	464	564	664	764	864
H1	Flügelhöhe	2150	2150	2150	2150	2150
H2	Höhe der Maueröffnung	2100	2100	2100	2100	2100

B – Mauer C – Boden

FLÜGEL MAGIC		
PREMIUM / CPL	CPL 0,2	LACK TITANWEISS UV

NEU

WENGE DARK ST CPL	EICHE ST CPL	GRAUE EICHE ST CPL	SALBEI ST CPL ¹⁾ ⁴⁾	STEINGRAU ST CPL ¹⁾ ⁴⁾
SCHWARZ ST CPL ¹⁾	DUNKELGRÜN ST CPL ¹⁾	DUNKELBLAU ST CPL ¹⁾	HELLGRAU ST CPL ¹⁾	CAPPUCCINO ST CPL ¹⁾
ANTHRAZIT ST CPL ¹⁾	ASCHGRAU ST CPL ¹⁾	WEISS ST CPL ¹⁾ ²⁾	ASCHGRAU ST CPL ^{0,2}	WEISS CPL ^{0,2}
ANTHRAZIT SATIN CPL ^{0,2}	NUSSBAUM CLASSIC CPL ^{0,2}	EICHE RETRO CPL ^{0,2}	EICHE CLASSIC CPL ^{0,2}	
EICHE PREMIUM	GRAUER AHORN PREMIUM	WEISSE RINDE PREMIUM	BETON PREMIUM	NUSSBAUM CLASSIC PREMIUM
ESCHE GRAPHIT PREMIUM	WEISS PREMIUM ¹⁾ TITANWEISS UV	EICHE NATUR PREMIUM	EICHE NATUR QUERMUSTER PREMIUM	NEU

RUNDE KNAUFE, OVAL, VIERECKIG, AUS METALL

Chrom glänzend, Chrom gebürstet, Messing glänzend, schwarz matt



KANTENAUSFÜHRUNG SCHWARZ GLATT



KANTENAUSFÜHRUNG SCHWARZER FLÜGEL QUER

¹⁾ Türoberfläche weiß, glatt, Weißlack-Optik

²⁾ spezielle **AntiFinger-Beschichtung** **NEU** zur Reduzierung von Schmutz und Fingerabdrücken

³⁾ solange der Vorrat reicht ⁴⁾ verfügbar ab 01.07.2025

VOR DER WAND LAUFENDES SCHIEBETÜRSYSTEM

GLASTÜR GRAF



SYSTEM GRAF 61

Schiebesystem für Glastüren mit silber eloxierter oder schwarz pulverbeschichteter Aluminiumblende.

Dieses System ist komplett und ist nur für eine fertiggestellte Wandöffnung geeignet, da es ohne Durchgangszarge geliefert wird. Für dieses System sind alle Verglasungen GRAF lieferbar Seite 68-71 sowie die Verglasungen auf der Internetseite www.erkado.pl und im B2B-Bereich.

Das komplette System besteht aus: Schiebetürsystem SYSTEM GRAF + Glasscheibe SYSTEM GRAF + Knauf + Türschließer einseitig

Schiebetürsystem GRAF GLAS

- Silber eloxiert
- Schwarz matt

Glasfläche:

SYSTEM GRAF 8

SYSTEM GRAF 9

SYSTEM GRAF 11, 32, 33, 35, 36, 38, 39, 61, 62

SYSTEM GRAF 65 Glas VSG/ESG schwarz undurchsichtig

SYSTEM GRAF 66 VSG/ESG milchig

runde Griffmuschel, beidseitig, rostfreier Stahl

runde Griffmuschel, beidseitig, rostfreier Stahl, schwarz matt

beidseitiger runder Griff aus eloxiertem Aluminium

inox oder schwarz matt (pulverbeschichtet)

Aufpreis zur Verglasung „90“

Türschließer

AN DER WAND LAUFENDES GLASTÜR-SCHIEBESYSTEM					
		„60“	„70“	„80“	„90“
S1	Flügelbreite	662	762	862	962
S2	Breite der Maueröffnung	602	702	802	902
S3	Führungslänge	1500	1500	1800	2000
H1	Flügelhöhe	2036			
H2	Höhe der Maueröffnung	max. 2020			
H3	Gesamthöhe des Systems	2114			

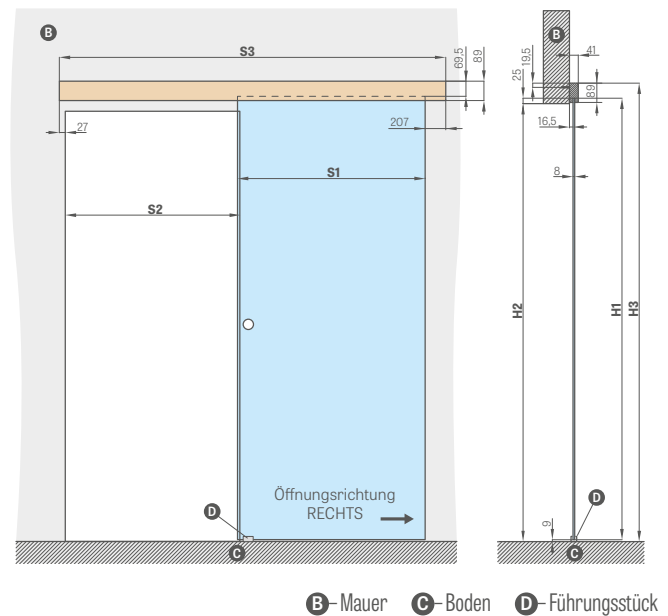

GRIFFMUSCHEL



Edelstahl, Schwarz matt
(Außendurchmesser 54 mm)



eloxiertes Aluminium
inox, schwarz matt pulverbeschichtet
(Außendurchmesser 65 mm)



SCHIEBETÜRSYSTEME

IN DER WAND LAUFEND

ERKADO bietet folgende Schiebenwandsysteme, in der Wand laufend, an:

BASISEINBAU VON SCHIEBETÜRZARGEN			GREKO / PREMIUM / ST CPL	TITANWEISS UV
SP1C.100		Einzeltürschiebesystem in der Wand laufend, für den Kasten 100 erhältlich nur für Rahmenflügel STILE, lackierte Flügel und das Modell ALTAMURA 1, UNO PREMIUM		
SP2C.100		Doppeltürschiebesystem in der Wand laufend, für den Kasten 100 erhältlich nur für Rahmenflügel STILE und das Modell ALTAMURA 1, UNO PREMIUM		
SP1C.125		Einzeltürschiebesystem in der Wand laufend, für den Kasten 125		
SP2C.125		Doppeltürschiebesystem in der Wand laufend, für den Kasten 125		
ZN1		einseitige Wandverkleidung der Grundmauer als Systemergänzung für SP1C.100 oder SP1C.125	Preis je nach Umfang (nächste Seite)	
ZN2		einseitige Wandverkleidung der Grundmauer als Systemergänzung für SP2C.100 oder SP2C.125	Preis je nach Umfang (nächste Seite) + 30 %	

Die Systeme sind in Laminaten CPL0,2 und CPL0,7 nicht verfügbar

$$\text{PREIS DES SCHIEBESYSTEMS} = \text{FLÜGELPREIS} + \text{PREIS DES EINLAUFKASTENS} + \text{PREIS DES BASIS-EINBAUS DER SCHIEBETÜRZARGE} + \text{OPTIONALER EINBAUPREIS ZN1 ODER ZN2}$$

Einzel-/ Doppeltürschiebesysteme, in der Wand laufend, umfassen standardmäßig folgende Bestandteile:

- Aluminiumkassette [LEON] SP1
- Aluminiumkassette [LEON] SP2
- einen ungefälzten Flügel / zwei ungefälzte Flügel – Preis eines Standard-Flügels / Preis von zwei Flügeln
- Basiseinbau der Schiebetürzarge (Tabelle oben)
- Schiebetürzarge ZN1 oder ZN2 – siehe Tabelle nächste Seite

RUNDE, OVALE, VIERECKIGE GRIFFMUSCHELN, RECHTECKIGE GRIFFMUSCHELN¹⁾

Chrom glänzend, Chrom gebürstet, Messing glänzend, schwarz matt



HAKENSCHLÖSSER MIT SCHLOSS

Chrom glänzend,
Chrom gebürstet,
Messing glänzend,
schwarz matt

Der Schlüssel ist nur in Silber erhältlich



Der Hakenschloss mit Schlüssel umfasst zwei ausgewählte Griffmuscheln

GEGEN AUFPREIS

90 Grad-Verbindung

Hakenschluss mit Beschlägen²⁾

nur erhältlich für: SP1C.100, SP1C.125

ovale, rechteckige oder runde Griffmuschel

in den Farben: Chrom glänzend, Chrom gebürstet, Messing glänzend, schwarz matt.

erhältlich für SP1C.100, SP2C.100, SP1C.125, SP2C.125

das Set besteht aus 2 Griffmuscheln

Einlassgriff

in den Farben: Chrom glänzend, Chrom gebürstet, Messing glänzend, schwarz matt

Synchronisierung

gleichzeitiges Öffnen oder Schließen von zwei Flügeln erfolgt nur mit Hilfe eines Flügels

nur erhältlich für: SP2C.100, SP2C.125

Kronen und Pilaster

Soft-Close-System³⁾

automatisches Abbremsen des Flügels in der letzten Schließphase; nur verfügbar für SP1C.100, SP1C.125

Norm 2112

Aufpreis für Flügel gemäß der Norm 2112, Kasten und Verkleidung

+ 15 %

¹⁾ bei dem Modell BALDUR 8 überlappt der ovale und quadratische Griff die Fräsung

²⁾ HINWEIS: Die Höhe des ovalen Griffs für die Variante Schlüssel / WC variiert und beträgt: Schlüssel: 1006 mm, Option WC: 1015 mm (gemessen von der Unterkante des Flügels)

³⁾ nur auf einer Seite auftragen

Bereich für einseitige Anpassung des Mauerwerks min.-max. (mm)	WANDVERKLEIDUNG IM EIN-FLÜGEL-SYSTEM EINSEITIG ZN1		
	GREKO	PREMIUM und ST CPL	TITANWEISS UV NEU
0-40; 40-60; 60-80;			
80-100; 100-120; 120-140			
140-160; 160-180; 180-200			
200-220; 220-240			
240-260; 260-280			
280-300; 300-320			
320-340; 340-360			

- dieses System umfasst die einseitige Wandverkleidung für die Doppeltür ZN2 + 30 % Aufschlag zum Preis aus der Tabelle
- Norm 2112 Aufpreis + 15 %

		IN DER WAND LAUFENDE EINZEL- UND DOPPELTÜR-SCHIEBESYSTEME									
		„60“	„70“	„80“	„90“	„100“	2 x „60“	2 x „70“	2 x „80“	2 x „90“	2 x „100“
S1	Flügelbreite	644	744	844	944	1044	1288	1488	1688	1888	2088
S2	Breite im lichten Durchgangsmaß der Zarge	604	704	804	904	1004	1204	1404	1604	1804	2004
S3	Breite des Kastens	1318	1518	1718	1918	2118	2538	2938	3338	3738	4138
S4	Deckungsbreite der Zarge Zierbekleidung 6 cm / Zierbekleidung 8 cm	746 / 786	846 / 886	946 / 986	1046 / 1086	1146 / 1186	1346 / 1386	1546 / 1586	1746 / 1786	1946 / 1986	2146 / keine
S5	Lochbreite im Kasten	655	755	855	955	1055	1255	1455	1655	1855	2055
S6	Breite der Maueröffnung	1338	1538	1738	1938	2138	2558	2958	3358	3758	4158
H1	Flügelhöhe	2030 (2112) ¹⁾									
H2	Deckungshöhe der Zarge Zierbekleidung 6 cm / Zierbekleidung 8 cm	2092 / 2112 (2174 / 2194) ¹⁾									2092 / keine (2174 / keine) ¹⁾
H3	Höhe des Einlaufkastens	2115 (2197) ¹⁾									
H4	Höhe im lichten Durchgangsmaß der Zarge	2021 (2103) ¹⁾									
H5	Höhe der Maueröffnung	2125 (2207) ¹⁾									

¹⁾ Norm PL2112



Auf dem Bild: vor der Wand laufendes Schiebetürsystem



Auf dem Bild: in der Wand laufendes Schiebetürsystem

EINZEL- UND DOPPELTÜRSYSTEME

IN DER WAND LAUFEND

SP1C.100 (links Verglasung Vorderseite)

fester Bereich 100 mm

Breite des Kastens vor der Beplankung mit GK-Platten: 75 mm

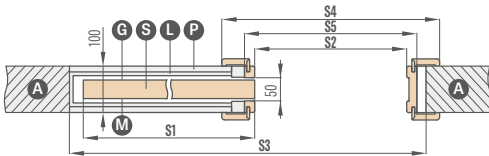

Nur für die Modelle UNO PREMIUM, ALTAMURA 1 sowie für alle Rahmenflügel.
Dieses System enthält und benötigt keine Staubschutzbürsten.

SP1C.125 (links, Verglasung Vorderseite)

fester Bereich 125 mm

Breite des Kastens vor der Beplankung mit GK-Platten: 100 mm

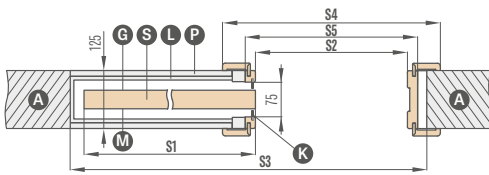

Nur bei Plattenflügeln mit Scheibenrahmen zu verwenden.
Das System umfasst graue Staubschutzbürsten.

ZN1 einseitige Wandverkleidung der Grundmauer für SP1C.100 und SP1C.125

**Umfang der Einmauerung
von 0-40; 40-60; ... 340-360**

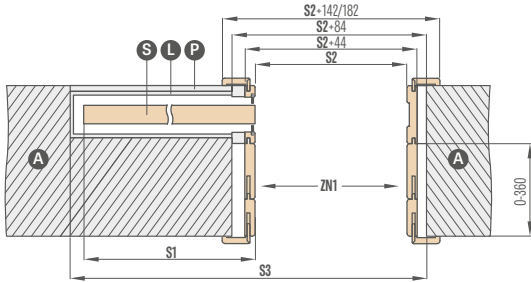

Die Skizze zeigt die einseitige Wandverkleidung der Grundmauer ZN1.

SP2C.100 (Verglasung Vorderseite)

fester Bereich 100 mm

Breite des Kastens vor der Beplankung mit GK-Platten: 75 mm

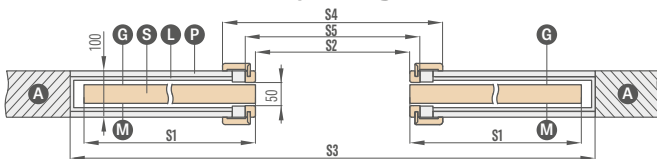

Nur für die Modelle UNO PREMIUM, ALTAMURA 1 sowie für alle Rahmenflügel.
Dieses System enthält und benötigt keine Staubschutzbürsten.

SP2C.125 (Verglasung Vorderseite)

fester Bereich 125 mm

Breite des Kastens vor der Beplankung mit GK-Platten: 100 mm

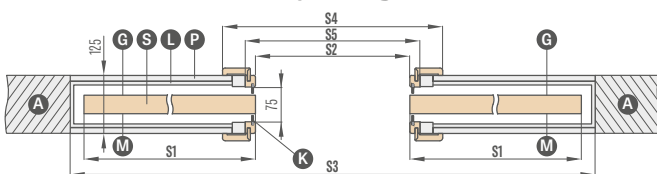

Nur bei Plattenflügeln mit Scheibenrahmen zu verwenden.
Das System umfasst graue Staubschutzbürsten.

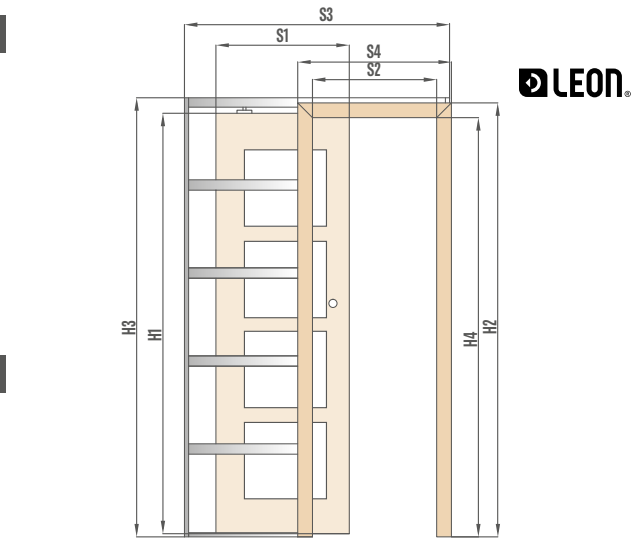

LEON®

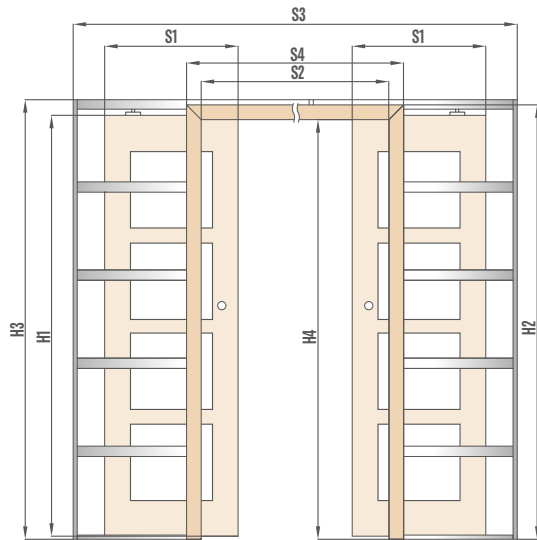

- A - Mauer
- P - GK-Platte
- G - glatte Seite der Scheibe
- S - Flügel:
- L - Aluminiumkassette
- K - Staubschutzbürsten
- M - matte Seite der Scheibe

ZN2 einseitige Wandverkleidung der Grundmauer für SP2C.100 und SP2C.125

**Umfang der Einmauerung
von 0-40; 40-60; ... 340-360**

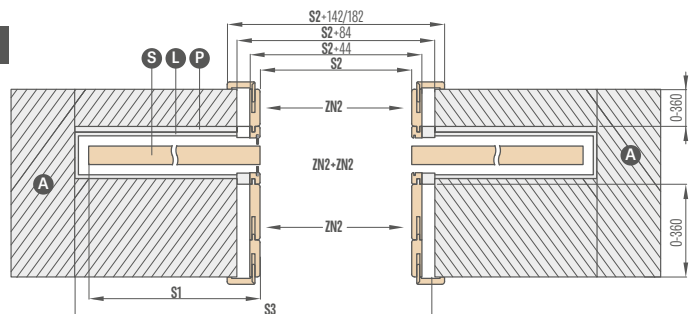

Auf dem Bild schematische Darstellung der beidseitigen Wandverkleidung der Grundmauer ZN2 + ZN2.

DOPPELFLÜGELTÜR

GEFÄLZT und UNGEFÄLZT

PRAKTISCHE INFORMATIONEN:

DOPPELFLÜGELTÜR



- Für zweiflügelige Türen ist auch eine Füllung aus Vollplatte gegen Aufpreis lieferbar.
- Die zweiflügeligen Türen entstehen auf Basis verfügbarer Modelle der einflügeligen Platten- und Rahmentüren STILE mit angepasster Ausstattung: Farbe, Ausführung (STANDARD, SOFT), Verglasung usw.
- Zweiflügelige Türen verfügbar für CPL 0,2 und CPL 0,7
- Der passive Flügel ist mit Türriegeln ausgestattet.
- Passiver Flügel bis zu einer Breite von „60“ wird nur als glatte Volltür angeboten - Zusatzmodul (siehe Abbildung unten).
- Die Zusatzmodule sind aus Platten, mit Kante in der STANDARD-Ausführung. Sie sind mit der Füllung Wabeneinlage oder gegen Aufpreis mit Vollplatte erhältlich. Die Maserung der Zusatzmodule verläuft senkrecht.
- Der aktive und passive Flügel sind mit Schließeleisten ausgestattet.
- Schließeleisten in den Flügeln CPL 0,7 sind laminiert CPL 0,2
- Die zweiflügelige Tür ohne Falz ist ausschließlich mit einem Magnetschloss lieferbar.
- Die zweiflügeligen ungefälzten Türen werden ausschließlich mit der Umfassungszarge angeboten.
- Für zweiflügelige Türen sind elektrische Türschließer nicht erhältlich
- Norm PL2112 für ausgewählte Flügel

VERFÜGBARE FLÜGELBREITEN:

- ZWEIFLÜGELIGE Platten- und Rahmentüren von „120“ bis „190“*** sowie Kombinationen mit glatten Seitenteilen

60 + 30*	70 + 30*	80 + 30*	90 + 30*	100 + 30*
60 + 40*	70 + 40*	80 + 40*	90 + 40*	100 + 40*
60 + 50*	70 + 50*	80 + 50*	90 + 50*	100 + 50*

* Zusatzmodul nur in Technologie Standard als Vollholz, glatt

** Für ungefälzte Flügel „180“

PREISE FÜR ZWEIFLÜGELIGE TÜREN:

- Rahmen- und Plattentüren: aktiver Flügel **60 70 80 90 100** + passiver Flügel **60 70 80 90***

$$\text{Preis für zweiflügelige Tür mit Schließeiste} = \text{Flügelpreis x 2} + \text{Schließeleisten}$$

- Rahmen- und Plattentüren: aktiver Flügel **60 70 80 90 100** + passive Zusatzmodule voll glatt **30 40 50**

$$\text{Preis für zweiflügelige Tür mit Zusatz und Schließeiste} = \text{Flügelpreis} + \text{Zusatzmodul - Vollholz mit Anschlagleisten}$$

- Preise für Block- und Umfassungszarge für zweiflügelige Türen + 30 %
- Aufpreis für Vollspanplatte im Zusatzmodul
- Lackiertes Zusatzmodul nur vollständig glatt TITANWEISS UV – gegen Aufpreis

* gilt nicht für ungefälzte Flügel

DOPPELFLÜGELTÜR

OHNE FALZ

ZWEIFLÜGELIGE UNGEFÄLTZTE TÜR
MIT UMFASSUNGSZARGE

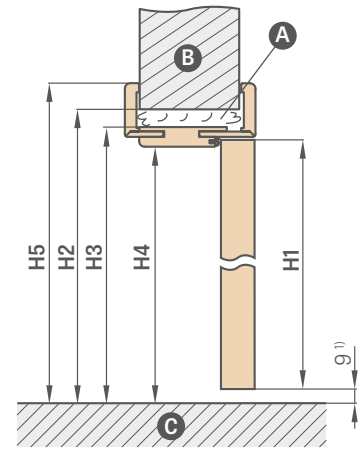
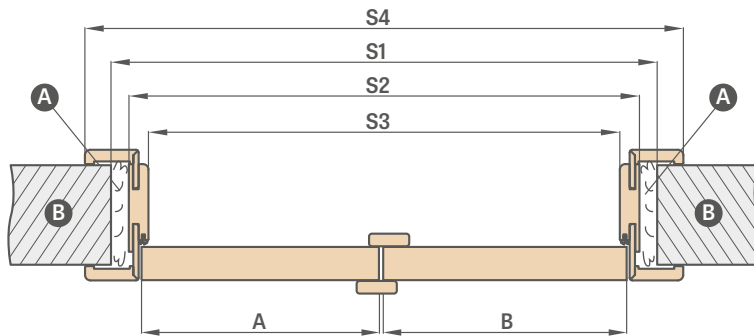

A – Schaum B – Mauer C – Boden

¹⁾ zulässige Abweichung aufgrund der Maßtoleranz der Zarge +- 3 mm (wir empfehlen, dies vor der Montage zu überprüfen)

Umfassungszarge	ZWEIFLÜGELIGE UNGEFÄLTZTE TÜR									
	,90"	,100"	,110"	,120"	,130"	,140"	,150"	,160"	,170"	,180"
A+B Flügelbreite	988	1088	1188	1288	1388	1488	1588	1688	1788	1888
S1 Breite der Maueröffnung	1061	1161	1261	1361	1461	1561	1661	1761	1861	1961
S2 Außenbreite der Zarge	1021	1121	1221	1321	1421	1521	1621	1721	1821	1921
S3 Breite im lichten Durchgangsmaß der Zarge	977	1077	1177	1277	1377	1477	1577	1677	1777	1877
S4 Deckungsbreite der Zarge Zierbekleidung 6 cm / Zierbekleidung 8 cm	1119 / 1159	1219 / 1259	1319 / 1359	1419 / 1459	1519 / 1559	1619 / 1659	1719 / 1759	1819 / 1859	1919 / 1959	2019 / 2059
H1 Flügelhöhe	2030 (2112) ²⁾									
H2 Höhe der Maueröffnung	2073 (2155) ²⁾									
H3 Außenhöhe der Zarge	2053 (2135) ²⁾									
H4 Höhe im lichten Durchgangsmaß der Zarge	2031 (2113) ²⁾									
H5 Deckungshöhe der Zarge Zierbekleidung 6 cm / Zierbekleidung 8 cm	2102 / 2122 (2184 / 2204) ²⁾									

ZWEIFLÜGELIGE TÜREN
- SYMMETRISCH



ZWEIFLÜGELIGE TÜREN
- ASYMMETRISCH



ZWEIFLÜGELIGE TÜRE
- MIT VOLLEM GLATTEN ZUSATZ



²⁾ Norm PL2112

DOPPELFLÜGELTÜR

GEFÄLTZT

ZWEIFLÜGELIGE GEFÄLTZTE TÜR
MIT UMFASSUNGSZARGE

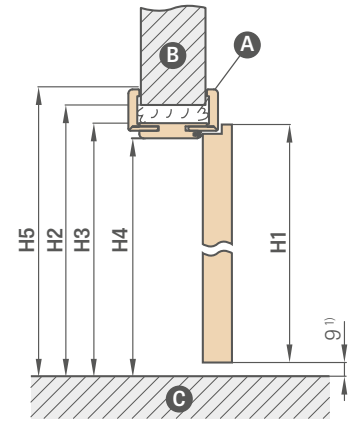
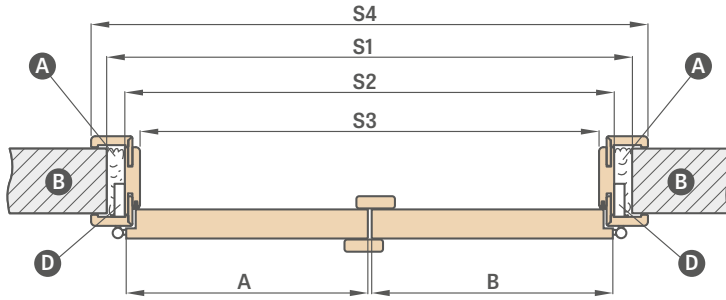

A - Schaum B - Mauer C - Boden D - Scharnierstützen

Umfassungszarge		DOPPELFLÜGELTÜR										
		,90"	,100"	,110"	,120"	,130"	,140"	,150"	,160"	,170"	,180"	,190"
A+B	Flügelbreite	988	1088	1188	1288	1388	1488	1588	1688	1788	1888	1988
S1	Breite der Maueröffnung	1034	1134	1234	1334	1434	1534	1634	1734	1834	1934	2034
S2	Außenbreite der Zarge	994	1094	1194	1294	1394	1494	1594	1694	1794	1894	1994
S3	Breite im lichten Durchgangsmaß der Zarge	950	1050	1150	1250	1350	1450	1550	1650	1750	1850	1950
S4	Deckungsbreite der Zarge Zierbekleidung 6 cm / Zierbekleidung 8 cm	1092 /	1192 /	1292 /	1392 /	1492 /	1592 /	1692 /	1792 /	1892 /	1992 /	2092 /
		1132	1232	1332	1432	1532	1632	1732	1832	1932	2032	2132
H1	Flügelhöhe	2030 (2112) ²⁾										
H2	Höhe der Maueröffnung	2060 (2142) ²⁾										
H3	Außenhöhe der Zarge	2040 (2122) ²⁾										
H4	Höhe im lichten Durchgangsmaß der Zarge	2018 (2100) ²⁾										
H5	Deckungshöhe der Zarge Zierbekleidung 6 cm / Zierbekleidung 8 cm	2089 / 2109 (2171 / 2191) ²⁾										

ZWEIFLÜGELIGE GEFÄLTZTE TÜR
MIT UMFASSUNGSZARGE

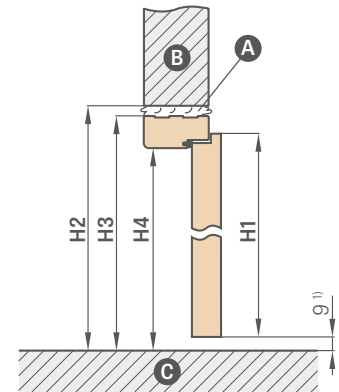
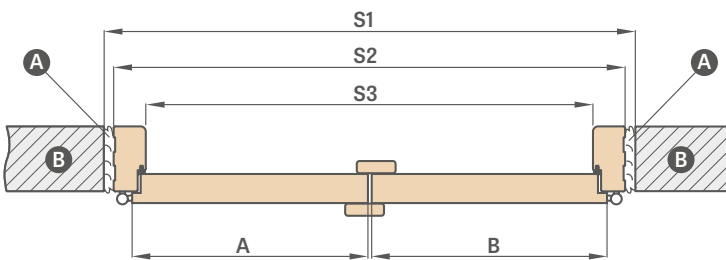

A - Schaum B - Mauer C - Boden

Blockzarge		DOPPELFLÜGELTÜR										
		,90"	,100"	,110"	,120"	,130"	,140"	,150"	,160"	,170"	,180"	,190"
A+B	Flügelbreite	988	1088	1188	1288	1388	1488	1588	1688	1788	1888	1988
S1	Breite der Maueröffnung	1068	1168	1268	1368	1468	1568	1668	1768	1868	1968	2068
S2	Außenbreite der Zarge	1038	1138	1238	1338	1438	1538	1638	1738	1838	1938	2038
S3	Breite im lichten Durchgangsmaß der Zarge	950	1050	1150	1250	1350	1450	1550	1650	1750	1850	1950
H1	Flügelhöhe	2030	2030	2030	2030	2030	2030	2030	2030	2030	2030	2030
H2	Höhe der Maueröffnung	2077	2077	2077	2077	2077	2077	2077	2077	2077	2077	2077
H3	Außenhöhe der Zarge	2062	2062	2062	2062	2062	2062	2062	2062	2062	2062	2062
H4	Höhe im lichten Durchgangsmaß der Zarge	2018	2018	2018	2018	2018	2018	2018	2018	2018	2018	2018

¹⁾ zulässige Abweichung aufgrund der Maßtoleranz der Zarge +- 3 mm (wir empfehlen, dies vor der Montage zu überprüfen)

²⁾ Norm PL2112



FALTTÜREN



AUFBAU

- Der Flügel besteht aus zwei Teilen, die mit unsichtbaren Türbändern miteinander verbunden sind
- innenliegendes MDF-Rahmen mit zwei HDF-Platten verkleidet
- optional gegen Aufpreis innenliegendes Rahmenholz (seitlich und oben, unten MDF-Platte) mit zwei HDF-Platten beplankt
- stabilisierende Füllung „Wabeneinlage“ oder Vollspanplatte gegen Aufpreis
- die Zarge im Bereich über 320 mm besteht aus zwei Elementen und über 400 mm aus drei Elementen.

OBERFLÄCHENVERARBEITUNG

- HDF-Platte, beschichtet
- Flügelkante STANDARD
- Kante mit Umleimer in Flügeloptik oder wahlweise in glattem Schwarz (bei Dekoroberfläche EICHE NATUR QUERMUSTER PREMIUM schwarze Kante mit Quermuster)

BESCHLÄGE

- drei unsichtbare Türbänder zwischen den Flügeln
- Führungssystem an der Ober- und Unterseite der Tür
- Fallen-Riegelschloss mit Schlüssel, mit Profilylinder, Einsteckschloss ohne Riegel oder mit Türsperre

GEGEN AUFPREIS

Vollspanplattenfüllung

Türblatt „100“

Flügelkante schwarz

innenliegendes Rahmenholz (seitlich und oben, unten MDF-Platte)

Flügel CPL 0,2

Flügel CPL 0,7

NUSSBAUM GREKO	EICHE MITTEL GREKO	GOLDEICHE GREKO	EICHE GREKO	SONOMA GREKO
AKAZIE HELL GREKO	GRAUE EICHE GREKO	WEISS GREKO ¹⁾	SCHNEEWEISS GREKO ¹⁾	
WENGE DARK ST CPL	EICHE ST CPL	GRAUE EICHE ST CPL	HELLGRAU ST CPL ²⁾	CAPPUCCINO ST CPL ²⁾
SCHWARZ ST CPL ²⁾	DUNKELGRÜN ST CPL ²⁾	DUNKELBLAU ST CPL ²⁾	SALBEI ST CPL ²⁾³⁾	STEINGRAU ST CPL ²⁾³⁾
			NEU	
ANTHRAZIT ST CPL ²⁾	ASCHGRAU ST CPL ²⁾	WEISS ST CPL ¹⁾²⁾		
0,2 und 0,7 NUSSBAUM CLASSIC CPL	0,2 und 0,7 EICHE RETRO CPL	0,2 und 0,7 EICHE CLASSIC CPL		
EICHE PREMIUM	GRAUER AHORN PREMIUM	WEISSE RINDE PREMIUM	BETON PREMIUM	NUSSBAUM CLASSIC PREMIUM
				NEU
ESCHE GRAPHIT PREMIUM	WEISS PREMIUM ¹⁾	EICHE NATUR PREMIUM	EICHE NATUR QUERMUSTER PREMIUM ³⁾	

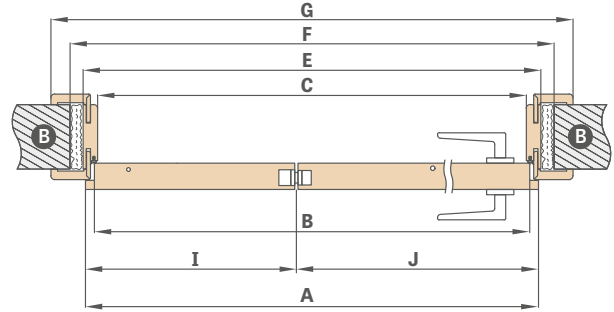
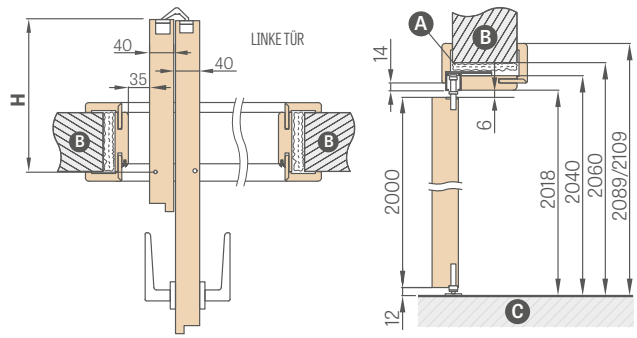

A - Schaum B - Mauer C - Boden

Türbreite	A	B	C	E	F	G	H	I	J
„60“	641	614	604	648	688	746*/786**	152,5	218	418
„70“	741	714	704	748	788	846*/886**	202,5	268	468
„80“	841	814	804	848	888	946*/986**	252,5	318	518
„90“	941	914	904	948	988	1046*/1086**	302,5	368	568
„100“	1041	1014	1004	1048	1088	1146*/1186**	352,5	418	618

* Zierbekleidung 6 cm / ** Zierbekleidung 8 cm insgesamt nur 45 Grad

VERFÜGBARE FLÜGELBREITEN

60 70 80 90 100



Montagevideo
<https://youtu.be/tzccmzy/rvg>

Einstellbereich min.-max. (mm)	Einstellbereich min.-max. (mm)
80-100	240-260
100-120	260-280
120-140	280-300
140-160	300-340
160-180	340-360
180-200	360-380
200-220	380-400
220-240	400-420

Für jede 2 cm Aufpreis (aufgrund des Preises für 400-420 mm) bis zu 500-520 mm

¹⁾ Türoberfläche weiß, glatt, Weißlack-Optik

²⁾ Spezielle **AntiFinger-Beschichtung** zur Reduzierung von Schmutz und Fingerabdrücken

³⁾ Die komplette Zarge ist im EICHE NATUR PREMIUM Dekor gefertigt

⁴⁾ solange der Vorrat reicht ⁵⁾ verfügbar ab 01.07.2025

VERDECKTE TÜRSYSTEME COVERT

NACH INNEN UND AUSSEN GEÖFFNET



AUFBAU

- gefälzter oder ungefälzter Flügel
- innenliegend MDF-Rahmen mit zwei HDF-Platten verkleidet
- optional gegen Aufpreis innenliegendes Rahmenholz (seitlich und oben, unten MDF-Platte) mit zwei HDF-Platten beplankt
- stabilisierende Füllung „Wabeneinlage“ oder Vollspanplatte gegen Aufpreis

OBERFLÄCHENVERARBEITUNG

- HDF-Platte, mit PREMIUM, ST CPL Oberfläche, UV-Lack oder Oberfläche zum Anstreichen/Tapezieren
- Flügelkante entweder gefälzt oder ungefälzt

BESCHLÄGE

- zwei unsichtbare Türbänder, in der Zarge eingelassen (wahlweise drittes Türband gegen Aufpreis)
- mit Magnetschloss für Schlüssel im gefälzten Flügel und ungefälzten Flügel, für Profilylinder, mit Einsteckschloss oder mit Verriegelung

GEGEN AUFPREIS

Zarge in weißer oder schwarzer Farbe³⁾

Flügel lackiert in TITANWEISS UV

Vollspanplattenfüllung

zusätzliches Querteil unten (kann in Eigenregie auf bis zu 8 cm) gekürzt werden)

Metallhülsen, rund und quadratisch (4 Stück)

Endfertigung: Nickel gebürstet, Patina, weiß und schwarz

Kunststoffhülsen in Holzoptik (4 Stück)

rekuperative Kürzung Standard oder Mini, Lüftungsausfräsung Standard oder Mini (S. 149) oder Lüftungsgitter

drittes Türband

Austausch im Flügel gegen Magnetverschluss in schwarzer Farbe

Austausch gegen Türbänder und Schließblech in schwarzer Farbe

- für zwei Scharniere oder

- für drei Scharniere

Flügelkante schwarz

Türblatt „100“

innenliegendes Rahmenholz (seitlich und oben, unten MDF-Platte)

Absenkündigung⁴⁾

Intarsie LUX; Versionen zur Auswahl S. 96-103

magnetischer Türstopper (Türpuffer)⁴⁾
(erhältlich in sechs Farben S. 149)

Norm 2112 – Aufpreis für Flügel und Zarge

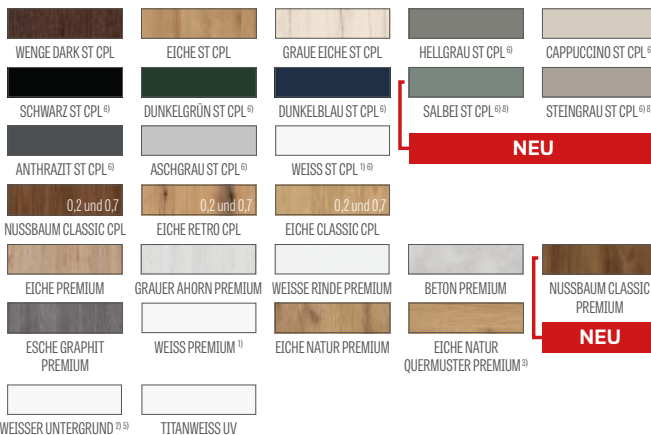

VERFÜGBARE FLÜGELBREITEN

60 70⁵⁾ 80⁵⁾ 90 100

¹⁾ Tür Oberfläche weiß, glatt, Weißlack-Optik

²⁾ geeignet zum Tapezieren und Anstreichen

³⁾ als Standard Zarge in Aluminiumfarbe

⁴⁾ die Verwendung eines Türpuffers verhindert die Verwendung einer Absenkündigung, einer Lüftungsausfräsung und einer rekuperativen Kürzung und umgekehrt

⁵⁾ Türflügel WEISS UNTERGRUND und Zarge aus Aluminium in der Breite „70“ und „80“ mit kurzen Lieferzeiten erhältlich - bitte fragen Sie Ihren Händler nach Details

⁶⁾ Spezielle **AntiFinger-Beschichtung** zur Reduzierung von Schmutz und Fingerabdrücken

⁷⁾ solange der Vorrat reicht ⁸⁾ verfügbar ab 01.07.2025



VERDECKTE TÜRSYSTEME COVERT

NACH INNEN GEÖFFNETER GEFÄLZTER FLÜGEL

STANDARDABMESSUNGEN FÜR GEFÄLZTE TÜREN NACH INNEN ÖFFNEND

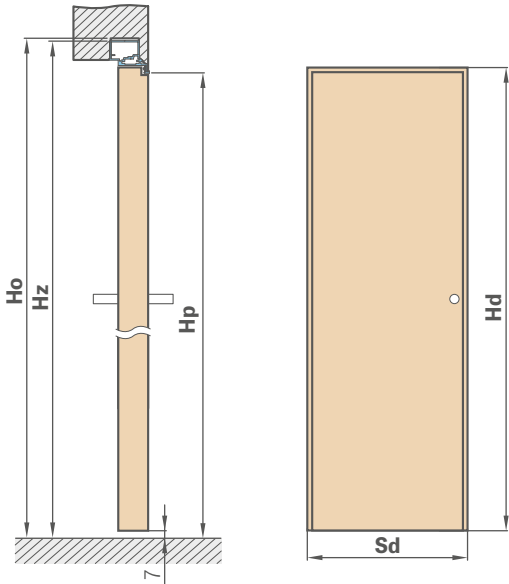

Flügelbreite	Breite der Rohbauöffnung	Außenbreite der Zarge	Durchgangslichtbreite
Sd [mm]	So [mm]	Sz [mm]	Sp [mm]
620	700	690	605
720	800	790	705
820	900	890	805
920	1000	990	905
1020	1100	1090	1005

Flügelhöhe	Höhe der Rohbauöffnung	Außenhöhe der Zarge	Durchgangshöhe
Hd [mm]	Ho [mm]	Hz [mm]	Hp [mm]
2030 (2112) ¹⁾	2079 (2162) ¹⁾	2072 (2154) ¹⁾	2030 (2112) ¹⁾

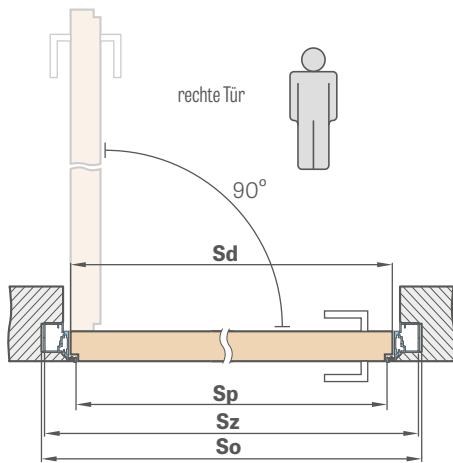

BEPLANKUNG MIT GK-PLATTEN

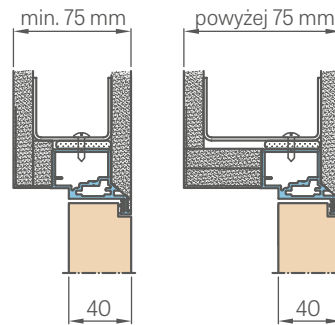

QUERSCHNITT DER ALU-ZARGE

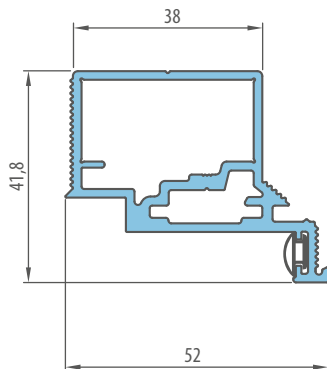

MAUREINBAU

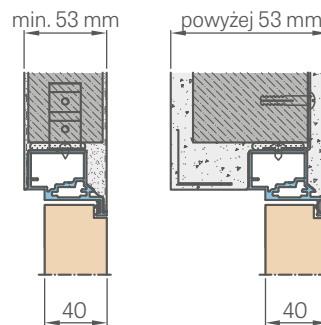

¹⁾ Norm PL2112

VERDECKTE TÜRSYSTEME COVERT

UNGEFÄLZTER FLÜGEL NACH AUSSEN ÖFFNEND

STANDARDABMESSUNGEN FÜR UNGEFÄLZTE TÜREN NACH AUSSEN ÖFFNEND

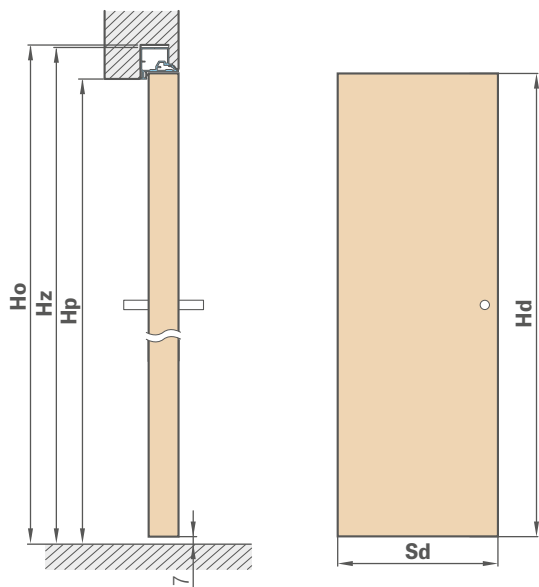

Flügelbreite	Breite der Rohbauöffnung	Außenbreite der Zarge	Durchgangslichtbreite
Sd [mm]	So [mm]	Sz [mm]	Sp [mm]
620	700	690	605
720	800	790	705
820	900	890	805
920	1000	990	905
1020	1100	1090	1005

Flügelhöhe	Höhe der Rohbauöffnung	Außenhöhe der Zarge	Durchgangshöhe
Hd [mm]	Ho [mm]	H _z [mm]	H _p [mm]
2020 (2102) ¹⁾	2069 (2152) ¹⁾	2062 (2144) ¹⁾	2020 (2102) ¹⁾

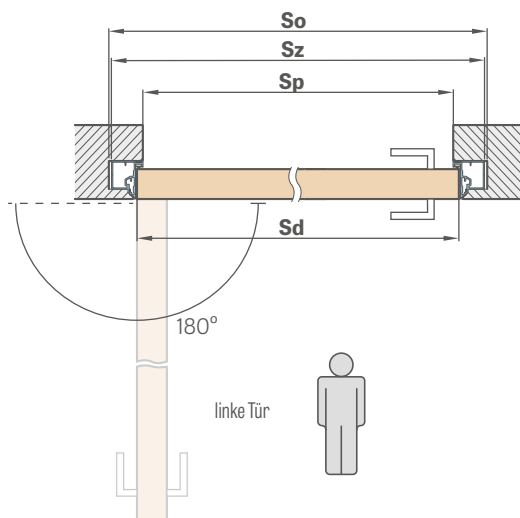

BEPLANKUNG MIT GK-PLATTEN

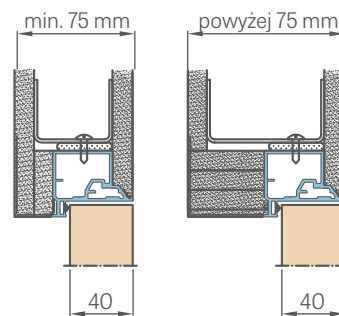

QUERSCHNITT DER ALU-ZARGE

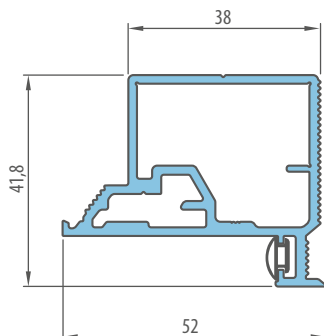

MAUEREINBAU

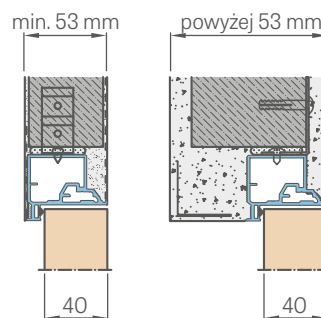

¹⁾ Norm PL2112



OBERLICHTER

GEFÄLTZT

ALLGEMEINE INFORMATIONEN

Die Oberlichter werden werksseitig montiert und mit einem Sicherheitsglas VSG 331, Milchglas oder transparentem Glas, verglast. (Bitte bei der Bestellung die gewünschte Verglasung angeben).

Für die Verbindung der Oberlichter mit den Türen, genauer gesagt mit der Umfassungszarge oder Blockzarge, können zusätzliche Bauteile (z. B. Holzpfosten) erforderlich sein, die der Monteur je nach den vorhandenen Öffnungsbedingungen selbst auswählt und beschafft. ERKADO verkauft solche Artikel nicht.

PREISE DER OBERLICHTER

SEITENVERGLASUNGEN FÜR EINFLÜGELIGE UND ZWEIFLÜGELIGE TÜREN MIT FALZ					
Höhe	Zarge	Breite			
		,30"	,40"	,50"	,60"
PL-Norm	einstellbar**				
	fest				

ECKVERGLASUNGEN FÜR EINFLÜGELIGE UND ZWEIFLÜGELIGE TÜREN MIT FALZ					
Höhe	Zarge	Breite			
		,30"	,40"	,50"	,60"
„30"	einstellbar**				
	fest				
„40"	einstellbar**				
	fest				
„50"	einstellbar**				
	fest				
„60"	einstellbar**				
	fest				

OBERLICHTER FÜR EINFLÜGELIGE TÜREN MIT FALZ						
Höhe	Zarge	Breite				
		,60"	,70"	,80"	,90"	,100"
„30"	einstellbar**					
	fest					
„40"	einstellbar**					
	fest					
„50"	einstellbar**					
	fest					
„60"	einstellbar**					
	fest					

OBERLICHTER FÜR ZWEIFLÜGELIGE TÜREN MIT FALZ												
Höhe	Zarge	Breite										
		,90"	,100"	,110"	,120"	,130"	,140"	,150"	,160"	,170"	,180"	,190"
„30"	einstellbar**											
	fest											
„40"	einstellbar**											
	fest											
„50"	einstellbar**											
	fest											
„60"	einstellbar**											
	fest											

ARTEN DER OBERLICHTER

BLOCKZARGE
FÜR UMFASSUNGSZARGE
FÜR EINFLÜGELIGE TÜREN
FÜR ZWEIFLÜGELIGE TÜREN

ERHÄLTICHE KONFIGURATIONEN

EINFLÜGELIGE FALZTÜR mit Seitenverglasungen, Oberlichtern und Eckverglasungen

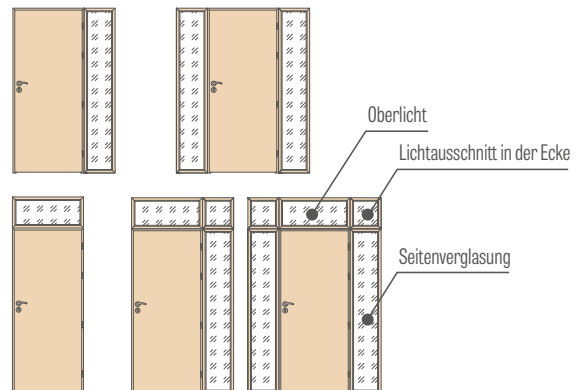

ZWEIFLÜGELIGE FALZTÜR mit Seitenverglasungen, Oberlichtern und Eckverglasungen

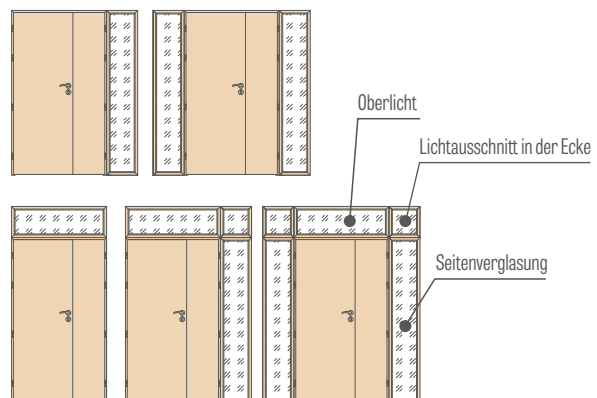

** Erhältliche Einstellbereiche wie bei den standardmäßigen Umfassungszargen für Falztüren, S. 182-183

Der Preis enthält ein sicheres VSG 331 matt oder VSG 331 klar und ist gleich für alle Oberflächen und Bereiche für gefälzte Zargen

Die Preise beziehen sich auf Oberlichter auf der Umfassung von 6 und 8 cm

Preis für lackierte Oberlichter + 50 %

Die Montageleisten für Oberlichter werden mit Stiften befestigt und können (insbesondere bei weißen Oberflächen und lackierten Oberlichtern) nach dem Einschlagen als kleine schwarze Punkte sichtbar sein.

Oberlichter nicht verfügbar in Laminaten CPL 0,2 und CPL 0,7

Seitenverglasungen der Umfassungszarge
Zierbekleidung 6 cm / Zierbekleidung 8 cm

„30“ „40“ „50“ „60“

446/486, 546/586, 646/686, 746/786

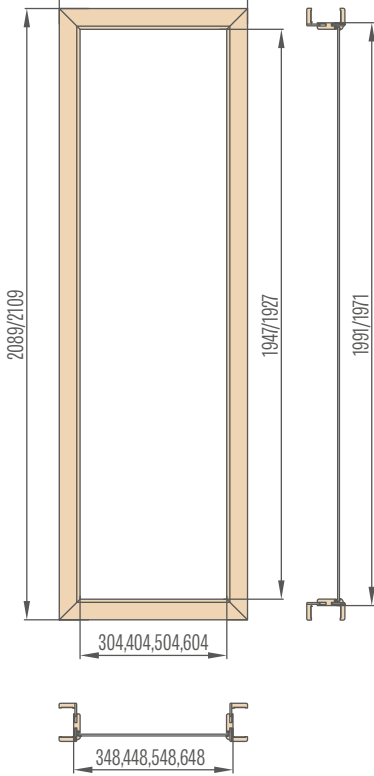

Eckverglasungen der Umfassungszarge
Zierbekleidung 6 cm / Zierbekleidung 8 cm

„30“ „40“ „50“ „60“

446/486, 546/586, 646/686, 746/786

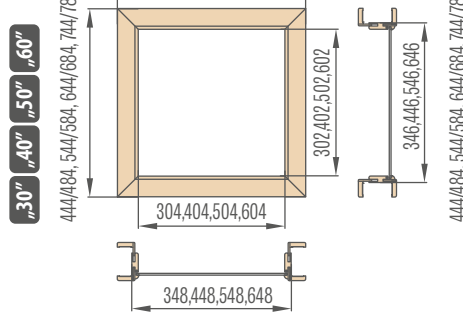

Oberlichter der Umfassungszarge für einflügelige Tür mit Falz
Zierbekleidung 6 cm / Zierbekleidung 8 cm

„60“ „70“ „80“ „90“ „100“

746/786, 846/886, 946/986, 1046/1086, 1146/1186

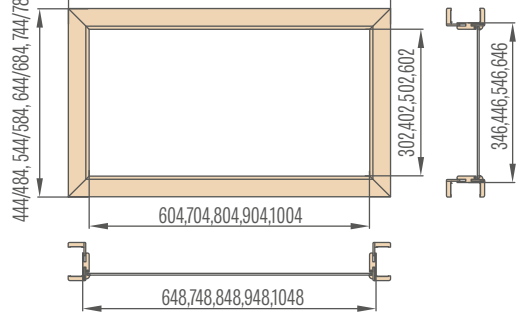

Oberlichter der Umfassungszarge für zweiflügelige Tür mit Falz
Zierbekleidung 6 cm / 8 cm

„90“ „100“ „110“ „120“ „130“ „140“ „150“ „160“ „170“ „180“ „190“

1092/1132, 1192/1232, 1292/1332, 1392/1432, 1492/1532, 1592/1632,
1692/1732, 1792/1832, 1892/1932, 1992/2032, 2092/2132

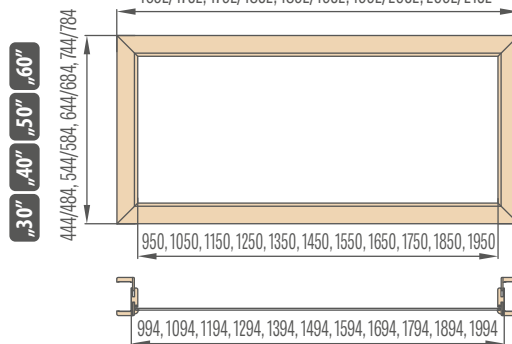

Berechnungsschema für die Höhe der
Wandöffnung bei einer Umfassungszarge:

- Gesamthöhe der Zarge
- + Gesamthöhe des Oberlichts
- 29 mm (für Winkelprofil 60 mm)
- 49 mm (für Winkelprofil 80 mm)

Berechnungsschema für die
Wandöffnungsweite bei einer
Umfassungszarge:

- Zargenbreite
- + Oberlichtbreite
- 58 mm (für Winkelprofil 60 mm) oder
- 98 mm (für Winkelprofil 80 mm)

Seitenverglasung
Blockzarge

„30“ „40“ „50“ „60“

392,492,592,692

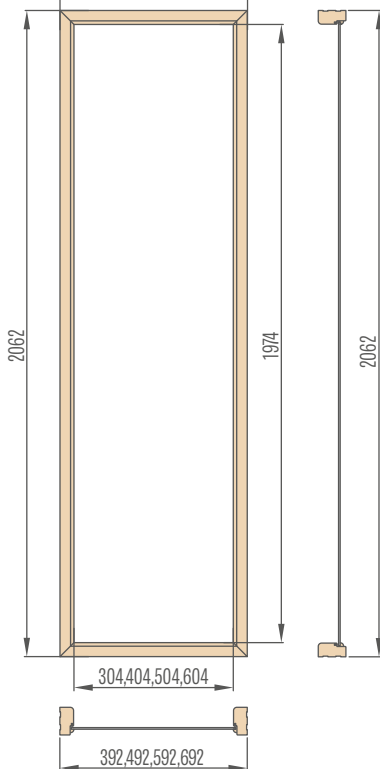

Eckverglasung
Blockzarge

„30“ „40“ „50“ „60“

392,492,592,692

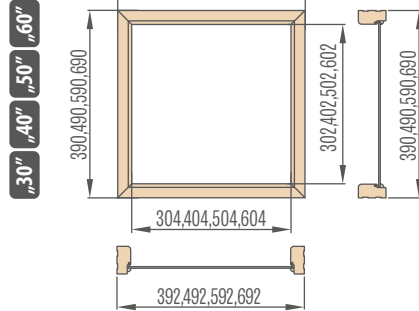

Oberlicht Blockzarge
Einflügelige Tür

„60“ „70“ „80“ „90“ „100“

692,792,892,992,1092

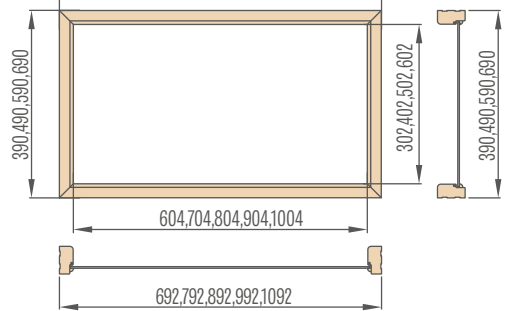

Oberlichter der Blockzarge für zweiflügelige Türen

„90“ „100“ „110“ „120“ „130“ „140“ „150“ „160“ „170“ „180“ „190“

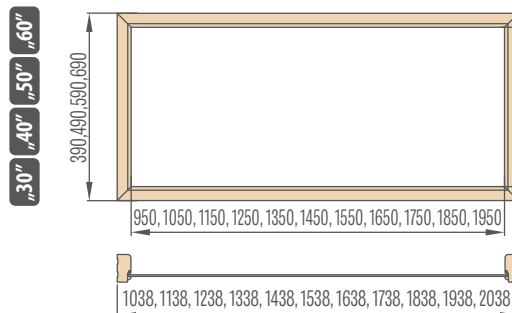



ZARGEN

- Umfassungszargen mit Falz und Blockzargen mit Falz können für alle Typen der Innentüren ERKADO, ausgeführt als Platten- und Rahmentüren STILE verwendet werden.
- Eine Umfassungszarge ohne Falz kann für Innentüren als Platten- und Rahmentüren STILE verwendet werden. Diese Zargen sind mit drei unsichtbaren Türbändern ausgestattet.
- Die Zarge ist aus hochwertigen MDF-Platten ausgeführt und mit einer holznachahmenden Oberfläche oder mit UV-Lackierung versehen.
- Je nach der Ausführung sind Zargen mit folgenden Oberflächen lieferbar: GREKO, CPL, PREMIUM, PVC und UV-Lack.
- Zargen für Rahmentüren STILE sind standardmäßig mit einem weiteren dritten Türband ausgestattet.
- Jede Block- oder Umfassungszarge ist komplett mit Zargenteilen (Vertikale mit Schließblech, Vertikale mit Bändern und Oberbalken), Scharnieren und Befestigungsschrauben. Die einzelnen Teile sind mit Öffnungen für Herstellung der Verbindungen versehen.
- Jeder Zarge ist eine Montageanleitung und eine Garantiekarte beigelegt.
- Die Blockzarge für die Kollektion Herse ist rechteckig und hat einen Kern aus Leimholz.

**UMFASSUNGSZARGE
FLÜGEL MIT FALZ**



**VERSTELLBARE RENOVIERUNGSZARGE
FÜR STAHLZARGE**



**UMFASSUNGSZARGE
FLÜGEL OHNE FALZ**



**BLOCKZARGE STAND
FLÜGEL MIT FALZ**



**STANDARD-ECKSCHUTZPROFIL
FÜR UMFASSUNGSZARGE**

Zierbekleidung 6 cm / Zierbekleidung 8 cm

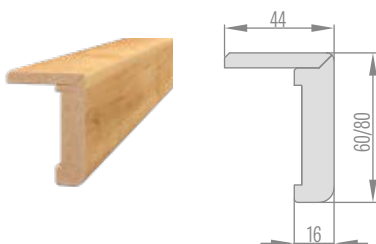

**ECKSCHUTZPROFIL MIT VERLÄNGERUNG
FÜR UMFASSUNGSZARGE**

Zierbekleidung 6 cm / Zierbekleidung 8 cm

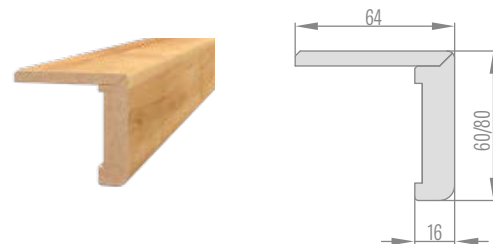

UMFASSUNGSZARGE MIT FALZ

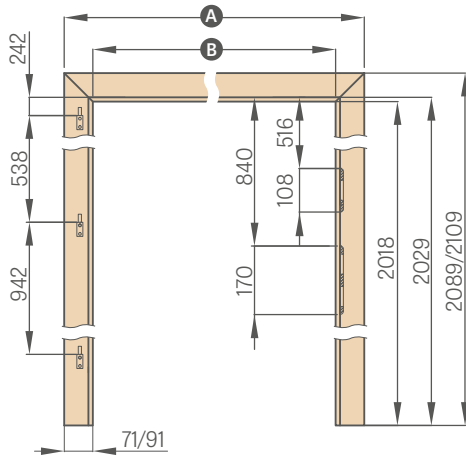

	,60"	,70"	,80"	,90"	,100"	,110"
A	746/786	846/886	946/986	1046/1086	1146/1186	1246/1286
B	604	704	804	904	1004	1104

Zierbekleidung 6 cm / Zierbekleidung 8 cm

UMFASSUNGSZARGE MIT FALZ - PL2112 NORM

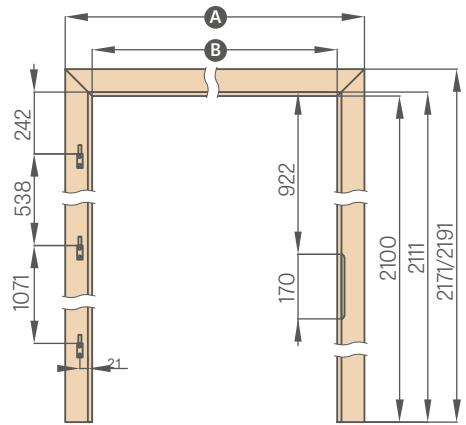

	,60"	,70"	,80"	,90"	,100"	,110"
A	746/786	846/886	946/986	1046/1086	1146/1186	1246/1286
B	604	704	804	904	1004	1104

UMFASSUNGSZARGE MIT FALZ DURCHGANGSZARGE

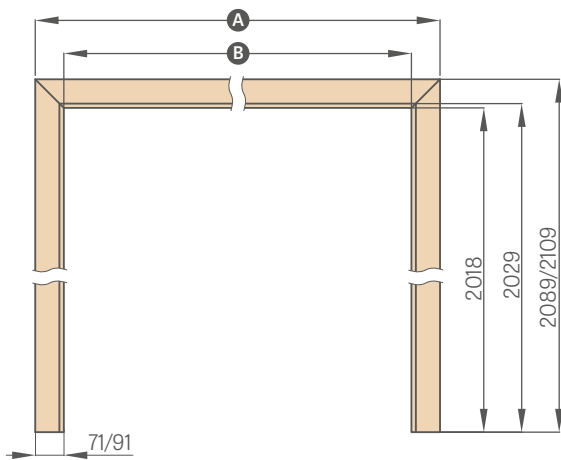

	,60"	,70"	,80"	,90"	,100"	,110"	,120"
A	746/786	846/886	946/986	1046/1086	1146/1186	1246/1286	1346/1386
B	604	704	804	904	1004	1104	1204

	,130"	,140"	,150"	,160"	,170"	,180"	,190"
A	1446/1486	1546/1586	1646/1686	1746/1786	1846/1886	1946/1986	2046/2086
B	1304	1404	1504	1604	1704	1804	1904

Zierbekleidung 6 cm / Zierbekleidung 8 cm

UMFASSUNGSZARGE OHNE FALZ - NORM PL

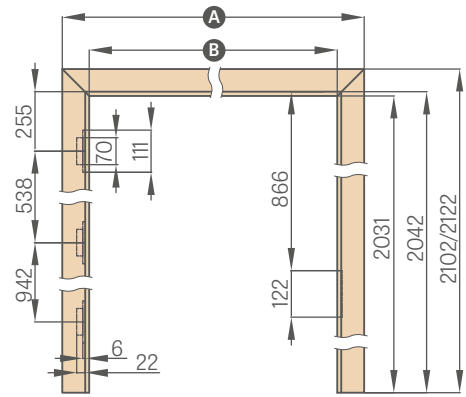

	,60N"	,60"	,70N"	,70"	,80N"	,80"
A	747/787	771/811	847/887	871/911	947/987	971/1011
B	605	629	705	729	805	829

	,90N"	,90"	,100"	,110"
A	1047/1087	1071/1111	1171/1211	1271/1311
B	905	929	1029	1129

Breiten 60N, 70N, 90N
nur für die Modelle ALTAMURA
1, BALDUR 1 und UNO
PREMIUM erhältlich

UMFASSUNGSZARGE OHNE FALZ - PL2112 NORM

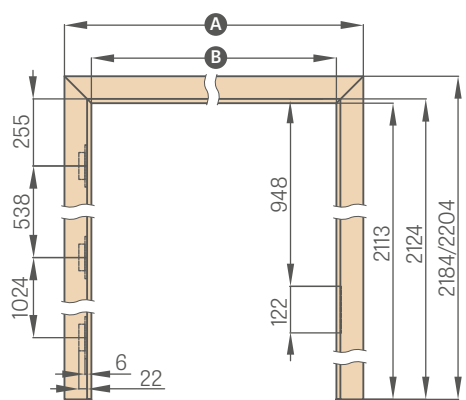

	,60"	,70"	,80N"	,80"	,90"	,100"	,110"
A	771/811	871/911	947/987	971/1011	1071/1111	1171/1211	1271/1311
B	629	729	805	829	929	1029	1129

RENOVIERUNGSZARGE

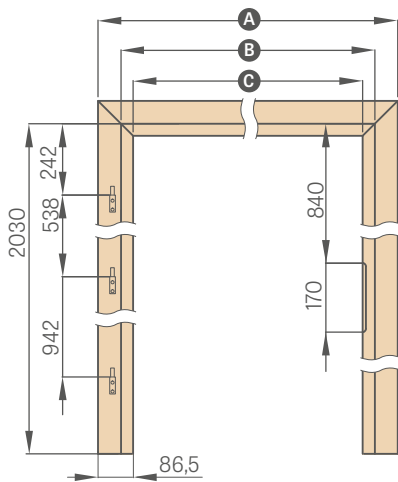

	,60"	,70"	,80"	,90"	,100"
A	737	837	937	1037	1137
B	624	724	824	924	1024
C	564	664	764	864	964

BLOCKZARGE

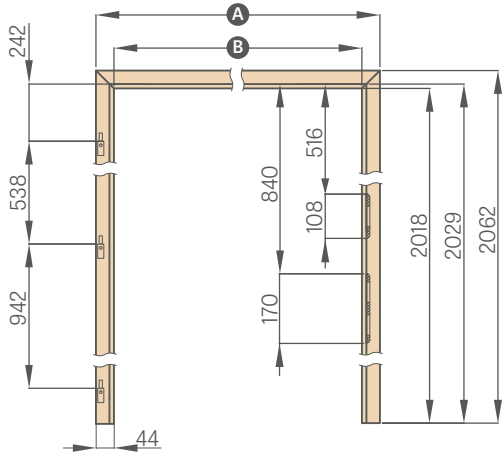

	,60"	,70"	,80"	,90"	,100"	,110"
A	692	792	892	992	1092	1192
B	604	704	804	904	1004	1104

REVERSE-ZARGE

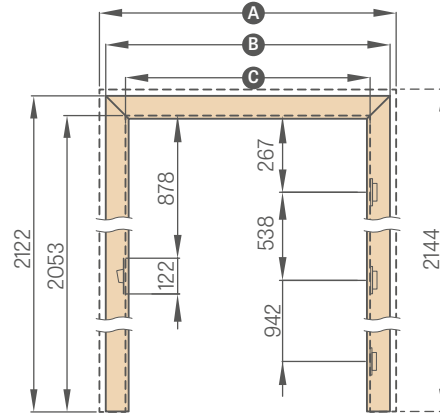

Breiten 60N, 70N, 90N nur für die Modelle ALTAMURA 1, BALDUR 1 und UNO PREMIUM erhältlich

	,60N"	,60"	,70N"	,70"	,80N"	,80"	,90N"	,90"	,100"	,110"
A	810	834	910	934	1010	1034	1110	1134	1234	1334
B	766	791	866	891	966	991	1066	1091	1191	1291
C	628	652	728	752	828	852	928	952	1052	1152

BLOCKZARGE FÜR ZWEIFLÜGELIGE TÜREN

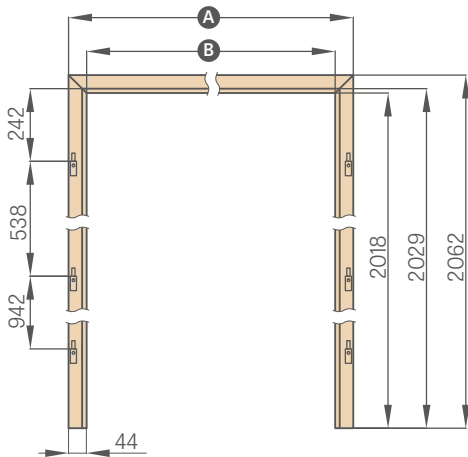

	,90"	,100"	,110"	,120"	,130"	,140"
A	1038	1138	1238	1338	1438	1538
B	950	1050	1150	1250	1350	1450

	,150"	,160"	,170"	,180"	,190"
A	1638	1738	1838	1938	2038
B	1550	1650	1750	1850	1950

UMFANGSZARGE MIT FALZ FÜR ZWEIFLÜGELIGE TÜREN

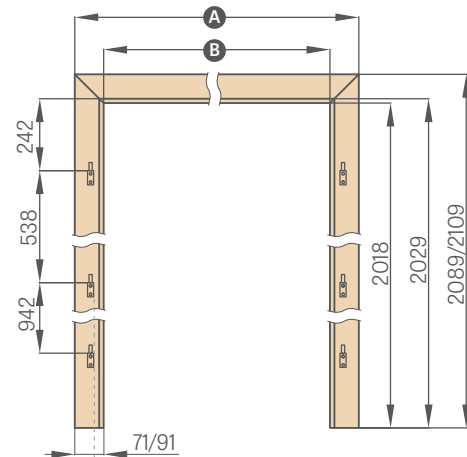

	,90"	,100"	,110"	,120"	,130"	,140"
A	1092/1132	1192/1232	1292/1332	1392/1432	1492/1532	1592/1632
B	950	1050	1150	1250	1350	1450

	,150"	,160"	,170"	,180"	,190"
A	1692/1732	1792/1832	1892/1932	1992/2032	2092/2132
B	1550	1650	1750	1850	1950

Zierbekleidung 6 cm / Zierbekleidung 8 cm

BLOCKZARGE FÜR GLASTÜREN

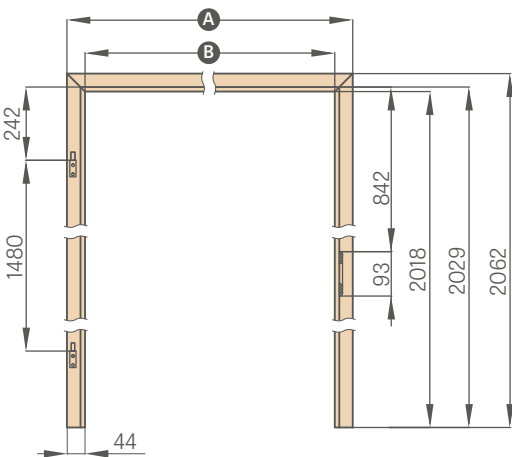

	,60"	,70"	,80"	,90"
A	692	792	892	992
B	604	704	804	904

UMFANGSZARGE MIT FALZ FÜR GLASTÜREN

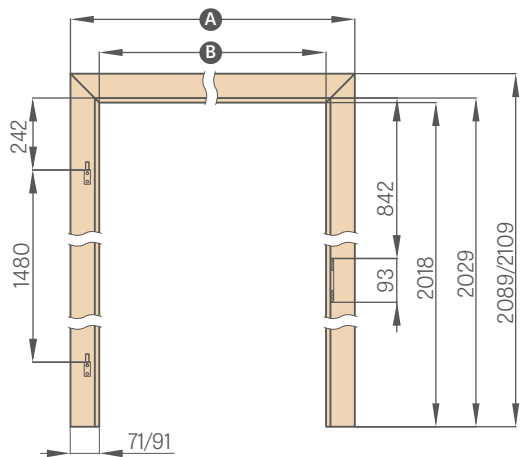

	,60"	,70"	,80"	,90"
A	746/786	846/886	946/986	1046/1086
B	604	704	804	904

Zierbekleidung 6 cm / Zierbekleidung 8 cm

Bei Zargen für Glasflächen werden Türbänder mit Bolzen 10 mm verwendet

DURCHGANGSZARGE, VERSTELLBAR

GEFÄLZT, UNGEFÄLZT

DURCHGANGSZARGEN

Die Durchgangszarge ist eine Zarge mit verstellbarer Breite und ganz ohne Beschläge. Sie besteht aus einem oberen Träger und zwei vertikalen Teilen.

Sie kann zur Verblendung von Türaussparungen als Eckschutzelement verwendet werden, meistens dient sie jedoch dekorativen Zwecken im Innenraum.

Verstellbare Durchgangszargen mit Falz werden auch für die Schiebetürsysteme ERKADO verwendet.

Verstellbare Durchgangszargen ohne Falz werden bei unseren Schiebetürsystemen nicht eingesetzt.

Je nach System verwenden wir Durchgangszargen mit Falz:

DURCHGANGSZARGE FÜR SP1N	Vor der Wand laufendes Einzeltür-Schiebesystem
DURCHGANGSZARGE FÜR SP2N	Vor der Wand laufendes Doppeltür-Schiebesystem
DURCHGANGSZARGE FÜR SP1C.100	Einzeltürschiebesystem in der Wand laufend, für den Kasten 100
DURCHGANGSZARGE FÜR SP2C.100	Doppeltür-Schiebesystem in der Wand laufend für den Kasten 100
DURCHGANGSZARGE FÜR SP1C.125	Einzeltür-Schiebesystem in der Wand laufend für den Kasten 125
DURCHGANGSZARGE FÜR SP2C.125	Doppeltür-Schiebesystem in der Wand laufend für den Kasten 125
Einbau ZN1	Wandverkleidung einseitig für die einflügeligen Systeme SP1C.100 und SP1C.125
Einbau ZN2	Wandverkleidung einseitig für die zweiflügeligen Systeme SP2C.100 und SP2C.125

VERSTELLBARE DURCHGANGSZARGEN, GEFÄLZT

	,60"	,70"	,80"	,90"	,100"	,110"	,120"	,130"	,140"	,150"	,160"	,170"	,180"	,190"
Breite der Maueröffnung	688	788	888	988	1088	1188	1288	1388	1488	1588	1688	1788	1888	1988
Außenbreite der Durchgangszarge	648	748	848	948	1048	1148	1248	1348	1448	1548	1648	1748	1848	1948
Lichtweite der Durchgangszarge	604	704	804	904	1004	1104	1204	1304	1404	1504	1604	1704	1804	1904
Breite der Zargenabdeckung Zierbekleidung 6 cm / Zierbekleidung 8 cm	746/ 786	846/ 886	946/ 986	1046/ 1086	1146/ 1186	1246/ 1286	1346/ 1386	1446/ 1486	1546/ 1586	1646/ 1686	1746/ 1786	1846/ 1886	1946/ 1986	2046/ 2086
Höhe der Maueröffnung	2060 (2142) ¹⁾													
Außenhöhe der Durchgangszarge	2040 (2122) ¹⁾													
Innenhöhe der Durchgangszarge	2018 (2100) ¹⁾													
Deckungshöhe Zierbekleidung 6 cm / Zierbekleidung 8 cm	2089 / 2109 (2171 / 2191) ¹⁾													

VERSTELLBARE DURCHGANGSZARGEN, UNGEFÄLZT

	,60"	,70"	,80N"	,80"	,90"	,100"	,110"	,120"	,130"	,140"	,150"	,160"	,170"	,180"
Breite der Maueröffnung	713	813	888	913	1013	1113	1213	1313	1413	1513	1613	1713	1813	1913
Außenbreite der Durchgangszarge	673	773	849	873	973	1073	1173	1273	1373	1473	1573	1673	1773	1873
Lichtweite der Durchgangszarge	629	729	805	829	929	1029	1129	1229	1329	1429	1529	1629	1729	1829
Breite der Zargenabdeckung Zierbekleidung 6 cm / Zierbekleidung 8 cm	771/ 811	871/ 911	947/ 987	971/ 1011	1071/ 1111	1171/ 1211	1271/ 1311	1371/ 1411	1471/ 1511	1571/ 1611	1671/ 1711	1771/ 1811	1871/ 1911	1971/ 2011
Höhe der Maueröffnung	2073 (2155) ¹⁾													
Außenhöhe der Durchgangszarge	2053 (2135) ¹⁾													
Innenhöhe der Durchgangszarge	2031 (2113) ¹⁾													
Deckungshöhe Zierbekleidung 6 cm / Zierbekleidung 8 cm	2102 / 2122 (2184 / 2204) ¹⁾													

¹⁾ Norm PL2112



STAHLZARGE

FÜR RAHMEN-, PLATTEN- UND GLASFLÜGEL GRAF

UMFASSUNGS-STAHLZARGE (UMFASSUNGSZARGE), Blechdicke 1,5 mm

geschweißt und bemalt RAL 9003, 9010, 9016, 8003, 8017, 7016, 7022, 9005, 7047, 1001

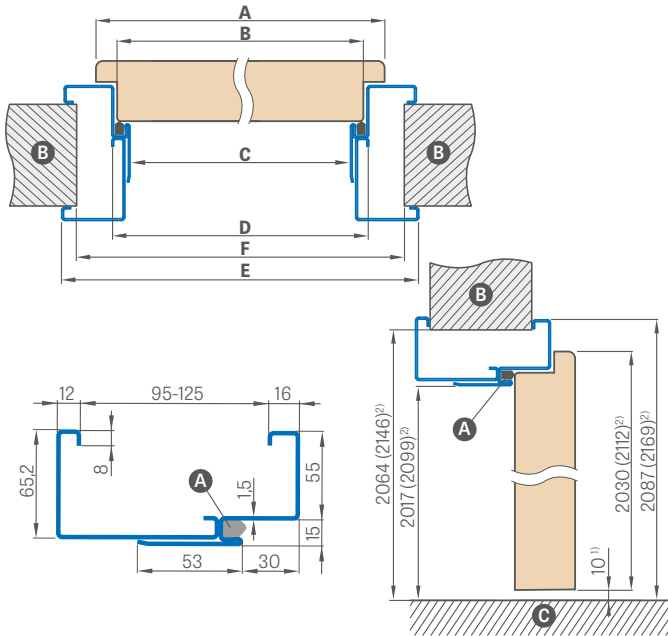

GROSSE STAHL-WINKELZARGE, Blechdicke 1,2 mm

geschweißt und bemalt RAL 9003, 9010, 9016, 8003, 8017, 7016, 7022, 9005, 7047, 1001

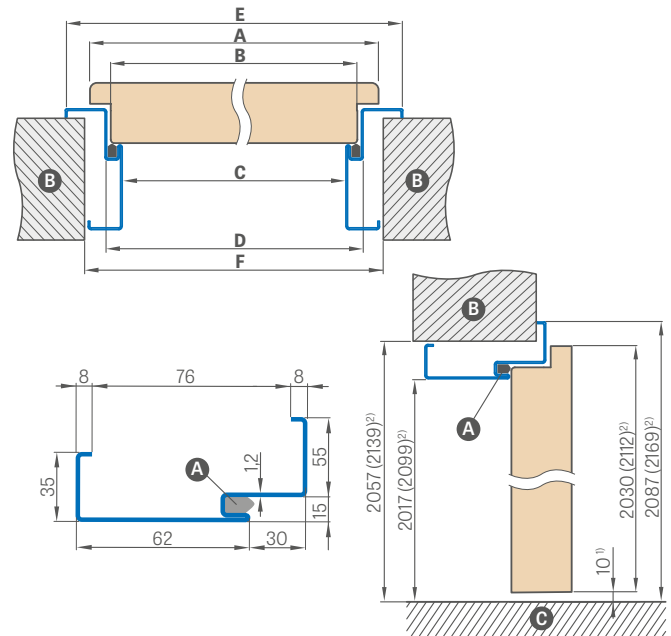

¹⁾ zulässige Abweichung aufgrund der Maßtoleranz der Zarge ± 3 mm (wir empfehlen, dies vor der Montage zu überprüfen) ²⁾ NORM 2112

Türbreite	A	B	C	D	E	F
„60“	644	617	601	631	741	695
„70“	744	717	701	731	841	795
„80“	844	817	801	831	941	895
„90“	944	917	901	931	1041	995
„100“	1044	1017	1001	1031	1141	1095
„110“	1144	1117	1101	1131	1241	1195

Türbreite	A	B	C	D	E	F
„60“	644	617	601	631	741	691
„70“	744	717	701	731	841	791
„80“	844	817	801	831	941	891
„90“	944	917	901	931	1041	991
„100“	1044	1017	1001	1031	1141	1091
„110“	1144	1117	1101	1131	1241	1191

Einstellbereich min.-max (mm)	RAL 9003, 9010, 9016, 8003, 8017, 7016, 7022, 9005, 7047, 1001
95-125	
125-155	
155-185	
185-215	
215-245	
245-275	
275-305	

RAL



EINBAU DER ECKZARGE

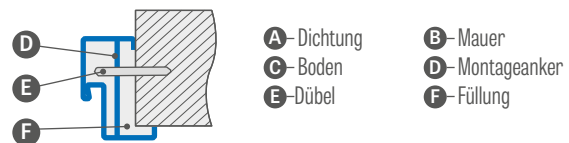

GEGEN AUFPREIS

elektrischer Türschließer	
Verstärkung für Türschließer	
Ausführung in verzinktem Blech	+10%
Umfassungszarge „100“ oder „110“	
Blockzarge „100“ oder „110“	
Zarge für zweiflügelige Tür	individueller Kostenvoranschlag
Norm 2112	Aufpreis 15 %
untypisches RAL (ohne seltene, intensive Farben, Perl- und Metallicfarben)	Aufpreis 10 %

¹⁾ Gegen Aufpreis +10 %

STAHLZARGE

OHNE FALZ, FÜR RAHMENFLÜGEL, PLATTENFLÜGEL

VERSTELLBARE STAHLZARGE OHNE FALZ (UMFASSUNGSZARGE), Blechdicke 1,5 mm

geschweißt und bemalt RAL 9003, 9010, 9016, 8003, 8017, 7016, 7022, 9005, 7047, 1001

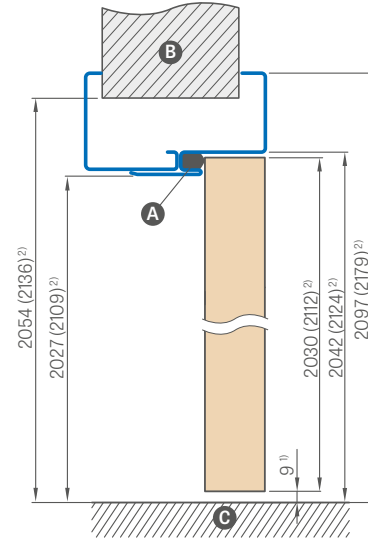
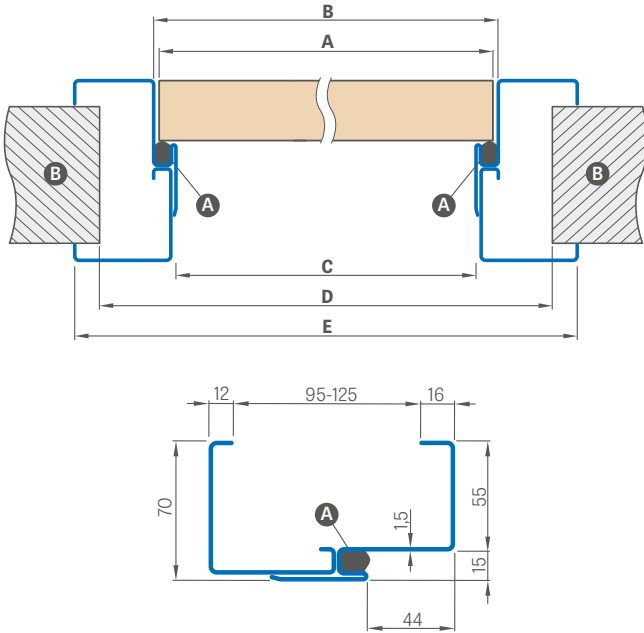

Einstellbereich min.-max (mm)	RAL 9003, 9010, 9016, 8003, 8017, 7016, 7022, 9005, 7047, 1001
95-125	
125-155	
155-185	
185-215	
215-245	
245-275	
275-305	

Die Zargen sind standardmäßig mit drei Scharnieren ausgestattet.

¹⁾ zulässige Abweichung aufgrund der Maßtoleranz der Zarge ± 3 mm (wir empfehlen, dies vor der Montage zu überprüfen)

²⁾ NORM 2112

Türbreite	A	B	C	D	E
„60“	644	650	620	710	760
„70“	744	750	720	810	860
„80“	844	850	820	910	960
„90“	944	950	920	1010	1060
„100“	1044	1050	1020	1110	1160
„110“	1144	1150	1120	1210	1260

A - Dichtung **B** - Mauer **C** - Boden

GEGEN AUFPREIS

Verstärkung für Türschließer

Ausführung in verzinktem Blech +10%

Umfassungszarge „100“ oder „110“

Norm 2112 Aufpreis 15 %

untypisches RAL (ohne seltene, intensive Farben, Perl- und Metallicfarben)

Aufpreis 10 %

RAL



RAL 9003¹⁾ RAL 9010 RAL 9016 RAL 8003 RAL 8017 RAL 7016 RAL 7022²⁾ RAL 9005¹⁾ RAL 7047 RAL 1001

¹⁾ Gegen Aufpreis +10 %

VERSTELLBARE RENOVIERUNGSZARGE

FÜR STAHLZARGE

LAGE DER KLINKE AN DER RENOVIERUNGSZARGE

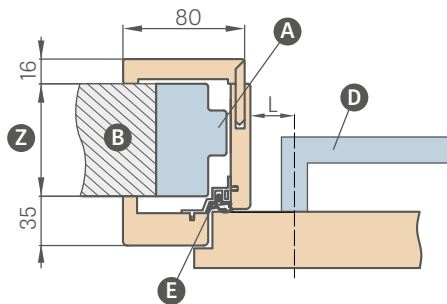

L – Abstand von der Türdrückerachse bis zur Kante der Zarge
 L = 28 mm für Rahmen- und Plattentüren (erhältlich sind alle Türdrücker für Innentüren aus dem Angebot)

HINWEIS: Prüfen Sie die Abmessungen der Rosetten an den Türdrückern bevor Sie diese verwenden. Eine Renovierungszarge mit Einstellbereich von über 200 mm umfasst zwei, und über 320 mm aus drei Elementen.

ERHÄLTICHE BREITEN DER RENOVIERUNGSZARGEN:

60 70 80 90 100

Einstellbereich min-max (mm)	RENOVIERUNGSZARGE	
	GREKO	ST CPL und PREMIUM
80-100		
100-120		
120-140		
140-160		
160-180		
180-200		
200-220		
220-240		
240-260		
260-280		
280-300		
300-320		
320-340		
340-360		
360-380		
380-400		
400-420		
420-440		

- Verlängerung 120 mm und 55 mm für Renovierungszarge - gegen Aufpreis
- Standard-Winkelprofil für Renovierungszarge - gegen Aufpreis
- Winkelprofil mit verlängertem Feder - gegen Aufpreis

SCHEMATISCHE DARSTELLUNG DER RENOVIERUNGSZARGE

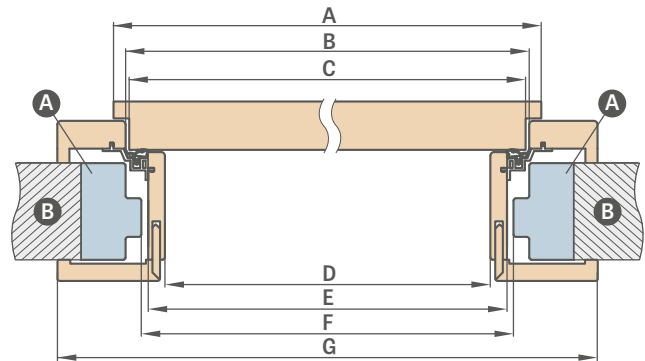

Türbreite	A	B	C	D	E	F	G
„60“	644	624	618	564	592	598	733
„70“	744	724	718	664	692	698	833
„80“	844	824	818	764	792	798	933
„90“	944	924	918	864	892	898	1033
„100“	1044	1024	1018	964	992	998	1133

F – das minimale lichte Maß einer Stahlzarge, die zur Montage einer Renovierungszarge dient. Dieses Maß kann größer sein um max. 20 mm. Wenn die lichte Öffnung breiter ist, dann muss geprüft werden, ob die Zierbekleidungen das Mauerwerk ausreichend verkleiden.

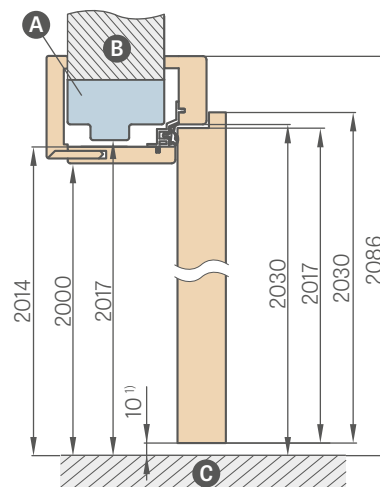

¹⁾ zulässige Abweichung aufgrund der Maßtoleranz der Zarge + - 3 mm (wir empfehlen, dies vor der Montage zu überprüfen)

- A – Stahlzarge
- B – Mauer
- C – Boden
- D – Türdrücker
- E – Alu-Profil mit Dichtung
- Z – 80 mm bis 255 mm

- Preise für Durchgangszarge mit Breiten 60, 70, 80, 90, 100 identisch wie für Umfassungszarge
- Die Schiebetürzarge hat die gleichen Abmessungen wie die Renovierungszarge (keine Bohrungen für das Türband und das Schließblech, jedoch inkl. Dichtung).
- Preis für die Zarge für zweiflügelige Türen + 30 %

REVERSE-ZARGE

REVERSE-FLÜGEL

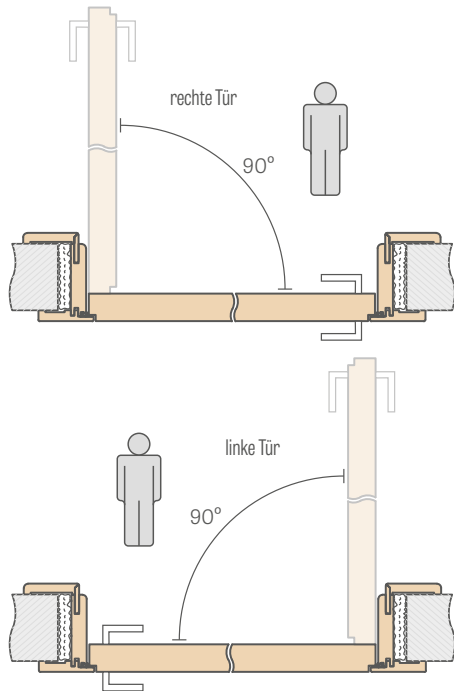

EINSTELLBEREICH DER REVERSE-ZARGE

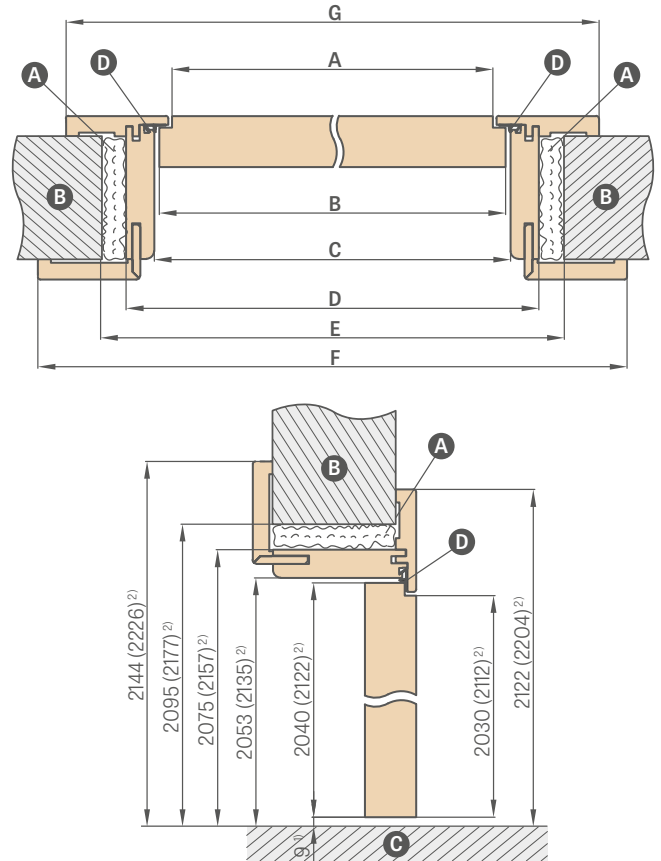
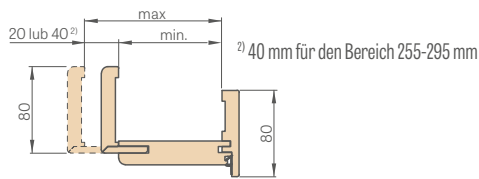

¹⁾ zulässige Abweichung aufgrund der Maßtoleranz der Zarge +- 3 mm
(wir empfehlen, dies vor der Montage zu überprüfen)

²⁾ Norm PL2112

A - Schaum **B** - Mauer **C** - Boden **D** - Gummidichtung

	Einstellbereich min-max (mm)	REVERSE-ZARGE		
		GREKO	ST CPL und PREMIUM	LACKIERT
1 Element	75-95			
	95-115			
	115-135			
	135-155			
	155-175			
2 Elemente	175-195			
	195-215			
	215-235			
	235-255			
	255-295			
	295-315			
	315-335			
	335-355			

Türbreite	A	B	C	D	E	F	G
„60N“ ³⁾	600	620	628	672	700	810	766
„60“	624	644	652	696	736	834	791
„70N“ ³⁾	700	720	728	772	800	910	866
„70“	724	744	752	796	836	934	891
„80N“	800	820	828	872	900	1010	966
„80“	824	844	852	896	936	1034	991
„90N“ ³⁾	900	920	928	972	1000	1110	1066
„90“	924	944	952	996	1036	1134	1091
„100“	1024	1044	1052	1096	1136	1234	1191
„110“	1124	1144	1152	1196	1236	1334	1291

³⁾ Breiten 60N, 70N, 90N nur für die Modelle ALTAMURA 1, BALDUR 1 und UNO PREMIUM erhältlich

ACHTUNG: Die Auswahl eines Sets (Krone + Pilaster) für eine Reverse-Umfassungszarge reduziert den Arbeitsbereich der Zarge um 3 mm (bei einseitiger Anwendung) oder um 6 mm (bei beidseitiger Anwendung). Beispiel: für eine 140 mm dicke Wand mit einseitigem Set muss eine Stärke von 143 mm und mit beiderseitigem Set eine Stärke von 146 mm angenommen werden, und die entsprechende Mauerüberdeckung muss aus der Tabelle für gefälzte (S. 171), ungefälzte (S. 168) oder Reverse-Zargen (Seite 167) ausgewählt werden.

- Die Zarge für reverse-öffnende Türen standardmäßig mit Winkelprofil 8 cm mit 45-Grad-Verbindung oder gegen Aufpreis mit 90-Grad-Verbindung erhältlich (nicht im Bereich 75-95 mm)
- Die Zarge verfügt über zwei sogenannte verdeckte Türbänder, die bei geschlossenem Flügel nicht sichtbar sind, oder über ein optionales drittes Türband gegen Aufpreis
- Lieferbare Oberflächen aus der Farbgruppe: GREKO, PREMIUM, CPL und TITANWEISS UV Lack
- Austausch gegen Türbänder und Schließblech in schwarzer oder goldenen Farbe – gegen Aufpreis
- Änderung der Reichweite um +20 mm (verfügbar in den Bereichen von 135-155 mm bis 235-255 mm) – gegen Aufpreis
- Verlängerung 120 mm und 55 mm für furnierte und lackierte Reverse-Zarge - gegen Aufpreis
- Bewegliches Winkelprofil mit 2 cm Federverlängerung und Standard-Winkelprofil für Umfassungszargen in allen Oberflächen und in lackierter Ausführung erhältlich – gegen Aufpreis
- Eine Zarge mit Einstellbereich über 295 mm besteht aus zwei Teilen
- Obere Platten können gegen Aufpreis an die Wand geklebt werden Seite 152
- Norm PL2112 Aufpreis 15 %

UMFASSUNGSZARGE

FLÜGEL OHNE FALZ

UMFASSUNGSZARGE Bereich 80-95 mm

Zierbekleidung 6 cm / Zierbekleidung 8 cm

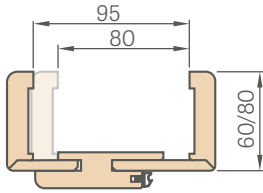

Bei einer Zarge mit Einstellbereich 80-95 mm muss die Feder des Winkelprofils selbst passgenau gekürzt werden.

ZARGENVERBINDUNG

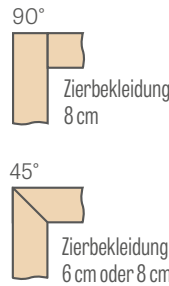

EINSTELLBEREICH DER UMFASSUNGSZARGE

Zierbekleidung 6 cm / Zierbekleidung 8 cm

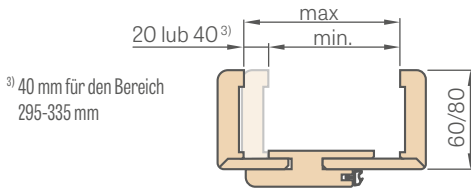

Einstellbereich min-max (mm)	VERSTELLBARE ZARGE Umfassung 6 cm und 8 cm			
	GREKO	ST CPL und PREMIUM	CPL 0,2	LACKIERT
80-95				
95-115				
115-135				
135-155				
155-175				
175-195				
195-215				
215-235				
235-255				
255-275				
275-295				
295-315				
315-355				
355-375				
375-395				
395-415				

1 Element
2 Elemente

SCHEMATISCHE DARSTELLUNG DER UMFASSUNGSZARGE

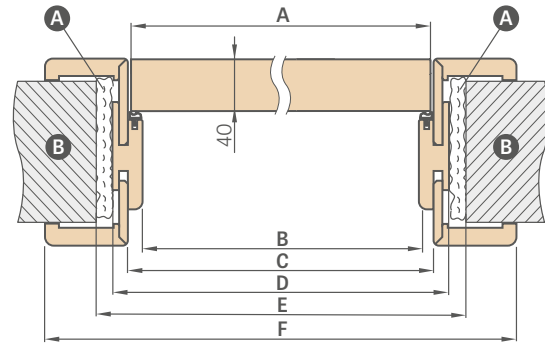

Türbreite	A	B	C	D	E	F
„60N“ ³⁾	620	605	627	649	688	747*/787**
„60“	644	629	651	673	714	771*/811**
„65“	695	680	702	724	764	822*/862**
„70N“ ³⁾	720	705	727	749	788	847*/887**
„70“	744	729	751	773	814	871*/911**
„75“	795	780	802	824	864	922*/962**
„80N“	820	805	827	849	888	947*/987**
„80“	844	829	851	873	914	971*/1011**
„85“	895	880	902	924	964	1022*/1062**
„90N“ ³⁾	920	905	927	949	988	1047*/1087**
„90“	944	929	951	973	1014	1071*/1111**
„95“	995	980	1002	1024	1064	1122*/1162**
„100“	1044	1029	1051	1073	1114	1171*/1211**
„110“	1144	1129	1151	1173	1214	1271*/1311**

* Zierbekleidung 6 cm / ** Zierbekleidung 8 cm

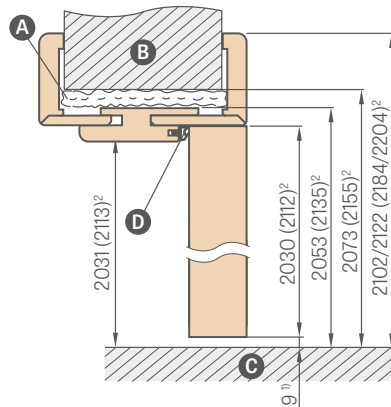

- ¹⁾ zulässige Abweichung aufgrund der Maßtoleranz der Zarge ± 3 mm (wir empfehlen, dies vor der Montage zu überprüfen)
- ²⁾ Norm PL2112 gegen Aufpreis 15%
- ³⁾ Breiten 60N, 70N, 90N nur für die Modelle ALTAMURA 1, BALDUR 1 und UNO PREMIUM erhältlich

- A** - Schaum
- B** - Mauer
- C** - Boden
- D** - Gummidichtung

ACHTUNG: Die Auswahl eines Sets (Krone + Pilaster) für eine Umfassungszarge ohne Falz reduziert den Arbeitsbereich der Zarge um 3 mm (bei einseitiger Anwendung) oder um 6 mm (bei beidseitiger Anwendung). Beispiel: für eine 140 mm dicke Wand mit einseitigem Set muss eine Stärke von 143mm und mit beiderseitigem Set eine Stärke von 146 mm angenommen werden, und die entsprechende Mauerüberdeckung muss aus der Tabelle für gefälzte (S. 171), ungefälzte (S. 168) oder Reverse-Zargen (Seite 167) ausgewählt werden.

- Zarge gemäß der Norm PL2112 +15% auf den Zargenpreis vor Zuzahlung
- Die verstellbare Zarge ohne Falz in CPL 0,2 wird auch bei der Flügelmontage in CPL 0,7 verwendet
- Austausch gegen Türbänder und Schließblech in schwarzer oder goldenen Farbe – gegen Aufpreis
- Die 90-Grad-Verbindung ist nur für Zargen mit Zierbekleidung 8 cm lieferbar. Aufpreis für 90 Grad-Verbindung
- Eine Zarge mit Einstellbereich über 335 mm besteht aus zwei Teilen
- Preis für Umfassungszarge für zweiflügelige Türen + 30%
- Verlängerung 120 mm und 55 mm für ungefälzte furnierte und CPL 0,2 und lackierte Zarge - gegen Aufpreis

- Bewegliches Winkelprofil mit 2 cm Federverlängerung und Standard-Winkelprofil für Umfassungszargen in allen Oberflächen und CPL 0,2 und in lackierter Ausführung erhältlich – Aufpreis – gilt für die Zierbekleidung 6 cm und Zierbekleidung 8 cm
- Preise für Durchgangszarge mit Breiten 60, 70, 80N, 80, 90, 100 identisch wie für Umfassungszarge mit Falz (siehe Tabelle S. 183)
- Preise für Durchgangszarge mit Breiten 110, 120, 130, 140, 150, 160, 170, 180, 190 identisch wie für verstellbare Zarge für zweiflügelige Türen (siehe Tabelle S. 183)
- Obere Platten an die Wand geklebt (nur bei Zargen mit Winkelprofil 8 cm) – S. 152
- Elektrischer Türschließer (nur für Fallen-Riegelschloss erhältlich) – gegen Aufpreis
- Änderung der Reichweite um +20 mm (verfügbar in den Bereichen von 135-155 mm bis 295-315 mm) – gegen Aufpreis

BLOCKZARGE

FLÜGEL MIT FALZ

BLOCKZARGE

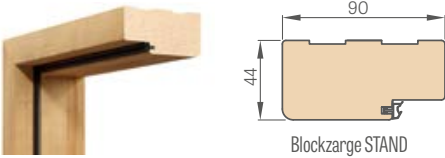

GREKO	
ST CPL und PREMIUM	
CPL 0,2	
LACKIERT	

ZIERBEKLEIDUNG 8 mm

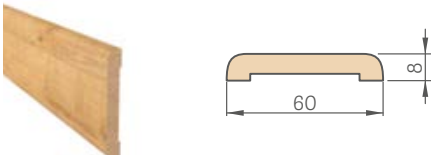

GREKO	
ST CPL und PREMIUM	
CPL 0,2	
LACKIERT	

Preis pro Set mit 2 Stück x 213,5 cm und 1 Stück x 112 cm (für Flügel ab „60“ bis „90“)
Preis pro Set mit 3 Stück x 213,5 cm (für Flügel ab „100“ bis „190“)

VIERTELSTABLEISTEN



GREKO	
ST CPL und PREMIUM	
LACKIERT	

Preis pro Set mit 2 Stück x 211,5 cm und 1 Stück x 106,5 cm (für Flügel ab „60“ bis „90“)
Preis pro Set mit 3 Stück x 211,5 cm (für Flügel ab „100“ bis „190“)

ELEKTRISCHER Türschließer

Technische Daten auf Seite 149



BODENLEISTE Länge 2,40 lfm

- furniert
- lackiert

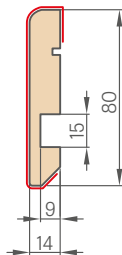

- Die Bodenleiste ist aus feuchtigkeitsbeständigem MDF gefertigt. Verfügbar: Lack TITANWEISS UV, Oberflächen: GREKO, ST CPL, PREMIUM und in der Oberfläche zum Anstreichen.
- Montage: an der Wand geklebt

WINKELPROFIL MIT CLIPS 6 cm und 8 cm (im Set 3 Stück Clips)



GREKO	
ST CPL und PREMIUM	
CPL 0,2	
LACKIERT	

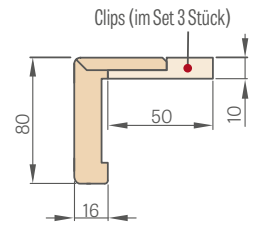

ZIERBEKLEIDUNG 16 mm

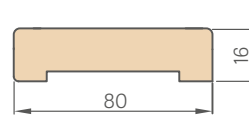

GREKO	
ST CPL und PREMIUM	
CPL 0,2	
LACKIERT	

Preis pro Set mit 2 Stück x 214,5 cm und 1 Stück x 112 cm (für Flügel ab „60“ bis „80“)
Preis pro Set mit 3 Stück x 214,5 cm (für Flügel ab „90“ bis „180“)

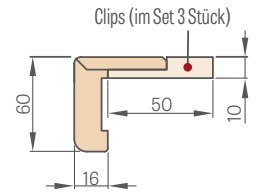

SCHEMATISCHE DARSTELLUNG DER BLOCKZARGE STAND

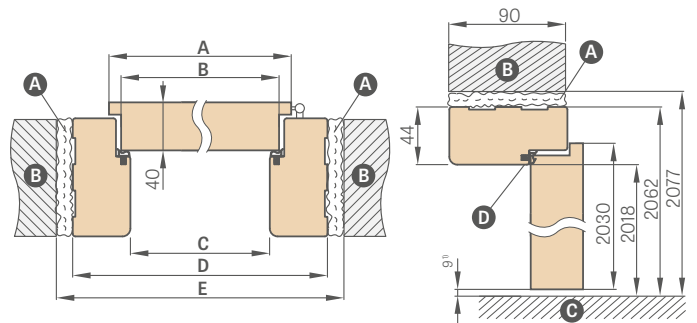

¹⁾ zulässige Abweichung aufgrund der Maßtoleranz der Zarge +- 3 mm
(wir empfehlen, dies vor der Montage zu überprüfen)

Türbreite	A	B	C	D	E
„60“	644	618	604	692	722
„65“	695	669	655	743	773
„70“	744	718	704	792	822
„75“	795	769	755	843	873
„80“	844	818	804	892	922
„85“	895	869	855	943	973
„90“	944	918	904	992	1022
„95“	995	969	955	1043	1073
„100“	1044	1018	1004	1092	1122
„110“	1144	1118	1104	1192	1222

Ⓐ- Schaum Ⓑ- Mauer Ⓒ- Boden Ⓓ- Gummidichtung

- Blockzarge für zweiflügelige Türen + 30 %
- Ungefälzte Blockzarge - nicht lieferbar
- Blockzarge, Zierbekleidung und Winkelprofil mit Clips in CPL 0,2 werden auch in der Flügelmontage in CPL 0,7 verwendet
- Schließblech schwarz nur für Zargen der GRAF Glastüren erhältlich - gegen Aufpreis

UMFASSUNGSZARGE

FLÜGEL MIT FALZ



EINSTELLBARE ZARGE
IM BEREICH von 340 mm

Die Umfassungszarge mit Einstellbereich über 340 mm besteht aus zwei Komponenten.

EINSTELLBEREICH DER UMFASSUNGSZARGE

Zierbekleidung 6 cm / Zierbekleidung 8 cm

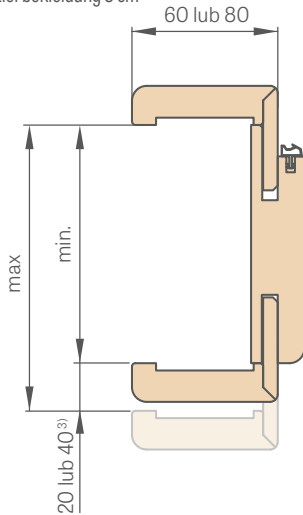

³⁾ 40 mm für den Bereich 300-340 mm

Bei einer Zarge mit Einstellbereich 65-80 mm muss die Feder des Winkelprofils selbst passgenau gekürzt werden.

ZARGENVERBINDUNG

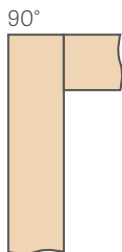

Zierbekleidung
8 cm

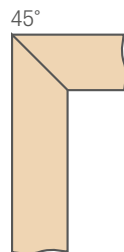

Zierbekleidung
6 cm oder 8 cm



Montagevideo:
<https://youtu.be/habWXYCI98c>

SCHEMATISCHE DARSTELLUNG DER UMFASSUNGSZARGE

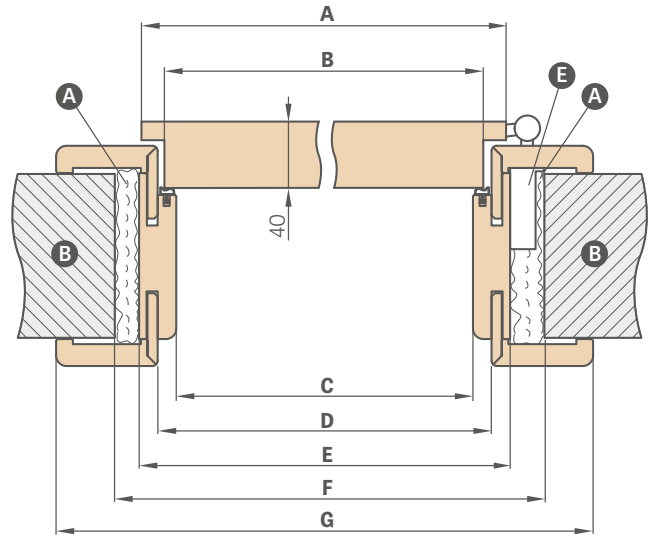

Türbreite	A	B	C	D	E	F	G
„60“	644	618	604	626	648	688	746*/786**
„65“	695	669	655	677	699	739	797*/837**
„70“	744	718	704	726	748	788	846*/886**
„75“	795	769	755	777	799	839	897*/937**
„80“	844	818	804	826	848	888	946*/986**
„85“	895	869	855	877	899	939	997*/1037**
„90“	944	918	904	926	948	988	1046*/1086**
„95“	995	969	955	977	999	1039	1097*/1137**
„100“	1044	1018	1004	1026	1048	1088	1146*/1186**
„110“	1144	1118	1104	1126	1148	1188	1246*/1286**

* Zierbekleidung 6 cm / ** Zierbekleidung 8 cm

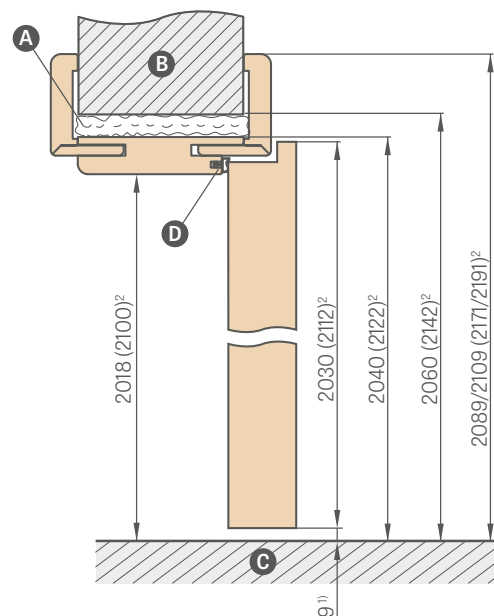

¹⁾ zulässige Abweichung aufgrund der Maßtoleranz der Zarge +/- 3 mm
(wir empfehlen, dies vor der Montage zu überprüfen)

²⁾ Norm PL2112 gegen Aufpreis von 15 %

A–Schaum **B**–Mauer **C**–Boden **D**–Gummidichtung **E**–Scharnierstützen

Einstellbereich min-max (mm)	UMFASSUNGSZARGE und TUNNEL Umfassung 6 cm und 8 cm			
	GREKO	ST CPL und PREMIUM	CPL 0,2	LACKIERT
65-80				
80-100				
100-120				
120-140				
140-160				
160-180				
180-200				
200-220				
220-240				
240-260				
260-280				
280-300				
300-340				
340-360				
360-380				
380-400				
400-420				

1 Element

2 Elemente

Hinweis: Die Auswahl eines Sets (Krone + Pilaster) für eine Umfassungszarge mit Falz reduziert den Arbeitsbereich der Zarge um 3 mm (bei einseitiger Anwendung) oder um 6 mm (bei beidseitiger Anwendung). Beispiel: für eine 140 mm dicke Wand mit einseitigem Set muss eine Stärke von 143 mm und mit beiderseitigem Set eine Stärke von 146 mm angenommen werden, und die entsprechende Mauerüberdeckung muss aus der Tabelle für gefälzte (S. 171), ungefälzte (S. 168) oder Reverse-Zargen (Seite 167) ausgewählt werden.

- Zarge gemäß der Norm PL2112 +15% auf den Zargenpreis vor Zuzahlung
- Die verstellbare Zarge mit Falz in CPL 0,2 wird auch bei der Flügelmontage in CPL 0,7 verwendet.
- Die 90-Grad-Verbindung ist nur für Zargen mit Zierbekleidung 8 cm lieferbar:
Aufpreis für 90 Grad-Verbindung
- Elektrischer Türschließer – gegen Aufpreis
- Verstärkung für Türschließer – gegen Aufpreis
- Preis für Block- und Umfassungszarge für zweiflügelige Türen: + 30%
- Bewegliches Winkelprofil mit 2 cm Federverlängerung und Standard-Winkelprofil für Umfassungszargen in allen Oberflächen und CPL 0,2 und in lackierter Ausführung erhältlich – gegen Aufpreis – gilt für die Zierbekleidung 6 cm und Zierbekleidung 8 cm
- Schließblech schwarz oder weiss nur für Zargen der GRAF Glastüren erhältlich – gegen Aufpreis
- Verbreiterung 120 mm und 55 mm für furnierte Umfassungszarge sowie CPL 0,2 und lackiert – gegen Aufpreis
- Es besteht die Möglichkeit, Zargen mit einer Breite von 500-520 mm zu bestellen – der Aufpreis für alle 2 cm basiert auf dem Preis der Zarge mit 400-420 mm
- Preise für Durchgangszarge für gefälzte und ungefälzte Türen mit Breiten 60, 70, 80N (nur ohne Falz), 80, 90, 100 identisch wie für verstellbare Zarge für gefälzte Türen
- Preise für Durchgangszarge für gefälzte und ungefälzte Türen mit Breiten 110, 120, 130, 140, 150, 160, 170, 180, 190 identisch wie Preise für Umfassungszargen für zweiflügelige gefälzte Türen
- Obere Platten an die Wand geklebt (nur bei Zargen mit Winkelprofil 8 cm) – S. 152
- Änderung der Reichweite um +20 mm (verfügbar in den Bereichen von 120-140 mm bis 280-300 mm) – gegen Aufpreis

Die Garantiekarte und die Installationsanleitung sind dem Produkt beigelegt.
Dieser Katalog dient als anschauliches Informationsmaterial und enthält aktuelle Preise sowie die aktuelle Produktverfügbarkeit.
Der Hersteller behält sich das Recht vor, Preise und verfügbare Waren ohne vorherige Ankündigung zu ändern.
Farbmuster können sich tatsächlich von den in diesem Katalog vorgestellten unterscheiden. Bitte vergleichen Sie die Farben mit den Originalmustern unserer Vertriebspartner.
Die Abbildungen im Katalog dienen nur zur Veranschaulichung, wobei bei unterschiedlichen Flügelbreiten unterschiedliche Größenverhältnisse der einzelnen Elemente auftreten können.
Wir behalten uns das Recht auf Druckfehler vor.
Der Katalog stellt kein Angebot im Sinne des Gesetzes dar und wird nur zu Informationszwecken veröffentlicht.

Version I/2025/A gilt ab dem 12.05.2025

Die Auswahl der Türen sollte auf der Grundlage einer Planung erfolgen, die unter Berücksichtigung aller einschlägigen Normen und Vorschriften sowie der Nutzungsintensität erstellt wurde. ERKADO bietet mehrere Varianten an, aber die Wahl bleibt dem Käufer überlassen, da nur der Käufer oder eine in seinem Namen handelnde Person den Zweck und die Nutzungsbedingungen des bestellten Produkts kennt.

Die Zulassungen und Zertifikate stehen auf der Webseite www.erkado.pl zum Download bereit.

ERKADO

Türen sind unsere Welt

STAHLTÜREN



ERKADO Sp. z o.o.

Gościeradów-Folwark
Osiedle POM 8
23-275 Gościeradów
POLEN
NIP 715-194-27-90

E-Mail: biuro@erkado.pl
www.erkado.pl

PREISE PRÜFEN

STAHLTÜREN



INNENTÜREN



HINTER UNSEREN TÜREN WERDEN SIE SICH SICHER FÜHLEN

FUNKTIONALITÄT • EFFIZIENZ • ÄSTHETIK



SICHERHEIT
Einbruchschutzklasse RC2



Ud od 0,6 W/(m²K)

WÄRMEWIRKUNGSGRAD
mit den Anforderungen des
Programms „Saubere Luft“
übereinstimmend



LANGLEBIGKEIT
hohe Witterungsbeständigkeit