

ERKADO

durvis ir mūsu pasaule



IEKŠĒJĀS DURVIS
KATALOGS 2024

LV

Izdevums 1/2024/A



LUKRECJA 1, dekors OZOLS ST CPL, rokturis BELLA SLIM — satina misiņš

ERKADO durvis ir mūsu pasaule

Iekšējās durvis ir katra mājojļa aprīkojums. Tāpēc skatīties uz durvīm no to ekspluatācijas un funkcionālu īpašību viedokļa jau sen nepietiek. Pašlaik tās ir svarīgs interjera arhitektūras elements, kas izceļ ideāli iekārtota mājojļa priekšrocības, tāpēc mēs radām modernus risinājumus, ieviešam pievilcīgu dizainu un rūpējamies par izgatavošanas kvalitāti, ļaujot Jums baudīt Erkado durvju izvēli.

Mums ir svarīgs visu būtisku darbības aspektu, kas rada Jūsu velmes apmierinošu izstrādājumu, attīstību. Mēs to panākam, veicot ieguldījumus tehnoloģiski attīstītās ražošanas līnijās, darbinieku apmācībā un sistemātiskā patērētāju vajadzību analizē. Dinamiska attīstība nebūtu iespējama bez pārdošanas tīkla daļiņnieku aktivitātes. Paldies par iedvesmojušiem ieteikumiem un simpātijas apliecinājumiem.



RĀMJA DURVIS STILE	6
LAURENCJA	6
FREZJA JAUNUMS	8
NEMEZJA	10
PEONIA JAUNUMS	12
AMARYLIS JAUNUMS	14
MISKANT	16
BUDLEJA	18
LUKRECJA JAUNUMS	20
MAGNOLIA	22
EPIMEDIUM JAUNUMS	24
ARALIA, NOLINA, EWODIA	26
POWOJNIK	28
JUKA CENAS HITS!	30
FORSYCJA CENAS HITS!	32
LAWENDA CENAS HITS!	34
IRYS	36
DAGLEZJA	38
DEBECJA	40
SURMIA	42
BERBERYS	44
FLOKS	46
KROKUS	48
KAMELIA	50
PETUNIA	52
AZALIA	54
HIACYNT	56
FRAGI	58
STIKLA DURVIS GRAF JAUNUMS	60
DEKORATĪVĀS LAMELES	62
LAKOTAS DURVIS	64
AMARYLIS JAUNUMS	64
PEONIA JAUNUMS	66
MISKANT	68
NEMEZJA	70
LAURENCJA	72
BALDUR	74
ANUBIS	76
UNO PREMIUM	78
TURAN JAUNUMS	80
MILDA	82
SYLENA	84
INTARSIJAS JAUNUMS	86
PANEĻU DURVIS	92
BALDUR	92
UNO PREMIUM	94
ALTAMURA	96
ANSEDONIA	98
LORIENT	100
MENTON	102
SORANO	104
IEKŠĒJĀS DURVIS	106
FORTECA RC2	106
FORTECA RC3	106
FIKSĒTĀ KĀRBA FORTECA	110
TĒRAUDA KĀRBAS FORTECA	111
HERSE SET un HERSE MAX SET	112
FIKSĒTĀ UN REGULĒJAMĀ KĀRBA SĒRIJAI HERSE SET	114
TĒRAUDA KĀRBAS SĒRIJAI HERSE SET	116
TĒRAUDA KĀRBA UNITED SĒRIJAI HERSE SET	117
UGUNSDROŠĀS IEKŠĒJĀS IEEJAS DURVIS	118
LEDA EI30	118
LEDA EI60	118
KOKA KĀRBA SĒRIJAI LEDA	120
TĒRAUDA KĀRBAS SĒRIJAI LEDA	120
DIVVĒRTŅU DURVIS LEDA EI30 un EI60	121
FURNITŪRA — ROKTURI JAUNUMS	122
TEHNISKĀ INFORMĀCIJA	133
KROŅI UN PILASTRI JAUNUMS	139
PANEĻI KĀRBAS PAPLAŠINĀŠANAI JAUNUMS	140
VIRSSIENAS BĪDĀMĀS SISTĒMAS	142
SIENĀ IEBŪVĒJAMĀS BĪDĀMĀS SISTĒMAS	148
DIVVĒRTŅU DURVIS	151
SALOKĀMĀS DURVIS	154
SLĒPTO DURVJU SISTĒMA COVERT	155
STIKLA PANEĻI	158
DURVJU KĀRBAS	160
TUNELVEIDA REGULĒJAMĀ KĀRBA	163
TĒRAUDA KĀRBA	164
TĒRAUDA KĀRBA BEZ PĀRFALCES JAUNUMS	165
UZLIEKAMĀ REGULĒJAMĀ KĀRBA TĒRAUDA KĀRBAI	166
REVERSĪVĀ KĀRBA	167
REGULĒJAMĀ KĀRBA DURVJU VĒRTNEI BEZ PĀRFALCES	168
FIKSĒTĀ KĀRBA DURVJU VĒRTNEI AR PĀRFALCI	169
REGULĒJAMĀ KĀRBA VĒRTNEI AR PĀRFALCI	170

DEKORI

PIEEJAMAS IEKŠĒJO DURVJU KRĀSAS

GREKO



PREMIUM

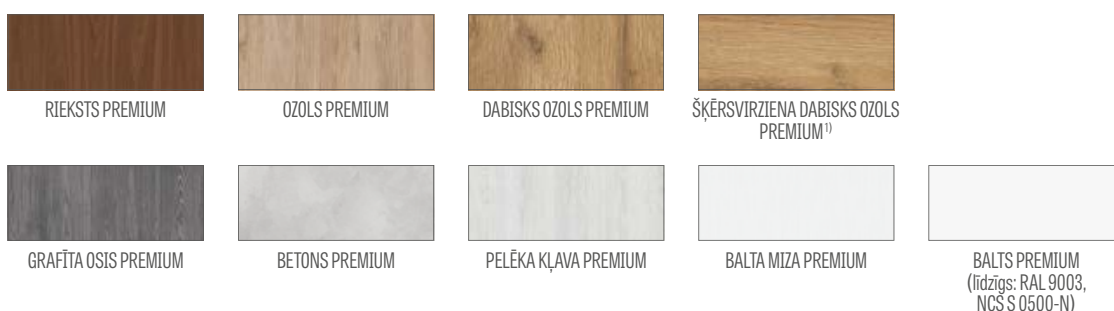

CPL

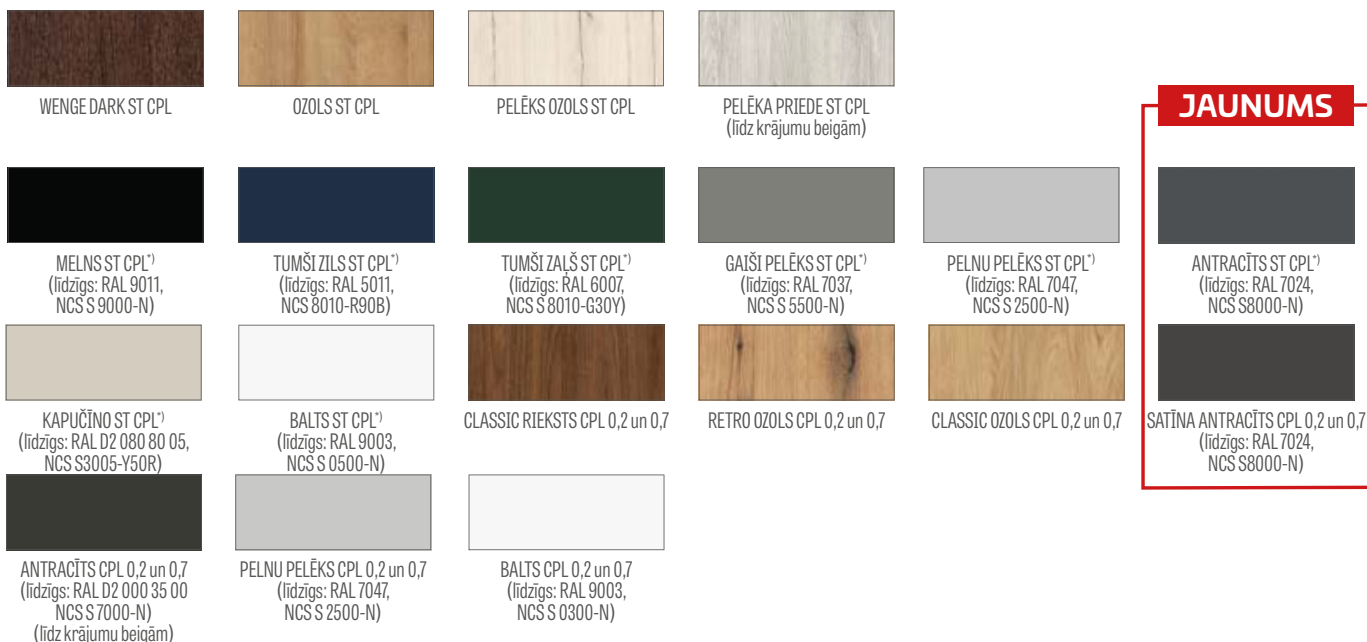

UV LAKOTI



UV TITĀNA BALTS
(līdzs: RAL 9003,
NCS S 0500-N)

Vairāk par dekoriem lasiet 134. lpp.

* Īpašs pārklājums **AntiFinger**, kas samazina netīrumu un pirkstu nospiedumu veidošanos.

¹⁾ Izmantota tikai atsevišķu paneļu vērtņu gadījumā.
Komplektācijā aploids ir izgatavota ar dekoru DABISKS OZOLS PREMIUM.

RĀMJA DURVIS STILE

AR PĀRFALCI UN BEZ PĀRFALCES



Stabils 35 mm vai 22 mm biezs šķērsis



Estētisks gropē iebūvējams bezrāmju stiklojums



Efektīgs pārklājums GREKO, izturīgs pārklājums PREMIUM vai pārklājums CPL, kas apvieno sevī abas šīs īpašības.



Rokturis RUMBA ar antibakteriālu pārklājumu, kas satur aktīvos sudraba jonus (opcionāli)



Izturīgs tapu savienojums



Bez maksas rūpnīcā urbtie caurumi rokturiem (tā saucamajiem dalītājiem), ja tie ir pasūtīti komplektā ar durvju vērtņi.



Trīs praktiskas regulējamas divtapu eņģes, iestrādātas 40 mm biežā izturīgā vertikālā rāmī (opcionāli uzlikas)



Moderns rūdīts piena stikls vai opcionāli: caurspīdīgs un inovatīvs matēts vai melns VSG līmētais stikls



Nolaižamā blīve (opcionāli)



MDF rāmji



Vertikāli rāmja profili no kārtaini līmētā koka ar HDF un MDF plāksņu apšuvumu¹⁾



Slēpts magnētiskais atduris (opcionāli)

¹⁾ Pieejami par papildu maksu modeļiem ar pārfaļcēm, bez pārfaļcēm un bez faļcēm PL un CZ standarta bīdāmajām sistēmām ar dekoriem BALTS PREMIUM, DABISKS OZOLS PREMIUM, GRAFĪTA OSIS PREMIUM, PELĒKA KĻĀVA PREMIUM, OZOLS ST CPL.

LAURENCJA

RĀMJA IEKŠDURVJU VĒRTNES STILE AR PĀRFALCI UN BEZ TĀS



LAURENCJA 1, dekors BALTS ST CPL, melns VSG stikls, rokturis QUANTA FIT — melns matēts



LAURENCJA 1



LAURENCJA 2



LAURENCJA 3



LAURENCJA 4



LAURENCJA 5



LAURENCJA 6

LAURENCJA 1 ar pārklājumu BALTS PREMIUM, melnu matētu rokturi CUBE PREMIUM un melnu VSG 221 līmēto stiklu



PREMIUM



CPL

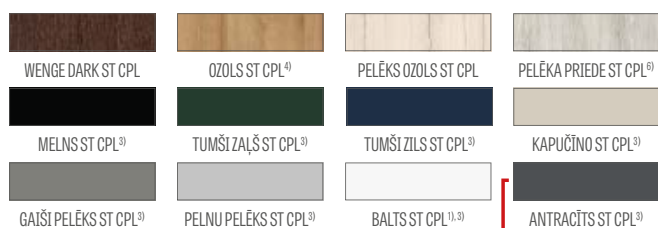

JAUNUMS



Rāmja profili no līmētā koka⁴⁾

¹⁾ Gluds balts pārklājums, kas imitē krāsotu virsmu.

²⁾ Atdūra izmantošanas gadījumā nav iespējams izmantot nolaižamo blīvi un rekuperācijas saīsinājumu un otrādi.

³⁾ Īpašs pārklājums **AntiFinger**, kas samazina netīrumu un pirkstu nospiedumu veidošanos.

⁴⁾ Vertikāli rāmja profili, kas izgatavoti no kārtaini līmētā koka ar HDF un MDF plāksņu apšuvumu, ir pieejami par papildu maksu dekoriem BALTS PREMIUM, DABISKS OZOLS PREMIUM, GRAFIŅA OSIS PREMIUM, PELĒKA KĻĀVA PREMIUM, OZOLS ST CPL.

⁵⁾ Tikai durvju vērtņēs bez pārīalcēm.

⁶⁾ Lidz krājumu beigām.

KONSTRUKCIJA

- Rāmja profilu tehnoloģijā STILE izgatavota durvju vērtne ar pārīalci vai bez tās
- Vertikāli un horizontāli rāmja profili no MDF plāksnes ar pārīalījumu PREMIUM, ST CPL vai ST CPL ar pārīalījumu AntiFinger
- Vertikāli rāmja profili no kārtaini līmētā koka ar HDF un MDF plāksņu apšuvumu⁴⁾
- 4 mm biezi paneļi no HDF plāksnes ar CPL vai PREMIUM pārīalījumu
- Ļoti plats šķērsis, biežums 35 mm
- Opcionāli par papildu maksu kārbas paplašināšanas paneļi, kronis un pilastri — 139.–141. lpp.
- Iespēja patstāvīgi saīsināt durvju vērtni — sīkāka informācija 137. lpp.

FURNITŪRA

- Trīs horizontāli regulējamas sudraba krāsas divtāpu eņģes durvju vērtņē ar pārīalci
- Trīs paslēptas sudraba krāsas eņģes durvju vērtņē bez pārīalces (opcionāli par papildu maksu melnas); eņģes tiek piegādātas kopā ar aplodu, un to cena ir iekļautā kārbas cenā
- Suvaldu atslēga durvju vērtņē ar pārīalci un magnētiskā slēdzene (opcionāli suvaldu slēdzene) durvju vērtņē bez pārīalces ar atslēgu, drošības cilindru, slēdzene rokturim vai ar sudraba krāsas bloķētāju; opcionāli pa papildu maksu melna vai zelta krāsas magnētiskā slēdzene

STIKLOJUMS

- Standarta 4 mm biezs piena vai caurspīdīgs rūdītais stikls un par papildu maksu VSG 221 līmētais stikls — piena vai melns bezšķēmbu stikls, apbusēji gluds
- Iespēja mainīt stiklojuma pusī uz REVERSU (standarta AVERSS stiklojums)

PIEEJAMIE RISINĀJUMI (142.–153. lpp.)

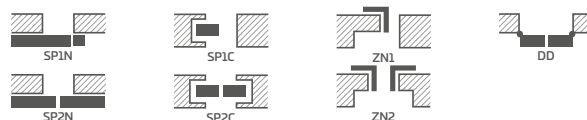

PIEEJAMIE DURVJU VĒRTŅU PLATUMI

60 70 80N⁵⁾ 80 90 100

PAPILDU MAKSAS

Rūpnīcā urbtie caurumi rokturiem (tā saucamajiem dalītajiem), kas pasūtīti komplektā ar durvju vērtni

Rekuperācijas saīsinājums, standarta vai mini ventilācijas izgriezums (137. lpp.)

Koka imitācijas plastmasas ieliktnī (4 gab.)

Apaļi un kvadrātveida metāla ieliktnī (4 gab.); apdare: birstēts niķelis, patīna, balta un melna

Ventilācijas režģis (tikai vērtņēs ar platumu: 80, 90, 100)

"100" durvju vērtne ar pārīalci un bez tās

VSG 221 līmētais stikls, bezšķēmbu stikls, apbusēji gluds

Eņģu metāla pārsegi durvju vērtņē ar pārīalci (krāsas: birstēts niķelis, patīna, spīdīgs hroms, spīdīgs misiņš, balta un melna)

Nolaižamā blīvē²⁾

Nomaiņa pret melnu vai zelta krāsas magnētisko slēdzeni durvju vērtņēs bez pārīalcēm

Nomaiņa pret melnās vai zelta krāsas eņģēm un pretplāksni vērtņēs bez pārīalces

Magnētiskais ierobežotājs (atduris)²⁾ (pieejams sešās krāsās, 137. lpp.)

Vertikāli rāmja profili no līmētā koka⁴⁾

FREZJA

RĀMJA IEKŠDURVJU VĒRTNES STILE AR PĀRFALCI UN BEZ TĀS



FREZJA 9, dekors PELNU PELĒKS ST CPL, rokturis BELLA SLIM — spīdīgs hroms



FREZJA 1



FREZJA 2



FREZJA 3



FREZJA 4

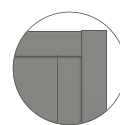

FREZJA 2

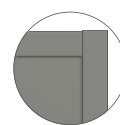

FREZJA 4

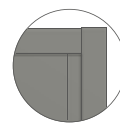

FREZJA 6



FREZJA 9
3 mm bieža panela mala vienmēr
melnā krāsā



FREZJA 5



FREZJA 6



FREZJA 7³⁾



FREZJA 8²⁾



FREZJA 8
Ventilācijas izgriezums

²⁾ FREZJA 8 — 8 mm biezs stikls.

³⁾ FREZJA 7 — modelis tikai ar spoguļi; otrā pusē — plāksne ar pārklājumu ar noteiktu dekoru. Averss — spoguļis eņģu pusē (kā attēlā).

FREZJA 9⁹⁾ ar pārklājumu GAIŠI PELĒKS ST CPL un melnu matētu rokturi QUANTA FIT



JAUNUMS

GREKO



PREMIUM



CPL

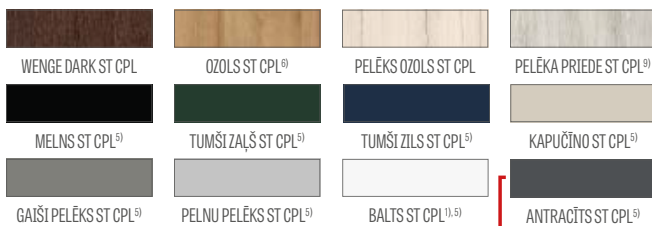

Rāmja profili no līmētā koka⁶⁾

JAUNUMS

¹⁾ Gluds balts pārklājums, kas imitē krāsotu virsmu.

²⁾ Nav pieejams FREZJA 8.

³⁾ FREZJA 8 nav pieejama bidāmajās sistēmās.

⁴⁾ Atbilst izmantošanas gadījumā nav iespējams izmantot nolaižamo blīvi un rekuperācijas saīsinājumu un otrādi.

⁵⁾ Īpašs pārklājums **AntiFinger**, kas samazina netīrumu un pirkstu nospiedumu veidošanos.

⁶⁾ Vertikāli rāmja profili, kas izgatavoti no kārtaini līmētā koka ar HDF un MDF plāksņu apšuvumu, ir pieejami par papildu maksu dekoriem BALTS PREMIUM, DABISKS OZOLS PREMIUM, GRAFĪTA OSIS PREMIUM, PELĒKA KĻĀVA PREMIUM, OZOLS ST CPL.

⁷⁾ Tikai durvju vērtņem bez pārfaļcēm.

⁸⁾ Modelis FREZJA 9 ir pieejams tikai ar dekoriem DABISKS OZOLS PREMIUM, BALTS ST CPL, KAPUČĪNO ST CPL, GAIŠI PELĒKS ST CPL, MELNS ST CPL, TUMŠI ZAĻŠ ST CPL, TUMŠI ZILS ST CPL, PELNU PELĒKS ST CPL, ANTRACĪTS ST CPL

⁹⁾ Līdz krājumu beigām.

¹⁰⁾ Negalima naudoti su GREKO dekorais

KONSTRUKCIJA

- Rāmja profilu tehnoloģijā STILE izgatavota durvju vērtne ar pārfaļci vai bez tās
- Vertikāli un horizontāli rāmja profili no MDF plāksnes ar pārklājumu GREKO, PREMIUM, ST CPL vai ST CPL ar pārklājumu AntiFinger
- Vertikāli rāmja profili no kārtaini līmētā koka ar HDF un MDF plāksņu apšuvumu⁶⁾
- 16 mm biezi paneli no HDF plāksnes (modelis FREZJA 2 un 6 ar 4 mm biezs panelis) ar pārklājumu GREKO, CPL vai PREMIUM, modelis FREZJA 7 pieejams tikai ar spoguļi
- Modelis FREZJA 9 3 mm biezs mitrumizturīgas HDF plāksnes panelis, kas uzlīmēts abās pusēs uz stikla. **Paneļa mala ir vienmēr melnā krāsā.**
- Opcionāli par papildu maksu kārbas paplašināšanas paneli, kronis un pilastri — 139.–141. lpp.
- Iespēja patstāvīgi saīsināt durvju vērtņi — sīkāka informācija 137. lpp.
- Modelis FREZJA 9⁹⁾ **JAUNUMS**

FURNITŪRA

- Trīs horizontāli regulējamas sudraba krāsas divtāpu eņģes durvju vērtņē ar pārfaļci
- Trīs paslēptas sudraba krāsas eņģes durvju vērtņē bez pārfaļces (opcionāli par papildu maksu melnas); eņģes tiek piegādātas kopā ar aplodu, un to cena ir iekļautā kārbas cenā
- Suvaldu atslēga durvju vērtņē ar pārfaļci un magnētiskā slēdzene (opcionāli suvaldu slēdzene) durvju vērtņē bez pārfaļces ar atslēgu, drošības cilindru, slēdzene rokturim vai ar sudraba krāsas bloķētāju; opcionāli pa papildu maksu melna vai zelta krāsas magnētiskā slēdzene

STIKLOJUMS

- Standarta 4 mm biezs rūdīts piens, caurspīdīgs stikls vai spoguļis vienā pusē (tikai FREZJA 7) un par papildu maksu VSG 221 līmētais stikls, piens vai melns bezšķembu stikls, abpusēji gluds (neattiecas uz FREZJA 7, 8)
- Iespēja mainīt stiklojuma pusi uz REVERSU (standarta AVERSS stiklojums)
- Fiksēts stiklojuma platums; FREZJA 1 — 140 mm, FREZJA 5 — 70 mm, FREZJA 9 — 50 mm

PIEEJAMIE RISINĀJUMI (142.–153. lpp.)

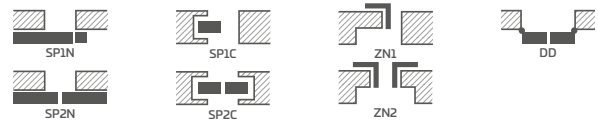

PIEEJAMIE DURVJU VĒRTŅU PLATUMI

60 70 80N⁷⁾ 80 90 100

PAPILDU MAKSAS

Rūpniecā urbtie caurumi rokturiem (tā saucamajiem dalītājiem), kas pasūtīti komplektā ar durvju vērtņi

Rekuperācijas saīsinājums, standarta vai mini ventilācijas izgriezums (137. lpp.)

Koka imitācijas plastmasas ieliktni (4 gab.)²⁾

Apalji un kvadrātveida metāla ieliktni²⁾ (4 gab.); apdare: birstēts niķelis, patina, balta un melna

Ventilācijas režģis²⁾ (tikai vērtņem ar platumu: 80, 90, 100)

"100" durvju vērtne ar pārfaļci un bez tās

VSG 221 līmētais stikls, bezšķembu stikls, abpusēji gluds

Eņģu metāla pārsegi durvju vērtņē ar pārfaļci (krāsas: birstēts niķelis, patina, spīdīgs hroms, spīdīgs misiņš, balta un melna)

Nolaižamā blīve⁴⁾ (nav pieejama FREZJA 8)

Nomaiņa pret melnu vai zelta krāsas magnētisko slēdzeni durvju vērtņēs bez pārfaļcēm

Nomaiņa pret melnās vai zelta krāsas eņģēm un pretplāksni vērtņem bez pārfaļces

Magnētiskais ierobežotājs (atduris)⁴⁾ (pieejams sešās krāsās, 137. lpp.)

Vertikāli rāmja profili no līmētā koka⁶⁾

Standarts PL2112¹⁰⁾

+ 15 % no durvju vērtnes cenas pirms papildu maksām

NEMEZJA

RĀMJA IEKŠDURVJU VĒRTNES STILE AR PĀRFALCI UN BEZ TĀS



NEMEZJA 14, dekors ANTRACĪTS ST CPL, rokturis QUANTA FIT — melns matēts



NEMEZJA 1



NEMEZJA 4



NEMEZJA 6



NEMEZJA 7



NEMEZJA 8



NEMEZJA 9



NEMEZJA 10



NEMEZJA 11



NEMEZJA 12



NEMEZJA 13

NEMEZJA 14 ar pārklājumu KAPUČĪNO ST CPL, rokturi BELLA SLIM — spīdīgs misiņš, pilastriem un dekoratīvo kroni⁷⁾



KONSTRUKCIJA

- Rāmja profilu tehnoloģijā STILE izgatavota durvju vērtne ar pārfalci vai bez tās
- Vertikāli un horizontāli rāmja profili no MDF plāksnes ar pārklājumu GREKO, PREMIUM, ST CPL vai ST CPL ar pārklājumu AntiFinger
- Vertikāli rāmja profili no kārtaini limētā koka ar HDF un MDF plākšņu apšuvumu⁴⁾
- 16 mm biezi paneļi no HDF plāksnes, slīpēti, ar pārklājumu ar izvēlētiem dekoriem GREKO, CPL vai PREMIUM
- Opcionāli par papildu maksu kārbas paplašināšanas paneļi, kronis un pilastri — 139.–141. lpp.
- Iespēja patstāvīgi saīsināt durvju vērtņi — sīkāka informācija 137. lpp.

FURNITŪRA

- Trīs horizontāli regulējamas sudraba krāsas divtapu eņģes durvju vērtņē ar pārfalci
- Trīs paslēptas sudraba krāsas eņģes durvju vērtņē bez pārfalces (opcionāli par papildu maksu melnas); eņģes tiek piegādātas kopā ar aplodu, un to cena ir iekļautā kārbas cenā
- Suvaldu atslēga durvju vērtņē ar pārfalci un magnētiskā slēdzene (opcionāli suvaldu slēdzene) durvju vērtņē bez pārfalces ar atslēgu, drošības cilindru, slēdzene rokturim vai ar sudraba krāsas bloķētāju; opcionāli pa papildu maksu melna vai zelta krāsas magnētiskā slēdzene

STIKLOJUMS

- Standarta 4 mm biezs piena vai caurspīdīgs rūdītais stikls un par papildu maksu VSG 221 limētais stikls — piena vai melns bezšķembu stikls, abpusēji gluds
- Iespēja mainīt stiklojuma pusī uz REVERSU (standarta AVERSS stiklojums)

PIEEJAMIE RISINĀJUMI (142.–153. lpp.)

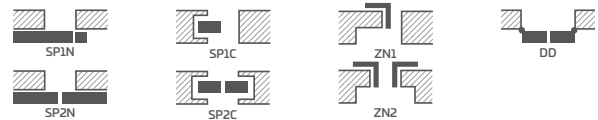

PIEEJAMIE DURVJU VĒRTŅU PLATUMI

60 70 80N⁵⁾ 80 90 100

GREKO



PREMIUM



CPL

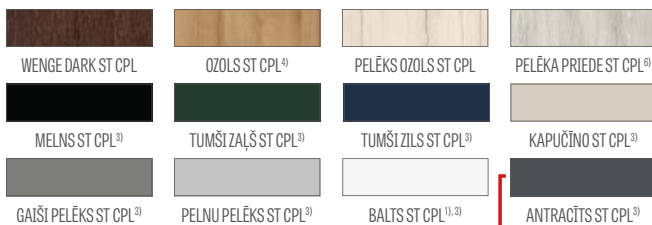

Rāmja profili no limētā koka⁴⁾

JAUNUMS

¹⁾ Gluds balts pārklājums, kas imitē krāsotu virsmu.

²⁾ Atduņa izmantošanas gadījumā nav iespējams izmantot nolaižamo blīvi un rekuperācijas saīsinājumu un otrādi.

³⁾ Īpašs pārklājums **AntiFinger**, kas samazina netīrumu un pirkstu nospiedumu veidošanos.

⁴⁾ Vertikāli rāmja profili, kas izgatavoti no kārtaini limētā koka ar HDF un MDF plākšņu apšuvumu, ir pieejami par papildu maksu dekoriem BALTS PREMIUM, DABISKS OZOLS PREMIUM, GRAFĪTA OSIS PREMIUM, PELĒKA KĻĀVA PREMIUM, OZOLS ST CPL.

⁵⁾ Tikai durvju vērtņē bez pārfalces.

⁶⁾ Līdz krājumu beigām.

⁷⁾ Dekoratīvais kronis ar pilastriem par papildu maksu, 139. lpp.

⁸⁾ Negalima naudoti su GREKO dekorais

PAPILDU MAKSAS

Rūpnīcā urbtie caurumi rokturiem (tā saucamajiem dalītājiem), kas pasūtīti komplektā ar durvju vērtņi

Rekuperācijas saīsinājums, standarta vai mini ventilācijas izgriezums (137. lpp.)

Koka imitācijas plastmasas ieliktni (4 gab.)

Apalī un kvadrātteida metāla ieliktni (4 gab.); apdare: birstēts niķelis, patina, balta un melna

Ventilācijas režģis (tikai vērtņē ar platumu: 80, 90, 100)

"100" durvju vērtne ar pārfalci un bez tās

VSG 221 limētais stikls, bezšķembu stikls, abpusēji gluds

Eņģu metāla pārsegur durvju vērtņē ar pārfalci (krāsas: birstēts niķelis, patina, spīdīgs hroms, spīdīgs misiņš, balta un melna)

Nolaižamā blīve²⁾

Nomaiņa pret melnu vai zelta krāsas magnētisko slēdzeni durvju vērtņēs bez pārfalces

Nomaiņa pret melnās vai zelta krāsas eņģēm un pretplāksni vērtņē bez pārfalces

Magnētiskais ierobežotājs (atduris)²⁾
(pieejams sešās krāsās, 137. lpp.)

Vertikāli rāmja profili no limētā koka⁴⁾

Standarts PL2112⁸⁾

+ 15 % no durvju vērtnes cenas pirms papildu maksām

PEONIA

RĀMJA IEKŠDURVJU VĒRTNES STILE AR PĀRFALCI UN BEZ TĀS



PEONIA 2, piena stikls, dekors TUMŠI ZILS ST CPL, rokturis BELLA SLIM — spīdīgs misiņš, pilastri un dekoratīvais kronis⁶⁾



PEONIA 1



PEONIA 2



PEONIA 3



PEONIA 4



PEONIA 5



PEONIA 6



JAUNUMS

Uzīmējams divpusējais šķērsis, platums 25 mm, vērtnes krāsā vai melns

PEONIA 3, dekors PELINU PELĒKS ST CPL ar rokturi CUBE PREMIUM — melns matēts, pilastrī un dekoratīvais kronis⁶⁾



GREKO

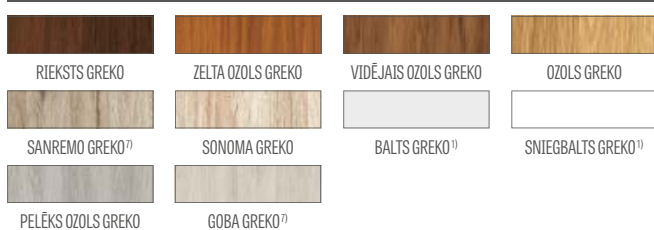

PREMIUM



CPL

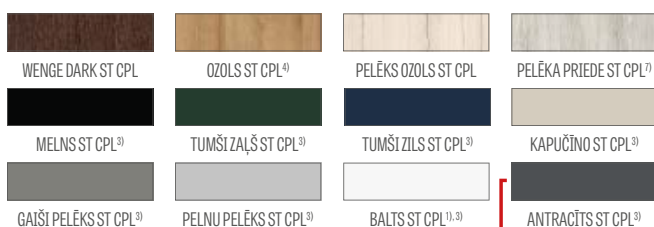

JAUNUMS

KONSTRUKCIJA

- Rāmja profilu tehnoloģijā STILE izgatavota durvju vērtne ar pārfalci vai bez tās
- Vertikāli un horizontāli rāmja profili no MDF plāksnes ar pārklājumu GREKO, PREMIUM, ST CPL vai ST CPL ar pārklājumu AntiFinger
- Vertikāli rāmja profili no kārtaini līmētā koka ar HDF un MDF plāksņu apšuvumu⁴⁾
- 16 mm biezi paneļi no HDF plāksnes, slīpēti, ar pārklājumu ar izvēlētiem dekoriem GREKO, CPL vai PREMIUM
- Uz stikla uzlīmējams divpusējais šķērsis, platums 25 mm un augstums attiecīgi: vertikāls — 12 mm un horizontāls — 8 mm
- Opcionāli iespēja nomainīt šķērša dekoru pret krāsu MELNS ST CPL neatkarīgi no vērtnes dekora **JAUNUMS**
- Opcionāli par papildu maksu kārbas paplašināšanas paneļi, kronis un pilastrī — 139.–141. lpp.
- Iespēja patstāvīgi saīsināt durvju vērtņi — sīkāka informācija 137. lpp.

FURNITŪRA

- Trīs horizontāli regulējamas sudraba krāsas divtāpu eņģes durvju vērtņē ar pārfalci
- Trīs paslēptas sudraba krāsas eņģes durvju vērtņē bez pārfalces (opcionāli par papildu maksu melnas); eņģes tiek piegādātas kopā ar aplodu, un to cena ir iekļautā kārbas cenā
- Suvaldu atslēga durvju vērtņē ar pārfalci un magnētiskā slēdzene (opcionāli suvaldu slēdzene) durvju vērtņē bez pārfalces ar atslēgu, drošības cilindru, slēdzene rokturim vai ar sudraba krāsas bloķētāju; opcionāli pa papildu maksu melna vai zelta krāsas magnētiskā slēdzene

STIKLOJUMS

- Standarta 4 mm biezs piena vai caurspīdīgs rūdītais stikls un par papildu maksu VSG 221 līmētais stikls — piena vai melns bezšķēmbu stikls, apbusēji gluds
- Iespēja mainīt stiklojuma pusī uz REVERSU (standarta AVERSS stiklojums)

PIEEJAMIE RISINĀJUMI (142.–153. lpp.)

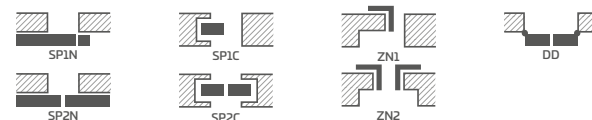

PIEEJAMIE DURVJU VĒRTŅU PLATUMI

60 70 80N⁵⁾ 80 90 100

PAPILDU MAKSAS

Rūpnīcā urbtie caurumi rokturiem (tā saucamajiem dalītājiem), kas pasūtīti komplektā ar durvju vērtņi

Rekuperācijas saīsinājums, standarta vai mini ventilācijas izgriezums (137. lpp.)

Koka imitācijas plastmasas ieliktnī (4 gab.)

Apaiļi un kvadrāta veida metāla ieliktnī (4 gab.); apdare: birstēts niķelis, patina, balta un melna

Ventilācijas režģis (tikai vērtņēm ar platumu: 80, 90, 100)

"100" durvju vērtne ar pārfalci un bez tās

VSG 221 līmētais stikls, bezšķēmbu stikls, apbusēji gluds

Eņģu metāla pārsegi durvju vērtņē ar pārfalci (krāsas: birstēts niķelis, patina, spīdīgs hroms, spīdīgs misiņš, balta un melna)

Nolaižamā blīve²⁾

Nomaiņa pret melnu vai zelta krāsas magnētisko slēdzēni durvju vērtņēs bez pārfalcēm

Nomaiņa pret melnās vai zelta krāsas eņģēm un pretplāksni vērtņēm bez pārfalces

Magnētiskais ierobežotājs (atduris)²⁾
(pieejams sešās krāsās, 137. lpp.)

Vertikāli rāmja profili no līmētā koka⁴⁾

Standarts PL2112⁸⁾

+ 15 % no durvju vērtnes cenas pirms papildu maksām

¹⁾ Gluds balts pārklājums, kas imitē krāsotū virsmu.

²⁾ Atdura izmantošanas gadījumā nav iespējams izmantot nolaižamo blīvi un rekuperācijas saīsinājumu un otrādi.

³⁾ Īpašs pārklājums **AntiFinger**, kas samazina netīrumu un pirkstu nospiedumu veidošanos.

⁴⁾ Vertikāli rāmja profili, kas izgatavoti no kārtaini līmētā koka ar HDF un MDF plāksņu apšuvumu, ir pieejami par papildu maksu dekoriem BALTS PREMIUM, DABISKS OZOLS PREMIUM, GRAFĪTA OSIS PREMIUM, PELĒKA KĻĀVA PREMIUM, OZOLS ST CPL.

⁵⁾ Tikai durvju vērtņēm bez pārfalcēm.

⁶⁾ Dekoratīvais kronis ar pilastrīem par papildu maksu, 139. lpp.

⁷⁾ Līdz krājumu beigām.

⁸⁾ Negalima naudoti su GREKO dekorais

AMARYLIS

RĀMJA IEKŠDURVJU VĒRTNES STILE AR PĀRFALCI UN BEZ TĀS



AMARYLIS 2 caurspīdīgs stikls, dekors KAPUČĪNO ST CPL, rokturis BELLA SLIM — spīdīgs misiņš, pilastri un dekoratīvais vainags⁷⁾



AMARYLIS 1

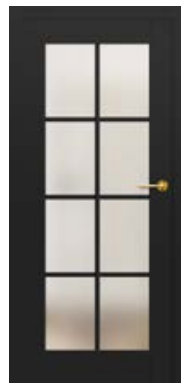

AMARYLIS 2



AMARYLIS 3



AMARYLIS 4



AMARYLIS 5



AMARYLIS 6



AMARYLIS 7



AMARYLIS 8



AMARYLIS 9



JAUNUMS

Uzīmējams divpusējais šķērsis, platums 25 mm, vērtnes krāsā vai melns

AMARYLIS 3, dekors DABISKS OZOLS PREMIUM, rokturis BELLA SLIM — apaļš, melns matēts



GREKO

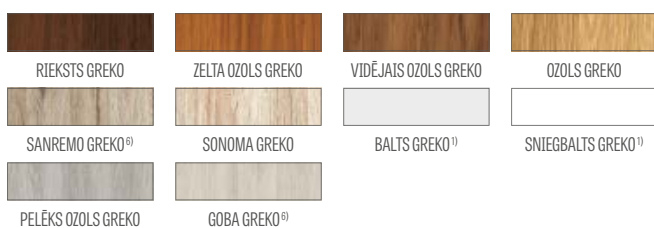

PREMIUM



CPL

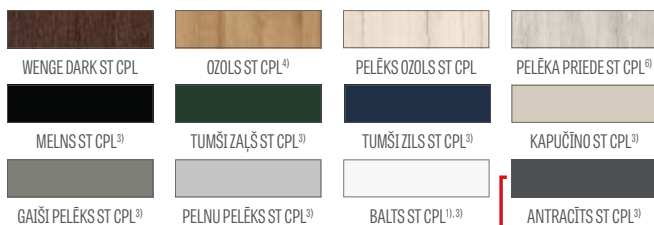

Rāmja profili no līmētā koka⁴⁾

JAUNUMS

KONSTRUKCIJA

- Rāmja profilu tehnoloģijā STILE izgatavota durvju vērtne ar pārfalci vai bez tās
- Vertikāli un horizontāli rāmja profili no MDF plāksnes ar pārklājumu GREKO, PREMIUM, ST CPL vai ST CPL ar pārklājumu AntiFinger
- Vertikāli rāmja profili no kārtaini līmētā koka ar HDF un MDF plāksņu apšuvumu⁴⁾
- Uz stikla uzlīmējams divpusējais šķērsis, platums 25 mm un augstums attiecīgi: vertikāls — 12 mm un horizontāls — 8 mm
- Opcionāli iespēja nomainīt šķērša dekoru pret krāsu MELNS ST CPL neatkarīgi no vērtnes dekora **JAUNUMS**
- Opcionāli par papildu maksu kārbas paplašināšanas paneli, kronis un pilastri — 139.–141. lpp.
- Iespēja patstāvīgi saīsināt durvju vērtni — sīkāka informācija 137. lpp.

FURNITŪRA

- Trīs horizontāli regulējamas sudraba krāsas divtapu eņģes durvju vērtņē ar pārfalci
- Trīs paslēptas sudraba krāsas eņģes durvju vērtņē bez pārfalces (opcionāli par papildu maksu melnas); eņģes tiek piegādātas kopā ar aplodu, un to cena ir iekļautā kārbas cenā
- Suvaldu atslēga durvju vērtņē ar pārfalci un magnētiskā slēdzene (opcionāli suvaldu slēdzene) durvju vērtņē bez pārfalces ar atslēgu, drošības cilindru, slēdzene rokturim vai ar sudraba krāsas bloķētāju; opcionāli pa papildu maksu melna vai zelta krāsas magnētiskā slēdzene

STIKLOJUMS

- Standarta 4 mm biezs piena vai caurspīdīgs rūdītais stikls un par papildu maksu VSG 221 līmētais stikls — piena vai melns bezšķembu stikls, abpusēji gluds
- Iespēja mainīt stiklojuma pusi uz REVERSU (standarta AVERSS stiklojums)

PIEJAMIE RISINĀJUMI (142.–153. lpp.)

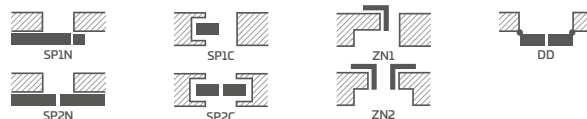

PIEJAMIE DURVJU VĒRTŅU PLATUMI



PAPILDU MAKSAS

Rūpniecā urbtie caurumi rokturim (tā saucamajiem dalītājiem), kas pasūtīti komplektā ar durvju vērtni

VSG 221 līmētais stikls, bezšķembu stikls, abpusēji gluds

Rekuperācijas saīsinājums, standarta vai mini ventilācijas izgriezums (137. lpp.)

Koka imitācijas plastmasas ieliktni (4 gab.)

Apalji un kvadrātveida metāla ieliktni (4 gab.); apdare: birstēts niķelis, patina, balta un melna

Ventilācijas režģis (tikai vērtņēm ar platumu: 80, 90, 100)

"100" durvju vērtne ar pārfalci un bez tās

Eņģu metāla pārsegi durvju vērtņē ar pārfalci (krāsas: birstēts niķelis, patina, spīdīgs hroms, spīdīgs misiņš, balta un melna)

Nolaižamā blīve²⁾

Nomaiņa pret melnu vai zelta krāsas magnētisko slēdzeni durvju vērtņēs bez pārfalcēm

Nomaiņa pret melnās vai zelta krāsas eņģēm un pretplāksni vērtņēm bez pārfalces

Magnētiskais ierobežotājs (atduris)²⁾
(pieejams sešās krāsās, 137. lpp.)

Vertikāli rāmja profili no līmētā koka⁴⁾

Standarts PL2112⁸⁾

+ 15 % no durvju vērtnes cenas pirms papildu maksām

¹⁾ Gluds balts pārklājums, kas imitē krāsotu virsmu.

²⁾ Atdura izmantošanas gadījumā nav iespējams izmantot nolaižamo blīvi un rekuperācijas saīsinājumu un otrādi.

³⁾ Īpašs pārklājums **AntiFinger**, kas samazina netīrumu un pirkstu nospiedumu veidošanos.

⁴⁾ Vertikāli rāmja profili, kas izgatavoti no kārtaini līmētā koka ar HDF un MDF plāksņu apšuvumu, ir pieejami par papildu maksu dekoriem BALTS PREMIUM, DABISKS OZOLS PREMIUM, GRAFĪTA OSIS PREMIUM, PELĒKA KĻĀVA PREMIUM, OZOLS ST CPL.

⁵⁾ Tikai durvju vērtņēm bez pārfalcēm.

⁶⁾ Līdz krājumu beigām.

⁷⁾ Dekoratīvais kronis ar pilastriem par papildu maksu, 139. lpp.

⁸⁾ Negalima naudoti su GREKO dekorais

MISKANT

RĀMJA IEKŠDURVJU VĒRTNES STILE AR PĀRFALCI UN BEZ TĀS



MISKANT 2, dekors DABISKS OZOLS PREMIUM, kārbas dekors MELNS ST CPL, rokturis BELLA SLIM — melns matēts



MISKANT 1



MISKANT 2

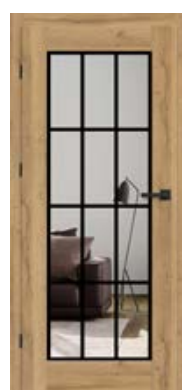

MISKANT 3



JAUNUMS

18 mm platas melnas
līnijas krāsotas sietspiedes
tehnoloģijā



MISKANT 4



MISKANT 5



MISKANT 6

MISKANT 3, dekors DABISKS OZOLS PREMIUM, kārbas MELNS ST CPL, rokturis CUBE — melns matēts

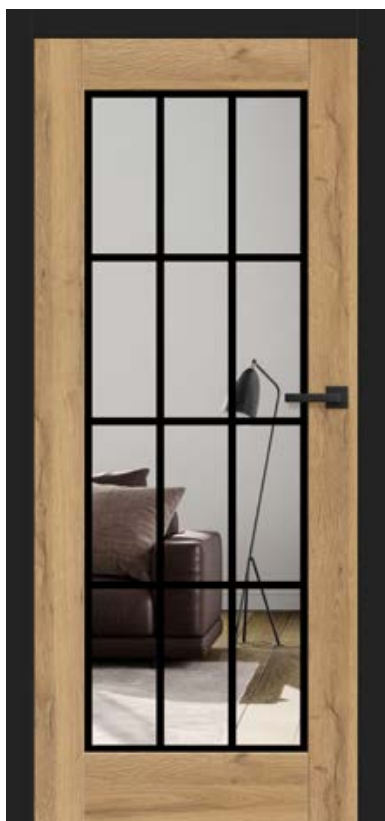

GREKO



PREMIUM



CPL

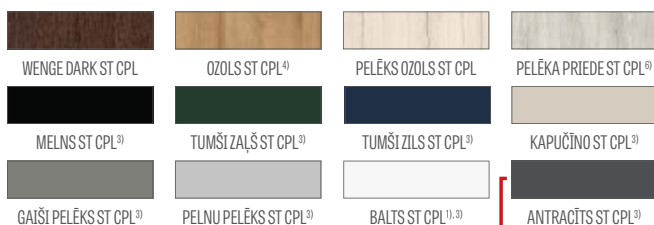

JAUNUMS



STANDARTA STIKLOJUMS "AVERSS"

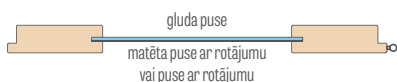

STIKLOJUMS PĒC PASŪTĪJUMA "REVERSS"

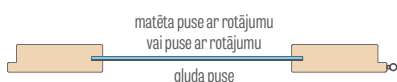

KONSTRUKCIJA

- Rāmja profilu tehnoloģijā STILE izgatavota durvju vērtne ar pārpalci vai bez tās
- Vertikāli un horizontāli rāmja profili no MDF plāksnes ar pārklājumu GREKO, PREMIUM, ST CPL vai ST CPL ar pārklājumu AntiFinger
- Vertikāli rāmja profili no kārtaini līmētā koka ar HDF un MDF plāksņu apšuvumu⁴⁾
- Opcionāli par papildu maksu kārbas paplašināšanas paneli, kronis un pilastri — 139.–141. lpp.
- Iespēja patstāvīgi saīsināt durvju vērtni — sīkāka informācija 137. lpp.

FURNITŪRA

- Trīs horizontāli regulējamas sudraba krāsas divtāpu eņģes durvju vērtņē ar pārpalci
- Trīs paslēptas sudraba krāsas eņģes durvju vērtņē bez pārpalces (opcionāli par papildu maksu melnas); eņģes tiek piegādātas kopā ar aplodu, un to cena ir iekļautā kārbas cenā
- Suvaldu atslēga durvju vērtņē ar pārpalci un magnētiskā slēdzene (opcionāli suvaldu slēdzene) durvju vērtņē bez pārpalces ar atslēgu, drošības cilindru, slēdzene rokturim vai ar sudraba krāsas bloķētāju; opcionāli pa papildu maksu melna vai zelta krāsas magnētiskā slēdzene

STIKLOJUMS

- 4 mm biezs rūdītais stikls — piena (MISKANT 2, 4, 6) vai caurspīdīgs (MISKANT 1, 3, 5) — vai par papildu maksu VSG līmētais stikls ar iekšējo aplikāciju
- Iespēja mainīt stiklojuma pusi uz REVERSU (standarta AVERSS stiklojums)
- 18 mm platas (biezas) melnas līnijas, kas krāsotas sietspiedes tehnoloģijā vienā stikla pusē

PIEEJAMIE RISINĀJUMI (142.–153. lpp.)

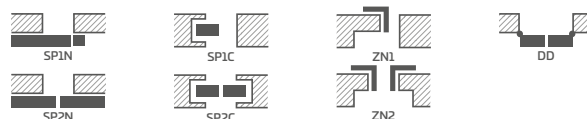

PIEEJAMIE DURVJU VĒRTŅU PLATUMI



PAPILDU MAKSAS

Rūpniecībā urbtie caurumi rokturim (tā saucamajiem dalītājiem), kas pasūtīti komplektā ar durvju vērtni

VSG līmētais stikls ar melnu vai baltu iekšējo aplikāciju

Rekuperācijas saīsinājums, standarta vai mini ventilācijas izgriezums (137. lpp.)

Koka imitācijas plastmasas ieliktni (4 gab.)

Apaiļi un kvadrātveida metāla ieliktni (4 gab.); apdare: birstēts niķelis, patina, balta un melna

Ventilācijas režģis (tikai vērtņēm ar platumu: 80, 90, 100)

"100" durvju vērtne ar pārpalci un bez tās

Eņģu metāla pārsegi durvju vērtņē ar pārpalci (krāsas: birstēts niķelis, patina, spīdīgs hroms, spīdīgs misiņš, balta un melna)

Nolaizāmā blīve²⁾

Nomaīņa pret melnu vai zelta krāsas magnētisko slēdzeni durvju vērtņēs bez pārpalcēm

Nomaīņa pret melnās vai zelta krāsas eņģēm un pretplāksni vērtņēm bez pārpalces

Magnētiskais ierobežotājs (atduris)²⁾
(pieejams sešās krāsās, 137. lpp.)

Vertikāli rāmja profili no līmētā koka⁴⁾

¹⁾ Gluds balts pārklājums, kas imitē krāsotu virsmu.

²⁾ Atdura izmantošanas gadījumā nav iespējams izmantot nolaizamo blīvi un rekuperācijas saīsinājumu un otrādi.

³⁾ Īpašs pārklājums **AntiFinger**, kas samazina netīrumu un pirkstu nospiedumu veidošanos.

⁴⁾ Vertikāli rāmja profili, kas izgatavoti no kārtaini līmētā koka ar HDF un MDF plāksņu apšuvumu, ir pieejami par papildu maksu dekoriem BALTS PREMIUM, DABISKS OZOLS PREMIUM, GRAFĪTA OSIS PREMIUM, PELĒKA KĻĀVA PREMIUM, OZOLS ST CPL.

⁵⁾ Tikai durvju vērtņēm bez pārpalcēm.

⁶⁾ Līdz krājumu beigām.

BUDLEJA

RĀMJA IEKŠDURVJU VĒRTNES STILE AR PĀRFALCI UN BEZ TĀS



BUDLEJA 6, dekors OZOLS ST CPL, rokturis CUBE PREMIUM — melns matēts



BUDLEJA 1



BUDLEJA 2



BUDLEJA 3



BUDLEJA 4



BUDLEJA 5



BUDLEJA 6



BUDLEJA 7



BUDLEJA 8

BUDLEJA 1 ar pārklājumu OZOLS ST CPL un rokturi TOPAZ — nerūsējošais tērauds



KONSTRUKCIJA

- Rāmja profilu tehnoloģijā STILE izgatavota durvju vērtne ar pārfalci vai bez tās
- Vertikāli un horizontāli rāmja profili no MDF plāksnes ar pārklājumu PREMIUM, ST CPL vai ST CPL ar pārklājumu AntiFinger
- Vertikāli rāmja profili no kārtaini līmētā koka ar HDF un MDF plākšņu apšuvumu⁴⁾
- Ļoti plats šķērsis, biežums 35 mm
- Opcionāli par papildu maksu kārbas paplašināšanas paneli, kronis un pilastri — 139.–141. lpp.
- Iespēja patstāvīgi saīsināt durvju vērtņi — sīkāka informācija 137. lpp.

FURNITŪRA

- Trīs horizontāli regulējamas sudraba krāsas divtāpu eņģes durvju vērtņē ar pārfalci
- Trīs paslēptas sudraba krāsas eņģes durvju vērtņē bez pārfalces (opcionāli par papildu maksu melnas); eņģes tiek piegādātas kopā ar aplodu, un to cena ir iekļautā kārbas cenā
- Suvaldu atslēga durvju vērtņē ar pārfalci un magnētiskā slēdzene (opcionāli suvaldu slēdzene) durvju vērtņē bez pārfalces ar atslēgu, drošības cilindru, slēdzene rokturim vai ar sudraba krāsas bloķētāju; opcionāli pa papildu maksu melna vai zelta krāsas magnētiskā slēdzene

STIKLOJUMS

- Standarta 4 mm biezs piena vai caurspīdīgs rūdītais stikls un par papildu maksu VSG 221 līmētais stikls — piena vai melns bezšķembu stikls, abpusēji gluds
- Iespēja mainīt stiklojuma pusi uz REVERSU (standarta AVERSS stiklojums)

PIEEJAMIE RISINĀJUMI (142.–153. lpp.)

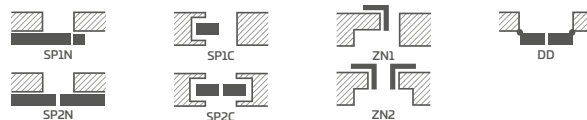

PIEEJAMIE DURVJU VĒRTŅU PLATUMI

60 70 80N⁵⁾ 80 90 100

PAPILDU MAKSAS

Rūpniecībā urbtie caurumi rokturiem (tā saucamajiem dalītājiem), kas pasūtīti komplektā ar durvju vērtņi

Rekuperācijas saīsinājums, standarta vai mini ventilācijas izgriezums (137. lpp.)

Koka imitācijas plastmasas ieliktni (4 gab.)

Apāļi un kvadrātveida metāla ieliktni (4 gab.); apdare: birstēts niķelis, patina, balta un melna

Ventilācijas režģis (tikai vērtņēm ar platumu: 80, 90, 100)

"100" durvju vērtne ar pārfalci un bez tās

VSG 221 līmētais stikls, bezšķembu stikls, abpusēji gluds

Eņģu metāla pārsegi durvju vērtņē ar pārfalci (krāsas: birstēts niķelis, patina, spīdīgs hroms, spīdīgs misiņš, balta un melna)

Nolaižamā blīve²⁾

Nomaiņa pret melnu vai zelta krāsas magnētisko slēdzeni durvju vērtņēs bez pārfalcēm

Nomaiņa pret melnās vai zelta krāsas eņģēm un pretplāksni vērtņēm bez pārfalces

Magnētiskais ierobežotājs (atduris)²⁾ (pieejams sešās krāsās, 137. lpp.)

Vertikāli rāmja profili no līmētā koka⁴⁾

PREMIUM



CPL



JAUNUMS



Rāmja profili no līmētā koka⁴⁾

¹⁾ Gluds balts pārklājums, kas imitē krāsotu virsmu.

²⁾ Atdura izmantošanas gadījumā nav iespējams izmantot nolaižamo blīvi un rekuperācijas saīsinājumu un otrādi.

³⁾ Īpašs pārklājums **AntiFinger**, kas samazina netīrumu un pirkstu nospiedumu veidošanos.

⁴⁾ Vertikāli rāmja profili, kas izgatavoti no kārtaini līmētā koka ar HDF un MDF plākšņu apšuvumu, ir pieejami par papildu maksu dekoriem BALTS PREMIUM, DABISKS OZOLS PREMIUM, GRAFĪTA OSIS PREMIUM, PELĒKA KĻĀVA PREMIUM, OZOLS ST CPL.

⁵⁾ Tikai durvju vērtņēm bez pārfalcēm.

⁶⁾ Lidz krājumu beigām.

LUKRECJA

RĀMJA IEKŠDURVJU VĒRTNES STILE AR PĀRFALCI UN BEZ TĀS



LUKRECJA 1 — caurspīdīgs stikls, dekors DABISKS OZOLS PREMIUM, rokturis BELLA SLIM — spīdīgs misiņš



LUKRECJA 1



LUKRECJA 2



LUKRECJA 3



LUKRECJA 4



LUKRECJA 5



LUKRECJA 6



LUKRECJA 7



LUKRECJA 8



LUKRECJA 9



JAUNUMS

Uzīmējams divpusējais šķērsis, platums 25 mm, vērtnes krāsā vai melns

LUKRECĶJA 1, dekors OZOLS ST CPL, rokturis BELLA SLIM — apalš, spīdīgs misiņš

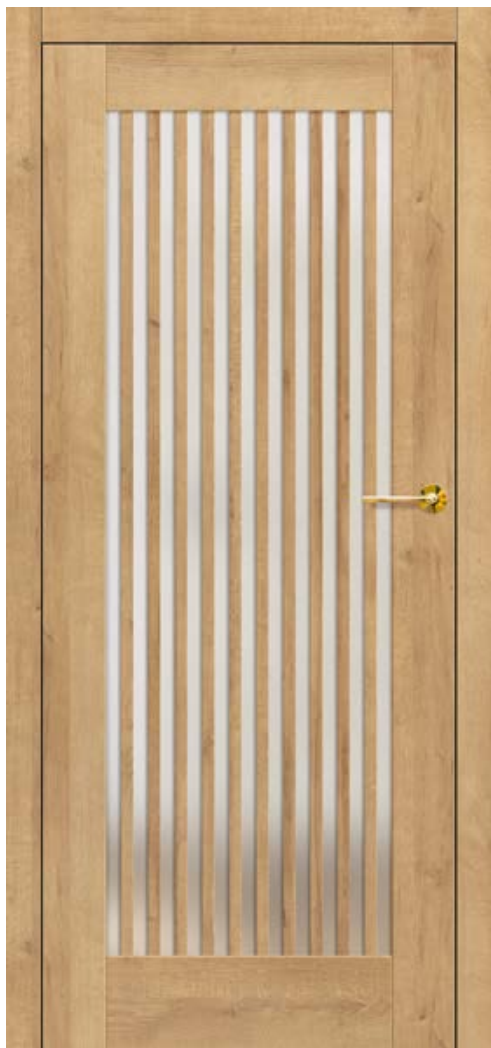

KONSTRUKCIJA

- Rāmja profilu tehnoloģijā STILE izgatavota durvju vērtne ar pārpalci vai bez tās
- Vertikāli un horizontāli rāmja profili no MDF plāksnes ar pārklājumu PREMIUM, ST CPL vai ST CPL ar pārklājumu AntiFinger
- Vertikāli rāmja profili no kārtaini līmētā koka ar HDF un MDF plākšņu apšuvumu⁴⁾
- Uz stikla uzlīmējams divpusējais šķērsis, platums 25 mm un augstums 12 mm
- Opcionāli iespēja nomainīt šķērsa dekoru pret krāsu MELNS ST CPL neatkarīgi no vērtnes dekora **JAUNUMS**
- Opcionāli par papildu maksu kārbas paplašināšanas paneli, kronis un pilastri — 139.–141. lpp.
- Iespēja patstāvīgi saīsināt durvju vērtņi — sīkāka informācija 137. lpp.

FURNITŪRA

- Trīs horizontāli regulējamas sudraba krāsas divtāpu eņģes durvju vērtņē ar pārpalci
- Trīs paslēptas sudraba krāsas eņģes durvju vērtņē bez pārpalces (opcionāli par papildu maksu melnas); eņģes tiek piegādātas kopā ar aplodu, un to cena ir iekļautā kārbas cenā
- Suvaldu atslēga durvju vērtņē ar pārpalci un magnētiskā slēdzene (opcionāli suvaldu slēdzene) durvju vērtņē bez pārpalces ar atslēgu, drošības cilindru, slēdzene rokturim vai ar sudraba krāsas bloķētāju; opcionāli pa papildu maksu melna vai zelta krāsas magnētiskā slēdzene

STIKLOJUMS

- Standarta 4 mm biezs piena vai caurspīdīgs rūditais stikls un par papildu maksu VSG 221 līmētais stikls — piena vai melns bezšķēmbu stikls, abpusēji gluds
- Iespēja mainīt stiklojuma pusi uz REVERSU (standarta AVERSS stiklojums)

PIEEJAMIE RISINĀJUMI (142.–153. lpp.)

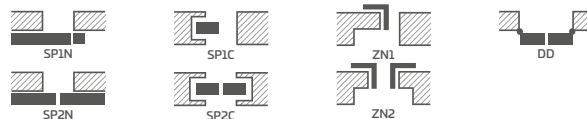

PIEEJAMIE DURVJU VĒRTŅU PLATUMI

60 70 80N⁵⁾ 80 90 100

PREMIUM



CPL

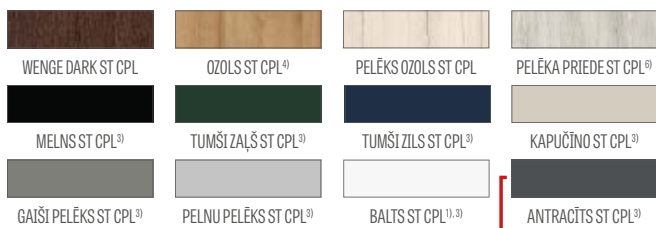

JAUNUMS



Rāmja profili no līmētā koka⁴⁾

PAPILDU MAKSAS

Rūpniecībā urbtie caurumi rokturim (tā saucamajiem dalītājiem), kas pasūtīti komplektā ar durvju vērtņi

VSG 221 līmētais stikls, bezšķēmbu stikls, abpusēji gluds

Rekuperācijas saīsinājums, standarta vai mini ventilācijas izgriezums (137. lpp.)

Koka imitācijas plastmasas ieliktni (4 gab.)

Apalji un kvadrātveida metāla ieliktni (4 gab.); apdare: birstēts niķelis, patina, balta un melna

Ventilācijas režģis (tikai vērtņem ar platumu: 80, 90, 100)

"100" durvju vērtne ar pārpalci un bez tās

Eņģu metāla pārsegi durvju vērtņē ar pārpalci (krāsas: birstēts niķelis, patina, spīdīgs hroms, spīdīgs misiņš, balta un melna)

Nolaizamā blīve²⁾

Nomaiņa pret melnu vai zelta krāsas magnētisko slēdzeni durvju vērtņēs bez pārpalcēm

Nomaiņa pret melnās vai zelta krāsas eņģēm un pretplāksni vērtņē bez pārpalces

Magnētiskais ierobežotājs (atduris)²⁾ (pieejams sešās krāsās, 137. lpp.)

Vertikāli rāmja profili no līmētā koka⁴⁾

Standarts PL2112

+ 15 % no durvju vērtnes cenas pirms papildu maksām

¹⁾ Gluds balts pārklājums, kas imitē krāsotu virsmu.

²⁾ Atdura izmantošanas gadījumā nav iespējams izmantot nolaizamo blīvi un rekuperācijas saīsinājumu un otrādi.

³⁾ Īpašs pārklājums **AntiFinger**, kas samazina netīrumu un pirkstu nospiedumu veidošanos.

⁴⁾ Vertikāli rāmja profili, kas izgatavoti no kārtaini līmētā koka ar HDF un MDF plākšņu apšuvumu, ir pieejami par papildu maksu dekoriem BALTS PREMIUM, DABISKS OZOLS PREMIUM, GRAFĪTA OSIS PREMIUM, PELĒKA KĻĀVA PREMIUM, OZOLS ST CPL.

⁵⁾ Tikai durvju vērtņē bez pārpalcēm.

⁶⁾ Lidz krājumu beigām.

MAGNOLIA

RĀMJA IEKŠDURVJU VĒRTNES STILE AR PĀRFALCI UN BEZ TĀS



MAGNOLIA 1, dekors OZOLS PREMIUM, rokturis TOPAZ — nerūsejošais tērauds



MAGNOLIA 1



MAGNOLIA 2



MAGNOLIA 3



MAGNOLIA 4



MAGNOLIA 5



MAGNOLIA 6



MAGNOLIA 7



MAGNOLIA 8

MAGNOLIA 1 ar pārklājumu OZOLS PREMIUM un rokturi TOPAZ — nertisējošais tērauds



KONSTRUKCIJA

- Rāmja profilu tehnoloģijā STILE izgatavota durvju vērtne ar pārfalci vai bez tās
- Vertikāli un horizontāli rāmja profili no MDF plāksnes ar pārklājumu GREKO, PREMIUM, ST CPL vai ST CPL ar pārklājumu AntiFinger
- Vertikāli rāmja profili no kārtaini līmētā koka ar HDF un MDF plāksņu apšuvumu⁴⁾
- 4 mm bieži paneļi no HDF plāksnes ar GREKO, CPL vai PREMIUM pārklājumu
- Opcionāli par papildu maksu kārbas paplašināšanas paneļi, kronis un pilastri — 139.-141. lpp.
- Iespēja patstāvīgi saīsināt durvju vērtņi — sīkāka informācija 137. lpp.

FURNITŪRA

- Trīs horizontāli regulējamas sudraba krāsas divtāpu eņģes durvju vērtņē ar pārfalci
- Trīs paslēptas sudraba krāsas eņģes durvju vērtņē bez pārfalces (opcionāli par papildu maksu melnas); eņģes tiek piegādātas kopā ar aplodu, un to cena ir iekļautā kārbas cenā
- Suvaldu atslēga durvju vērtņē ar pārfalci un magnētiskā slēdzene (opcionāli suvaldu slēdzene) durvju vērtņē bez pārfalces ar atslēgu, drošības cilindru, slēdzene rokturim vai ar sudraba krāsas bloķētāju; opcionāli pa papildu maksu melna vai zelta krāsas magnētiskā slēdzene

STIKLOJUMS

- Standarta 4 mm biezs piena vai caurspīdīgs rūdītais stikls un par papildu maksu VSG 221 līmētais stikls — piena vai melns bezšķembu stikls, abpusēji gluds
- Iespēja mainīt stiklojuma pusi uz REVERSU (standarta AVERSS stiklojums)

PIEEJAMIE RISINĀJUMI (142.-153. lpp.)

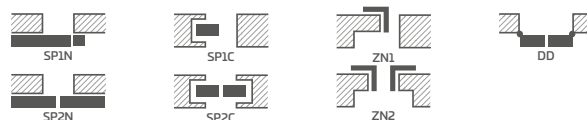

GREKO

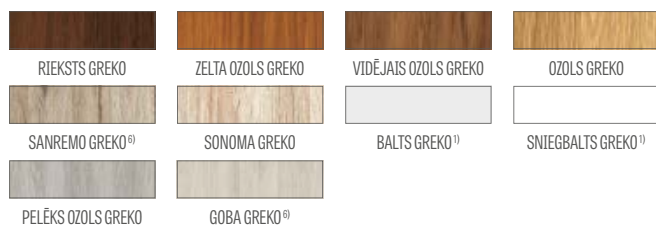

PREMIUM

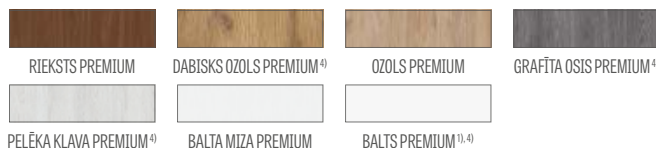

CPL

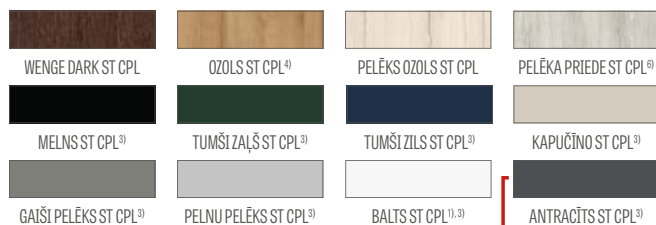

JAUNUMS

PIEEJAMIE DURVJU VĒRTŅU PLATUMI



PAPILDU MAKSAS

Rūpniecā urbtie caurumi rokturiem (tā saucamajiem dalītajiem), kas pasūtīti komplektā ar durvju vērtņi

Rekuperācijas saīsinājums, standarta vai mini ventilācijas izgriezums (137. lpp.)

Koka imitācijas plastmasas ieliktni (4 gab.)

Apalji un kvadrātveida metāla ieliktni (4 gab.); apdare: birstēts niķelis, patina, balta un melna

Ventilācijas režģis (tikai vērtņēm ar platumu: 80, 90, 100)

"100" durvju vērtne ar pārfalci un bez tās

VSG 221 līmētais stikls, bezšķembu stikls, abpusēji gluds

Eņģu metāla pārsegi durvju vērtņē ar pārfalci (krāsas: birstēts niķelis, patina, spīdīgs hroms, spīdīgs misiņš, balta un melna)

Nolaižamā blīve²⁾

Nomaiņa pret melnu vai zelta krāsas magnētisko slēdzeni durvju vērtņēs bez pārfalcēm

Nomaiņa pret melnās vai zelta krāsas eņģēm un pretplāksni vērtņēm bez pārfalces

Magnētiskais ierobežotājs (atduris)²⁾ (pieejams sešās krāsās, 137. lpp.)

Vertikāli rāmja profili no līmētā koka⁴⁾

¹⁾ Gluds balts pārklājums, kas imitē krāsotu virsmu.

²⁾ Atdura izmantošanas gadījumā nav iespējams izmantot nolaižamo blīvi un rekuperācijas saīsinājumu un otrādi.

³⁾ Īpašs pārklājums **AntiFinger**, kas samazina netīrumu un pirkstu nospiedumu veidošanos.

⁴⁾ Vertikāli rāmja profili, kas izgatavoti no kārtaini līmētā koka ar HDF un MDF plāksņu apšuvumu, ir pieejami par papildu maksu dekoriem BALTS PREMIUM, DABISKS OZOLS PREMIUM, GRAFĪTA OSIS PREMIUM, PELĒKA KĻĀVA PREMIUM, OZOLS ST CPL.

⁵⁾ Tikai durvju vērtņēm bez pārfalcēm.

⁶⁾ Lidz krājumu beigām.

EPIMEDIUM

RĀMJA IEKŠDURVJU VĒRTNES STILE AR PĀRFALCI UN BEZ TĀS



EPIMEDIUM 6, dekors PELNU PELĒKS ST CPL, melns VSG stikls, rokturis QUANTA FIT — melns matēts



¹⁾ Parādītie durvju EPIMEDIUM fotoattēli attiecas tikai uz "80" un "70" vērtnes platumu.

Arī pārējos platumos parādās ievērojamas atšķirības stikla proporcijās attiecībā pret vertikāliem šķēršiem, kas var ietekmēt klienta veikto izstrādājuma izvēli. Grafikas, kur parādīti atsevišķi platumi, atrodamas tīmekļa vietnē www.erkado.pl.

EPIMEDIUM 6 ar pārklājumu PELNU PELĒKS ST CPL un melnu mačētu rokturi QUANTAFIT, melns VSG stikls



JAUNUMS

JAUNUMS

GREKO

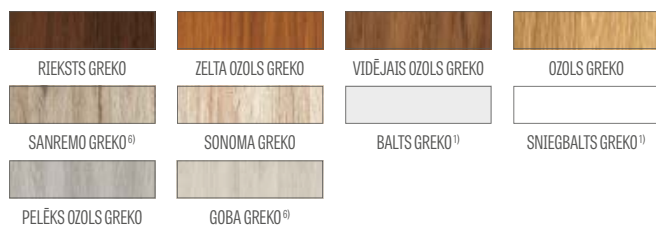

PREMIUM

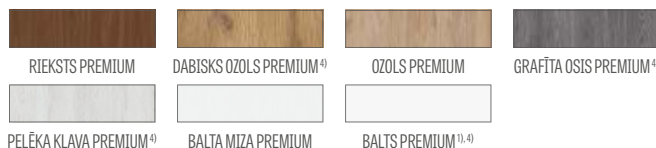

CPL

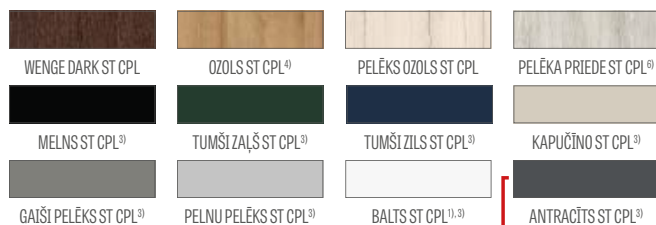

Rāmja profili no limētā koka⁴⁾

¹⁾ Gluds balts pārklājums, kas imitē krāsotu virsmu.

²⁾ Atdura izmantošanas gadījumā nav iespējams izmantot nolaižamo blīvi un rekuperācijas saīsinājumu un otrādi.

³⁾ Īpašs pārklājums **AntiFinger**, kas samazina netīrumu un pirkstu nospiedumu veidošanos.

⁴⁾ Vertikāli rāmja profili, kas izgatavoti no kārtaini limētā koka ar HDF un MDF plākšņu apšuvumu, ir pieejami par papildu maksu dekoriem BALTS PREMIUM, DABISKS OZOLS PREMIUM, GRAFĪTA OSIS PREMIUM, PELĒKA KĻĀVA PREMIUM, OZOLS ST CPL.

⁵⁾ Tikai durvju vērtņem bez pārļalcēm.

⁶⁾ Līdz krājumu beigām.

KONSTRUKCIJA

- Rāmja profilu tehnoloģijā STILE izgatavota durvju vērtne ar pārļalci vai bez tās
- Vertikāli un horizontāli rāmja profili no MDF plāksnes ar pārklājumu GREKO, PREMIUM, ST CPL vai ST CPL ar pārklājumu AntiFinger
- Vertikāli rāmja profili no kārtaini limētā koka ar HDF un MDF plākšņu apšuvumu⁴⁾
- 4 mm biezi paneļi no HDF plāksnes ar GREKO, CPL vai PREMIUM pārklājumu
- Šaurs garenvirziena šķērsis, biezums 22 mm
- Opcionāli par papildu maksu kārbas paplašināšanas paneļi, kronis un pilastri — 139.-141. lpp.
- Iespēja patstāvīgi saīsināt durvju vērtņi — sīkāka informācija 137. lpp.

FURNITŪRA

- Trīs horizontāli regulējamas sudraba krāsas divtāpu eņģes durvju vērtņē ar pārļalci
- Trīs paslēptas sudraba krāsas eņģes durvju vērtņē bez pārļalces (opcionāli par papildu maksu melnas); eņģes tiek piegādātas kopā ar aplodu, un to cena ir iekļautā kārbas cenā
- Suvaldu atslēga durvju vērtņē ar pārļalci un magnētiskā slēdzene (opcionāli suvaldu slēdzene) durvju vērtņē bez pārļalces ar atslēgu, drošības cilindru, slēdzene rokturim vai ar sudraba krāsas bloķētāju; opcionāli pa papildu maksu melna vai zelta krāsas magnētiskā slēdzene

STIKLOJUMS

- Standarta 4 mm biezs piena vai caurspīdīgs rūdītais stikls un par papildu maksu VSG 221 limētais stikls — piena vai melns bezšķembu stikls, abpusēji gluds
- Iespēja mainīt stiklojuma pusī uz REVERSU (standarta AVERSS stiklojums)
- Mainīgs stiklu platums atkarībā no durvju vērtnes platumā. Skatīt www.erkado.pl.

PIEĒJAMIE RISINĀJUMI (142.-153. lpp.)

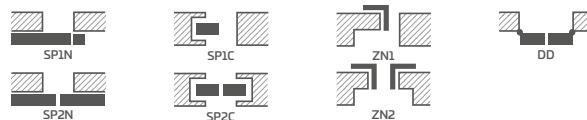

PIEĒJAMIE DURVJU VĒRTŅU PLATUMI

60 70 80N⁵⁾ 80 90 100

PAPILDU MAKSAS

Rūpniecā urbtie caurumi rokturiem (tā saucamajiem dalītājiem), kas pasūtīti komplektā ar durvju vērtņi

Rekuperācijas saīsinājums, standarta vai mini ventilācijas izgriezums (137. lpp.)

Koka imitācijas plastmasas ieliktni (4 gab.)

Apalji un kvadrātveida metāla ieliktni (4 gab.); apdare: birstēts niķelis, patina, balta un melna

Ventilācijas režģis (tikai vērtņem ar platumu: 80, 90, 100)

"100" durvju vērtne ar pārļalci un bez tās

VSG 221 limētais stikls, bezšķembu stikls, abpusēji gluds

Eņģu metāla pārsegi durvju vērtņē ar pārļalci (krāsas: birstēts niķelis, patina, spīdīgs hroms, spīdīgs misiņš, balta un melna)

Nolaižamā blīve²⁾

Nomaīņa pret melnu vai zelta krāsas magnētisko slēdzeni durvju vērtņēs bez pārļalcēm

Nomaīņa pret melnās vai zelta krāsas eņģēm un pretplākšni vērtņem bez pārļalces

Magnētiskais ierobežotājs (atduris)²⁾
(pieejams sešās krāsās, 137. lpp.)

Vertikāli rāmja profili no limētā koka⁴⁾

ARALIA NOLINA EWODIA

RĀMJA IEKŠDURVJU VĒRTNES STILE AR PĀRFALCI UN BEZ TĀS



NOLINA 1, dekors BALTA MIZA PREMIUM, rokturis RUMBA — antibakteriāls melns matēts



ARALIA 1²⁾



NOLINA 1



EWODIA 1²⁾



EWODIA 2²⁾



EWODIA 4²⁾

NOLINA 1 ar pārklājumu BALTA MIZA PREMIUM un rokturi TOPAZ — nerūsējošais tērauds



PREMIUM



PELEKA KLAVA PREMIUM²⁾

BALTA MIZA PREMIUM



Rāmja profili no līmētā koka²⁾

KONSTRUKCIJA

- Rāmja profilu tehnoloģijā STILE izgatavota durvju vērtne ar pārfalci vai bez tās
- Vertikāli un horizontāli rāmja profili no MDF plāksnes ar pārklājumu PREMIUM
- Vertikāli rāmja profili no kārtaini līmētā koka ar HDF un MDF plāksņu apšuvumu²⁾
- 16 mm biezi paneļi no HDF plāksnes ar PREMIUM pārklājumu (vertikāls šķiedru virziens)
- Opcionāli par papildu maksu kārbas paplašināšanas paneļi, kronis un pilastri — 139.–141. lpp.
- Iespēja patstāvīgi saīsināt durvju vērtņi — sīkaka informācija 137. lpp.

FURNITŪRA

- Trīs horizontāli regulējamas sudraba krāsas divtāpu eņģes durvju vērtņē ar pārfalci
- Trīs paslēptas sudraba krāsas eņģes durvju vērtņē bez pārfalces (opcionāli par papildu maksu melnas); eņģes tiek piegādātas kopā ar aplodu, un to cena ir iekļautā kārbas cenā
- Suvaldu atslēga durvju vērtņē ar pārfalci un magnētiskā slēdzene (opcionāli suvaldu slēdzene) durvju vērtņē bez pārfalces ar atslēgu, drošības cilindru, slēdzene rokturim vai ar sudraba krāsas bloķētāju; opcionāli pa papildu maksu melna vai zelta krāsas magnētiskā slēdzene

STIKLOJUMS

- 4 mm biezs decormat stikls vai par papildu maksu VSG 221 līmētais stikls — piena vai melns bezšķembu stikls, abpusēji gluds
- Iespēja mainīt stiklojuma pusi uz REVERSU (standarta AVERSS stiklojums)

PIEEJAMIE RISINĀJUMI (142.–153. lpp.)

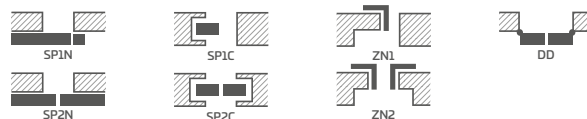

PIEEJAMIE DURVJU VĒRTŅU PLATUMI

60 70 80N³⁾ 80 90 100

PAPILDU MAKSAS

Rūpnīcā urbtie caurumi rokturiem (tā saucamajiem dalītājiem), kas pasūtīti komplektā ar durvju vērtņi

Rekuperācijas saīsinājums, standarta vai mini ventilācijas izgriezums (137. lpp.)

Koka imitācijas plastmasas ieliktni (4 gab.)

Apaļi un kvadrātveida metāla ieliktni (4 gab.); apdare: birstēts niķelis, patīna, balta un melna

Ventilācijas režģis (tikai vērtņēm ar platumu: 80, 90, 100)

“100” durvju vērtne ar pārfalci un bez tās

VSG 221 līmētais stikls, bezšķembu stikls, abpusēji gluds

Eņģu metāla pārsegi durvju vērtņē ar pārfalci

(krāsas: birstēts niķelis, patīna, spīdīgs hroms, spīdīgs misiņš, balta un melna)

Nolaižamā blīve¹⁾

Nomaiņa pret melnu vai zelta krāsas magnētisko slēdzeni durvju vērtņēs bez pārfalcēm

Nomaiņa pret melnās vai zelta krāsas eņģēm un pretplāksni vērtņēm bez pārfalces

Magnētiskais ierobežotājs (atduris)¹⁾

(pieejams sešās krāsās, 137. lpp.)

Vertikāli rāmja profili no līmētā koka²⁾

¹⁾ Atdura izmantošanas gadījumā nav iespējams izmantot nolaižamo blīvi un rekuperācijas saīsinājumu un otrādi.

²⁾ Vertikāli rāmja profili, kas izgatavoti no kārtaini līmētā koka ar HDF un MDF plāksņu apšuvumu, ir pieejami par papildu maksu modeļos ARALIA 1, EWODIA 1, 2, 4 ar dekoriem BALTS PREMIUM, DABISKS OZOLS PREMIUM, GRAFĪTA OSIS PREMIUM, PELEKA KLAVA PREMIUM, OZOLS ST CPL.

³⁾ Tikai durvju vērtņēm bez pārfalcēm.

POWOJNIK

RĀMJA IEKŠDURVJU VĒRTNES STILE AR PĀRFALCI UN BEZ TĀS



POWOJNIK 1, dekors TUMŠI ZILS ST CPL, rokturis MOON R SLIM — spīdīgs misiņš



POWOJNIK 1



POWOJNIK 2



POWOJNIK 3



POWOJNIK 4



POWOJNIK 5

POWOJNIK 3 ar pārklājumu TUMŠI ZILS ST CPL un rokturi MOON R SLIM — spīdīgs misriņš



KONSTRUKCIJA

- Rāmja profilu tehnoloģijā STILE izgatavota durvju vērtne ar pārfalci vai bez tās
- Vertikāli un horizontāli rāmja profili no MDF plāksnes ar pārklājumu PREMIUM, ST CPL vai ST CPL ar pārklājumu AntiFinger
- Vertikāli rāmja profili no kārtaini limētā koka ar HDF un MDF plākšņu apšuvumu⁴⁾
- 4 mm bieži paneļi no HDF plāksnes ar CPL vai PREMIUM pārklājumu
- Vidējie šķērši, biezums 22 mm un ļoti plats augšējais un apakšējais šķērsis, biezums 35 mm
- Opcionāli par papildu maksu kārbas paplašināšanas paneļi, kronis un pilastri — 139.–141. lpp.
- Iespēja patstāvīgi saīsināt durvju vērtņi — sīkāka informācija 137. lpp.

FURNITŪRA

- Trīs horizontāli regulējamas sudraba krāsas divtāpu eņģes durvju vērtņē ar pārfalci
- Trīs paslēptas sudraba krāsas eņģes durvju vērtņē bez pārfalces (opcionāli par papildu maksu melnas); eņģes tiek piegādātas kopā ar aplodu, un to cena ir iekļautā kārbas cenā
- Suvaldu atslēga durvju vērtņē ar pārfalci un magnētiskā slēdzene (opcionāli suvaldu slēdzene) durvju vērtņē bez pārfalces ar atslēgu, drošības cilindru, slēdzene rokturim vai ar sudraba krāsas bloķētāju; opcionāli pa papildu maksu melna vai zelta krāsas magnētiskā slēdzene

STIKLOJUMS

- Standarta 4 mm biezs piena vai caurspīdīgs rūdītais stikls un par papildu maksu VSG 221 limētais stikls — piena vai melns bezšķembu stikls, abpusēji gluds
- Iespēja mainīt stiklojuma pusi uz REVERSU (standarta AVERSS stiklojums)

PIEJAMIE RISINĀJUMI (142.–153. lpp.)

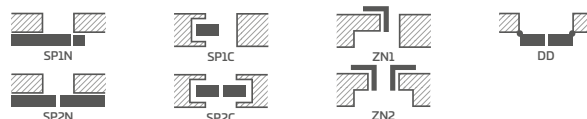

PIEJAMIE DURVJU VĒRTŅU PLATUMI

60 70 80N⁵⁾ 80 90 100

PAPILDU MAKSAS

Rūpniecībā urbtie caurumi rokturiem (tā saucamajiem dalītājiem), kas pasūtīti komplektā ar durvju vērtņi

Rekuperācijas saīsinājums, standarta vai mini ventilācijas izgriezums (137. lpp.)

Koka imitācijas plastmasas ieliktni (4 gab.)

Apaji un kvadrātveida metāla ieliktni (4 gab.); apdare: birstēts niķelis, patina, balta un melna

Ventilācijas režģis (tikai vērtņēm ar platumu: 80, 90, 100)

"100" durvju vērtne ar pārfalci un bez tās

VSG 221 limētais stikls, bezšķembu stikls, abpusēji gluds

Eņģu metāla pārsegi durvju vērtņē ar pārfalci (krāsas: birstēts niķelis, patina, spīdīgs hroms, spīdīgs misiņš, balta un melna)

Nolaizamā blīve²⁾

Nomaīņa pret melnu vai zelta krāsas magnētisko slēdzēni durvju vērtņēs bez pārfalcēm

Nomaīņa pret melnās vai zelta krāsas eņģēm un pretplāksni vērtņēm bez pārfalces

Magnētiskais ierobežotājs (atduris)²⁾
(pieejams sešās krāsās, 137. lpp.)

Vertikāli rāmja profili no limētā koka⁴⁾

PREMIUM



CPL

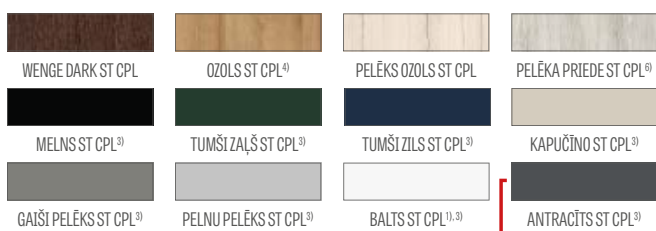

JAUNUMS



Rāmja profili no limētā koka⁴⁾

¹⁾ Gluds balts pārklājums, kas imitē krāsotu virsmu.

²⁾ Atdura izmantošanas gadījumā nav iespējams izmantot nolaizamo blīvi un rekuperācijas saīsinājumu un otrādi.

³⁾ Īpašs pārklājums **AntiFinger**, kas samazina netīrumu un pirkstu nospiedumu veidošanos.

⁴⁾ Vertikāli rāmja profili, kas izgatavoti no kārtaini limētā koka ar HDF un MDF plākšņu apšuvumu, ir pieejami par papildu maksu dekoriem BALTS PREMIUM, DABISKS OZOLS PREMIUM, GRAFĪTA OSIS PREMIUM, PELĒKA KĻĀVA PREMIUM, OZOLS ST CPL.

⁵⁾ Tikai durvju vērtņēm bez pārfalcēm.

⁶⁾ Lidz krājumu beigām.

JUKA

RĀMJA IEKŠDURVJU VĒRTNES STILE AR PĀRFALCI UN BEZ TĀS



JUKA 1, dekors TUMŠĪ ZAĻĀ ST CPL, rokturis BELLA SLIM — spīdīgs misijš



JUKA 1



JUKA 2



JUKA 3



JUKA 4



JUKA 5



JUKA 6



JUKA 7



JUKA 8

JUKA 1 ar pārklājumu TUMŠI ZAĻŠ ST CPL un spīdīga misīna rokturi BELLA SLIM



KONSTRUKCIJA

- Rāmja profilu tehnoloģijā STILE izgatavota durvju vērtne ar pārfalci vai bez tās
- Vertikāli un horizontāli rāmja profili no MDF plāksnes ar pārklājumu GREKO, PREMIUM, ST CPL vai ST CPL ar pārklājumu AntiFinger
- Vertikāli rāmja profili no kārtaini līmētā koka ar HDF un MDF plākšņu apšuvumu⁴⁾
- 4 mm bieži paneļi no HDF plāksnes ar GREKO, CPL vai PREMIUM pārklājumu
- Opcionāli par papildu maksu kārbas paplašināšanas paneļi, kronis un pilastri — 139.-141. lpp.
- Iespēja patstāvīgi saīsināt durvju vērtņi — sīkaka informācija 137. lpp.

FURNITŪRA

- Trīs horizontāli regulējamas sudraba krāsas divtāpu eņģes durvju vērtņē ar pārfalci
- Trīs paslēptas sudraba krāsas eņģes durvju vērtņē bez pārfalces (opcionāli par papildu maksu melnas); eņģes tiek piegādātas kopā ar aplodu, un to cena ir iekļautā kārbas cenā
- Suvaldu atslēga durvju vērtņē ar pārfalci un magnētiskā slēdzene (opcionāli suvaldu slēdzene) durvju vērtņē bez pārfalces ar atslēgu, drošības cilindru, slēdzene rokturim vai ar sudraba krāsas bloķētāju; opcionāli pa papildu maksu melna vai zelta krāsas magnētiskā slēdzene

STIKLOJUMS

- Standarta 4 mm biezs piena vai caurspīdīgs rūdītais stikls un par papildu maksu VSG 221 līmētais stikls — piena vai melns bezšķembu stikls, abpusēji gluds
- Iespēja mainīt stiklojuma pusi uz REVERSU (standarta AVERSS stiklojums)

PIEEJAMIE RISINĀJUMI (142.-153. lpp.)

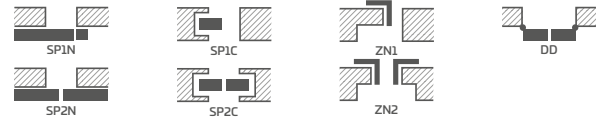

GREKO

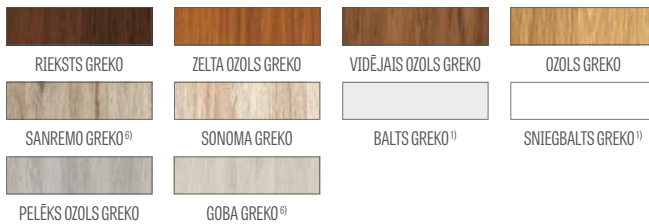

PREMIUM

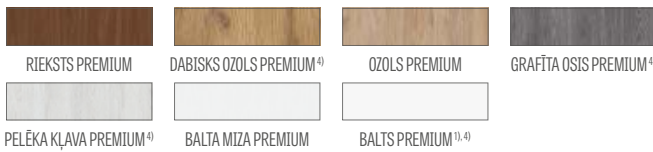

CPL



JAUNUMS

Rāmja profili no līmētā koka⁴⁾

PIEEJAMIE DURVJU VĒRTŅU PLATUMI

60 70 80N⁵⁾ 80 90 100

PAPILDU MAKSAS

Rūpniecība urbti caurumi rokturiem (tā saucamajiem dalītajiem), kas pasūtīti komplektā ar durvju vērtņi

Rekuperācijas saīsinājums, standarta vai mini ventilācijas izgriezums (137. lpp.)

Koka imitācijas plastmasas ieliktni (4 gab.)

Apaiļi un kvadrātveida metāla ieliktni (4 gab.); apdare: birstēts niķelis, patina, balta un melna

Ventilācijas režģis (tikai vērtņēm ar platumu: 80, 90, 100)

"100" durvju vērtne ar pārfalci un bez tās

VSG 221 līmētais stikls, bezšķembu stikls, abpusēji gluds

Eņģu metāla pārsegi durvju vērtņē ar pārfalci (krāsas: birstēts niķelis, patina, spīdīgs hroms, spīdīgs misiņš, balta un melna)

Nolaizamā blīve²⁾

Nomaiņa pret melnu vai zelta krāsas magnētisko slēdzeni durvju vērtņēs bez pārfalciem

Nomaiņa pret melnās vai zelta krāsas eņģēm un pretplāksni vērtņēm bez pārfalces

Magnētiskais ierobežotājs (atduris)²⁾
(pieejams sešās krāsās, 137. lpp.)

Vertikāli rāmja profili no līmētā koka⁴⁾

¹⁾ Gluds balts pārklājums, kas imitē krāsotu virsmu.

²⁾ Atdura izmantošanas gadījumā nav iespējams izmantot nolaizamo blīvi un rekuperācijas saīsinājumu un otrādi.

³⁾ Īpašs pārklājums **AntiFinger**, kas samazina netīrumu un pirkstu nospiedumu veidošanos.

⁴⁾ Vertikāli rāmja profili, kas izgatavoti no kārtaini līmētā koka ar HDF un MDF plākšņu apšuvumu, ir pieejami par papildu maksu dekoriem BALTS PREMIUM, DABISKS OZOLS PREMIUM, GRAFĪTA OSIS PREMIUM, PELĒKA KĻĀVA PREMIUM, OZOLS ST CPL.

⁵⁾ Tikai durvju vērtņēm bez pārfalciem.

⁶⁾ Lidz krājumu beigām.

FORSYCJA

RĀMJA IEKŠDURVJU VĒRTNES STILE AR PĀRFALCI UN BEZ TĀS



FORSYCJA 1, vērtnes dekors BALTS GREKO, rokturis BELLA SLIM — melns matēts



FORSYCJA 1



FORSYCJA 2



FORSYCJA 3



FORSYCJA 4



FORSYCJA 5



FORSYCJA 6



FORSYCJA 7



FORSYCJA 8

FORSYCIJA 4 ar pārklājumu BALTS GREKO ar melnu matētu CUBE rokturi



KONSTRUKCIJA

- Rāmja profilu tehnoloģijā STILE izgatavota durvju vērtne ar pārfalci vai bez tās
- Vertikāli un horizontāli rāmja profili no MDF plāksnes ar pārklājumu GREKO, PREMIUM, ST CPL vai ST CPL ar pārklājumu AntiFinger
- Vertikāli rāmja profili no kārtaini līmētā koka ar HDF un MDF plākšņu apšuvumu⁴⁾
- 4 mm bieži paneļi no HDF plāksnes ar GREKO, CPL vai PREMIUM pārklājumu
- Opcionāli par papildu maksu kārbas paplašināšanas paneļi, kronis un pilastri — 139.-141. lpp.
- Iespēja patstāvīgi saīsināt durvju vērtņi — sīkāka informācija 137. lpp.

FURNITŪRA

- Trīs horizontāli regulējamas sudraba krāsas divtāpu eņģes durvju vērtņē ar pārfalci
- Trīs paslēptas sudraba krāsas eņģes durvju vērtņē bez pārfalces (opcionāli par papildu maksu melnas); eņģes tiek piegādātas kopā ar aplodu, un to cena ir iekļautā kārbas cenā
- Suvaldu atslēga durvju vērtņē ar pārfalci un magnētiskā slēdzene (opcionāli suvaldu slēdzene) durvju vērtņē bez pārfalces ar atslēgu, drošības cilindru, slēdzene rokturim vai ar sudraba krāsas bloķētāju; opcionāli pa papildu maksu melna vai zelta krāsas magnētiskā slēdzene

STIKLOJUMS

- Standarta 4 mm biezs piena vai caurspīdīgs rūdītais stikls un par papildu maksu VSG 221 līmētais stikls — piena vai melns bezšķembu stikls, abpusēji gluds
- Iespēja mainīt stiklojuma pusi uz REVERSU (standarta AVERSS stiklojums)

PIEEJAMIE RISINĀJUMI (142.-153. lpp.)

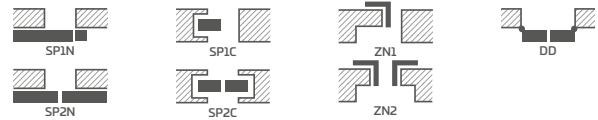

PIEEJAMIE DURVJU VĒRTŅU PLATUMI

60 70 80N⁵⁾ 80 90 100

PAPILDU MAKSAS

Rūpnīcā urbtie caurumi rokturiem (tā saucamajiem dalītājiem), kas pasūtīti komplektā ar durvju vērtņi

Rekuperācijas saīsinājums, standarta vai mini ventilācijas izgriezums (137. lpp.)

Koka imitācijas plastmasas ieliktni (4 gab.)

Apalji un kvadrātveida metāla ieliktni (4 gab.); apdare: birstēts niķelis, patina, balta un melna

Ventilācijas režģis (tikai vērtņēm ar platumu: 80, 90, 100)

"100" durvju vērtne ar pārfalci un bez tās

VSG 221 līmētais stikls, bezšķembu stikls, abpusēji gluds

Eņģu metāla pārsegi durvju vērtņē ar pārfalci (krāsas: birstēts niķelis, patina, spīdīgs hroms, spīdīgs misiņš, balta un melna)

Nolaižamā blīve²⁾

Nomaīņa pret melnu vai zelta krāsas magnētisko slēdzeni durvju vērtņēs bez pārfalces

Nomaīņa pret melnās vai zelta krāsas eņģēm un pretplāksni vērtņēm bez pārfalces

Magnētiskais ierobežotājs (atduris)²⁾
(pieejams sešās krāsās, 137. lpp.)

Vertikāli rāmja profili no līmētā koka⁴⁾

GREKO



PREMIUM

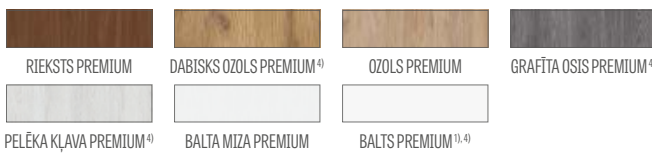

CPL



JAUNUMS



¹⁾ Gluds balts pārklājums, kas imitē krāsotu virsmu.
²⁾ Atdura izmantošanas gadījumā nav iespējams izmantot nolaižamo blīvi un rekuperācijas saīsinājumu un otrādi.
³⁾ Īpašs pārklājums **AntiFinger**, kas samazina netīrumu un pirkstu nospiedumu veidošanos.
⁴⁾ Vertikāli rāmja profili, kas izgatavoti no kārtaini līmētā koka ar HDF un MDF plākšņu apšuvumu, ir pieejami par papildu maksu dekoriem BALTS PREMIUM, DABISKS OZOLS PREMIUM, GRAFĪTA OSIS PREMIUM, PELĒKA KĻĀVA PREMIUM, OZOLS ST CPL.
⁵⁾ Tikai durvju vērtņēm bez pārfalces.
⁶⁾ Lidz krājumu beigām.

LAWENDA

RĀMJA IEKŠDURVJU VĒRTNES STILE AR PĀRFALCI UN BEZ TĀS



LAWENDA 7, dekors OZOLS GREKO, rokturis DECO



LAWENDA 1



LAWENDA 2



LAWENDA 3



LAWENDA 4



LAWENDA 5



LAWENDA 6



LAWENDA 7



LAWENDA 8



LAWENDA 9

LAVENDA 1 ar pārklājumu OZOLS GREKO un rokturi DECO



KONSTRUKCIJA

- Rāmja profilu tehnoloģijā STILE izgatavota durvju vērtne ar pārfalci vai bez tās
- Vertikāli un horizontāli rāmja profili no MDF plāksnes ar pārklājumu GREKO, PREMIUM, ST CPL vai ST CPL ar pārklājumu AntiFinger
- Vertikāli rāmja profili no kārtaini līmētā koka ar HDF un MDF plākšņu apšuvumu⁴⁾
- 4 mm bieži paneļi no HDF plāksnes ar GREKO, CPL vai PREMIUM pārklājumu
- Opcionāli par papildu maksu kārbas paplašināšanas paneļi, kronis un pilastri — 139.-141. lpp.
- Iespēja patstāvīgi saīsināt durvju vērtņi — sīkāka informācija 137. lpp.

FURNITŪRA

- Trīs horizontāli regulējamas sudraba krāsas divtapu eņģes durvju vērtņē ar pārfalci
- Trīs paslēptas sudraba krāsas eņģes durvju vērtņē bez pārfalces (opcionāli par papildu maksu melnas); eņģes tiek piegādātas kopā ar aplodu, un to cena ir iekļautā kārbas cenā
- Suvaldu atslēga durvju vērtņē ar pārfalci un magnētiskā slēdzene (opcionāli suvaldu slēdzene) durvju vērtņē bez pārfalces ar atslēgu, drošības cilindru, slēdzene rokturim vai ar sudraba krāsas bloķētāju; opcionāli pa papildu maksu melna vai zelta krāsas magnētiskā slēdzene

STIKLOJUMS

- Standarta 4 mm biezs piena vai caurspīdīgs rūdītais stikls un par papildu maksu VSG 221 līmētais stikls — piena vai melns bezšķembu stikls, apbūvēti gluds
- Iespēja mainīt stiklojuma pusi uz REVERSU (standarta AVERSS stiklojums)

PIEEJAMIE RISINĀJUMI (142.-153. lpp.)

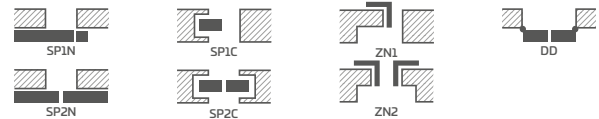

PIEEJAMIE DURVJU VĒRTŅU PLATUMI

60 70 80N⁵⁾ 80 90 100

PAPILDU MAKSAS

Rūpnīcā urbtie caurumi rokturiem (tā saucamajiem dalītājiem), kas pasūtīti komplektā ar durvju vērtņi

Rekuperācijas saīsinājums, standarta vai mini ventilācijas izgriezums (137. lpp.)

Koka imitācijas plastmasas ieliktni (4 gab.)

Apalji un kvadrātveida metāla ieliktni (4 gab.); apdare: birstēts niķelis, patina, balta un melna

Ventilācijas režģis (tikai vērtņēm ar platumu: 80, 90, 100)

"100" durvju vērtne ar pārfalci un bez tās

VSG 221 līmētais stikls, bezšķembu stikls, apbūvēti gluds

Eņģu metāla pārsegi durvju vērtņē ar pārfalci (krāsas: birstēts niķelis, patina, spīdīgs hroms, spīdīgs misiņš, balta un melna)

Nolaizamā blīve²⁾

Nomaiņa pret melnu vai zelta krāsas magnētisko slēdzeni durvju vērtņēs bez pārfalciem

Nomaiņa pret melnās vai zelta krāsas eņģēm un pretplāksni vērtņēm bez pārfalces

Magnētiskais ierobežotājs (atduris)²⁾
(pieejams sešās krāsās, 137. lpp.)

Vertikāli rāmja profili no līmētā koka⁴⁾

GREKO



PREMIUM



CPL

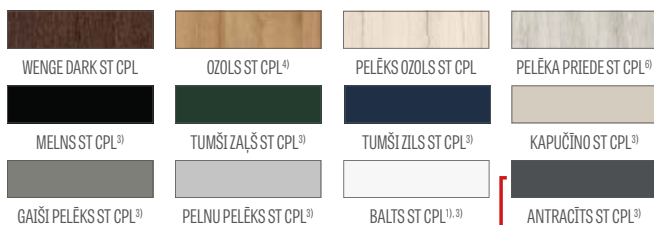

JAUNUMS



Rāmja profili no līmētā koka⁴⁾

¹⁾ Gluds balts pārklājums, kas imitē krāsotu virsmu.

²⁾ Atdura izmantošanas gadījumā nav iespējams izmantot nolaizamo blīvi un rekuperācijas saīsinājumu un otrādi.

³⁾ Īpašs pārklājums **AntiFinger**, kas samazina netīrumu un pirkstu nospiedumu veidošanos.

⁴⁾ Vertikāli rāmja profili, kas izgatavoti no kārtaini līmētā koka ar HDF un MDF plākšņu apšuvumu, ir pieejami par papildu maksu dekoriem BALTS PREMIUM, DABISKS OZOLS PREMIUM, GRAFĪTA OSIS PREMIUM, PELĒKA KĻĀVA PREMIUM, OZOLS ST CPL.

⁵⁾ Tikai durvju vērtņēm bez pārfalciem.

⁶⁾ Lidz krājumu beigām.

IRYS

RĀMJA IEKŠDURVJU VĒRTNES STILE AR PĀRFALCI UN BEZ TĀS



IRYS 1, dekors BALTS ST CPL, rokturis CUBE — melns matēts



IRYS 1



IRYS 2



IRYS 3



IRYS 4



IRYS 5



IRYS 6



IRYS 7



IRYS 8

IRYS T ar pārklājumu PELNU PELĒKS ST CPL un melnu matētu rokturi QUANTA FIT



KONSTRUKCIJA

- Rāmja profilu tehnoloģijā STILE izgatavota durvju vērtne ar pārfalci vai bez tās
- Vertikāli un horizontāli rāmja profili no MDF plāksnes ar pārklājumu GREKO, PREMIUM, ST CPL vai ST CPL ar pārklājumu AntiFinger
- Vertikāli rāmja profili no kārtaini līmētā koka ar HDF un MDF plākšņu apšuvumu⁴⁾
- 4 mm bieži paneļi no HDF plāksnes ar GREKO, CPL vai PREMIUM pārklājumu
- Opcionāli par papildu maksu kārbas paplašināšanas paneļi, kronis un pilastri — 139.-141. lpp.
- Iespēja patstāvīgi saīsināt durvju vērtņi — sīkāka informācija 137. lpp.

FURNITŪRA

- Trīs horizontāli regulējamas sudraba krāsas divtāpu eņģes durvju vērtņē ar pārfalci
- Trīs paslēptas sudraba krāsas eņģes durvju vērtņē bez pārfalces (opcionāli par papildu maksu melnas); eņģes tiek piegādātas kopā ar aplodu, un to cena ir iekļautā kārbas cenā
- Suvaldu atslēga durvju vērtņē ar pārfalci un magnētiskā slēdzene (opcionāli suvaldu slēdzene) durvju vērtņē bez pārfalces ar atslēgu, drošības cilindru, slēdzene rokturim vai ar sudraba krāsas bloķētāju; opcionāli pa papildu maksu melna vai zelta krāsas magnētiskā slēdzene

STIKLOJUMS

- Standarta 4 mm biezs piena vai caurspīdīgs rūdītais stikls un par papildu maksu VSG 221 līmētais stikls — piena vai melns bezšķembu stikls, apbūvēji gluds
- Iespēja mainīt stiklojuma pusi uz REVERSU (standarta AVERSS stiklojums)

PIEJAMIE RISINĀJUMI (142.-153. lpp.)

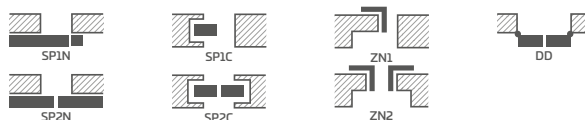

GREKO

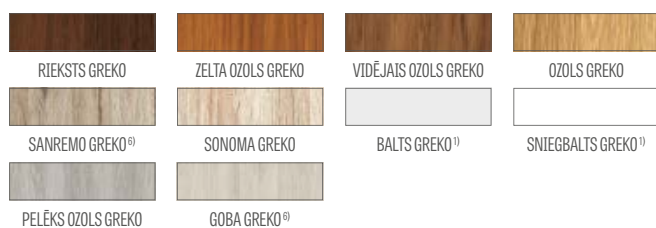

PREMIUM

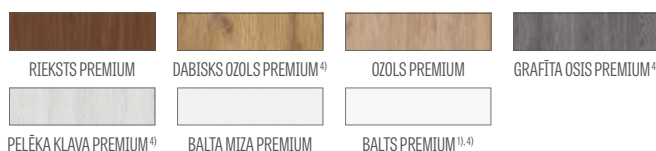

CPL

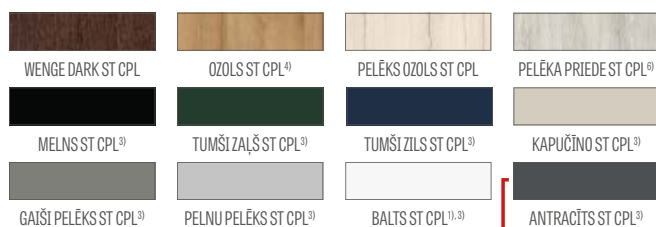

JAUNUMS

PIEJAMIE DURVJU VĒRTŅU PLATUMI

60 70 80N⁵⁾ 80 90 100

PAPILDU MAKSAS

Rūpniecā urbtie caurumi rokturiem (tā saucamajiem dalītājiem), kas pasūtīti komplektā ar durvju vērtņi

Rekuperācijas saīsinājums, standarta vai mini ventilācijas izgriezums (137. lpp.)

Koka imitācijas plastmasas ieliktni (4 gab.)

Apalji un kvadrātveida metāla ieliktni (4 gab.); apdare: birstēts niķelis, patina, balta un melna

Ventilācijas režģis (tikai vērtņēm ar platumu: 80, 90, 100)

"100" durvju vērtne ar pārfalci un bez tās

VSG 221 līmētais stikls, bezšķembu stikls, apbūvēji gluds

Eņģu metāla pārsegi durvju vērtņē ar pārfalci (krāsas: birstēts niķelis, patina, spīdīgs hroms, spīdīgs misiņš, balta un melna)

Nolaižamā blīve²⁾

Nomaiņa pret melnu vai zelta krāsas magnētisko slēdzeni durvju vērtņēs bez pārfalciem

Nomaiņa pret melnās vai zelta krāsas eņģēm un pretplāksni vērtņēm bez pārfalces

Magnētiskais ierobežotājs (atduris)²⁾ (pieejams sešās krāsās, 137. lpp.)

Vertikāli rāmja profili no līmētā koka⁴⁾

¹⁾ Gluds balts pārklājums, kas imitē krāsotū virsmu.

²⁾ Atdura izmantošanas gadījumā nav iespējams izmantot nolaižamo blīvi un rekuperācijas saīsinājumu un otrādi.

³⁾ Īpašs pārklājums **AntiFinger**, kas samazina netīrumu un pirkstu nospiedumu veidošanos.

⁴⁾ Vertikāli rāmja profili, kas izgatavoti no kārtaini līmētā koka ar HDF un MDF plākšņu apšuvumu, ir pieejami par papildu maksu dekoriem BALTS PREMIUM, DABISKS OZOLS PREMIUM, GRAFĪTA OSIS PREMIUM, PELĒKA KĻĀVA PREMIUM, OZOLS ST CPL.

⁵⁾ Tikai durvju vērtņēm bez pārfalciem.

⁶⁾ Lidz krājumu beigām.

DAGLEZJA

RĀMJA IEKŠDURVJU VĒRTNES STILE AR PĀRFALCI UN BEZ TĀS



DAGLEZJA 1, dekors ANTRACĪTS ST CPL, rokturis CUBE — matēts birstēts hroms



DAGLEZJA 1



DAGLEZJA 2



DAGLEZJA 3



DAGLEZJA 4



DAGLEZJA 5



DAGLEZJA 6



DAGLEZJA 7



DAGLEZJA 8

DAGLEZJA 6 ar pārklājumu ANTRACĪTS ST CPL ar rokturi CUBE — matēts birstēts hroms



KONSTRUKCIJA

- Rāmja profilu tehnoloģijā STILE izgatavota durvju vērtne ar pārfalci vai bez tās
- Vertikāli un horizontāli rāmja profili no MDF plāksnes ar pārklājumu GREKO, PREMIUM, ST CPL vai ST CPL ar pārklājumu AntiFinger
- Vertikāli rāmja profili no kārtaini līmētā koka ar HDF un MDF plākšņu apšuvumu⁴⁾
- 4 mm biezi paneļi no HDF plāksnes ar GREKO, CPL vai PREMIUM pārklājumu
- Ļoti plats šķērsis
- Opcionāli par papildu maksu kārbas paplašināšanas paneļi, kronis un pilastri — 139.–141. lpp.
- Iespēja patstāvīgi saīsināt durvju vērtņi — sīkāka informācija 137. lpp.

FURNITŪRA

- Trīs horizontāli regulējamas sudraba krāsas divtāpu eņģes durvju vērtņē ar pārfalci
- Trīs paslēptas sudraba krāsas eņģes durvju vērtņē bez pārfalces (opcionāli par papildu maksu melnas); eņģes tiek piegādātas kopā ar aplodu, un to cena ir iekļautā kārbas cenā
- Suvaldu atslēga durvju vērtņē ar pārfalci un magnētiskā slēdzene (opcionāli suvaldu slēdzene) durvju vērtņē bez pārfalces ar atslēgu, drošības cilindru, slēdzene rokturim vai ar sudraba krāsas bloķētāju; opcionāli pa papildu maksu melna vai zelta krāsas magnētiskā slēdzene

STIKLOJUMS

- Standarta 4 mm biezs piena vai caurspīdīgs rūdītais stikls un par papildu maksu VSG 221 līmētais stikls — piena vai melns bezšķembu stikls, abpusēji gluds
- Iespēja mainīt stiklojuma pusī uz REVERSU (standarta AVERSS stiklojums)

PIEJAMIE RISINĀJUMI (142.–153. lpp.)

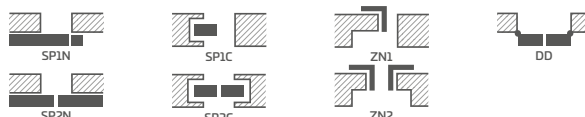

PIEJAMIE DURVJU VĒRTŅU PLATUMI

60 70 80N⁵⁾ 80 90 100

GREKO



PREMIUM

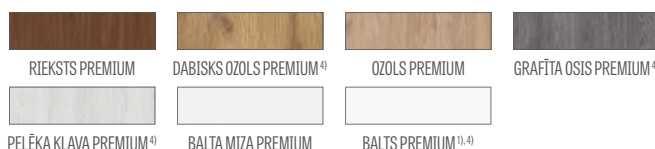

CPL

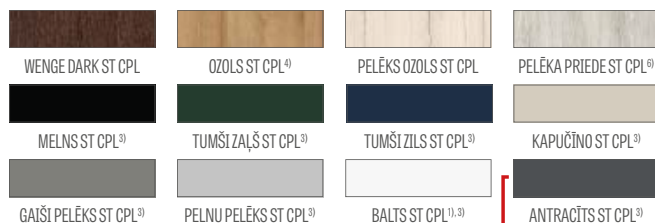

JAUNUMS



Rāmja profili no līmētā koka⁴⁾

¹⁾ Gluds balts pārklājums, kas imitē krāsotu virsmu.

²⁾ Atdūra izmantošanas gadījumā nav iespējams izmantot nolaižamo blīvi un rekuperācijas saīsinājumu un otrādi.

³⁾ Īpašs pārklājums **AntiFinger**, kas samazina netīrumu un pirkstu nospiedumu veidošanos.

⁴⁾ Vertikāli rāmja profili, kas izgatavoti no kārtaini līmētā koka ar HDF un MDF plākšņu apšuvumu, ir pieejami par papildu maksu dekoriem BALTS PREMIUM, DABISKS OZOLS PREMIUM, GRAFĪTA OSIS PREMIUM, PELĒKA KĻĀVA PREMIUM, OZOLS ST CPL.

⁵⁾ Tikai durvju vērtņē bez pārfalces.

⁶⁾ Līdz krājumu beigām.

PAPILDU MAKSAS

Rūpniecā urbtie caurumi rokturiem (tā saucamajiem dalītājiem), kas pasūtīti komplektā ar durvju vērtņi

Rekuperācijas saīsinājums, standarta vai mini ventilācijas izgriezums (137. lpp.)

Koka imitācijas plastmasas ieliktni (4 gab.)

Apalji un kvadrātveida metāla ieliktni (4 gab.); apdare: birstēts niķelis, patina, balta un melna

Ventilācijas režģis (tikai vērtņē ar platumu: 80, 90, 100)

"100" durvju vērtne ar pārfalci un bez tās

VSG 221 līmētais stikls, bezšķembu stikls, abpusēji gluds

Eņģu metāla pārsegi durvju vērtņē ar pārfalci (krāsas: birstēts niķelis, patina, spīdīgs hroms, spīdīgs misiņš, balta un melna)

Nolaižamā blīve²⁾

Nomaiņa pret melnu vai zelta krāsas magnētisko slēdzeni durvju vērtņē bez pārfalces

Nomaiņa pret melnās vai zelta krāsas eņģēm un pretplāksni vērtņē bez pārfalces

Magnētiskais ierobežotājs (atduris)²⁾

(pieejams sešās krāsās, 137. lpp.)

Vertikāli rāmja profili no līmētā koka⁴⁾

DEBECJA

RĀMJA IEKŠDURVJU VĒRTNES STILE AR PĀRFALCI UN BEZ TĀS



DEBECJA 1, dekors KAPUČĪNO ST CPL, rokturis BELLA SLIM — apaļš, spīdīgs misiņš



DEBECJA 1



DEBECJA 2



DEBECJA 3



DEBECJA 4



DEBECJA 5



DEBECJA 6



DEBECJA 7

DEBEČJA 7 ar pārklājumu KAPUČĪNO ST CPL un apāju rokturi BELLA SLIM — spīdīgs misīņš



GREKO



PREMIUM

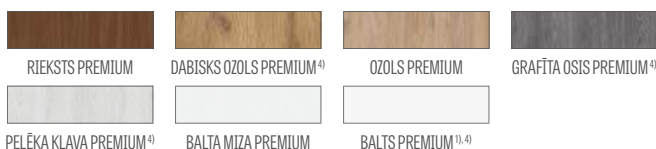

CPL

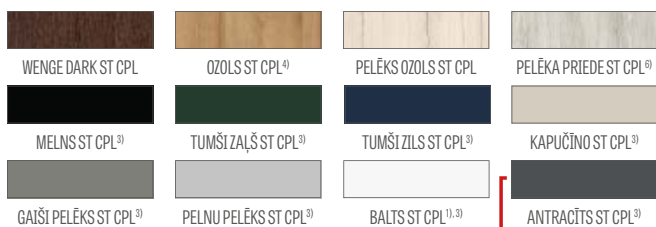

JAUNUMS



Rāmja profili no limētā koka⁴⁾

¹⁾ Gluds balts pārklājums, kas imitē krāsotu virsmu.

²⁾ Atdura izmantošanas gadījumā nav iespējams izmantot nolaižamo blīvi un rekuperācijas saīsinājumu un otrādi.

³⁾ Īpašs pārklājums **AntiFinger**, kas samazina netīrumu un pirkstu nospiedumu veidošanos.

⁴⁾ Vertikāli rāmja profili, kas izgatavoti no kārtaini limētā koka ar HDF un MDF plākšņu apšuvumu, ir pieejami par papildu maksu dekoriem BALTS PREMIUM, DABISKS OZOLS PREMIUM, GRAFIŅA OSIS PREMIUM, PELĒKA KĻĀVA PREMIUM, OZOLS ST CPL.

⁵⁾ Tikai durvju vērtņēs bez pārfaļcēm.

⁶⁾ Līdz krājumu beigām.

KONSTRUKCIJA

- Rāmja profilu tehnoloģijā STILE izgatavota durvju vērtne ar pārfaļci vai bez tās
- Vertikāli un horizontāli rāmja profili no MDF plāksnes ar pārklājumu GREKO, PREMIUM, ST CPL vai ST CPL ar pārklājumu AntiFinger
- Vertikāli rāmja profili no kārtaini limētā koka ar HDF un MDF plākšņu apšuvumu⁴⁾
- 4 mm biezi paneļi no HDF plāksnes ar GREKO, CPL vai PREMIUM pārklājumu
- Ļoti plats šķērsis
- Opcionāli par papildu maksu kārbas paplašināšanas paneļi, kronis un pilastri — 139.–141. lpp.
- Iespēja patstāvīgi saīsināt durvju vērtņi — sīkāka informācija 137. lpp.

FURNITŪRA

- Trīs horizontāli regulējamas sudraba krāsas divtāpu eņģes durvju vērtņē ar pārfaļci
- Trīs paslēptas sudraba krāsas eņģes durvju vērtņē bez pārfaļces (opcionāli par papildu maksu melnas); eņģes tiek piegādātas kopā ar aplodu, un to cena ir iekļautā kārbas cenā
- Suvaldu atslēga durvju vērtņē ar pārfaļci un magnētiskā slēdzene (opcionāli suvaldu slēdzene) durvju vērtņē bez pārfaļces ar atslēgu, drošības cilindru, slēdzene rokturim vai ar sudraba krāsas bloķētāju; opcionāli pa papildu maksu melna vai zelta krāsas magnētiskā slēdzene

STIKLOJUMS

- Standarta 4 mm biezs piena vai caurspīdīgs rūdītais stikls un par papildu maksu VSG 221 limētais stikls — piena vai melns bezšķēmbu stikls, apbūseji gluds
- Iespēja mainīt stiklojuma pusī uz REVERSU (standarta AVERSS stiklojums)

PIEEJAMIE RISINĀJUMI (142.–153. lpp.)

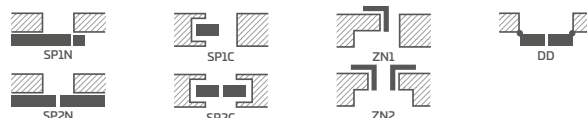

PIEEJAMIE DURVJU VĒRTŅU PLATUMI

60 70 80N⁵⁾ 80 90 100

PAPILDU MAKSAS

Rūpniecība urbtie caurumi rokturiem (tā saucamajiem dalītājiem), kas pasūtīti komplektā ar durvju vērtņi

Rekuperācijas saīsinājums, standarta vai mini ventilācijas izgriezums (137. lpp.)

Koka imitācijas plastmasas ieliktni (4 gab.)

Apāļi un kvadrātveida metāla ieliktni (4 gab.); apdare: birstēts niķelis, patina, balta un melna

Ventilācijas režģis (tikai vērtņēs ar platumu: 80, 90, 100)

"100" durvju vērtne ar pārfaļci un bez tās

VSG 221 limētais stikls, bezšķēmbu stikls, apbūseji gluds

Eņģu metāla pārsegi durvju vērtņē ar pārfaļci (krāsas: birstēts niķelis, patina, spīdīgs hroms, spīdīgs misiņš, balta un melna)

Nolaižamā blīve²⁾

Nomaīņa pret melnu vai zelta krāsas magnētisko slēdzeni durvju vērtņēs bez pārfaļcēm

Nomaīņa pret melnās vai zelta krāsas eņģēm un pretplāksni vērtņēs bez pārfaļces

Magnētiskais ierobežotājs (atduris²⁾) (pieejams sešās krāsās, 137. lpp.)

Vertikāli rāmja profili no limētā koka⁴⁾

SURMIA

RĀMJA IEKŠDURVJU VĒRTNES STILE AR PĀRFALCI UN BEZ TĀS



SURMIA 1, dekors WENGE DARK ST CPL, rokturis CUBE — matēts birstēts hroms



SURMIA 1



SURMIA 2



SURMIA 3



SURMIA 4

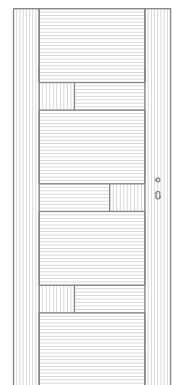

ŠĶIEDRU VIRZIENI*

SURMIA 4 ar pārklājumu WENGE DARK ST CPL un rokturi CUBE — matēts birstēts hroms



KONSTRUKCIJA

- Rāmja profilu tehnoloģijā STILE izgatavota durvju vērtne ar pārfalci vai bez tās
- Vertikāli un horizontāli rāmja profili no MDF plāksnes ar pārklājumu PREMIUM, ST CPL vai ST CPL ar pārklājumu AntiFinger
- Vertikāli rāmja profili no kārtaini limētā koka ar HDF un MDF plākšņu apšuvumu⁴⁾
- 22 mm un 4 mm biezi paneļi no HDF plāksnes ar CPL vai PREMIUM pārklājumu
- Ļoti plats šķērsis ar biezumu 35 mm
- Opcionāli par papildu maksu kārbas paplašināšanas paneļi, kronis un pilastri — 139.–141. lpp.
- Iespēja patstāvīgi saīsināt durvju vērtņi — sīkāka informācija 137. lpp.

FURNITŪRA

- Trīs horizontāli regulējamas sudraba krāsas divtapu eņģes durvju vērtņē ar pārfalci
- Trīs paslēptas sudraba krāsas eņģes durvju vērtņē bez pārfalces (opcionāli par papildu maksu melnas); eņģes tiek piegādātas kopā ar aplodu, un to cena ir iekļautā kārbas cenā
- Suvaldu atslēga durvju vērtņē ar pārfalci un magnētiskā slēdzene (opcionāli suvaldu slēdzene) durvju vērtņē bez pārfalces ar atslēgu, drošības cilindru, slēdzene rokturim vai ar sudraba krāsas bloķētāju; opcionāli pa papildu maksu melna vai zelta krāsas magnētiskā slēdzene

STIKLOJUMS

- Standarta 4 mm biezs piena vai caurspīdīgs rūdītais stikls un par papildu maksu VSG 221 limētais stikls — piena vai melns bezšķembu stikls, apbūsēji gluds
- Iespēja mainīt stiklojuma pusī uz REVERSU (standarta AVERSS stiklojums)

PIEJAMIE RISINĀJUMI (142.–153. lpp.)

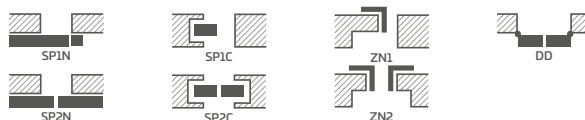

PIEJAMIE DURVJU VĒRTŅU PLATUMI

60 70 80N⁵⁾ 80 90 100

PAPILDU MAKSAS

Rūpniecā urbtie caurumi rokturiem (tā saucamajiem dalītājiem), kas pasūtīti komplektā ar durvju vērtņi

Rekuperācijas saīsinājums, standarta vai mini ventilācijas izgriezums (137. lpp.)

Koka imitācijas plastmasas ieliktni (4 gab.)

Apaļi un kvadrātveida metāla ieliktni (4 gab.); apdare: birstēts niķelis, patīna, balta un melna

Ventilācijas režģis (tikai vērtņēm ar platumu: 80, 90, 100)

"100" durvju vērtne ar pārfalci un bez tās

VSG 221 limētais stikls, bezšķembu stikls, apbūsēji gluds

Eņģu metāla pārsegi durvju vērtņē ar pārfalci (krāsas: birstēts niķelis, patīna, spīdīgs hroms, spīdīgs misiņš, balta un melna)

Nolaizamā blīvē²⁾

Nomainā pret melnu vai zelta krāsas magnētisko slēdzeni durvju vērtņēs bez pārfalcēm

Nomainā pret melnās vai zelta krāsas eņģēm un pretplāksni vērtņēm bez pārfalces

Magnētiskais ierobežotājs (atduris)²⁾ (pieejams sešās krāsās, 137. lpp.)

Vertikāli rāmja profili no limētā koka⁴⁾

PREMIUM



CPL



JAUNUMS



Rāmja profili no limētā koka⁴⁾

¹⁾ Gluds balts pārklājums, kas imitē krāsotu virsmu.

²⁾ Atdūra izmantošanas gadījumā nav iespējams izmantot nolaizamo blīvē un rekuperācijas saīsinājumu un otrādi.

³⁾ Īpašs pārklājums **AntiFinger**, kas samazina netīrumu un pirkstu nospiedumu veidošanos.

⁴⁾ Vertikāli rāmja profili, kas izgatavoti no kārtaini limētā koka ar HDF un MDF plākšņu apšuvumu, ir pieejami par papildu maksu dekoriem BALTS PREMIUM, DABISKS OZOLS PREMIUM, GRAFĪTA OSIS PREMIUM, PELĒKA KĻĀVA PREMIUM, OZOLS ST CPL.

⁵⁾ Tikai durvju vērtņēm bez pārfalcēm.

⁶⁾ Lidz krājumu beigām.

BERBERYS

RĀMJA IEKŠDURVJU VĒRTNES STILE AR PĀRFALCI UN BEZ TĀS



BERBERYS 1, dekors RIEKSTS PREMIUM, rokturis CUBE — matēts birstēts hroms



BERBERYS 1



BERBERYS 2



BERBERYS 3



BERBERYS 4



BERBERYS 5



BERBERYS 6



BERBERYS 7



BERBERYS 8

BERBERYS 1 ar pārklājumu RIEKSTS PREMIUM un rokturi CUBE — matēts birstēts hroms



KONSTRUKCIJA

- Rāmja profilu tehnoloģijā STILE izgatavota durvju vērtne ar pārfalci vai bez tās
- Vertikāli un horizontāli rāmja profili no MDF plāksnes ar pārklājumu GREKO, PREMIUM, ST CPL vai ST CPL ar pārklājumu AntiFinger
- Vertikāli rāmja profili no kārtaini limētā koka ar HDF un MDF plākšņu apšuvumu⁴⁾
- 4 mm bieži paneļi no HDF plāksnes ar GREKO, CPL vai PREMIUM pārklājumu
- Birstēta alumīnija elementi
- Opcionāli par papildu maksu kārbas paplašināšanas paneļi, kronis un pilastri — 139.–141. lpp.
- Iespēja patstāvīgi saīsināt durvju vērtņi — sīkāka informācija 137. lpp.

FURNITŪRA

- Trīs horizontāli regulējamas sudraba krāsas divtāpu eņģes durvju vērtņē ar pārfalci
- Trīs paslēptas sudraba krāsas eņģes durvju vērtņē bez pārfalces (opcionāli par papildu maksu melnas); eņģes tiek piegādātas kopā ar aplodu, un to cena ir iekļautā kārbas cenā
- Suvaldu atslēga durvju vērtņē ar pārfalci un magnētiskā slēdzene (opcionāli suvaldu slēdzene) durvju vērtņē bez pārfalces ar atslēgu, drošības cilindru, slēdzene rokturim vai ar sudraba krāsas bloķētāju; opcionāli pa papildu maksu melna vai zelta krāsas magnētiskā slēdzene

STIKLOJUMS

- Standarta 4 mm biezs piena vai caurspīdīgs rūdītais stikls un par papildu maksu VSG 221 limētais stikls — piena vai melns bezšķembu stikls, apbūvēti gluds
- Iespēja mainīt stiklojuma pusī uz REVERSU (standarta AVERSS stiklojums)

PIEEJAMIE RISINĀJUMI (142.–153. lpp.)

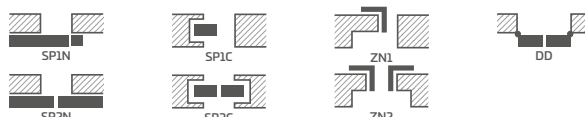

GREKO

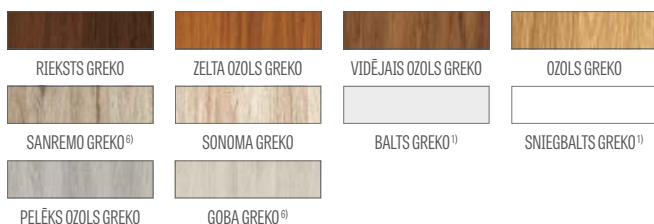

PREMIUM

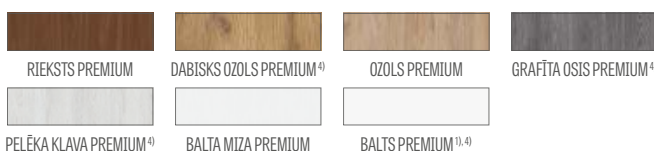

CPL

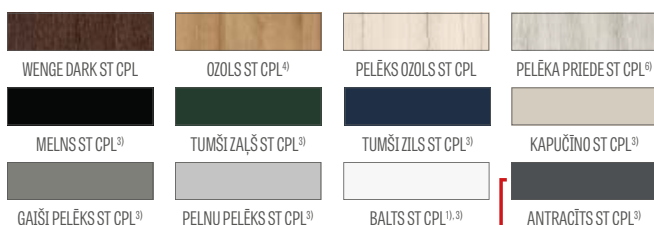

Rāmja profili no limētā koka⁴⁾

JAUNUMS

¹⁾ Gluds balts pārklājums, kas imitē krāsotu virsmu.

²⁾ Atdura izmantošanas gadījumā nav iespējams izmantot nolaižamo blīvi un rekuperācijas saīsinājumu un otrādi.

³⁾ Īpašs pārklājums **AntiFinger**, kas samazina netīrumu un pirkstu nospiedumu veidošanos.

⁴⁾ Vertikāli rāmja profili, kas izgatavoti no kārtaini limētā koka ar HDF un MDF plākšņu apšuvumu, ir pieejami par papildu maksu dekoriem BALTS PREMIUM, DABISKS OZOLS PREMIUM, GRAFIŅA OSIS PREMIUM, PELĒKA KĻĀVA PREMIUM, OZOLS ST CPL.

⁵⁾ Tikai durvju vērtņēs bez pārfalces.

⁶⁾ Lidz krājumu beigām.

PIEEJAMIE DURVJU VĒRTŅU PLATUMI

60 70 80N⁵⁾ 80 90 100

PAPILDU MAKSAS

Rūpniecī urbtie caurumi rokturiem (tā saucamajiem dalītājiem), kas pasūtīti komplektā ar durvju vērtņi

Rekuperācijas saīsinājums, standarta vai mini ventilācijas izgriezums (137. lpp.)

Koka imitācijas plastmasas ieliktni (4 gab.)

Apalji un kvadrātveida metāla ieliktni (4 gab.); apdare: birstēts niķelis, patina, balta un melna

Ventilācijas režģis (tikai vērtņēs ar platumu: 80, 90, 100)

"100" durvju vērtne ar pārfalci un bez tās

VSG 221 limētais stikls, bezšķembu stikls, apbūvēti gluds

Eņģu metāla pārsegi durvju vērtņē ar pārfalci (krāsas: birstēts niķelis, patina, spīdīgs hroms, spīdīgs misiņš, balta un melna)

Nolaižamā blīve²⁾

Nomaīņa pret melnu vai zelta krāsas magnētisko slēdzeni durvju vērtņēs bez pārfalces

Nomaīņa pret melnās vai zelta krāsas eņģēm un pretplāksni vērtņēs bez pārfalces

Magnētiskais ierobežotājs (atduris)²⁾ (pieejams sešās krāsās, 137. lpp.)

Vertikāli rāmja profili no limētā koka⁴⁾

FLOKS

RĀMJA IEKŠDURVJU VĒRTNES STILE AR PĀRFALCI UN BEZ TĀS



FLOKS 8, dekors OZOLS ST CPL, rokturis CUBE — matēts birstēts hroms



FLOKS 1



FLOKS 2



FLOKS 3



FLOKS 4



FLOKS 5



FLOKS 6



FLOKS 7



FLOKS 8

FLOKS 1 ar pārklājumu OZOLS ST CPL ar rokturi CUBE — matēts birstēts hroms



KONSTRUKCIJA

- Rāmja profilu tehnoloģijā STILE izgatavota durvju vērtne ar pārfalci vai bez tās
- Vertikāli un horizontāli rāmja profili no MDF plāksnes ar pārklājumu GREKO, PREMIUM, ST CPL vai ST CPL ar pārklājumu AntiFinger
- Vertikāli rāmja profili no kārtaini limētā koka ar HDF un MDF plākšņu apšuvumu⁴⁾
- 4 mm bieži paneļi no HDF plāksnes ar GREKO, CPL vai PREMIUM pārklājumu
- Birstēta alumīnija elementi
- Opcionāli par papildu maksu kārbas paplašināšanas paneļi, kronis un pilastri — 139.–141. lpp.
- Iespēja patstāvīgi saīsināt durvju vērtņi — sīkāka informācija 137. lpp.

FURNITŪRA

- Trīs horizontāli regulējamas sudraba krāsas divtapu eņģes durvju vērtņē ar pārfalci
- Trīs paslēptas sudraba krāsas eņģes durvju vērtņē bez pārfalces (opcionāli par papildu maksu melnas); eņģes tiek piegādātas kopā ar aplodu, un to cena ir iekļautā kārbas cenā
- Suvaldu atslēga durvju vērtņē ar pārfalci un magnētiskā slēdzene (opcionāli suvaldu slēdzene) durvju vērtņē bez pārfalces ar atslēgu, drošības cilindru, slēdzene rokturim vai ar sudraba krāsas bloķētāju; opcionāli pa papildu maksu melna vai zelta krāsas magnētiskā slēdzene

STIKLOJUMS

- Standarta 4 mm biezs piena vai caurspīdīgs rūdītais stikls un par papildu maksu VSG 221 limētais stikls — piena vai melns bezšķēmbu stikls, apbusēji gluds
- Iespēja mainīt stiklojuma pusī uz REVERSU (standarta AVERSS stiklojums)

PIEEJAMIE RISINĀJUMI (142.–153. lpp.)

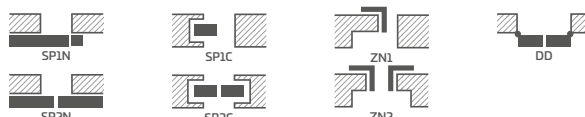

GREKO



PREMIUM

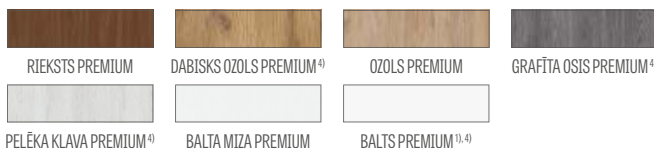

CPL

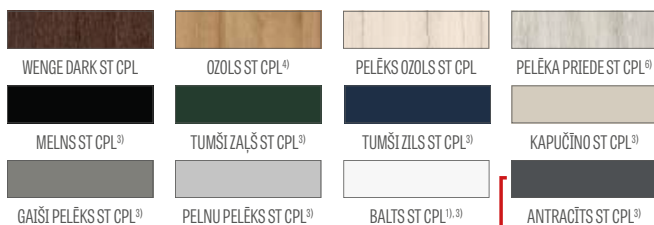

JAUNUMS

PIEEJAMIE DURVJU VĒRTŅU PLATUMI



PAPILDU MAKSAS

Rūpniecā urbtie caurumi rokturiem (tā saucamajiem dalītajiem), kas pasūtīti komplektā ar durvju vērtņi

Rekuperācijas saīsinājums, standarta vai mini ventilācijas izgriezums (137. lpp.)

Koka imitācijas plastmasas ieliktni (4 gab.)

Apaļi un kvadrātveida metāla ieliktni (4 gab.); apdare: birstēts niķelis, patīna, balta un melna

Ventilācijas režģis (tikai vērtņēm ar platumu: 80, 90, 100)

"100" durvju vērtne ar pārfalci un bez tās

VSG 221 limētais stikls, bezšķēmbu stikls, apbusēji gluds

Eņģu metāla pārsegji durvju vērtņē ar pārfalci (krāsas: birstēts niķelis, patīna, spīdīgs hroms, spīdīgs misiņš, balta un melna)

Nolaizāmā blīvē²⁾

Nomaīņa pret melnu vai zelta krāsas magnētisko slēdzeni durvju vērtņēs bez pārfalcēm

Nomaīņa pret melnās vai zelta krāsas eņģēm un pretplāksni vērtņēm bez pārfalces

Magnētiskais ierobežotājs (atduris)²⁾ (pieejams sešās krāsās, 137. lpp.)

Vertikāli rāmja profili no limētā koka⁴⁾

¹⁾ Gluds balts pārklājums, kas imitē krāsotu virsmu.

²⁾ Atdura izmantošanas gadījumā nav iespējams izmantot nolaizamo blīvē un rekuperācijas saīsinājumu un otrādi.

³⁾ Īpašs pārklājums **AntiFinger**, kas samazina netīrumu un pirkstu nospiedumu veidošanos.

⁴⁾ Vertikāli rāmja profili, kas izgatavoti no kārtaini limētā koka ar HDF un MDF plākšņu apšuvumu, ir pieejami par papildu maksu dekoriem BALTS PREMIUM, DABISKS OZOLS PREMIUM, GRAFIŅA OSIS PREMIUM, PELĒKA KĻĀVA PREMIUM, OZOLS ST CPL.

⁵⁾ Tikai durvju vērtņēm bez pārfalcēm.

⁶⁾ Lidz krājumu beigām.

KROKUS

RĀMJA IEKŠDURVJU VĒRTNES STILE AR PĀRFALCI UN BEZ TĀS



KROKUS 1, dekors MELNS ST CPL, rokturis CUBE PREMIUM — matēts birstēts hroms



KROKUS 1



KROKUS 2



KROKUS 3



KROKUS 4



KROKUS 5



KROKUS 6

KROKUS 4 ar pārklājumu MELNS ST CPL un rokturi CUBE PREMIUM — matēts birstēts hroms



KONSTRUKCIJA

- Rāmja profilu tehnoloģijā STILE izgatavota durvju vērtne ar pārfalci vai bez tās
- Vertikāli un horizontāli rāmja profili no MDF plāksnes ar pārklājumu GREKO, PREMIUM, ST CPL vai ST CPL ar pārklājumu AntiFinger
- Vertikāli rāmja profili no kārtaini limētā koka ar HDF un MDF plākšņu apšuvumu⁴⁾
- 4 mm bieži paneļi no HDF plāksnes ar GREKO, CPL vai PREMIUM pārklājumu
- Birstēta alumīnija elementi
- Opcionāli par papildu maksu kārbas paplašināšanas paneļi, kronis un pilastri — 139.–141. lpp.
- Iespēja patstāvīgi saīsināt durvju vērtņi — sīkāka informācija 137. lpp.

FURNITŪRA

- Trīs horizontāli regulējamas sudraba krāsas divtapa eņģes durvju vērtņē ar pārfalci
- Trīs paslēptas sudraba krāsas eņģes durvju vērtņē bez pārfalces (opcionāli par papildu maksu melnas); eņģes tiek piegādātas kopā ar aplodu, un to cena ir iekļautā kārbas cenā
- Suvaldu atslēga durvju vērtņē ar pārfalci un magnētiskā slēdzene (opcionāli suvaldu slēdzene) durvju vērtņē bez pārfalces ar atslēgu, drošības cilindru, slēdzene rokturim vai ar sudraba krāsas bloķētāju; opcionāli pa papildu maksu melna vai zelta krāsas magnētiskā slēdzene

STIKLOJUMS

- Standarta 4 mm biezs piens vai caurspīdīgs rūdītais stikls un par papildu maksu VSG 221 limētais stikls — piens vai melns bezšķēmbu stikls, apbūsi gluds
- Iespēja mainīt stiklojuma pusī uz REVERSU (standarta AVERSS stiklojums)

PIEEJAMIE RISINĀJUMI (142.–153. lpp.)

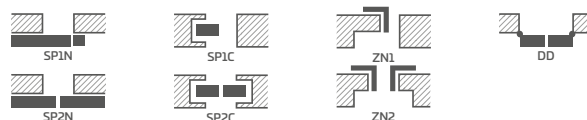

GREKO

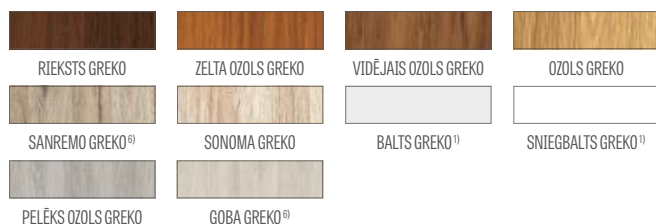

PREMIUM

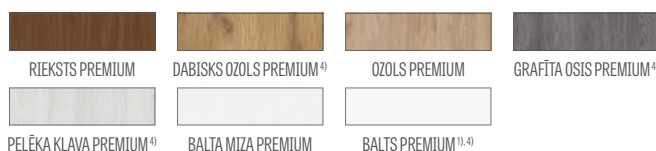

CPL

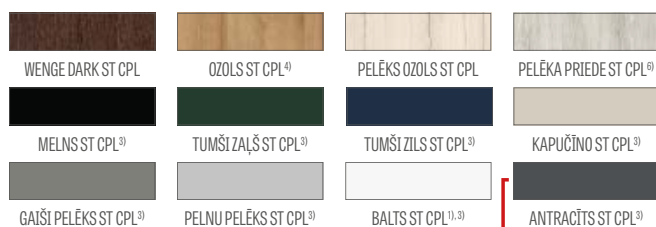

JAUNUMS

PIEEJAMIE DURVJU VĒRTŅU PLATUMI

60 70 80N⁵⁾ 80 90 100

PAPILDU MAKSAS

Rūpniecā urbtie caurumi rokturiem (tā saucamajiem dalītajiem), kas pasūtīti komplektā ar durvju vērtņi

Rekuperācijas saīsinājums, standarta vai mini ventilācijas izgriezums (137. lpp.)

Koka imitācijas plastmasas ieliktni (4 gab.)

Apaļi un kvadrātveida metāla ieliktni (4 gab.); apdare: birstēts niķelis, patina, balta un melna

Ventilācijas režģis (tikai vērtņēm ar platumu: 80, 90, 100)

"100" durvju vērtne ar pārfalci un bez tās

VSG 221 limētais stikls, bezšķēmbu stikls, apbūsi gluds

Eņģu metāla pārsegi durvju vērtņē ar pārfalci (krāsas: birstēts niķelis, patina, spīdīgs hroms, spīdīgs misiņš, balta un melna)

Nolaizamā blīvē²⁾

Nomaīņa pret melnu vai zelta krāsas magnētisko slēdzeni durvju vērtņēs bez pārfalcēm

Nomaīņa pret melnās vai zelta krāsas eņģēm un pretplāksni vērtņēm bez pārfalces

Magnētiskais ierobežotājs (atduris)²⁾ (pieejams sešās krāsās, 137. lpp.)

Vertikāli rāmja profili no limētā koka⁴⁾

¹⁾ Gluds balts pārklājums, kas imitē krāsotu virsmu.

²⁾ Atdura izmantošanas gadījumā nav iespējams izmantot nolaizamo blīvi un rekuperācijas saīsinājumu un otrādi.

³⁾ Īpašs pārklājums **AntiFinger**, kas samazina netīrumu un pirkstu nospiedumu veidošanos.

⁴⁾ Vertikāli rāmja profili, kas izgatavoti no kārtaini limētā koka ar HDF un MDF plākšņu apšuvumu, ir pieejami par papildu maksu dekoriem BALTS PREMIUM, DABISKS OZOLS PREMIUM, GRAFIŅA OSIS PREMIUM, PELĒKA KĻĀVA PREMIUM, OZOLS ST CPL.

⁵⁾ Tikai durvju vērtņēm bez pārfalcēm.

⁶⁾ Lidz krājumu beigām.

KAMELIA

RĀMJA IEKŠDURVJU VĒRTNES STILE AR PĀRFALCI UN BEZ TĀS



KAMELIA 1, dekors GRAFĪTA OSIS PREMIUM, rokturis CUBE — matēts birstēts hroms



KAMELIA 1



KAMELIA 2



KAMELIA 3



KAMELIA 4



KAMELIA 5



KAMELIA 6



KAMELIA 7



KAMELIA 8

KAMELIA 1 ar pārklājumu GRAFĪTA OSIS PREMIUM un rokturi CUBE — matēts birstēts hroms



KONSTRUKCIJA

- Rāmja profilu tehnoloģijā STILE izgatavota durvju vērtne ar pārfalci vai bez tās
- Vertikāli un horizontāli rāmja profili no MDF plāksnes ar pārklājumu GREKO, PREMIUM, ST CPL vai ST CPL ar pārklājumu AntiFinger
- Vertikāli rāmja profili no kārtaini līmētā koka ar HDF un MDF plākšņu apšuvumu⁴⁾
- 4 mm bieži paneļi no HDF plāksnes ar GREKO, CPL vai PREMIUM pārklājumu
- Opcionāli par papildu maksu kārbas paplašināšanas paneļi, kronis un pilastri — 139.-141. lpp.
- Iespēja patstāvīgi saīsināt durvju vērtņi — sīkaka informācija 137. lpp.

FURNITŪRA

- Trīs horizontāli regulējamas sudraba krāsas divtapu eņģes durvju vērtņē ar pārfalci
- Trīs paslēptas sudraba krāsas eņģes durvju vērtņē bez pārfalces (opcionāli par papildu maksu melnas); eņģes tiek piegādātas kopā ar aplodu, un to cena ir iekļautā kārbas cenā
- Suvaldu atslēga durvju vērtņē ar pārfalci un magnētiskā slēdzene (opcionāli suvaldu slēdzene) durvju vērtņē bez pārfalces ar atslēgu, drošības cilindru, slēdzene rokturim vai ar sudraba krāsas bloķētāju; opcionāli pa papildu maksu melna vai zelta krāsas magnētiskā slēdzene

STIKLOJUMS

- Standarta 4 mm biezs piena vai caurspīdīgs rūdītais stikls un par papildu maksu VSG 221 līmētais stikls — piena vai melns bezšķembu stikls, abpusēji gluds
- Iespēja mainīt stiklojuma pusi uz REVERSU (standarta AVERSS stiklojums)

PIEJAMIE RISINĀJUMI (142.-153. lpp.)

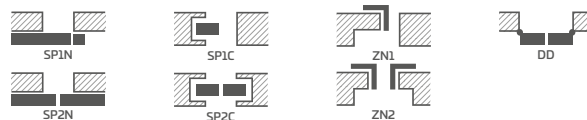

GREKO



PREMIUM

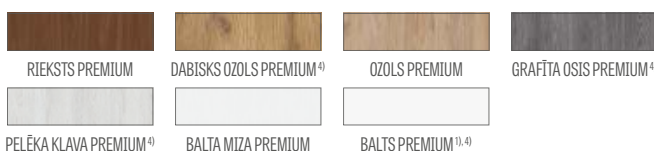

CPL

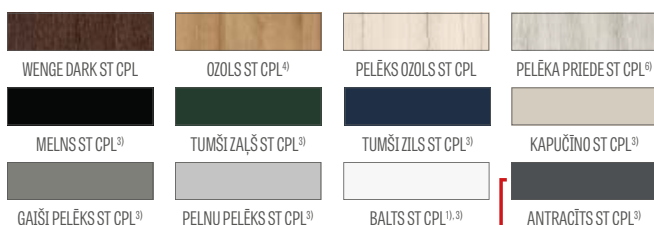

JAUNUMS

PIEJAMIE DURVJU VĒRTŅU PLATUMI

60 70 80N⁵⁾ 80 90 100

PAPILDU MAKSAS

Rūpnīcā urbtie caurumi rokturiem (tā saucamajiem dalītājiem), kas pasūtīti komplektā ar durvju vērtņi

Rekuperācijas saīsinājums, standarta vai mini ventilācijas izgriezums (137. lpp.)

Koka imitācijas plastmasas ieliktni (4 gab.)

Apalji un kvadrātveida metāla ieliktni (4 gab.); apdare: birstēts niķelis, patina, balta un melna

Ventilācijas režģis (tikai vērtņēm ar platumu: 80, 90, 100)

"100" durvju vērtne ar pārfalci un bez tās

VSG 221 līmētais stikls, bezšķembu stikls, abpusēji gluds

Eņģu metāla pārsegi durvju vērtņē ar pārfalci (krāsas: birstēts niķelis, patina, spīdīgs hroms, spīdīgs misiņš, balta un melna)

Nolaižamā blīve²⁾

Nomaiņa pret melnu vai zelta krāsas magnētisko slēdzeni durvju vērtņēs bez pārfalcēm

Nomaiņa pret melnās vai zelta krāsas eņģēm un pretplāksni vērtņēm bez pārfalces

Magnētiskais ierobežotājs (atduris)²⁾ (pieejams sešās krāsās, 137. lpp.)

Vertikāli rāmja profili no līmētā koka⁴⁾

¹⁾ Gluds balts pārklājums, kas imitē krāsotus virsmu.

²⁾ Atdura izmantošanas gadījumā nav iespējams izmantot nolaižamo blīvi un rekuperācijas saīsinājumu un otrādi.

³⁾ Īpašs pārklājums **AntiFinger**, kas samazina netīrumu un pirkstu nospiedumu veidošanos.

⁴⁾ Vertikāli rāmja profili, kas izgatavoti no kārtaini līmētā koka ar HDF un MDF plākšņu apšuvumu, ir pieejami par papildu maksu dekoriem BALTS PREMIUM, DABISKS OZOLS PREMIUM, GRAFĪTA OSIS PREMIUM, PELĒKA KĻĀVA PREMIUM, OZOLS ST CPL.

⁵⁾ Tikai durvju vērtņēm bez pārfalcēm.

⁶⁾ Lidz krājumu beigām.

PETUNIA

RĀMJA IEKŠDURVJU VĒRTNES STILE AR PĀRFALCI UN BEZ TĀS



PETUNIA 1, dekors BALTS ST CPL, rokturis CUBE — melns matēts



PETUNIA 1



PETUNIA 2



PETUNIA 3



PETUNIA 4



PETUNIA 5



PETUNIA 6



PETUNIA 7



PETUNIA 8

PETUNIA 1 ar pārklājumu OZOLS PREMIUM un rokturi TOPAZ — nerūsējošais tērauds



KONSTRUKCIJA

- Rāmja profilu tehnoloģijā STILE izgatavota durvju vērtne ar pārfalci vai bez tās
- Vertikāli un horizontāli rāmja profili no MDF plāksnes ar pārklājumu GREKO, PREMIUM, ST CPL vai ST CPL ar pārklājumu AntiFinger
- Vertikāli rāmja profili no kārtaini līmētā koka ar HDF un MDF plākšņu apšuvumu⁴⁾
- 4 mm bieži paneļi no HDF plāksnes ar GREKO, CPL vai PREMIUM pārklājumu
- Opcionāli par papildu maksu kārbas paplašināšanas paneļi, kronis un pilastri — 139.-141. lpp.
- Iespēja patstāvīgi saīsināt durvju vērtņi — sīkāka informācija 137. lpp.

FURNITŪRA

- Trīs horizontāli regulējamas sudraba krāsas divtāpu eņģes durvju vērtņē ar pārfalci
- Trīs paslēptas sudraba krāsas eņģes durvju vērtņē bez pārfalces (opcionāli par papildu maksu melnas); eņģes tiek piegādātas kopā ar aplodu, un to cena ir iekļautā kārbas cenā
- Suvaldu atslēga durvju vērtņē ar pārfalci un magnētiskā slēdzene (opcionāli suvaldu slēdzene) durvju vērtņē bez pārfalces ar atslēgu, drošības cilindru, slēdzene rokturim vai ar sudraba krāsas bloķētāju; opcionāli pa papildu maksu melna vai zelta krāsas magnētiskā slēdzene

STIKLOJUMS

- Standarta 4 mm biezs piena vai caurspīdīgs rūdītais stikls un par papildu maksu VSG 221 līmētais stikls — piena vai melns bezšķembu stikls, abpusēji gluds
- Iespēja mainīt stiklojuma pusi uz REVERSU (standarta AVERSS stiklojums)

PIEEJAMIE RISINĀJUMI (142.-153. lpp.)

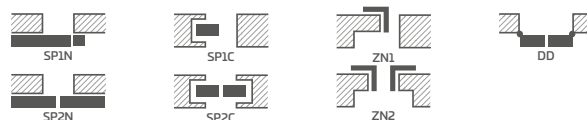

PIEEJAMIE DURVJU VĒRTŅU PLATUMI

60 70 80N⁵⁾ 80 90 100

PAPILDU MAKSAS

Rūpniecībā urbtie caurumi rokturiem (tā saucamajiem dalītājiem), kas pasūtīti komplektā ar durvju vērtņi

Rekuperācijas saīsinājums, standarta vai mini ventilācijas izgriezums (137. lpp.)

Koka imitācijas plastmasas ieliktni (4 gab.)

Apalji un kvadrātveida metāla ieliktni (4 gab.); apdare: birstēts niķelis, patina, balta un melna

Ventilācijas režģis (tikai vērtņēm ar platumu: 80, 90, 100)

"100" durvju vērtne ar pārfalci un bez tās

VSG 221 līmētais stikls, bezšķembu stikls, abpusēji gluds

Eņģu metāla pārsegi durvju vērtņē ar pārfalci (krāsas: birstēts niķelis, patina, spīdīgs hroms, spīdīgs misiņš, balta un melna)

Nolaizamā blīvē²⁾

Nomaiņa pret melnu vai zelta krāsas magnētisko slēdzēni durvju vērtņēs bez pārfalcēm

Nomaiņa pret melnās vai zelta krāsas eņģēm un pretplāksni vērtņēm bez pārfalces

Magnētiskais ierobežotājs (atduris)²⁾ (pieejams sešās krāsās, 137. lpp.)

Vertikāli rāmja profili no līmētā koka⁴⁾

GREKO

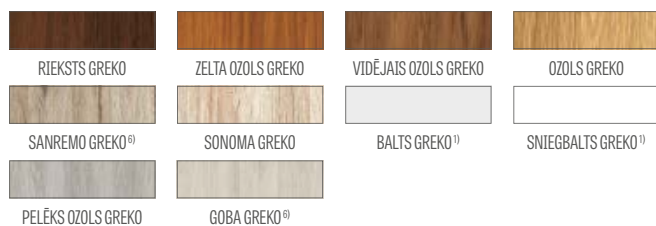

PREMIUM

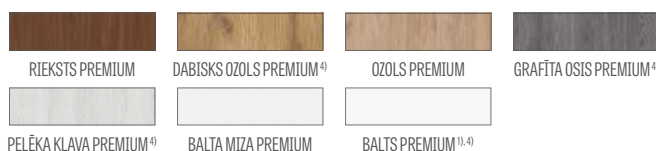

CPL

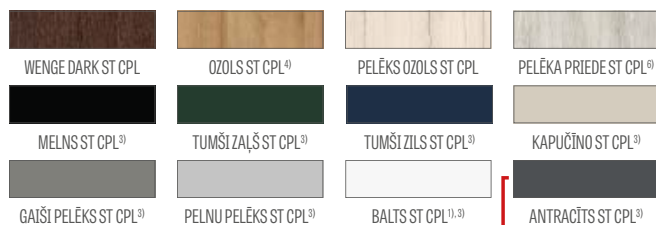

JAUNUMS

¹⁾ Gluds balts pārklājums, kas imitē krāsotu virsmu.

²⁾ Atdura izmantošanas gadījumā nav iespējams izmantot nolaizamo blīvē un rekuperācijas saīsinājumu un otrādi.

³⁾ Īpašs pārklājums **AntiFinger**, kas samazina netīrumu un pirkstu nospiedumu veidošanos.

⁴⁾ Vertikāli rāmja profili, kas izgatavoti no kārtaini līmētā koka ar HDF un MDF plākšņu apšuvumu, ir pieejami par papildu maksu dekoriem BALTS PREMIUM, DABISKS OZOLS PREMIUM, GRAFĪTA OSIS PREMIUM, PELĒKA KĻĀVA PREMIUM, OZOLS ST CPL.

⁵⁾ Tikai durvju vērtņēm bez pārfalcēm.

⁶⁾ Līdz krājumu beigām.

AZALIA

RĀMJA IEKŠDURVJU VĒRTNES STILE AR PĀRFALCI UN BEZ TĀS



AZALIA 1, dekors PELĒKS OZOLS GREKO, rokturis CUBE — melns matēts



AZALIA 1



AZALIA 2



AZALIA 3



AZALIA 4



AZALIA 5



AZALIA 6



AZALIA 7



AZALIA 8

AZALIA 6 ar pārklājumu PELEKS OZOLS GREKO un melnu matētu rokturi CUBE



KONSTRUKCIJA

- Rāmja profilu tehnoloģijā STILE izgatavota durvju vērtne ar pārfalci vai bez tās
- Vertikāli un horizontāli rāmja profili no MDF plāksnes ar pārklājumu GREKO, PREMIUM, ST CPL vai ST CPL ar pārklājumu AntiFinger
- Vertikāli rāmja profili no kārtaini līmētā koka ar HDF un MDF plākšņu apšuvumu⁴⁾
- 4 mm bieži paneļi no HDF plāksnes ar GREKO, CPL vai PREMIUM pārklājumu
- Opcionāli par papildu maksu kārbas paplašināšanas paneļi, kronis un pilastri — 139.-141. lpp.
- Iespēja patstāvīgi saīsināt durvju vērtņi — sīkaka informācija 137. lpp.

FURNITŪRA

- Trīs horizontāli regulējamas sudraba krāsas divtāpu eņģes durvju vērtņē ar pārfalci
- Trīs paslēptas sudraba krāsas eņģes durvju vērtņē bez pārfalces (opcionāli par papildu maksu melnas); eņģes tiek piegādātas kopā ar aplodu, un to cena ir iekļautā kārbas cenā
- Suvaldu atslēga durvju vērtņē ar pārfalci un magnētiskā slēdzene (opcionāli suvaldu slēdzene) durvju vērtņē bez pārfalces ar atslēgu, drošības cilindru, slēdzene rokturim vai ar sudraba krāsas bloķētāju; opcionāli pa papildu maksu melna vai zelta krāsas magnētiskā slēdzene

STIKLOJUMS

- Standarta 4 mm biezs piena vai caurspīdīgs rūdītais stikls un par papildu maksu VSG 221 līmētais stikls — piena vai melns bezšķēmbu stikls, abpusēji gluds
- Iespēja mainīt stiklojuma pusi uz REVERSU (standarta AVERSS stiklojums)

PIEEJAMIE RISINĀJUMI (142.-153. lpp.)

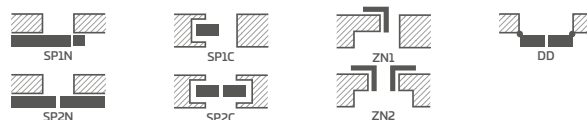

PIEEJAMIE DURVJU VĒRTŅU PLATUMI

60 70 80N⁵⁾ 80 90 100

PAPILDU MAKSAS

Rūpnīcā urbtie caurumi rokturiem (tā saucamajiem dalītājiem), kas pasūtīti komplektā ar durvju vērtņi

Rekuperācijas saīsinājums, standarta vai mini ventilācijas izgriezums (137. lpp.)

Koka imitācijas plastmasas ieliktni (4 gab.)

Apalji un kvadrātveida metāla ieliktni (4 gab.); apdare: birstēts niķelis, patina, balta un melna

Ventilācijas režģis (tikai vērtņēm ar platumu: 80, 90, 100)

"100" durvju vērtne ar pārfalci un bez tās

VSG 221 līmētais stikls, bezšķēmbu stikls, abpusēji gluds

Eņģu metāla pārsegdi durvju vērtņē ar pārfalci (krāsas: birstēts niķelis, patina, spīdīgs hroms, spīdīgs misiņš, balta un melna)

Nolaižamā blīvē²⁾

Nomaīņa pret melnu vai zelta krāsas magnētisko slēdzeni durvju vērtņēs bez pārfalciem

Nomaīņa pret melnās vai zelta krāsas eņģēm un pretplāksni vērtņēm bez pārfalces

Magnētiskais ierobežotājs (atduris)²⁾ (pieejams sešās krāsās, 137. lpp.)

Vertikāli rāmja profili no līmētā koka⁴⁾

GREKO

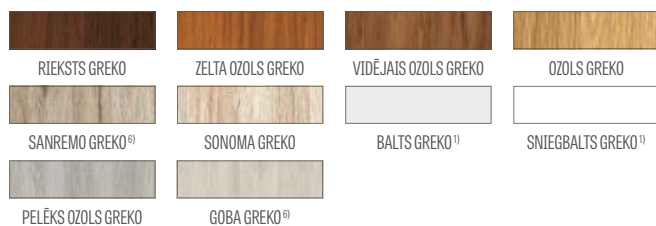

PREMIUM

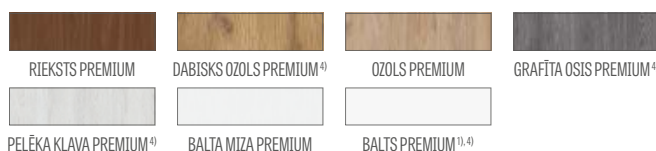

CPL

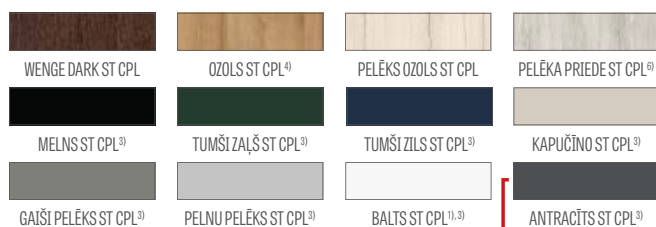

JAUNUMS

¹⁾ Gluds balts pārklājums, kas imitē krāsotū virsmu.

²⁾ Atdura izmantošanas gadījumā nav iespējams izmantot nolaižamo blīvi un rekuperācijas saīsinājumu un otrādi.

³⁾ Īpašs pārklājums **AntiFinger**, kas samazina netīrumu un pirkstu nospiedumu veidošanos.

⁴⁾ Vertikāli rāmja profili, kas izgatavoti no kārtaini līmētā koka ar HDF un MDF plākšņu apšuvumu, ir pieejami par papildu maksu dekoriem BALTS PREMIUM, DABISKS OZOLS PREMIUM, GRAFĪTA OSIS PREMIUM, PELĒKA KĻĀVA PREMIUM, OZOLS ST CPL.

⁵⁾ Tikai durvju vērtņēm bez pārfalciem.

⁶⁾ Lidz krājumu beigām.

HIACYNT

RĀMJA IEKŠDURVJU VĒRTNES STILE AR PĀRFALCI UN BEZ TĀS



HIACYNT 6, dekors TUMŠĪ ZILS ST CPL, rokturis QUANTA FIT — melns matēts



HIACYNT 1



HIACYNT 2



HIACYNT 3



HIACYNT 4



HIACYNT 5



HIACYNT 6



HIACYNT 7



HIACYNT 8

HIACYNT1 ar pārklājumu TUMŠZILS ST CPL un melnu maētu rokturi QUANTA FIT



KONSTRUKCIJA

- Rāmja profilu tehnoloģijā STILE izgatavota durvju vērtne ar pārfalci vai bez tās
- Vertikāli un horizontāli rāmja profili no MDF plāksnes ar pārklājumu GREKO, PREMIUM, ST CPL vai ST CPL ar pārklājumu AntiFinger
- Vertikāli rāmja profili no kārtaini līmētā koka ar HDF un MDF plākšņu apšuvumu⁴⁾
- 22 mm biezi paneļi no HDF plāksnes ar GREKO, CPL vai PREMIUM pārklājumu
- Opcionāli par papildu maksu kārbas paplašināšanas paneļi, kronis un pilastri — 139.-141. lpp.
- Iespēja patstāvīgi saīsināt durvju vērtņi — sīkāka informācija 137. lpp.

FURNITŪRA

- Trīs horizontāli regulējamas sudraba krāsas divtāpu eņģes durvju vērtņē ar pārfalci
- Trīs paslēptas sudraba krāsas eņģes durvju vērtņē bez pārfalces (opcionāli par papildu maksu melnas); eņģes tiek piegādātas kopā ar aplodu, un to cena ir iekļautā kārbas cenā
- Suvaldu atslēga durvju vērtņē ar pārfalci un magnētiskā slēdzene (opcionāli suvaldu slēdzene) durvju vērtņē bez pārfalces ar atslēgu, drošības cilindru, slēdzene rokturim vai ar sudraba krāsas bloķētāju; opcionāli pa papildu maksu melna vai zelta krāsas magnētiskā slēdzene

STIKLOJUMS

- Standarta 4 mm biezs piena vai caurspīdīgs rūdītais stikls un par papildu maksu VSG 221 līmētais stikls — piena vai melns bezšķembu stikls, abpusēji gluds
- Iespēja mainīt stiklojuma pusi uz REVERSU (standarta AVERSS stiklojums)

PIEEJAMIE RISINĀJUMI (142.-153. lpp.)

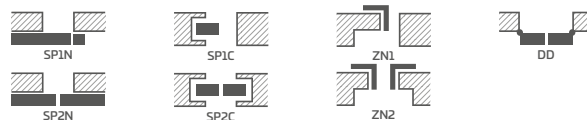

GREKO

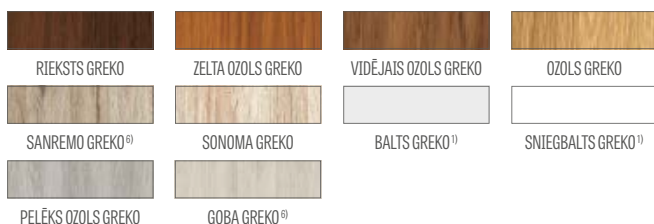

PREMIUM

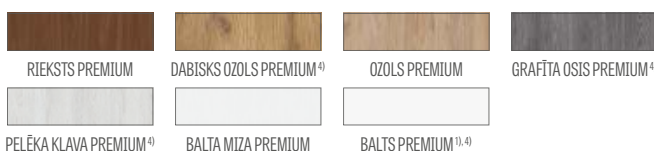

CPL

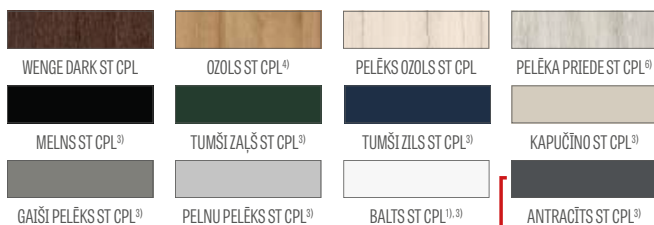

JAUNUMS

¹⁾ Gluds balts pārklājums, kas imitē krāsotu virsmu.

²⁾ Atdura izmantošanas gadījumā nav iespējams izmantot nolaižamo blīvi un rekuperācijas saīsinājumu un otrādi.

³⁾ Īpašs pārklājums **AntiFinger**, kas samazina netīrumu un pirkstu nospiedumu veidošanos.

⁴⁾ Vertikāli rāmja profili, kas izgatavoti no kārtaini līmētā koka ar HDF un MDF plākšņu apšuvumu, ir pieejami par papildu maksu dekoriem BALTS PREMIUM, DABISKS OZOLS PREMIUM, GRAFIŅA OSIS PREMIUM, PELĒKA KĻĀVA PREMIUM, OZOLS ST CPL.

⁵⁾ Tikai durvju vērtņē bez pārfalces.

⁶⁾ Lidz krājumu beigām.

PIEEJAMIE DURVJU VĒRTŅU PLATUMI



PAPILDU MAKSAS

Rūpniecībā urbtie caurumi rokturiem (tā saucamajiem dalītājiem), kas pasūtīti komplektā ar durvju vērtņi

Rekuperācijas saīsinājums, standarta vai mini ventilācijas izgriezums (137. lpp.)

Koka imitācijas plastmasas ieliktni (4 gab.)

Apalji un kvadrātveida metāla ieliktni (4 gab.); apdare: birstēts niķelis, patina, balta un melna

Ventilācijas režģis (tikai vērtņē ar platumu: 80, 90, 100)

"100" durvju vērtne ar pārfalci un bez tās

VSG 221 līmētais stikls, bezšķembu stikls, abpusēji gluds

Eņģu metāla pārsegi durvju vērtņē ar pārfalci (krāsas: birstēts niķelis, patina, spīdīgs hroms, spīdīgs misiņš, balta un melna)

Nolaižamā blīve²⁾

Nomaīņa pret melnu vai zelta krāsas magnētisko slēdzeni durvju vērtņē bez pārfalces

Nomaīņa pret melnās vai zelta krāsas eņģēm un pretplāksni vērtņē bez pārfalces

Magnētiskais ierobežotājs (atduris)²⁾

(pieejams sešās krāsās, 137. lpp.)

Vertikāli rāmja profili no līmētā koka⁴⁾

FRAGI

RĀMJA IEKŠDURVJU VĒRTNES STILE AR PĀRFALCI



FRAGI 5, dekors MELNS ST CPL, rokturis CUBE PREMIUM — matēts birstēts matēts



FRAGI 1



FRAGI 4
DECORMAT



FRAGI 5
CAURSPĪDĪGS



FRAGI 7
DECORMAT GRAFĪTS



FRAGI 9



FRAGI 10



FRAGI 15
VSG/ESG piena



FRAGI 16
VSG/ESG melns

FRAGI 4 ar pārklājumu BLACK ST CPL ar rokturi CUBE PREMIUM — matēts birstēts hroms

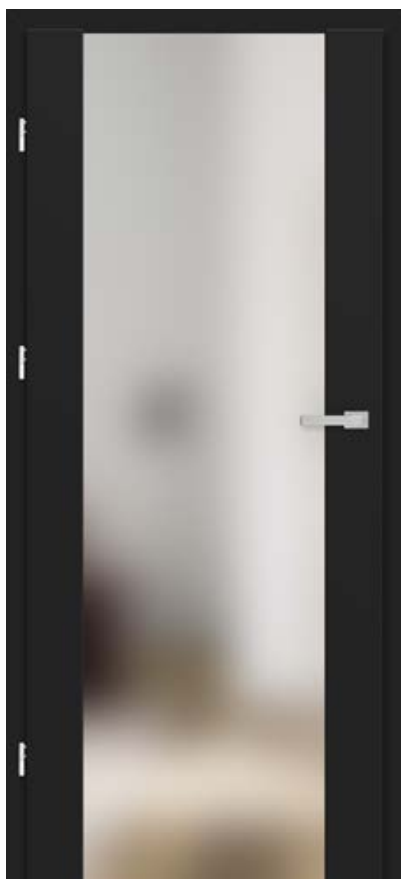

GREKO



PREMIUM

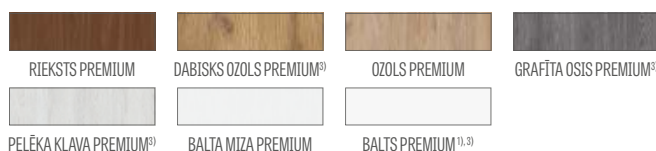

CPL

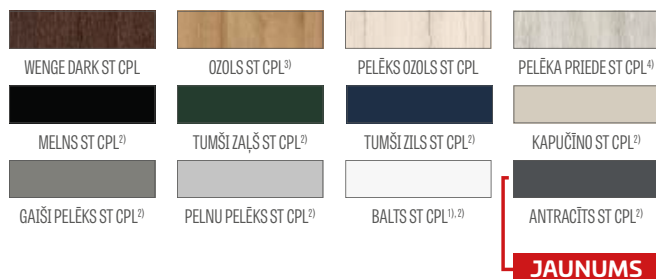

JAUNUMS



Rāmja profili no līmētā koka³⁾

KONSTRUKCIJA

- Rāmja profilu tehnoloģijā STILE izgatavota durvju vērtne ar pārfalci
- Vertikāli un horizontāli rāmja profili no MDF plāksnes ar pārklājumu GREKO, PREMIUM, ST CPL vai ST CPL ar pārklājumu AntiFinger
- Vertikāli rāmja profili no kārtaini līmētā koka ar HDF un MDF plākšņu apšuvumu³⁾
- Opcionāli par papildu maksu kārbas paplašināšanas paneli, kronis un pilastri — 139.–141. lpp.

FURNITŪRA

- Trīs horizontāli regulējamas sudraba krāsas divtāpu eņģes durvju vērtņē ar pārfalci
- Suvaldu slēdzenes ar atslēgu, ar drošības ieliktni, slēdzene rokturim vai ar bloķētāju

STIKLOJUMS

- 8 mm rūdītais stikls vai VSG/ESG 441 rūdītais un līmētais stikls, piena vai melns bezšķembu stikls, abpusēji gluds (modeļi FRAGI 15 un FRAGI 16)
- Iespēja mainīt stiklojuma pusi uz REVERSSU (standarta AVERSS stiklojums)

PIEJAMIE RISINĀJUMI (151.–153. lpp.)



PIEJAMIE DURVJU VĒRTŅU PLATUMI

60 70 80 90

PAPILDU MAKSAS

Rūpniecā urbtie caurumi rokturiem (tā saucamajiem dalītājiem), kas pasūtīti komplektā ar durvju vērtņi

Ventilācijas izgriezums

Eņģu metāla pārsegi durvju vērtņē ar pārfalci (krāsas: birstēts niķelis, patina, spīdīgs hroms, spīdīgs misiņš, balta un melna)

Magnētiskais ierobežotājs (atduris) (pieejams sešās krāsās, 137. lpp.)

Vertikāli rāmja profili no līmētā koka³⁾

Piezīme.

Parādītā durvju grafika attiecas tikai uz 80 durvju vērtnes platumu. Pārējo platumu gadījumā modeļi FRAGI 1 parādās nelielas atšķirības grafikas proporcijās. Sīkāka informācija un fotoattēli atrodami mūsu tīmekļa vietnē www.erkado.pl.

STANDARTA STIKLOJUMS “AVERSS”

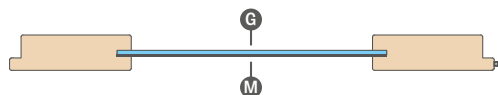

STIKLOJUMS PĒC PASŪTĪJUMA “REVERSS”

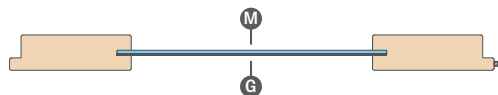

G gluda puse; **M** matēta puse ar rotājumu;

¹⁾ Gluds balts pārklājums, kas imitē krāsotū virsmu.

²⁾ Īpašs pārklājums **AntiFinger**, kas samazina netīrumu un pirkstu nospiedumu veidošanos.

³⁾ Vertikāli rāmja profili, kas izgatavoti no kārtaini līmētā koka ar HDF un MDF plākšņu apšuvumu, ir pieejami par papildu maksu dekoriem BALTS PREMIUM, DABISKS OZOLS PREMIUM, GRAFĪTA OSIS PREMIUM, PELĒKA KĻAVA PREMIUM, OZOLS ST CPL.

⁴⁾ Līdz krājumu beigām.

STIKLA DURVIS GRAF

STIKLA IEKŠDURVJU VĒRTNES

JAUNUMS



GRAF 8 DECORMAT



GRAF 9 CAURSPĪDĪGS



GRAF 11 DECORMAT GRAFĪTS



GRAF 65 VSG/ESG melns necaurspīdīgs



GRAF 32



GRAF 33



GRAF 35



GRAF 36



GRAF 38

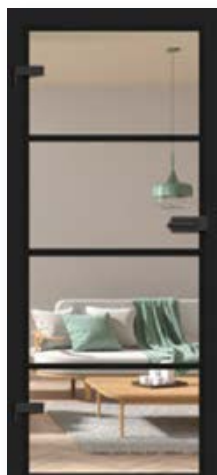

GRAF 39



GRAF 61



GRAF 62

STIKLOJUMA CAURSPĪDĪGUMA ILUSTRĀCIJA 138. lpp

GRAF 36, 8 mm rūdītais stikls ar melnu aplikāciju, durvju kārbā ar parklājumu MELNS ST CPL



KONSTRUKCIJA

- 8 mm rūdītais stikls ar ārējām aplikācijām vai bez tām, 8 mm krāsains masīvs stikls (GRAF 26), VSG/ESG līmētais un rūdītais stikls (GRAF 65, 66) vai par papildu maksu VSG/ESG līmētais un rūdītais stikls ar melnu iekšējo aplikāciju GRAF 32, 33, 35, 36, 38, 39, 61, 62
- Iespēja mainīt stiklojuma pusi uz REVERSU (standarta AVERSS stiklojums)
- Atkarībā no modeļa dizaina piena vai caurspīdīgs stikls ar melniem vai baltiem krāsotiem rakstiem
- Līniju platums (biezums) modeļi GRAF 35, 36, 38, 39, 61, 62 ir 30 mm
- Opcionāli par papildu maksu kārbas paplašināšanas paneļi, kronis un pilastri — 139.-141. lpp.
- Pieejams modelis GRAF 66, VSG/ESG piena stikls **JAUNUMS**

FIKSĒTĀ UN REGULĒJAMĀ KĀRBA

- Regulējamu un fiksētu aplodu durvju vērtņem ar pārpalci cenas 168.-171. lpp.
- Nav iespējams izmantot elektrisko fiksatoru
- Aplodās stikla paneļiem tiek izmantota eņģe ar 10 mm tapu
- Regulējamā un fiksētā aplodā iespējams mainīt (par papildu maksu) pretplāksni uz ar pulverkrāsu krāsotu melnu vai balto
- **STIKLA DURVJU VĒRTŅU GRAF GADĪJUMĀ IR PIEEJAMAS TIKAI PĀRFALČES KĀRBAS AR VISIEM PIEEJAMAJIEM DEKORIEM, TĒRAUDA KĀRBAS UN UV TITĀNA BALTA KRĀSOTA KĀRBA**

PIEZĪME. Paplašināta stikla durvju kolekcija un dažādi pieejami modeļi atrodami mūsu tīmekļa vietnē www.erkado.pl. Tajā pieejamos modeļus var arī pasūtīt, izmantojot B2B paneli.

PIEEJAMIE DURVJU VĒRTŅU PLATUMI

60 70 80 90, 100, 110 (par papildu maksu)



Skatīt vairāk tīmekļa vietnē www.erkado.pl.

PAPILDU MAKSAS

VSG/ESG stikls ar melnu iekšējo aplikāciju³⁾
(GRAF 32, 33, 35, 36, 38, 39, 61, 62)

Sliedes durvju aizvērējs krāsās: sudraba, melns

Durvju vērtne "90"

Durvju vērtne "100" un "110"²⁾ **JAUNUMS**
(trīs standarta eņģes standarta aprīkojumā)

Ventilācijas izgriezums

Melna vai balta pretplāksne

MET-BUD FURNITŪRA nerūsējošais tērauds, melns, balta (pieejamās formas: ovāla vai taisnstūrveida)

Metal-Bud



2A OVĀLS



3A OVĀLS



1A OVĀLS



4AZ ĀRĒJAIS OVĀLS ¹⁾
4AW IEKŠĒJAIS OVĀLS



ENĢE ovāls



2B TAISNSTŪRIS



3B TAISNSTŪRIS



1B TAISNSTŪRIS



4BZ ĀRĒJAIS TAISNSTŪRIS ¹⁾
4BW IEKŠĒJAIS TAISNSTŪRIS



ENĢE taisnstūris



2B TAISNSTŪRIS



3B TAISNSTŪRIS



1B TAISNSTŪRIS



4BZ ĀRĒJAIS TAISNSTŪRIS ¹⁾
4BW IEKŠĒJAIS TAISNSTŪRIS



ENĢE taisnstūris

¹⁾ Vannas istabas furnitūras izvēles sīkākā apraksts (slēdzene ar bloķētāju) — 136. lpp.

²⁾ Pieejami modeļiem GRAF 8, 9, 11, 65, 66.

³⁾ VSG/ESG stikla gadījumā malas pusē ir redzami divi salīmēti stikla paneļi.

LAMELES

UZSTĀDĀMI UZ SIENAS



Sienu lameles: dekoratīvā līste OZOLS ST CPL, adapteris MELNS ST CPL, grīdlīste OZOLS ST CPL, durvis BALDUR 1 OZOLS ST CPL, melns VSG stikls

Dekoratīvās lameles tiek uzstādītas uz sienas kā dekoratīvs elements, kas vienlaikus uzlabo telpas akustiku.

Uzstādīšanas ir iespējama dažos veidos — dekoratīvo līsti paneli var piestiprināt pie sienas, izmantojot tikai montāžas līsti vai arī izmantojot adapterus kā paneļu pamatni.

Dekoratīvās lameles ir pieejamas ar pārklājumiem PREMIUM un ST CPL, kas ļauj veidot dažādās kombinācijas.



Dekoratīvo lameļu kompozīcija ar grīdlīsti OZOLS ST CPL



Sienu lameļu sastāvdaļas

DEKORATĪVĀ LĪSTE

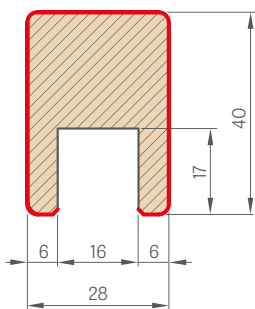

MONTĀŽAS LĪSTE

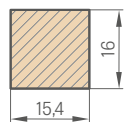

GALA LĪSTE

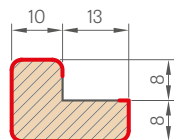

DEKORATĪVĀ LAMELE

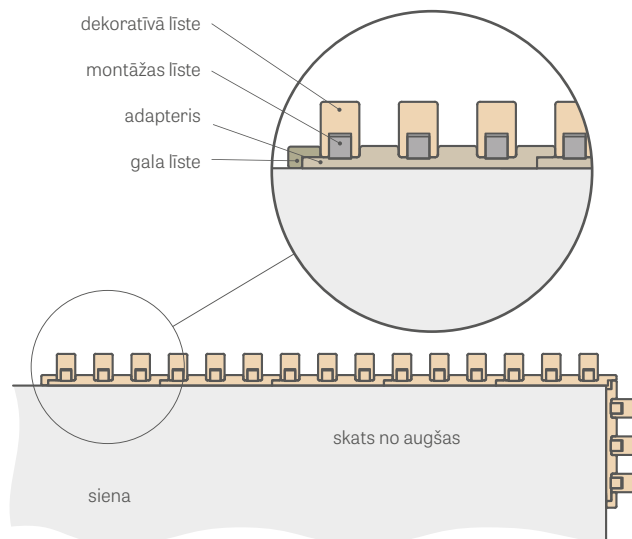

ADAPTERIS

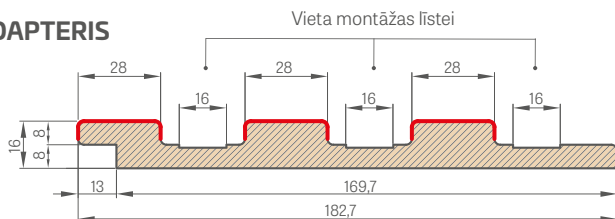

— PĀRKLĀJUMS

ST CPL un PREMIUM
Adapteris, garums 2750 mm
Dekoratīvā līste (ar montāžas līsti), garums 2750 mm
Gala līste, garums 2750 mm
Pašlīmējošs aizsargvāciņš, kas maskē dekoratīvās līstes griezumus

Atsevišķi dekoratīvo lameļu sistēmas elementi ir pieejami komerciālā garumā 2750 mm, taču katra izstrādājuma ražošanas garums ir 2800 mm, un tas tiek piegādāts šādā garumā, kur 25 mm katrā pusē ir rezerve patstāvīgai piegriešanai pirms uzstādīšanas, kā arī rezerve transporta bojājumu gadījumā.

Sienas lameles var uzstādīt arī tieši uz sienas bez adaptera, izmantojot pašu montāžas līsti, pie kuras tiek piestiprināta dekoratīvā līste.

Dekoratīvo līsti (kuras komplektā ietilpst montāžas līste) var iegādāties tikai daudzumos pa trim gabaliem, piemēram, 3 gab., 6 gab., 9 gab. utt.

Aizsargvāciņi ir pieejami ar visiem dekoriem un ir paredzēti dekoratīvās līstes griezumus maskēšanai. Aizsargvāciņiem vienā pusē ir pašlīmējoša virsma.

Adapteris — skaits iepakojumā: 1 gab.

Gala līste — skaits iepakojumā: 1 gab.

Dekoratīvā līstes + montāžas līstes — skaits iepakojumā: 3 gab. + 3 gab.

montāžas video
variants ar adapteri:
<https://youtu.be/p3I7u3cWMmg>



montāžas video
variants bez adaptera:
<https://youtu.be/fFa5afWWFOM>



PREMIUM

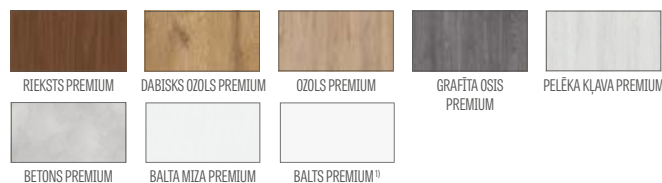

CPL



GRĪDLĪSTES

GRĪDLĪSTE

• garums 2,40 gm

- Grīdlīste ir izgatavota no mitrumizturīgas MDF plāksnes. Pieejama: laka: UV TITĀNA BALTA, pārklājumi: GREKO, ST CPL, PREMIUM un gruntspārklājums krāsošanai.
- Uzstādīšanas veids — pielīmēšana pie sienas

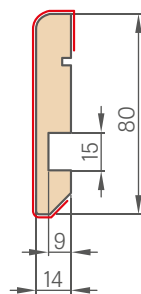

¹⁾ Gluds balts pārklājums, kas imitē krāsotu virsmu.

²⁾ Īpašs pārklājums **AntiFinger**, kas samazina netīrumu un pirkstu nospiedumu veidošanos.

³⁾ Līdz krājumu beigām.

AMARYLIS

LAKOTAS DURVJU VĒRTNES AR PĀRFALCI VAI BEZ TĀS UN REVERSĪVĀS DURVJU VĒRTNES



AMARYLIS 1 ar melnu matētu rokturi CUBE PREMIUM



AMARYLIS 1



AMARYLIS 2



AMARYLIS 3



AMARYLIS 4



AMARYLIS 5



AMARYLIS 6



AMARYLIS 7



AMARYLIS 8



AMARYLIS 9



JAUNUMS

Uzliņējams divpusējais
šķērsis, platums 25 mm

AMARYLIS 6 ar melnu matētu rokturi CUBE PREMIUM



KONSTRUKCIJA

- Durvju vērtne ar pārfalci, bez pārfalces vai par papildu maksu reversīvā, kas izgatavota tehnoloģijā STILE
- Vertikāli un horizontāli rāmja profili no MDF plāksnes ar pārklājumu un lakoti ar izturīgu UV laku
- Opcionāli par papildu maksu vertikāli rāmja profili no kārtaini līmētā koka ar HDF un MDF apšuvumu
- Uz stikla uzlīmējams divpusējais šķērsis, platums 25 mm un augstums attiecīgi: vertikāls — 12 mm un horizontāls — 8 mm
- Opcionāli par papildu maksu kārbas paplašināšanas paneli, kronis un pilastri — 139.–141. lpp.
- Iespēja patstāvīgi saīsināt durvju vērtņi — sīkāka informācija 137. lpp.

APDARE

- Durvju vērtnes un kārbas krāsotas ar ūdens laku, kas cietināma ar UV tehnoloģiju, kura nodrošina augstu izturību pret sarežģītiem lietošanas apstākļiem

FURNITŪRA

- Trīs horizontāli regulējamas sudraba krāsas divtāpu eņģes durvju vērtņē ar pārfalci
- Trīs paslēptas sudraba krāsas eņģes durvju vērtņē bez pārfalces (opcionāli par papildu maksu melnas); eņģes tiek piegādātas kopā ar aplodu, un to cena ir iekļautā kārbas cenā
- Suvaldu atslēga durvju vērtņē ar pārfalci un magnētiskā slēdzene (opcionāli suvaldu slēdzene) durvju vērtņē bez pārfalces: ar atslēgu, drošības cilindru, slēdzene rokturim vai ar sudraba krāsas bloķētāju; opcionāli pa papildu maksu melna vai zelta krāsas magnētiskā slēdzene

STIKLOJUMS

- Standarta 4 mm biezs piena vai caurspīdīgs rūdītais stikls un par papildu maksu VSG 221 līmētais stikls — piena vai melns bezšķēmbu stikls, abpusēji gluds
- Iespēja mainīt stiklojuma pusi uz REVERSU (standarta AVERSS stiklojums)

PAPILDU MAKSAS

Rūpniecībā urbtie caurumi rokturiem (tā saucamajiem dalītājiem), kas pasūtīti komplektā ar durvju vērtņi

Reversīvā durvju vērtne

Rekuperācijas saīsinājums, standarta vai mini ventilācijas izgriezums (137. lpp.)

"100" durvju vērtne ar pārfalci un bez tās

Eņģu metāla pārsegi durvju vērtņē ar pārfalci (krāsas: birstēts niķelis, patina, spīdīgs hroms, spīdīgs misiņš, balta un melna)

VSG 221 līmētais stikls, bezšķēmbu stikls, abpusēji gluds

Nolaižamā blīve¹⁾

Nomaīņa pret melnu vai zelta krāsas magnētisko slēdzeni durvju vērtņēs bez pārfalcēm

Nomaīņa pret melnās vai zelta krāsas eņģēm un pretplāksni vērtņēs bez pārfalces

Magnētiskais ierobežotājs (atduris)¹⁾
(pieejams sešās krāsās, 137. lpp.)

Standarts PL2112

+ 15 % no durvju vērtnes cenas pirms papildu maksām

Vertikāli rāmja profili no līmētā koka

LAKOTAS



UV TITĀNA BALTS

PIEEJAMIE RISINĀJUMI (142.–153. lpp.)

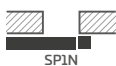

SP1N



SP1C



ZN1



DD

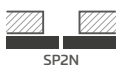

SP2N

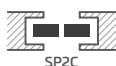

SP2C



ZN2

PIEEJAMIE DURVJU VĒRTŅU PLATUMI

60

70

80N²⁾

80

90

100

¹⁾ Atdura izmantošanas gadījumā nav iespējams izmantot nolaižamo blīvi un rekuperācijas saīsinājumu un otrādi.

²⁾ Tikai durvju vērtņēs bez pārfalcēm.

PEONIA

LAKOTAS DURVJU VĒRTNES AR PĀRFALCI VAI BEZ TĀS UN REVERSĪVĀS DURVJU VĒRTNES



PEONIA 1 ar rokturi BELLA SLIM — spīdīgs misiņš, pilastrī un dekoratīvais kronis³⁾



PEONIA 1



PEONIA 2



PEONIA 3



JAUNUMS

Uzlimējams divpusējais
šķērsis, platums 25 mm



PEONIA 4



PEONIA 5



PEONIA 6

PEONIA 2 ar melnu matētu rokturi CUBE, pilastri un dekoratīvais kronis³⁾



KONSTRUKCIJA

- Durvju vērtne ar pārpalci, bez pārpalces vai par papildu maksu reversīvā, kas izgatavota tehnoloģijā STILE
- Vertikāli un horizontāli rāmja profili no MDF plāksnes ar pārklājumu un lakoti ar izturīgu UV laku
- Opcionāli par papildu maksu vertikāli rāmja profili no kārtaini līmētā koka ar HDF un MDF apšuvumu
- 16 mm biezi paneļi no HDF plāksnes, kas krāsoti ar izturīgu UV laku
- Uz stikla uzlīmējams divpusējais šķersis, platums 25 mm un augstums attiecīgi: vertikāls — 12 mm un horizontāls — 8 mm
- Opcionāli par papildu maksu kārbas paplašināšanas paneļi, kronis un pilastri — 139.–141. lpp.
- Iespēja patstāvīgi saīsināt durvju vērtņi — sīkāka informācija 137. lpp.

APDARE

- Durvju vērtnes un kārbas krāsotas ar ūdens laku, kas cietināma ar UV tehnoloģiju, kura nodrošina augstu izturību pret sarežģītiem lietošanas apstākļiem

FURNITŪRA

- Trīs horizontāli regulējamas sudraba krāsas divtapa eņģes durvju vērtņē ar pārpalci
- Trīs paslēptas sudraba krāsas eņģes durvju vērtņē bez pārpalces (opcionāli par papildu maksu melnas); eņģes tiek piegādātas kopā ar aplodu, un to cena ir iekļautā kārbas cenā
- Suvaldu atslēga durvju vērtņē ar pārpalci un magnētiskā slēdzene (opcionāli suvaldu slēdzene) durvju vērtņē bez pārpalces: ar atslēgu, drošības cilindru, slēdzene rokturim vai ar sudraba krāsas bloķētāju; opcionāli pa papildu maksu melna vai zelta krāsas magnētiskā slēdzene

STIKLOJUMS

- Standarta piena vai caurspīdīgs rūdītais stikls un par papildu maksu VSG 221 līmētais stikls — piena vai melns bezšķembu stikls, abpusēji gluds
- Iespēja mainīt stiklojuma pusī uz REVERSU (standarta AVERSS stiklojums)

PAPILDU MAKSAS

Rūpniecībā urbtie caurumi rokturiem (tā saucamajiem dalītajiem), kas pasūtīti komplektā ar durvju vērtņi

Reversīvā durvju vērtne

Rekuperācijas saīsinājums, standarta vai mini ventilācijas izgriezums (137. lpp.)

“100” durvju vērtne ar pārpalci un bez tās

Eņģu metāla pārsegi durvju vērtņē ar pārpalci (krāsas: birstēts niķelis, patina, spīdīgs hroms, spīdīgs misiņš, balta un melna)

VSG 221 līmētais stikls, bezšķembu stikls, abpusēji gluds

Nolaizamā blīve¹⁾

Nomaiņa pret melnu vai zelta krāsas magnētisko slēdzeni durvju vērtņēs bez pārpalcēm

Nomaiņa pret melnās vai zelta krāsas eņģēm un pretplāksni vērtņēm bez pārpalces

Magnētiskais ierobežotājs (atduris)¹⁾
(pieejams sešās krāsās, 137. lpp.)

Standarts PL2112

+ 15 % no durvju vērtnes cenas pirms papildu maksām

Vertikāli rāmja profili no līmētā koka

LAKOTAS



UV TITĀNA BALTS

PIEEJAMIE RISINĀJUMI (142.–153. lpp.)

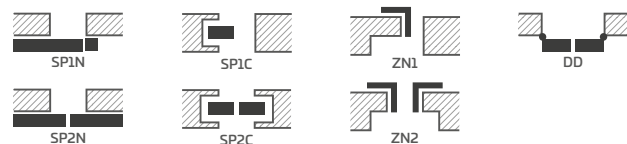

PIEEJAMIE DURVJU VĒRTŅU PLATUMI

60 70 80N²⁾ 80 90 100

¹⁾ Atdura izmantošanas gadījumā nav iespējams izmantot nolaizamo blīvi un rekuperācijas saīsinājumu un otrādi.

²⁾ Tikai durvju vērtņēm bez pārpalcēm.

³⁾ Dekoratīvais kronis ar pilastriem par papildu maksu, 139. lpp.

MISKANT

LAKOTAS DURVJU VĒRTNES AR PĀRFALCI VAI BEZ TĀS UN REVERSĪVĀS DURVJU VĒRTNES



MISKANT 2, rokturis BELLA SLIM — melns matēts



MISKANT 1



MISKANT 2

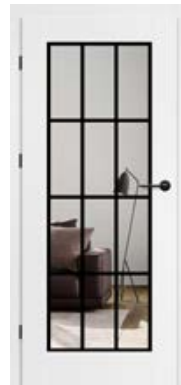

MISKANT 3



JAUNUMS

18 mm platas melnas
līnijas krāsotas sietspiedes
tehnoloģijā



MISKANT 4



MISKANT 5



MISKANT 6

MISKANT 4 ar melnu matētu rokturi BELLA SLIM



LAKOTAS



UV TITĀNA BALTS

PIEEJAMIE RISINĀJUMI (142.-153. lpp.)

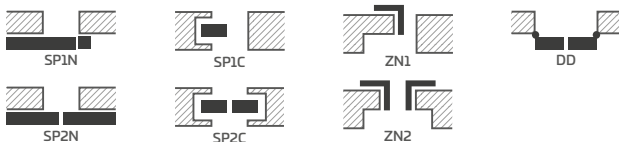

PIEEJAMIE DURVJU VĒRTŅU PLATUMI

60 70 80N²⁾ 80 90 100

KONSTRUKCIJA

- Durvju vērtne ar pārfalci, bez pārfalces vai par papildu maksu reversīvā, kas izgatavota tehnoloģijā STILE
- Vertikāli un horizontāli rāmja profili no MDF plāksnes ar pārklājumu un lakoti ar izturīgu UV laku
- Opcionāli par papildu maksu vertikāli rāmja profili no kārtaini līmētā koka ar HDF un MDF apšuvumu
- Opcionāli par papildu maksu kārbas paplašināšanas paneļi, kronis un pilastri — 139.-141. lpp.
- Iespēja patstāvīgi saīsināt durvju vērtņi — sīkāka informācija 137. lpp.

APDARE

- Durvju vērtnes un kārbas krāsotas ar ūdens laku, kas cietināma ar UV tehnoloģiju, kura nodrošina augstu izturību pret sarežģītiem lietošanas apstākļiem

FURNITŪRA

- Trīs horizontāli regulējamas sudraba krāsas divtāpu eņģes durvju vērtņē ar pārfalci
- Trīs paslēptas sudraba krāsas eņģes durvju vērtņē bez pārfalces (opcionāli par papildu maksu melnas); eņģes tiek piegādātas kopā ar aplodu, un to cena ir iekļautā kārbas cenā
- Suvaldu atslēga durvju vērtņē ar pārfalci un magnētiskā slēdzene (opcionāli suvaldu slēdzene) durvju vērtņē bez pārfalces: ar atslēgu, drošības cilindru, slēdzene rokturim vai ar sudraba krāsas bloķētāju; opcionāli pa papildu maksu melna vai zelta krāsas magnētiskā slēdzene

STIKLOJUMS

- 4 mm biezs rūdītais stikls — piena (MISKANT 2, 4, 6) vai caurspīdīgs (MISKANT 1, 3, 5) — vai par papildu maksu VSG līmētais stikls ar iekšējo aplikāciju
- Iespēja mainīt stiklojuma pusi uz REVERSU (standarta AVERSS stiklojums)
- 18 mm platas (biezas) melnas līnijas, kas krāsotas sietspiedes tehnoloģijā vienā stikla pusē

STANDARTA STIKLOJUMS "AVERSS"

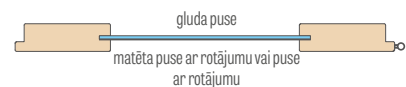

STIKLOJUMS PĒC PASŪTĪJUMA "REVERS"

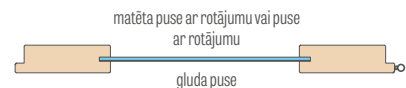

PAPILDU MAKSAS

Rūpniecībā urbtie caurumi rokturiem (tā saucamajiem dalītājiem), kas pasūtīti komplektā ar durvju vērtņi

Reversīvā durvju vērtne

VSG līmētais stikls ar melnu vai baltu iekšējo aplikāciju

Rekuperācijas saīsinājums, standarta vai mini ventilācijas izgriezums (137. lpp.)

"100" durvju vērtne ar pārfalci un bez tās

Eņģu metāla pārsegi durvju vērtņē ar pārfalci (krāsas: birstēts niķelis, patina, spīdīgs hroms, spīdīgs misiņš, balta un melna)

Nolaižamā blīve¹⁾

Nomaīņa pret melnu vai zelta krāsas magnētisko slēdzeni durvju vērtņēs bez pārfalcēm

Nomaīņa pret melnās vai zelta krāsas eņģēm un pretplāksni vērtņēm bez pārfalces

Magnētiskais ierobežotājs (atduris)¹⁾
(pieejams sešās krāsās, 137. lpp.)

Vertikāli rāmja profili no līmētā koka

¹⁾ Atduca izmantošanas gadījumā nav iespējams izmantot nolaižamo blīvi un rekuperācijas saīsinājumu un otrādi.

²⁾ Tikai durvju vērtņēm bez pārfalcēm.

NEMEZJA

LAKOTAS DURVJU VĒRTNES AR PĀRFALCI VAI BEZ TĀS UN REVERSĪVĀS DURVJU VĒRTNES



NEMEZJA 8, apaļš rokturis BELLA SLIM — spīdīgs misiņš



NEMEZJA 1



NEMEZJA 4



NEMEZJA 7



NEMEZJA 8



NEMEZJA 9



NEMEZJA 10



NEMEZJA 11



NEMEZJA 12



NEMEZJA 13



NEMEZJA 14

NEMEŽJA Ģar apāju rokturi BELLA SLIM — spīdīgs misiņš



KONSTRUKCIJA

- Durvju vērtne ar pārfalci, bez pārfalces vai par papildu maksu reversīvā, kas izgatavota tehnoloģijā STILE
- Vertikāli un horizontāli rāmja profili no MDF plāksnes ar pārklājumu un lakoti ar izturīgu UV laku
- Opcionāli par papildu maksu vertikāli rāmja profili no kārtaini līmētā koka ar HDF un MDF apšuvumu
- 16 mm biezi paneļi no HDF plāksnes, kas krāsoti ar izturīgu UV laku
- Opcionāli par papildu maksu kārbas paplašināšanas paneļi, kronis un pilastri — 139.-141. lpp.
- Iespēja patstāvīgi saīsināt durvju vērtņi — sīkāka informācija 137. lpp.

APDARE

- Durvju vērtnes un kārbas krāsotas ar ūdens laku, kas cietināma ar UV tehnoloģiju, kura nodrošina augstu izturību pret sarežģītiem lietošanas apstākļiem

FURNITŪRA

- Trīs horizontāli regulējamas sudraba krāsas divtapu eņģes durvju vērtņē ar pārfalci
- Trīs paslēptas sudraba krāsas eņģes durvju vērtņē bez pārfalces (opcionāli par papildu maksu melnas); eņģes tiek piegādātas kopā ar aplodu, un to cena ir iekļautā kārbas cenā
- Suvaldu atslēga durvju vērtņē ar pārfalci un magnētiskā slēdzene (opcionāli suvaldu slēdzene) durvju vērtņē bez pārfalces: ar atslēgu, drošības cilindru, slēdzene rokturim vai ar sudraba krāsas bloķētāju; opcionāli pa papildu maksu melna vai zelta krāsas magnētiskā slēdzene

STIKLOJUMS

- Standarta piena vai caurspīdīgs rūdītais stikls un par papildu maksu VSG 221 līmētais stikls — piena vai melns bezšķēmbu stikls, abpusēji gluds
- Iespēja mainīt stiklojuma pusi uz REVERSU (standarta AVERSS stiklojums)

PAPILDU MAKSAS

Rūpniecībā urbtie caurumi rokturim (tā saucamajiem dalītajiem), kas pasūtīti komplektā ar durvju vērtņi

Reversīvā durvju vērtne

Rekuperācijas saīsinājums, standarta vai mini ventilācijas izgriezums (137. lpp.)

"100" durvju vērtne ar pārfalci un bez tās

Eņģu metāla pārsegi durvju vērtņē ar pārfalci (krāsas: birstēts niķelis, patina, spīdīgs hroms, spīdīgs misiņš, balta un melna)

VSG 221 līmētais stikls, bezšķēmbu stikls, abpusēji gluds

Nolaižamā blīve¹⁾

Nomaīņa pret melnu vai zelta krāsas magnētisko slēdzeni durvju vērtņēs bez pārfalcēm

Nomaīņa pret melnās vai zelta krāsas eņģēm un pretplāksni vērtņēs bez pārfalces

Magnētiskais ierobežotājs (atduris)¹⁾
(pieejams sešās krāsās, 137. lpp.)

Standarts PL2112

+ 15 % no durvju vērtnes cenas pirms papildu maksām

Vertikāli rāmja profili no līmētā koka

LAKOTAS



UV TITĀNA BALTS

PIEEJAMIE RISINĀJUMI (142.-153. lpp.)

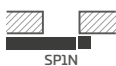

SP1N



SP1C



ZN1



DD

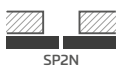

SP2N

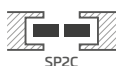

SP2C



ZN2

PIEEJAMIE DURVJU VĒRTŅU PLATUMI

60

70

80N²⁾

80

90

100

¹⁾ Atdura izmantošanas gadījumā nav iespējams izmantot nolaižamo blīvi un rekuperācijas saīsinājumu un otrādi.

²⁾ Tikai durvju vērtņēs bez pārfalcēm.

LAURENCJA

LAKOTAS DURVJU VĒRTNES AR PĀRFALCI VAI BEZ TĀS



LAURENCJA 1, melns VSG stikls, apalš rokturis BELLA SLIM — melns matēts



LAURENCJA 1



LAURENCJA 2



LAURENCJA 3



LAURENCJA 4



LAURENCJA 5



LAURENCJA 6

LAURENCIA 1 ar melnu maīti apaju rokturi BELLA SLIM un melnu VSG 221 līmēto stiklu



LAKOTAS



UV TITĀNA BALTS

PIEJAMIE RISINĀJUMI (142.–153. lpp.)

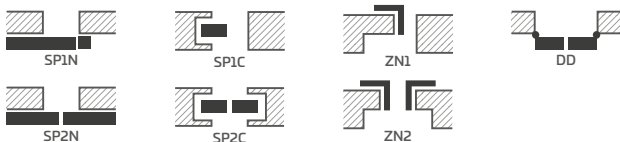

PIEJAMIE DURVJU VĒRTŅU PLATUMI

60 70 80N²⁾ 80 90 100

KONSTRUKCIJA

- Durvju vērtne ar pārfalci un bez pārfalces, kas izgatavota tehnoloģijā STILE
- Vertikāli un horizontāli rāmja profili no MDF plāksnes ar pārklājumu un lakoti ar izturīgu UV laku
- Opcionāli par papildu maksu vertikāli rāmja profili no kārtaini līmētā koka ar HDF un MDF apšuvumu
- 4 mm biezi paneļi no HDF plāksnes, kas krāsoti ar izturīgu UV laku
- Opcionāli par papildu maksu kārbas paplašināšanas paneļi, kronis un pilastri — 139.–141. lpp.
- Iespēja patstāvīgi saīsināt durvju vērtņi — sīkāka informācija 137. lpp.

APDARE

- Durvju vērtnes un kārbas krāsotas ar ūdens laku, kas cietināma ar UV tehnoloģiju, kura nodrošina augstu izturību pret sarežģītiem lietošanas apstākļiem

FURNITŪRA

- Trīs horizontāli regulējamas sudraba krāsas divtapu eņģes durvju vērtņē ar pārfalci
- Trīs paslēptas sudraba krāsas eņģes durvju vērtņē bez pārfalces (opcionāli par papildu maksu melnas); eņģes tiek piegādātas kopā ar aplodu, un to cena ir iekļautā kārbas cenā
- Suvaldu atslēga durvju vērtņē ar pārfalci un magnētiskā slēdzene (opcionāli suvaldu slēdzene) durvju vērtņē bez pārfalces: ar atslēgu, drošības cilindru, slēdzene rokturim vai ar sudraba krāsas bloķētāju; opcionāli pa papildu maksu melna vai zelta krāsas magnētiskā slēdzene

STIKLOJUMS

- Standarta piena vai caurspīdīgs rūdītais stikls un par papildu maksu VSG 221 līmētais stikls — piena vai melns bezšķēmbu stikls, abpusēji gluds
- Iespēja mainīt stiklojuma pusi uz REVERSU (standarta AVERSS stiklojums)

PAPILDU MAKSAS

Rūpniecībā urbtie caurumi rokturiem (tā saucamajiem dalītajiem), kas pasūtīti komplektā ar durvju vērtņi

Rekuperācijas saīsinājums, standarta vai mini ventilācijas izgriezums (137. lpp.)

“100” durvju vērtne ar pārfalci un bez tās

Eņģu metāla pārsegi durvju vērtņē ar pārfalci (krāsas: birstēts niķelis, patina, spīdīgs hroms, spīdīgs misiņš, balta un melna)

VSG 221 līmētais stikls, bezšķēmbu stikls, abpusēji gluds

Nolaižamā blīve¹⁾

Nomaiņa pret melnu vai zelta krāsas magnētisko slēdzeni durvju vērtņēs bez pārfalcēm

Nomaiņa pret melnās vai zelta krāsas eņģēm un pretplāksni vērtņēm bez pārfalces

Magnētiskais ierobežotājs (atduris)¹⁾
(pieejams sešās krāsās, 137. lpp.)

Vertikāli rāmja profili no līmētā koka

¹⁾ Atdura izmantošanas gadījumā nav iespējams izmantot nolaižamo blīvi un rekuperācijas saīsinājumu un otrādi.

²⁾ Tikai durvju vērtņēm bez pārfalcēm.

BALDUR

LAKOTAS DURVJU VĒRTNES AR PĀRFALCI VAI BEZ TĀS UN REVERSĪVĀS DURVJU VĒRTNES



BALDUR 1 ar melnu matētu rokturi CUBE PREMIUM un melnu VSG 441 līmēto stiklu



BALDUR 1



BALDUR 2



BALDUR 3



BALDUR 4



BALDUR 5



BALDUR 6



BALDUR 7



BALDUR 8

BALDUR ar melnu matētu rokturi CUBE PREMIUM



KONSTRUKCIJA

- Durvju vērtne ar pārpalci vai bez tās vai reversīvā durvju vērtne
- Iekšējais koka rāmja profils (sāni un augšdaļa, MDF apakšdaļa), kas pārklāts ar divām HDF plāksnēm
- Stabilizējošs šūnveida pildījums vai par papildu maksu pilnas plāksnes pildījums
- Opcionāli par papildu maksu kārbas paplašināšanas paneli, kronis un pilastri — 139.–141. lpp.
- Iespēja patstāvīgi saīsināt durvju vērtņi — sīkāka informācija 137. lpp. (neattiecas uz BALDUR 1, 3, 5)

APDARE

- Durvju vērtnes un kārbas krāsotas ar ūdens laku, kas cietināma ar UV tehnoloģiju, kura nodrošina augstu izturību pret sarežģītiem lietošanas apstākļiem
- Durvju vērtnes mala, kas izveidota standarta vai bezpārpalces tehnoloģija
- Bidāmajās sistēmās BALDUR 1 ir redzams 17 mm augsts alumīnija krāsas vai melns profils stikla apakšdaļā

FURNITŪRA

- Trīs ieskrūvējamas tapu eņģes durvju vērtņē ar pārpalci
- Trīs paslēptas sudraba krāsas (opcionāli par papildu maksu melnas) eņģes durvju vērtņē bez pārpalces un divas reversīvajā durvju vērtņē (par papildu maksu trīs); eņģes tiek piegādātas kopā ar aplodu, un to cena ir iekļautā kārbas cenā
- Suvaldu atslēga durvju vērtņē ar pārpalci un magnētiskā slēdzene durvju vērtņē bez pārpalces (opcionāli suvaldu slēdzene); ar atslēgu, drošības cilindru, slēdzene rokturim vai ar sudraba krāsas bloķētāju; opcionāli pa papildu maksu melna vai zelta krāsas magnētiskā slēdzene
- Magnētiskā slēdzene reversīvajā durvju vērtņē: ar atslēgu, ar drošības cilindru, slēdzene rokturim un sudraba krāsas bloķētājs; opcionāli par papildu maksu melna vai zelta krāsas

STIKLOJUMS

- **BALDUR 1, 3, 5, standarta VSG/ESG 441 līmētais un rūdītais stikls, bezšķembu stikls, piena vai melns, abpusēji gluds**
- Fiksēts stiklojuma platums; BALDUR 1 — 50 mm, BALDUR 3, 5 — 210 mm

PAPILDU MAKSAS

Reversīvā durvju vērtne

Pilnas plāksnes pildījums

Rekuperācijas saīsinājums, standarta vai mini ventilācijas izgriezums (137. lpp.)

"100" durvju vērtne ar pārpalci un bez tās

Papildu apakšējā sija, kas ļauj pašam saīsināt durvju vērtņi līdz 8 cm (neattiecas uz modeli Baldur 1, 3, 5)

Eņģu metāla pārsegi durvju vērtņē ar pārpalci (krāsas: birstēts niķelis, patina, spīdīgs hroms, spīdīgs misiņš, balta un melna)

Nolaizamā blīve²⁾ (neattiecas uz modeli BALDUR 1, 3, 5)

Nomaiņa pret melnu vai zelta krāsas magnētisko slēdzēni durvju vērtņēs bez pārpalcēm un reversīvajās durvju vērtņēs

Nomaiņa pret melnās vai zelta krāsas eņģēm un pretplāksni vērtņēm bez pārpalces

Magnētiskais ierobežotājs (atduris)²⁾
(pieejams sešās krāsās, 137. lpp.)

Standarts PL2112

LAKOTAS



UV TITĀNA BALTS

PIEEJAMIE RISINĀJUMI^{1), 3)} (142.–153. lpp.)

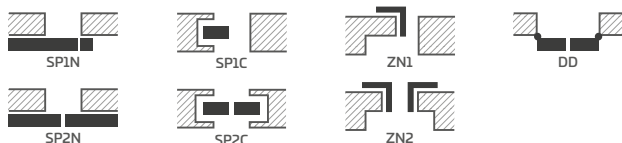

PIEEJAMIE DURVJU VĒRTŅU PLATUMI

60N⁵⁾ 60 70N⁵⁾ 70 80N⁴⁾ 80 90N⁵⁾ 90 100

VENTILĀCIJAS IZGRIEZUMS

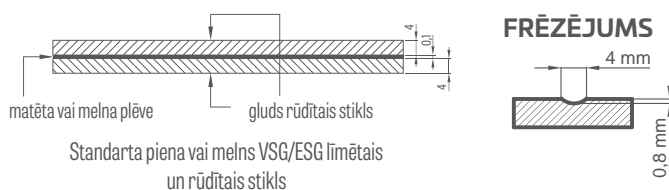
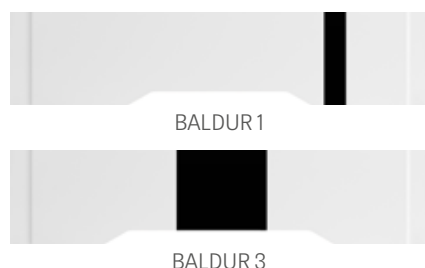

¹⁾ Modeļi BALDUR 3, 5 nav pieejami bidāmajās sistēmās un divvērtņu durvīm.

²⁾ Atdura izmantošanas gadījumā nav iespējams izmantot nolaizamo blīvi un rekuperācijas saīsinājumu un otrādi.

³⁾ Modelis BALDUR 1 nav pieejams sienā iebūvējamajās bidāmajās sistēmās.

⁴⁾ Tikai durvju vērtņēm bez pārpalces un reversīvajām durvju vērtņēm.

⁵⁾ Tikai BALDUR 1 bez pārpalces un reversīvā

ANUBIS

LAKOTAS DURVJU VĒRTNES AR PĀRFALCI VAI BEZ TĀS UN REVERSĪVĀS DURVJU VĒRTNES



ANUBIS 2, apaļš rokturis BELLA SLIM — spīdīgs misiņš



ANUBIS 1



ANUBIS 2



ANUBIS 3



ANUBIS 4



ANUBIS 5

ANUBIS 8 ar apakšu rokturi BELLA SLIM — spīdīgs misiņš



KONSTRUKCIJA

- Durvju vērtne ar pārfalci vai bez tās vai reversīvā durvju vērtne
- Iekšējais koka rāmja profils (sāni un augšdaļa, MDF apakšdaļa), kas pārklāts ar divām HDF plāksnēm
- Stabilizējošs šūnveida pildījums vai par papildu maksu pilnas plāksnes pildījums
- Opcionāli par papildu maksu kārbas apšašāšanas paneli, kronis un pilastri — 139.–141. lpp.
- Iespēja patstāvīgi saīsināt durvju vērtņi — sīkāka informācija 137. lpp.

APDARE

- Durvju vērtnes un kārbas krāsotas ar ūdens laku, kas cietināma ar UV tehnoloģiju, kura nodrošina augstu izturību pret sarežģītiem lietošanas apstākļiem
- Durvju vērtnes mala, kas izveidota standarta vai bezpārfalces tehnoloģija

FURNITŪRA

- Trīs ieskrūvējamas tapu eņģes durvju vērtņē ar pārfalci
- Trīs paslēptas sudraba krāsas (opcionāli par papildu maksu melnas) eņģes durvju vērtņē bez pārfalces un divas reversīvajā durvju vērtņē (par papildu maksu trīs); eņģes tiek piegādātas kopā ar aplodu, un to cena ir iekļautā kārbas cenā
- Suvaldu atslēga durvju vērtņē ar pārfalci un magnētiskā slēdzene durvju vērtņē bez pārfalces (opcionāli suvaldu slēdzene): ar atslēgu, drošības cilindru, slēdzene rokturim vai ar sudraba krāsas bloķētāju; opcionāli pa papildu maksu melna vai zelta krāsas magnētiskā slēdzene
- Magnētiskā slēdzene reversīvajā durvju vērtņē: ar atslēgu, ar drošības cilindru, slēdzene rokturim un sudraba krāsas bloķētājs; opcionāli par papildu maksu melna vai zelta krāsas

FRĒZĒJUMS

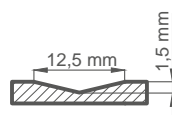

PAPILDU MAKSAS

Reversīvā durvju vērtne

Pilnas plāksnes pildījums

Rekuperācijas saīsinājums, standarta vai mini ventilācijas izgriezums (137. lpp.)

"100" durvju vērtne ar pārfalci un bez tās

Papildu apakšsija (iespēja patstāvīgi saīsināt durvju vērtņi par maks. 8 cm)

Eņģu metāla pārsegē durvju vērtņē ar pārfalci (krāsas: birstēts niķelis, patina, spīdīgs hroms, spīdīgs misiņš, balta un melna)

Nolaižamā blīvē¹⁾

Nomaīņa pret melnu vai zelta krāsas magnētisko slēdzeni durvju vērtņēs bez pārfalciem un reversīvajās durvju vērtņēs

Nomaīņa pret melnās vai zelta krāsas eņģēm un pretplāksni vērtņēm bez pārfalces

Magnētiskais ierobežotājs (atduris)¹⁾
(pieejams sešās krāsās, 137. lpp.)

Standarts PL2112

LAKOTAS



UV TITĀNA BALTS

PIEEJAMIE RISINĀJUMI (142.–153. lpp.)

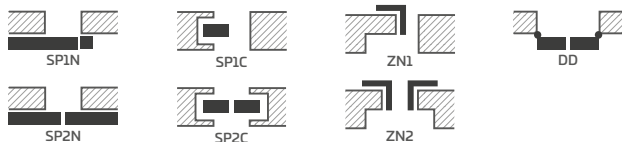

PIEEJAMIE DURVJU VĒRTŅU PLATUMI

60 70 80N²⁾ 80 90 100

¹⁾ Atdura izmantošanas gadījumā nav iespējams izmantot nolaižamo blīvē un rekuperācijas saīsinājumu un otrādi.

²⁾ Tikai durvju vērtņēm bez pārfalces un reversīvajām durvju vērtņēm.

UNO PREMIUM

LAKOTAS DURVJU VĒRTNES AR PĀRFALCI VAI BEZ TĀS UN REVERSĪVĀS DURVJU VĒRTNES



UNO PREMIUM, rokturis BELLA SLIM — spīdīgs misijš

Durvis bez pārfalces, 8 cm skava, 90° kārbas savienojums, skats no kārbas puses



Durvis ar pārfalci, 8 cm skava, 45° kārbas savienojums, skats no kārbas puses



Durvis ar pārfalci, 6 cm skava, 45° kārbas savienojums, skats no enģtu puses



UNO PREMIUM ar melnu matētu rokturi CUBE



LAKOTAS



UV TITĀNA BALTS

PIEEJAMIE RISINĀJUMI (142.–153. lpp.)

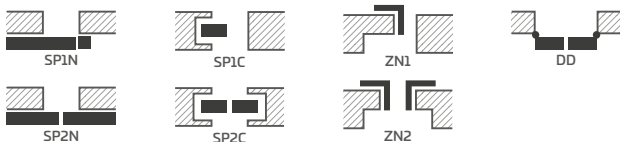

PIEEJAMIE DURVJU VĒRTŅU PLATUMI

60N⁽²⁾ 60 70N⁽²⁾ 70 80N⁽²⁾ 80 90N⁽²⁾ 90 100 110

KONSTRUKCIJA

- Durvju vērtne ar pārfalci vai bez tās vai reversīvā durvju vērtne
- Iekšējais koka rāmja profils (sāni un augšdaļa, MDF apakšdaļa), kas pārklāts ar divām HDF plāksnēm
- Stabilizējošs šūnveida pildījums vai par papildu maksu pilnas plāksnes pildījums
- Opcionāli par papildu maksu kārbas paplašināšanas paneli, kronis un pilastri — 139.–141. lpp.
- Iespēja patstāvīgi saīsināt durvju vērtņi — sīkāka informācija 137. lpp.

APDARE

- Durvju vērtnes un kārbas krāsotas ar ūdens laku, kas cietināma ar UV tehnoloģiju, kura nodrošina augstu izturību pret sarežģītiem lietošanas apstākļiem
- Durvju vērtnes mala, kas izveidota tehnoloģijā STANDARD

FURNITŪRA

- Trīs ieskrūvējamas tapu eņģes durvju vērtņē ar pārfalci
- Trīs paslēptas sudraba krāsas (opcionāli par papildu maksu melnas) eņģes durvju vērtņē bez pārfalces un divas reversīvajā durvju vērtņē (par papildu maksu trīs); eņģes tiek piegādātas kopā ar aplodu, un to cena ir iekļautā kārbas cenā
- Suvaldu atslēga durvju vērtņē ar pārfalci un magnētiskā slēdzene durvju vērtņē bez pārfalces (opcionāli suvaldu slēdzene): ar atslēgu, drošības cilindru, slēdzene rokturim vai ar sudraba krāsas bloķētāju; opcionāli pa papildu maksu melna vai zelta krāsas magnētiskā slēdzene
- Magnētiskā slēdzene reversīvajā durvju vērtņē: ar atslēgu, ar drošības cilindru, slēdzene rokturim un sudraba krāsas bloķētājs; opcionāli par papildu maksu melna vai zelta krāsas

PAPILDU MAKSAS

Reversīvā durvju vērtne

Pilnas plāksnes pildījums

Rekuperācijas saīsinājums, standarta vai mini ventilācijas izgriezums (137. lpp.)

"100" durvju vērtne ar pārfalci un bez tās

"110" durvju vērtne ar pārfalci un bez tās

Papildu apakšsija (iespēja patstāvīgi saīsināt durvju vērtņi par maks. 8 cm)

Eņģu metāla pārsegi durvju vērtņē ar pārfalci (krāsas: birstēts niķelis, patina, spīdīgs hroms, spīdīgs misiņš, balta un melna)

Nolaizamā blīve¹⁾

Nomaiņa pret melnu vai zelta krāsas magnētisko slēdzeni durvju vērtņēs bez pārfalces un reversīvajās durvju vērtņēs

Nomaiņa pret melnās vai zelta krāsas eņģēm un pretplāksni vērtņēm bez pārfalces

Magnētiskais ierobežotājs (atduris)¹⁾
(pieejams sešās krāsās, 137. lpp.)

Illuminators — nerūsējošais tērauds: pulēts "hroms" vai matēts "satīns" un melns matēts; piena decormat stikls, caurspīdīgs stikls, iluminatora iekšējais diametrs: 235 mm, ārējais diametrs 350 mm

Standarts PL2112

¹⁾ Atdura izmantošanas gadījumā nav iespējams izmantot nolaizamo blīvi un rekuperācijas saīsinājumu un otrādi.

²⁾ Tikai durvju vērtņēm bez pārfalces un reversīvajām durvju vērtņēm.

TURAN

LAKOTAS DURVJU VĒRTNES AR PĀRFALCI VAI BEZ TĀS UN REVERSĪVĀS DURVJU VĒRTNES



finalista
konkursu

2019



TURAN 8, rokturis CUBE — matēts melns



TURAN 1



TURAN 2



TURAN 3



TURAN 4

JAUNUMS



TURAN 5



TURAN 6



TURAN 7^{*)}



TURAN 8

^{*)} Attēlā ir parādīta versija REVERSS.

TURAN 8 ar apāļu rokturi BELLA SLIM — melns matēts



KONSTRUKCIJA

- Durvju vērtne ar pārfalci, bez pārfalces vai par papildu maksu reversīvā, kas izgatavota tehnoloģijā STILE
- Vertikāli un horizontāli rāmja profili no MDF plāksnes ar pārklājumu un lakoti ar izturīgu UV laku
- Opcionāli par papildu maksu vertikāli rāmja profili no kārtaini līmētā koka ar HDF un MDF apšuvumu
- Modelī TURAN 8 3 mm biezs mitrumizturīgas HDF plāksnes panelis, kas uzlīmēts abās pusēs uz stikla. Paneļa mala vienmēr ir UV TITĀNA BALTĀ krāsā.³⁾
- 16 mm biezi paneļi no MDF plāksnes, frēzēti un krāsoti ar izturīgu UV laku
- Opcionāli par papildu maksu kārbas paplašināšanas paneļi, kronis un pilastris — 139.-141. lpp.
- Iespēja patstāvīgi saīsināt durvju vērtņi — sīkāka informācija 137. lpp.
- **Modelis TURAN 8 JAUNUMS**

APDARE

- Durvju vērtnes un kārbas krāsotas ar ūdens laku, kas cietināma ar UV tehnoloģiju, kura nodrošina augstu izturību pret sarežģītiem lietošanas apstākļiem

FURNITŪRA

- Trīs horizontāli regulējamas sudraba krāsas divtāpu eņģes durvju vērtņē ar pārfalci
- Trīs paslēptas sudraba krāsas eņģes durvju vērtņē bez pārfalces (opcionāli par papildu maksu melnas); eņģes tiek piegādātas kopā ar aplodu, un to cena ir iekļautā kārbas cenā
- Suvaldu atslēga durvju vērtņē ar pārfalci un magnētiskā slēdzene (opcionāli suvaldu slēdzene) durvju vērtņē bez pārfalces: ar atslēgu, drošības cilindru, slēdzene rokturim vai ar sudraba krāsas bloķētāju; opcionāli pa papildu maksu melna vai zelta krāsas magnētiskā slēdzene

STIKLOJUMS

- Modelis TURAN 1 un TURAN 8 — 4 mm rūdītais stikls vai par papildu maksu VSG 221 līmētais stikls — piena vai melns bezšķembu stikls, abpusēji gluds
- Modelis TURAN 7 ir pieejams ar spoguli vienā pusē. Otrā puse — lakots panelis UV TITĀNA BALTS. Averss — spogulis eņģu pusē.
- Modelis TURAN 8 — fiksēts stiklojuma platums — 50 mm

PAPILDU MAKSAS

Rūpnīcā urbtie caurumi rokturiem (tā saucamajiem dalītājiem), kas pasūtīti komplektā ar durvju vērtņi

Reversīvā durvju vērtne

Rekuperācijas saīsinājums, standarta vai mini ventilācijas izgriezums (137. lpp.)

"100" durvju vērtne ar pārfalci un bez tās

Eņģu metāla pārsegi durvju vērtņē ar pārfalci (krāsas: birstēts niķelis, patina, spīdīgs hroms, spīdīgs misiņš, balta un melna)

VSG 221 līmētais stikls, bezšķembu stikls, abpusēji gluds (attiecas uz TURAN 1 un TURAN 8)

Nolaižamā blīve¹⁾

Nomaiņa pret melnu vai zelta krāsas magnētisko slēdzeni durvju vērtņēs bez pārfalcēm

Nomaiņa pret melnās vai zelta krāsas eņģēm un pretplāksni vērtņēm bez pārfalces

Magnētiskais ierobežotājs (atduris)¹⁾
(pieejams sešās krāsās, 137. lpp.)

Standarts PL2112

+ 15 % no durvju vērtnes cenas pirms papildu maksām

Vertikāli rāmja profili no līmētā koka

LAKOTAS



UV TITĀNA BALTS

PIEEJAMIE RISINĀJUMI (142.-153. lpp.)

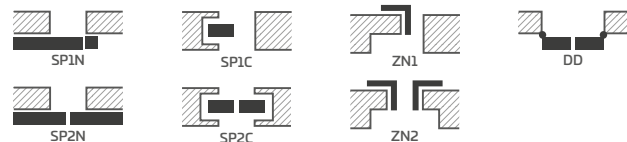

PIEEJAMIE DURVJU VĒRTŅU PLATUMI

60 70 80N²⁾ 80 90 100

FRĒZĒJUMS

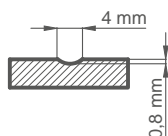

¹⁾ Atdura izmantošanas gadījumā nav iespējams izmantot nolaižamo blīvi un rekuperācijas saīsinājumu un otrādi.

²⁾ Tikai durvju vērtņēm bez pārfalcēm.



produkt rekomendowany
do konkursu



2019

MILDA

LAKOTAS DURVJU VĒRTNES AR PĀRFALCI VAI BEZ TĀS UN REVERSĪVĀS DURVJU VĒRTNES



MILDA 4, rokturis CUBE PREMIUM — melns matēts



MILDA 1



MILDA 2



MILDA 3



MILDA 4



MILDA 5

MILDA 2 ar melnu matētu rokturi CUBE PREMIUM



KONSTRUKCIJA

- Durvju vērtne ar pārfalci vai bez tās vai reversīvā durvju vērtne
- Iekšējais koka rāmja profils (sāni un augšdaļa, MDF apakšdaļa), kas pārklāts ar divām HDF plāksnēm
- Stabilizējošs šūnveida pildījums vai par papildu maksu pilnas plāksnes pildījums
- Opcionāli par papildu maksu kārbas paplašināšanas paneli, kronis un pilastri — 139.–141. lpp.
- Iespēja patstāvīgi saīsināt durvju vērtņi — sīkāka informācija 137. lpp.

APDARE

- Durvju vērtnes un kārbas krāsotas ar ūdens laku, kas cietināma ar UV tehnoloģiju, kura nodrošina augstu izturību pret sarežģītiem lietošanas apstākļiem
- Durvju vērtnes mala, kas izveidota standarta vai bezpārfalces tehnoloģija

FURNITŪRA

- Trīs ieskrūvējamas tapu eņģes durvju vērtņē ar pārfalci
- Trīs paslēptas sudraba krāsas (opcionāli par papildu maksu melnas) eņģes durvju vērtņē bez pārfalces un divas (par papildu maksu trīs) reversīvajā durvju vērtņē; eņģes tiek piegādātas kopā ar aplodu, un to cena ir iekļautā kārbas cenā
- Suvaldu atslēga durvju vērtņē ar pārfalci un magnētiskā slēdzene durvju vērtņē bez pārfalces (opcionāli suvaldu slēdzene): ar atslēgu, drošības cilindru, slēdzene rokturim vai ar sudraba krāsas bloķētāju; opcionāli pa papildu maksu melna vai zelta krāsas magnētiskā slēdzene
- Magnētiskā slēdzene reversīvajā durvju vērtņē: ar atslēgu, ar drošības cilindru, slēdzene rokturim un sudraba krāsas bloķētājs; opcionāli par papildu maksu melna vai zelta krāsas

FRĒZĒJUMS

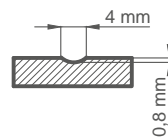

PAPILDU MAKSAS

Reversīvā durvju vērtne

Pilnas plāksnes pildījums

Rekuperācijas saīsinājums, standarta vai mini ventilācijas izgriezums (137. lpp.)

"100" durvju vērtne ar pārfalci un bez tās

Papildu apakšsija (iespēja patstāvīgi saīsināt durvju vērtņi par maks. 8 cm)

Eņģu metāla pārsegi durvju vērtņē ar pārfalci (krāsas: birstēts niķelis, patina, spīdīgs hroms, spīdīgs misiņš, balta un melna)

Nolaižamā blīve¹⁾

Nomaīņa pret melnu vai zelta krāsas magnētisko slēdzeni durvju vērtņēs bez pārfalcēm un reversīvajās durvju vērtņēs

Nomaīņa pret melnās vai zelta krāsas eņģēm un pretplāksni vērtņēm bez pārfalces

Magnētiskais ierobežotājs (atduris)¹⁾
(pieejams sešās krāsās, 137. lpp.)

Standarts PL2112

LAKOTAS



UV TITĀNA BALTS

PIEEJAMIE RISINĀJUMI (142.–153. lpp.)

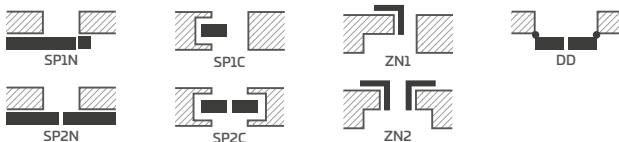

PIEEJAMIE DURVJU VĒRTŅU PLATUMI

60 70 80N²⁾ 80 90 100

¹⁾ Atdura izmantošanas gadījumā nav iespējams izmantot nolaižamo blīvi un rekuperācijas saīsinājumu un otrādi.

²⁾ Tikai durvju vērtņēm bez pārfalces un reversīvajām durvju vērtņēm.

SYLENA

LAKOTAS DURVJU VĒRTNES AR PĀRFALCI VAI BEZ TĀS UN REVERSĪVĀS DURVJU VĒRTNES



SYLENA 5, rokturis BELLA SLIM — spīdīgs misiņš



SYLENA 1



SYLENA 2



SYLENA 3



SYLENA 4



SYLENA 5



SYLENA 6



SYLENA 7



SYLENA 8

SYLENA 3 ar apaļu rokturi BELLA SLIM — melns matēts



KONSTRUKCIJA

- Durvju vērtne ar pārfalci vai bez tās vai reversīvā durvju vērtne
- Iekšējais koka rāmja profils (sāni un augšdaļa, MDF apakšdaļa), kas pārklāts ar divām HDF plāksnēm
- Stabilizējošs šūnveida pildījums vai par papildu maksu pilnas plāksnes pildījums
- Opcionāli par papildu maksu kārbas paplašināšanas paneli, kronis un pilastri — 139.–141. lpp.
- Iespēja patstāvīgi saīsināt durvju vērtņi — sīkāka informācija 137. lpp.

APDARE

- Durvju vērtnes un kārbas krāsotas ar ūdens laku, kas cietināma ar UV tehnoloģiju, kura nodrošina augstu izturību pret sarežģītiem lietošanas apstākļiem
- Durvju vērtnes mala, kas izveidota standarta vai bezpārfalces tehnoloģija

FURNITŪRA

- Trīs ieskrūvējamas tapu eņģes durvju vērtņē ar pārfalci
- Trīs paslēptas sudraba krāsas (opcionāli par papildu maksu melnas) eņģes durvju vērtņē bez pārfalces un divas (par papildu maksu trīs) reversīvajā durvju vērtņē; eņģes tiek piegādātas kopā ar aplodu, un to cena ir iekļautā kārbas cenā
- Suvaldu atslēga durvju vērtņē ar pārfalci un magnētiskā slēdzene durvju vērtņē bez pārfalces (opcionāli suvaldu slēdzene): ar atslēgu, drošības cilindru, slēdzene rokturim vai ar sudraba krāsas bloķētāju; opcionāli pa papildu maksu melna vai zelta krāsas magnētiskā slēdzene
- Magnētiskā slēdzene reversīvajā durvju vērtņē: ar atslēgu, ar drošības cilindru, slēdzene rokturim un sudraba krāsas bloķētājs; opcionāli par papildu maksu melna vai zelta krāsas

FRĒZĒJUMS

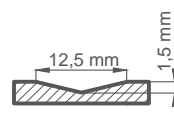

PAPILDU MAKSAS

Reversīvā durvju vērtne

Pilnas plāksnes pildījums

Rekuperācijas saīsinājums, standarta vai mini ventilācijas izgriezums (137. lpp.)

"100" durvju vērtne ar pārfalci un bez tās

Papildu apakšsija (iespēja patstāvīgi saīsināt durvju vērtņi par maks. 8 cm)

Eņģu metāla pārsegdi durvju vērtņē ar pārfalci (krāsas: birstēts niķelis, patina, spīdīgs hroms, spīdīgs misiņš, balta un melna)

Nolaižamā blīve¹⁾

Nomaīņa pret melnu vai zelta krāsas magnētisko slēdzeni durvju vērtņēs bez pārfalcēm un reversīvajās durvju vērtņēs

Nomaīņa pret melnās vai zelta krāsas eņģēm un pretplāksni vērtņēm bez pārfalces

Magnētiskais ierobežotājs (atduris)¹⁾
(pieejams sešās krāsās, 137. lpp.)

Standarts PL2112

LAKOTAS



UV TITĀNA BALTS

PIEEJAMIE RISINĀJUMI (142.–153. lpp.)

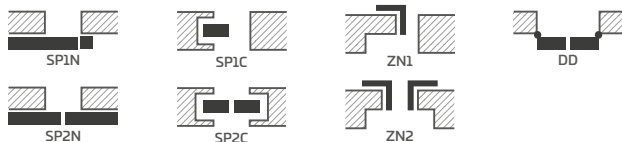

PIEEJAMIE DURVJU VĒRTŅU PLATUMI

60 70 80N²⁾ 80 90 100

¹⁾ Atdura izmantošanas gadījumā nav iespējams izmantot nolaižamo blīvi un rekuperācijas saīsinājumu un otrādi.

²⁾ Tikai durvju vērtņēm bez pārfalces un reversīvajām durvju vērtņēm.

INTARSIJAS

DEKORATĪVAIS ELEMENTS VIENĀ LĪMENĪ AR PĀRKLĀJUMA VIRSMU



ALTAMURA 1, dekors MELNS ST CPL, intarsija LUX 421, rokturis CUBE PREMIUM

JAUNUMS

INTARSIJA LUX, MELNA



Intarsija LUX 217



Intarsija LUX 218



Intarsija LUX 219



Intarsija LUX 220



Intarsija LUX 221



Intarsija LUX 203



Intarsija LUX 204



Intarsija LUX 212



Intarsija LUX 213



Intarsija LUX 207



Intarsija LUX 214



Intarsija LUX 216

Kārba MELNS ST CPL, durvju vērtne CLASSIC OZOLS CPL

INTARSIJAS ir izvietotas abās durvju vērtnes pusēs un ir vienā līmenī ar tās virsmu.

Intarsijas platums ir 8 mm vai 50 mm.

Pieejamās INTARSIJU LUX krāsas:
birstēts tērauds, melna, birstēts zelts, ozols (saderīgs ar CLASSIC OZOLS CPL 0,2 un 0,7), birstēts varš.

Prezentētās INTARSIJAS var izmantot par papildu maksu šajos modeļos, kas pieejami standartā PL un PL2112 (ja ir pieejami):

- pārklājums UNO PREMIUM;
- ALTAMURA 1
- FORTECA RC2 un RC3;
- HERSE SET EKO 30 dB;
- HERSE SET 32 dB;
- HERSE SET AKUSTIC 39 dB;
- LEDA EI30 un EI60;

INTARSIJAS

DEKORATĪVAIS ELEMENTS VIENĀ LĪMENĪ AR PĀRKLĀJUMA VIRSMU

JAUNUMS

INTARSIJA LUX, OZOLS



Intarsija LUX 317



Intarsija LUX 318



Intarsija LUX 319



Intarsija LUX 320



Intarsija LUX 321



Intarsija LUX 303



Intarsija LUX 304



Intarsija LUX 312



Intarsija LUX 313



Intarsija LUX 307



Intarsija LUX 314



Intarsija LUX 316

Kārta CLASSIC OZOLS CPL 0,2, durvju vērtne BALTS ST CPL

INTARSIJAS ir izvietotas abās durvju vērtnes pusēs un ir vienā līmenī ar tās virsmu.

Intarsijas platums ir 8 mm vai 50 mm.

Pieejamās INTARSIJU LUX krāsas:
birstēts tērauds, melna, birstēts zelts, ozols (saderīgs ar CLASSIC OZOLS CPL 0,2 un 0,7), birstēts varš.

Prezentētās INTARSIJAS var izmantot par papildu maksu šajos modeļos, kas pieejami standartā PL un PL2112 (ja ir pieejami):

- pārklājums UNO PREMIUM;
- ALTAMURA 1
- FORTECA RC2 un RC3;
- HERSE SET EKO 30 dB
- HERSE SET 32 dB;
- HERSE SET AKUSTIC 39 dB;
- LEDA EI30 un EI60;

JAUNUMS

INTARSIJA LUX, **BIRSTĒTS ZELTS**

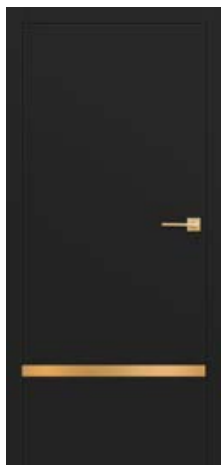

Intarsija LUX 417

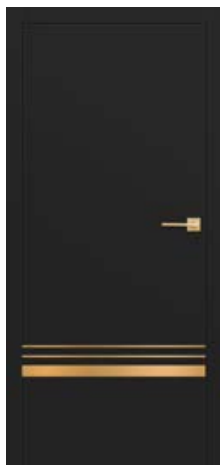

Intarsija LUX 418

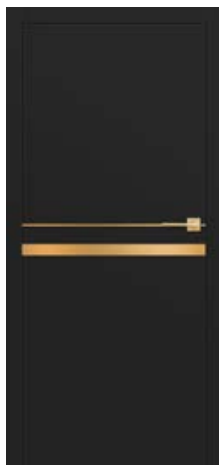

Intarsija LUX 419

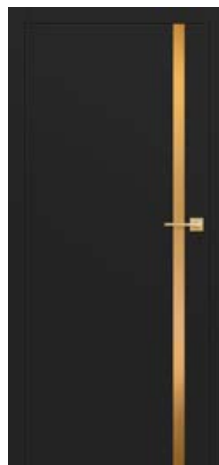

Intarsija LUX 420



Intarsija LUX 421

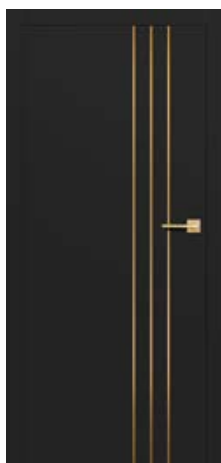

Intarsija LUX 403

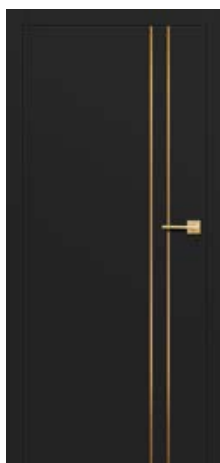

Intarsija LUX 404

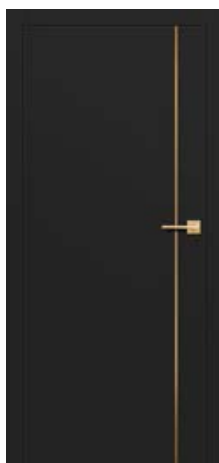

Intarsija LUX 412



Intarsija LUX 413

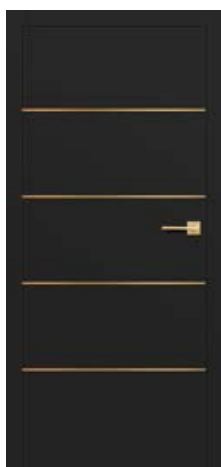

Intarsija LUX 407



Intarsija LUX 414

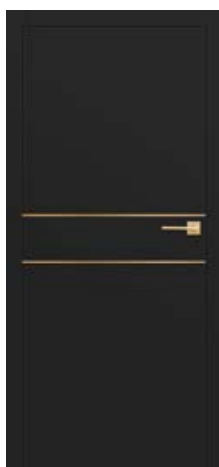

Intarsija LUX 416

Kārba un durvju vērtne MELNS ST CPL

INTARSIJAS ir izvietotas abās durvju vērtnes pusēs un ir vienā līmenī ar tās virsmu.

Intarsijas platums ir 8 mm vai 50 mm.

Pieejamās INTARSIJU LUX krāsas:
birstēts tērauds, melna, birstēts zelts, ozols (saderīgs ar CLASSIC OZOLS CPL 0,2 un 0,7), birstēts varš.

Prezentētās INTARSIJAS var izmantot par papildu maksu šajos modeļos, kas pieejami standartā PL un PL2112 (ja ir pieejami):

- pārklājums UNO PREMIUM;
- ALTAMURA 1
- FORTECA RC2 un RC3;
- HERSE SET EKO 30 dB;
- HERSE SET 32 dB;
- HERSE SET AKUSTIC 39 dB;
- LEDA EI30 un EI60;

INTARSIJAS

DEKORATĪVAIS ELEMENTS VIENĀ LĪMENĪ AR PĀRKLĀJUMA VIRSMU

JAUNUMS

INTARSIJA LUX, BIRSTĒTS TĒRAUDS

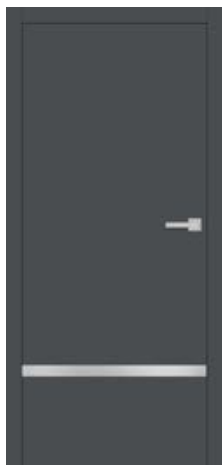

Intarsija LUX 117

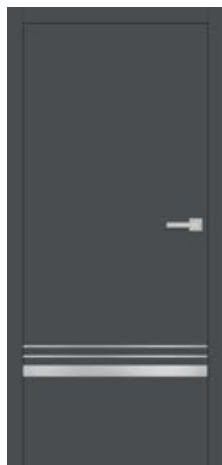

Intarsija LUX 118



Intarsija LUX 119



Intarsija LUX 120



Intarsija LUX 121



Intarsija LUX 103



Intarsija LUX 104



Intarsija LUX 112



Intarsija LUX 113

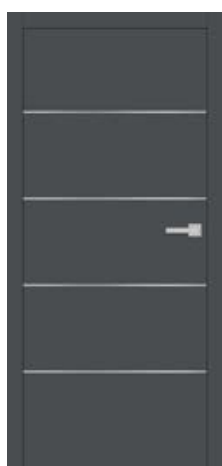

Intarsija LUX 107

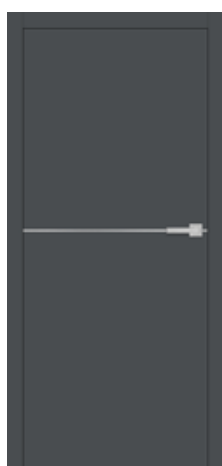

Intarsija LUX 114



Intarsija LUX 116

Kārba un durvju vārtne ANTRACĪTS ST CPL

INTARSIJAS ir izvietotas abās durvju vārtnes pusēs un ir vienā līmenī ar tās virsmu.

Intarsijas platums ir 8 mm vai 50 mm.

Pieejamās INTARSIJU LUX krāsas:
birstēts tērauds, melna, birstēts zelts, ozols (saderīgs ar CLASSIC OZOLS CPL 0,2 un 0,7), birstēts varš.

Prezentētās INTARSIJAS var izmantot par papildu maksu šajos modeļos, kas pieejami standartā PL un PL2112 (ja ir pieejami):

- pārklājums UNO PREMIUM;
- ALTAMURA 1
- FORTECA RC2 un RC3;
- HERSE SET EKO 30 dB;
- HERSE SET 32 dB;
- HERSE SET AKUSTIC 39 dB;
- LEDA EI30 un EI60;

INTARSIJA LUX, BIRSTĒTS VARŠ

JAUNUMS



Intarsija LUX 517



Intarsija LUX 518



Intarsija LUX 519



Intarsija LUX 520



Intarsija LUX 521



Intarsija LUX 503



Intarsija LUX 504



Intarsija LUX 512



Intarsija LUX 513



Intarsija LUX 507



Intarsija LUX 514



Intarsija LUX 516

Kārba un durvju vērtne TUMŠIZILS ST CPL

INTARSIJAS ir izvietotas abās durvju vērtnes pusēs un ir vienā līmenī ar tās virsmu.

Intarsijas platums ir 8 mm vai 50 mm.

Pieejamās INTARSIJU LUX krāsas:
birstēts tērauds, melna, birstēts zelts, ozols (saderīgs ar CLASSIC OZOLS CPL 0,2 un 0,7), birstēts varš.

Prezentētās INTARSIJAS var izmantot par papildu maksu šajos modeļos, kas pieejami standartā PL un PL2112 (ja ir pieejami):

- pārklājums UNO PREMIUM;
- ALTAMURA 1
- FORTECA RC2 un RC3;
- HERSE SET EKO 30 dB;
- HERSE SET 32 dB;
- HERSE SET AKUSTIC 39 dB;
- LEDA EI30 un EI60;

BALDUR

IEKŠTELPU DURVJU VĒRTNES AR PĀRFALCI VAI BEZ TĀS UN REVERSĪVĀS DURVJU VĒRTNES



BALDUR 1, durvju vērtnes dekors DABISKS OZOLS PREMIUM, kārbas dekors MELNS ST CPL, rokturis QUBIK — melns matēts

BALDUR 1 ar pārklājumu RETRO OZOLS CPL, kārba MELNS ST CPL, ar melnu matētu rokturi CUBE PREMIUM



BALDUR 1

BALDUR 3 ar pārklājumu ST OZOLS CPL, kārba MELNS ST CPL, ar melnu matētu rokturi CUBE PREMIUM



BALDUR 3

BALDUR 1 ar pārklājumu ozolkoka CLASSIC OZOLS CPL, kārba MELNS ST CPL, ar melnu matētu rokturi CUBE PREMIUM



BALDUR 1

KONSTRUKCIJA

- Durvju vērtne ar pārpalci vai bez tās vai reversīvā durvju vērtne
- Iekšējais koka rāmja profils (sāni un augšdaļa, MDF apakšdaļa), kas pārklāts ar divām HDF plāksnēm
- Stabilizējošs šūnveida pildījums vai par papildu maksu pilnas plāksnes pildījums
- Opcionāli par papildu maksu kārbas paplašināšanas paneļi, kronis un pilastri — 139.-141. lpp.

APDARE

- HDF plāksne ar pārklājumu PREMIUM vai CPL
- Durvju vērtnes mala, kas izveidota standarta vai bezpārpalces tehnoloģijā, laminātos CPL 0,2, ar ABS apmali un tikai durvju vērtnes krāsā vai papildu maksu ar standarta melnu apmali
- Reversīvā durvju vērtne ir pieejama tikai ar malu STANDARD un ar dekoriem PREMIUM un ST CPL
- Durvju vērtnes mala aplīmēta ar apmali virsmas krāsā vai opcionāli gludā melnā krāsā (dekorā ŠĶĒRSVIRZIENA DABISKS OZOLS PREMIUM melna apmale ar šķērsvirziena struktūru). Melnā mala aplīmēta daļēji apkārtmērā (divas vertikālās un augšējā) un pie stikla.
- Durvju vērtne BALDUR 1 ar pārpalci un bez tās tikai dekoram BALTS ST CPL, opcionāli izgatavots tehnoloģijā soft (bez redzamām garenvirziena pārklājuma malas savienojumiem), kas prasa pilnas plāksnes izmantošanu par papildu maksu. Tehnoloģijā soft nav pieejama standartā PL2112.
- Bidāmajās sistēmās BALDUR 1 ir redzams 17 mm augsts alumīnija krāsas vai melns profils apakšdaļā

FURNITŪRA

- Trīs ieskrūvējamas tapu eņģes durvju vērtņē ar pārpalci
- Trīs paslēptas sudraba krāsas (opcionāli par papildu maksu melnas) eņģes durvju vērtņē bez pārpalces un divas (par papildu maksu trīs) reversīvajā durvju vērtņē; eņģes tiek piegādātas kopā ar aplodu, un to cena ir iekļautā kārbas cenā
- Suvaldu atslēga durvju vērtņē ar pārpalci un magnētiskā slēdzene durvju vērtņē bez pārpalces (opcionāli suvaldu slēdzene): ar atslēgu, drošības cilindru, slēdzene rokturim vai ar sudraba krāsas bloķētāju; opcionāli pa papildu maksu melna vai zelta krāsas magnētiskā slēdzene
- Magnētiskā slēdzene reversīvajā durvju vērtņē: ar atslēgu, ar drošības cilindru, slēdzene rokturim un sudraba krāsas bloķētājs; opcionāli par papildu maksu melna vai zelta krāsas

STIKLOJUMS

- BALDUR 1, 3, 8 mm piena rūdītais stikls vai par papildu maksu VSG/ESG 441 līmētais un rūdītais stikls, piena vai melns bezšķembu stikls, abpusēji gluds

CPL

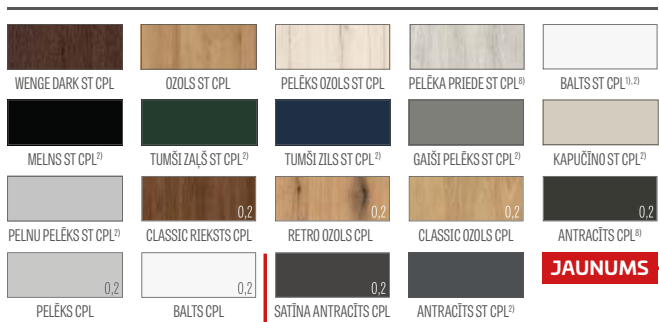

PREMIUM



PAPILDU MAKSAS

Reversīvā durvju vērtne

(nav pieejama CPL 0,2 un BALDUR 1 ar malu SOFT)

Pilnas plāksnes pildījums

Rekuperācijas saīsinājums, standarta vai mini ventilācijas izgriezums (137. lpp.)

"100" durvju vērtne ar pārpalci un bez tās

Piena vai melns VSG/ESG 441 stikls

Eņģu metāla pārsegi durvju vērtņē ar pārpalci (birstēts niķelis, patina, spīdīgs hroms, spīdīgs misiņš, balta un melna)

Melna durvju vērtnes malas apdare

Nomaiņa pret melnu vai zelta krāsas magnētisko slēdzeni durvju vērtņēs bez pārpalcēm un reversīvajās durvju vērtņēs

Nomaiņa pret melnās vai zelta krāsas eņģēm un pretplāksni vērtņēm bez pārpalces

Magnētiskais ierobežotājs (atduris)

(pieejams sešās krāsās, 137. lpp.)

Standarts PL2112

+ 15 % no durvju vērtnes cenas pirms papildu maksām

PIEEJAMIE DURVJU VĒRTŅU PLATUMI

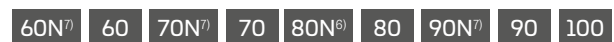

PIEEJAMIE RISINĀJUMI³⁾ (142.-153. lpp.)



MALAS APDARES VEIDI



MELNA GLUDA DURVJU VĒRTNES MALAS APDARE



MELNA ŠĶĒRSVIRZIENA DURVJU VĒRTNES MALAS APDARE

VENTILĀCIJAS IZGRIEZUMS



¹⁾ Gluds balts pārklājums, kas imitē krāsotu virsmu.

²⁾ Īpašs pārklājums **AntiFinger**, kas samazina netīrumu un pirkstu nospiedumu veidošanos.

³⁾ Modelis BALDUR 3 nav pieejams bidāmajās sistēmās un divvērtņu durvīm.

⁴⁾ Tikai versija soft BALDUR 1 ar pārpalci un bez tās ar dekoru BALTS ST CPL un pilnas plāksnes pildījums, kas pieejams par papildu maksu (opcija soft nav pieejama standartā PL2112).

⁵⁾ Komplektācija aplodā ir izgatavota ar dekoru DABISKS OZOLS PREMIUM.

⁶⁾ Tikai durvju vērtņēm bez pārpalces un reversīvajām durvju vērtņēm.

⁷⁾ Tikai BALDUR 1 bez pārpalces un reversīvā, nav pieejama ar soft malu.

⁸⁾ Līdz krājumu beigām.

UNO PREMIUM

IEKŠTELPU DURVJU VĒRTNES AR PĀRFALCI VAI BEZ TĀS UN REVERSĪVĀS DURVJU VĒRTNES



UNO PREMIUM, durvju vērtnes dekors OZOLS PREMIUM, durvju rāmis MELNS ST CPL, rokturis CUBE PREMIUM — melns matēts

UNO PREMIUM ar pārklājumu ŠĶĒRSVIRZIENA DABISKS OZOLS PREMIUM un melnu matētu CUBE rokturi



UNO PREMIUM ar pārklājumu GRAFTA OSIS PREMIUM un melnu matētu rokturi CUBE



UNO PREMIUM ar pārklājumu RĒKSTS PREMIUM un melnu matētu rokturi CUBE



UNO PREMIUM ar pārklājumu BALTS PREMIUM un melnu matētu BELLA SLIMI rokturi



KONSTRUKCIJA

- Durvju vērtne ar pārfalci vai bez tās vai reversīvā durvju vērtne
- Iekšējais koka rāmja profils (sāni un augšdaļa, MDF apakšdaļa), kas pārklāts ar divām HDF plāksnēm
- Stabilizējošais šūnveida pildījums
- Pilnas plāksnes pildījums par papildu maksu
- Opcionāli par papildu maksu kārbas paplašināšanas paneli, kronis un pilastri — 139.-141. lpp.
- Īspēja patstāvīgi saīsināt durvju vērtņi — sīkāka informācija 137. lpp.

APDARE

- HDF plāksne ar pārklājumu PREMIUM
- Durvju vērtnes mala, kas izgatavota standarta pārfalces vai bezpārfalces tehnoloģijā
- Durvju vērtnes mala aplīmēta ar apmali virsmas krāsā vai opcionāli gludā melnā krāsā (dekorā ŠĶĒRSVIRZIENA DABISKS OZOLS PREMIUM melna apmale ar šķērsvirziena struktūru).
- Intarsiju krāsas: birstēts tērauds, melna, birstēts zelts un CLASSIC OZOLS CPL ar 8 mm vai 50 mm platumu, vienā līmenī ar durvju vērtnes virsmu, abās durvju vērtnes pusēs, 86.-91. lpp.

FURNITŪRA

- Trīs ieskrūvējamas tapu eņģes durvju vērtņē ar pārfalci
- Trīs paslēptas sudraba krāsas (opcionāli par papildu maksu melnas) eņģes durvju vērtņē bez pārfalces un divas (par papildu maksu trīs) reversīvajā durvju vērtņē; eņģes tiek piegādātas kopā ar aplodu, un to cena ir iekļautā kārbas cenā
- Suvaldu atslēga durvju vērtņē ar pārfalci un magnētiskā slēdzene durvju vērtņē bez pārfalces (opcionāli suvaldu slēdzene): ar atslēgu, drošības cilindru, slēdzene rokturim vai ar sudraba krāsas bloķētāju; opcionāli pa papildu maksu melna vai zelta krāsas magnētiskā slēdzene
- Magnētiskā slēdzene reversīvajā durvju vērtņē: ar atslēgu, ar drošības cilindru, slēdzene rokturim un sudraba krāsas bloķētājs; opcionāli par papildu maksu melna vai zelta krāsas

PREMIUM

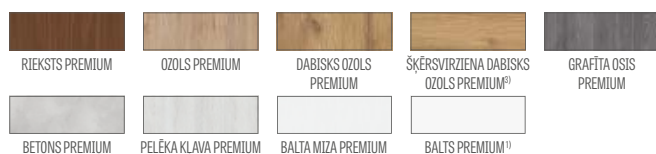

PIEEJAMIE DURVJU VĒRTŅU PLATUMI



PIEEJAMIE RISINĀJUMI (142.-153. lpp.)

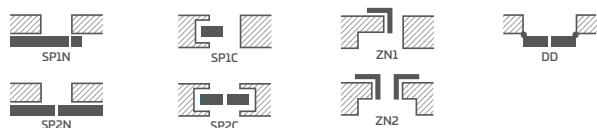

MALAS APDARES VEIDI



MELNA GLUDA DURVJU VĒRTNES MALAS APDARE (par papildu maksu)



MELNA ŠĶĒRSVIRZIENA DURVJU VĒRTNES MALAS APDARE (par papildu maksu)



PAPILDU MAKSAS

Reversīvā durvju vērtne

Pilnas plāksnes pildījums

Pastiprinājums durvju aizvērējam

Pleca durvju aizvērējs (sudraba krāsas, melns, balts, brūns)

Papildu apakšsija (īspēja patstāvīgi saīsināt durvju vērtņi par maks. 8 cm)

Apaļi un kvadrātveida metāla ieliktni (4 gab.): birstēts niķelis, patina, balta un melna

Koka imitācijas plastmasas ieliktni (4 gab.)

Rekuperācijas saīsinājums, standarta vai mini ventilācijas izgriezums (137. lpp.) vai ventilācijas režģis

"100" durvju vērtne ar pārfalci un bez tās

"110" durvju vērtne ar pārfalci un bez tās

Nolaizamā blīve²⁾

Eņģu metāla pārsegi durvju vērtņē ar pārfalci (birstēts niķelis, patina, spīdīgs hroms, spīdīgs misiņš, balta un melna)

Illuminators — nerūsējošais tērauds: pulēts "hroms" vai matēts "satīns" un melns matēts; piena decormat stikls, caurspīdīgs stikls, iluminatora iekšējais diametrs: 235 mm, ārējais diametrs: 350 mm

Melna durvju vērtnes malas apdare

Nomaīņa pret melnu vai zelta krāsas magnētisko slēdzeni durvju vērtņēs bez pārfalciem un reversīvajās durvju vērtņēs

Nomaīņa pret melnās vai zelta krāsas eņģēm un pretplāksni vērtņēm bez pārfalces

Magnētiskais ierobežotājs (atduris)²⁾ (pieejams sešās krāsās, 137. lpp.)

Intarsija LUX; versijas izvēlei 86.-91. lpp.

Standarts PL2112

+ 15 % no durvju vērtnes cenas pirms papildu maksām

¹⁾ Gluds balts pārklājums, kas imitē krāsotu virsmu.

²⁾ Atdura izmantošanas gadījumā nav īspējams izmantot nolaizamo blīvi un rekuperācijas saīsinājumu un otrādi.

³⁾ Komplektācija aplodā ir izgatavota ar dekoru DABISKS OZOLS PREMIUM.

⁴⁾ Tikai durvju vērtņēm bez pārfalces un reversīvajām durvju vērtņēm.

ALTAMURA

IEKŠTELPU DURVJU VĒRTNES AR PĀRFALCI VAI BEZ TĀS UN REVERSĪVĀS DURVJU VĒRTNES



ALTAMURA 1, dekors ozols CLASSIC OZOLS CPL, melns matēts rokturis TOPAZ, melns matēts iluminators



ALTAMURA 1



ALTAMURA 2



ALTAMURA 3



ALTAMURA 4



Vidējais panelis



Režģa panelis



ALTAMURA 5



ALTAMURA 6



ALTAMURA 7



ALTAMURA 8

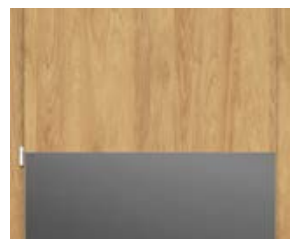

Apakšējais panelis

KONSTRUKCIJA

- Durvju vērtne ar pārfalci vai bez tās vai reversīvā durvju vērtne
- Rāmja profils no MDF plāksnes, kas pārklāts ar divām HDF plāksnēm ar dekoriem GREKO
- Iekšējais koka rāmis (sāni un augšdaļa, apakšdaļa no MDF plāksne), kas pārklāts ar divām HDF plāksnēm ar dekoriem CPL un PREMIUM
- Stabilizējošs šūnveida pildījums vai par papildu maksu pilnas plāksnes pildījums
- Opcionāli par papildu maksu kārbas paplašināšanas paneli, kronis un pilastri — 139.–141. lpp.
- Iespēja patstāvīgi saīsināt durvju vērtņi — sīkāka informācija 137. lpp.

APDARE

- HDF plāksne ar pārklājumu
- Durvju vērtnes mala, kas izveidota tehnoloģijā STANDARD
- Lamināti CPL 0,2 un 0,7 ir pieejami tikai ar malu STANDARD, kas aplīmēta ar ABS apmali tikai durvju vērtnes krāsā vai par papildu maksu ar standarta melnu apmali
- Mala (standarta apdare vai bezpārfalces apdari), kas aplīmēta ar virsmas krāsa vai opcionāli gludu melnu apmali (dekorā ŠĶĒRSVIRZIENA DABISKS OZOLS PREMIUM melna apmale ar šķērsvirziena struktūru).
- Modelim ALTAMURA 1 par papildu maksu pieejami divpusējās intarsijas, kas parādītas 86.–91. lpp.

FURNITŪRA

- Trīs ieskrūvējamas tapu eņģes durvju vērtņē ar pārfalci
- Trīs paslēptas sudraba krāsas (opcionāli par papildu maksu melnas vai zelta krāsas) eņģes durvju vērtņē bez pārfalces un divas reversīvajā durvju vērtņē (par papildu maksu trīs); eņģes tiek piegādātas kopā ar aplodu, un to cena ir iekļautā kārbas cenā
- Suvaldu atslēga durvju vērtņē ar pārfalci un magnētiskā slēdzene durvju vērtņē bez pārfalces (opcionāli suvaldu slēdzene): ar atslēgu, drošības cilindru, slēdzene rokturim vai ar sudraba krāsas bloķētāju; opcionāli par papildu maksu melna vai zelta krāsas magnētiskā slēdzene
- Magnētiskā slēdzene reversīvajā durvju vērtņē: ar atslēgu, ar drošības cilindru, slēdzene rokturim un sudraba krāsas bloķētājs; opcionāli par papildu maksu melna vai zelta krāsas

STIKLOJUMS

- **Standarta rūditais decormat stikls — piena**, caurspīdīgs vai par papildu maksu piena VSG 221 bezšķembu stikls, abpusēji gluds
- Iespēja mainīt stiklojuma pusi uz REVERSU (standarta AVERSS stiklojums)

PAPILDU MAKSAS

Reversīvā durvju vērtne (nav pieejama CPL 0,2 un 0,7)

Pilnas plāksnes pildījums

Pastiprinājums durvju aizvērējam

Pleca durvju aizvērējs (sudraba krāsas, melns, balts, brūns)

Papildu apakšsija (iespēja patstāvīgi saīsināt durvju vērtņi par maks. 8 cm)

Rekuperācijas saīsinājums, standarta vai mini ventilācijas izgriezums (137. lpp.) vai ventilācijas režģis

Apali un kvadrātveida metāla ieliktni (4 gab.), apdare: birstēts niķelis, patina, balta un melna

Plastmasas ieliktni

"100" durvju vērtne ar pārfalci un bez tās

"110" durvju vērtne ar pārfalci un bez tās

VSG 221 līmētais stikls, piena stikls

Nolaīzamā blīve²⁾

Eņģu metāla pārsegi durvju vērtņē ar pārfalci (birstēts niķelis, patina, spīdīgs hroms, spīdīgs misiņš, balta un melna)

Modeli ALTAMURA 1 pieejams nerūsējošā tērauda iluminators: pulēts hroms vai birstēts satīns un melns matēts; piena decormat stikls, caurspīdīgs stikls, iluminatora diametrs: iekšējais diametrs 235 mm, ārējais diametrs 350 mm

Nerūsējošā tērauda panelis (abpusēji uzstādāmas tikai STANDARD durvju vērtnes ar pārfalci), augstums 300 mm

— apakšējais Altamura 1, 3, 4, 6, 8;

— vidējais Altamura 1, 4;

— apakšējais ar ventilāciju Altamura 1, 3, 4, 6, 8.

Melna durvju vērtnes malas apdare

Nomaina pret melnu vai zelta krāsas magnētisko slēdzeni durvju vērtņēs bez pārfalces un reversīvajās durvju vērtņēs

Nomaina pret melnās vai zelta krāsas eņģēm un pretplāksni vērtņēm bez pārfalces

Magnētiskais ierobežotājs (atduris)²⁾

(pieejams sešās krāsās, 137. lpp.)

Modeli ALTAMURA 1, intarsija LUX; versijas izvēlei 86.–91. lpp.

Standarts PL2112

+ 15 % no durvju vērtnes cenas pirms papildu maksām

GREKO



CPL



PREMIUM

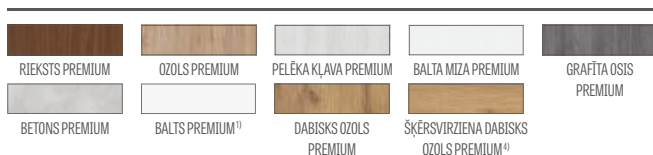

PIEJAMIE DURVJU VĒRTŅU PLATUMI



PIEJAMIE RISINĀJUMI (142.–153. lpp.)

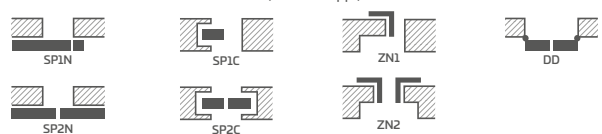

MALAS APDARES VEIDI

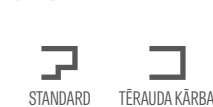

PIESTIKLA RĀMIS

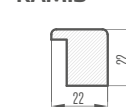

¹⁾ Gluds balts pārklājums, kas imitē krāsotu virsmu.

²⁾ Atdura izmantošanas gadījumā nav iespējams izmantot nolaīzamo blīvi un rekuperācijas saīsinājumu un otrādi.

³⁾ Īpašs pārklājums **AntiFinger**, kas samazina netīrumu un pirkstu nospiedumu veidošanos.

⁴⁾ Komplektācijā aplođā ir izgatavota ar dekoru DABISKS OZOLS PREMIUM.

⁵⁾ Tikai durvju vērtņēm bez pārfalces un reversīvajām durvju vērtņēm.

⁶⁾ Tikai ALTAMURA 1 bez pārfalces un reversīvā

⁷⁾ Līdz krājumu beigām.

ANSEDONIA

IEKŠTELPU DURVJU VĒRTNES AR PĀRFALCI VAI BEZ TĀS UN REVERSĪVĀS DURVJU VĒRTNES



ANSEDONIA 4, dekors PELĒKS OZOLS ST CPL, rokturis TOPAZ — nerūsējošais tērauds



ANSEDONIA 1



ANSEDONIA 2



ANSEDONIA 3



ANSEDONIA 4



ANSEDONIA 5



ANSEDONIA 6



ANSEDONIA 7



ANSEDONIA 8



ANSEDONIA 9



ANSEDONIA 10



ANSEDONIA 11



ANSEDONIA 12

KONSTRUKCIJA

- Durvju vērtne ar pārfalci vai bez tās vai reversīvā durvju vērtne
- Rāmja profils no MDF plāksnes, kas pārklāts ar divām HDF plāksnēm ar dekoriem GREKO
- Iekšējais koka rāmis (sāni un augšdaļa, apakšdaļa no MDF plāksne), kas pārklāts ar divām HDF plāksnēm ar dekoriem CPL un PREMIUM
- Stabilizējošs šūnveida pildījums vai par papildu maksu pilnas plāksnes pildījums
- Opcionāli par papildu maksu kārbas paplašināšanas paneli, kronis un pilastri — 139.–141. lpp.
- Iespēja patstāvīgi saīsināt durvju vērtņi — sīkāka informācija 137. lpp.

APDARE

- HDF plāksne ar pārklājumu
- Durvju vērtnes mala, kas izveidota tehnoloģijā STANDARD
- Lamināti CPL 0,2 un 0,7 ir pieejami tikai ar malu STANDARD, kas aplīmēta ar ABS apmali tikai durvju vērtnes krāsā vai par papildu maksu ar standarta melnu apmali
- Mala (standarta apdare vai bezpārfalces apdari), kas aplīmēta ar virsmas krāsa vai opcionāli gludu melnu apmali (dekorā ŠĶĒRSVIRZIENA DABISKS OZOLS PREMIUM melna apmale ar šķērsvirziena struktūru).

FURNITŪRA

- Trīs ieskrūvējamas tapu eņģes durvju vērtņē ar pārfalci
- Trīs paslēptas sudraba krāsas (opcionāli par papildu maksu melnas vai zelta krāsas) eņģes durvju vērtņē bez pārfalces un divas reversīvajā durvju vērtņē (par papildu maksu trīs); eņģes tiek piegādātas kopā ar aplodu, un to cena ir iekļautā kārbas cenā
- Suvaldu atslēga durvju vērtņē ar pārfalci un magnētiskā slēdzene durvju vērtņē bez pārfalces (opcionāli suvaldu slēdzene): ar atslēgu, drošības cilindru, slēdzene rokturim vai ar sudraba krāsas bloķētāju; opcionāli pa papildu maksu melna vai zelta krāsas magnētiskā slēdzene
- Magnētiskā slēdzene reversīvajā durvju vērtņē: ar atslēgu, ar drošības cilindru, slēdzene rokturim un sudraba krāsas bloķētājs; opcionāli par papildu maksu melna vai zelta krāsas

STIKLOJUMS

- **Standarta rūdītais decormat stikls** — piena, caurspīdīgs vai par papildu maksu piena VSG 221 bezšķembu stikls, abpusēji gluds
- Iespēja mainīt stiklojuma pusi uz REVERSU (standarta AVERSS stiklojums)

PAPILDU MAKSAS

Reversīvā durvju vērtne

(nav pieejama CPL 0,2 un 0,7)

Pilnas plāksnes pildījums

Pastiprinājums durvju aizvērējam

Pleca durvju aizvērējs (sudraba krāsas, melns, balts, brūns)

Papildu apakšsija (iespēja patstāvīgi saīsināt durvju vērtņi par maks. 8 cm)

Rekuperācijas saīsinājums, standarta vai mini ventilācijas izgriezums (137. lpp.) vai ventilācijas režģis

Plastmasas ieliktni

Apaiņi un kvadrātveida metāla ieliktni (4 gab.), apdare: birstēts niķelis, patina, balta un melna

"100" durvju vērtne ar pārfalci un bez tās

VSG 221 līmētais stikls, piena stikls, abpusēji gluds

Nolaīzamā blīve²⁾

Eņģu metāla pārsegi durvju vērtņē ar pārfalci (birstēts niķelis, patina, spīdīgs hroms, spīdīgs misiņš, balta un melna)

Melna durvju vērtnes malas apdare

Nomaiņa pret melnu vai zelta krāsas magnētisko slēdzeni durvju vērtņēs bez pārfalcēm un reversīvajās durvju vērtņēs

Nomaiņa pret melnās vai zelta krāsas eņģēm un pretplāksni vērtņēm bez pārfalces

Magnētiskais ierobežotājs (atduris)²⁾
(pieejams sešās krāsās, 137. lpp.)

Standarts PL2112

+ 15 % no durvju vērtnes cenas pirms papildu maksām

GREKO



CPL



PREMIUM

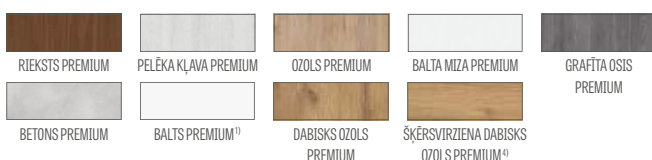

PIEEJAMIE DURVJU VĒRTŅU PLATUMI

60 70 80N⁵⁾ 80 90 100

PIEEJAMIE RISINĀJUMI (142.–153. lpp.)

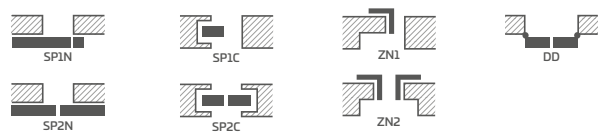

MALAS APDARES VEIDI



PIESTIKLA RĀMIS

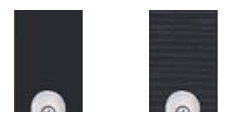
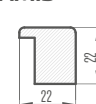

MELNA GLUDA DURVJU VĒRTNES MALAS APDARE

MELNA ŠĶĒRSVIRZIENA DURVJU VĒRTNES MALAS APDARE

¹⁾ Gluds balts pārklājums, kas imitē krāsotu virsmu.

²⁾ Atdura izmantošanas gadījumā nav iespējams izmantot nolaīzamo blīvi un rekuperācijas saīsinājumu un otrādi.

³⁾ Īpašs pārklājums **AntiFinger**, kas samazina netīrumu un pirkstu nospiedumu veidošanos.

⁴⁾ Komplektācijā aplodā ir izgatavota ar dekoru DABISKS OZOLS PREMIUM.

⁵⁾ Tikai durvju vērtņēm bez pārfalces un reversīvajām durvju vērtņēm.

⁶⁾ Līdz krājumu beigām.

LORIENT

IEKŠTELPU DURVJU VĒRTNES AR PĀRFALCI VAI BEZ TĀS UN REVERSĪVĀS DURVJU VĒRTNES



LORIENT 1, dekors PELĒKA KĻAVA PREMIUM, rokturis TOPAZ — nerūsejošais tērauds



LORIENT 1



LORIENT 2



LORIENT 3



LORIENT 4



LORIENT 5



LORIENT 6



LORIENT 7



LORIENT 8



LORIENT 9



LORIENT 10



LORIENT 11



LORIENT 12

KONSTRUKCIJA

- Durvju vērtne ar pārpalci vai bez tās vai reversīvā durvju vērtne
- Rāmja profils no MDF plāksnes, kas pārklāts ar divām HDF plāksnēm ar dekoriem GREKO
- Iekšējais koka rāmis (sāni un augšdaļa, apakšdaļa no MDF plāksne), kas pārklāts ar divām HDF plāksnēm ar dekoriem CPL un PREMIUM
- Stabilizējošs šūnveida pildījums vai par papildu maksu pilnas plāksnes pildījums
- Opcionāli par papildu maksu kārbas paplašināšanas paneli, kronis un pilastri — 139.–141. lpp.
- Iespēja patstāvīgi saīsināt durvju vērtņi — sīkāka informācija 137. lpp.

APDARE

- HDF plāksne ar pārklājumu
- Durvju vērtnes mala, kas izveidota tehnoloģijā STANDARD
- Mala (standarta apdare vai bezpārpalces apdare), kas aplīmēta ar virsmas krāsa vai opcionāli gludu melnu apmali (dekorā ŠĶĒRSVIRZIENA DABISKS OZOLS PREMIUM melna apmale ar šķērsvirziena struktūru).

FURNITŪRA

- Trīs ieskrūvējamas tapu eņģes durvju vērtņē ar pārpalci
- Trīs paslēptas sudraba krāsas (opcionāli par papildu maksu melnas vai zelta krāsas) eņģes durvju vērtņē bez pārpalces un divas reversīvajā durvju vērtņē (par papildu maksu trīs); eņģes tiek piegādātas kopā ar aplodu, un to cena ir iekļautā kārbas cenā
- Suvaldu atslēga durvju vērtņē ar pārpalci un magnētiskā slēdzene durvju vērtņē bez pārpalces (opcionāli suvaldu slēdzene): ar atslēgu, drošības cilindru, slēdzene rokturim vai ar sudraba krāsas bloķētāju; opcionāli pa papildu maksu melna vai zelta krāsas magnētiskā slēdzene
- Magnētiskā slēdzene reversīvajā durvju vērtņē: ar atslēgu, ar drošības cilindru, slēdzene rokturim un sudraba krāsas bloķētājs; opcionāli par papildu maksu melna vai zelta krāsas

STIKLOJUMS

- **Standarta rūditais decormat stikls — piena,** caurspīdīgs vai par papildu maksu piena VSG 221 bezšķembu stikls, abpusēji gluds
- Iespēja mainīt stiklojuma pusi uz REVERSU (standarta AVERSS stiklojums)

PAPILDU MAKSAS

Reversīvā durvju vērtne

Pilnas plāksnes pildījums

Pastiprinājums durvju aizvērējam

Pleca durvju aizvērējs (sudraba krāsas, melns, balts, brūns)

Papildu apakšsija (iespēja patstāvīgi saīsināt durvju vērtņi par maks. 8 cm)

Rekuperācijas saīsinājums, standarta vai mini ventilācijas izgriezums (137. lpp.) vai ventilācijas režģis

Plastmasas ieliktni

Apaļi un kvadrātveida metāla ieliktni (4 gab.), apdare: birstēts niķelis, patina, balta un melna

"100" durvju vērtne ar pārpalci un bez tās

VSG 221 līmētais stikls, piena stikls, abpusēji gluds

Nolaižamā blīve²⁾

Eņģu metāla pārsegi durvju vērtņē ar pārpalci (birstēts niķelis, patina, spīdīgs hroms, spīdīgs misiņš, balta un melna)

Melna durvju vērtnes malas apdare

Nomaiņa pret melnu vai zelta krāsas magnētisko slēdzeni durvju vērtņēs bez pārpalcēm un reversīvajās durvju vērtņēs

Nomaiņa pret melnās vai zelta krāsas eņģēm un pretplāksni vērtņēm bez pārpalces

Magnētiskais ierobežotājs (atduris)²⁾
(pieejams sešās krāsās, 137. lpp.)

Standarts PL2112

+ 15 % no durvju vērtnes cenas pirms papildu maksām

GREKO



CPL



PREMIUM

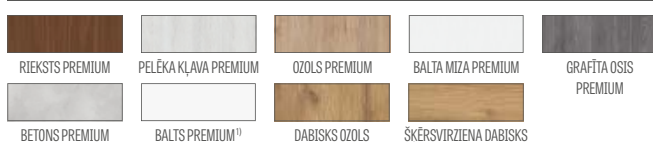

PIEJAMIE DURVJU VĒRTŅU PLATUMI

60 70 80N⁵⁾ 80 90 100

PIEJAMIE RISINĀJUMI (142.–153. lpp.)

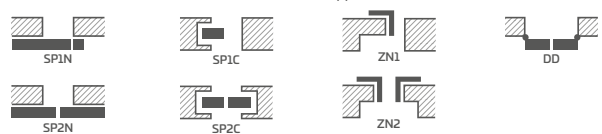

MALAS APDARES VEIDI



PIESTIKLA RĀMIS



¹⁾ Gluds balts pārklājums, kas imitē krāsotu virsmu.

²⁾ Atdura izmantošanas gadījumā nav iespējams izmantot nolaižamo blīvi un rekuperācijas saīsinājumu un otrādi.

³⁾ Īpašs pārklājums **AntiFinger**, kas samazina netīrumu un pirkstu nospiedumu veidošanos.

⁴⁾ Komplektācijā aplodā ir izgatavota ar dekoru DABISKS OZOLS PREMIUM.

⁵⁾ Tikai durvju vērtņēm bez pārpalces un reversīvajām durvju vērtņēm.

⁶⁾ Līdz krājumu beigām.

MENTON

IEKŠTELPU DURVJU VĒRTNES AR PĀRFALCI VAI BEZ TĀS UN REVERSĪVĀS DURVJU VĒRTNES



MENTON 1, dekors CLASSIC RIEKSTS CPL, TOPAZ — nerūšējošais tērauds



MENTON 1



MENTON 2



MENTON 3



MENTON 4



MENTON 5



MENTON 6



MENTON 7



MENTON 8



MENTON 9



MENTON 10



MENTON 11



MENTON 12

KONSTRUKCIJA

- Durvju vērtne ar pārpalci vai bez tās vai reversīvā durvju vērtne
- Rāmja profils no MDF plāksnes, kas pārklāts ar divām HDF plāksnēm ar dekoriem GREKO
- Iekšējais koka rāmis (sāni un augšdaļa, apakšdaļa no MDF plāksne), kas pārklāts ar divām HDF plāksnēm ar dekoriem CPL un PREMIUM
- Stabilizējošs šūnveida pildījums vai par papildu maksu pilnas plāksnes pildījums
- Opcionāli par papildu maksu kārbas paplašināšanas paneli, kronis un pilastri — 139.–141. lpp.
- Iespēja patstāvīgi saīsināt durvju vērtņi — sīkāka informācija 137. lpp.

APDARE

- Durvju vērtnes mala, kas izveidota tehnoloģijā STANDARD
- Lamināti CPL 0,2 un 0,7 ir pieejami tikai ar malu STANDARD, kas aplīmēta ar ABS apmali tikai durvju vērtnes krāsā vai par papildu maksu ar standarta melnu apmali
- Mala (standarta apdare vai bezpārpalces apdari), kas aplīmēta ar virsmas krāsa vai opcionāli gludu melnu apmali (dekorā ŠĶĒRSVIRZIENA DABISKS OZOLS PREMIUM melna apmale ar šķērsvirziena struktūru).

FURNITŪRA

- Trīs ieskrūvējamas tapu eņģes durvju vērtņē ar pārpalci
- Trīs paslēptas sudraba krāsas (opcionāli par papildu maksu melnas vai zelta krāsas) eņģes durvju vērtņē bez pārpalces un divas reversīvajā durvju vērtņē (par papildu maksu trīs); eņģes tiek piegādātas kopā ar aplodu, un to cena ir iekļautā kārbas cenā
- Suvaldu atslēga durvju vērtņē ar pārpalci un magnētiskā slēdzene durvju vērtņē bez pārpalces (opcionāli suvaldu slēdzene): ar atslēgu, drošības cilindru, slēdzene rokturim vai ar sudraba krāsas bloķētāju; opcionāli pa papildu maksu melna vai zelta krāsas magnētiskā slēdzene
- Magnētiskā slēdzene reversīvajā durvju vērtņē: ar atslēgu, ar drošības cilindru, slēdzene rokturim un sudraba krāsas bloķētājs; opcionāli par papildu maksu melna vai zelta krāsas

STIKLOJUMS

- Standarta rūditais decormat stikls — piena, caurspīdīgs vai par papildu maksu piena VSG 221 bezšķembu stikls, abpusēji gluds
- Iespēja mainīt stiklojuma pusi uz REVERSU (standarta AVERSS stiklojums)

PAPILDU MAKSAS

Reversīvā durvju vērtne

(nav pieejama CPL 0,2 un 0,7)

Pilnas plāksnes pildījums

Pastiprinājums durvju aizvērējam

Pleca durvju aizvērējs (sudraba krāsas, melns, balts, brūns)

Papildu apakšsija (iespēja patstāvīgi saīsināt durvju vērtņi par maks. 8 cm)

Rekuperācijas saīsinājums, standarta vai mini ventilācijas izgriezums (137. lpp.) vai ventilācijas režģis

Apali un kvadrātveida metāla ieliktni (4 gab.), apdare: birstēts niķelis, patina, balta un melna

Plastmasas ieliktni

"100" durvju vērtne ar pārpalci un bez tās

VSG 221 līmētais stikls, piena stikls

Nolaizamā blīve²⁾

Eņģu metāla pārsegi durvju vērtņē ar pārpalci (birstēts niķelis, patina, spīdīgs hroms, spīdīgs misiņš, balta un melna)

Melna durvju vērtnes malas apdare

Nomaīņa pret melnu vai zelta krāsas magnētisko slēdzeni durvju vērtņēs bez pārpalcēm un reversīvajās durvju vērtņēs

Nomaīņa pret melnās vai zelta krāsas eņģēm un pretplāksni vērtņēm bez pārpalces

Magnētiskais ierobežotājs (atduris)²⁾

(pieejams sešās krāsās, 137. lpp.)

Standarts PL2112

+ 15 % no durvju vērtnes cenas pirms papildu maksām

GREKO

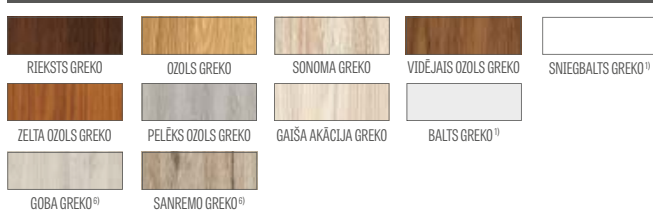

CPL



PREMIUM

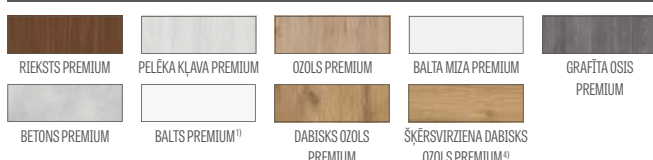

PIEEJAMIE DURVJU VĒRTŅU PLATUMI

60 70 80N⁵⁾ 80 90 100

PIEEJAMIE RISINĀJUMI (142.–153. lpp.)

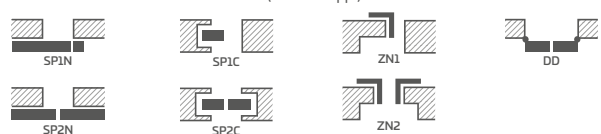

MALAS APDARES VEIDI



PIESTIKLA RĀMIS

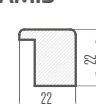

¹⁾ Gluds balts pārklājums, kas imitē krāsotu virsmu.

²⁾ Atdura izmantošanas gadījumā nav iespējams izmantot nolaizamo blīvi un rekuperācijas saīsinājumu un otrādi.

³⁾ Īpašs pārklājums **AntiFinger**, kas samazina netīrumu un pirkstu nospiedumu veidošanos.

⁴⁾ Komplektācijā aplodā ir izgatavota ar dekoru DABISKS OZOLS PREMIUM.

⁵⁾ Tikai durvju vērtņēm bez pārpalces un reversīvajām durvju vērtņēm.

⁶⁾ Līdz krājumu beigām.

SORANO

IEKŠTELPU DURVJU VĒRTNES AR PĀRFALCI VAI BEZ TĀS UN REVERSĪVĀS DURVJU VĒRTNES



SORANO 1, dekors WENGE DARK ST CPL, rokturis TOPAZ — nerūsejošais tērauds



SORANO 1



SORANO 2



SORANO 3



SORANO 4



SORANO 5



SORANO 6



SORANO 7



SORANO 8



SORANO 9



SORANO 10



SORANO 11



SORANO 12

KONSTRUKCIJA

- Durvju vērtne ar pārpalci vai bez tās vai reversīvā durvju vērtne
- Rāmja profils no MDF plāksnes, kas pārklāts ar divām HDF plāksnēm ar dekoriem GREKO
- Iekšējais koka rāmis (sāni un augšdaļa, apakšdaļa no MDF plāksne), kas pārklāts ar divām HDF plāksnēm ar dekoriem CPL un PREMIUM
- Stabilizējošs šūnveida pildījums vai par papildu maksu pilnas plāksnes pildījums
- Opcionāli par papildu maksu kārbas paplašināšanas paneli, kronis un pilastri — 139.–141. lpp.
- Iespēja patstāvīgi saīsināt durvju vērtņi — sīkāka informācija 137. lpp.

APDARE

- Durvju vērtnes mala, kas izveidota tehnoloģijā STANDARD
- Lamināti CPL 0,2 un 0,7 ir pieejami tikai ar malu STANDARD, kas aplīmēta ar ABS apmali tikai durvju vērtnes krāsā vai par papildu maksu ar standarta melnu apmali
- Mala (standarta apdare vai bezpārpalces apdari), kas aplīmēta ar virsmas krāsa vai opcionāli gludu melnu apmali (dekorā ŠĶĒRSVIRZIENA DABISKS OZOLS PREMIUM melna apmale ar šķērsvirziena struktūru).

FURNITŪRA

- Trīs ieskrūvējamas tapu eņģes durvju vērtņē ar pārpalci
- Trīs paslēptas sudraba krāsas (opcionāli par papildu maksu melnas vai zelta krāsas) eņģes durvju vērtņē bez pārpalces un divas reversīvajā durvju vērtņē (par papildu maksu trīs); eņģes tiek piegādātas kopā ar aplodu, un to cena ir iekļautā kārbas cenā
- Suvaldu atslēga durvju vērtņē ar pārpalci un magnētiskā slēdzene durvju vērtņē bez pārpalces (opcionāli suvaldu slēdzene): ar atslēgu, drošības cilindru, slēdzene rokturim vai ar sudraba krāsas bloķētāju; opcionāli pa papildu maksu melna vai zelta krāsas magnētiskā slēdzene
- Magnētiskā slēdzene reversīvajā durvju vērtņē: ar atslēgu, ar drošības cilindru, slēdzene rokturim un sudraba krāsas bloķētājs; opcionāli par papildu maksu melna vai zelta krāsas

STIKLOJUMS

- **Standarta rūdītais decormat stikls — piena**, caurspīdīgs vai par papildu maksu piena VSG 221 bezšķembu stikls, abpusēji gluds
- Iespēja mainīt stiklojuma pusi uz REVERSU (standarta AVERSS stiklojums)

PAPILDU MAKSAS

Reversīvā durvju vērtne

(nav pieejama CPL 0,2 un 0,7)

Pilnas plāksnes pildījums

Pastiprinājums durvju aizvērējam

Pleca durvju aizvērējs (sudraba krāsas, melns, balts, brūns)

Papildu apakšsija (iespēja patstāvīgi saīsināt durvju vērtņi par maks. 8 cm)

Rekuperācijas saīsinājums, standarta vai mini ventilācijas izgriezums (137. lpp.) vai ventilācijas režģis

Apali un kvadrātveida metāla ieliktni (4 gab.), apdare: birstēts niķelis, patina, balta un melna

Plastmasas ieliktni

"100" durvju vērtne ar pārpalci un bez tās

VSG 221 līmētais stikls, piena stikls

Nolaīzamā blīve²⁾

Eņģu metāla pārsegi durvju vērtņē ar pārpalci (birstēts niķelis, patina, spīdīgs hroms, spīdīgs misiņš, balta un melna)

Melna durvju vērtnes malas apdare

Nomaiņa pret melnu vai zelta krāsas magnētisko slēdzeni durvju vērtņēs bez pārpalcēm un reversīvajās durvju vērtņēs

Nomaiņa pret melnās vai zelta krāsas eņģēm un pretplāksni vērtņēm bez pārpalces

Magnētiskais ierobežotājs (atduris)²⁾

(pieejams sešās krāsās, 137. lpp.)

Standarts PL2112

+ 15 % no durvju vērtnes cenas pirms papildu maksām

GREKO



CPL



PREMIUM

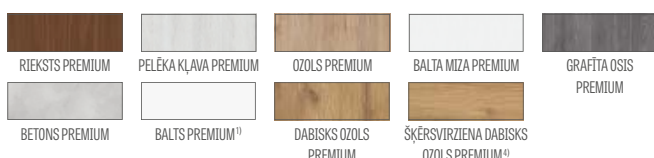

PIEEJAMIE DURVJU VĒRTŅU PLATUMI

60 70 80N⁵⁾ 80 90 100

PIEEJAMIE RISINĀJUMI (142.–153. lpp.)

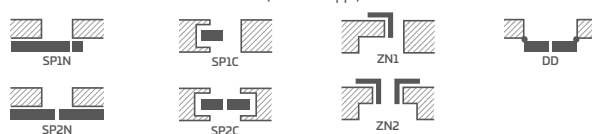

MALAS APDARES VEIDI



PIESTIKLA RĀMIS



¹⁾ Gluds balts pārklājums, kas imitē krāsotu virsmu.

²⁾ Atdura izmantošanas gadījumā nav iespējams izmantot nolaīzamo blīvi un rekuperācijas saīsinājumu un otrādi.

³⁾ Īpašs pārklājums **AntiFinger**, kas samazina netīrumu un pirkstu nospiedumu veidošanos.

⁴⁾ Komplektācijā aplodā ir izgatavota ar dekoru DABISKS OZOLS PREMIUM.

⁵⁾ Tikai durvju vērtņēm bez pārpalces un reversīvajām durvju vērtņēm.

⁶⁾ Līdz krājumu beigām.

FORTECA RC2 un RC3

RC2 UN RC3 KLASES PRETIELAUŠANĀS DURVIS, KAS ATVERAS UZ IEKŠPUSI VAI UZ ĀRPUSI



FORTECA RC3, dekors GAIŠI PELĒKS ST CPL, intarsija LUX 220



DIVAS ĀKVEIDA BULTAS



AUGŠĒJĀ UN APAKŠĒJĀ
PRETIPLAŠANĀS SLĒDZENE



ČETRAS PRETPLĀKSNES ar regulēšanu

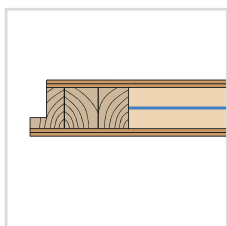

46 mm DURVJU VĒRTNE, kas
pastiprināta ar tērauda paneli



DAUDZPUNKTU
SLĒDZENE



DŪVĪEKŪCHĻONNOŚĆ
38dB



ČETRAS DIVTAPU ENĢES Ø 16
AR 3D REGULĒŠANU



ČETRAS PRETUZLAUŠANĀS TAPAS



FIKSĒTĀ KĀRBA
Koka kārba RC2 vai pastiprināta kārba RC3



CIETA KOKA SLIEKSNIS (bezkrāsaina laka)



FORTECA RC2



FORTECA RC3



Sudraba krāsas
MAGNĒTISKAIS ATDURIS



DURVJU ACTIŅA



NERŪSĒJOŠĀ TĒRAUDA SLIEKSNIS

DURVJU VĒRTNES FORTECA ŠĶĒRSGRIEZUMS

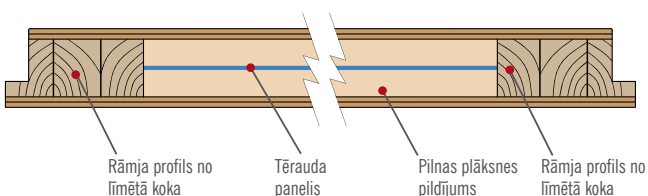

Rāmja profils no
līmētā koka

Tērauda
panelis

Pilnas plāksnes
pildījums

Rāmja profils no
līmētā koka

CIETA KOKA SLIEKSNIS

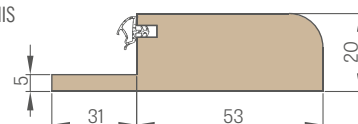

NERŪSĒJOŠĀ TĒRAUDA SLIEKSNIS

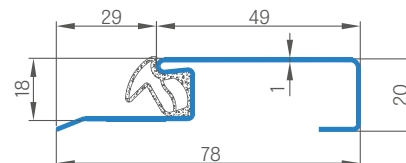

FORTECA RC2 un RC3

RC2 UN RC3 KLASES PRETIELAUŠANĀS DURVIS, KAS ATVERAS UZ IEKŠPUSI VAI UZ ĀRPUSI



FORTECA RC2, dekors DABISKS OZOLS PREMIUM, melns matēts pretielaušanas rokturis RC2

FORTECA RC2 un RC3 ar pārkājumu OZOLS ST CPL

FORTECA RC 2		
PAKETE GOLD	PAKETE SILVER	DURVJU VĒRTNE ¹⁾

FORTECA RC 3		
PAKETE GOLD	PAKETE SILVER	DURVJU VĒRTNE ¹⁾

RC2 — svarīga informācija:

lai nodrošinātu RC2 klases izturību pret ielaušanos pēc standarta EN 1627:2012, izmantotajai furnitūrai ir jāatbilst šādām prasībām:

- vismaz 2. klasei pēc standarta EN 1906:2012 — durvju rokturiem un rozetēm;
- vismaz 4. un 1. klasei pēc standarta EN 1303:2015 — slēdzenes cilindriem.

RC3 — svarīga informācija:

lai nodrošinātu RC3 klases izturību pret ielaušanos pēc standarta EN 1627:2012, izmantotajai furnitūrai ir jāatbilst šādām prasībām:

- vismaz 3. klasei pēc standarta EN 1906:2012 — durvju rokturiem un rozetēm;
- vismaz 4. un 1. klasei pēc standarta EN 1303:2015 — slēdzenes cilindriem.

¹⁾ Izmantotas tikai komplektācijā tērauda kārbai — 111. lpp.

VISPĀRĪGĀ INFORMĀCIJA

- Pretielaušanās durvis FORTECA, kas atveras uz ārpusi vai uz iekšpusi, ir skaņas izolēšanas spēja $R_w = 38$ dB, aizsardzības pret ielaušanos klase RC2 vai RC3 pēc standarta PN EN 1627:2012 un mehāniskās izturības 5. klase.
- Durvis ir pieejamas paketē GOLD un SILVER ar iespējamu apbūvi un tērauda aplodu.
- Durvis tiek izmantotas kā iekšējie durvis.

KONSTRUKCIJA

- Koka rāmis, kas pārklāts ar līmētām HDF plāksnēm
- Specializētas pilnas plāksnes pildījums
- Visas durvju vērtnes pastiprināšana ar tērauda paneli
- Durvju vērtnes biezums 46 mm

APDARE

- Durvju vērtnes mala, kas izgatavota tehnoloģijā STANDARD (laminātos CPL 0,2 un 0,7), kas aplīmēta ar ABS apmali tikai durvju vērtnes krāsā vai par papildu maksu ar standarta melnu apmali)
- Intarsiju krāsas: birstēts tērauds, melna, birstēts zelts un CLASSIC OZOLS CPL ar 8 mm vai 50 mm platumu, vienā līmenī ar durvju vērtnes virsmu, abās durvju vērtnes pusēs, 86.–91. lpp.
- Durvju vērtnes mala aplīmēta ar apmali virsmas krāsā vai opcionāli gludā melnā krāsā (dekorā ŠĶĒRSVIRZIENA DABISKS OZOLS PREMIUM melna apmale ar šķērsvirziena struktūru).
- HDF plāksne ar pārklājumu GREKO, PREMIUM, CPL
- Pie sienas pielīmējami sānu un augšējie paneļi (tikai kārbas ar mūra apbūvi un 8 cm leņķi ar klīpsi gadījumā) — 140. lpp. un ar aplodu integrētie paneļi 141. lpp.

FURNITŪRA

- Četras sudraba krāsas divtāpu eņģes $\varnothing 16$ ar 3D regulēšanu (2D ar tērauda aplodu)
- Četrpunktu pretielaušanās slēdzene ar diviem āķiem standarta komplektācijā ar diviem cilindriem
- Četras pretuzlaušanas tapas eņģes pusē
- Iespēja izmantot pleca durvju aizvērēju
- Apakšējās slēdzenes atstarpe 92 mm

FIKSĒTĀ KĀRBA AR PĀRFALCI

- Koka fiksētā kārba, kas pārklāta ar MDF plāksnēm FORTECA RC3 iekšēji pastiprināta pretplāksnes pusē ar tērauda leņķi.
- Apbūves iespēja diapazonā 90–450 mm ar 40 mm soli
- Regulējama galvenā pretplāksne aplodā un divas regulējamas āķu un papildslēdzenes pretplāksnes

PAKETE GOLD/GOLD black

- Durvis FORTECA PAKETĒ GOLD ir saliktas kopā ar uzstādītu tērauda vai koka sliekšni, ar daudzpunktu slēdzeni un ir aprīkoti ar caurumu pretielaušanās roktura un augšējās plāksnes uzstādīšanai. Tās ir aprīkotas ar actiņu (cauruma urbšana pašu spēkiem) un sertificētiem sudraba krāsas pretielaušanās rokturiem un cilindriem vai par papildu maksu — melniem paketē GOLD ar melnu apdari.

PAKETE SILVER

- Durvis FORTECA PAKETĒ SILVER ir saliktas kopā ar uzstādīto tērauda vai koka sliekšni un daudzpunktu slēdzeni. Durvju actiņu un furnitūru ieteicams pasūtīt uzņēmumā ERKADO vai patstāvīgi ārējā uzņēmumā, ņemot vērā svarīgu informāciju par aizsardzības pret ielaušanos nodrošināšanu (108. lpp.).

PIEEJAMIE DURVJU VĒRTŅU PLATUMI

80N 80 90E 100

• PAKETE GOLD/GOLD black

Durvju vērtne ar koka fiksēto aplodu, nerūsejošā tērauda sliekšni un sudraba krāsas furnitūru vai par papildu maksu — melnu paketē GOLD ar melnu apdari

• PAKETE SILVER

Durvju vērtne ar fiksēto koka aplodu, nerūsejošā tērauda sliekšni, bez furnitūras

PAPILDU MAKSA

Papildu maksa par paketi GOLD ar melnu apdari

— RC 2

— RC 3

Durvvis "100"

Melna durvju vērtnes malas apdare

Rokturis, 92 mm atstarpe, ar augšējo rozeti durvīm RC 2, sudraba krāsas F9 vai melns (2. klase pēc standarta PN-EN 1906:2012)

Rokturis, 92 mm atstarpe ar cilindra aizsardzību un augšējo rozeti durvīm RC3, sudraba krāsas F9 vai melns (3. klase pēc standarta PN-EN 1906:2012)

Divu cilindru komplekts (viens ar apaļu rokturi) vienas atslēgas sistēmā durvīm RC2 un RC3 (4. un 1. klase pēc standarta PN-EN 1303:2015)

Durvju actiņa

— niķelis

— melns

Eņģu metāla pārsegs: birstēts niķelis, patina, spīdīgs hroms, spīdīgs misiņš, balts un melns

Durvju vērtnes ar koka kārbas saīsināšana par maks. 8 cm un ar tērauda rāmi par maks. 6 cm ar 1 cm soli

Intarsija LUX; versijas izvēlei 86.–91. lpp.

Pleca durvju aizvērējs (sudraba krāsas, melns, balts, brūns)

Magnētiskais ierobežotājs (atduris)

(pieejams sešās krāsās, 137. lpp.)

GREKO



CPL



PREMIUM

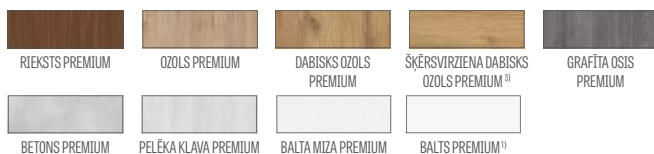

¹ Gluds balts pārklājums, kas imitē krāsotu virsmu.

² Īpašs pārklājums **AntiFinger**, kas samazina netīrumu un pirkstu nospiedumu veidošanos.

³ Komplektācijā aplodā ir izgatavota ar dekoru DABISKS OZOLS PREMIUM.

⁴ Līdz krājumu beigām.

FIKSĒTĀ KĀRBA

FORTECA

FIKSĒTĀS KĀRBAS FORTECA RC3 SHĒMA

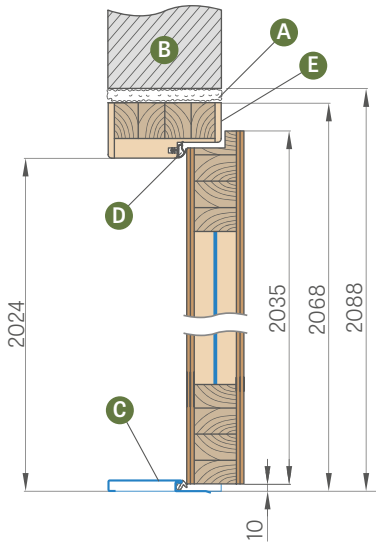

PAMATMŪRA APBŪVE ik pēc 40 mm

(komplektā neietilpst leņķis ar klipšiem, kas ir pieejams par papildu maksu)

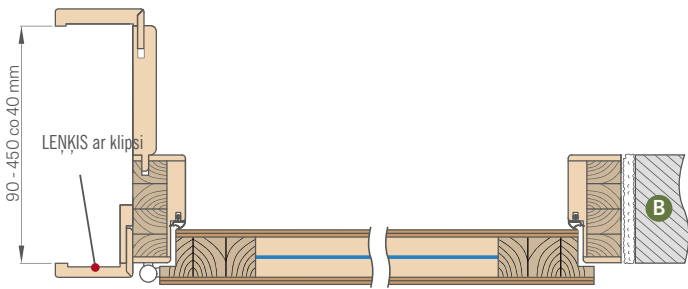

Diapazons (mm)
90-130
130-170
170-210
210-250
250-290
290-330
330-370
370-410
410-450

Mūra apbūve ir aprīkota ar 6 cm vai 8 cm iekšējo leņķi un par papildu maksu ar 6 cm vai 8 cm ārējo leņķi ar klipšiem ar skavu vai ceturtrulli izvēlei.

Mēs izmantojam apbūvi tikai paketēm GOLD un SILVER.

PAPILDU MAKSAS

Savienošana 90 grādu leņķī

Leņķis ar 60 mm vai 80 mm klipšiem (leņķis ar trim klipšiem ļauj paaugstināt regulēšanas diapazonu par 20 mm)

Durvju ar koka kārbas saīsināšana par maks. 8 cm ar 1 cm soli

Pieejami pie sienas pielīmējami sānu un augšējie paneļi un ar kārbas integrēti paneļi (tikai kārbas ar apbūvi un 8 cm leņķi gadījumā)

Skava un ceturtrullis

- A — montāžas putas;
- B — mūris;
- C — nerūsējošā tērauda vai koka sliekšnis;
- D — gumijas blīve;
- E — kārbas papildu iekšējais pastiprinājums ar tērauda leņķi pretplākšņu pusē (tikai aplodā Forteca RC3).

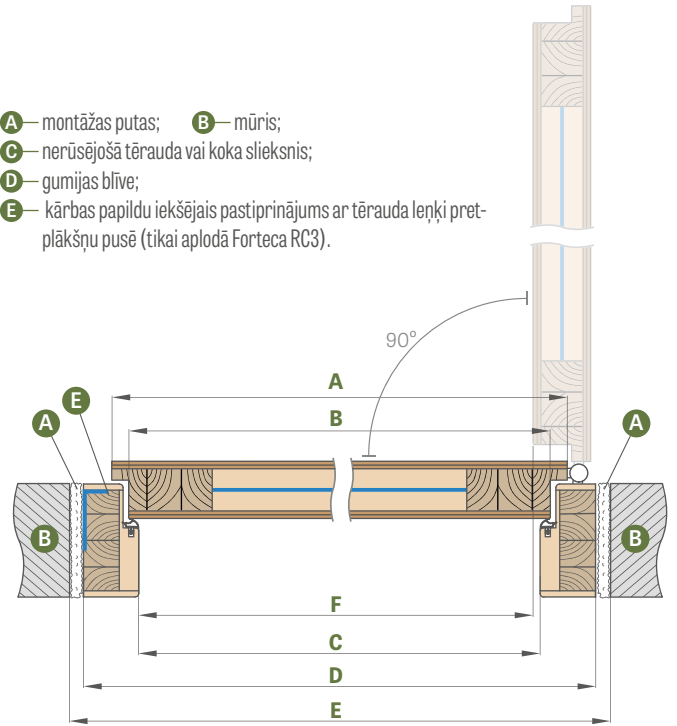

Durvju platums	A	B	C	D	E	F
"80N"	804	778	764	852	892	759
"80"	848	822	808	896	936	803
"90E"	948	922	908	996	1036	903
"100"	1048	1022	1008	1096	1136	1003

"90E" — investīcijas platums

FIKSĒTĀ KĀRBA

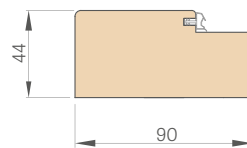

SEGSKAVA

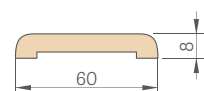

6 cm un 8 cm LEŅĶIS

ar klipšiem

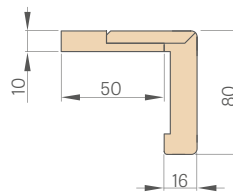

CETURTRULLIS

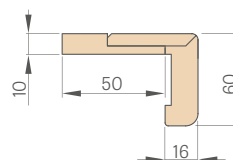
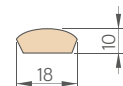

TĒRAUDA KĀRBAS

FORTECA

REGULĒJAMA TĒRAUDA KĀRBA (APTVEROŠA)

Metinātas un krāsotas RAL 9003, 9010, 9016, 8003, 8017, 7016, 7022, 9005, 7047, 1001 krāsās

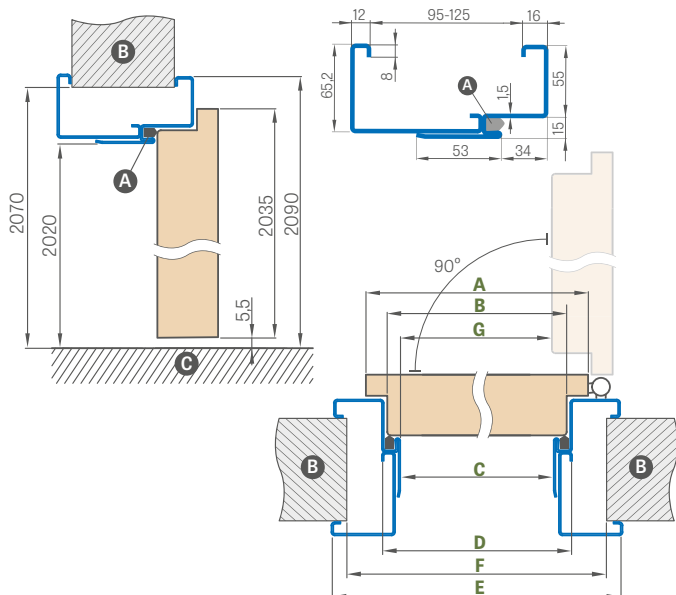

Durvju platums	A	B	C	D	E	F	G
"80N"	804	778	761	791	901	865	754,5
"80"	848	822	805	835	945	910	798,5
"90ES"	960	934	917	947	1057	1022	910
"100" ¹⁾	1048	1022	1005	1035	1145	1110	998,5

"90ES" — investīcijas platums tērauda kārbai

LIELA LENĶA TĒRAUDA KĀRBA

Metinātas un krāsotas RAL 9003, 9010, 9016, 8003, 8017, 7016, 7022, 9005, 7047, 1001 krāsās

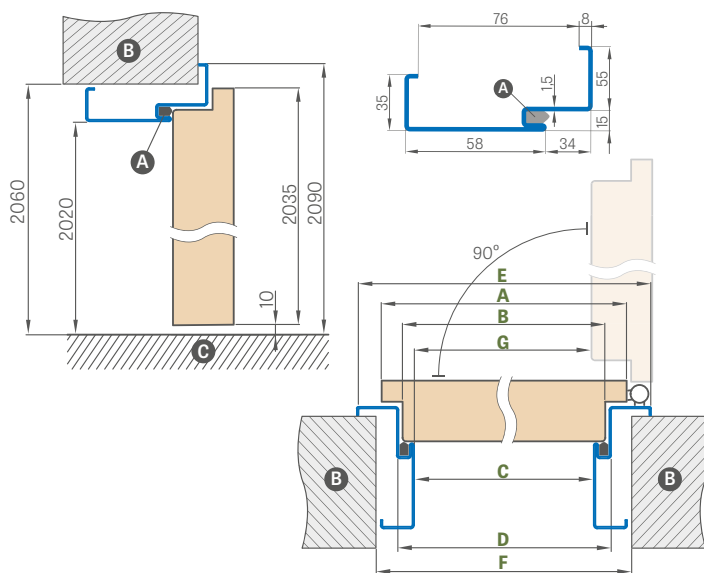

Durvju platums	A	B	C	D	E	F	G
"80N"	804	778	761	791	901	840	754,5
"80"	848	822	805	835	945	885	798,5
"90ES"	960	934	917	947	1057	997	910
"100" ¹⁾	1048	1022	1005	1035	1145	1085	998,5

REGULĒJAMA TĒRAUDA KĀRBA FORTECA RC2

Min.-maks. regulēšanas diapazons (mm)

95-125
125-155
155-185
185-215
215-245
245-275
275-305
305-335
335-365

REGULĒJAMA TĒRAUDA KĀRBA FORTECA RC3

Min.-maks. regulēšanas diapazons (mm)

95-125
125-155
155-185
185-215
215-245
245-275
275-305
305-335
335-365

STŪRA KĀRBAS UZSTĀDĪŠANA

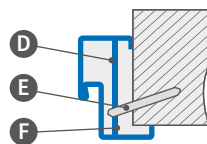

- A** — blīve; **B** — mūris; **C** — grīda;
- D** — montāžas enkurs;
- E** — dībelis;
- F** — aizpildīt.

PAPILDU MAKSAS

Liela lenķa kārba "100"

Pastiprinājums durvju aizvērējam

Nerūsejoša tērauda sliekšnis

Durvju ar tērauda kārbas saīsināšana par maks. 6 cm ar 1 cm soli

Izpildījums no cinkota tērauda loksnes

Nestandarta RAL (neaptver retas, intensīvas, perlamutra un metāliskas krāsas)

RAL



RAL 9003¹⁾ RAL 9010 RAL 9016 RAL 8003 RAL 8017 RAL 7016 RAL 7022¹⁾ RAL 9005¹⁾ RAL 7047 RAL 1001

¹⁾ Par papildu +10 % maksu.

HERSE SET un MAX SET EKO 30 dB

HERSE SET un MAX SET 32 dB HERSE SET un MAX SET AKUSTIC 39 dB

IEEJAS DURVIS AR PRETIELAUŠANĀS SLĒDZENĒM VAI DAUDZPUNKTU SLĒDZENI



HERSE SET ar pārklājumu CLASSIC RIEKSTIS CPL ar rokturi ESSEN

HERSE SET EKO 30 dB

PAKETE GOLD	PAKETE SILVER	DURVJU VĒRTNE
-------------	---------------	---------------

HERSE MAX SET EKO 30 dB

PAKETE GOLD	PAKETE SILVER	DURVJU VĒRTNE
-------------	---------------	---------------

PAPILDU MAKSA PAR DURVĪM

HERSE SET 32 dB

(pievieno paketēm GOLD un SILVER vai durvju vērtņēm)

HERSE SET AKUSTIC 39 dB;

(pievienojama paketēm GOLD un SILVER vai durvju vērtnei)

PAKETE GOLD

Durvju vērtne ar fiksēto aplodu, nerūsējošā tērauda sliekšni un furnitūru^{5),6)}

PAKETE SILVER

Durvju vērtne ar fiksēto aplodu, nerūsējošā tērauda sliekšni, bez furnitūras^{5),6)}

VISPĀRĪGĀ INFORMĀCIJA

- Durvis HERSE SET un MAX SET ir paredzētas sabiedriskajām un dzīvojamajām ēkām kā iekšējās ieejas durvis (neattiecas uz platumu "80N").
- Durvju vērtnei HERSE SET un MAX SET ar fiksēto un regulējamo aplodu un jebkuru pieejamo sliekšni ir skaņas izolētspēja $R_w = 30$ dB vai par papildu maksu $R_w = 32$ dB un $R_w = 39$ dB.
- Durvis HERSE SET un MAX SET PAKETĒ GOLD un SILVER ir saliktas kopā ar uzstādītu sliekšni, un paketē GOLD ir aprīkoti ar caurumu roktura un augšējās plāksnes uzstādīšanai.
- Durvis HERSE MAX SET ir pieejamas tikai ar PREMIUM dekoriem: RIEKSTIS, PELĒKA KĻAVA, OZOLS, BALTA MIZA, GRAFĪTA OSIS, BETONS, DABISKS OZOLS, ŠĶĒRSVIRZIENA DABISKS OZOLS.

KONSTRUKCIJA

- Koka rāmīš $R_w = 32$ dB un $R_w = 39$ dB vai MDF $R_w = 30$ dB, kas pārklāts ar divām HDF plāksnēm
- Specializētas pilnas plāksnes pildījums
- Pastiprinājums ar masīvu tērauda U veida profilu $R_w = 30$ dB un $R_w = 32$ dB un papildus ar tērauda plāksni $R_w = 39$ dB
- Durvju vērtnes biezums 46 mm
- Papildu blīve durvju vērtnei tikai $R_w = 32$ dB un $R_w = 39$ dB

APDARE

- Durvju vērtnes mala, kas izveidota tehnoloģijā STANDARD
- Lamināti CPL 0,2 un 0,7 ir pieejami ar malu STANDARD, kas aplīmēta tikai ar ABS apmali durvju vērtnes krāsā vai par papildu maksu ar standarta melnu apmali (nav pieejama HERSE MAX SET).
- Intarsiju krāsas: birstēts tērauds, melns, birstēts zelts, birstēts varš un CLASSIC OZOLS CPL ar 8 mm vai 50 mm platumu, vienā līmenī ar durvju vērtnes virsmu, abās durvju vērtnes pusēs, 86.–91. lpp. (nav pieejamas HERSE MAX SET).
- Durvju vērtnes mala STANDARD aplīmēta ar apmali virsmas krāsā vai opcionāli gludā melnā krāsā (dekorā ŠĶĒRSVIRZIENA DABISKS OZOLS PREMIUM melna apmale ar šķērsvirziena struktūru).
- Par papildu maksu iespēja rūpnīcā saīsināt par maks. 8 cm
- Iespēja pasūtīt tikai ar apakšējo slēdzeni
- Pie sienas pielīmējami sānu un augšējie paneļi (tikai regulējamās kārbas ar 8 cm leņķi gadījumā) — 140. lpp. un ar aplodu integrētie paneļi 141. lpp.

FURNITŪRA

- Trīs sudraba krāsas divtapu eņģes $\varnothing 16$ ar 3D regulēšanu (2D ar tērauda aplodu)
- Divas 2. klases trīstapu pretielaušanās slēdzenes ar drošības cilindru (cenā iekļauta tikai apakšējās slēdzenes opcionāla izvēle)
- Trīs pretzlaušanas tapas eņģes pusē
- Iespēja izmantot pleca durvju aizvērēju
- Apakšējās slēdzenes atstarpe 72 mm
- Opcionāli par papildu maksu pieejama daudzpunktu bultu slēdzene ar diviem cilindriem

FIKSĒTĀ UN REGULĒJAMĀ PĀRFALCES KĀRBA

- Fiksētā kārba, koka $R_w = 32$ dB un $R_w = 39$ dB vai MDF $R_w = 30$ dB
- Iespēja izmantot kārbas elektrisko pretplāksni tikai apakšējai slēdzenes, kas izslēdz iespēju izmantot vērtnei augšējo slēdzeni.
- Galvenā pretplāksne ar regulēšanu aplodās
- Platums 80N pieejams tikai fiksētajai kārbai
- Paketēs GOLD un SILVER dekoriem PREMIUM un CPL iespējams mainīt kārbas krāsu uz MELNS ST CPL

PIEEJAMIE DURVJU VĒRTŅU PLATUMI

80N 80 90E 100

PAPILDU MAKSAS

Pakete GOLD melnā apdarē

Sudraba krāsas durvju actiņa
Melnā durvju actiņa

Cieta koka sliekšnis (caurspīdīga laka) ar blīvi, platums 55 m, vai nerūsējošā tērauda sliekšnis ar blīvi

Cieta koka sliekšnis (caurspīdīga laka) regulējamajai kārbai

Pleca durvju aizvērējs (sudraba krāsas, melns, balts, brūns)

Pastiprinājums durvju aizvērējam

Nolaižamā blīve²⁾

Durvju vērtnes ar koka aplodu saīsināšana par maks. 8 cm un ar tērauda aplodu par maks. 6 cm ar 1 cm soli vai izstrādājums CZ standartā

Melnā durvju vērtnes malas apdare

Durvju vērtne vai pakete "100"

Cilindrs 30/45

— sudraba krāsas
— melns

Cilindrs ar apaļu rokturi 30G/45 vai 30/45G, sudraba krāsa

Cilindrs ar apaļu rokturi 30G/45 vai 30/45G, melns

Cilindrs 30/45 un cilindrs ar apaļu rokturi 30G/45 vai 30/45G vienas atslēgas sistēmā

— sudraba krāsas

— melns

Enģu metāla pārsegis: birstēts niķelis, patina, spīdīgs hroms, spīdīgs misiņš, balts un melns

Rokturis ESSEN (satīna niķelis, patina, melns)⁶⁾

Augšējā plāksne ESSEN (satīna niķelis, patina, melna)⁶⁾

Intarsija LUX; versijas izvēlei 86.-91. lpp.

Papildu maksa par durvīm HERSE SET AKUSTIC 39 dB
(pievienojama paketēm GOLD un SILVER vai durvju vērtnei)

Papildu maksa par durvīm HERSE SET 32 dB
(pievienojama paketēm GOLD un SILVER vai durvju vērtnei)

Leņķis ar klipšiem, 3 gab. (ļauj palielināt regulēšanas diapazonu par 20 mm)

Magnētiskais ierobežotājs (atduris)²⁾

(pieejams sešās krāsās, 137. lpp.)

Daudzpunktu bultu slēdzene ar divām slēdzenēm⁷⁾

MALAS APDARES VEIDI



FRĒZĒJUMS

(attiecas uz HERSE MAX SET)

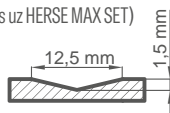

¹⁾ Gluds balts pārklājums, kas imitē krāsotu virsmu.

²⁾ Atdura izmantošanas gadījumā nav iespējams izmantot nolaižamo blīvi un rekuperācijas saīsinājumu un otrādi.

³⁾ Īpašs pārklājums **AntiFinger**, kas samazina netīrumu un pirkstu nospiedumu veidošanos.

⁴⁾ Komplektācijā aplodā ir izgatavota ar dekoru DABISKS OZOLS PREMIUM.

⁵⁾ Furnitūras sastāvs: rokturis ESSEN — satīna niķelis, augšējā plāksne, vienas atslēgas sistēmas cilindri (augšējais daļa ar apaļu rokturi), durvju actiņa (bez iepriekš izurbta cauruma) sudraba vai par papildu maksu melnā krāsā

⁶⁾ Rokturus un rozetes ESSEN nevar lietot kopā ar daudzpunktu slēdzeni.

⁷⁾ Izmantojot daudzpunktu bultu slēdzeni, nav iespējams uzstādīt rokturi ESSEN.

⁸⁾ Dekori ar HERSE MAX SET.

⁹⁾ Līdz krājumu beigām.

GREKO



CPL



PREMIUM

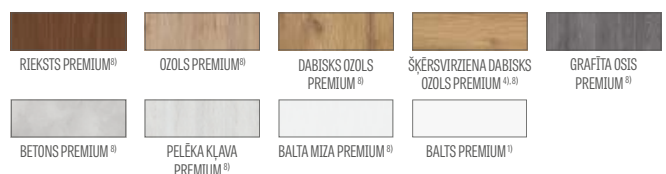

HERSE MAX SET



HERSE MAX SET 23



HERSE MAX SET 26



HERSE MAX SET 30



HERSE MAX SET 31

FIKSĒTĀ UN REGULĒJAMĀ KĀRBA

HERSE SET, HERSE MAX SET

FIKSĒTĀS KĀRBAS HERSE SET SHĒMA

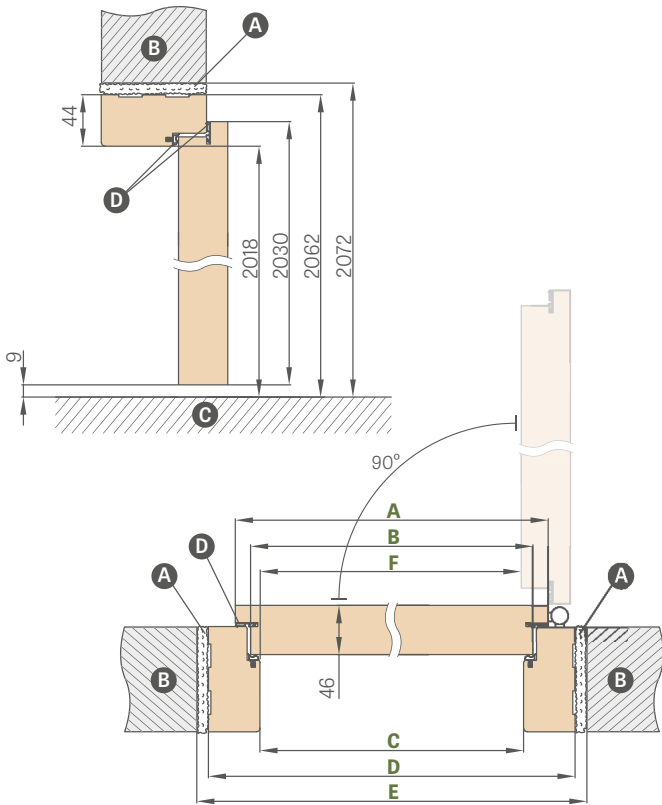

REGULĒJAMĀS KĀRBAS HERSE SET SHĒMA

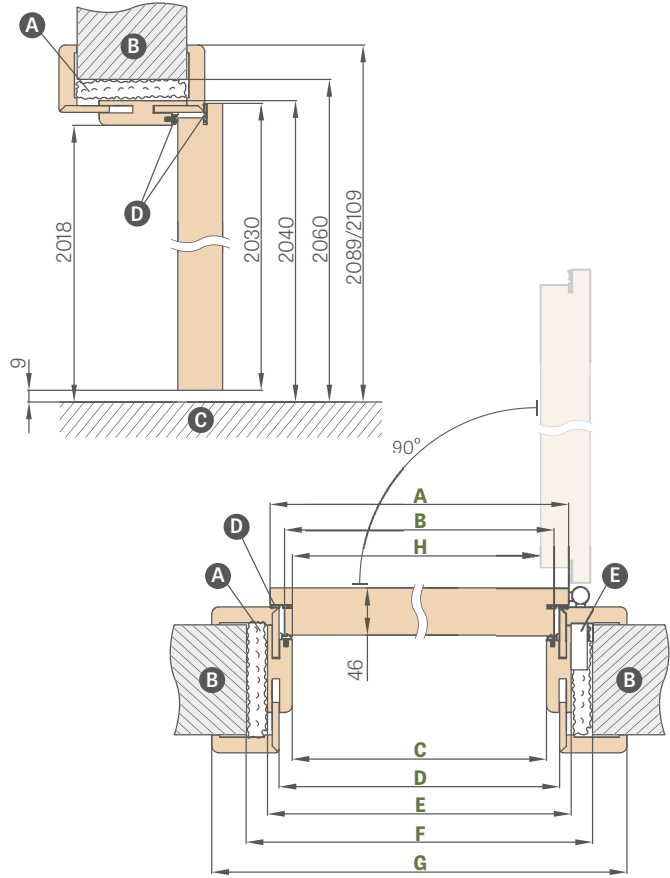

Durvju platums	A	B	C	D	E	F
"80N"	804	777	764	852	872	756
"80"	844	817	804	892	912	796
"90E"	948	921	908	996	1016	900
"100"	1044	1017	1004	1092	1112	996

"90E" — investīcijas platums

Durvju platums	A	B	C	D	E	F	G	H
"80"	844	817	804	826	848	888	946*/986**	796
"90E"	948	921	908	930	952	992	1050*/1090**	900
"100"	1044	1017	1004	1026	1048	1088	1146*/1186**	996

* 6 cm skava/** 8 cm skava

A — montāžas putas; **B** — mūris; **C** — grīda; **E** — pretplāksne;
D — blīve (Rw = 30 dB tikai aplodā, Rw = 32 dB un Rw = 39 dB aplodā un durvju vērtņē)

REGULĒJAMĀS KĀRBAS REGULĒŠANAS DIAPAZONS

6 cm skava/8 cm skava

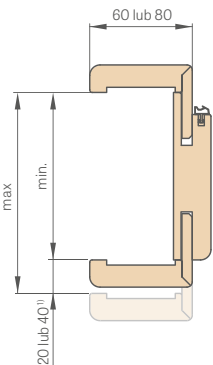

REGULĒJAMĀIS KOKA SLIEKSNIS

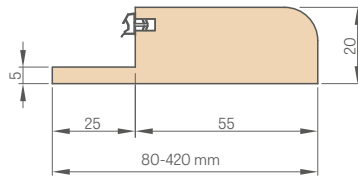

6 cm un 8 cm LENĶIS

ar klipšiem

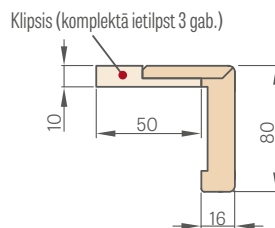

FIKSĒTĀ KĀRBA

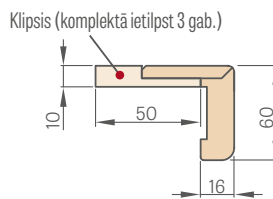
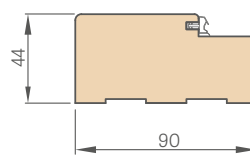

SEGSKAVA

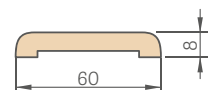

CETURTRULLIS

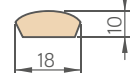

¹⁾ 40 mm diapazonam 280–320 mm

Min.-maks. regulēšanas diapazons (mm)	
Viens elements	80-100
	100-120
	120-140
	140-160
	160-180
	180-200
	200-220
	220-240
Divi elementi	240-260
	260-280
	280-300
	300-340
	340-360
	360-380
	380-400
	400-420

CIETA KOKA SLIEKSNIS, CAURSPĪDĪGA LAKA, FIKSĒTAIS 55 mm



- Kārbas CPL 0,2 tiek arī izmantotas komplektācijā ar durvju vērtņēm CPL 0,7
- Regulējamās kārbas savienošanas 90 grādu leņķī ir iespējama tikai kārbai ar 8 cm skavu.
Papildu maksa par savienošanu 90 grādu leņķī
- Elektriskā pretplāksne — par papildu maksu
- Pastiprinājums durvju aizvērējam regulējamajai kārbai — par papildu maksu
- Leņķis ar trim klipšiem (leņķis ar klipšiem ļauj palielināt regulēšanas diapazonu par 20 mm) — par papildu maksu
- Skava un ceturtrullis — 169. lpp.
- Pieejami pie sienas pielīmējami sānu un augšējie paneļi (tikai regulējamās kārbas un 8 cm skavas gadījumā) — par papildu maksu
- Durvju ar koka kārbas saīsināšana par maks. 8 cm ar 1 cm soli vai izstrādājums CZ standartā — par papildu maksu
- Pastāv iespēja izgatavot aplodu un sliekšni no cieta koka līdz diapazonam 500–520 mm — papildu maksas par katrēm 2 cm attiecībā uz 400–420 mm diapazonu
- Diapazona maiņa par +20 mm (pieejama diapazonos no 100–120 mm līdz 280–300 mm) — par papildu maksu

TĒRAUDA KĀRBAS

HERSE SET, HERSE MAX SET

REGULĒJAMĀ (APTVEROŠĀ) TĒRASUDA KĀRBA HERSE SET

Metinātas un krāsotas RAL 9003, 9010, 9016, 8003, 8017, 7016, 7022, 9005, 7047, 1001 krāsās

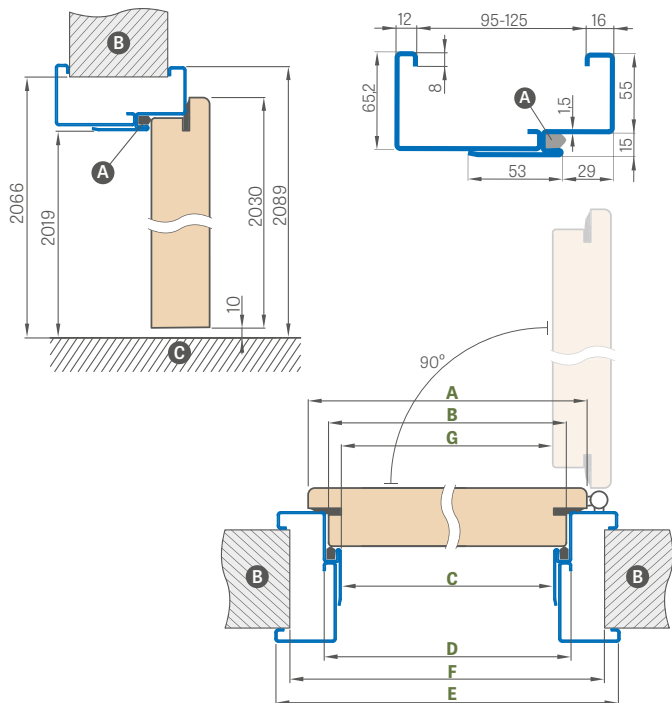

Durvju platums	A	B	C	D	E	F	G
"80N"	804	777	761	791	901	855	756
"80"	844	817	801	831	941	895	796
"90ES"	948	921	905	935	1045	999	900
"100"	1044	1017	1001	1031	1141	1095	996

"90ES" — investīcijas platums tērauda kārbai

Min.-maks. regulēšanas diapazons (mm)
95-125
125-155
155-185
185-215
215-245
245-275
275-305

RAL



¹⁾ Par papildu +10 % maksu.

LIELA LENĶA TĒRAUDA KĀRBA HERSE SET

Metinātas un krāsotas RAL 9003, 9010, 9016, 8003, 8017, 7016, 7022, 9005, 7047, 1001 krāsās

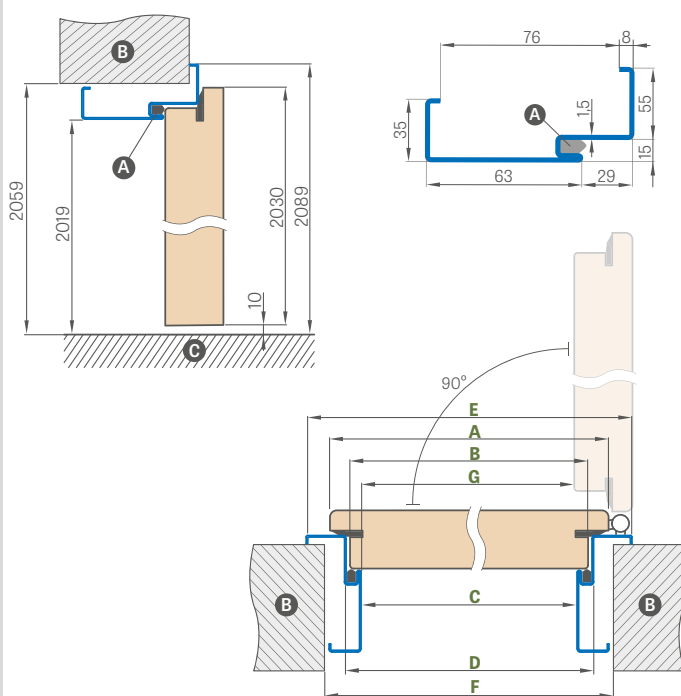

Durvju platums	A	B	C	D	E	F	G
"80N"	804	777	761	791	901	841	756
"80"	844	817	801	831	941	881	796
"90ES"	948	921	905	935	1045	985	900
"100"	1044	1017	1001	1031	1141	1081	996

STŪRA KĀRBAS UZSTĀDĪŠANA

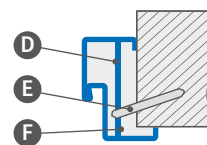

- A — blīve;
- B — mūris;
- C — grīda;
- D — montāžas enkurs;
- E — dibelis;
- F — aizpildīt.

PAPILDU MAKSAS

Liela lenķa kārba "100"	
Elektriskā pretplāksne	
Pastiprinājums durvju aizvērējam	
Durvju vērtnes ar tērauda aplodu saišināšana par maks.	
6 cm ar 1 cm soli	
Nerūšējošā tērauda sliekšnis	
Izpildījums no cinkota tērauda loksnes	+10 %
Nestandarta RAL (neaptver retas, intensīvas, perlmutra un metāliskas krāsas)	+10 %

TĒRAUDA KĀRBA UNITED

HERSE SET, HERSE MAX SET

TĒRAUDA KĀRBAS UNITED SHĒMA

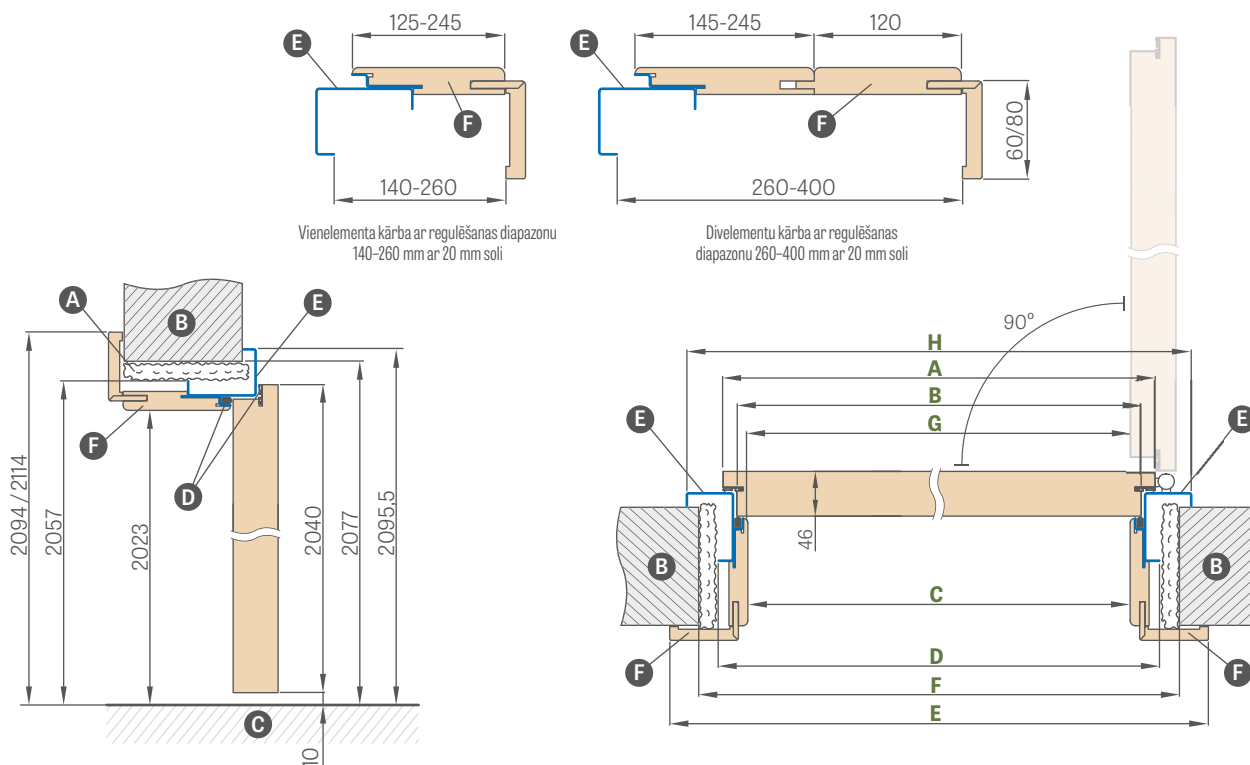

Vienelementa kārba ar regulēšanas diapazonu 140-260 mm ar 20 mm soli

Divelementu kārba ar regulēšanas diapazonu 260-400 mm ar 20 mm soli

Durvju platums	A	B	C	D	E	F	G	H
"80U"	844	817	791,5	859	933,5/973,5	899	790	935
"90EU"	960	933	907,5	975	1049,5/1089,5	1015	906	1051
"100U"	1044	1017	991,5	1059	1133,5/1173,5	1099	990	1135

"90EU" — investīcijas platums uz tērauda kārbas UNITED

- A** — montāžas putas; **B** — mūris; **C** — grīda; **D** — gumijas blīve
- E** — RAL krāsā krāsota tērauda daļa; **F** — MDF daļa ar pārklājumu

	Min.-maks. regulēšanas diapazons (mm)
Viens elements	140-160
	160-180
	180-200
	200-220
	220-240
	240-260
Divi elementi	260-280
	280-300
	300-320
	320-340
	340-360
	360-380
	380-400

PAPILDU MAKSAS

Elektriskā pretplāksne

Pastiprinājums durvju aizvērējam

Durvju vērtnes ar tērauda aplodu UNITED saīsināšana par maks. 6 cm ar 1 cm soli

Nerūsējošā tērauda sliekšnis, augstums 20 mm

Izpildījums no cinkota tērauda loksnes

Nestandarta RAL (neaptver retas, intensīvas, perlamutra un metāliskas krāsas)

RAL



RAL 9003¹⁾ RAL 9010 RAL 9016 RAL 8003 RAL 8017 RAL 7016 RAL 7022¹⁾ RAL 9005¹⁾ RAL 7047 RAL 1001

¹⁾ Par papildu +10 % maksu.

LEDA EI30, EI60

UGUNSDROŠĀS IEKŠĒJĀS IEEJAS DURVIS, KAS IZGATAVOTAS TEHNOLOĢIJĀ HALSPAN



DURVJU VĒRTNE AR REGULĒJAMO (APTVEROŠU) TĒRAUDA APLODU

Min.-maks. regulēšanas diapazons (mm)	Durvju vērtne LEDA EI30 un regulējamā tērauda kārbā		
	"80"	"90ES"	"100"
95-125			
125-155			
155-185			
185-215			
215-245			
245-275			
275-305			

Durvju vērtne LEDA EI60 un regulējamā tērauda kārbā		
"80"	"90ES"	"100"

"90ES" — investīcijas platums tērauda kārbai

DURVJU VĒRTNE AR LIELU LEŅĶA TĒRAUDA RĀMI

Durvju vērtne LEDA EI30 un liela leņķa tērauda kārbā		
"80"	"90ES"	"100"

Durvju vērtne LEDA EI60 un liela leņķa tērauda kārbā		
"80"	"90ES"	"100"

"90ES" — investīcijas platums tērauda kārbai

DURVJU VĒRTNE AR FIKSĒTO KOKA APLODU

Durvju vērtne LEDA EI30 un fiksētā koka kārbā		
"80"	"90E"	"100"

Durvju vērtne LEDA EI60 un fiksētā koka kārbā		
"80"	"90E"	"100"

GREKO



PREMIUM

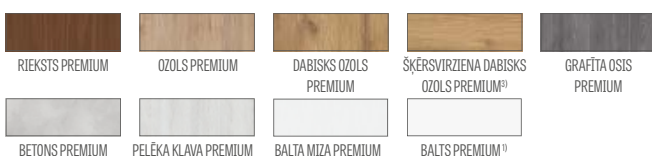

CPL



JAUNUMS

¹⁾ Gluds balts pārklājums, kas imitē krāsotu virsmu.

²⁾ Īpašs pārklājums **AntiFinger**, kas samazina netīrumu un pirkstu nospiedumu veidošanos.

³⁾ Komplektācijā aplodā ir izgatavota ar dekoru DABISKS OZOLS PREMIUM.

⁴⁾ Līdz krājumu beigām.

VISPĀRĪGĀ INFORMĀCIJA

Ugunsdrošības, dūmu necaurlaidību un skaņas izolāciju nodrošina tikai pilnīga komplekta uzstādīšana, kas sastāv no: ugunsdrošās durvju vārtnes (oriģināli aprīkotas ar blīvēm, slēdzeni, eņģēm, nolaižamo blīvi), kārbas, durvju aizvērēja, cilindra un roktura, kas atbilst Polijas standarta prasībām.

Saskaņā ar standartu PN-B-02151-03:1999 sistēmas HALSPAN durvju ar nolaižamo blīvi skaņas izolētspēja ir $R_w = 32$ dB.

Durvju vārtnes tiek pārdotas tikai komplektā ar koka vai tērauda aplodu.

KONSTRUKCIJA

- Specializētas HALSPAN plāksnes pildījums ar 44 mm biežumu tipam EI30 un 54 mm tipam EI60
- Kopējais durvju vārtnes biežums 50 mm tipa EI30 gadījumā un 60 mm tipa EI60 gadījumā
- Skujkoka rāmīši
- Ugunsdroša, uzbrīstošā un dūmu necaurlaidīgā blīve
- Nolaižamā blīve
- Ugunsdrošais caurspīdīgs stikls, stikla platums ir fiksēts neatkarīgi no vārtnes platumā.

APDARE

- Durvju vārtnes mala, kas izgatavota tehnoloģijā STANDARD (laminātos CPL 0,2 un 0,7), kas aplīmēta ar ABS apmali tikai durvju vārtnes krāsā vai par papildu maksu ar standarta melnu apmali
- Intarsiju krāsas: birstēts tērauds, melna, birstēts zelts un CLASSIC OZOLS CPL ar 8 mm vai 50 mm platumu, vienā līmenī ar durvju vārtnes virsmu, abās durvju vārtnes pusēs Attiecas tikai uz pilnu LEDA komplektu. Intarsiju veidi ir parādīti 86.–91. lpp.
- Abpusēja intarsija ir pieejama tikai uz pilnas durvju vārtnes, un divvārtņu durvju gadījumā un aktīvas vārtnes.
- Durvju vārtnes mala aplīmēta ar apmali virsmas krāsā vai opcionāli gludā melnā krāsā (dekorā ŠĶĒRSVIRZIENA DABISKS OZOLS PREMIUM melna apmale ar šķērsvirziena struktūru).
- Pie sienas pielīmējami sānu un augšējie paneļi (tikai apbūves ar 8 cm leņķi gadījumā) — 140. lpp.

FURNITŪRA

- Četras eņģes $\varnothing 16$, regulējamas trijās plaknēs (2D tērauda kārbas gadījumā)
- Cilindra slēdzene
- Durvju aizvērējs par papildu maksu

DURVJU KĀRBAS

- Koka ugunsdrošā fiksētā kārba
- Ugunsdrošā blīve
- Regulējama pretplāksne
- Tērauda regulējama, liela leņķa vai fiksēta metināta RAL 9003, 9010, 9016, 8003, 8017, 7016, 7022, 7047, 1001
- Melna tērauda loksnes fiksētā kārba, biežums 1,5 mm, ar pulverkrāsu krāsota RAL krāsā, metināta stūros, ar pastiprinājumu durvju aizvērējam kā standarta aprīkojumu.

PAPILDU MAKSAS

Ugunsdrošais pleca durvju aizvērējs, krāsas: sudraba, melns, balts, brūns

Ugunsdrošais slīdes durvju aizvērējs (tikai kārbai bez apbūves vai ar apbūvi ar leņķi ar klipsi), krāsas: sudraba, melns, balts, brūns

Ugunsdrošais ventilācijas režģis

Rokturis JOWISZ, nerūšējošais tērauds, gara plāksne, cilindrs — 131. lpp.

Cilindrs 30/40 (EI30) vai 30/50 (EI60) (sudraba krāsā)

Ugunsdrošā durvju actiņa, krāsa: hroms, satīns

Eņģu metāla pārsegji (matēts hroms, melni)

Ugunsdrošā augšējā suvaldu slēdzene

Melna durvju vārtnes malas apdare

Apbūve EI30 no 100 līdz 460 un

Apbūve EI60 no 120 līdz 480 ar 40 mm soli

Divvārtņu durvju apbūve

Ugunsdrošā aversivā (standarta) 12/24 V elektriskā pretplāksne (neattiecas uz tērauda aplodu)

Netipiska RAL krāsa tērauda aplodā (neattiecas uz intensīvām, perlamutra un metāliskām krāsām)

No cinkota tērauda loksnes izgatavota tērauda kārba

EI30

Papildu maksa — stiklojuma tips 3

Papildu maksa — stiklojuma tips 4

Papildu maksa — stiklojuma tips 5, 7

Papildu maksa — stiklojuma tips 6, 8

EI60

Papildu maksa — stiklojuma tips 4

Papildu maksa — stiklojuma tips 6, 8

Intarsija LUX; versijas izvēlei 86.–91. lpp.

(abās pusēs tikai uz pilnas durvju vārtnes, un divvārtņu durvju gadījumā uz aktīvas vārtnes)

Lamināts CPL 0,2 (durvīm bez apbūves)

Lamināts CPL 0,7 (durvīm bez apbūves)

Leņķis ar klipšiem¹⁾

(leņķis ar klipšiem ļauj palielināt regulēšanas diapazonu par 20 mm)

papildu maksa par vārtņi *110"

Pie sienas pielīmējami sānu un augšējie paneļi (tikai apbūves ar 8 cm leņķi gadījumā)

¹⁾ Apbūvē leņķis ar klipšiem ir iekļauts cenā.

LEDA EI30, EI60

VIENVĒRTNES DURVIS

KOKA FIKSĒTĀ KĀRBA

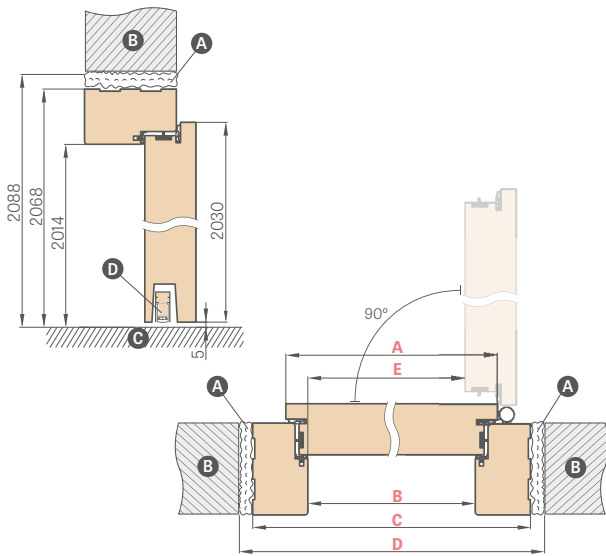

Durvju platums	A	B	C	D	E
"80"	860	817	925	955	805
"90E"	960	917	1025	1055	905
"100"	1060	1017	1125	1155	1005
"110"	1160	1117	1225	1255	1105

- A** Ugunsdrošas montāžas putas
- B** Mūris
- C** Grīda
- D** Nolaizāmā blīve

"90E" — investīcijas platums

UGUNSDROŠĀ REGULĒJAMĀ (APTVEROŠĀ) TĒRAUDA KĀRBA

Metinātas un krāsotas RAL 9003, 9010, 9016, 8003, 8017, 7016, 7022, 7047, 1001 krāsās

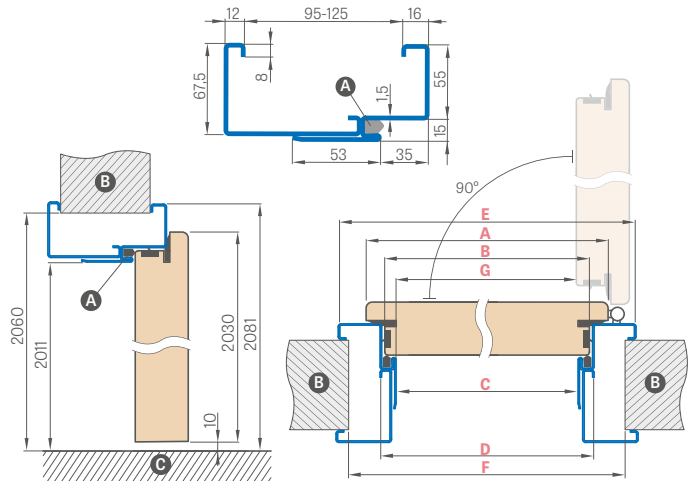

Durvju platums	A	B	C	D	E	F	G
"80"	860	834	813	843	953	910	802
"90ES"	960	934	913	943	1053	1010	902
"100"	1060	1034	1013	1043	1153	1110	1002
"110"	1160	1134	1113	1143	1253	1210	1102

"90ES" — investīcijas platums tērauda kārbai

UGUNSDROŠĀS KĀRBAS AR MŪRA APBŪVI UN LENĶI AR KLIPSI ŠĶĒRSGRIEZUMS

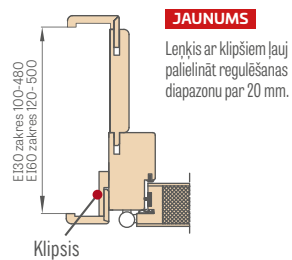

JAUNUMS

Lenķis ar klipšiem ļauj palielināt regulēšanas diapazonu par 20 mm.

6 cm un 8 cm LENĶIS ar klipšiem

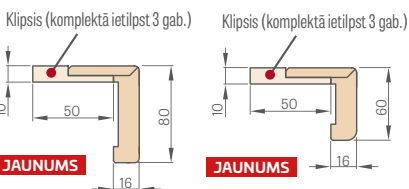

JAUNUMS

JAUNUMS

UGUNSDROŠĀS KĀRBAS AR MŪRA PAMATAPBŪVI ŠĶĒRSGRIEZUMS

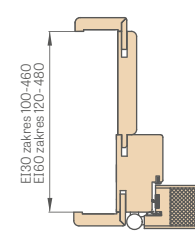

EI60 zaknes 100-460
EI60 zaknes 120-480

UGUNSDROŠĀS FIKSĒTĀS KĀRBAS ŠĶĒRSGRIEZUMS

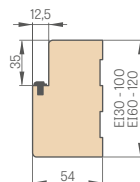

UGUNSDROŠĀ LIELA LENĶA TĒRAUDA KĀRBA

Metinātas un krāsotas RAL 9003, 9010, 9016, 8003, 8017, 7016, 7022, 7047, 1001 krāsās

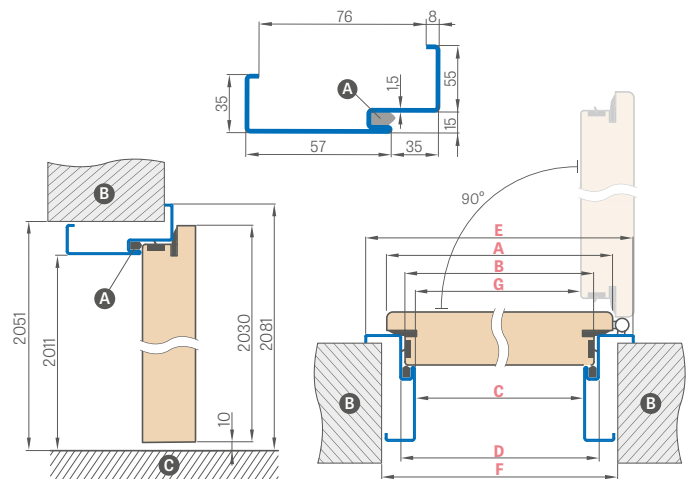

Durvju platums	A	B	C	D	E	F	G
"80"	860	834	813	843	953	890	802
"90ES"	960	934	913	943	1053	990	902
"100"	1060	1034	1013	1043	1153	1090	1002
"110"	1160	1134	1113	1143	1253	1190	1102

SLIEDĒS DURVJU AIZVĒRĒJS¹⁾



PLEČA DURVJU AIZVĒRĒJS



RAL



¹⁾ Slīdes durvju aizvērējs jāizmanto tikai fiksētajai durvju kārbai vai apbūvei ar lenķi ar klipši.

²⁾ Par papildu +10 % maksu.

LEDA EI30, EI60

DIVVĒRTŅU

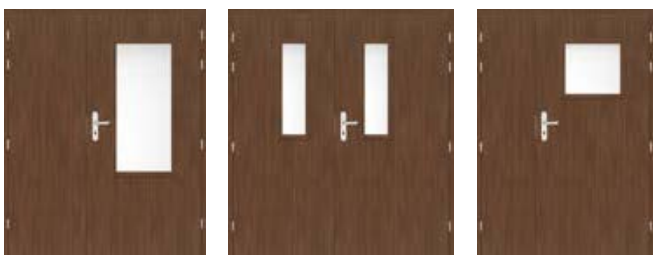

LEDA 3 "90E"
+ pasīva vērtne "60"

LEDA 6 "90E"
+ pasīva vērtne "80"

LEDA 4 "90E"
+ paplašinājums "40"

DIVVĒRTŅU DURVIS LEDA EI30 un EI 60

- Divvērtņu durvis tiek izgatavotas uz modeļu LEDA EI30 un EI60 bāzes ar to attiecīgām īpašībām: krāsa, apdare (STANDARD);
- Pasīvā vērtne ir pieejama šādās versijās:
 - pilna ar platumu "60", "70", "80";
 - 5, 6, 7, 8 tipa ar stiklojumu EI30 un 6 un 8 tipa ar stiklojumu EI 60.
- Paplašinājums ir pieejams ar platumu "30", "40" un "50", un katrā variantā tas ir pieejams kā gluda pilna vērtne.
- Pasīvā vērtne un paplašinājums ir aprīkoti ar aizbīdni un pretplāksnes, tam nav piedurkļu.

PIEEJAMIE AKTĪVO VĒRTŅU PLATUMI ATKARĪBĀ NO UGUNSDROŠO DURVJU TIPIA

LEDA, 3. stiklojuma tips LEDA, 4. stiklojuma tips LEDA, 5. stiklojuma tips
 EL30 EL60 80 90E 100 EL30 90E 100 EL30 EL60 90E 100 EL30 80 90E 100

LEDA, 6. stiklojuma tips LEDA, 7. stiklojuma tips LEDA, 8. stiklojuma tips
 EL30 EL60 80 90E 100 EL30 80 90E 100 EL30 EL60 80 90E 100

PIEEJAMIE PASĪVO VĒRTŅU PLATUMI ATKARĪBĀ NO UGUNSDROŠO DURVJU TIPIA

LEDA, 5. stiklojuma tips LEDA, 6. stiklojuma tips
 EL30 EL60 60 70 80 EL30 70 80 EL30 EL60 70 80

LEDA, 7. stiklojuma tips LEDA, 8. stiklojuma tips
 EL30 70 80 EL30 EL60 70 80

DIVVĒRTŅU DURVJU CENA

Summa, kas sastāv no:

- aktīvās daļas = vienvērtnes pilnu durvju cena plus iespējamās papildu maksas kā vienvērtnes durvīm;
- pasīvās daļas = cena par pilnu versiju (ieskaitot paplašinājumu) plus iespējamās papildu maksas kā vienvērtnes durvīm.

PIEEJAMIE DURVJU VĒRTŅU PLATUMI

aktīvā vērtne 80 90E 100 + pasīvā vērtne 60 70 80
 aktīvā vērtne 80 90E 100 + gluds pilns paplašinājums 30 40 50

	UGUNSDROŠĀS DIVVĒRTŅU DURVIS, KOKS KĀRBA							
	"110"	"120"	"130"	"140"	"150"	"160"	"170"	"180"
A Aktīvās vērtnes platums	860	860 960	860 960 1060	860 960 1060	860 960 1060	860 960 1060	960 1060	1060
B Pasīvās vērtnes vai paplašinājuma platums	347	447 347	547 447 347	647 547 447	747 647 547	847 747 647	847 747	847
C Kārbas iekšējais platums	1170	1270	1370	1470	1570	1670	1770	1870
F Kārbas ārējais platums	1278	1378	1478	1578	1678	1778	1878	1978
E Ailes platums	1310	1410	1510	1610	1710	1810	1910	2010

UGUNSDROŠĀ REGULĒJAMĀ (APTVEROŠĀ) TĒRAUDA KĀRBA

Metinātas un krāsotas RAL 9003, 9010, 9016, 8003, 8017, 7016, 7022, 7047, 1001 krāsās

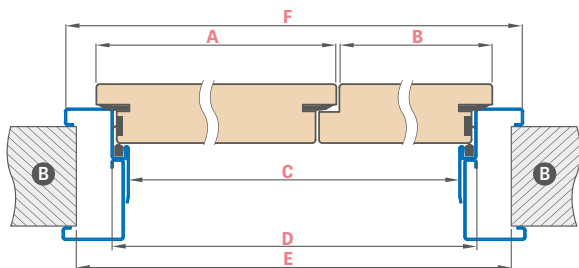

Durvju platums	A	B	C	D	E	F
"110"	860	347	1166	1196	1270	1306
"120"	860 960	447 347	1266	1296	1370	1406
"130"	860 960 1060	547 447 347	1366	1396	1470	1506
"140"	860 960 1060	647 547 447	1466	1496	1570	1606
"150"	860 960 1060	747 647 547	1566	1596	1670	1706
"160"	860 960 1060	847 747 647	1666	1696	1770	1806
"170"	960 1060	847 747	1766	1796	1870	1906
"180"	1060	847	1866	1896	1970	2006

UGUNSDROŠĀ LIELA LEŅĶA TĒRAUDA KĀRBA

Metinātas un krāsotas RAL 9003, 9010, 9016, 8003, 8017, 7016, 7022, 7047, 1001 krāsās

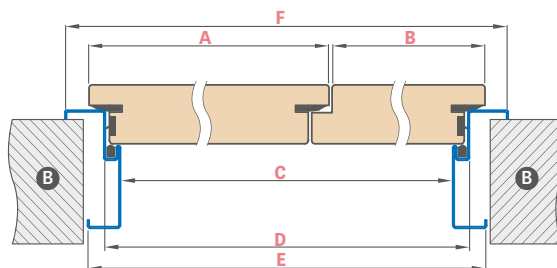

Durvju platums	A	B	C	D	E	F
"110"	860	347	1166	1196	1236	1306
"120"	860 960	447 347	1266	1296	1336	1406
"130"	860 960 1060	547 447 347	1366	1396	1436	1506
"140"	860 960 1060	647 547 447	1466	1496	1536	1606
"150"	860 960 1060	747 647 547	1566	1596	1636	1706
"160"	860 960 1060	847 747 647	1666	1696	1736	1806
"170"	960 1060	847 747	1766	1796	1836	1906
"180"	1060	847	1866	1896	1936	2006

FURNITŪRA

ROKTURI PANEĻU, RĀMJU DURVJU VĒRTNĒM

JAUNUMS

Rokturis NOVA CLICK

nerūsējošais tērauds, matēts melns

Rokturis NOVA CLICK ir pieejams KREISAJĀ un LABAJĀ versijā.

Roktura NOVA CLICK KREISĀ versija tiek izmantota:

- uz ārpusi veramajās labajās durvīs;
- uz iekšpusi atveramajās kreisajās durvīs.

Roktura NOVA CLICK LABĀ versija tiek izmantota:

- uz iekšpusi atveramajās labajās durvīs;
- uz ārpusi veramajās kreisajās durvīs.

Durvju atvēršanas virzieni ir parādīti 133. lpp.



nerūsējošais tērauds



matēts melns

JAUNUMS

Rokturis CORONA TIME SLIM R

matēts misiņš, gunmetāls, melns matēts



matēts misiņš



gunmetāls



melns matēts



KLASES ROKTURIS
PREMIUM

JAUNUMS

Rokturis CORONA IMPERA RT

spīdīgs hroms, birstēts matēts hroms, spīdīgs varš, birstēts matēts niķelis, melns matēts, balts matēts



spīdīgs hroms



birstēts matēts hroms



spīdīgs varš



birstēts matēts niķelis



melns matēts



balts matēts



KLASES ROKTURIS
PREMIUM

ROKTURI PANEĻU, RĀMJU DURVJU VĒRTNĒM



JAUNUMS

Rokturis CORONA ARROW R

spīdīgs hroms, birstēts matēts hroms, balts matēts, melns matēts



spīdīgs hroms



birstēts matēts hroms



melns matēts



balts matēts



JAUNUMS

Rokturis CORONA ARROW Q

spīdīgs hroms, birstēts matēts hroms, balts matēts, melns matēts



spīdīgs hroms



birstēts matēts hroms



melns matēts



balts matēts



JAUNUMS

Rokturis CORONA MOON R SLIM

spīdīgs hroms, melns matēts, spīdīgs misiņš, matēts misiņš



spīdīgs hroms



melns matēts



spīdīgs misiņš



matēts misiņš





ROKTURIS PANELU, RĀMJU DURVJU VĒRTNĒM

JAUNUMS Rokturis METAL-BUD QUANTA FIT, DIVA FIT, ZOJA FIT, TORA FIT (6 mm bieža prestiža plāksne)

Metal-Bud

PRODUCENT KLAMEK

spīdīgs hroms, birstēts niķelis, birstēts misiņš, melns matēts



Rokturis TORA FIT
melns matēts



Rokturis DIVA FIT
birstēts niķelis



Rokturis DIVA FIT
birstēts misiņš



Rokturis DIVA FIT
melns matēts



Rokturis ZOJA FIT
birstēts niķelis



Rokturis ZOJA FIT
birstēts misiņš



Rokturis ZOJA FIT
melns matēts



Rokturis QUANTA FIT
spīdīgs hroms



Rokturis QUANTA FIT
birstēts niķelis



Rokturis QUANTA FIT
birstēts misiņš



Rokturis QUANTA FIT
melns matēts

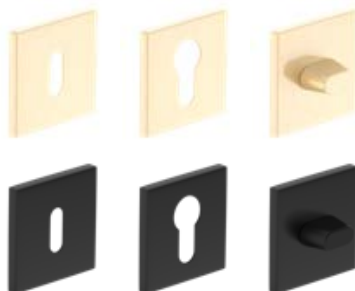

Rokturis METAL-BUD BELLA SLIM, KVADRĀTVEIDA (6 mm bieža prestiža plāksne)

Metal-Bud

PRODUCENT KLAMEK

spīdīgs hroms, birstēts matēts hroms, spīdīgs misiņš, matēts melns



spīdīgs hroms



birstēts matēts hroms



spīdīgs misiņš



satīna misiņš



melns matēts

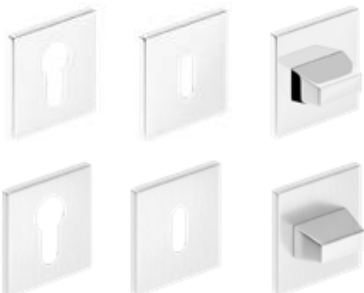

KLASES ROKTURIS
PREMIUM

ROKTURI PANELU, RĀMJU DURVJU VĒRTNĒM

Rokturis METAL-BUD CUBE SLIM (6 mm bieza prestiža plāksne)

spīdīgs hroms, birstēts matēts hroms, spīdīgs misiņš, matēts melns

Metal-Bud

PRODUCENT KLAMEK

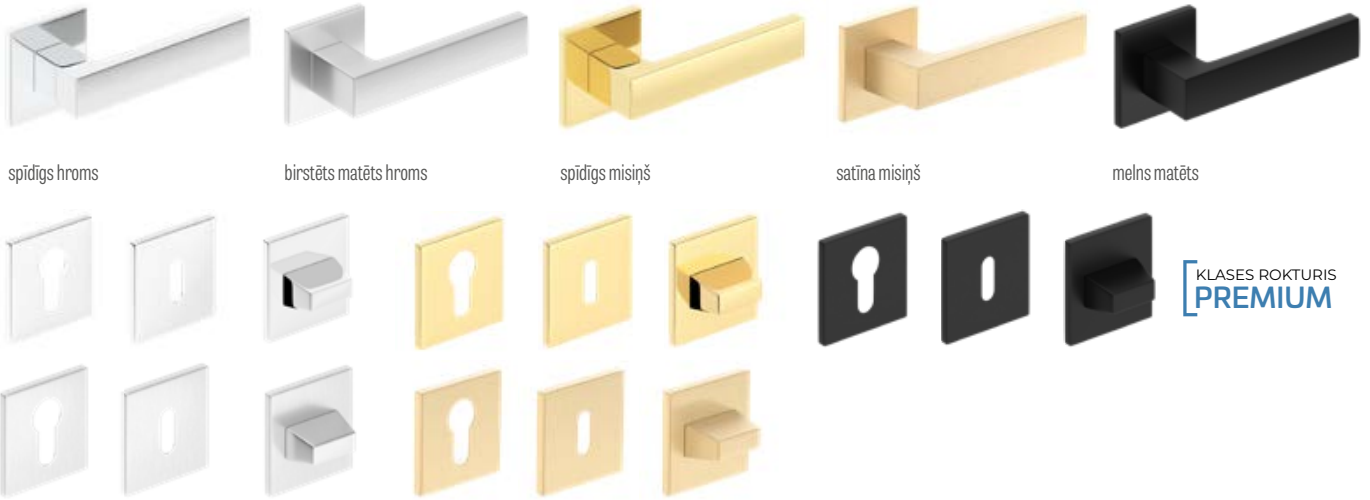

Rokturis METAL-BUD CUBE

spīdīgs hroms, matēts birstēts hroms, matēts birstēts niķelis, matēts melns

Metal-Bud

PRODUCENT KLAMEK

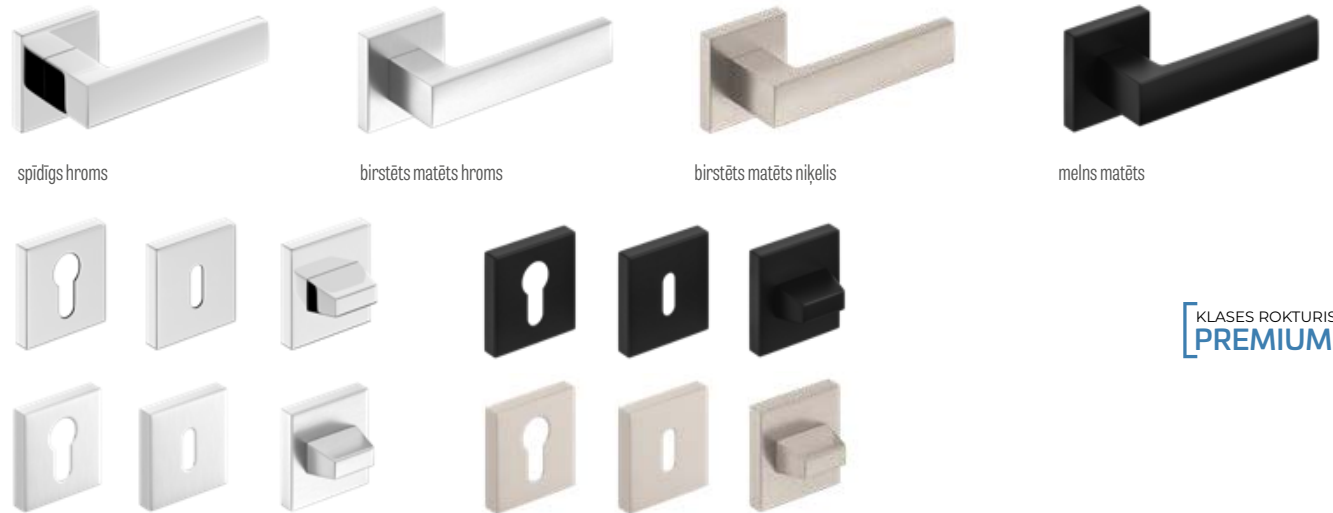

Rokturis METAL-BUD CUBE PREMIUM

spīdīgs hroms, birstēts matēts hroms, birstēts matēts niķelis, melns matēts

Metal-Bud

PRODUCENT KLAMEK

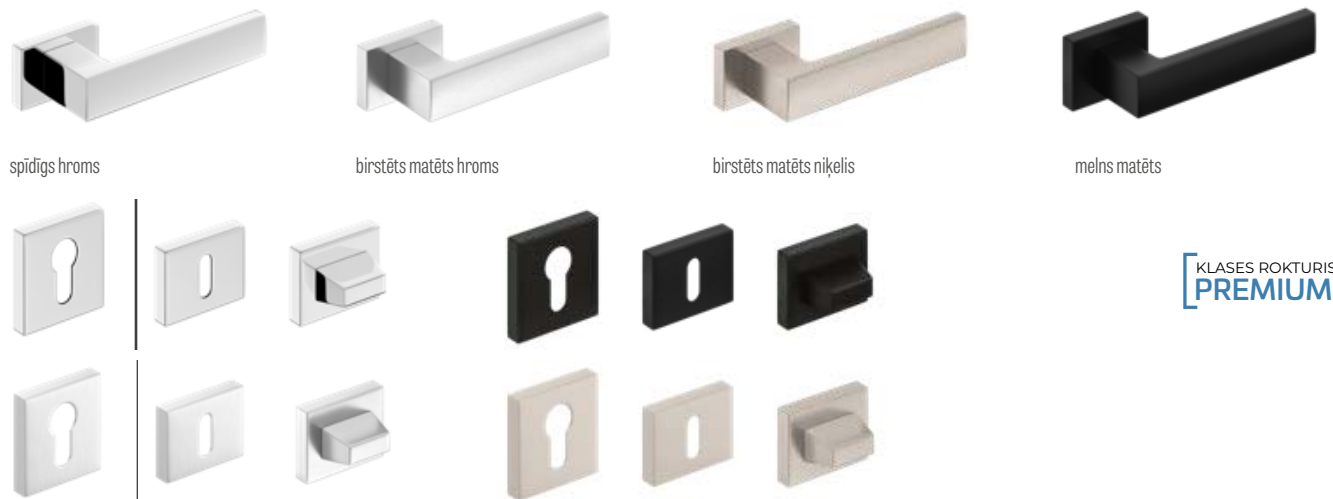



ROKTURI PANEĻU, RĀMJU DURVJU VĒRTNĒM

JAUNUMS

Rokturis METAL-BUD OLIVIA R, classic plāksne

spīdīgs hroms, melns matēts, spīdīgs misiņš

Metal-Bud

PRODUCENT KLAMEK



spīdīgs hroms



melns matēts



spīdīgs misiņš

JAUNUMS

Rokturis METAL-BUD LAURA R, classic plāksne

spīdīgs hroms, melns matēts, spīdīgs misiņš

Metal-Bud

PRODUCENT KLAMEK



spīdīgs hroms



melns matēts



spīdīgs misiņš

PLĀKSNE spīdīgs hroms, melns matēts, spīdīgs misiņš modeļiem OLIVIA R, LAURA R, classic plāksne



JAUNUMS

Rokturis METAL-BUD JULIA R

spīdīgs hroms, melns matēts, spīdīgs misiņš

Metal-Bud

PRODUCENT KLAMEK



spīdīgs hroms



melns matēts



spīdīgs misiņš

PLĀKSNE spīdīgs hroms, melns matēts, spīdīgs misiņš modeļiem JULIA R



Rokturis RUMBA ar antibakteriālo pārklājumu, kas satur aktīvos sudraba jonus

melns matēts



melns matēts



ROKTURI PANEĻU, RĀMJU DURVJU VĒRTNĒM

JAUNUMS

Rokturi NOVA

PVD matēts misiņš, melns matēts



PVD matēts misiņš



melns matēts

JAUNUMS

Rokturis METAL-BUD LUNA SLIM PREMIUM, KVADRĀTVEIDA

spīdīgs hroms, birstēts matēts hroms, spīdīgs misiņš, matēts melns

Metal-Bud

PRODUCENT KLAMEK



spīdīgs hroms



birstēts matēts hroms



spīdīgs misiņš



melns matēts



KLASES ROKTURIS
PREMIUM

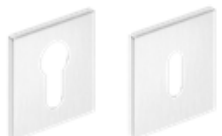

Rokturis METAL-BUD BELLA SLIM, APAĻŠ (6 mm bieza prestiža plāksne)

spīdīgs hroms, birstēts matēts hroms, spīdīgs misiņš, matēts melns

Metal-Bud

PRODUCENT KLAMEK



spīdīgs hroms



birstēts matēts hroms



spīdīgs misiņš



satīna misiņš



melns matēts

JAUNUMS

Rokturis METAL-BUD LUNA SLIM PREMIUM, APAĻŠ

spīdīgs hroms, birstēts matēts hroms, spīdīgs misiņš, matēts melns

Metal-Bud

PRODUCENT KLAMEK



spīdīgs hroms



birstēts matēts hroms



spīdīgs misiņš



melns matēts



KLASES ROKTURIS
PREMIUM



ROKTURI PANELU, RĀMJU DURVJU VĒRTNĒM

Strukturālais rokturis METAL-BUD DECO

spīdīgs hroms, satīna niķelis

Metal-Bud

PRODUCENT KLAMEK



Dekors VIDĒJAIS OZOLS GREKO



Dekors MELNS



Dekors BALTS GREKO



Dekors SONOMA GREKO



Dekors RIEKSTS GREKO



Dekors OZOLS GREKO

Rokturis METAL-BUD IBIZA

spīdīgs hroms, satīna niķelis, grafitš/hroms, balts matēts, melns matēts



spīdīgs hroms



grafitš/hroms



satīna niķelis



balts matēts



melns matēts

Rokturis METAL-BUD LINEA

spīdīgs hroms, grafitš/hroms, satīna niķelis



spīdīgs hroms



grafitš/hroms



satīna niķelis

Rokturis METAL-BUD TREND

satīna niķelis, grafitš/hroms, spīdīgs hroms



satīna niķelis



grafitš/hroms



spīdīgs hroms

PLĀKSNE spīdīgs hroms, satīna niķelis, grafitš/hroms, balts matēts, melns matēts modeļiem DECO, IBIZA, LINEA, TREND

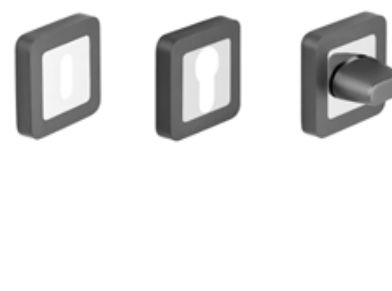

ROKTURI PANELU, RĀMJU DURVJU VĒRTNĒM

Rokturis METAL-BUD QUBIK

samta niķelis, spīdīgs hroms, balts matēts, melns matēts

Metal-Bud

PRODUCENT KLAMEK



Rokturis QUBIK, samta niķelis



Rokturis QUBIK, spīdīgs hroms

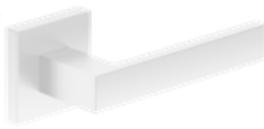

Rokturis QUBIK, balts matēts



Rokturis QUBIK, melns matēts



Rokturis QUBIK, spīdīgs misiņš

Rokturis METAL-BUD BARCELONA

samta niķelis, spīdīgs hroms, melns matēts, birstēts niķelis

Metal-Bud

PRODUCENT KLAMEK



Rokturis BARCELONA, samta niķelis



Rokturis BARCELONA, spīdīgs hroms



Rokturis BARCELONA, melns matēts



Rokturis BARCELONA, birstēts niķelis

PLĀKSNE samta niķelis, spīdīgs hroms, balts matēts, melns matēts, spīdīgs misiņš, birstēts niķelis modeļiem QUBIK, BARCELONA

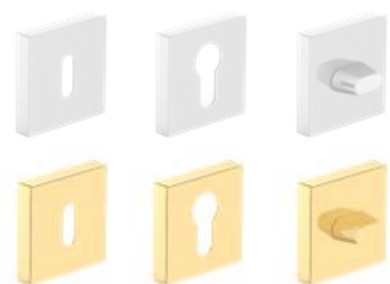

Rokturi GAMET

spīdīgs hroms, birstēts niķelis, senais misiņš



Rokturis MISTICO
spīdīgs hroms



Rokturis MISTICO
birstēts niķelis



Rokturis ERBA
birstēts niķelis



Rokturis ERBA
senais misiņš



Rokturis CASCADA
birstēts niķelis



Rokturis CASCADA
senais misiņš



ROKTURI PANEĻU, RĀMJU DURVJU VĒRTNĒM

JAUNUMS

Rokturis METAL-BUD MONDO

Metal-Bud

PRODUCENT KLAMEK

satīna niķelis



Rokturis MONDO, satīna niķelis



plāksne cilindram



plāksne atslēgai



tualetes plāksne

Rokturis METAL-BUD ERKADO

Metal-Bud

PRODUCENT KLAMEK

melns matēts



Rokturis TOPAZ, melns matēts



plāksne cilindram



plāksne atslēgai



tualetes plāksne

Rokturi METAL-BUD ERKADO

nerūsējošais tērauds



Rokturis SUPRA, kvadrātveida, nerūsējošais tērauds



Rokturis SUPRA, apaļš, nerūsējošais tērauds



Rokturis PROXIMA, apaļš, nerūsējošais tērauds

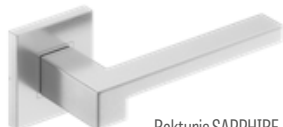

Rokturis SAPPHIRE, nerūsējošais tērauds



Rokturis METRO, nerūsējošais tērauds



Rokturis PROXIMA, kvadrātveida, nerūsējošais tērauds



Rokturis TOPAZ, nerūsējošais tērauds



Rokturis ONYX, nerūsējošais tērauds



Rokturis NOVA, kvadrātveida, nerūsējošais tērauds



Rokturis NOVA, apaļš, nerūsējošais tērauds



Rokturis JOWISZ, nerūsējošais tērauds



Rokturis ROMA, nerūsējošais tērauds



plāksne cilindram, nerūsējošais tērauds



plāksne atslēgai, nerūsējošais tērauds



tualetes plāksne, nerūsējošais tērauds



plāksne cilindram, nerūsējošais tērauds



plāksne atslēgai, nerūsējošais tērauds



tualetes plāksne, nerūsējošais tērauds

ROKTURI PANEĻU, RĀMJU DURVJU VĒRTNĒM

JAUNUMS

Rokturi CAMILA

satīna hroms, matēts melns



JAUNUMS

JAUNUMS

Rokturi CAMILA, satīna hroms

Rokturi CAMILA, melns matēts

ROKTURI PANEĻU UN RĀMJU DURVJU VĒRTNĒM AR GARU PLĀKSNĪ

Rokturi ar garu vārpstu nav piemēroti durvīm bez pārpalces (atstarpe — 137. lpp.)

JAUNUMS

Rokturi BLANKA, CAMILA, JULIA, LUNA, gara plāksne

satīna hroms, spīdīgs misiņš



JAUNUMS

Rokturi BLANKA, satīna hroms

Rokturi CAMILA, satīna hroms

Rokturi JULIA, spīdīgs misiņš

Rokturi LUNA, spīdīgs misiņš

Rokturi METAL-BUD JOWISZ, nerūsējošais tērauds, gara plāksne (10 mm bieza plāksne), atstarpe 72 mm

ROKTURIS APSTIPRINĀTS IZMANTOŠANAS UGUNSDROŠAJĀS DURVĪS LEDA EI30 UN EI 60 UN IEEJAS DURVĪS

Metal-Bud

PRODUCENT KLAMEK

investīciju nerūsējošais tērauds

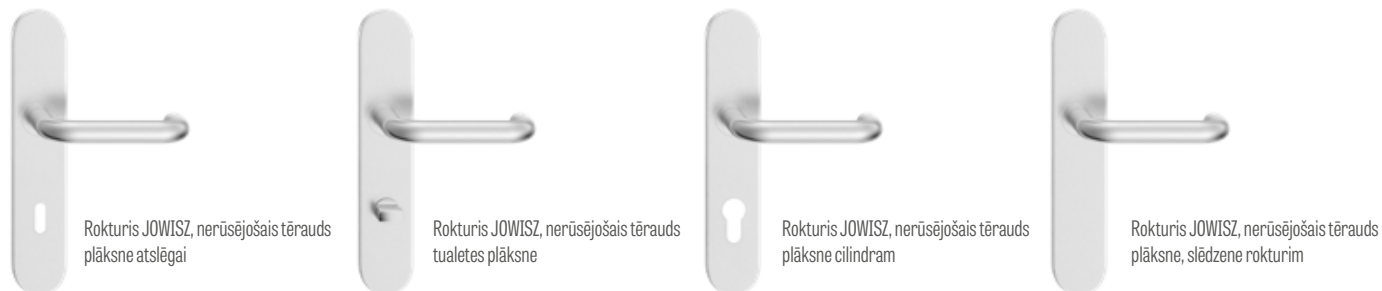

Rokturi JOWISZ, nerūsējošais tērauds
plāksne atslēgai

Rokturi JOWISZ, nerūsējošais tērauds
tualetes plāksne

Rokturi JOWISZ, nerūsējošais tērauds
plāksne cilindram

Rokturi JOWISZ, nerūsējošais tērauds
plāksne, slēdzene rokturim

Rokturi METAL-BUD TOPAZ, nerūsējošais tērauds, gara plāksne (10 mm bieza plāksne), atstarpe 72 mm

nerūsējošais tērauds

Metal-Bud

PRODUCENT KLAMEK



Rokturi TOPAZ, nerūsējošais tērauds
plāksne atslēgai

Rokturi TOPAZ, nerūsējošais tērauds
tualetes plāksne

Rokturi TOPAZ, nerūsējošais tērauds
plāksne cilindram

Rokturi TOPAZ, nerūsējošais tērauds
plāksne, slēdzene rokturim

ROKTURI PANEĻU UN RĀMJU DURVJU VĒRTNĒM AR GARU PLĀKSNI

Rokturi ar garu vārpstu nav piemēroti durvīm bez pārfalces (atstarpe — 137. lpp.)

Rokturi METAL-BUD ASTRA, SYDNEY un QUBIK, gara plāksne, atstarpe 72 mm

Metal-Bud

PRODUCENT KLAMEK

niķelis, patina, melns matēts



Rokturi ASTRA
niķelis, patina
plāksne atslēgai

Rokturi SYDNEY
niķelis, patina
plāksne atslēgai

Rokturi QUBIK, gara plāksne
melns matēts
plāksne atslēgai

ROKTURI DURVJU VĒRTNĒM HERSE SET, HERSE LUX SET, HERSE MAX SET

Rokturi METAL-BUD ERKADO BONN un ESSEN ¹⁾ (plāksnes biezums: ESSEN — 10 mm, BONN — 8 mm), atstarpe 72 mm



nerūsējošais
tērauds plus

patina

melns matēts

Rokturi BONN

Rokturi BONN, melns matēts



satīna niķelis

patina

melns matēts

Rokturi ESSEN ¹⁾

CILINDRI



cilindrs, krāsa: satīna
niķelis



cilindrs ar rokturi, krāsa:
satīna niķelis

Cilindri vienas atslēgas sistēmā 30/45 + 30G/45
uz ārpusi atveramās durvis — sudraba krāsas, melni

Cilindri vienas atslēgas sistēmā 30/45 + 30/45G
uz iekšpusi atveramas durvis — sudraba krāsas, melni

CILINDRS	CILINDRS AR APAĻU ROKTURI
izmērs	izmērs
26/36	G30/40
30/30	G40/30
30/40	G30/50
30/45	G50/30
30/50	30/45G
	30G/45

¹⁾ Rokturus un rozetes ESSEN nevar lietot kopā ar daudzpunktu slēdzēni.

TEHNISKĀ INFORMĀCIJA

DURVJU ATVĒRŠANAS VIRZIENI

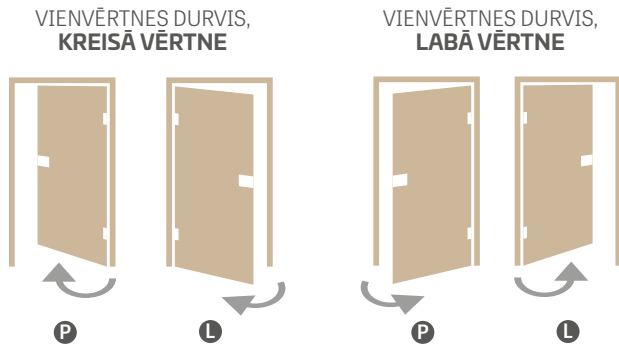

DURVIS AR PĀRFALCI UN BEZ TĀS, REVERSĪVĀS DURVIS

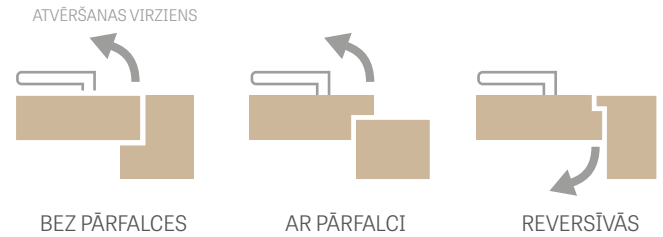

ROKTURIS NOVA CLICK



KĀRBAS SAVIENOJUMS



DIVVĒRTŅU DURVIS



KĀ APRĒĶINĀT DURVJU CENU

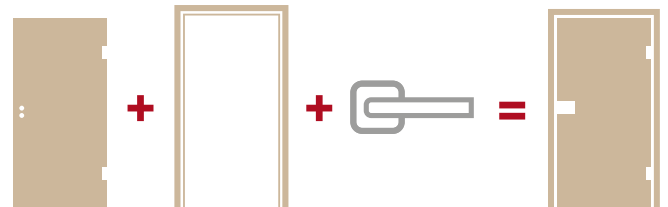

KĀ IZVĒLĒTIES CILINDRU

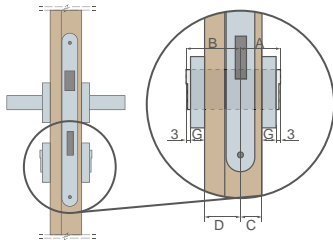

Cilindra izmēra aprēķina piemērs paneļi un rāmju durvīm (40 mm) ar plāksnes biezumu G = 7 mm
 $A/B = (C + G + 3)/(D + G + 3)$
 $A/B = (15 + 7 + 3)/(25 + 7 + 3)$
 $A/B = 25/35$

Durvju veids	Vērtnes biezums	Slēdzenes novietojuma durvis proporcija (C/D)	Ieteicamais cilindra izmērs (A/B)*
paneļu, rāmju (ar pārfalci)	40 mm	15/25	26/36
paneļu, rāmju (bez pārfalces)	40 mm	20/20	30/30
reversīvās	40 mm	15/25	26/36
HERSE	46 mm	15/31	30/45
LEDA EI 30	50 mm	19/31	30/40
LEDA EI 60	60 mm	19/41	30/50
FORTEGA RC2 un RC3	46 mm	20/26	30/40

* Ieteicamais cilindra izmērs 7 mm biežai plāksnei ar atstarpi no 2 mm līdz 4 mm

PIEEJAMIE RISINĀJUMI (142.-153. lpp.)

• Vienvērtnes virssienas bīdāmās sistēmas

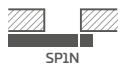

• Divvērtņu virssienas bīdāmās sistēmas

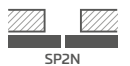

• Vienvērtnes sienā iebūvējamās bīdāmās sistēmas



• Divvērtņu sienā iebūvējamās bīdāmās sistēmas

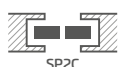

• Papildinājuma sistēma ZN1



• Papildinājuma sistēma ZN2



• Divvērtņu durvis



DURVJU VIRSMAS APDARES VEIDI

GREKO

Pārklājums Greko ir arī iepriekš impregnēta plēve, proti, apdrukāta un pēc tam aizsargāta ar laku ar vēlamajām īpašībām. Apdares slāņu izmantošana ietekmē izstrādājuma virsmas izturību un elastību. Pateicoties silikona saturam lakā, plēvi raksturojas ar paaugstinātu izturību.

Pārklājums Greko ir izgatavots uz augsta blīvuma japāņu grunts bez sveķiem bāzes. Pateicoties tam, plēve ir videi draudzīga, droša veselībai, cilvēkiem un apkārtnējam videi gan ražošanas, gan lietošanas un utilizācijas laikā. Tā nesatur: formaldehīdu un citas kaitīgas vielas.

Greko atšķiras no citām plēvēm ar savu unikālo dizainu. Tai ir augstas kvalitātes virsma ar dabiska koka efektu (3D efekts). Dekori izskatās kā īsts koks.

PREMIUM

Pārklājums Premium tiek izgatavots uz polipropilēna (PP) bāzes, proti, materiāla ar ļoti augstu izturību pret nodilumu un skrāpējumiem un vienlaikus augstām vizuālajām īpašībām. Tas piešķir durvju vērtņēm cēlu izskatu un individuālo profilu, kā arī precīzi atveido dabisko koku. Pārklājums Premium pārlicina ne tika ar savu izskatu, bet arī funkcionalitāti, jo tas ir īpaši izturīgs pret skrāpējumiem, ugunsdrošs un aizsargāts pret nodilumu.

Pateicoties iepriekš minētajām īpašībām, izstrādājumi no sērijas PREMIUM garantē ilggadēju uzticamu lietošanu pat sarežģītos ekspluatācija apstākļos.

ST CPL, CPL 0,2 un CPL 0,7

Pārklājums CPL sastāv no dekoratīvā slāņa, kas piesūcināts ar sveķiem, un apakšējā slāņa, kas piešķir pārklājumam elastību. Pēc laminēšanas procesa virsējais (sveķu) slānis tiek cietināts, kas nodrošina tam augstu izturību pret skrāpējumiem un nodilumu. Tas raksturojas ar augstu izturību pret triecieniem, nodilumu, skrāpējumiem, kā arī augstas temperatūras un UV staru iedarbību.

Šāda veida materiāla izmantošana ļauj lietot durvis tā sauktajās "sarežģītās" telpās [pakļautās augstas temperatūras un mitruma iedarbībai vai ļoti intensīvai lietošanai]. Lamināta biežums ir aptuveni: ST CPL — 0,15 mm, CPL 0,2 — 0,2 mm un CPL 0,7 — 0,7 mm. Īpašas cietības dēļ lamināts CPL 0,7 tiek izmantots tikai uz durvju vērtnes virsmas. Ar laminātiem CPL 0,2 un CPL 0,7 pārklātas durvju vērtņu malas ir izgatavota no ABS — ļoti izturīga PVC materiāla.

Pārklājums ST CPL ar dekoriem BALTS, GAIŠI PELEKS, KAPUČĪNO un MELNS ir uzlabots ar pārklājumu AntiFinger, kas samazina netīrumu uzkrāšanos un pirkstu nospiedumu veidošanos.

JAUNUMS

UV LAKA

UVTITĀNA BALTAS krāsas durvju virsma ir vairākkārtēji krāsota ar modernu UV cietināmu laku. Pirmajā fāzē plakanās virsmas tiek aizsargātas ar specializētu grunts membrānu un pēc tam divreiz krāsotas ar pasaules kvalitātes klases krāsu un cietinātas ar UV stariem.

Tehnoloģisku apsvērumu dēļ nav iespējams aizsargāt frēzētās virsmas ar membrānu, tāpēc tās tiek krāsotas trīs reizes un cietinātas ar UV stariem.

Automatizēta krāsošana (bez cilvēka dalības) pēc iepriekšējās skenēšanas nodrošina ideālu virsmas kvalitāti, lakas cietināšana ir modernāka stabilizēšanas ar UV stariem metode, kas nodrošina ļoti augstu mehānisko izturību.

MALAS APDARES VEIDI

MALA SOFT

SOFT[®]  **JAUNUMS**

Durvju vērtnei SOFT nav asu malu, kas piešķir tai estētisku un modernu izskatu. Durvju vērtnes apdarei tika izmantots pārklājums ar paaugstinātu izturību pret skrāpējumiem, kas ievērojami uzlabo to lietošanas izturību.



MALA STANDARD

STANDARD 

Tās virsma ir aplīmēta ar 0,15 mm biezu pārklājumu ST CPL, CPL 0,2, CPL 0,7, polipropilēna pārklājumu PREMIUM vai pārklājumu GREKO.

Durvju vērtnei tehnoloģijā STANDARD ir asas malas, uz kurām savienojas augšējais panelis ar malas pārklājumu, kā parādīts skicē. Laminātu CPL 0,2 un CPL 0,7 gadījumā tas ir ļoti izturīgs PVC pārklājums, tā saucamais ABS. Turklāt pārklājuma savienošanas veids ir tāds pats durvju vērtņu bez falcēm bīdāmajām sistēmām un durvju vērtņu bez pārfalcēm gadījumā.



¹⁾ Attiecas tikai uz BALDUR 1 ar pārklājumu BALTS ST CPL ar pilnas plāksnes pildījumu.

RĀMJA DURVJU VĒRTNE STILE

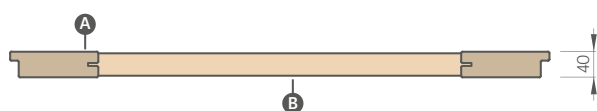
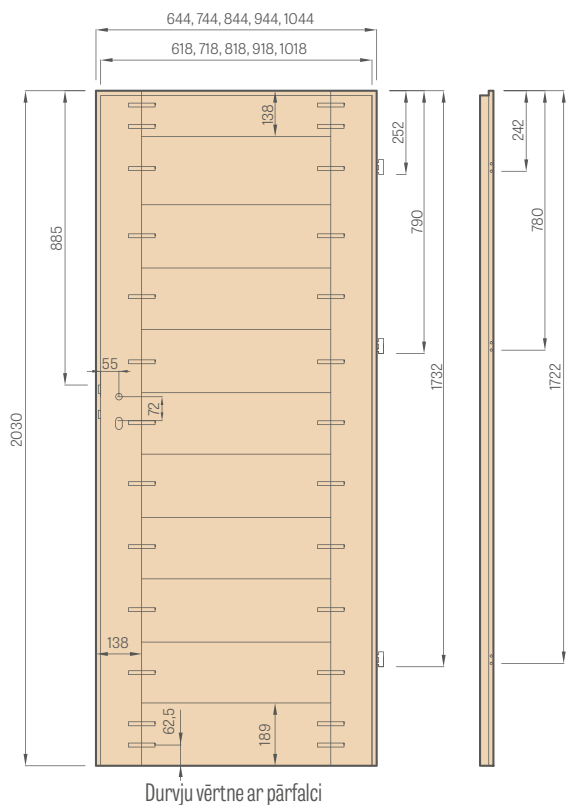

- A** MDF rāmji
- B** MDF šķērši



Stabils 35 mm vai 22 mm biezs šķērsis



Estētisks gropē iebūvējams bezrāmju stiklojums



MDF rāmis pārklājumiem GREKO, PREMIUM un CPL arī ar pārklājumu AntiFinger.

JAUNUMS



Vertikāls rāmja profils no kārtaini līmētā koka, kas pārklāts ar HDF un MDF plāksnēm, ir pieejams par papildu maksu dekoriem: BALTS PREMIUM, DABISKS OZOLS PREMIUM, GRAFĪTA OSIS PREMIUM, PELĒKA KĻAVA PREMIUM, OZOLS ST CPL.

PANEĻU PLĀKSNE

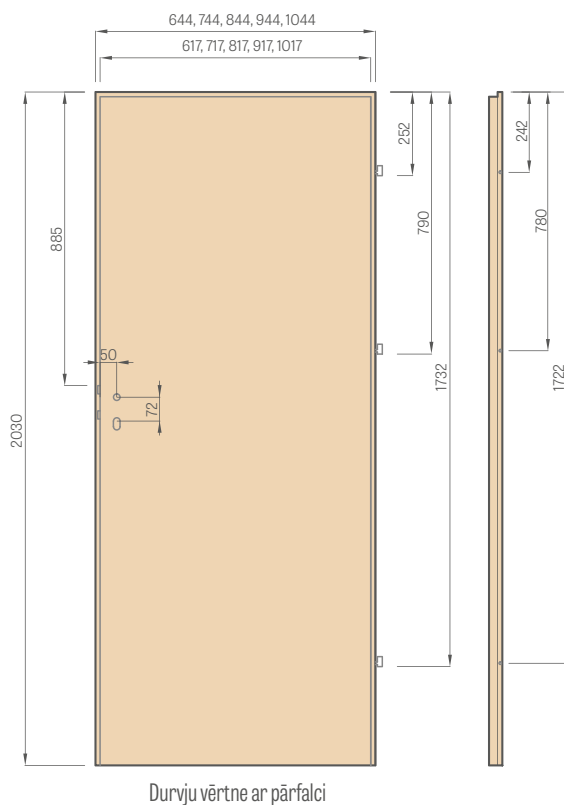

Durvju vērtne HERSE SET

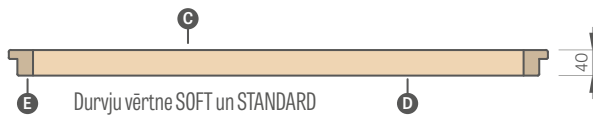

Durvju vērtne SOFT un STANDARD

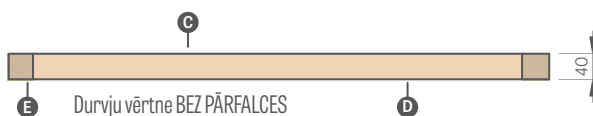

Durvju vērtne BEZ PĀRFALCES

- A** MDF plāksne; **B** blīve; **C** HDF plāksne; **D** pildījums;
- E** MDF vai koka rāmji Herse SET un UNO PREMIUM

PILDĪJUMA VEIDI

Šūnveida



Pilnas plāksnes pildījums



Šūnveida un pilnas plāksnes pildījums attiecas TIKAI uz paneļu durvīm.

Pilnajai plāksnei obligāti tiek izmantota trešā eņģe.

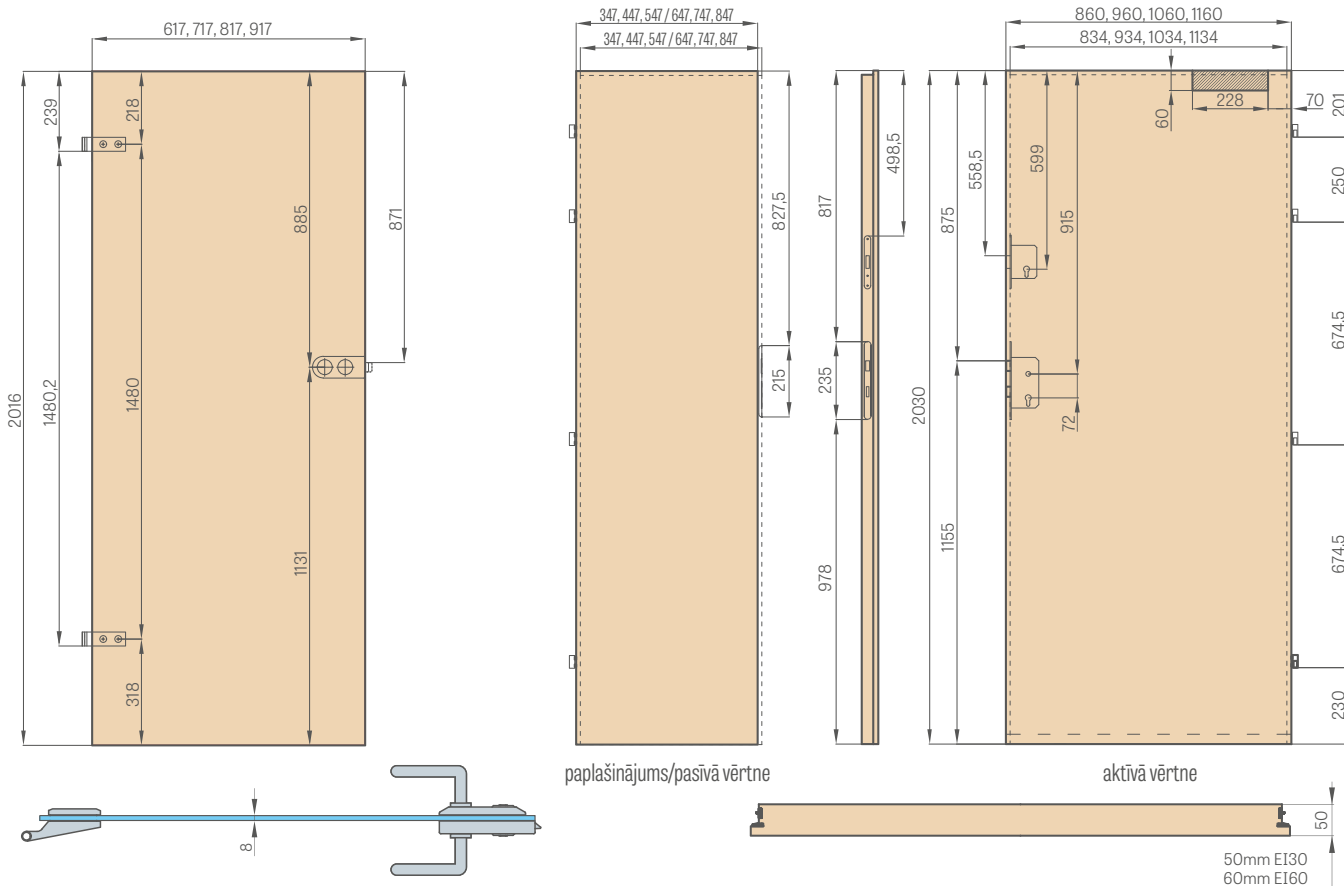

VANNAS ISTABAS BLOKĒTĀJS

ārpusē (Z)

iekšpusē (W)

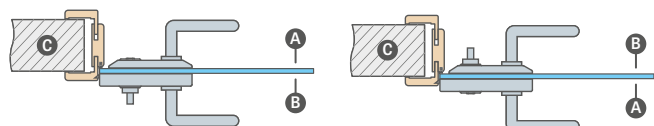

A gaitenis; B vannas istaba; C mūris;

Tualetes slēdzene — pasūtīt slēdzeni ar bloķētāju, jāizvēlas:
 ĀRĒJĀ slēdzene — ja vannas istabas bloķētājam ir jābūt uzstādītam durvju ārpusē (Z)
 vai
 IEKŠĒJĀ slēdzene — ja vannas istabas bloķētājam ir jābūt uzstādītam durvju iekšpusē (W).

PIEZĪME. Slēdzenēm ar bloķētāju ir noteikts virziens (labais/kreisais)



Specializētas HALSPAN plāksnes pildījums: 44 mm [EI30]/54 mm [EI60].



Sarkana vai melna ugunsdrošā, uzbriestošā un dūmu necaurlaidīgā blīve



Nolaižamā blīve ar spiediena regulēšanu ar seškanšu atslēgu



Fiksētā kārba

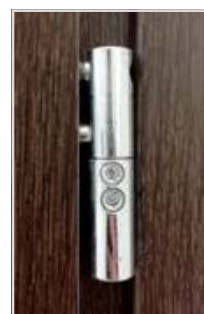

Praktiskas četras eņģes Ø 16 ar 3D regulēšanu

STANDARTA STIKLOJUMS "AVERSS"



STIKLOJUMS PĒC PASŪTĪJUMA "REVERSS":



G gluda puse; M matēta puse ar rotājumu;

SLĒPTIE MAGNĒTISKIE ATDURI JAUNUMS



spīdīgs hroms, satīna hroms, spīdīgs misiņš, caurspīdīgs, balts pusmatēts, melns pusmatēts



Magnētiskais atduris ir patstāvīgi jāuzstāda īpaši šim mērķim frēzētajā vietā. Izstrādājums tiek piegādāts kā atsevišķs sortiments.

Piezīme (svarīga informācija par grīdas apsildes sistēmām). Grīdas elements ir jāievieto izurbtā $\varnothing 14$ mm caurumā 45 mm dziļumā.

Magnētiskais atduris nav pieejams divvērtņu durvju versijā.

ENĢU METĀLA PĀRSEGI

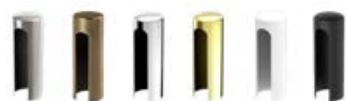

birstēts niķelis, patina, spīdīgs hroms, spīdīgs misiņš, balts matēts un melns matēts

Pieejamie pārsegi:

- Herse/Forteca $\varnothing 16$, garums 47 mm, krāsas: birstēts niķelis, patina, spīdīgs hroms, spīdīgs misiņš, balts un melns;
- Leda $\varnothing 16$, garums 64 mm, krāsas: matēts hroms, melns;
- iekšējām vērtņēm $\varnothing 15$, garums 47 mm, krāsas: birstēts niķelis, patina, spīdīgs hroms, spīdīgs misiņš, balts un melns

VENTILĀCIJA



Kvadrātveida un apaļas metāla ieliktni

Koka imitācijas plastmasas ieliktni rāmju durvīm STILE dekoru grupai GREKO, PREMIUM un CPL

Režģi



REKUPERĀCIJA

Rekuperācijas saīsinājums — durvju vērtnes tiek saīsinātas visā platumā apakšpusē par 15 mm.

Standarta durvīm ir arī aptuveni 9 mm sprauga starp vērtņi un grīdu, kas kopā ar rekuperācijas saīsinājumu nodrošina aptuveni 24 mm spraugu.

Rekuperācijas saīsinājums nav pieejams divvērtņu durvju versijai.

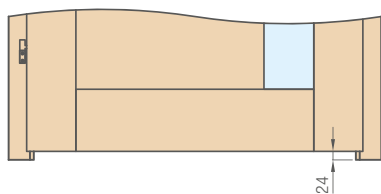

VENTILĀCIJA STANDARD (augst. 32 mm) vai MINI (augst. 15 mm)

Ventilācijas izgriezums nav pieejams durvju vērtnes bez felcēm virrsienas un sienā iebūvējamajām bīdāmajām sistēmām.

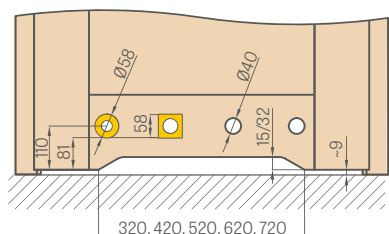

ELEKTRISKĀ PRETPLĀKSNE

(pieejama fiksētajā un regulējamajā aploņā durvju vērtņēm ar pārfalci un bez tā, skatīt 168.–171. lpp., bet nav pieejama stikla paneļiem GRAF un divvērtņu durvīm)

Pieejamās elektrisko pretplāksņu veidi:

- pamata 12 V; — ar slēdzi 24 V;
- pamata 24 V; — reversīvā 12 V.
- ar slēdzi 12 V; — reversīvā 24 V.

PAMATA — visu laiku ir slēgts un atveras pēc sprieguma padeves.

AR SLĒDZI — darbojas tāpat kā pamata pretplāksne, taču nav iespējams to izslēgt, pārvietojot aizbīdni.

REVERSĪVĀ — sprieguma padeve izraisa slēgšanu, sprieguma neesamība — atvēršana.



Ugunsdrošajām durvīm nav pieejami reversīvās elektriskās pretplāksnes un pretplāksnes ar slēdzi.

DURVJU VĒRTŅU SAĪSINĀŠANA

Pastāv iespēja patstāvīgi saīsināt durvju vērtnes par maks. 50 mm vai maks. 80 mm durvju vērtņu no sērijas HERSE SET (ja tie nav piegriezti rūpnīcā) un paneļu durvju vērtņu gadījumā, tikai ja ir oriģināli uzstādīta papildu apakšēja sija.

(PIEZĪME. Nedrīkst patstāvīgi saīsināt durvju vērtnes FRAGI, divvērtņu un ugunsdrošās durvis, durvju vērtnes bez felcēm bīdāmajām sistēmām, stikla durvis GRAF, pretielaušanās durvis FORTECA RC2 un FORTECA RC3, kā arī rāmju durvju vērtnes CZ standartā).

Tā sauktajā CZ standartā izgatavotas durvju vērtnes augstums ir mazāks par 47 mm nekā PL standarta gadījumā.

Rūpnīcā saīsinātu durvju gadījumā rokturis tiek nolaists par tādu pašu vērtību.

Durvju vērtnes veids	Roktura augstums PL standartam (mērot no durvju vērtnes apakšējās malas) [mm]
Rāmju durvju vērtnes STILE ar pārfalci	1107
Rāmju durvju vērtnes STILE bez pārfalces	1110
Paneļu durvju vērtnes ar pārfalci	1110
Paneļu durvju vērtnes bez pārfalces	1110
Reversīvā paneļu durvju vērtne	1110
Stikla durvju vērtnes Graf	1131
Durvju vērtne Forteca RC2 un RC3	1038
Durvju vērtne Herse, Herse Akustic	1107
Durvju vērtne Herse ar daudzpunktu slēdzeni	1033
Durvju vērtne Herse United	1117
Durvju vērtne Leda EI30, EI60	1115

FURNITŪRA — SUVALDU SLĒDZENES

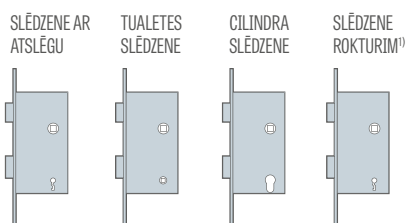

SLĒDŽEŅU ATSTARPES

1. Magnētisko slēdžu atstarpe ir attiecīgi:

- atslēga, tualete: 90 mm
- cilindrs: 85 mm

(attiecas uz durvju vērtņēm bez pārfalces ar magnētisko slēdzeni un reversīvajām durvju vērtņēm)

2. Suvaldu slēdžu atstarpe ir:

- atslēga, tualete, cilindrs: 72 mm

(attiecas uz durvju vērtņēm ar pārfalci vai bez tas ar suvaldu atslēgu (opcionāla slēdzene))

Tualetes slēdzenēs caurums bloķētajam ir kvadrāts ar malu:

- PL standarts: 4 mm
- CZ standarts: 6 mm

¹⁾ Izmantota slēdzene ar atslēgu bez cauruma atslēgai urbšanas durvju vērtņē.

STANDARTA STIKLOJUMS "AVERSS"

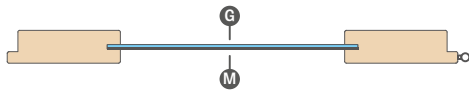

STIKLOJUMS PĒC PASŪTĪJUMA "REVERSS"

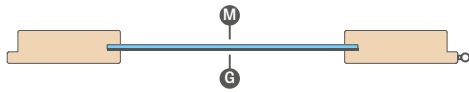

G gluda puse; **M** matēta puse ar rotājumu vai bezkrāsaina puse ar rotājumu;

PIENA UN MELNS VSG 221, 331, 441 LĪMĒTAIS STIKLS

rāmju durvīm STILE un paneļu durvīm

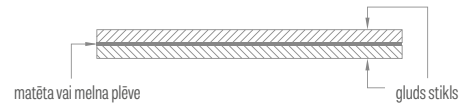

SPRAUGA ZEM UZSTĀDĪTĀS DURVJU VĒRTNES

Norādītie apakšējās spraugas izmēri visos produktos ir jāpārbauda pirms to uzstādīšanas, jo pieļaujama novirze, kas izriet no kārbas izmēru tolerances ir +/-3 mm.

STIKLOJUMA CAURSPĪDĪGUMA ILUSTRĀCIJA



GRAF 1,
krāsots rūdītais stikls



GRAF 12,
krāsots rūdītais stikls



GRAF 8,
decormat



GRAF 9,
caurspīdīgs



GRAF 26,
tumši pelēks



GRAF 29,
laminētais stikls



GRAF 11,
decormat, grafīts



Piens decormat
rūdītais stikls



VSG melns
vai VSG/ESG



VSG piens
vai VSG/ESG

RŪPNĪCĀ URBTIE CAURUMI ROKTURIM



Rūpnīcā veiktie caurumi rokturim rāmju durvīs rokturim ar dalīto plāksni, kas pieejami Erkado sortimentā.

BEZPĀFALČU UN REVERSĪVĀ FURNITŪRA



Slēptā eņģe



Magnētiskā slēdzene



Magnētiskās slēdzenes
pretplāksne ar regulēšanu



Melna slēptā eņģe



Melna magnētiskā slēdzene



Magnētiskās slēdzenes pretplāksne
ar regulēšanu, melna



Zelta krāsas slēptā eņģe



Zelta krāsas magnētiskā
slēdzene



Magnētiskās slēdzenes pretplāksne
ar regulēšanu, zelta krāsa

KĀRBAŠ DURVJU VĒRTNĒM BEZ PĀRFALCES DĪBEĻŠANA

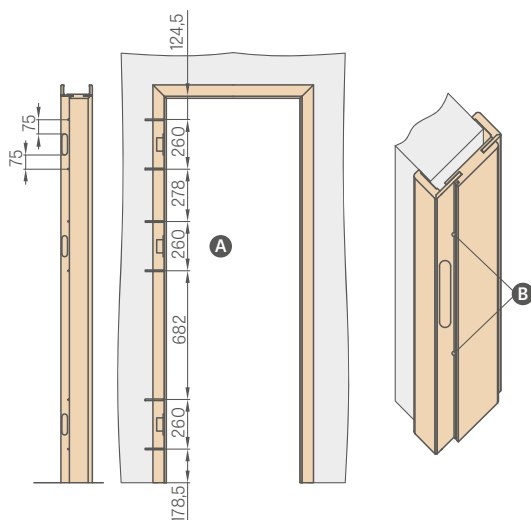

A Jāizveido caurumi metāla skrūvēm ar garumu vismaz 80 mm x Ø 6 mm

B Uzstādot aplodu, papildu montāžas putām ir jāizmanto montāžas enkuri.

Caurumi skrūvēm ir jāizveido zem blīves tā, lai tie tik maskēti pēc blīves uzstādīšanas.

KOMPLEKTS DURVJU VIRSMAS TĪRĪŠANAI, ATSVĀIDZINĀŠANAI UN ATJAUNOŠANAI OTTIMO



KRONI UN PILASTRI

PEONIA 1, dekors PELINU/PELĒKS ST CPL ar rokturi CUBE PREMIUM, dekoratīvais kronis

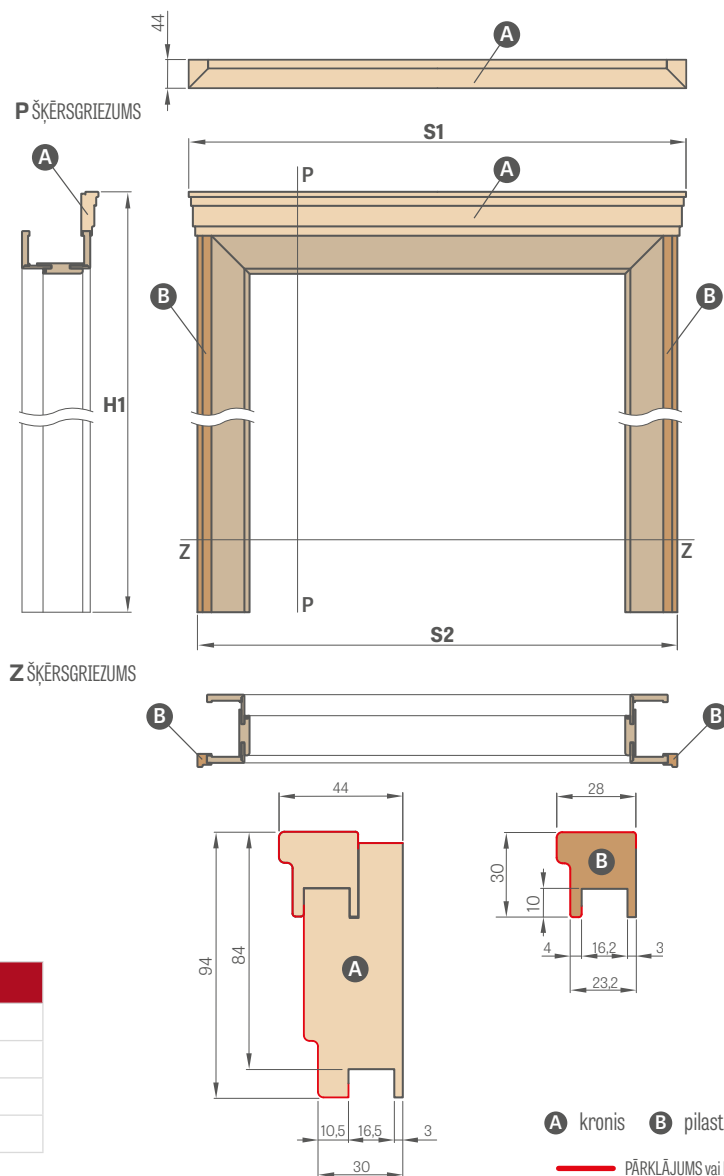

A kronis B pilastrs

— PĀRKLĀJUMS vai LAKA

KOMPLEKTA CENA²⁾ (KRONIS UN PILASTRI)

GREKO	
ST CPL un PREMIUM	
CPL 0,2 un CPL 0,7	
LAKOTAS	

¹⁾ Cena attiecas uz komplektu vienai pusei; standarts PL2112 — papildu maksa 15 %.
Komplekts divvērtņu durvīm — papildu maksa 30 %

Durvju platums	KĀRBA un REGULĒJAMS PĀRFALCES TUNELIS		KĀRBA un REGULĒJAMS BEZPĀRFALCES TUNELIS		REGULĒJAMA REVERSĪVĀ KĀRBA	
	S1	S2	S1	S2	S1	S2
"60"	838 ²⁾ /878 ³⁾	788 ²⁾ /828 ³⁾	863 ²⁾ /903 ³⁾	813 ²⁾ /853 ³⁾	883 ⁴⁾ /926 ⁵⁾	833 ⁴⁾ /876 ⁵⁾
"70"	938 ²⁾ /978 ³⁾	888 ²⁾ /928 ³⁾	963 ²⁾ /1003 ³⁾	913 ²⁾ /953 ³⁾	983 ⁴⁾ /1026 ⁵⁾	933 ⁴⁾ /976 ⁵⁾
"80N"	—	—	1039 ²⁾ /1079 ³⁾	989 ²⁾ /1029 ³⁾	1058 ⁴⁾ /1100 ⁵⁾	1008 ⁴⁾ /1050 ⁵⁾
"80"	1038 ²⁾ /1078 ³⁾	988 ²⁾ /1028 ³⁾	1063 ²⁾ /1103 ³⁾	1013 ²⁾ /1053 ³⁾	1083 ⁴⁾ /1126 ⁵⁾	1033 ⁴⁾ /1076 ⁵⁾
"90"	1138 ²⁾ /1178 ³⁾	1088 ²⁾ /1128 ³⁾	1163 ²⁾ /1203 ³⁾	1113 ²⁾ /1153 ³⁾	1183 ⁴⁾ /1226 ⁵⁾	1133 ⁴⁾ /1176 ⁵⁾
"100"	1238 ²⁾ /1278 ³⁾	1188 ²⁾ /1228 ³⁾	1263 ²⁾ /1303 ³⁾	1213 ²⁾ /1253 ³⁾	1283 ⁴⁾ /1326 ⁵⁾	1233 ⁴⁾ /1276 ⁵⁾
"110"	1338 ²⁾ /1378 ³⁾	1288 ²⁾ /1328 ³⁾	1363 ²⁾ /1403 ³⁾	1313 ²⁾ /1353 ³⁾	1383 ⁴⁾ /1426 ⁵⁾	1333 ⁴⁾ /1376 ⁵⁾

²⁾ Leņķis ar 6 cm skavu. ³⁾ Leņķis ar 8 cm skavu. ⁴⁾ Reversīvā skava. ⁵⁾ Regulējams leņķis RW.

	H1					
	KĀRBA un REGULĒJAMS PĀRFALCES TUNELIS		KĀRBA un REGULĒJAMS BEZPĀRFALCES TUNELIS		REGULĒJAMA REVERSĪVĀ KĀRBA	
	Leņķis ar 6 cm skavu	Leņķis ar 8 cm skavu	Leņķis ar 6 cm skavu	Leņķis ar 6 cm skavu	Reversīvā skava	Regulējams leņķis
PL STANDARTS	2174	2194	2187	2207	2207	2229
STANDARTS PL2112	2256	2276	2269	2289	—	—

PIEZĪME. Izvēloties komplektu (kronis + pilastri) regulējamajai pārpalces, bezpārpalces var reversīvajai kārbai, tiek samazināts kārbas darba diapazonu par 3 mm (vienpusējās lietošanas gadījumā) vai par 6 mm (divpusējās lietošanas gadījumā). Piemērs: 140 mm biezas sienas gadījumā ar vienpusējo komplektu jāpieņem, ka tā ir 143 mm bieza, un ar divpusējo komplektu, ka tā ir 146 mm bieza, un jāizvēlas atbilstošu mūra segšanas diapazonu no tabulas pārpalces (171. lpp.), bezpārpalces (168. lpp.) vai reversīvajai (167. lpp.) kārbai.

PANEĻI KĀRBAS PAPLAŠINĀŠANAI

UZSTĀDĀMI UZ SIENAS

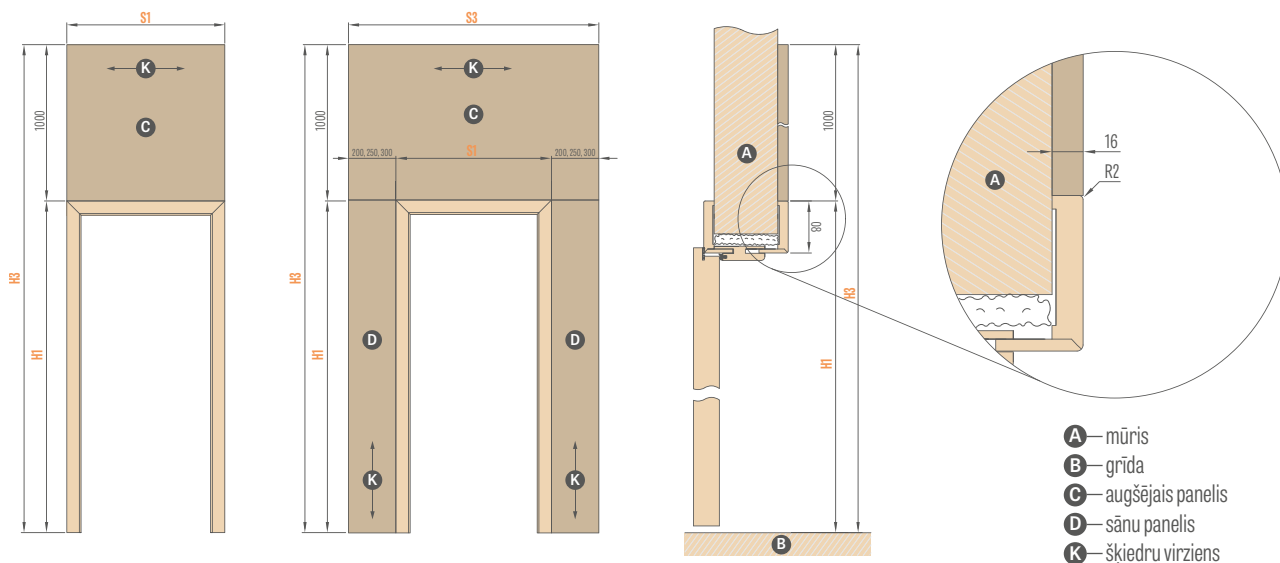

IEKŠĒJĀS DURVIS ¹⁾				
Kārbas veids	H1	H3	Platums	S1
Regulējamā pārpalces kārba	2109	3109	"60"	786
			"70"	886
			"80"	986
			"90"	1086
			"100"	1186
Regulējama bezpārpalces kārba	2122	3122	"60"	811
			"70"	911
			"80N"	987
			"80"	1011
			"90"	1111
Reversīvā kārba (puse vienā līmenī ar durvju vērtņi)	2122	3122	"60"	791
			"70"	891
			"80N"	966
			"80"	991
			"90"	1091
Reversīvā kārba	2144	3144	"60"	834
			"70"	934
			"80N"	1010
			"80"	1034
			"90"	1134
			"100"	1234
			"110"	1334

AUGŠĒJĀIS PANELIS (1000 × S1)¹⁾

IEEJAS DURVIS (paneļi kāpņu telpas pusē, uz iekšpusi atveramas durvis)											
Kārbas veids	H1	H3	Platums	S1	S3						
Regulējamā kārba HERSE	2109	3109	"80"	986	1186	1236	1286	1386	1486	1586	1686
			"90E"	1090	1290	1340	1390	1490	1590	1690	
			"100"	1186	1386	1436	1486	1586	1686	1786	
			"80N"	1012	1212	1262	1312	1412	1512	1612	
Fiksētā kārba HERSE "klipsis"	2142	3142	"80"	1052	1252	1302	1352	1452	1552	1652	
			"90E"	1156	1356	1406	1456	1556	1656	1756	
			"100"	1252	1452	1502	1552	1652	1762	1852	
Fiksētā kārba FORTECA "klipsis"	2147	3147	"80N"	1012	1212	1262	1312	1412	1512	1612	
			"80"	1056	1256	1306	1356	1456	1556	1656	
			"90E"	1156	1356	1406	1456	1556	1656	1756	
			"100"	1256	1456	1506	1556	1656	1756	1856	
Fiksētā kārba ar regulēšanu FORTECA (apbūves pusē)	2136	3136	"80N"	990	1190	1240	1290	1390	1490	1590	
			"80"	1034	1234	1284	1334	1434	1534	1634	
			"90E"	1134	1334	1384	1434	1534	1634	1734	
Fiksētā kārba LEDA "klipsis"	2147	3147	"80"	1085	1285	1335	1385	1485	1585	1685	
			"90E"	1185	1385	1435	1485	1585	1685	1785	
			"100"	1285	1485	1535	1585	1685	1785	1885	
Fiksētā kārba ar regulēšanu LEDA (apbūves pusē)	2136	3136	"80"	1063	1263	1313	1363	1463	1563	1663	
			"90E"	1163	1363	1413	1463	1563	1663	1763	
			"100"	1263	1463	1513	1563	1663	1763	1863	

PANELIS 200 PANELIS 250 PANELIS 300 2-PANELIS 200 2-PANELIS 250 2-PANELIS 300

VIENPUSĒJĀIS SĀNU PANELIS DIVPUSĒJĀIS SĀNU PANELIS

PANEĻI KĀRBAS PAPLAŠINĀŠANAI ²⁾ — cena par m ²	
GREKO	
CPL 0,2, ST CPL un PREMIUM	
LAKOTAS	

¹⁾ Iekšējo durvju aploksnēm ir pieejami tikai augšējie paneļi.

²⁾ Paneļi uz četrām malām ir apdarināti ar apmali paneļa virsmai līdzīgā krāsā. Platība tiek aprēķināta, pamatojoties uz iepriekš sniegtajām tabulām.

VIENPUSĒJI INTEGRĒTIE PAPLAŠINĀŠANAS PANEĻI

UZSTĀDĀMI KUSTĪGA LENĶA VIETĀ VAI AR KLIPSI

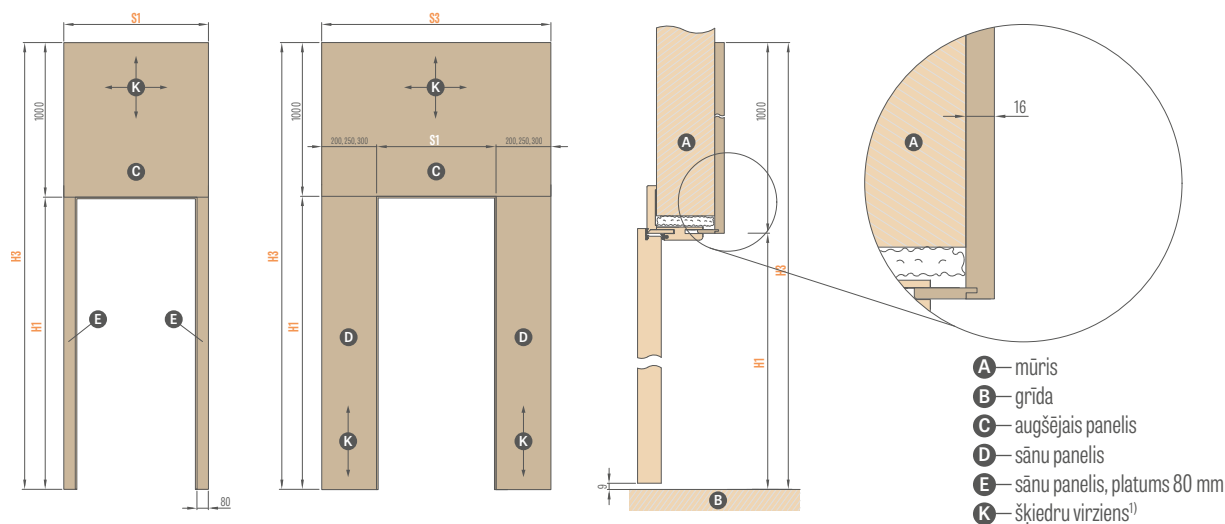

- A** — mūris
- B** — grīda
- C** — augšējais panelis
- D** — sānu panelis
- E** — sānu panelis, platums 80 mm
- K** — šķiedru virziens¹⁾

IEKŠĒJĀS DURVIS ²⁾				
Kārba veids	H1	H3	Platums	S1
Regulējamā pārpalces kārba (regulējamā lenķa pusē)	2029	3029	"60"	786
			"70"	886
			"80"	986
			"90"	1086
			"100"	1186
Regulējamā bezpārpalces kārba (regulējamā lenķa pusē)	2042	3042	"60"	811
			"70"	911
			"80N"	987
			"80"	1011
			"90"	1111
Reversīvā kārba (regulējamā lenķa pusē)	2064	3064	"60"	834
			"70"	934
			"80N"	1010
			"80"	1034
			"90"	1134
			"100"	1234
AUGŠĒJĀIS PANELIS (1000 × S1)¹⁾				

IEEJAS DURVIS (paneli kāpņu telpas pusē, uz iekšpusi atveramas durvis)										
Kārba veids	H1	H3	Platums	S1	S3					
Regulējamā kārba HERSE (no regulējamā lenķa pusēs)	2029	3029	"80"	986	1106	1156	1206	1226	1326	1426
			"90E"	1090	1210	1260	1310	1330	1430	1530
			"100"	1186	1306	1356	1406	1426	1526	1626
Fiksētā kārba HERSE "klipsis"	2062	3062	"80N"	1012	1132	1182	1232	1252	1352	1452
			"80"	1052	1172	1222	1272	1292	1392	1492
			"90E"	1156	1276	1326	1376	1396	1496	1596
Fiksētā kārba FORTECA "klipsis"	2068	3068	"80N"	1012	1132	1182	1232	1252	1352	1452
			"80"	1056	1176	1226	1276	1296	1396	1496
			"90E"	1156	1276	1326	1376	1396	1496	1596
Fiksētā kārba ar regulēšanu FORTECA (apbūves pusē)	2057	3057	"80N"	990	1110	1160	1210	1230	1330	1430
			"80"	1034	1154	1204	1254	1274	1374	1474
			"90E"	1134	1254	1304	1354	1374	1474	1574
Fiksētā kārba LEDA "klipsis"	2068	3068	"80"	1085	1205	1255	1305	1325	1425	1525
			"90E"	1185	1305	1355	1405	1425	1525	1625
			"100"	1285	1405	1455	1505	1525	1625	1725
			"110" ⁴⁾	1385 ⁴⁾	1505 ⁴⁾	1555 ⁴⁾	1605 ⁴⁾	1625 ⁴⁾	1725 ⁴⁾	1825 ⁴⁾
Fiksētā kārba ar regulēšanu LEDA (apbūves pusē)	2057	3057	"80"	1063	1183	1233	1283	1303	1403	1503
			"90E"	1163	1283	1333	1383	1403	1503	1603
			"100"	1263	1383	1433	1483	1503	1603	1703
			"110" ⁴⁾	1363 ⁴⁾	1483 ⁴⁾	1533 ⁴⁾	1583 ⁴⁾	1603 ⁴⁾	1703 ⁴⁾	1803 ⁴⁾

PANELIS 200	PANELIS 250	PANELIS 300	2 × PANELIS 200	2 × PANELIS 250	2 × PANELIS 300
VIENPUSĒJĀIS SĀNU PANELIS			DIVPUSĒJĀIS SĀNU PANELIS		

PANEĻI KĀRBAS PAPLAŠINĀŠANAI ³⁾ — cena par m ²	
GREKO	
CPL 0,2, ST CPL un PREMIUM	
LAKOTAS	

¹⁾ Augšējā paneļa šķiedru virziens līdz paneļa platumam S1 ≤ 1050 mm var būt horizontāls vai vertikāls, bet S1 > 1050 mm gadījumā — tikai horizontāls.

²⁾ Iekšējo durvju aplodām ir pieejami tikai augšējie paneļi.

³⁾ Paneļi uz četrām malām ir apdarināti ar apmali paneļa virsmai līdzīgā krāsā. Platība tiek aprēķināta, pamatojoties uz iepriekš sniegtajām tabulām.

⁴⁾ Attiecas tikai uz durvīm LEDA.

VIRSSIENAS

BĪDĀMĀS SISTĒMAS

VIRSSIENAS BĪDĀMĀ SISTĒMA:

VIENVĒRTNES SP1Nz (ar pretplāksni)	
VIENVĒRTNES SP1Nb (bez pretplāksnes)	
DIVVĒRTŅU SP2N	

Cenā iekļauta:

alumīnija sliede ar seglīsti un atduri durvju vārtnes krāsā ar garumu:

- 210 cm durvju vārtnei "100";
- 200 cm durvju vārtnei "90";
- 180 cm durvju vārtnei "80";
- 150 cm durvju vārtņēm "70", "60".

Pieejamās virssienu bīdāmo sistēmu konfigurācijas:

- sliede ar seglīsti un atduri ar blīvi (tikai SP1Nz un SP1Nb);
- sliede ar seglīsti un kārba tunelis (tikai SP2N);
- sliede ar seglīsti un atduri + kārba tunelis (tikai SP1Nz un SP1Nb);
- sliede ar seglīsti un atduri ar blīvi + kārba tunelis (tikai SP1Nz un SP1Nb).

Virssienu bīdāmā sistēma SP1N un SP2N ar izvēlētām durvju vārtņēm ir pieejama arī standartā PL2112.

Nav iespējams izveidot izgriezumu durvju vārtņē bez pārpalces virssienu bīdāmajai sistēmai.

Seglīstes iekšpusei nav pārklājuma un tā nav lakota.

PAPILDU MAKSAS

Tuneļveida regulējamā kārba

iekļauta regulējamās kārbas cenā

Āķa slēdzene ar furnitūru²⁾

opcija tikai vienvērtnes sistēmai

Ovāls, taisnstūrveida vai apaļš rokturis

krāsas: spīdīgs hroms, birstēts hroms, spīdīgs misiņš, melns matēts; rokturu komplekts sastāv no diviem rokturiem

Sinhronizācija

divu durvju vārtņu vienlaicīga atvēršana vai slēgšana tiek veikta tika ar vienu vārtni; attiecas tikai uz SP2N

Kroņi un pilastrī

palēninātājs³⁾

automātiska vārtnes kustības palēnināšana pēdējā aizvēršanas fāzē attiecas tikai uz SP1Nz un SP1Nb

Standarts 2112

papildu maksa par durvju vārtni, kas izgatavots standartā 2112, un tuneli

APALI, OVĀLI, TAISNSTŪRVEIDA ROKTURI¹⁾

spīdīgs hroms, birstēts hroms, spīdīgs misiņš, melns matēts



¹⁾ Modeļi BALDUR 8 ovāls un kvadrātveida rokturis pārklāj frēzējumu.

ĀĶU SLĒDZENES AR ATSLĒGU

spīdīgs hroms
birstēts hroms
spīdīgs misiņš
melns matēts

Atslēga ir pieejama tikai sudraba krāsā.

Āķa slēdzene ar atslēgu sastāvā ir divi izvēlēti rokturi.



²⁾ PIEZĪME: ovāla roktura augstums atslēgas/tualetes variantam ir atšķirīgs un ir: atslēga: 1006 mm, tualetes opcija: 1015 mm (izmērs, kas mērīts no vārtnes apakšējās malas).

³⁾ Izmantot tikai vienā pusē.

VIRSSIENAS BĪDĀMĀ SISTĒMA

AR AILES APBŪVI

SP1Nz vai SP1Nb (kreisā, versija "averss")

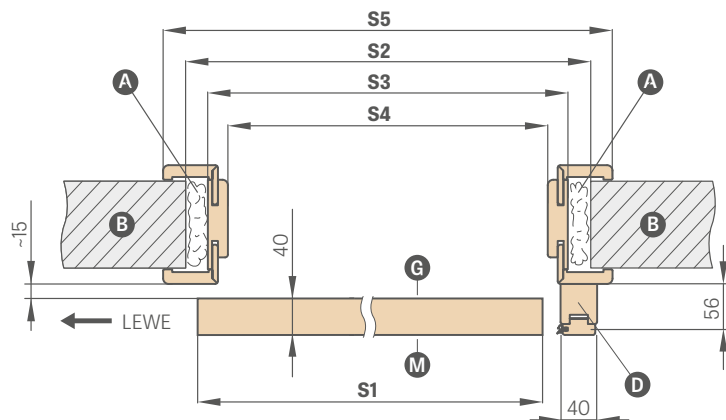

SP2N (versija "averss")

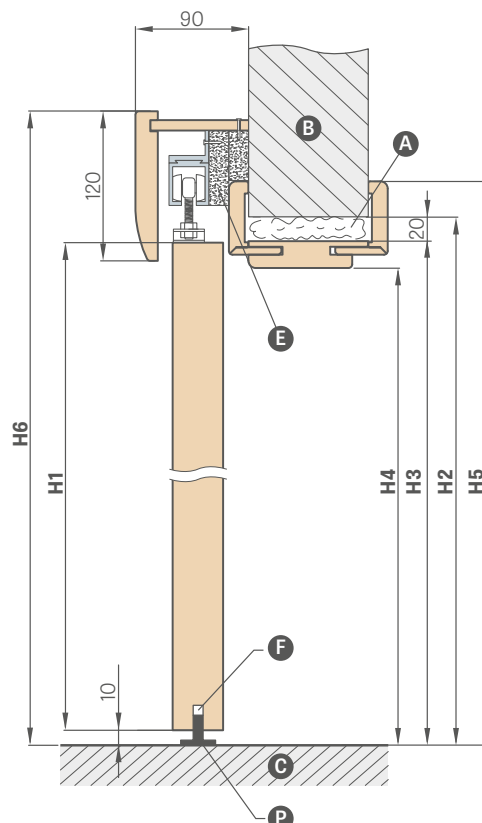
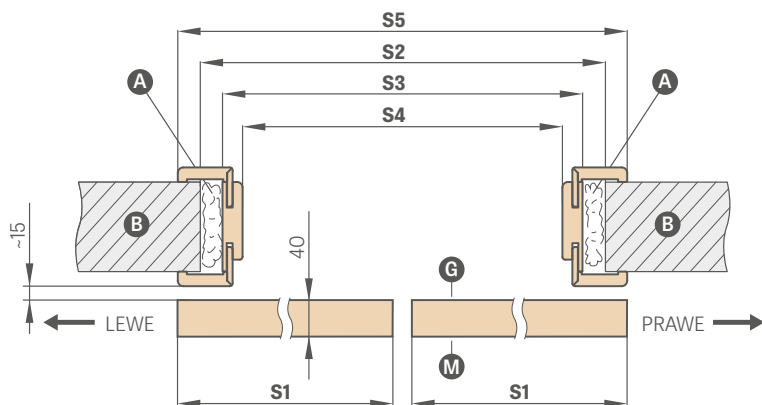

- A – putas
- B – mūris
- C – grīda
- D – atdura sijas (virziena standarta PL2112)
- E – distances līstes
- F – frēzējums vadīklai
- G – stikla gludā puse
- P – grīdas vadīkla
- M – stikla matētā puse

VIRSSIENAS BĪDĀMĀ SISTĒMA AR AILES APBŪVI

	VIENVĒRTNES DURVIS					DIVVĒRTŅU DURVIS									
	"60"	"70"	"80"	"90"	"100"	"60" × 2	"70" × 2	"80" × 2	"90" × 2	"100" × 2					
S1	Durvju vērtnes platums					644	744	844	944	1044	1288	1488	1688	1888	2088
S2	Ailes platums					688	788	888	988	1088	1288	1488	1688	1888	2088
S3	Kārbas ārējais platums					648	748	848	948	1048	1248	1448	1648	1848	2048
S4	Kārbas iekšējais platums					604	704	804	904	1004	1204	1404	1604	1804	2004
S4	Ailes platums SPN BEZ APBŪVES					604	704	804	904	1004	1204	1404	1604	1804	2004
S5	Kārbas segšanas platums, 6 cm skava/8 cm skava					746/ 786	846/ 886	946/ 986	1046/ 1086	1146/ 1186	1346/ 1386	1546/ 1586	1746/ 1786	1946/ 1986	2146/ nav
H1	Durvju vērtnes augstums					2030 (2112) ¹⁾									
H2	Ailes augstums					2060 (2142) ¹⁾									
H2	Ailes augstums SPN bez apbūves					2020 (2102) ¹⁾									
H3	Kārbas ārējais augstums					2040 (2122) ¹⁾									
H4	Kārbas iekšējais augstums					2018 (2100) ¹⁾									
H5	Kārbas segšanas augstums, 6 cm skava/8 cm skava					2089/2109 (2171/2191) ¹⁾									2089/nav (2171/2191) ¹⁾
H6	Kopējais sistēmas augstums					2142 (2224) ¹⁾									

¹⁾ Standarts PL2112.

VIRSSIENAS BĪDĀMĀ SISTĒMA

tips LOFT STANDARD



Durvju vērtne BALDUR 7, dekors UV TITĀNA BALTS, melns taisnstūrveida rokturis, vērtnes turētāji INDUSTRIAL

Vienvērtnes bīdāmā sistēma LOFT STANDARD ir pieejama ar visām durvju vērtņēm, kas pieejams standarta virssienas bīdāmajā sistēmā SP1N.

Divvērtņu bīdāmā sistēma LOFT STANDARD sastāv no divām vienvērtnes sistēmās un sliežu savienotāju.

Divvērtņu sistēma LOFT STANDARD tiek skaitīta kā 2 × vienvērtnes sistēma + sliežu savienotājs. Trīs durvju vērtnes turētāji izvēlei: INDUSTRIAL, RETRO un ART (145. lpp.).

Bīdāmā sistēma LOFT STANDARD

Ovāls, taisnstūrveida vai apaļš rokturis³⁾

Pašaizvēršanās mehānisms vienā pusē

Sliežu savienotājs (ļauj izmantot sistēmu LOFT divvērtņu sistēmā)

Standarts 2112 — papildu maksa par vērtņi, kas noteikta standarta 2112

+15 %

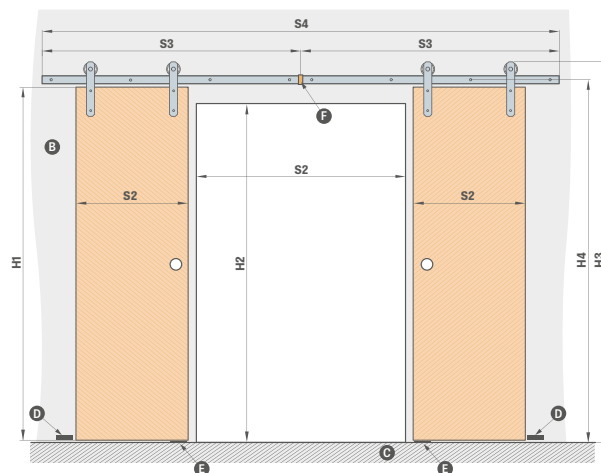
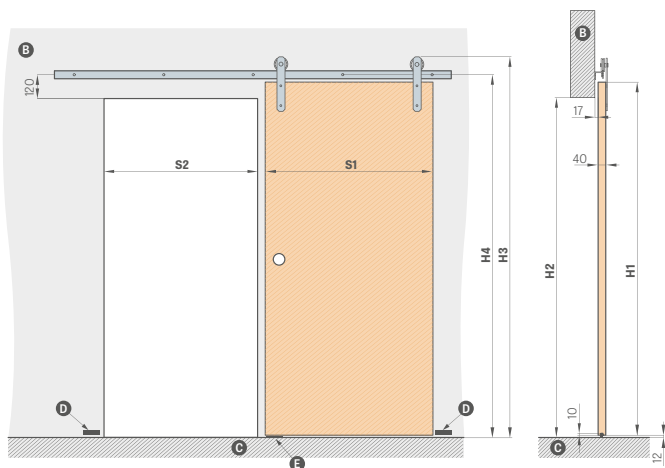

	"60"	"70"	"80"	"90"	"100"	
S1	Durvju vērtnes platums	644	744	844	944	1044
S2	Ailes platums ¹⁾	574	674	774	874	974
H1	Durvju vērtnes augstums	2030	2030	2030	2030	2030
H2	Ailes augstums	1962	1962	1962	1962	1962
H3	Kopējais sistēmas augstums	2170	2170	2170	2170	2170
H4	Augstums līdz montāžas caurumiem sliedē	2082	2082	2082	2082	2082

VADĪKLA VIENVĒRTNES SISTĒMAI AR GARUMU:

— 200 cm durvju vērtņēm "60", "70", "80";

— 250 cm durvju vērtņēm "90", "100".

	"120"	"140"	"160"	"180"	"200"	
S1	Durvju vērtnes platums	2 × 644	2 × 744	2 × 844	2 × 944	2 × 1044
S2	Ailes platums ¹⁾	1202	1402	1602	1802	2002
S3	Vadīklas platums	2000	2000	2000	2500	2500
S4	Kopējais vadīklas platums ²⁾	4000	4000	4000	5000	5000
H1	Durvju vērtnes augstums	2030	2030	2030	2030	2030
H2	Ailes augstums	1962	1962	1962	1962	1962
H3	Kopējais sistēmas augstums	2170	2170	2170	2170	2170
H4	Augstums līdz montāžas caurumiem sliedē	2082	2082	2082	2082	2082

B — mūris; **C** — grīda; **D** — uz sienas uzstādāms atduris
E — vadīšanas elements; **F** — vadīklu savienotājs²⁾

¹⁾ Durvju vērtne slēgtā stāvoklī pārklāj 35 mm katru pusi.

²⁾ Vadīkla divvērtņu sistēmā sastāv no divām vadotnēm, kas savienotas ar savienotāju.

³⁾ Modeļi BALDUR 8 ovāls un kvadrātveida rokturis pārklāj frēzējumu.

VIRSSIENAS BĪDĀMĀ SISTĒMA

tips LOFT



Durvju vērtne LOFT, dekors OZOLS ST CPL, apaļš rokturis, vērtnes turētājs RETRO

Virssienu bīdāmā sistēma LOFT ir pieejama melnā krāsā un komplektā ar pilnu durvju vērtni LOFT. Standarta durvju vērtnei LOFT ir stabilizējošs šūnveida pildījums vai par papildu maksu pilnas plāksnes pildījums. Durvju vērtnes mala ir izveidota bezfelces tehnoloģijā. Sistēma ir paredzēta gatavam urbūmam, nav pieejams tunelis.

Pilnīgā sistēma sastāv no: bīdāmās sistēmas LOFT, durvju vērtnes LOFT, roktura, pašaizvēršanās mehānisma vienā vai abās pusēs.

Divvērtņu sistēma LOFT tiek skaitīta kā 2 x vienvērtnes sistēma + sliežu savienotājs.

Trīs durvju vērtnes turētāji izvēlei: INDUSTRIAL, RETRO un ART.

Bīdāmā sistēma LOFT

Ovāls, taisnstūrveida vai apaļš rokturis

Pilnas plāksnes pildījums

Apāļi un kvadrātveida metāla ieliktni (4 gab.); apdare: melni matēti

Pašaizvēršanās mehānisms vienā pusē

Sliežu savienotājs (ļauj izmantot sistēmu LOFT divvērtņu sistēmā)

Melna durvju vērtnes malas apdare

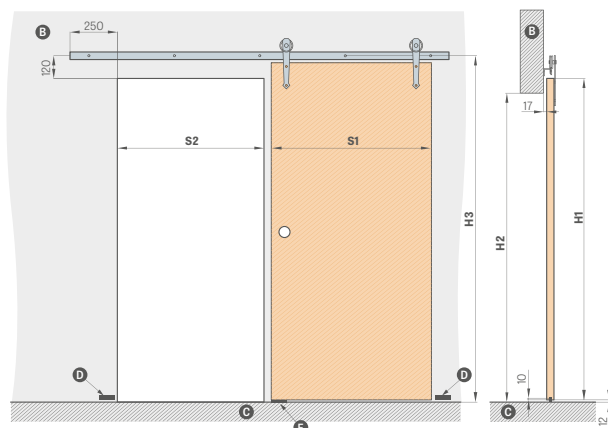

	"60"	"70"	"80"	"90"	"100"	
S1	Durvju vērtnes platums	644	744	844	944	1044
S2	Ailes platums	574	674	774	874	974
H1	Durvju vērtnes augstums	2150	2150	2150	2150	2150
H2	Ailes augstums	2082	2082	2082	2082	2082
H3	Augstums līdz montāžas caurumiem sliedē	2202	2202	2202	2202	2202

B—mūris; **C**—grīda; **D**—uz sienas uzstādāms atduris; **E**—vadīšanas elements

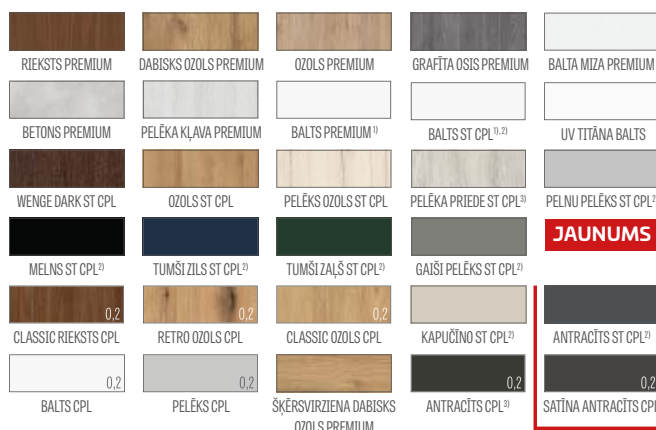

¹⁾ Gluds balts pārklājums, kas imitē krāsotu virsmu.

²⁾ Īpašs pārklājums **AntiFinger** **JAUNUMS**, kas samazina netīrumu un pirkstu nospiedumu veidošanos.

³⁾ Līdz krājumu beigām.

APAĻI, OVĀLI, TAISNSTŪRVEIDA METĀLA ROKTURI

spīdīgs hroms, birstēts hroms, spīdīgs misiņš, melns matēts



VADĪKLAS GARUMS:

— 200 cm durvju vērtnēm "60", "70", "80";
— 250 cm durvju vērtnēm "90" "100".

DURVJU VĒRTNES TURĒTĀJI



MELNA GLUDA DURVJU VĒRTNES MALAS APDARE

MELNĀ ŠĶĒRSVIRZIENA DURVJU VĒRTNES MALAS APDARE

VIRSSIENAS BĪDĀMĀ SISTĒMA

tips MAGIC



Durvju vērtne MAGIC, dekors OZOLS PREMIUM, ovāls rokturis

Virssienu bīdāmā sistēma MAGIC ir pieejama tikai komplektā ar pilnu durvju vērtņi MAGIC. Standarta durvju vērtņi MAGIC ir stabilizējošs šūnveida pildījums vai par papildu maksu pilnas plāksnes pildījums. Durvju vērtnes mala ir izveidota bezfelces tehnoloģijā. Sistēma ir paredzēta gatavam urbūmam, nav pieejams tunelis. Pilnīgā sistēma sastāv no: bīdāmās sistēmas MAGIC, durvju vērtnes MAGIC, roktura. Sistēma ir pieejama tikai komplektā (sistēma un durvju vērtne).

Bīdāmā sistēma MAGIC

Ovāls, taisnstūrveida vai apaļš rokturis

Pilnas plāksnes pildījums

Apāļi un kvadrātveida metāla ieliktni (4 gab.); apdare: spīdīgs hroms, birstēts hroms, melns matēts

Melna durvju vērtnes malas apdare

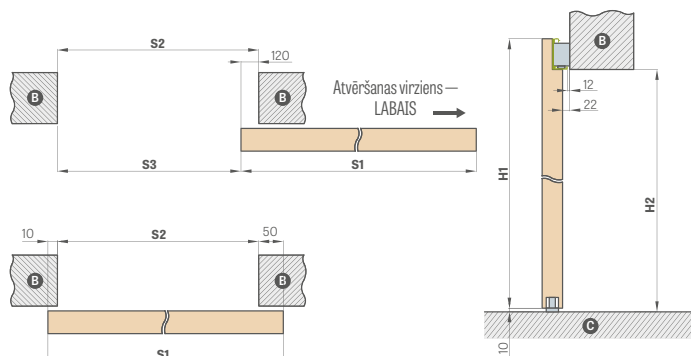

VIRSSIENAS BĪDĀMĀ SISTĒMA MAGIC

		"60"	"70"	"80"	"90"	"100"
S1	Durvju vērtnes platums	644	744	844	944	1044
S2	Ailes platums	584	684	784	884	984
S3	Pārejas platums	464	564	664	764	864
H1	Durvju vērtnes augstums	2150	2150	2150	2150	2150
H2	Ailes augstums	2100	2100	2100	2100	2100

B—mūris; **C**—grīda

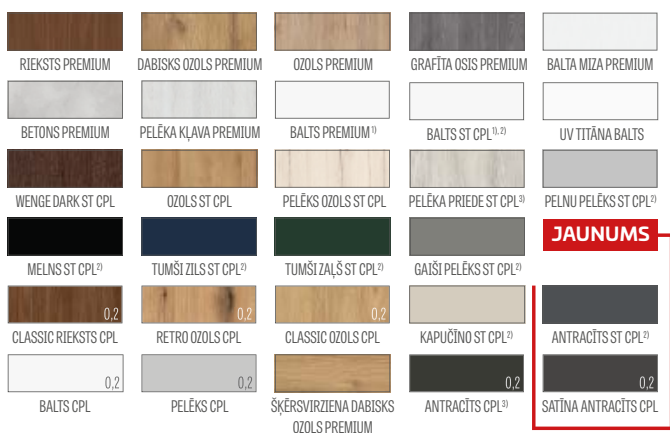

APĀĻI, OVĀĻI, TAISNSTŪRVEIDA METĀLA ROKTURI

spīdīgs hroms, birstēts hroms, spīdīgs misiņš, melns matēts



MELNA GLUDA DURVJU VĒRTNES MALAS APDARE



MELNA ŠKĒRSVIRZIENA DURVJU VĒRTNES MALAS APDARE

¹⁾ Gluds balts pārklājums, kas imitē krāsotu virsmu.

²⁾ Īpašs pārklājums **AntiFinger JAUNUMS**, kas samazina netīrumu un pirkstu nospiedumu veidošanos.

³⁾ Līdz krājumu beigām.

VIRSSIENAS BĪDĀMĀ SISTĒMA

STIKLA DURVĪM GRAF



SYSTEM GRAF 61

Bīdāmā sistēma stikla durvīm ar sudraba krāsas anodētu vai ar pulverkrāsu krāsotu alumīnija segļisti.

Šī sistēma ir pilnīga un piemērota gatavai ailei, jo nav pieejams tunelis. Sistēmā ir pieejami visi stikla paneļi GRAF—60.–61. lpp., tīmekļa vietne www.erkado.pl un B2B panelis.

Pilnīgā sistēma sastāv no: bīdāmās sistēmas SYSTEM GRAF, stikla paneļa SYSTEM GRAF, roktura, pašaižvēršanās mehānisma vienā pusē.

STIKLA DURVJU bīdāmā sistēma

- sudraba anodēts
- melns matēts

stikla panelis

divpusējais apaļš nerūšējošā tērauda rokturis

divpusējais apaļš nerūšējošā tērauda rokturis, melns matēts

divpusējais apaļš anodēta alumīnija rokturis
krāsa: nerūšējošais tērauds vai matēts melns (krāsots ar pulverkrāsu)

papildu maksa par stikla paneli "90"

pašaižvēršanās mehānisms

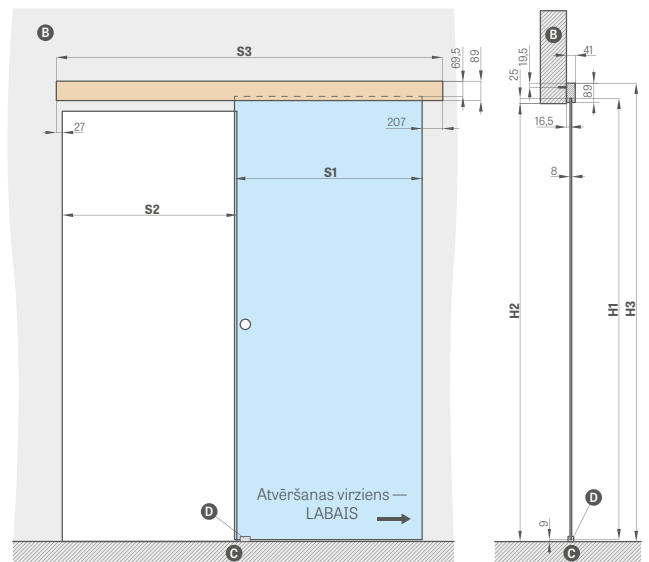

B— mūris; **C**— grīda; **D**— vadīšanas elements

ROKTURIS



nerūšējošais tērauds, melns matēts
(ārējais diametrs 54 mm)



anodēts alumīnijs, nerūšējošais tērauds,
melns matēts, krāsots ar pulverkrāsu
(ārējais diametrs 65 mm)

VIRSSIENAS STIKLA DURVJU BĪDĀMĀ SISTĒMA					
		"60"	"70"	"80"	"90"
S1	Durvju vērtnes platums	662	762	862	962
S2	Ailes platums	602	702	802	902
S3	Vadīklas garums	1500	1500	1800	2000
H1	Durvju vērtnes augstums	2036			
H2	Ailes augstums	maks. 2020			
H3	Kopējais sistēmas augstums	2114			

SIENĀ IEBŪVĒJAMĀS

BĪDĀMĀS SISTĒMAS

Uzņēmums ERKADO piedāvā šādus sienā iebūvējamo bīdāmo sistēmu veidus:

TUNEĻA PAMATAPBŪVE		
SP1C.100		Sienā iebūvējamā vienvērtnes bīdāmā sistēma kasetei 100 Pieejama tikai rāmju durvju vērtņēm STILE, Iakotām durvju vērtņēm un modelim ALTAMURA 1, UNO PREMIUM
SP2C.100		Sienā iebūvējamā divvērtņu bīdāmā sistēma kasetei 100 Pieejama tikai rāmju durvju vērtņēm STILE un modelim ALTAMURA 1, UNO PREMIUM
SP1C.125		Sienā iebūvējamā vienvērtnes bīdāmā sistēma kasetei 125
SP2C.125		Sienā iebūvējamā divvērtņu bīdāmā sistēma kasetei 125
ZN1		vienpusējā pamatmūra apbūve, kas papildina sistēmu SP1C.100 vai SP1C.125
ZN2		vienpusējā pamatmūra apbūve, kas papildina sistēmu SP2C.100 vai SP2C.125

Sistēmas nav pieejamas laminātos CPL 0,2 un CPL 0,7.

BĪDĀMĀS SISTĒMAS CENA =
 DURVJU VĒRTNES CENA +
 ALUMĪNIJA KASETES CENA +
 TUNEĻA PAMATAPBŪVES CENA +
 OPCIONĀLI APBŪVES ZN1 VAI ZN2 CENA

Standarta vienvērtnes/divvērtņu sienā iebīdāmā sistēma sastāv no šādiem elementiem:

- alumīnija kasete [LEON] SP1;
- alumīnija kasete [LEON] SP2;
- bezfelces durvju vērtne/divas bezfelces durvju vērtnes — standarta durvju vērtnes cena/divu durvju vērtņu cena;
- tuneļa pamatapbūve (tabula iepriekš);
- tuneļa apbūve ZN1 vai ZN2 — skatīt tabulu nākamajā lappusē;

APAĻI, OVĀLI, TAISNSTŪRVEIDA ROKTURI¹⁾

spīdīgs hroms, birstēts hroms, spīdīgs misiņš, melns matēts



ĀĶU SLĒDZENES AR ATSLĒGU

spīdīgs hroms
birstēts hroms
spīdīgs misiņš
melns matēts

Atslēga ir pieejama tikai sudraba krāsā.

Āķa slēdzenes ar atslēgu sastāvā ir divi izvēlēti rokturi.



PAPILDU MAKSAS

Savienošana 90 grādu leņķī

Āķa slēdzene ar furnitūru²⁾

Pieejams tikai: SP1C.100, SP1C.125

Ovāls, taisnstūrveida vai apaļš rokturis

krāsās: spīdīgs hroms, birstēts hroms, spīdīgs misiņš, melns matēts.

Pieejams SP1C.100, SP2C.100, SP1C.125, SP2C.125.

Rokturu komplekts sastāv no diviem gabaliem.

Uzpirkstenis

krāsās: spīdīgs hroms, birstēts hroms, spīdīgs misiņš, melns matēts

Sinhronizācija

Divu durvju vērtņu vienlaicīga atvēršana un slēgšana tikai ar vienu vērtni

Pieejama tikai: SP2C.100, SP2C.125

kroņi un pilastrī

palēninātājs³⁾

Automātiska durvju vērtņu kustības palēnināšana pēdējā aizvēršanas fāzē; pieejama tikai SP1C.100, SP1C.125

Standarts 2112

Papildu maksa par durvju vērtni, kas izgatavots standartā 2112, kaseti un apbūvi

¹⁾ Modelī BALDUR 8 ovāls un kvadrātveida rokturis pārklāj frēzējumu.

²⁾ PIEZĪME: ovāla roktura augstums atslēgas/tualetes variantam ir atšķirīgs un ir: atslēga: 1006 mm, tualetes opcija: 1015 mm (izmērs, kas mērīts no vērtnes apakšējās malas).

³⁾ Izmantot tikai vienā pusē.

Pamatmūra vienpusējās regulēšanas diapazons min.-maks. (mm)	MŪRA APBŪVE VIENPUSĒJĀ VIENVĒRTNES SISTĒMĀ VIENĀ PUSĒ ZN1		
	GREKO	PREMIUM un ST CPL	UV TITĀNA BALTS JAUNUMS
0-40; 40-60; 60-80;			
80-100; 100-120; 120-140;			
140-160; 160-180; 180-200;			
200-220; 220-240;			
240-260; 260-280;			
280-300; 300-320;			
320-340; 340-360.			

- Sistēma, kas sastāv no vienpusējās mūra apbūves divām durvju vērtņēm ZN2 + 30 % pie tabulā norādītajām cenām
- Papildu maksa par standartu 2112 + 15 %

		VIENVĒRTNES UN DIVVĒRTŅU SIENĀ IEBŪVĒJAMĀS BĪDĀMĀS SISTĒMAS									
		"60"	"70"	"80"	"90"	"100"	2 * "60"	2 * "70"	2 * "80"	2 * "90"	2 * "100"
S1	Durvju vērtnes platums	644	744	844	944	1044	1288	1488	1688	1888	2088
S2	Kārbas iekšējais platums	604	704	804	904	1004	1204	1404	1604	1804	2004
S3	Kasetes platums	1318	1518	1718	1918	2118	2538	2938	3338	3738	4138
S4	Kārbas segšanas platums, 6 cm skava/8 cm skava	746/ 786	846/ 886	946/ 986	1046/ 1086	1146/ 1186	1346/ 1386	1546/ 1586	1746/ 1786	1946/ 1986	2146/ nav
S5	Kasetes atveres platums	655	755	855	955	1055	1255	1455	1655	1855	2055
S6	Ailes platums	1338	1538	1738	1938	2138	2558	2958	3358	3758	4158
H1	Durvju vērtnes augstums	2030 (2112) ¹⁾									
H2	Kārbas segšanas augstums, 6 cm skava/8 cm skava	2092/2112 (2174/2194) ¹⁾									2092/nav (2174/nav) ¹⁾
H3	Kasetes augstums	2115 (2197) ¹⁾									
H4	Kārbas iekšējais augstums	2021 (2103) ¹⁾									
H5	Ailes augstums	2125 (2207) ¹⁾									

¹⁾ Standarts PL2112.



Attēlā redzamā virssienas bīdāmā sistēma.



Attēlā redzama sienā iebūvējamā bīdāmā sistēma

VIENVĒRTNES UN DIVVĒRTŅU

SIENĀ IEBŪVĒJAMĀS SISTĒMĀS

SP1C.100 (kreisais stiklojums "averss")

Fiksētais diapazons 100 mm

Kasetes biezums pirms apbūves ar ģipškartona plāksnēm — 75 mm

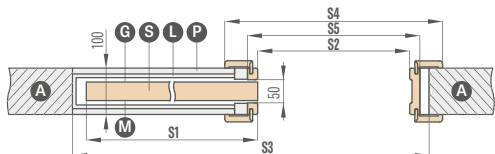

Tikai modelim UNO PREMIUM, ALTAMURA 1 un visām rāmju durvju vērtņēm.
Sistēmā neietilpst un tā neprasa putekļu birstes.

SP1C.125 (kreisais stiklojums "averss")

Fiksētais diapazons 125 mm

Kasetes biezums pirms apbūves ar ģipškartona plāksnēm — 100 mm

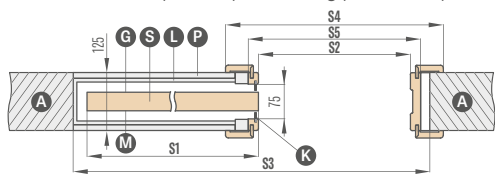

Tikai lietošanai kopā ar paneļu durvju vērtņēm ar piestikla rāmi.
Sistēmā ietilpst pelēkas putekļu birstes.

ZN1 vienpusējā pamatmūra apbūve SP1C.100 un SP1C.125

Pamatmūra apbūves diapazons 0–40; 40–60;... 340–360.

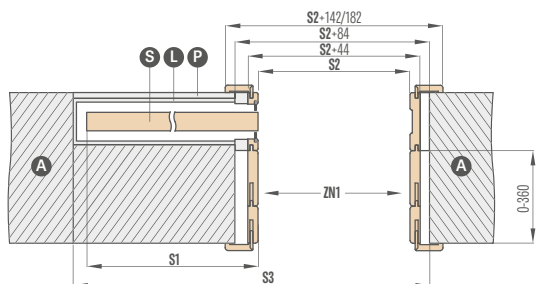

Skicē ir parāda vienpusējā pamatmūra apbūve ZN1.

SP2C.100 (stiklojums "averss")

Fiksētais diapazons 100 mm

Kasetes biezums pirms apbūves ar ģipškartona plāksnēm — 75 mm

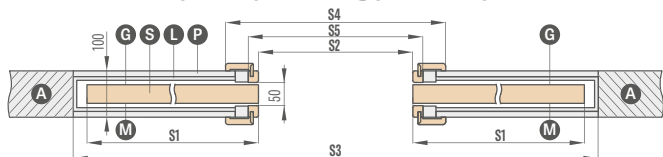

Tikai modelim UNO PREMIUM, ALTAMURA 1 un visām rāmju durvju vērtņēm.
Sistēmā neietilpst un tā neprasa putekļu birstes.

SP2C.125 (stiklojums "averss")

Fiksētais diapazons 125 mm

Kasetes biezums pirms apbūves ar ģipškartona plāksnēm — 100 mm

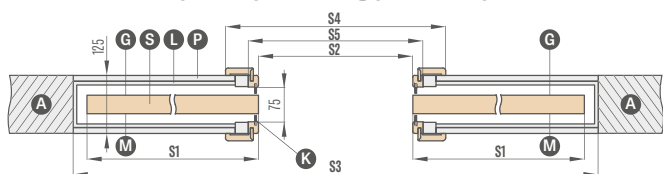

Tikai lietošanai kopā ar paneļu durvju vērtņēm ar piestikla rāmi.
Sistēmā ietilpst pelēkas putekļu birstes.

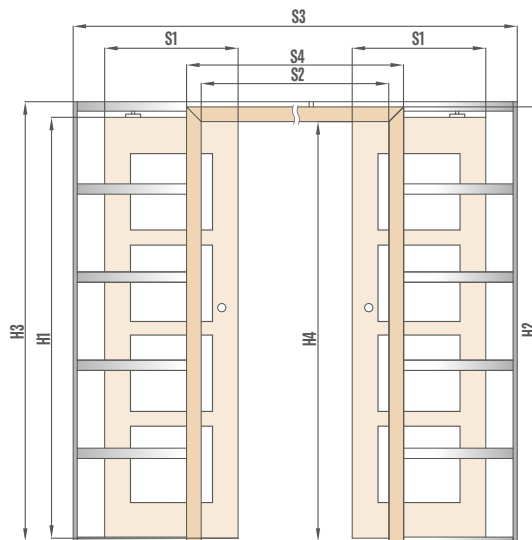
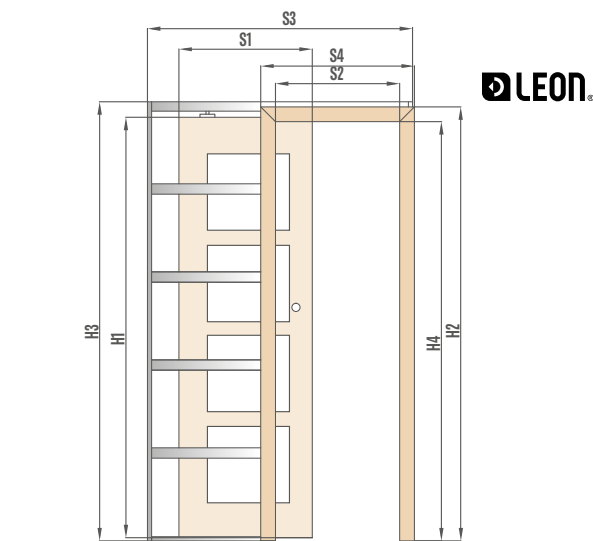

- A — mūris;
- L — alumīnija kasete;
- P — ģipškartona plāksne;
- K — putekļu birstes;
- G — stikla glūdā puse;
- M — stikla matētā puse;
- S — durvju vērtne

ZN2 vienpusējā pamatmūra apbūve SP2C.100 un SP2C.125

Pamatmūra apbūves diapazons 0–40; 40–60;... 340–360.

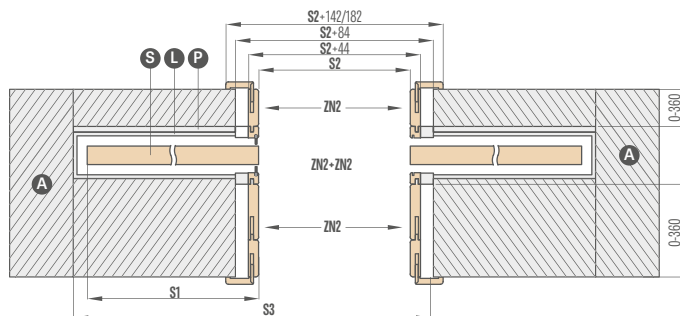

Skicē ir parāda divpusējā pamatmūra apbūve ZN2 + ZN2.

DIVVĒRTŅU DURVIS

AR PĀRFALCI UN BEZ PĀRFALCES

NODERĪGA INFORMĀCIJA:

DIVVĒRTŅU DURVIS



- Divvērtņu durvīm par papildu maksu ir pieejams pinas plāksnes pildījums.
- Divvērtņu durvis tiek izgatavotas uz pieejamo vienvērtnes paneļu, rāmju modeļu STILE bāzes ar atbilstošām īpašībām: krāsu, apdari (STANDARD, SOFT), stiklojumu utt.
- Divvērtņu durvis pieejamas CPL 0,2 un CPL 0,7.
- Pasīvā vērtne ir aprīkota ar durvju aizbīdņiem.
- Pasīvās vērtnes ar platumu zem "60" ir pieejamas tikai kā pilnas gludas — paplašinājums (skatīt attēlu tālāk).
- Paplašinājumi ir izgatavoti paneļu tehnoloģijā ar malu STANDARD. Tās ir pieejamas ar šūnveida pildījumu vai par papildu maksu ar pilnu plāksni. Paplašinājumiem ir vertikāls šķiedru virziens.
- Aktīvā un pasīvā vērtne ir aprīkota ar piedurļistēm.
- Piedurļistes vērtnes CPL 0,7 ir laminētas ar CPL 0,2.
- Divvērtņu durvis bezpārfalces tehnoloģijā ir pieejamas tikai ar magnētisko slēdzeni.
- Divvērtņu durvis bez pārfalces ir pieejamas tikai ar regulējamo aplodu.
- Divvērtņu durvis nav pieejama elektriskā pretplāksne.
- Standarts PL2112 atsevišķām durvju vērtņēm.

PIEEJAMIE DURVJU VĒRTŅU PLATUMI

- Paneļu un rāmju DIVVĒRTŅU durvis no "120" līdz "190"*** un to kombinācijas ar pilnu gludu paplašinājumu

60 + 30	70 + 30	80 + 30	90 + 30	100 + 30
60 + 40*	70 + 40*	80 + 40*	90 + 40*	100 + 40*
60 + 50*	70 + 50*	80 + 50*	90 + 50*	100 + 50*

* Paplašinājums pieejams tikai standarta tehnoloģijā kā pilns gluds.

** "180" durvīm bez pārfalces

DIVVĒRTŅU DURVJU CENA

- Paneļu un rāmju durvis: aktīvā vērtne **60 70 80 90 100** + pasīvā vērtne **60 70 80 90***

divvērtņu durvju ar piedurļisti cena

=

durvju vērtnes cena × 2

+

piedurļistes

- Paneļu un rāmju durvis: aktīvā vērtne **60 70 80 90 100** + pilni gludi pasīvie paplašinājumi **30 40 50**

divvērtņu durvju ar paplašinājumu un piedurļisti cena

=

durvju vērtnes cena

+

pilns paplašinājums ar piedurļistēm

- Fiksētās un regulējamās kārbas divvērtņu durvīm cena + 30 %
- Papildu maksa pilnai apbūvei paplašinājumā
- Lakots paplašinājums tikai pilns gluds UV TITĀNA BALTS

* Neattiecas uz durvīm bez pārfalci.

DIVĒRTŅU DURVIS

BEZ PĀRFALCES

DIVĒRTŅU DURVIS BEZ PĀRFALCES AR REGULĒJAMO KĀRBA

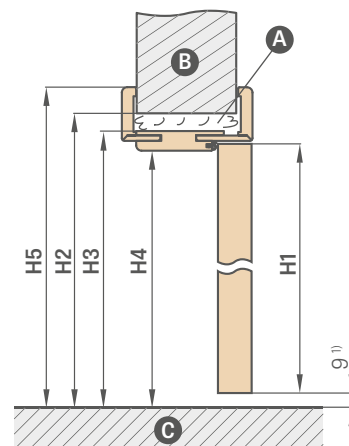
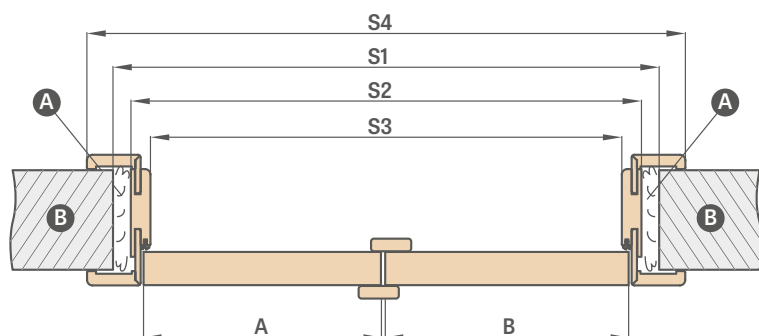

A — putas; B — mūris; C — grīda.

¹⁾ Pieļaujamā novirze, kas izriet no kārbas izmēru tolerances +/-3 mm (ieteicams pārbaudīt pirms uzstādīšanas).

Regulējamā kārba		DIVĒRTŅU DURVIS BEZ PĀRFALCI									
		"90"	"100"	"110"	"120"	"130"	"140"	"150"	"160"	"170"	"180"
A + B	Durvju vērtnes platums	988	1088	1188	1288	1388	1488	1588	1688	1788	1888
S1	Ailes platums	1061	1161	1261	1361	1461	1561	1661	1761	1861	1961
S2	Kārbas ārējais platums	1021	1121	1221	1321	1421	1521	1621	1721	1821	1921
S3	Kārbas iekšējais platums	977	1077	1177	1277	1377	1477	1577	1677	1777	1877
S4	Kārbas segšanas platums, 6 cm skava/8 cm skava	1119/ 1159	1219/ 1259	1319/ 1359	1419/ 1459	1519/ 1559	1619/ 1659	1719/ 1759	1819/ 1859	1919/ 1959	2019/ 2059
H1	Durvju vērtnes augstums	2030 (2112) ²⁾									
H2	Ailes augstums	2073 (2155) ²⁾									
H3	Kārbas ārējais augstums	2053 (2135) ²⁾									
H4	Kārbas iekšējais augstums	2031 (2113) ²⁾									
H5	Kārbas segšanas augstums, 6 cm skava/8 cm skava	2102/2122 (2184/2204) ²⁾									

DIVĒRTŅU DURVIS
— SIMETRISKAS



DIVĒRTŅU DURVIS
— ASIMETRISKAS



DIVĒRTŅU DURVIS
— AR PILNU GLUDU PAPLAŠINĀJUMU



²⁾ Standarts PL2112.

DIVĒRTŅU DURVIS

AR PĀRFALCI

DIVĒRTŅU DURVIS AR PĀRFALCI AR REGULĒJAMO KĀRBA

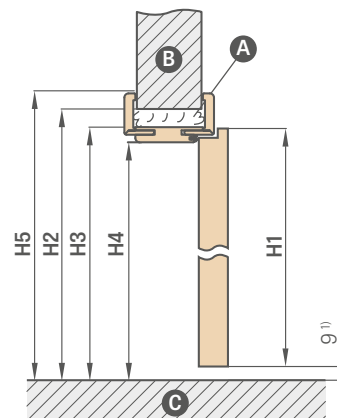
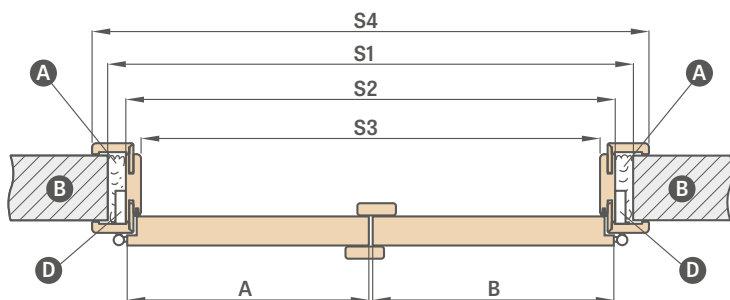

A—putas; B—mūris; C—grīda; D—eņģes ligzda.

Regulējamā kārba	DIVĒRTŅU DURVIS										
	"90"	"100"	"110"	"120"	"130"	"140"	"150"	"160"	"170"	"180"	"190"
A + B Durvju vērtnes platums	988	1088	1188	1288	1388	1488	1588	1688	1788	1888	1988
S1 Ailes platums	1034	1134	1234	1334	1434	1534	1634	1734	1834	1934	2034
S2 Kārbas ārējais platums	994	1094	1194	1294	1394	1494	1594	1694	1794	1894	1994
S3 Kārbas iekšējais platums	950	1050	1150	1250	1350	1450	1550	1650	1750	1850	1950
S4 Kārbas segšanas platums, 6 cm skava/8 cm skava	1092/ 1132	1192/ 1232	1292/ 1332	1392/ 1432	1492/ 1532	1592/ 1632	1692/ 1732	1792/ 1832	1892/ 1932	1992/ 2032	2092/ 2132
H1 Durvju vērtnes augstums	2030 (2112) ¹⁾										
H2 Ailes augstums	2060 (2142) ²⁾										
H3 Kārbas ārējais augstums	2040 (2122) ²⁾										
H4 Kārbas iekšējais augstums	2018 (2100) ²⁾										
H5 Kārbas segšanas augstums 6 cm skava/8 cm skava	2089/2109 (2171/2191) ²⁾										

DIVĒRTŅU DURVIS AR PĀRFALCI AR FIKSĒTO KĀRBA

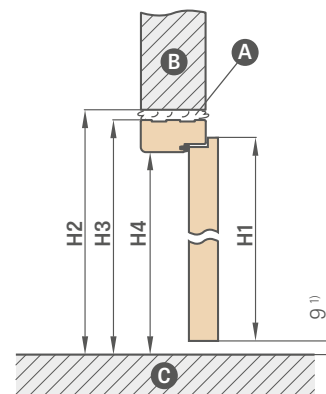
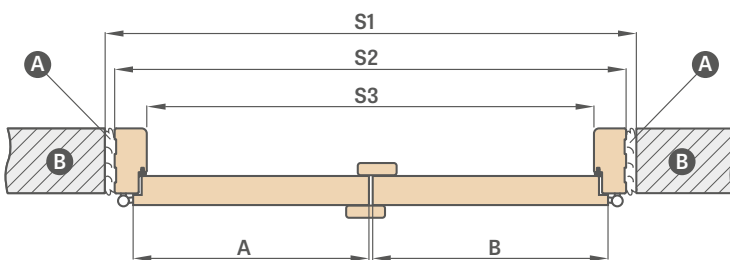

A—putas; B—mūris; C—grīda.

Fiksētā kārba	DIVĒRTŅU DURVIS										
	"90"	"100"	"110"	"120"	"130"	"140"	"150"	"160"	"170"	"180"	"190"
A + B Durvju vērtnes platums	988	1088	1188	1288	1388	1488	1588	1688	1788	1888	1988
S1 Ailes platums	1068	1168	1268	1368	1468	1568	1668	1768	1868	1968	2068
S2 Kārbas ārējais platums	1038	1138	1238	1338	1438	1538	1638	1738	1838	1938	2038
S3 Kārbas iekšējais platums	950	1050	1150	1250	1350	1450	1550	1650	1750	1850	1950
H1 Durvju vērtnes augstums	2030	2030	2030	2030	2030	2030	2030	2030	2030	2030	2030
H2 Ailes augstums	2077	2077	2077	2077	2077	2077	2077	2077	2077	2077	2077
H3 Kārbas ārējais augstums	2062	2062	2062	2062	2062	2062	2062	2062	2062	2062	2062
H4 Kārbas iekšējais augstums	2018	2018	2018	2018	2018	2018	2018	2018	2018	2018	2018

¹⁾ Pieļaujamā novirze, kas izriet no kārbas izmēru tolerances +/-3 mm (ieteicams pārbaudīt pirms uzstādīšanas).

²⁾ Standarts PL2112.

SALOKĀMĀS DURVIS



KONSTRUKCIJA

- Vērtne, kas sastāv no divām daļām, kuras savienotas ar slēptām eņģēm
- Rāmis no MDF plāksnes, kas pārklāts ar divām HDF plāksnēm, vai iekšējais koka rāmis, kas pārklāts ar divām HDF plāksnēm dekoru PREMIUM un CPL gadījumā
- Stabilizējošs šūnveida pildījums vai par papildu maksu pilnas plāksnes pildījums
- Kārba ar diapazonu virs 320 mm sastāv no diviem elementiem, un virs 400 mm — no trim elementiem.

APDARE

- HDF plāksne ar pārklājumu
- Vērtnes mala STANDARD
- Durvju vērtnes mala aplīmēta ar apmali virsmas krāsā vai opcionāli gludā melnā krāsā (dekorā ŠĶĒRSVIRZIENA DABISKS OZOLS PREMIUM melna apmale ar šķērsvirziena struktūru).

FURNITŪRA

- Trīs slēptās eņģes starp vērtņēm
- Vadības sistēma durvju augšējā un apakšējā daļā
- Suvaldu slēdzene ar atslēgu, ar drošības ieliktni, slēdzene rokturim vai ar bloķētāju

PAPILDU MAKSAS

Pilnas plāksnes pildījums

Durvju vērtne "100"

Melna durvju vērtnes malas apdare

Durvju vērtne CPL 0,2

Durvju vērtne CPL 0,7

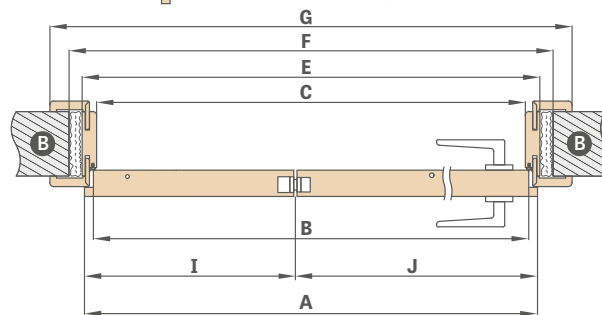
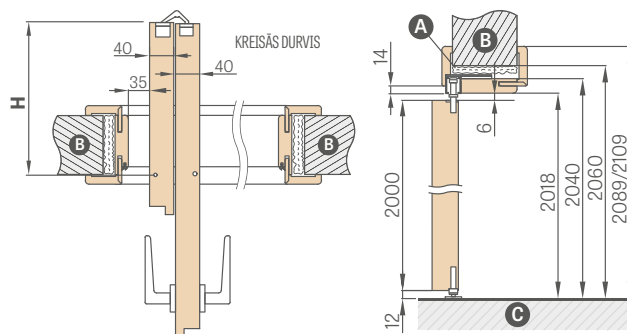

A — putas; B — mūris; C — grīda.

Durvju platums	A	B	C	E	F	G	H	I	J
"60"	641	614	604	648	688	746*/786**	152,5	218	418
"70"	741	714	704	748	788	846*/886**	202,5	268	468
"80"	841	814	804	848	888	946*/986**	252,5	318	518
"90"	941	914	904	948	988	1046*/1086**	302,5	368	568
"100"	1041	1014	1004	1048	1088	1146*/1186**	352,5	418	618

* 6 cm skava/** 8 cm skava, tikai savienošana 45 grādu leņķī

PIEJAMIE DURVJU VĒRTŅU PLATUMI

60 70 80 90 100



montāžas video
<https://youtu.be/tzccmzy7rvq>

RIEKSTIS GREKO	ZELTA OZOLS GREKO	VIDĒJAIS OZOLS GREKO	OZOLS GREKO	SONOMA GREKO
SANREMO GREKO ¹⁾	GŌBA GREKO ¹⁾	PELĒKS OZOLS GREKO	GAIŠĀ AKĀCIJA GREKO	BALTS GREKO ¹⁾
RIEKSTIS PREMIUM	PELĒKA KLĀVA PREMIUM	OZOLS PREMIUM	BALTA MIZA PREMIUM	SNIEGBALTS GREKO ¹⁾
GRAFĪTA OSIS PREMIUM	DABISKS OZOLS PREMIUM	ŠĶĒRSVIRZIENA DABISKS OZOLS PREMIUM ²⁾	BETONS PREMIUM	BALTS PREMIUM ¹⁾
WENGE DARK ST CPL	OZOLS ST CPL	PELĒKS OZOLS ST CPL	PELĒKA PRIEDE ST CPL ³⁾	BALTS ST CPL ³⁾
MELNS ST CPL ²⁾	TUMŠI ZILS ST CPL ²⁾	TUMŠIZALŠ ST CPL ²⁾	GAIŠI PELĒKS ST CPL ²⁾	PELNU PELĒKS ST CPL ²⁾
CLASSIC RIEKSTIS CPL	RETRO OZOLS CPL	CLASSIC OZOLS CPL	KAPUČĪNO ST CPL ²⁾	ANTRACĪTS ST CPL ²⁾

JAUNUMS

¹⁾ Gluds balts pārklājums, kas imitē krāsotu virsmu.

²⁾ Īpašs pārklājums **AntiFinger**, kas samazina netīrumu un pirkstu nospiedumu veidošanos.

³⁾ Komplektācijā ietilpst arī izgatavota ar dekoru DABISKS OZOLS PREMIUM.

⁴⁾ Līdz krājumu beigām.

Min.-maks. regulēšanas diapazons (mm)
80-100
100-120
120-140
140-160
160-180
180-200
200-220
220-240

Min.-maks. regulēšanas diapazons (mm)
240-260
260-280
280-300
300-340
340-360
360-380
380-400
400-420

Papildu maksa par katrēm 2 cm (pamatojoties uz cenu diapazonā 400-420 mm) līdz diapazonam 500-520 mm

SLĒPTO DURVJU SISTĒMA COVERT

UZ IEKŠPUSI UN UZ ĀRPUSI ATVERAMAS



KONSTRUKCIJA

- Durvju vērtne ar pārfalci vai bez tās
- Koka rāmis, kas pārklāts ar divām HDF plāksnēm
- Stabilizējošs šūnveida pildījums vai par papildu maksu pilnas plāksnes pildījums

APDARE

- HDF plāksne ar pārklājumu PREMIUM, ST CPL, UV laku vai pārklājumu krāsošanai vai tapešu līmēšanai
- Durvju vērtnes mala, kas izgatavota pārfalces vai bezpārfalces tehnoloģijā

FURNITŪRA

- Divas slēptās eņģes, kas iestrādātas aplodā (opcionāli trešā eņģe par papildu maksu)
- Magnētiskā slēdzene durvju vērtņē ar pārfalci un bez tās ar atslēgu, drošības cilindru, slēdzene rokturim vai ar bloķētāju

PAPILDU MAKSAS

Balta vai melna kārba³⁾

Lakota durvju vērtne UV TITĀNA BALTS

Pilnas plāksnes pildījums

Papildu apakšsija durvju vērtņē (iespēja patstāvīgi saīsināt durvju vērtņi par maks. 8 cm)

Apalji un kvadrātveida metāla ieliktni (4 gab.)

Apdares veidi: birstēts niķelis, patina, balta un melna

Koka imitācijas plastmasas ieliktni (4 gab.)

Rekuperācijas saīsinājums, standarta vai mini ventilācijas izgriezums (137. lpp.) vai ventilācijas režģis

Trešā eņģe

Nomaiņa pret melnu magnētisko slēdzenu durvju vērtņē

Nomaiņa pret melnām eņģēm un pretplāksni

— divām eņģēm vai

— trim eņģēm

Melna durvju vērtnes malas apdare

Durvju vērtne "100"

Nolaižamā blīve⁴⁾

Intarsija LUX, versija izvēlei 86.–91. lpp.

Magnētiskais ierobežotājs (atduris)⁴⁾

(pieejams sešās krāsās, 137. lpp.)

Standarts 2112 — papildu maksa par durvju vērtņi un aplodu

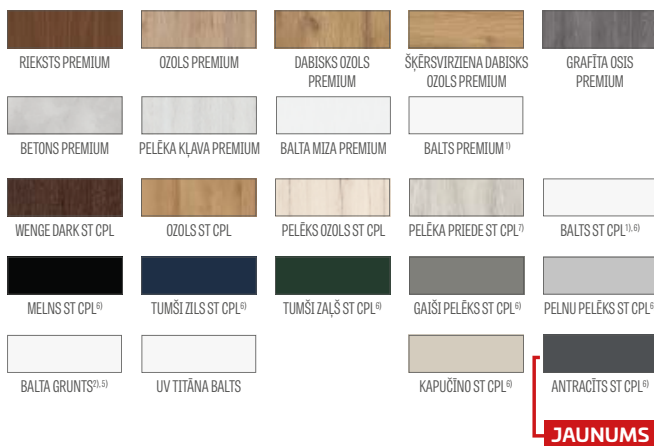

PIEEJAMIE DURVJU VĒRTŅU PLATUMI

60 70⁵⁾ 80⁵⁾ 90 100

¹⁾ Gluds balts pārklājums, kas imitē krāsotu virsmu.

²⁾ Izmantojams tapešu līmēšanai un krāsošanai.

³⁾ Standarta alumīnija krāsas kārba.

⁴⁾ Atdura izmantošanas gadījumā nav iespējams izmantot nolaižamo blīvi, ventilācijas izgriezumu un rekuperācijas saīsinājumu un otrādi.

⁵⁾ Durvju vērtnes BALTA GRUNTS un alumīnija kārba ar platumu "70" un "80" pieejamas arī izpildes termiņā, sīkāka informācija pieejama pie pārdāvēja.

⁶⁾ Īpašs pārklājums **AntiFinger**, kas samazina netīrumu un pirkstu nospiedumu veidošanos.

⁷⁾ Līdz krājumu beigām.

SLĒPTO DURVJU SISTĒMA COVERT

UZ IEKŠPUSI ATVERAMA DURVJU VĒRTNE AR PĀRFALCI

STANDARTA IZMĒRI UZ IEKŠPUSI ATVERAMAJĀM DURVĪM AR PĀRFALCI

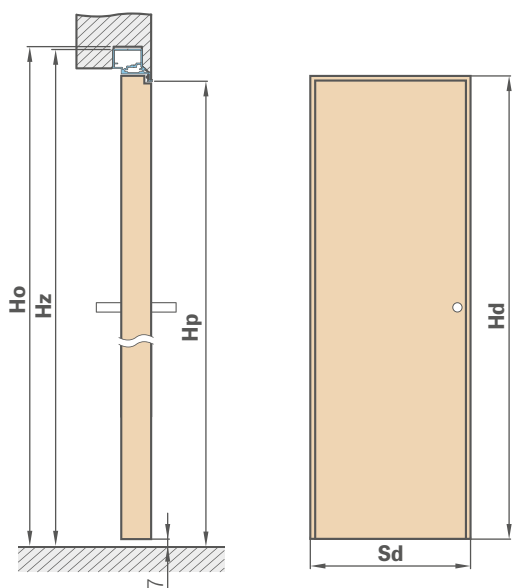

Durvju vērtnes platums	Ailes platums	Kārbas ārējais platums	Pārejas iekšējais platums
Sd [mm]	So [mm]	Sz [mm]	Sp [mm]
620	700	690	605
720	800	790	705
820	900	890	805
920	1000	990	905
1020	1100	1090	1005

Durvju vērtnes augstums	Ailes augstums	Kārbas ārējais augstums	Pārejas iekšējais augstums
Hd [mm]	Ho [mm]	Hz [mm]	Hp [mm]
2030 (2112) ¹⁾	2079 (2162) ¹⁾	2072 (2154) ¹⁾	2030 (2112) ¹⁾

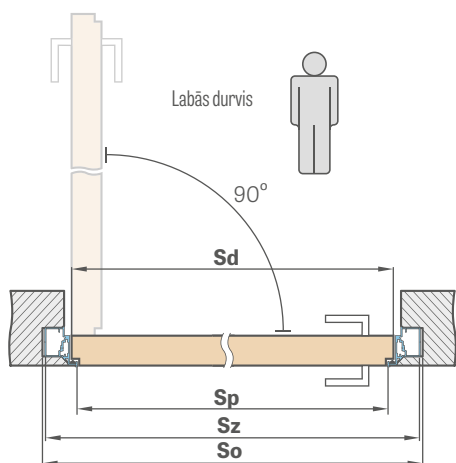

ĢIPŠKARTONA PLĀKŠŅU APBŪVE

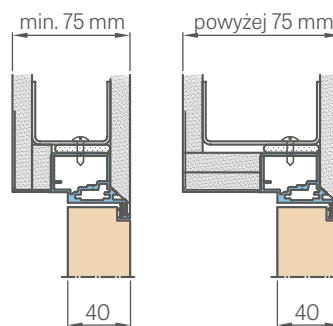

ALUMĪNIJA KĀRBA ŠĶĒRSGRIEZUMS

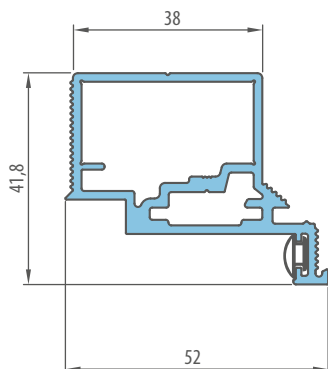

APBŪVE MŪRĪ

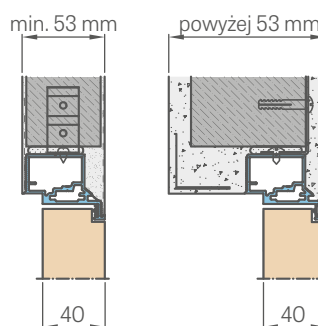

¹⁾ Standarts PL2112.

SLĒPTO DURVJU SISTĒMA COVERT

UZ ĀRPUSI ATVERAMA VĒRTNE BEZ PĀRFALCES

STANDARTA IZMĒRI UZ ĀRPUSI ATVERAMĀM DURVĪM BEZ PĀRFALCES

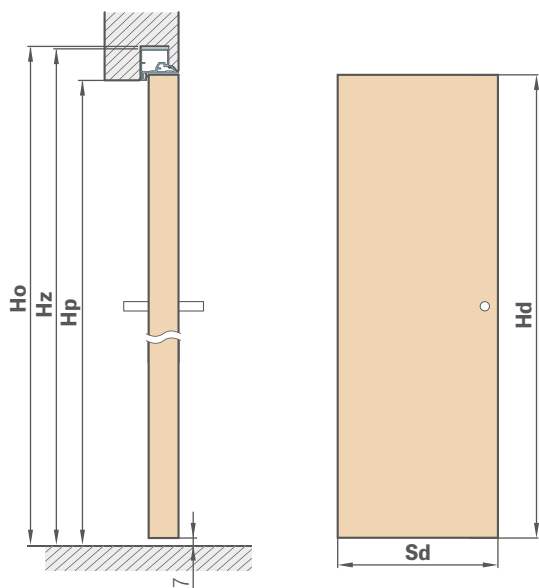

Durvju vērtnes platums	Ailes platums	Kārbas ārējais platums	Pārejas iekšējais platums
Sd [mm]	So [mm]	Sz [mm]	Sp [mm]
620	700	690	605
720	800	790	705
820	900	890	805
920	1000	990	905
1020	1100	1090	1005

Durvju vērtnes augstums	Ailes augstums	Kārbas ārējais augstums	Pārejas iekšējais augstums
Hd [mm]	Ho [mm]	Hz [mm]	Hp [mm]
2020 (2102) ¹⁾	2069 (2152) ¹⁾	2062 (2144) ¹⁾	2020 (2102) ¹⁾

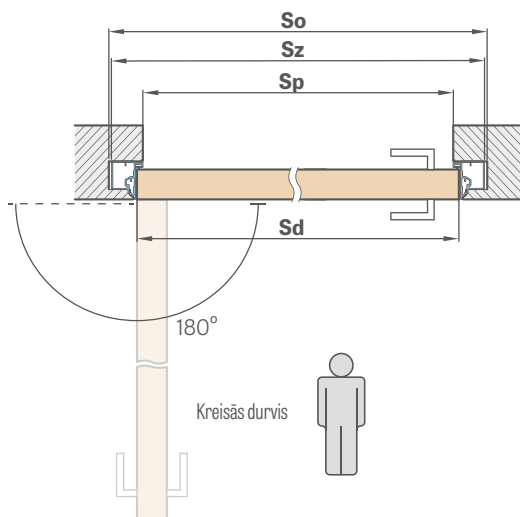

ĢĪPŠKARTONA PLĀKŠŅU APBŪVE

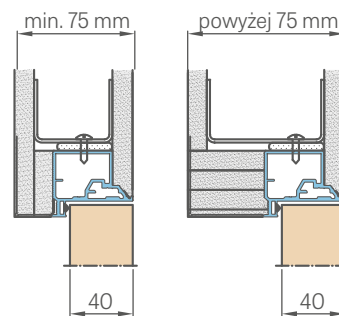

ALUMĪNIJA KĀRBA ŠĶĒRSGRIEZUMS

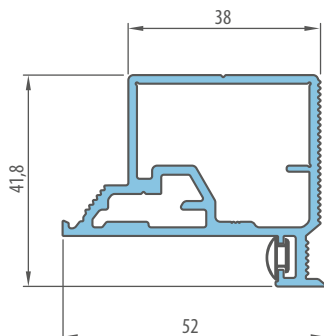

APBŪVE MŪRĪ

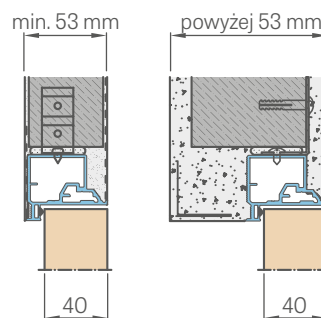

¹⁾ Standarts PL2112.

STIKLA PANEĻI

AR PĀRFALCI

VIŠPĀRĪGĀ INFORMĀCIJA

Stikla paneļi ir uzstādīti rūpnīcā un stikloti ar pienu vai caurspīdīgu VSG 331 bezšķēmbu stiklu. (Veicot pasūtījumu, jānoteic stikla veids).

Stikla paneļu savienošanai ar durvīm vai, precīzāk sakot, ar regulējamo vai fiksēto aplodu var būt nepieciešami papildu konstrukcijas elementi (piemēram, koka statņi), ko patstāvīgi izvēlas uzstādītājs atkarībā no ailē esošajiem apstākļiem. Uzņēmums ERKADO nepārdod šādus elementus.

STIKLA PANEĻU CENAS

SĀNU STIKLA PANEĻI VIENVĒRTNES UN DIVVĒRTŅU DURVĪM AR PĀRFALCI					
Augstums	Durvju kārbā	Platums			
		"30"	"40"	"50"	"60"
PL standarts	regulējama**				
	fiksētā				

STŪRA STIKLA PANEĻI VIENVĒRTNES UN DIVVĒRTŅU DURVĪM AR PĀRFALCI					
Augstums	Durvju kārbā	Platums			
		"30"	"40"	"50"	"60"
"30"	regulējama**				
	fiksētā				
"40"	regulējama**				
	fiksētā				
"50"	regulējama**				
	fiksētā				
"60"	regulējama**				
	fiksētā				

AUGŠĒJAIS STIKLA PANEĻIS VIENVĒRTNES DURVĪM AR PĀRFALCI						
Augstums	Durvju kārbā	Platums				
		"60"	"70"	"80"	"90"	"100"
"30"	regulējama**					
	fiksētā					
"40"	regulējama**					
	fiksētā					
"50"	regulējama**					
	fiksētā					
"60"	regulējama**					
	fiksētā					

AUGŠĒJAIS STIKLA PANEĻIS DIVVĒRTŅU DURVĪM AR PĀRFALCI												
Augstums	Durvju kārbā	Platums										
		"90"	"100"	"110"	"120"	"130"	"140"	"150"	"160"	"170"	"180"	"190"
"30"	regulējama**											
	fiksētā											
"40"	regulējama**											
	fiksētā											
"50"	regulējama**											
	fiksētā											
"60"	regulējama**											
	fiksētā											

STIKLA PANEĻU SADALĪJUMS

BLOKA KĀRBĀI
REGULĒJAMĀI KĀRBĀI
VIENVĒRTNES DURVĪM
DIVVĒRTŅU DURVĪM

PIEEJAMĀS KONFIGURĀCIJAS

VIENVĒRTNES DURVJU VĒRTNE AR PĀRFALCI ar sānu, augšējiem un stūra stikla paneļiem

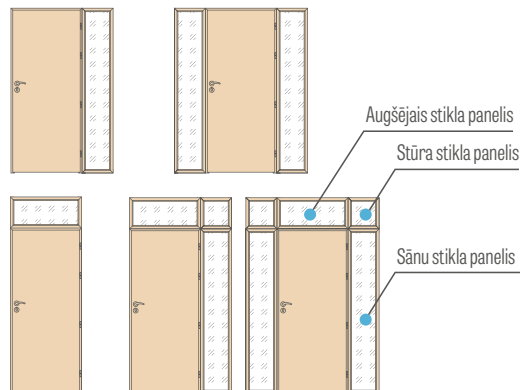

DIVVĒRTŅU DURVJU VĒRTNE AR PĀRFALCI ar sānu, augšējiem un stūra stikla paneļiem

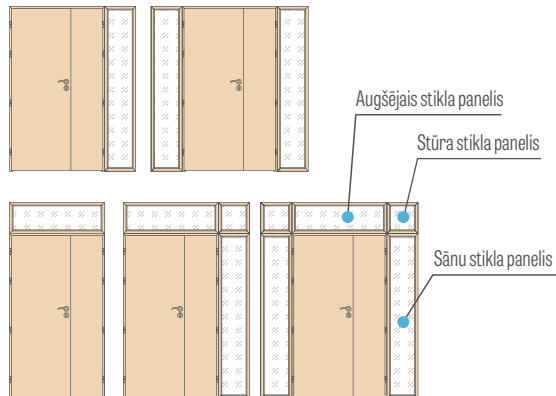

** Ir pieejami diapazoni kā standarta regulējamajām pārpalces aplodām — 170.–171. lpp.

Cenā iekļauts matēts VSG 331 vai caurspīdīgs VSG 331 bezšķēmbu stikls, un tā ir vienāda visiem pārklājumiem un diapazoniem, kas pieejami pārpalces aplodām.

Cenas attiecas uz stikla paneļiem uz 6 un 8 cm skavas.

Lakotu stikla paneļu cena — papildu maksa +50 %

Stiklu paneļu stiprināšanas līstes tiek piestiprinātas ar tapām un var būt redzami (jo īpaši baltu dekoru un lakotu stikla paneļu gadījumā) mazi tumši punkti pēc to iesišanas.

Stikla paneļi nav pieejami laminātos CPL 0,2 un CPL 0,7.

Sānu stikla paneli pārpalces regulējamajai kārbai,
6 cm skava/8 cm skava

"30" "40" "50" "60"

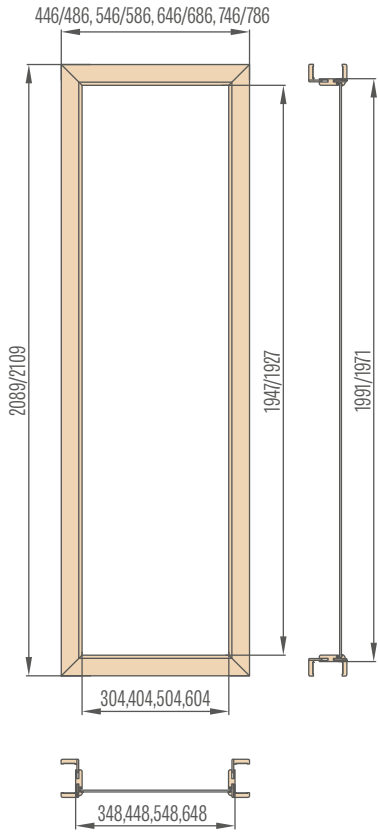

Stūra stikla paneli pārpalces regulējamajai kārbai,
6 cm skava/8 cm skava

"30" "40" "50" "60"

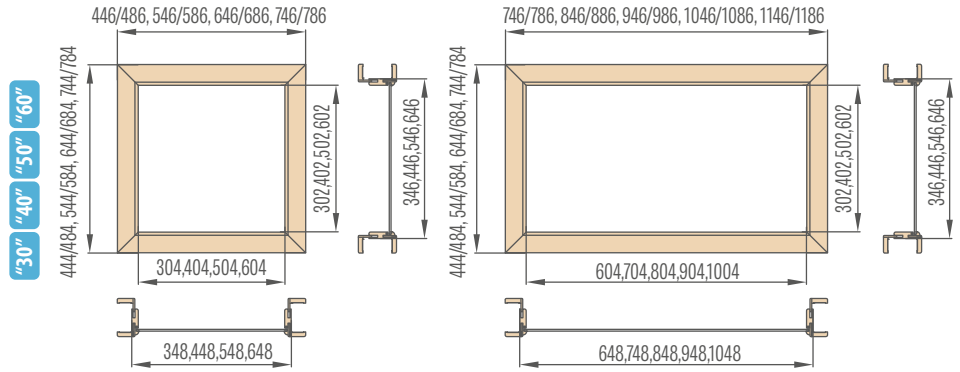

Augšējie stikla paneli regulējamajai kārbai
vienvērtnes durvīm ar pārpalci,
6 cm skava/8 cm skava

"60" "70" "80" "90" "100"

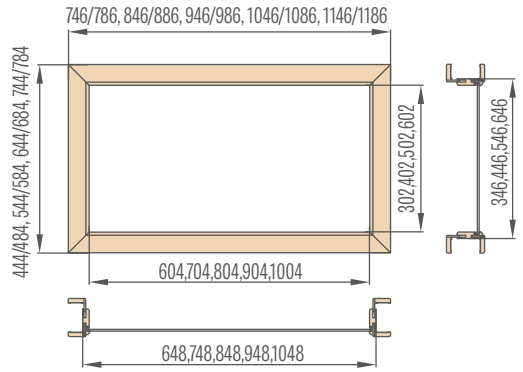

Augšējie stikla paneli regulējamajai kārbai divvērtņu durvīm ar pārpalci, 6 cm skava/8 cm skava

"90" "100" "110" "120" "130" "140" "150" "160" "170" "180" "190"

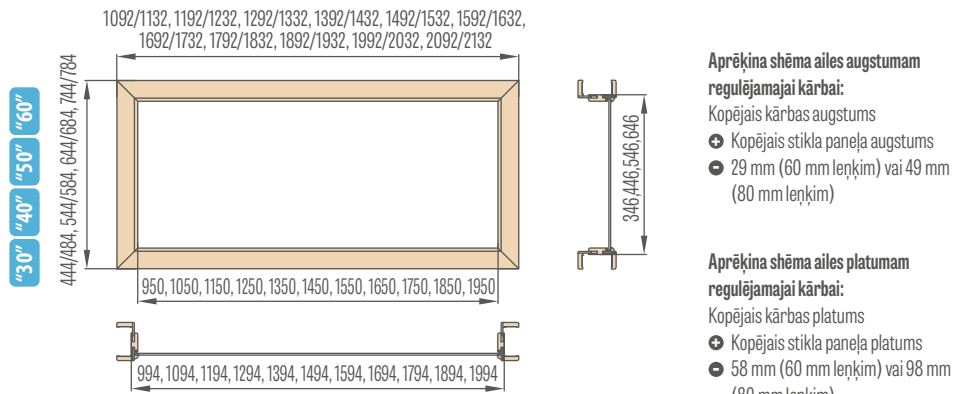

Aprēķina shēma ailes augstumam regulējamajai kārbai:

- Kopējais kārbas augstums
- + Kopējais stikla paneļa augstums
- 29 mm (60 mm leņķim) vai 49 mm (80 mm leņķim)

Aprēķina shēma ailes platumam regulējamajai kārbai:

- Kopējais kārbas platumam
- + Kopējais stikla paneļa platumam
- 58 mm (60 mm leņķim) vai 98 mm (80 mm leņķim)

Sānu stikla paneli fiksētajai kārbai

"30" "40" "50" "60"

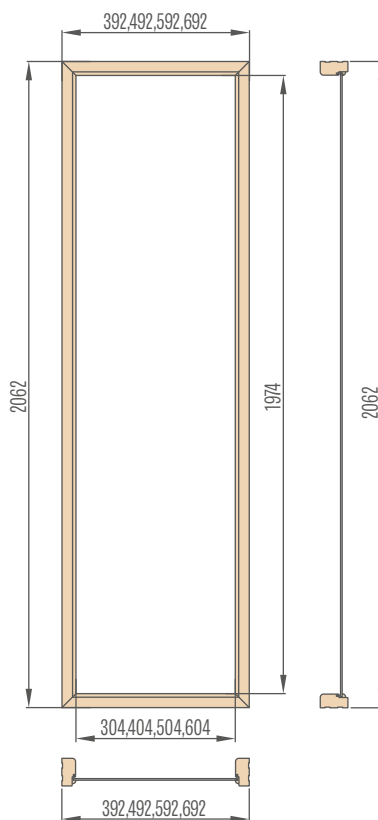

Stūra stikla paneli fiksētajai kārbai

"30" "40" "50" "60"

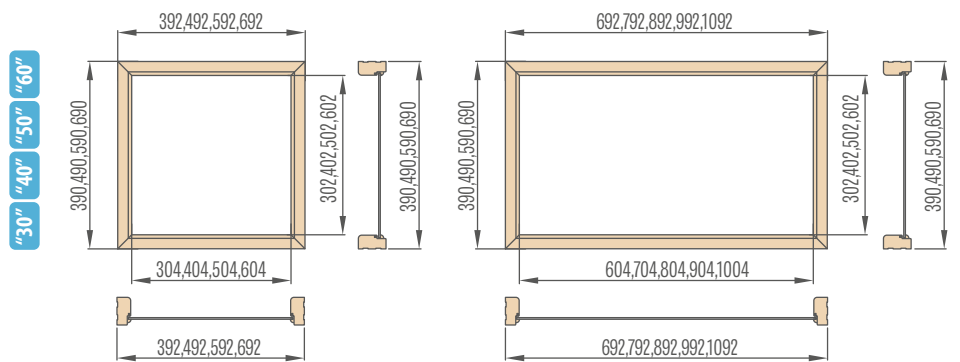

Augšējie stikla paneli fiksētajai kārbai vienvērtnes durvīm

"60" "70" "80" "90" "100"

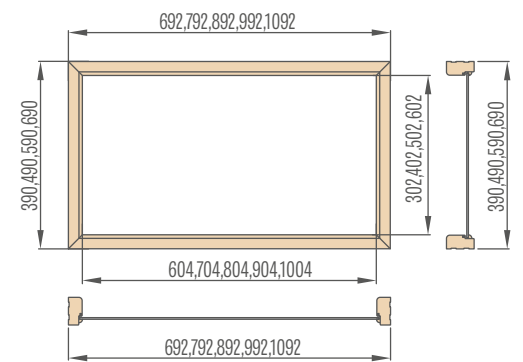

Augšējie stikla paneli fiksētajai kārbai divvērtņu durvīm

"90" "100" "110" "120" "130" "140" "150" "160" "170" "180" "190"

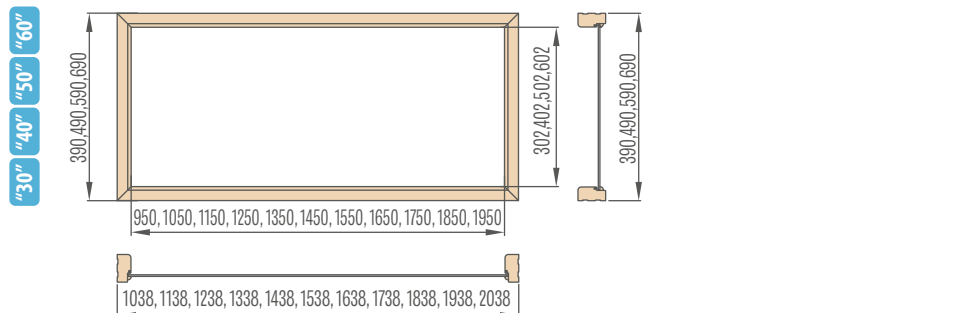

DURVJU KĀRBAS

- Pārpalces regulējamo un fiksēto aplodu var izmantot visiem ERKADO iekšējo durvju veidiem, kas izgatavoti paneļu un rāmju tehnoloģijā STILE.
- Bezpārpalces regulējamo aplodu var izmantot iekšējām durvīm, kas izgatavotas paneļu un rāmju tehnoloģijā STILE. Šīs kārbas ir aprīkotas ar trim slēptām eņģēm.
- Kārba ir izgatavota no augstas kvalitātes MDF plāksnes un pārklāta ar noturīgu koka imitācijas plēvi vai noturīgu UV laku.
- Atkarībā no tehnoloģijas aplodām ir šādi apdares veidi: GREKO, CPL, PREMIUM un UV laka.
- Standarta kārbas rāmju durvīm STILE ir aprīkotas ar papildu trešo eņģi.
- Katras regulējamās vai fiksētās kārbas komplektā ietilpst: kārbas elementi (pretplāksnes vertikālais profils, eņģu vertikālais profils un augšējā sija), eņģes un montāžas skrūves. Atsevišķi elementi ir aprīkoti ar sagatavotiem caurumiem savienojumu vietās.
- Katram komplektam ir pievienota uzstādīšanas instrukcija un garantijas karte.
- Fiksētajai kārbai kolekcijai Herse ir taisnstūrveida forma un serde no līmētā koka.

REGULĒJAMĀ KĀRBA, DURVJU VĒRTNES AR PĀRFALCI



UZLIEKAMĀ REGULĒJAMĀ KĀRBA TĒRAUDA KĀRBAI



REGULĒJAMĀ KĀRBA, DURVJU VĒRTNE BEZ PĀRFALCES



FIKSĒTĀ RĀMJA STAND, DURVJU VĒRTNES BEZ PĀRFALCES



STANDARTA LENĶIS REGULĒJAMAJAI KĀRBA

6 cm skava/8 cm skava

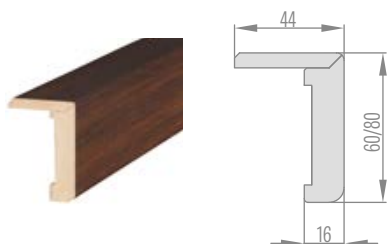

LENĶIS AR PAGARINĀTU IERIEVI REGULĒJAMAJAI KĀRBA

6 cm skava/8 cm skava

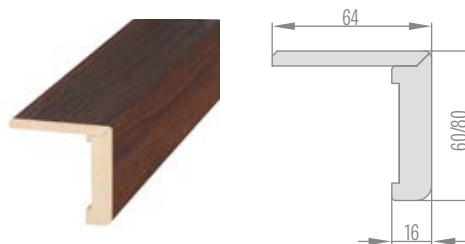

REGULĒJAMĀ PĀRFALCES KĀRBA

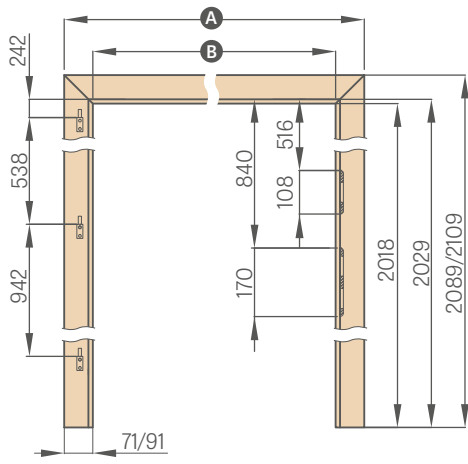

	"60"	"70"	"80"	"90"	"100"	"110"
A	746/786	846/886	946/986	1046/1086	1146/1186	1246/1286
B	604	704	804	904	1004	1104

6 cm skava/8 cm skava

REGULĒJAMĀ PĀRFALCES KĀRBA – STANDARTS PL2112

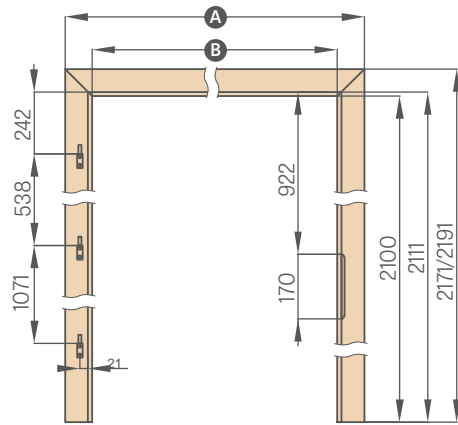

	"60"	"70"	"80"	"90"	"100"	"110"
A	746/786	846/886	946/986	1046/1086	1146/1186	1246/1286
B	604	704	804	904	1004	1104

REGULĒJAMĀ BEZPĀRFALCES KĀRBA – PL STANDARTS

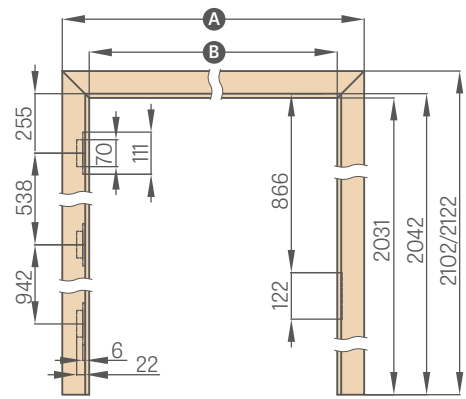

	"60N"	"60"	"70N"	"70"	"80N"	"80"
A	747/787	771/811	847/887	871/911	947/987	971/1011
B	605	629	705	729	805	829

	"90N"	"90"	"100"	"110"
A	1047/1087	1071/1111	1171/1211	1271/1311
B	905	929	1029	1129

Platums 60N, 70N, 90N ir pieejams tikai modeļiem ALTAMURA 1, BALDUR 1 un UNO PREMIUM

REGULĒJAMĀ BEZPĀRFALCES KĀRBA – STANDARTS PL2112

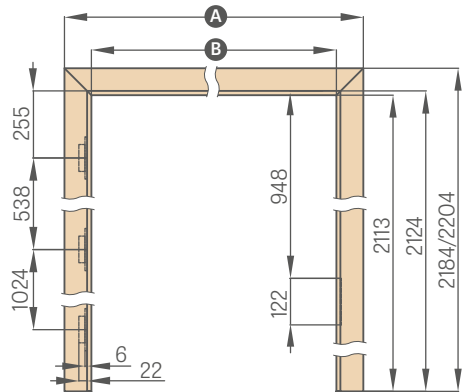

	"60"	"70"	"80N"	"80"	"90"	"100"	"110"
A	771/811	871/911	947/987	971/1011	1071/1111	1171/1211	1271/1311
B	629	729	805	829	929	1029	1129

TUNĒLVEIDA REGULĒJAMĀ PĀRFALCES KĀRBA

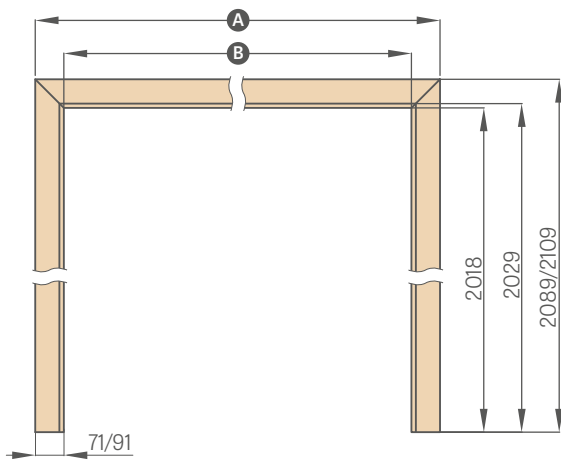

	"60"	"70"	"80"	"90"	"100"	"110"	"120"
A	746/786	846/886	946/986	1046/1086	1146/1186	1246/1286	1346/1386
B	604	704	804	904	1004	1104	1204

	"130"	"140"	"150"	"160"	"170"	"180"	"190"
A	1446/1486	1546/1586	1646/1686	1746/1786	1846/1886	1946/1986	2046/2086
B	1304	1404	1504	1604	1704	1804	1904

6 cm skava/8 cm skava

UZLIEKAMĀ KĀRBA

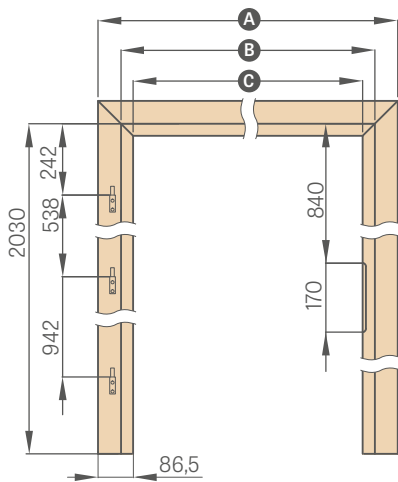

	"60"	"70"	"80"	"90"	"100"
A	737	837	937	1037	1137
B	624	724	824	924	1024
C	564	664	764	864	964

FIKSĒTĀ KĀRBA

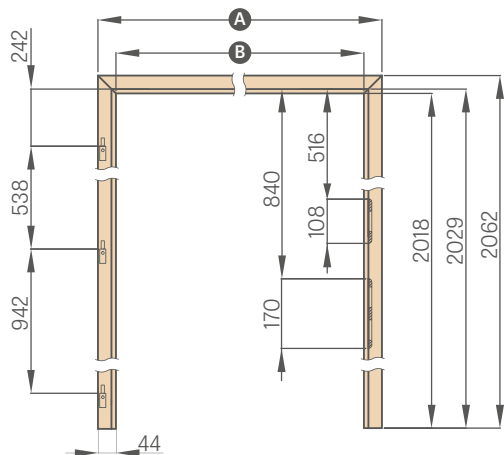

	"60"	"70"	"80"	"90"	"100"	"110"
A	692	792	892	992	1092	1192
B	604	704	804	904	1004	1104

REVERSĪVĀ KĀRBA

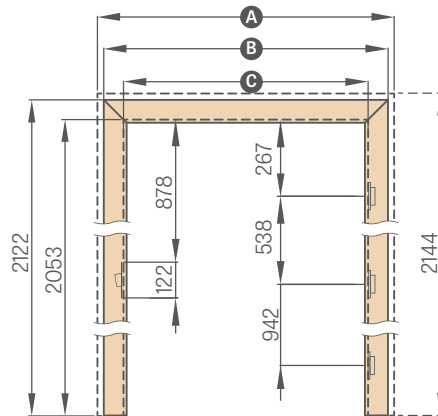

Platums 60N, 70N, 90N ir pieejams tikai modeļiem ALTAMURA 1, BALDUR 1 un UNO PREMIUM.

	"60N"	"60"	"70N"	"70"	"80N"	"80"	"90N"	"90"	"100"	"110"
A	810	834	910	934	1010	1034	1110	1134	1234	1334
B	766	791	866	891	966	991	1066	1091	1191	1291
C	628	652	728	752	828	852	928	952	1052	1152

FIKSĒTĀ KĀRBA DIVVĒRTŅU DURVĪM

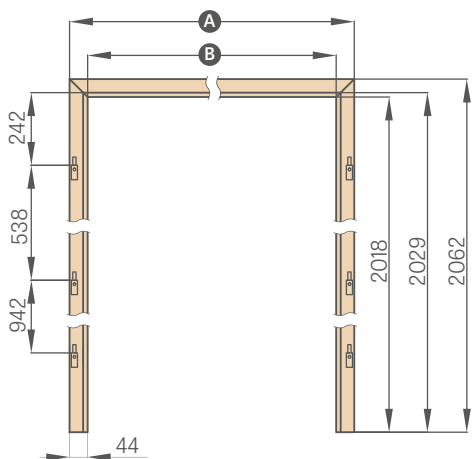

	"90"	"100"	"110"	"120"	"130"	"140"
A	1038	1138	1238	1338	1438	1538
B	950	1050	1150	1250	1350	1450

	"150"	"160"	"170"	"180"	"190"
A	1638	1738	1838	1938	2038
B	1550	1650	1750	1850	1950

REGULĒJAMĀ PĀRFALCES KĀRBA DIVVĒRTŅU DURVĪM

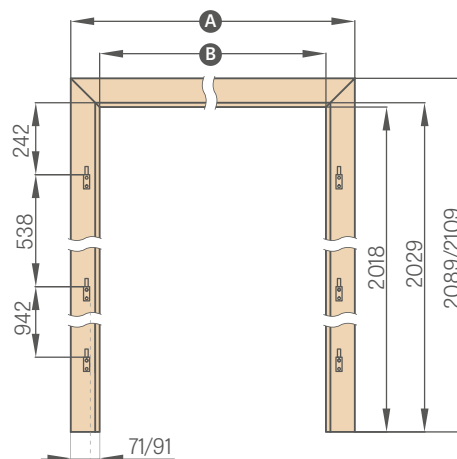

	"90"	"100"	"110"	"120"	"130"	"140"
A	1092/1132	1192/1232	1292/1332	1392/1432	1492/1532	1592/1632
B	950	1050	1150	1250	1350	1450

	"150"	"160"	"170"	"180"	"190"
A	1692/1732	1792/1832	1892/1932	1992/2032	2092/2132
B	1550	1650	1750	1850	1950

6 cm skava/8 cm skava

FIKSĒTĀ KĀRBA STIKLA DURVĪM

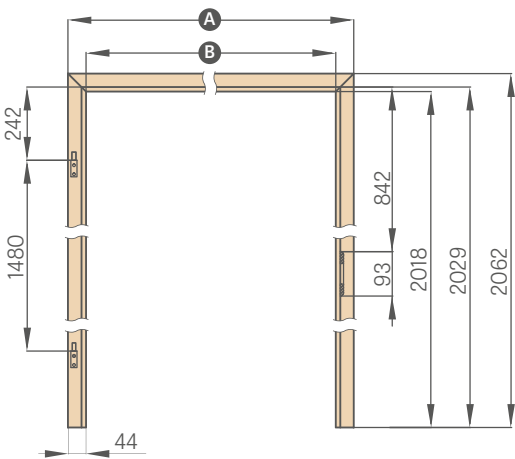

	"60"	"70"	"80"	"90"
A	692	792	892	992
B	604	704	804	904

REGULĒJAMĀ PĀRFALCES KĀRBA STIKLA DURVĪM

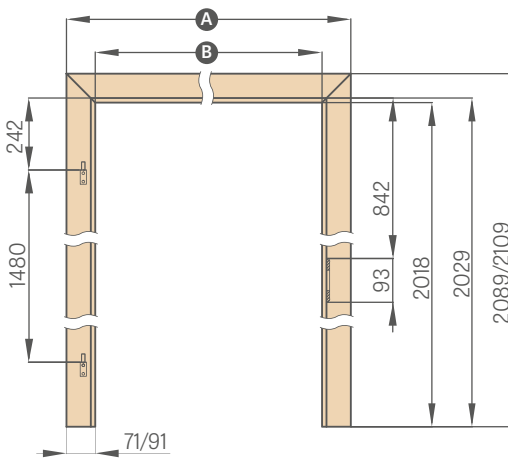

	"60"	"70"	"80"	"90"
A	746/786	846/886	946/986	1046/1086
B	604	704	804	904

6 cm skava/8 cm skava

Aplodās stikla paneļiem tiek izmantota eņģe ar 10 mm tapu

TUNELVEIDA REGULĒJAMĀ

PĀRFALCES, BEZPĀRFALCES KĀRBA

TUNELVEIDA KĀRBAS

Tunelveida kārba ir regulējamā kārba bez nekādu furnitūru. Tā sastāv no augšējās sijas un divām vertikālām sijām.

To var izmantot durvju ailu apdarei kā elements sienu stūru aizsardzībai, taču tā parasti tiek izmantota estētisku apsvērumu dēļ kā noteikta interjera rotājums.

Tunelveida regulējamās pārpalces kārbas tiek arī izmantotas ERKADO bīdāmajās sistēmās.

Tunelveida regulējamās bezpārpalces kārbas netiek izmantotas bīdāmajās sistēmās.

Atkarībā no sistēmas tiek izmantoti pārpalces tunelī:

TUNELIS SP1N	Virssienas vienvērtnes bīdāmā sistēma
TUNELIS SP2N	Virssienas divvērtņu bīdāmā sistēma
TUNELIS SP1C.100	Sienā iebūvējamā vienvērtnes bīdāmā sistēma kasetei 100
TUNELIS SP2C.100	Sienā iebūvējamā divvērtņu bīdāmā sistēma kasetei 100
TUNELIS SP1C.125	Sienā iebūvējamā vienvērtnes bīdāmā sistēma kasetei 125
TUNELIS SP2C.125	Sienā iebūvējamā divvērtņu bīdāmā sistēma kasetei 125
Apbūve ZN1	Vienpusējā mūra apbūve vienvērtnes sistēmām SP1C.100 un SP1C.125
Apbūve ZN2	Vienpusējā mūra apbūve divvērtņu sistēmām SP2C.100 un SP2C.125

REGULĒJAMIE PĀRFALCES TUNELĪ

	"60"	"70"	"80"	"90"	"100"	"110"	"120"	"130"	"140"	"150"	"160"	"170"	"180"	"190"
Ailes platums	688	788	888	988	1088	1188	1288	1388	1488	1588	1688	1788	1888	1988
Tunelja ārējais platums	648	748	848	948	1048	1148	1248	1348	1448	1548	1648	1748	1848	1948
Tunelja iekšējais platums	604	704	804	904	1004	1104	1204	1304	1404	1504	1604	1704	1804	1904
Tunelja segšanas platums, 6 cm skava/8 cm skava	746/ 786	846/ 886	946/ 986	1046/ 1086	1146/ 1186	1246/ 1286	1346/ 1386	1446/ 1486	1546/ 1586	1646/ 1686	1746/ 1786	1846/ 1886	1946/ 1986	2046/ 2086
Ailes augstums	2060 (2142) ¹⁾													
Tunelja ārējais augstums	2040 (2122) ¹⁾													
Tunelja iekšējais augstums	2018 (2100) ¹⁾													
Tunelja segšanas augstums, 6 cm skava/8 cm skava	2089/2109 (2171/2191) ¹⁾													

REGULĒJAMIE BEZPĀRFALCES TUNELĪ

	"60"	"70"	"80N"	"80"	"90"	"100"	"110"	"120"	"130"	"140"	"150"	"160"	"170"	"180"
Ailes platums	713	813	888	913	1013	1113	1213	1313	1413	1513	1613	1713	1813	1913
Tunelja ārējais platums	673	773	849	873	973	1073	1173	1273	1373	1473	1573	1673	1773	1873
Tunelja iekšējais platums	629	729	805	829	929	1029	1129	1229	1329	1429	1529	1629	1729	1829
Tunelja segšanas platums, 6 cm skava/8 cm skava	771/ 811	871/ 911	947/ 987	971/ 1011	1071/ 1111	1171/ 1211	1271/ 1311	1371/ 1411	1471/ 1511	1571/ 1611	1671/ 1711	1771/ 1811	1871/ 1911	1971/ 2011
Ailes augstums	2073 (2155) ¹⁾													
Tunelja ārējais augstums	2053 (2135) ¹⁾													
Tunelja iekšējais augstums	2031 (2113) ¹⁾													
Tunelja segšanas augstums, 6 cm skava/8 cm skava	2102/2122 (2184/2204) ¹⁾													

¹⁾ Standarts PL2112.

TĒRAUDA KĀRBA

RĀMJU, PANEĻU UN STIKLA DURVJU VĒRTNĒM GRAF

REGULĒJAMĀ (APTVEROŠĀ) TĒRAUDA KĀRBA, tērauda loksnes biezums 1,5 mm

Metinātas un krāsotas RAL 9003, 9010, 9016, 8003, 8017, 7016, 7022, 9005, 7047, 1001 krāsās

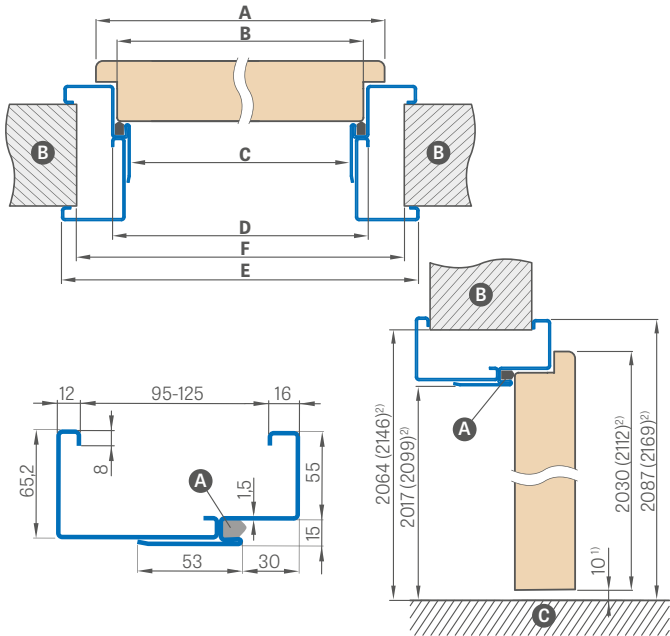

LIELA LENĶA TĒRAUDA KĀRBA, tērauda loksnes biezums 1,2 mm

Metinātas un krāsotas RAL 9003, 9010, 9016, 8003, 8017, 7016, 7022, 9005, 7047, 1001 krāsās

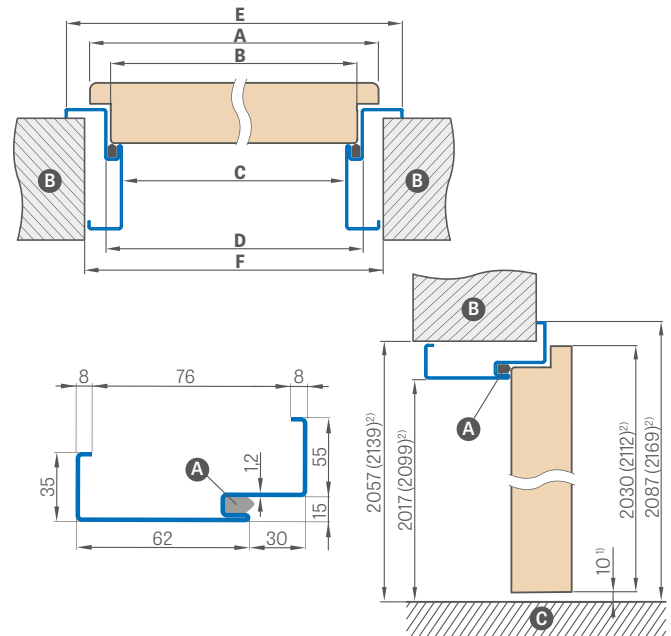

¹⁾ Pieļaujama novirze, kas izriet no kārbas izmēru tolerances +/-3 mm (ieteicams pārbaudīt pirms uzstādīšanas). ²⁾ STANDARTS 2112

Durvju platums	A	B	C	D	E	F
"60"	644	617	601	631	741	695
"70"	744	717	701	731	841	795
"80"	844	817	801	831	941	895
"90"	944	917	901	931	1041	995
"100"	1044	1017	1001	1031	1141	1095
"110"	1144	1117	1101	1131	1241	1195

Durvju platums	A	B	C	D	E	F
"60"	644	617	601	631	741	681
"70"	744	717	701	731	841	781
"80"	844	817	801	831	941	881
"90"	944	917	901	931	1041	981
"100"	1044	1017	1001	1031	1141	1081
"110"	1144	1117	1101	1131	1241	1181

Min.-maks. regulēšanas diapazons (mm)

95-125
125-155
155-185
185-215
215-245
245-275
275-305

RAL



STŪRA KĀRBAS UZSTĀDĪŠANA

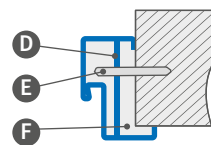

- A — blīve;
- B — mūris;
- C — grīda;
- D — montāžas enkurs;
- E — dibelis;
- F — aizpildīt.

PAPILDU MAKSAS

Elektriskā pretplāksne	
Pastiprinājums durvju aizvērējam	
Izpildījums no cinkota tērauda loksnes	+10 %
Regulējama kārba "100" vai "110"	
Fiksētā kārba "100" vai "110"	
Kārba divvērtņu durvīm	Individuālā cenas noteikšana
Standarts 2112	Papildu maksa 15 %
Nestandarta RAL (neaptver retas, intensīvas, perlamutra un metāliskas krāsas)	Papildu maksa 10 %

¹⁾ Par papildu +10 % maksu.

TĒRAUDA KĀRBA

BEZ PĀRFALCES, RĀMJA UN PANEĻU VĒRTNĒM

REGULĒJAMĀ (APTVEROŠĀ) BEZPĀRFALCES TĒRAUDA KĀRBA, tērauda loksnes biezums 1,5 mm

Metinātas un krāsotas RAL 9003, 9010, 9016, 8003, 8017, 7016, 7022, 9005, 7047, 1001 krāsās

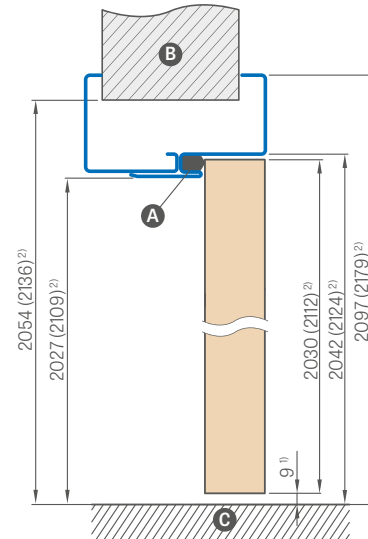
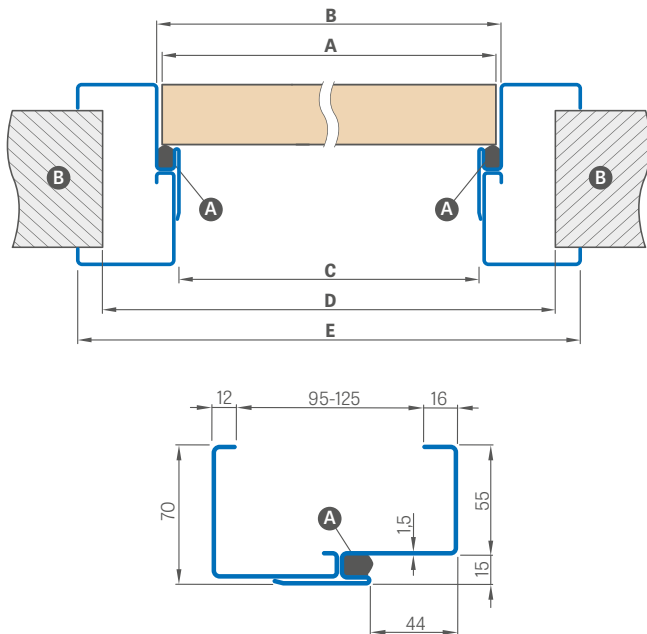

¹) Pieļaujamā novirze, kas izriet no kārbas izmēru tolerances ± 3 mm (ieteicams pārbaudīt pirms uzstādīšanas).

²) Standarts 2112

Min.-maks. regulēšanas diapazons (mm)
95-125
125-155
155-185
185-215
215-245
245-275
275-305

Durvju platums	A	B	C	D	E
"60"	644	650	620	710	760
"70"	744	750	720	810	860
"80"	844	850	820	910	960
"90"	944	950	920	1010	1060
"100"	1044	1050	1020	1110	1160
"110"	1144	1150	1120	1210	1260

Ⓐ — blīve; Ⓑ — mūris; Ⓒ — grīda

Standarta kārba ir aprīkota trim eņģēm.

PAPILDU MAKSAS

Pastiprinājums durvju aizvērējam

Izpildījums no cinkota tērauda loksnes +10 %

Regulējamā kārba "100" vai "110"

Standarts 2112 Papildu maksa 15 %

Nestandarta RAL (neaptver retas, intensīvas, perlamutra un metāliskas krāsas)

Papildu maksa 10 %

RAL



¹) Par papildu +10 % maksu.

UZLIEKAMĀ REGULĒJAMĀ KĀRBA

TĒRAUDA KĀRBAI

ROKTURA POZĪCIJA UZLIEKAMAJĀ APLODĀ

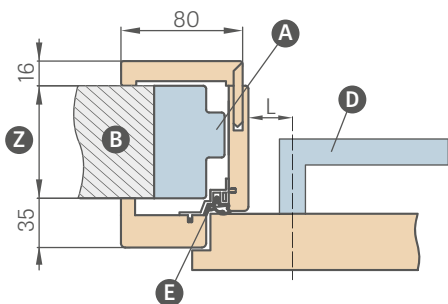

L — roktura ass attālums no kārbas deļa malas

L = 28 mm rāmja un paneļu durvīm (pieejami visi rokturi piedāvātajām iekšējām durvīm)

PIEZĪME. Pirms plākšņu izmantošanas pārbaudiet tās izmērus.

Uzliekamā kārba ar platību 200 mm sastāv no diviem, ar platību 320 mm — no trim elementiem.

PIEEJAMIE UZLIEKAMO APLODU PLATUMI:

60 70 80 90 100

	Min.-maks. regulēšanas diapazons (mm)
Viens elements	80-100
	100-120
	120-140
	140-160
	160-180
Divi elementi	180-200
	200-220
	220-240
	240-260
	260-280
	280-300
Trīs elementi	300-320
	320-340
	340-360
	360-380
	380-400
	400-420
	420-440

UZLIEKAMĀS KĀRBAS SHĒMA

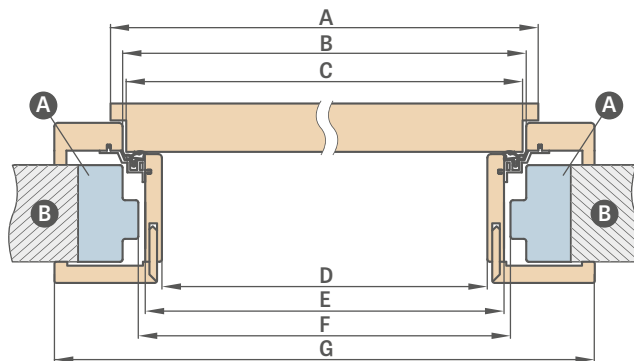

Durvju platums	A	B	C	D	E	F	G
"60"	644	624	618	564	592	598	733
"70"	744	724	718	664	692	698	833
"80"	844	824	818	764	792	798	933
"90"	944	924	918	864	892	898	1033
"100"	1044	1024	1018	964	992	998	1133

F — minimālie tērauda kārbas, uz kuras tiek uzstādīta uzliekamā kārba, iekšējais izmērs.

Šis izmērs var būt lielāks par ieteikto par maks. 20 mm. Palielinātas atveres gadījumā pievērsiet uzmanību tam, lai skavas pareizi segtu mūri.

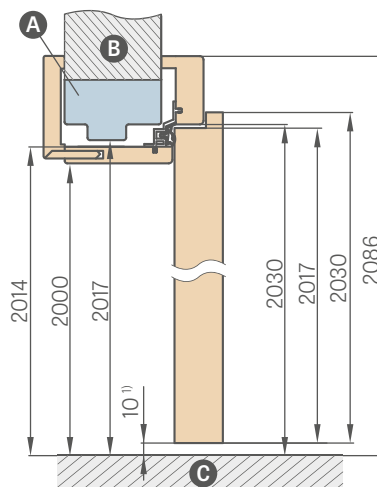

¹⁾ Pieļaujama novirze, kas izriet no kārbas izmēru tolerances +/-3 mm (ieteicams pārbaudīt pirms uzstādīšanas).

- A** — tērauda kārba;
- B** — mūris;
- C** — grīda;
- D** — rokturis;
- E** — alumīnija profils ar blīvi;
- Z** — diapazons no 80 mm līdz 255 mm

- Paplašinājums 120 mm un 55 mm uzliekamajai kārbai — par papildu maksu (cenā iekļauts komplekts kārbai ar noteiktu platumu)
- Standarta leņķis uzliekamajai kārbai — par papildu maksu (cenā iekļauts komplekts kārbai ar noteiktu platumu)
- Leņķis ar pagarinātu ierīvi — par papildu maksu

- Tunelēja kārbas ar platumu 60, 70, 80, 90, 100 cenas ir vienādas ar uzliekamās regulējamās kārbas cenu
- Tunelīm ir tādi paši izmēri kā uzliekamajai kārbai (nav izurbti caurumi eņģei un pretplāksnei, taču tas aprīkots ar blīvi)
- Kārbas divvērtīgu durvīm cena **+30 %**

REVERSIVĀ KĀRBA

REVERSIVĀS DURVJU VĒRTNES

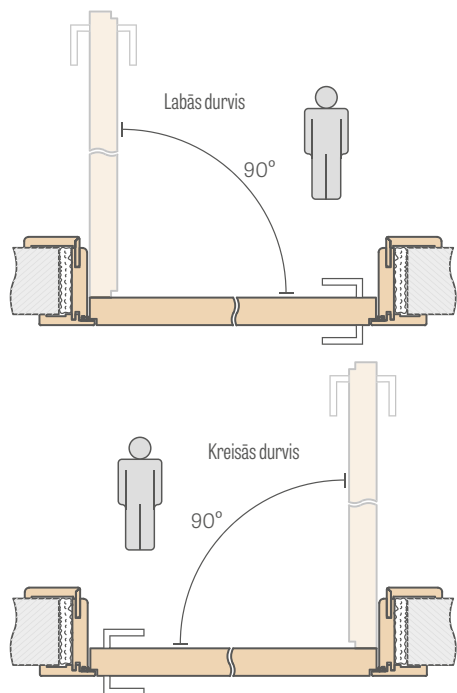

REVERSIVĀS KĀRBAS REGULĒŠANAS DIAPAZONS

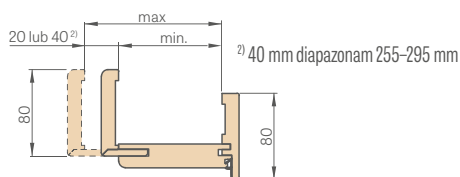

	Min.-maks. regulēšanas diapazons (mm)
Viens elements	75-95
	95-115
	115-135
	135-155
	155-175
	175-195
	195-215
	215-235
	235-255
	255-295
Divi elementi	295-315
	315-335
	335-355

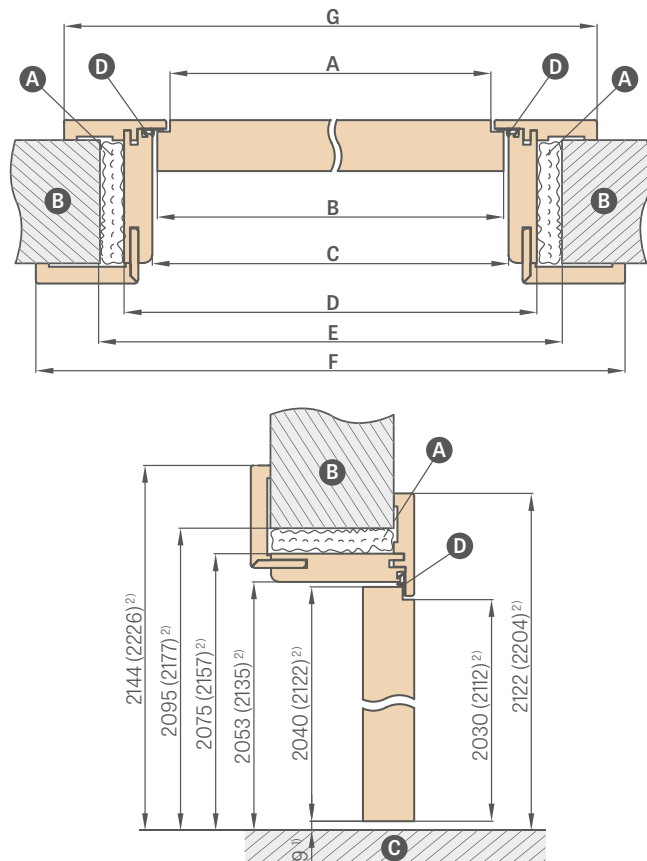

¹⁾ Pieļaujamā novirze, kas izriet no kārbas izmēru tolerances ± 3 mm (ieteicams pārbaudīt pirms uzstādīšanas).

²⁾ Standarts PL2112.

A — putas; **B** — mūris; **C** — grīda; **D** — gumijas blīve.

Durvju platums	A	B	C	D	E	F	G
*60N ³⁾	600	620	628	672	700	810	766
*60"	624	644	652	696	736	834	791
*70N ³⁾	700	720	728	772	800	910	866
*70"	724	744	752	796	836	934	891
*80N"	800	820	828	872	900	1010	966
*80"	824	844	852	896	936	1034	991
*90N ³⁾	900	920	928	972	1000	1110	1066
*90"	924	944	952	996	1036	1134	1091
*100"	1024	1044	1052	1096	1136	1234	1191
*110"	1124	1144	1152	1196	1236	1334	1291

³⁾ Platums 60N, 70N, 90N ir pieejams tikai modeļiem ALTAMURA 1, BALDUR 1 un UNO PREMIUM.

PIEZĪME. Izvēloties komplektu (kronis + pilastris) regulējamajai reversīvajai kārbai, tiek samazināts kārbas darba diapazonu par 3 mm (vienpusējās lietošanas gadījumā) vai par 6 mm (divpusējās lietošanas gadījumā). Piemērs: 140 mm biezas sienas gadījumā ar vienpusējo komplektu jāpieņem, ka tā ir 143 mm bieza, un ar divpusējo komplektu, ka tā ir 146 mm bieza, un jāizvēlas atbilstošu mūra segšanas diapazonu no tabulas pārpalces (171. lpp.), bezpārpalces (168. lpp.) vai reversīvajai (167. lpp.) kārbai.

- Standartā kārba reversīvajām durvju vērtņēm ir pieejama ar 8 cm leņķi, kas tiek savienots 45 grādu leņķi vai par papildu maksu 90 grādu leņķi (nav pieejama diapazonā 75-95 mm).
- Kārba ir aprīkota ar divām tā saucamajām slēptām eņģēm, kas nav redzamas, ja vērtne ir aizvērta, vai par papildu maksu trešā eņģe
- Pieejamie dekorī krāsu grupās: GREKO, PREMIUM, ST CPL un laka UV TITĀNA BALTS.
- Nomaiņa pret melnās vai zelta krāsas eņģēm un pretplāksni — par papildu maksu
- Diapazona maiņa par +20 mm (pieejama diapazonos no 135-155 mm līdz 235-255 mm) — par papildu maksu (opcija pieejama no 2024. gada 6. maija)
- Paplašinājums 120 mm un 55 mm reversīvajai kārbai ar pārklājumu vai lakotai reversīvajai kārbai — par papildu maksu (cenā iekļauts komplekts kārbai ar noteiktu platumu)
- Kustīgs leņķis ar ierīvi, kas pagarināts par 2 cm, un standarta leņķis regulējamajai kārbai ir pieejams visiem pārklājumiem un lakai — par papildu maksu (cenā iekļauts komplekts kārbai ar noteiktu platumu)
- Kārba ar diapazonu virs 295 mm sastāv no diviem elementiem.
- Pie sienas pielīmējami augšējie paneļi par papildu maksu, 140. lpp.
- Standarts PL2112 — papildu maksa 15 %

REGULĒJAMĀ KĀRBA

DURVJU VĒRTNES BEZ PĀRFALCES

REGULĒJAMĀ KĀRBA DIAPAZONS 80–95 mm

6 cm skava/8 cm skava

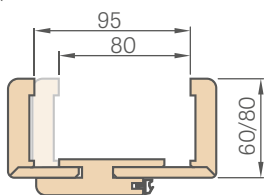

Kārbas ar diapazonu 80–95 mm gadījumā ir patstāvīgi jāpiegriež leņķa ierīvis vēlamo diapazonam.

KĀRBAS SAVIENOJUMS

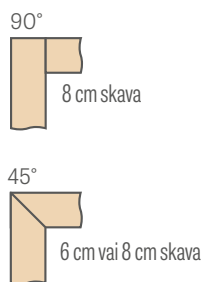

REGULĒJAMĀS KĀRBAS SHĒMA

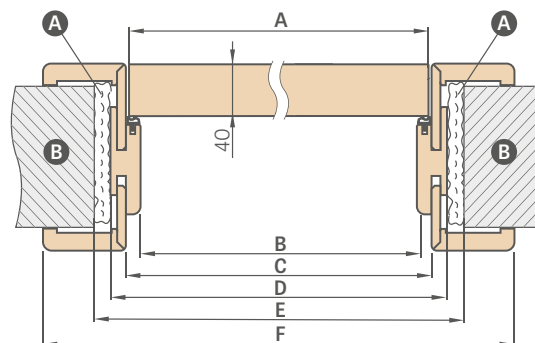

REGULĒJAMĀS KĀRBAS REGULĒŠANAS DIAPAZONS

6 cm skava/8 cm skava

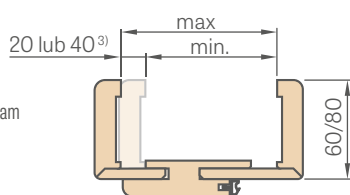

³⁾ 40 mm diapazonam
295–335 mm

Durvju platums	A	B	C	D	E	F
"60N" ³⁾	620	605	627	649	688	747*/787**
"60"	644	629	651	673	714	771*/811**
"70N" ³⁾	720	705	727	749	788	847*/887**
"70"	744	729	751	773	814	871*/911**
"80N"	820	805	827	849	888	947*/987**
"80"	844	829	851	873	914	971*/1011**
"90N" ³⁾	920	905	927	949	988	1047*/1087**
"90"	944	929	951	973	1014	1071*/1111**
"100"	1044	1029	1051	1073	1114	1171*/1211**
"110"	1144	1129	1151	1173	1214	1271*/1311**

* 6 cm skava/** 8 cm skava

	Min.-maks. regulēšanas diapazons (mm)
Viens elements	80–95
	95–115
	115–135
	135–155
	155–175
	175–195
Divi elementi	195–215
	215–235
	235–255
	255–275
	275–295
	295–315
	315–355
	355–375
	375–395
	395–415

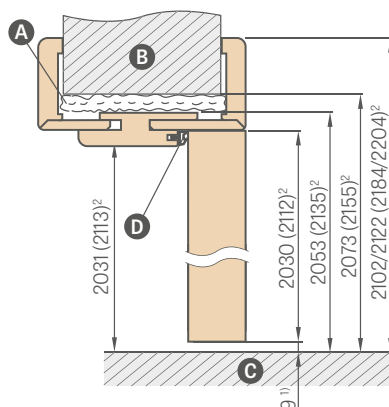

¹⁾ Pieļaujama novirze, kas izriet no kārbas izmēru tolerances +/- 3 mm (ieteicams pārbaudīt pirms uzstādīšanas).

²⁾ Standarts PL2112 par papildu maksu 15 % apmērā.

³⁾ Platums 60N, 70N, 90N ir pieejams tikai modeļiem ALTAMURA 1, BALDUR 1 un UNO PREMIUM.

- A** — putas
- B** — mūris
- C** — grīda
- D** — gumijas blīve;

PIEZĪME. Izvēloties komplektu (kronis + pilastris) reversīvajai regulējamajai kārbai, tiek samazināts kārbas darba diapazonu par 3 mm (vienpusējās lietošanas gadījumā) vai par 6 mm (divpusējās lietošanas gadījumā). Piemērs: 140 mm biezas sienas gadījumā ar vienaspusējo komplektu jāpieņem, ka tā ir 143 mm bieza, un ar divpusējo komplektu, ka tā ir 146 mm bieza, un jāizvēlas atbilstošu mūra segšanas diapazonu no tabulas pārpalces (171. lpp.), bezpārpalces (168. lpp.) vai reversīvajai (167. lpp.) kārbai.

- Kārba standartā PL2112 +15 % kārbas cenai pirms papildu maksu pievienošanai
- Regulējamā bezpārpalces kārba CPL 0,2 tiek arī izmantota komplektācijā ar durvju vērtņiem CPL 0,7.
- Nomaņa pret melnās vai zelta krāsas eņģēm un pretplāksni — par papildu maksu
- Savienošana 90 grādu leņķī ir iespējama tikai kārbas ar 8 cm skavu gadījumā. Papildu maksa par savienošanu 90 grādu leņķī
- Kārba ar diapazonu virs 335 mm sastāv no diviem elementiem.
- Regulējamās kārbas divvērtņu durvīm cena +30 %
- Paplašinājums 120 mm un 55 mm bezpārpalces kārbai ar pārklājumu vai CPL 0,2 un lakotai bezpārpalces kārbai — par papildu maksu (cenā iekļauts komplekts kārbai ar noteiktu platumu)
- Kustīgs leņķis ar ierīvi, kas pagarināts par 2 cm, un standarta leņķis regulējamajai kārbai ir pieejams visiem pārklājumiem, kā arī CPL 0,2 un lakai — papildu maksa (cenā iekļauts komplekts kārbai ar noteiktu platumu) — attiecas uz 6 cm un 8 cm skavas risinājumu.
- Tunelveida kārbas ar platumu 60, 70, 80N, 80, 90, 100 cenas ir vienādas ar pārpalces regulējamās kārbas cenu
- Tunelveida kārbas ar platumu 110, 120, 130, 140, 150, 160, 170, 180, 190 cenas ir vienādas ar regulējamās kārbas divvērtņu durvīm ar pārpalci.
- Pie sienas pielīmējami augšējie paneļi (tikai kārbai ar 8 cm leņķi) — 140. lpp.
- Elektriskā pretplāksne (pieejama tikai suvaldu slēdzenei) — par papildu maksu
- Diapazona maiņa par +20 mm (pieejama diapazonos no 135–155 mm līdz 295–315 mm) — par papildu maksu (opcija pieejama no 2024. gada 6. maija)

FIKSĒTĀ KĀRBA

DURVJU VĒRTNES AR PĀRFALCI

FIKSĒTĀ KĀRBA

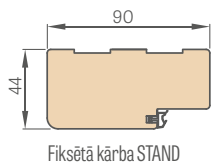

Fiksētā kārba STAND

8 mm SEGSKAVA

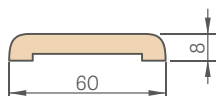

Cenā ir iekļauts 2 gab. × 213,5 cm un 1 gab. × 112 cm komplekts (attiecas uz durvju vērtņiem no "60" līdz "90").

Cenā ir iekļauts 3 gab. × 213,5 cm komplekts (attiecas uz durvju vērtņiem no "100" līdz "190").

CETURTRULLIS

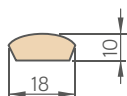

Cenā ir iekļauts 2 gab. × 211,5 cm un 1 gab. × 106,5 cm komplekts (attiecas uz durvju vērtņiem no "60" līdz "90").

Cenā ir iekļauts 3 gab. × 211,5 cm komplekts (attiecas uz durvju vērtņiem no "100" līdz "190").

ELEKTRISKĀ PRETPLĀKSNE

Tehniskā specifikācija 137. lpp.



GRĪDLĪSTE

garums 2,40 gm

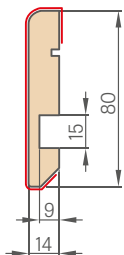

- Grīdlīste ir izgatavota no mitrumizturīgas MDF plāksnes. Pieejama: laka: UV TITĀNA BALTA, pārklājumi: GREKO, ST CPL, PREMIUM un gruntspārklājums krāsošanai.
- Uzstādīšanas veids — pielīmēšana pie sienas

LEŅĶIS AR KLIPSI 6 cm un 8 cm (komplektā ietilpst trīs klipši)

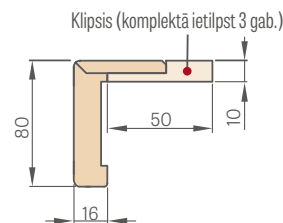

Klipis (komplektā ietilpst 3 gab.)

16 mm SEGSKAVA

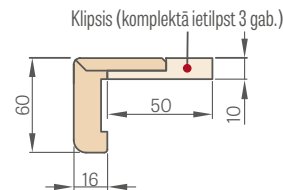
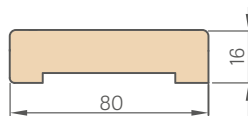

Klipis (komplektā ietilpst 3 gab.)

Cenā ir iekļauts 2 gab. × 214,5 cm un 1 gab. × 112 cm komplekts (attiecas uz durvju vērtņiem no "60" līdz "80").

Cenā ir iekļauts 3 gab. × 214,5 cm komplekts (attiecas uz durvju vērtņiem no "90" līdz "180").

FIKSĒTĀS KĀRBAS STAND SHĒMA

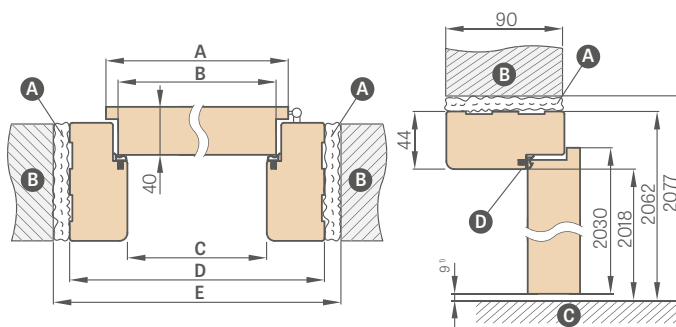

¹⁾ Pieļaujamā novirze, kas izriet no kārbas izmēru tolerances +/- 3 mm (ieteicams pārbaudīt pirms uzstādīšanas).

Durvju platums	A	B	C	D	E
"60"	644	618	604	692	722
"70"	744	718	704	792	822
"80"	844	818	804	892	922
"90"	944	918	904	992	1022
"100"	1044	1018	1004	1092	1122
"110"	1144	1118	1104	1192	1222

A — putas; **B** — mūris; **C** — grīda; **D** — gumijas blīve.

- Fiksētā kārba divvērtņu durvīm **+30 %**
- Fiksētā bezpārpalces kārba — nav pieejama
- Fiksētā kārba, skava un leņķis ar klipši CPL 0,2 tiek arī izmantoti durvju vērtņu CPL 0,7 komplektācijā.
- Melna pretplāksne ir pieejama tikai kārbai stila durvīm GRAF — par papildu maksu

REGULĒJAMĀ KĀRBA

DURVJU VĒRTNES AR PĀRFALCI



REGULĒJAMĀ KĀRBA AR
DIAPAZONU VIRS 340 mm

Regulējamā kārba ar diapazonu virs 340 mm sastāv no diviem elementiem.

REGULĒJAMĀS KĀRBAS REGULĒŠANAS DIAPAZONS

6 cm skava/8 cm skava

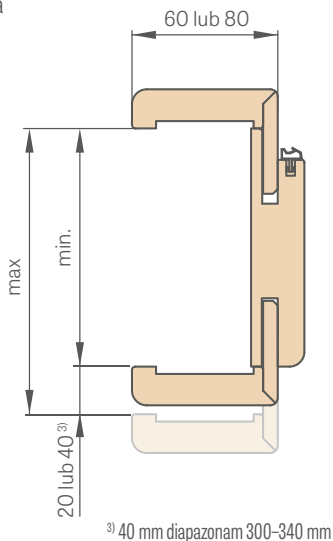

Kārbas ar diapazonu 65–80 mm gadījumā ir patstāvīgi jāpiegriež leņķa ierīvis
vēlamajam diapazonam.

KĀRBAS SAVIENOJUMS

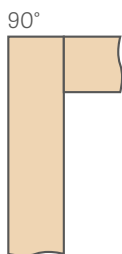

8 cm skava

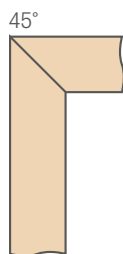

6 cm vai 8 cm skava

REGULĒJAMĀS KĀRBAS SHĒMA

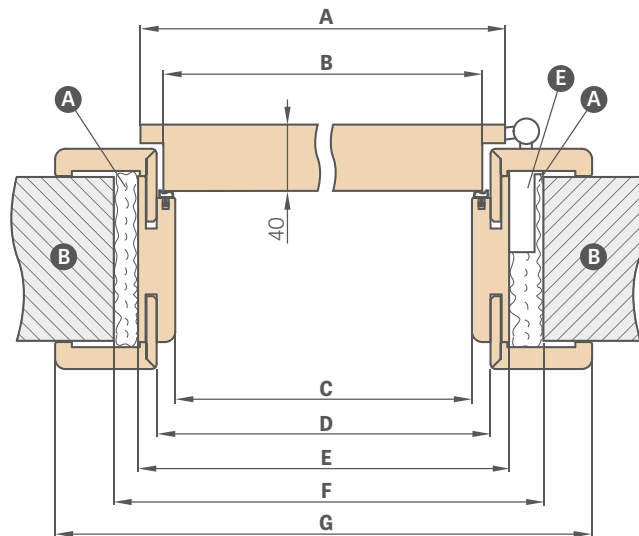

Durvju platums	A	B	C	D	E	F	G
"60"	644	618	604	626	648	688	746*/786**
"70"	744	718	704	726	748	788	846*/886**
"80"	844	818	804	826	848	888	946*/986**
"90"	944	918	904	926	948	988	1046*/1086**
"100"	1044	1018	1004	1026	1048	1088	1146*/1186**
"110"	1144	1118	1104	1126	1148	1188	1246*/1286**

* 6 cm skava/** 8 cm skava

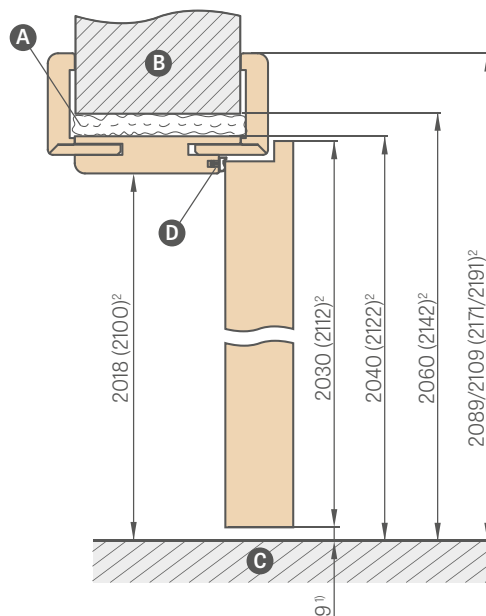

¹⁾ Pieļaujama novirze, kas izriet no kārbas izmēru tolerances +/- 3 mm (ieteicams pārbaudīt pirms uzstādīšanas).

²⁾ Standarts PL2112 par papildu maksu 15 % apmērā.

A—putas; **B**—mūris; **C**—grīda; **D**—gumijas blīve; **E**—eņģu ligzda.



montāžas video:
<https://youtu.be/habWxYCI98c>

Min.–maks. regulēšanas diapazons (mm)	
Viens elements	65–80
	80–100
	100–120
	120–140
	140–160
	160–180
	180–200
	200–220
	220–240
	240–260
Divi elementi	260–280
	280–300
	300–340
	340–360
	360–380
	380–400
	400–420

PIEZĪME. Izvēloties komplektu (kronis + pilastri) regulējamajai pārpalces kārbai, tiek samazināts kārbas darba diapazonu par 3 mm (vienpusējās lietošanas gadījumā) vai par 6 mm (divpusējās lietošanas gadījumā). Piemērs: 140 mm biezas sienas gadījumā ar vienusējo komplektu jāpieņem, ka tā ir 143 mm bieza, un ar divpusējo komplektu, ka tā ir 146 mm bieza, un jāizvēlas atbilstošu mūra segšanas diapazonu no tabulas pārpalces (171. lpp.), bezpārpalces (168. lpp.) vai reversivajai (167. lpp.) kārbai.

- Kārba standartā PL2112 +15 % kārbas cenai pirms papildu maksu pievienošanai
- Regulējamā pārpalces kārba CPL 0,2 tiek arī izmantota komplektācijā ar durvju vērtņēm CPL 0,7.
- Savienošana 90 grādu leņķī ir iespējama tikai kārbas ar 8 cm skavu gadījumā. Papildu maksa par savienošanu 90 grādu leņķī
- Elektriskā pretplāksne — par papildu maksu
- Pastiprinājums durvju aizvērējam — par papildu maksu
- Fiksētās un regulējamās kārbas divvērtņu durvīm cena + 30 %
- Kustīgs leņķis ar ierīvi, kas pagarināts par 2 cm, un standarta leņķis regulējamajai kārbai ir pieejams visiem pārklājumiem, kā arī CPL 0,2 un lakai — papildu maksa (cenā iekļauts komplekts kārbai ar noteiktu platumu) — attiecas uz 6 cm un 8 cm skavas risinājumu.
- Melna vai balta pretplāksne ir pieejama tikai kārbai stila durvīm GRAF — par papildu maksu
- Paplašinājums 120 mm un 55 mm regulējamajai kārbai ar pārklājumu vai CPL 0,2 un lakotai regulējamajai kārbai — par papildu maksu (cenā iekļauts komplekts kārbai ar noteiktu platumu)
- Pastāv iespēja izgatavot kārbas līdz diapazonam 500–520 mm — papildu maksa par katrēm diapazona 2 cm, pamatojoties uz 400–420 mm kārbas cenu.
- Tunelveida kārbas durvju vērtņēm ar pārpalci un bez tās ar platumu 60, 70, 80N (tikai bez pārpalces), 80, 90, 100 cenas ir vienādas ar regulējamās kārbas durvju vērtņēm par pārpalci cenu.
- Tunelveida kārbas durvju vērtņēm ar pārpalci ar platumu 110, 120, 130, 140, 150, 160, 170, 180, 190 cenas ir vienādas ar regulējamās platām rievotām un nerievotām vērtņēm, kas iekļautas regulējamās kārbas divvērtņu durvīm ar pārpalci cenu.
- Pie sienas pielīmējami augšējie paneļi (tikai kārbai ar 8 cm leņķi) — 140. lpp.
- Diapazona maiņa par +20 mm (pieejama diapazonos no 120–140 mm līdz 280–300 mm) — par papildu maksu (opcija pieejama no 2024. gada 6. maija)

Garantijas karte un uzstādīšanas instrukcija ir pievienotas izstrādājumam. Šis katalogs ir ilustratīvs informatīvais materiāls un ietver informāciju par pašreizējām cenām un izstrādājumu pieejamību. Ražotājs patur tiesības mainīt cenas un pieejamās preces bez iepriekšēja paziņojuma. Krāsu paraugi var atšķirties no šajā katalogā parādītajiem. Salīdziniet krāsas ar oriģinālajiem krāsu paraugiem, kas ir pieejami pie mūsu izplatītājiem. Attēliem katalogā ir ilustratīvs raksturs un dažādu durvju vērtņu platumu gadījumā ir iespējamas citas atsevišķu elementu izmēru proporcijas. Mēs paturam tiesības uz drukas kļūdām. Katalogs nav piedāvājums tiesību aktu izpratnē un tiek publicēts vienīgi informatīvos nolūkos.

Versija I/2024/A ir spēkā no 2024. gada 1. aprīļa.

Durvju izvēle ir jāveic, pamatojoties uz objekta tehnisko projektu, kas izstrādāts, ievērojot spēkā esošos standartus un tiesību aktu noteikumus un ņemot vērā lietošanas intensitāti un apstākļus. Uzņēmums ERKADO piedāvā vairākus variantus, taču atstāj to izvēli Pircēja ziņā, jo tikai Pircējs vai persona, kas darbojas viņa vārdā, zina pasūtītā izstrādājuma pielietojumu un lietošanas apstākļus.

Apstiprinājumus un sertifikātus var lejupielādēt tīmekļa vietnē www.erkado.pl.

ERKADO
dursys tai mūsų pasaulis

TĒRAUDA DURVIS



ERKADO Sp. z o.o.

Gościeradów-Folwark
Osiedle POM 8
23-275 Gościeradów
POLIJA
NIP Nr. 7151942790

e-pasts: biuro@erkado.pl
www.erkado.pl

PĀRBAUDIET CENAS

TĒRAUDA DURVIS



IEKŠĒJĀS DURVIS



AIZ MŪSU DURVĪM JUTĪSIETIES DROŠI

FUNKCIONALITĀTE • TAUPĪBA • ESTĒTIKA



DROŠĪBA
aizsardzības pret ielaušanos
RC2 klase



Ud $0,6 \text{ W}/(\text{m}^2\text{K})$
SILTUMEFĒKTIVĪTĀTE
atbilst programmas "Tīrs gaiss"
prasībām



NOTURĪBA
augsta izturība pret laika
apstākļu iedarbību