

ERKADO

vrata su naš svijet



UNUTARNJA VRATA
KATALOG 2024

HR

Izdanje I/2024/A



LUKRECJA 1, dekor HRAST ST CPL, kvaka BELLA SLIM mesing saten

ERKADO vrata su naš svijet

Vanjska vrata su obvezna oprema svakog doma. Stoga gledanje na vrata kroz prizmu uporabnih i funkcionalnih značajki odavno već nije dovoljno. Danas je to važan element unutarnje arhitekture koji naglašava prednosti savršeno uređene kuće, stoga stvaramo moderna rješenja, uvodimo atraktivan dizajn i brinemo o kvaliteti izrade te Vam omogućujemo da uživate u odabiru Erkado vrata.

Brinemo o razvoju svih važnih područja djelovanja koja će stvoriti proizvod koji ispunjava vaša očekivanja. Taj cilj ostvarujemo ulaganjem u tehnološki napredne proizvodne linije, edukacijom zaposlenika i sustavnim analizama potreba potrošača. Dinamičan razvoj ne bi bio moguć bez aktivnosti sudionika prodajne mreže. Hvala na vašim sugestijama koja su inspiracija za nas, srdačno vas pozdravljamo



OKVIR VRATA STILE	6
LAURENCJA	6
FREZJA NOVOST	8
NEMEZJA	10
PEONIA NOVOST	12
AMARYLIS NOVOST	14
MISKANT	16
BUDLEJA	18
LUKRECJA NOVOST	20
MAGNOLIA	22
EPIMEDIUM NOVOST	24
ARALIA, NOLINA, EWODIA	26
POWOJNIK	28
JUKA HIT CIJENA!	30
FORSYCJA HIT CIJENA!	32
LAWENDA HIT CIJENA!	34
IRYS	36
DAGLEZJA	38
DEBECJA	40
SURMIA	42
BERBERYS	44
FLOKS	46
KROKUS	48
KAMELIA	50
PETUNIA	52
AZALIA	54
HIACYNT	56
FRAGI	58
STAKLENA VRATA GRAF NOVOST	60
UKRASNE LAMELE	62
LAKIRANA VRATA	64
AMARYLIS NOVOST	64
PEONIA NOVOST	66
MISKANT	68
NEMEZJA	70
LAURENCJA	72
BALDUR	74
ANUBIS	76
UNO PREMIUM	78
TURAN NOVOST	80
MILDA	82
SYLENA	84
INTARSIJE NOVOST	86
VRATA OD PLOČA	92
BALDUR	92
UNO PREMIUM	94
ALTAMURA	96
ANSEDONIA	98
LORIENT	100
MENTON	102
SORANO	104
UNUTARNJA ULAZNA VRATA	106
FORTECA RC2	106
FORTECA RC3	106
FIKSNI DOVRATNIK ZA FORTECA	110
ČELIČNI DOVRATNIK ZA FORTECA	111
HERSE SET i HERSE MAX SET	112
FIKSNI I PODESICI DOVRATNIK ZA SERIJU HERSE SET	114
ČELIČNI DOVRATNICI ZA SERIJU HERSE SET	116
ČELIČNI DOVRATNIK UNITED ZA SERIJU HERSE SET	117
UNUTARNJA ULAZNA PROTUPOŽARNA VRATA	118
LEDA EI30	118
LEDA EI60	118
DRVENI DOVRATNIK ZA SERIJU LEDA	120
ČELIČNI DOVRATNIK ZA SERIJU LEDA	120
DVOKRILNA LEDA EI30 i EI60	121
OKOVI-KVAKE NOVOST	122
TEHNIČKI PODACI	133
KRUNE I PILASTERI NOVOST	139
PLOČE ZA PROŠIRENJE DOVRATNIKA NOVOST	140
KLIZNI ZIDNI SUSTAVI	142
KLIZNI SUSTAVI SAKRIVENI U ZIDU	148
DVOKRILNA VRATA	151
SKLOPIVA VRATA	154
SUSTAV SAKRIVENIH VRATA COVERT	155
STAKLA IZNAD VRATA	158
DOVRATNICI	160
PODESIVI DOVRATNIK TIPa TUNEL	163
ČELIČNI DOVRATNIK	164
ČELIČNI DOVRATNIK BEZ FALCA NOVOST	165
PODESIVI DOVRATNIK ZA ČELIČNI DOVRATNIK	166
REVERZNI DOVRATNIK	167
PODESIVI DOVRATNIK ZA KRILU BEZ FALCA	168
FIKSNI DOVRATNIK ZA KRILU SA FALCOM	169
PODESICI DOVRATNIK ZA KRILU SA FALCOM	170

DEKORI

BOJE DOSTUPNE U UNUTARJNIM VRATIMA

GREKO



ORAH GREKO



SREDNJI HRAST GREKO



ZLATNI HRAST GREKO



HRAST GREKO



HRAST SIVI GREKO



SANREMO GREKO
(do isteka zaliha)



BRIJEST GREKO
(do isteka zaliha)



SONOMA GREKO



SVJETLA AKACIJA GREKO

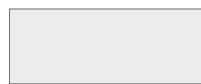

BIJELI GREKO
(približan: RAL 9010,
NCS S 0502-Y50R)



SNJEŽNO BIJELI GREKO
(približan: RAL 9016,
NCS S 0300-N)

PREMIUM



ORAH PREMIUM



HRAST PREMIUM



HRAST NATUR PREMIUM



HRAST NATUR POPREČNI
PREMIUM ¹⁾



JASEN GRAFIT PREMIUM



BETON PREMIUM



KLON SIVI PREMIUM

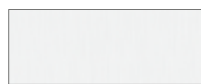

KORA BIJELA PREMIUM

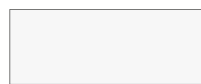

BIJELI PREMIUM
(približan: RAL 9003,
NCS S 0500-N)

CPL



WENGE DARK ST CPL



HRAST ST CPL



HRAST SIVI ST CPL



JOHA SIVA ST CPL
(do isteka zaliha)



CRNI ST CPL ¹⁾
(približan: RAL 9011,
NCS S 9000-N)



TEGET ST CPL ¹⁾
(približan: RAL 5011,
NCS 8010-R90B)



TAMNO ZELENI ST CPL ¹⁾
(približan: RAL 6007,
NCS S 8010-G30Y)



SVJETLO SIVI ST CPL ¹⁾
(približan: RAL 7037,
NCS S 5500-N)



PEPELJASTI ST CPL ¹⁾
(približan: RAL 7047,
NCS S 2500-N)

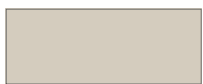

CAPPUCCINO ST CPL ¹⁾
(približan: RAL D2 080 80 05
NCS S3005-Y50R)



BIJELI ST CPL ¹⁾
(približan: RAL 9003,
NCS S 0500-N)



ORAH CLASSIC CPL 0,2 i 0,7



HRAST RETRO CPL 0,2 i 0,7



HRAST CLASSIC CPL 0,2 i 0,7

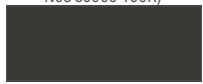

ANTRACIT CPL 0,2 i 0,7
(približan: RAL D2 000 35 00
NCS S 7000-N)
(do isteka zaliha)



PEPELJASTI CPL 0,2 i 0,7
(približan: RAL 7047,
NCS S 2500-N)



BIJELI CPL 0,2 i 0,7
(približan: RAL 9003,
NCS S 0300-N)

NOVOST



ANTRACIT ST CPL ¹⁾
(približan: RAL 7024
NCS S8000-N)



ANTRACIT SATIN CPL 0,2 i 0,7
(približan: RAL 7024
NCS S8000-N)

UV LAKIRANI



BIJELI TITANIJUM UV
(približan: RAL 9003,
NCS S 0500-N)

Više o dekorima pronaći ćete na str.134

* Poseban sloj **AntiFinger** koji ograničava zaprljanja i tragove prstiju

¹⁾ Samo za odabrana vratna krila od ploča.

U kompletu je dovratnik izrađen u dekoru HRAST NATUR PREMIUM

OKVIR VRATA STILE

SA FALCOM I BEZ FALCA



Stabilna greda debljine 35 mm i 22 mm



Estetsko ostakljenje bez okvira

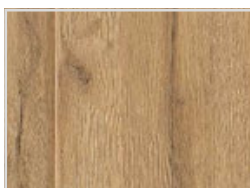

Efektivi GREKO furnir, otporni PREMIUM furnir ili CPL furnir koji kombinira obje ove karakteristike

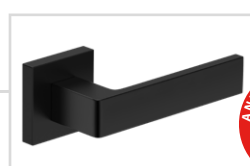

Kvaka RUMBA sa antibakterijskim slojem da aktivnim ionima srebra (opcija)



Fiksni spoj vijkom



Besplatno tvorničko bušenje za ručke na vratima (tzv. podijeljeno bušenje) ako se naručuje u kompletu s krilom

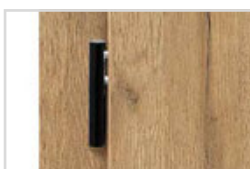

Tri praktične, podesive šarke s dvostrukom iglom, ugrađene u masivni vertikalni okvir debljine 40 mm (opcija nastavci)



Moderno mliječno kaljeno staklo ili po izboru: transparentno i inovativno VSG mat ili crno laminirano staklo



Padajuća brtva (opcija)



Okvir od MDF



okomite letvice i stupovi od slojevito lijepljenog drva obloženog daskama HDF i MDF¹⁾



Skriveni magnetski odbojnik (opcija)

¹⁾ Dostupno uz nadoplatu u modelima s falcom, bez falca i bez falca za klizne sustave u PL i CZ standardima za dekore BIJELI PREMIUM, HRAST NATUR PREMIUM, JASEN GRAFIT PREMIUM, SIVI JAVOR PREMIUM, HRAST ST CPL

LAURENCJA

UNUTARNJA VRATA STILE S OKOMITIM ŠINAMA S FALCOM I BEZ FALCA



LAURENCJA 1, dekor BIJELIST CPL, staklo VSG crno, kvaka QUANTA FIT crna mat



LAURENCJA 1



LAURENCJA 2



LAURENCJA 3



LAURENCJA 4



LAURENCJA 5



LAURENCJA 6

LAURENCJA 1 u furniru BIJELE PREMIUM sa kvakom CUBE PREMIUM crni mat sa lepljenim staklom VSG 221 crna boja



KONSTRUKCIJA

- vratno krilo s falcom ili bez falca izrađeno u STILE tehnologiji
- okomite i vodoravne šine od MDF-a obložene furnirom PREMIUM, ST CPL ili ST CPL sa slojem AntiFinger
- okomite letvice i stupovi od slojevito lijepljenog drva obloženog daskama HDF i MDF⁴⁾
- paneli od HDF ploča debljine 4mm presvučeni furnirom CPL ili PREMIUM
- vrlo široka prečka deblj. 35 mm
- opcija ploče koje produžuju okvir vrata kao i krunu i pilastere uz nadoplatu str. 139-141
- mogućnost skraćivanja krila u svojoj režiji detalji str. 137

OKOVI

- tri srebrne šarke s 2 igle podesive u vodoravnoj ravnini u uklesanom krilu vrata
- tri šarke skrivene u vratnom krilu bez falca u srebrnoj boji (opcija u crnoj boji uz nadoplatu); šarke se isporučuju i cijene uz dovratnik
- brava sa zasunom i zasunom u krilu vrata i magnetna brava (po izboru brava sa zasunom i zasunom) u krilu vrata bez zasuna za ključ, cilindričnu bravu, štednu bravu ili sa srebrnom blokadom; opcija crna ili zlatna magnetna brava uz nadoplatu

STAKLJENJE

- matirano ili prozirno kaljeno staklo od 4 mm kao standard i VSG 221 laminirano staklo uz nadoplatu matirano staklo ili crno sigurno, obostrano glatko
- mogućnost promjene strane ostakljenja u REVERS (AVERS standardno ostakljenje)

DOSTUPNA RJEŠENJA (str. 142-153)

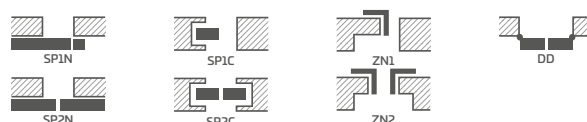

DOSTUPNE ŠIRINE KRILA

60 70 80⁵⁾ 80 90 100

NADOPLATA

tvornički kroz bušenje za ručke (tzv. dijeljene) naručeno u kompletu s krilom

rekuperativni prečac, standardni ili mini ventilacijski rez (str. 137)

plastični tuljci nalik drvu (4 kom.)

okrugle i četvrtaste metalne čahure (4 kom.); završni sloj: brušeni nikal, patina, bijela i crna

ventilacijska rešetka (samo za širine krila vrata: 80, 90, 100)

falcirano i nefalcirano vratno krilo "100"

lijepljeno staklo VSG 221 sigurnosno staklo, obostrano glatko

metalni poklopci za šarke u falciranom krilu vrata (boja: brušeni nikal, patina, sjajni krom, sjajni mesing, bijela i crna)

padajuća brtva²⁾

zamjena sa crnom ili zlatnom magnetnom bravom za krila vrata bez falca

zamjena sa šarkama i zapornom pločicom u crnoj ili zlatnoj boji za vrata bez falca

magnetski limiter (odbojnik)²⁾
(dostupno u šest boja str.137)

okomite šine od lijepljenog drva⁴⁾

PREMIUM



CPL



NOVOST



Okviri od lijepljenog drva⁴⁾

¹⁾ glatki bijeli furnir koji imitira obojenu površinu

²⁾ korištenje odbojnika sprječava korištenje brtve za ispuštanje i rekuperativnog prečaca i obratno

³⁾ poseban sloj **AntiFinger** koji ograničava zaprljanja i tragove prstiju

⁴⁾ vertikalne letvice i letvice od slojevito lijepljenog drva obložene HDF i MDF pločama dostupne uz nadoplatu za dekore BIJELE PREMIUM, HRASST NATUR PREMIUM, JASEN GRAFIT PREMIUM, JAVOR SIVI PREMIUM, HRASST ST CPL

⁵⁾ samo za vratna krila bez preklopa

⁶⁾ do isteka zalih

FREZJA

UNUTARNJA VRATA STILE S OKOMITIM ŠINAMA S FALCOM I BEZ FALCA



FREZJA 9, dekor PEPELJASTI ST CPL, kvaka BELLA SLIM sjajni krom



FREZJA 1



FREZJA 2



FREZJA 3



FREZJA 4

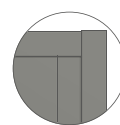

FREZJA 2

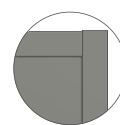

FREZJA 4

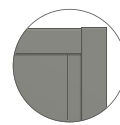

FREZJA 6



FREZJA 9
rub ploče debljine 3 mm
uvijek u crnoj boji



FREZJA 5



FREZJA 6



FREZJA 7³⁾



FREZJA 8²⁾



FREZJA 8
ventilacijsko rezanje

²⁾ FREZJA 8 – staklo debljine 8 mm

³⁾ FREZJA 7 – model samo sa ogledalom; druga strana – ploča s furnirom u jednom dekoru.

Awers - ogledalo na strani šarki (kao na slici)

FREZJA 9⁸⁾ u furniru SVJETLI SIVI ST CPL s kvakom QUANTA FIT crna mat



NOVOST

KONSTRUKCIJA

- vratno krilo s falcom ili bez falca izrađeno u STILE tehnologiji
- okomite i vodoravne šine od MDF-a obložene furnirom GREKO, PREMIUM, ST CPL ili ST CPL sa slojem AntiFinger
- okomite letvice i stupovi od slojevito lijepljenog drva obloženog daskama HDF i MDF⁹⁾
- ploče od HDF ploče debljine 16 mm (kod modela FREZJA 2 i 6 i ploča 4 mm) obložene furnirom GREKO, CPL ili PREMIUM, FREZJA 7 dostupna samo sa ogledalom
- u modelu FREZJA 9 ploča od HDF otporna na vlagu debljine 3 mm obostrano lijepljena na staklo. **Rub ploče uvijek u crnoj boji.**
- opcija ploče koje produžuju okvir vrata kao i krunu i pilastere uz nadoplatu str. 139-141
- mogućnost skraćivanja krila u svojoj režiji detalji str. 137
- **model FREZJA 9⁸⁾ NOVOST**

OKOVI

- tri srebrne šarke s 2 igle podesive u vodoravnoj ravini u uklesanom krilu vrata
- tri šarke skrivene u vratnom krilu bez falca u srebrnoj boji (opcija u crnoj boji uz nadoplatu); šarke se isporučuju i cijene uz dovratnik
- brava sa zasunom i zasunom u krilu vrata i magnetna brava (po izboru brava sa zasunom i zasunom) u krilu vrata bez zasuna za ključ, cilindričnu bravu, štednu bravu ili sa srebrnom blokadom; opcija crna ili zlatna magnetna brava uz nadoplatu

STAKLJENJE

- standardno mliječno staklo prozirno 4mm ili jednostrano ogledalo (samo Frezja 7) i VSGG 22 laminirano staklo uz nadoplatu mliječno staklo ili crno sigurnosno staklo glatko obostrano (osim Frezja 7, 8)
- mogućnost promjene strane ostakljenja u REVERS (AVERS standardno ostakljenje)
- konstantna širina ostakljenja; FREZJA 1 - 140 mm, FREZJA 5 - 70 mm, FREZJA 9 - 50 mm

GREKO

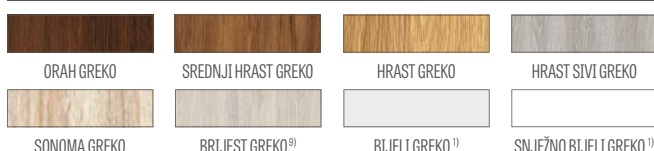

PREMIUM

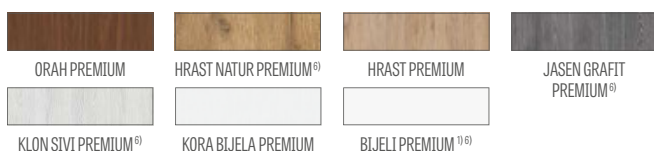

CPL



NOVOST



Okviri od lijepljenog drva⁶⁾

¹⁾ glatki bijeli furnir koji imitira obojenu površinu

²⁾ nedostupno za FREZJA 8

³⁾ FREZJA 8 nije dostupno u kliznim sustavima

⁴⁾ korištenje odbojnika sprječava korištenje brtve za ispuštanje i rekuperativnog prečaca i obratno

⁵⁾ poseban sloj **AntiFinger** koji ograničava zaprljanja i tragove prstiju

⁶⁾ vertikalne letvice i letvice od slojevito lijepljenog drva obložene HDF i MDF pločama dostupne uz nadoplatu za dekore BIJELI PREMIUM, HRAST NATUR PREMIUM, JASEN GRAFIT PREMIUM, JAVOR SIVI PREMIUM, HRAST ST CPL

⁷⁾ samo za vratna krila bez preklopa

⁸⁾ **model FREZJA 9** dostupan samo u dekorima HRAST NATUR PREMIUM, BIJELI ST CPL, CAPPUCCINO ST CPL, SVJETLO SIVI ST CPL, CRNI ST CPL, TAMNO ZELENI ST CPL, TAMNO PLAVI ST CPL, PEPELJASTI ST CPL

⁹⁾ do isteka zalih

¹⁰⁾ nije dostupno za GREKO dekore

DOSTUPNA RJEŠENJA (str. 142-153)

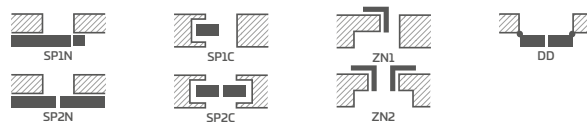

DOSTUPNE ŠIRINE KRILA

60 70 80N⁷⁾ 80 90 100

NADOPLATA

tvornički kroz bušenje za ručke (tzv. dijeljene) naručeno u kompletu s krilom

rekuperativni prečac, standardni ili mini ventilacijski rez (str. 137)

plastični tuljci nalik drvu (4 kom.)²⁾

okrugle i četvrtaste metalne čahure²⁾ (4 kom.); završni sloj: brušeni nikal, patina, bijela i crna

ventilacijska rešetka²⁾ (samo za krila širine: 80, 90, 100)

falcirano i nefalcirano vratno krilo "100"

lijepljeno staklo VSG 221 sigurnosno staklo, obostrano glatko

metalni poklopci za šarke u falciranom krilu vrata (boja: brušeni nikal, patina, sjajni krom, sjajni mesing, bijela i crna)

padajuća brtva⁴⁾ (nije dostupno za FREZJA 8)

zamjena sa crnom ili zlatnom magnetnom bravom za krila vrata bez falca

zamjena sa šarkama i zapornom pločicom u crnoj ili zlatnoj boji za vrata bez falca

magnetski limiter (odbojnik)⁴⁾

(dostupno u šest boja str.137)

okomite šine od lijepljenog drva⁶⁾

Norma PL2112¹⁰⁾

+15% do cijene krila prije doplata

NEMEZJA

UNUTARNJA VRATA STILE S OKOMITIM ŠINAMA S FALCOM I BEZ FALCA



NEMEZJA 14, dekor ANTRACIT ST CPL, kvaka QUANTA FIT crni mat



NEMEZJA 1



NEMEZJA 4



NEMEZJA 6



NEMEZJA 7



NEMEZJA 8



NEMEZJA 9



NEMEZJA 10



NEMEZJA 11



NEMEZJA 12



NEMEZJA 13

NEMEZJA 14 u furniru CAPPUCCINO ST CPL s kvakom BELLA SLIM mesing sjajni, pilastri i ukrasna kruna⁷⁾



KONSTRUKCIJA

- vratno krilo s falcom ili bez falca izrađeno u STILE tehnologiji
- okomite i vodoravne šine od MDF-a obložene furnirom GREKO, PREMIUM, ST CPL ili ST CPL sa slojem AntiFinger
- okomite letvice i stupovi od slojevito lijepljenog drva obloženog daskama HDF i MDF⁴⁾
- ploče od HDF ploče debljine 16 mm, skošene i presvučene furnirom u odabranim GREKO, CPL ili PREMIUM dekorima
- opcija ploče koje produžuju okvir vrata kao i krunu i pilastere uz nadoplatu str. 139-141
- mogućnost skraćivanja krila u svojoj režiji detalji str. 137

OKOVI

- tri srebrne šarke s 2 igle podesive u vodoravnoj ravnini u uklesanom krilu vrata
- tri šarke skrivene u vratnom krilu bez falca u srebrnoj boji (opcija u crnoj boji uz nadoplatu); šarke se isporučuju i cijene uz dovratnik
- brava sa zasunom i zasunom u krilu vrata i magnetna brava (po izboru brava sa zasunom i zasunom) u krilu vrata bez zasuna za ključ, cilindričnu bravu, štednu bravu ili sa srebrnom blokadom; opcija crna ili zlatna magnetna brava uz nadoplatu

STAKLENJE

- matirano ili prozirno kaljeno staklo od 4 mm kao standard i VSG 221 laminirano staklo uz nadoplatu matirano staklo ili crno sigurno, obostrano glatko
- mogućnost promjene strane ostakljenja u REVERS (AVERS standardno ostakljenje)

DOSTUPNA RJEŠENJA (str. 142-153)

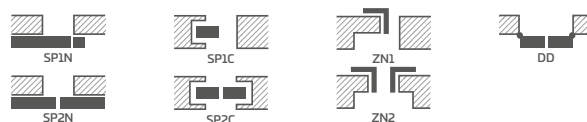

DOSTUPNE ŠIRINE KRILA

60 70 80N⁵⁾ 80 90 100

GREKO



PREMIUM



CPL



NOVOST



NADOPLATA

tvornički kroz bušenje za ručke (tzv. dijeljene) naručeno u kompletu s krilom

rekuperativni prečac, standardni ili mini ventilacijski rez (str. 137)

plastični tuljci nalik drvu (4 kom.)

okrugle i četvrtaste metalne čahure (4 kom.); završni sloj: brušeni nikal, patina, bijela i crna

ventilacijska rešetka (samo za krila širine: 80, 90, 100)

falcirano i nefalcirano vratno krilo "100"

lijepljeno staklo VSG 221 sigurnosno staklo, obostrano glatko

metalni poklopci za šarke u falciranom krilu vrata (boja: brušeni nikal, patina, sjajni krom, sjajni mesing, bijela i crna)

padajuća brtva²⁾

zamjena sa crnom ili zlatnom magnetnom bravom za krila vrata bez falca

zamjena sa šarkama i zapornom pločicom u crnoj ili zlatnoj boji za vrata bez falca

magnetski limiter (odbojnik)²⁾
(dostupno u šest boja str.137)

okomite šine od lijepljenog drva⁴⁾

Norma PL2112⁵⁾

+15% do cijene krila prije doplata

¹⁾ glatki bijeli furnir koji imitira obojenu površinu

²⁾ korištenje odbojnika sprječava korištenje brtve za ispuštanje i rekuperativnog prečaca i obratno

³⁾ poseban sloj **AntiFinger** koji ograničava zaprljanja i tragove prstiju

⁴⁾ vertikalne letvice i letvice od slojevito lijepljenog drva obložene HDF i MDF pločama dostupne uz nadoplatu za dekore BIJELI PREMIUM, HRAST NATUR PREMIUM, JASEN GRAFIT PREMIUM, JAVOR SIVI PREMIUM, HRAST ST CPL

⁵⁾ samo za vratna krila bez preklopa

⁶⁾ do isteka zaliha

⁷⁾ ukrasna kruna s pilastrima uz nadoplatu, 139. str

⁸⁾ nije dostupno za GREKO dekore

PEONIA

UNUTARNJA VRATA STILE S OKOMITIM ŠINAMA S FALCOM I BEZ FALCA



PEONIA 2 mliječno staklo, dekor TAMNO PLAVI ST CPL, kvaka BELLA SLIM sjajni mesing, pilasteri i ukrasna kruna⁶⁾



PEONIA 1



PEONIA 2



PEONIA 3



PEONIA 4



PEONIA 5



PEONIA 6



NOVOST

Dvostrano lijepljena šipka šir. 25Mm u boji krila ili crnoj boji

PEONIA 3, dekor PEPELJASTI ST CPL s kvakom CUBE PREMIUM crni mat, pilasteri i ukrasna kruna⁶⁾



GREKO



PREMIUM



CPL



Okviri od lijepljenog drva⁴⁾

NOVOST

¹⁾ glatki bijeli furnir koji imitira obojenu površinu

²⁾ korištenje odbojnika sprječava korištenje brtve za ispuštanje i rekuperativnog prečaca i obratno

³⁾ poseban sloj **AntiFinger** koji ograničava zaprljanja i tragove prstiju

⁴⁾ vertikalne letvice i letvice od slojevito lijepljenog drva obložene HDF i MDF pločama dostupne uz nadoplatu za dekore BIJELI PREMIUM, HRAST NATUR PREMIUM, JASEN GRAFIT PREMIUM, JAVOR SIVI PREMIUM, HRAST ST CPL

⁵⁾ samo za vratna krila bez preklopa

⁶⁾ ukrasna kruna s pilastrima uz nadoplatu, 139. str

⁷⁾ do isteka zaliha

⁸⁾ nije dostupno za GREKO dekore

KONSTRUKCIJA

- vratno krilo s falcom ili bez falca izrađeno u STILE tehnologiji
- okomite i vodoravne šine od MDF-a obložene furnirom GREKO, PREMIUM, ST CPL ili ST CPL sa slojem AntiFinger
- okomite letvice i stupovi od slojevito lijepljenog drva obloženog daskama HDF i MDF⁴⁾
- ploče od HDF ploče debljine 16 mm, skošene i presvučene furnirom u odabranim GREKO, CPL ili PREMIUM dekorima
- dvostrana letvica zalijepljena na staklo, šir. 25 mm i visine: okomito 12 mm i vodoravno 8 mm
- po želji je moguće promijeniti boju stupova u CRNI ST CPL neovisno o dekoru krila vrata **NOVOST**
- opcija ploče koje produžuju okvir vrata kao i krunu i pilastere uz nadoplatu str. 139-141
- mogućnost skraćivanja krila u svojoj režiji detalji str. 137

OKOVI

- tri srebrne šarke s 2 igle podesive u vodoravnoj ravnini u uklesanom krilu vrata
- tri šarke skrivene u vratnom krilu bez falca u srebrnoj boji (opcija u crnoj boji uz nadoplatu); šarke se isporučuju i cijene uz dovratnik
- brava sa zasunom i zasunom u krilu vrata i magnetna brava (po izboru brava sa zasunom i zasunom) u krilu vrata bez zasuna za ključ, cilindričnu bravu, štednu bravu ili sa srebrnom blokadom; opcija crna ili zlatna magnetna brava uz nadoplatu

STAKLJENJE

- matirano ili prozirno kaljeno staklo od 4 mm kao standard i VSG 221 laminirano staklo uz nadoplatu matirano staklo ili crno sigurno, obostrano glatko
- mogućnost promjene strane ostakljenja u REVERS (AVERS standardno ostakljenje)

DOSTUPNA RJEŠENJA (str. 142-153)

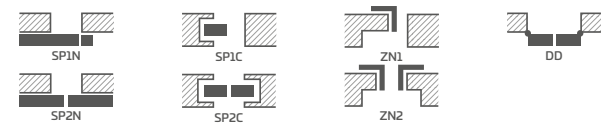

DOSTUPNE ŠIRINE KRILA



NADOPLATA

tvornički kroz bušenje za ručke (tzv. dijeljene) naručeno u kompletu s krilom

rekuperativni prečac, standardni ili mini ventilacijski rez (str. 137)

plastični tuljci nalik drvu (4 kom.)

okrugle i četvrtaste metalne čahure (4 kom.); završni sloj: brušeni nikal, patina, bijela i crna

ventilacijska rešetka (samo za krila širine: 80, 90, 100)

falcirano i nefalcirano vratno krilo "100"

lijepljeno staklo VSG 221 sigurnosno staklo, obostrano glatko

metalni poklopci za šarke u falciranom krilu vrata (boja: brušeni nikal, patina, sjajni krom, sjajni mesing, bijela i crna)

padajuća brtva²⁾

zamjena sa crnom ili zlatnom magnetnom bravom za krila vrata bez falca

zamjena sa šarkama i zapornom pločicom u crnoj ili zlatnoj boji za vrata bez falca

magnetski limiter (odbojnik)²⁾
(dostupno u šest boja str.137)

okomite šine od lijepljenog drva⁴⁾

Norma PL2112⁸⁾

+15% do cijene krila prije doplata

AMARYLIS

UNUTARNJA VRATA STILE S OKOMITIM ŠINAMA S FALCOM I BEZ FALCA



AMARYLIS 2 providno staklo, dekor CAPPUCCINO ST CPL, kvaka BELLA SLIM sjajni mesing, pilasteri i ukrasna kruna⁷⁾



AMARYLIS 1

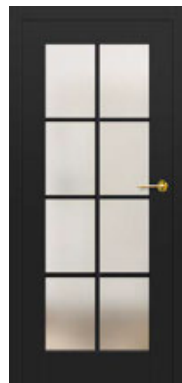

AMARYLIS 2



AMARYLIS 3



AMARYLIS 4



AMARYLIS 5



AMARYLIS 6



AMARYLIS 7



AMARYLIS 8



AMARYLIS 9



NOVOST

Dvostrano ljepljena šipka šir 25mm u boji krila ili crnoj boji

AMARYLLIS 3, dekor: DAB, NATUR PREMIUM, kvaka BELLA SLIM, okrugla, crni i mat



KONSTRUKCIJA

- vratno krilo s falcom ili bez falca izrađeno u STILE tehnologiji
 - okomite i vodoravne šine od MDF-a obložene furnirom GREKO, PREMIUM, ST CPL ili ST CPL sa slojem AntiFinger
 - okomite letvice i stupovi od slojevito lijepljenog drva obloženog daskama HDF i MDF⁴⁾
 - dvostrana letvica zalijepljena na staklo, šir. 25mm i visine: okomito 12 mm i vodoravno 8 mm
 - po želji je moguće promijeniti boju stupova u CRNI ST CPL neovisno o dekoru krila vrata
- NOVOST**
- opcija ploče koje produžuju okvir vrata kao i krunu i pilastere uz nadoplatsu str. 139-141
 - mogućnost skraćivanja krila u svojoj režiji detalji str. 137

OKOVI

- tri srebrne šarke s 2 igle podesive u vodoravnoj ravni u uklesanom krilu vrata
- tri šarke skrivene u vratnom krilu bez falca u srebrnoj boji (opcija u crnoj boji uz nadoplatsu); šarke se isporučuju i cijene uz dovratnik
- brava sa zasunom i zasunom u krilu vrata i magnetna brava (po izboru brava sa zasunom i zasunom) u krilu vrata bez zasuna za ključ, cilindričnu bravu, štednu bravu ili sa srebrnom blokadom; opcija crna ili zlatna magnetna brava uz nadoplatsu

STAKLJENJE

- matirano ili prozirno kaljeno staklo od 4 mm kao standard i VSG 221 laminirano staklo uz nadoplatsu matirano staklo ili crno sigurno, obostrano glatko
- mogućnost promjene strane ostakljenja u REVERS (AVERS standardno ostakljenje)

DOSTUPNA RJEŠENJA (str. 142-153)

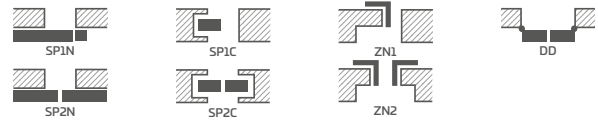

DOSTUPNE ŠIRINE KRILA

60 70 80N⁵⁾ 80 90 100

NADOPLATA

tvornički kroz bušenje za ručke (tzv. dijeljene) naručeno u kompletu s krilom

lijepljeno staklo VSG 221 sigurnosno staklo, obostrano glatko

rekuperativni prečac, standardni ili mini ventilacijski rez (str. 137)

plastični tuljci nalik drvu (4 kom.)

okrugle i četvrtaste metalne čahure (4 kom.); završni sloj: brušeni nikal, patina, bijela i crna

ventilacijska rešetka (samo za krila širine: 80, 90, 100)

falcirano i nefalcirano vratno krilo "100"

metalni poklopci za šarke u falciranom krilu vrata (boja: brušeni nikal, patina, sjajni krom, sjajni mesing, bijela i crna)

padajuća brtva²⁾

zamjena sa crnom ili zlatnom magnetnom bravom za krila vrata bez falca

zamjena sa šarkama i zapornom pločicom u crnoj ili zlatnoj boji za vrata bez falca

magnetski limiter (odbojnik)²⁾
(dostupno u šest boja str.137)

okomite šine od lijepljenog drva⁴⁾

Norma PL2112³⁾

+15% do cijene krila prije doplata

GREKO

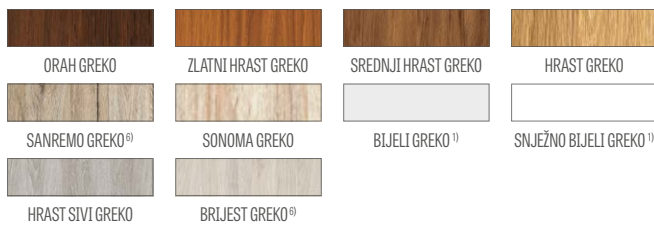

PREMIUM



CPL



Okviri od lijepljenog drva⁴⁾

NOVOST

¹⁾ glatki bijeli furnir koji imitira obojenu površinu

²⁾ korištenje odbojnika sprječava korištenje brtve za ispuštanje i rekuperativnog prečaca i obratno

³⁾ poseban sloj AntiFinger koji ograničava zaprljanja i tragove prstiju

⁴⁾ vertikalne letvice i letvice od slojevito lijepljenog drva obložene HDF i MDF pločama dostupne uz nadoplatsu za dekore BIJELI PREMIUM, HRAST NATUR PREMIUM, JASEN GRAFIT PREMIUM, JAVOR SIVI PREMIUM, HRAST ST CPL

⁵⁾ samo za vratna krila bez preklopa

⁶⁾ do isteka zalih

⁷⁾ ukrasna kruna s pilastrima uz nadoplatsu, 139. str

⁸⁾ nije dostupno za GREKO dekore

MISKANT

UNUTARNJA VRATA STILE S OKOMITIM ŠINAMA S FALCOM I BEZ FALCA



MISKANT 2, dekor HRAST NATUR PREMIUM, dovratnik dekor CRNI ST CPL, kvaka BELLA crni mat

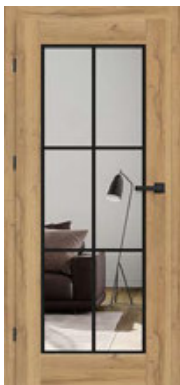

MISKANT 1

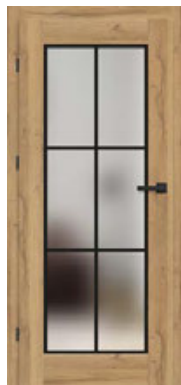

MISKANT 2

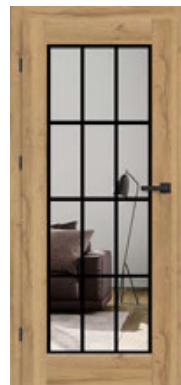

MISKANT 3



NOVOST

Crne linije šir. 18 mm obojene u tehnologiji sitotiska

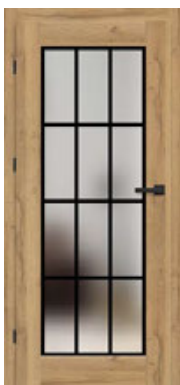

MISKANT 4

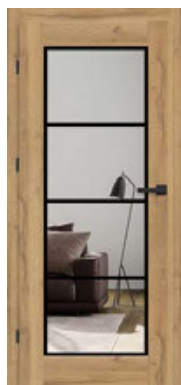

MISKANT 5

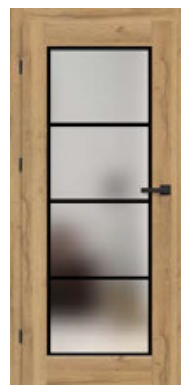

MISKANT 6

MISKANT 3, dekor HRAST NATUR PREMIUM, dovratnik CRNI ST CPL, kvaka CUBE crni mat



GREKO



PREMIUM



CPL



NOVOST



Okviri od lijepljenog drva⁴⁾

STANDARDNO STAKLJENJE „AWERS“

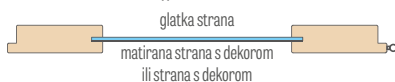

STAKLJENJE PO NARUDŽBI „AWERS“

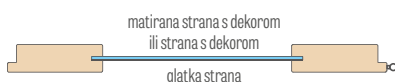

KONSTRUKCIJA

- vratno krilo s falcom ili bez falca izrađeno u STILE tehnologiji
- okomite i vodoravne šine od MDF-a obložene furnirom GREKO, PREMIUM, ST CPL ili ST CPL sa slojem AntiFinger
- okomite letvice i stupovi od slojevito lijepljenog drva obloženog daskama HDF i MDF⁴⁾
- opcija ploče koje produžuju okvir vrata kao i krunu i pilastere uz nadoplatu str. 139-141
- mogućnost skraćivanja krila u svojoj režiji detalji str. 137

OKOVI

- tri srebrne šarke s 2 igle podesive u vodoravnoj ravnini u uklesanom krilu vrata
- tri šarke skrivene u vratnom krilu bez falca u srebrnoj boji (opcija u crnoj boji uz nadoplatu); šarke se isporučuju i cijene uz dovratnik
- brava sa zasunom i zasunom u krilu vrata i magnetna brava (po izboru brava sa zasunom i zasunom) u krilu vrata bez zasuna za ključ, cilindričnu bravu, štednu bravu ili sa srebrnom blokadom; opcija crna ili zlatna magnetna brava uz nadoplatu

STAKLJENJE

- mliječno kaljeno staklo (MISKANT 2, 4, 6) ili prozirno staklo (MISKANT 1, 3, 5) debljine 4mm ili VSG lijepljeno staklo s unutarnjom aplikacijom uz nadoplatu
- mogućnost promjene strane ostakljenja u REVERS (AVERS standardno ostakljenje)
- crne linije širine (debljine) 18 mm obojene tehnologijom sitotiska na jednoj strani stakla

DOSTUPNA RJEŠENJA (str. 142-153)

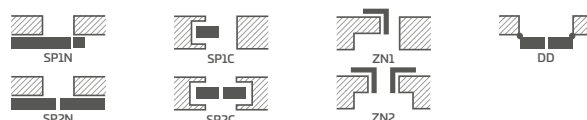

DOSTUPNE ŠIRINE KRILA

60 70 80N⁵⁾ 80 90 100

NADOPLATA

tvornički kroz bušenje za ručke (tzv. dijeljene) naručeno u kompletu s krilom

lijepljeno VSG staklo s unutarnjom aplikacijom u crnoj ili bijeloj boji

rekuperativni prečac, standardni ili mini ventilacijski rez (str. 137)

plastični tuljci nalik drvu (4 kom.)

okrugle i četvrtaste metalne čahure (4 kom.); završni sloj: brušeni nikal, patina, bijela i crna

ventilacijska rešetka (samo za krila širine: 80, 90, 100)

falcirano i nefalcirano vratno krilo "100"

metalni poklopci za šarke u falciranom krilu vrata (boja: brušeni nikal, patina, sjajni krom, sjajni mesing, bijela i crna)

padajuća brtva²⁾

zamjena sa crnom ili zlatnom magnetnom bravom za krila vrata bez falca

zamjena sa šarkama i zapornom pločicom u crnoj ili zlatnoj boji za vrata bez falca

magnetski limiter (odbojnik)²⁾
(dostupno u šest boja str.137)

okomite šine od lijepljenog drva⁴⁾

¹⁾ glatki bijeli furnir koji imitira obojenu površinu

²⁾ korištenje odbojnika sprječava korištenje brtve za ispuštanje i rekuperativnog prečaca i obratno

³⁾ poseban sloj AntiFinger koji ograničava zaprljanja i tragove prstiju

⁴⁾ vertikalne letvice i letvice od slojevito lijepljenog drva obložene HDF i MDF pločama dostupne uz nadoplatu za dekore BIJELI PREMIUM, HRAST NATUR PREMIUM, JASEN GRAFIT PREMIUM, JAVOR SIVI PREMIUM, HRAST ST CPL

⁵⁾ samo za vratna krila bez preklopa

⁶⁾ do isteka zalih

BUDLEJA

UNUTARNJA VRATA STILE S OKOMITIM ŠINAMA S FALCOM I BEZ FALCA



BUDLEJA 6, dekor HRAST ST CPL, kvaka CUBE PREMIUM crni mat



BUDLEJA 1



BUDLEJA 2



BUDLEJA 3



BUDLEJA 4



BUDLEJA 5



BUDLEJA 6



BUDLEJA 7



BUDLEJA 8

BUDLEJA 1 u furniru HRAST ST CPL s kvakom TOPAZ inox



KONSTRUKCIJA

- vratno krilo s falcom ili bez falca izrađeno u STILE tehnologiji
- okomite i vodoravne šine od MDF-a obložene furnirom PREMIUM, ST CPL ili ST CPL sa slojem AntiFinger
- okomite letvice i stupovi od slojevito lijepljenog drva obložene daskama HDF i MDF⁴⁾
- vrlo široka prečka deblj. 35 mm
- opcija ploče koje produžuju okvir vrata kao i krunu i pilastere uz nadoplatu str. 139-141
- mogućnost skraćivanja krila u svojoj režiji detalji str. 137

OKOVI

- tri srebrne šarke s 2 igle podesive u vodoravnoj ravni u uklesanom krilu vrata
- tri šarke skrivene u vratnom krilu bez falca u srebrnoj boji (opcija u crnoj boji uz nadoplatu); šarke se isporučuju i cijene uz dovratnik
- brava sa zasunom i zasunom u krilu vrata i magnetna brava (po izboru brava sa zasunom i zasunom) u krilu vrata bez zasuna za ključ, cilindričnu bravu, štednu bravu ili sa srebrnom blokadom; opcija crna ili zlatna magnetna brava uz nadoplatu

STAKLJENJE

- matirano ili prozirno kaljeno staklo od 4 mm kao standard i VSG 221 laminirano staklo uz nadoplatu matirano staklo ili crno sigurno, obostrano glatko
- mogućnost promjene strane ostakljenja u REVERS (AVERS standardno ostakljenje)

DOSTUPNA RJEŠENJA (str. 142-153)

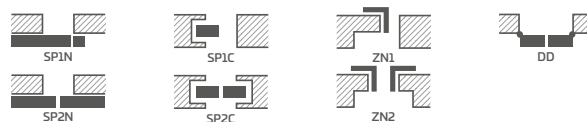

DOSTUPNE ŠIRINE KRILA

60 70 80N⁵⁾ 80 90 100

NADOPLATA

tvornički kroz bušenje za ručke (tzv. dijeljene) naručeno u kompletu s krilom

rekuperativni prečac, standardni ili mini ventilacijski rez (str. 137)

plastični tuljci nalik drvu (4 kom.)

okrugle i četvrtaste metalne čahure (4 kom.); završni sloj: brušeni nikal, patina, bijela i crna

ventilacijska rešetka (samo za krila širine: 80, 90, 100)

falcirano i nefalcirano vratno krilo "100"

lijepljeno staklo VSG 221 sigurnosno staklo, obostrano glatko

metalni poklopci za šarke u falciranom krilu vrata (boja: brušeni nikal, patina, sjajni krom, sjajni mesing, bijela i crna)

padajuća brtva²⁾

zamjena sa crnom ili zlatnom magnetnom bravom za krila vrata bez falca

zamjena sa šarkama i zapornom pločicom u crnoj ili zlatnoj boji za vrata bez falca

magnetski limiter (odbojnik)²⁾
(dostupno u šest boja str.137)

okomite šine od lijepljenog drva⁴⁾

PREMIUM



CPL



NOVOST



Okviri od lijepljenog drva⁴⁾

¹⁾ glatki bijeli furnir koji imitira obojenu površinu

²⁾ korištenje odbojnika sprječava korištenje brtve za ispuštanje i rekuperativnog prečaca i obratno

³⁾ poseban sloj **AntiFinger** koji ograničava zaprljanja i tragove prstiju

⁴⁾ vertikalne letvice i letvice od slojevito lijepljenog drva obložene HDF i MDF pločama dostupne uz nadoplatu za dekore BIJELI PREMIUM, HRAST NATUR PREMIUM, JASEN GRAFIT PREMIUM, JAVOR SIVI PREMIUM, HRAST ST CPL

⁵⁾ samo za vratna krila bez preklopa

⁶⁾ do isteka zalih

LUKRECJA

UNUTARNJA VRATA STILE S OKOMITIM ŠINAMA S FALCOM I BEZ FALCA



LUKRECJA 1 prozirno staklo, HRAST NATUR CPL dekor; kvaka BELLA SLIM sjajni mesing



LUKRECJA 1



LUKRECJA 2



LUKRECJA 3

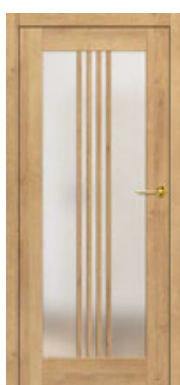

LUKRECJA 4



LUKRECJA 5



LUKRECJA 6

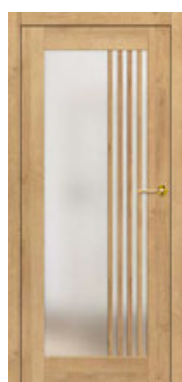

LUKRECJA 7



LUKRECJA 8



LUKRECJA 9



NOVOST

Dvostrano ljepljena šipka šir 25mm u boji krila ili crnoj boji

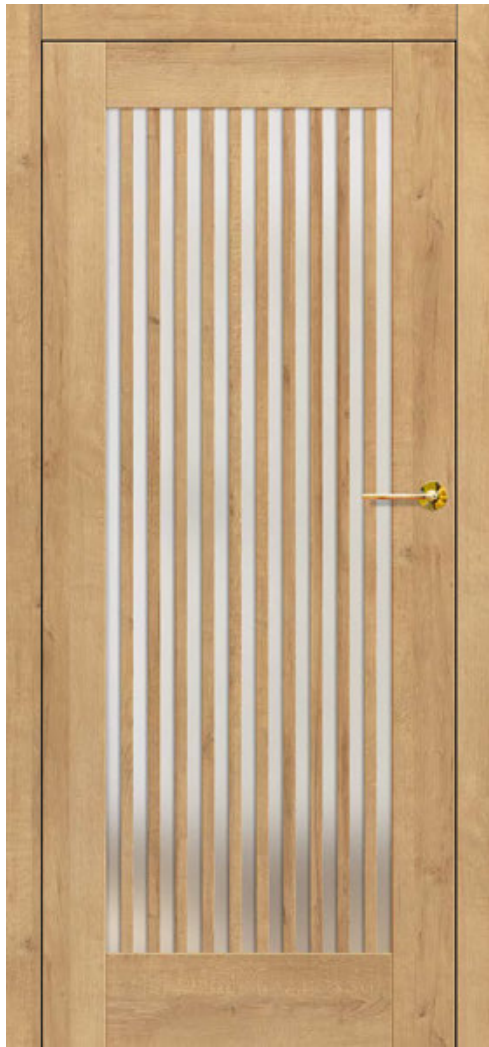

LUKRECJA 1, dekor- CAPPUCCINO ST CPL, kvaka BELLA SLIM okrugla sjajni mesing

KONSTRUKCIJA

- vratno krilo s falcom ili bez falca izrađeno u STILE tehnologiji
 - okomite i vodoravne šine od MDF-a obložene furnirom PREMIUM, ST CPL ili ST CPL sa slojem AntiFinger
 - okomite letvice i stupovi od slojevito lijepjenog drva obloženog daskama HDF i MDF⁴⁾
 - dvostrana letvica zalijepljena na staklo, šir. 25mm i visine 12 mm
 - po želji je moguće promijeniti boju stupova u CRNI ST CPL neovisno o dekoru krila vrata
- NOVOST**
- opcija ploče koje produžuju okvir vrata kao i krunu i pilastere uz nadoplatsu str. 139-141
 - mogućnost skraćivanja krila u svojoj režiji detalji str. 137

OKOVI

- tri srebrne šarke s 2 igle podesive u vodoravnoj ravnini u uklesanom krilu vrata
- tri šarke skrivene u vratnom krilu bez falca u srebrnoj boji (opcija u crnoj boji uz nadoplatsu); šarke se isporučuju i cijene uz dovratnik
- brava sa zasunom i zasunom u krilu vrata i magnetna brava (po izboru brava sa zasunom i zasunom) u krilu vrata bez zasuna za ključ, cilindričnu bravu, štednu bravu ili sa srebrnom blokadom; opcija crna ili zlatna magnetna brava uz nadoplatsu

STAKLENJE

- matirano ili prozirno kaljeno staklo od 4 mm kao standard i VSG 221 laminirano staklo uz nadoplatsu matirano staklo ili crno sigurno, obostrano glatko
- mogućnost promjene strane ostakljenja u REVERS (AVERS standardno ostakljenje)

DOSTUPNA RJEŠENJA (str. 142-153)

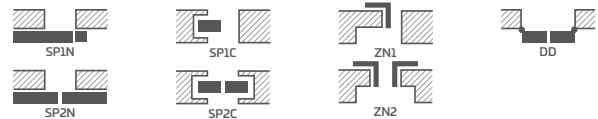

DOSTUPNE ŠIRINE KRILA

60 70 80N⁵⁾ 80 90 100

PREMIUM



CPL



NOVOST



Okviri od lijepjenog drva⁴⁾

NADOPLATA

tvornički kroz bušenje za ručke (tzv. dijeljene) naručeno u kompletu s krilom

lijepjeno staklo VSG 221 sigurnosno staklo, obostrano glatko

rekuperativni prečac, standardni ili mini ventilacijski rez (str. 137)

plastični tuljci nalik drvu (4 kom.)

okrugle i četvrtaste metalne čahure (4 kom.); završni sloj: brušeni nikal, patina, bijela i crna

ventilacijska rešetka (samo za krila širine: 80, 90, 100)

falcirano i nefalcirano vratno krilo "100"

metalni poklopci za šarke u falciranom krilu vrata (boja: brušeni nikal, patina, sjajni krom, sjajni mesing, bijela i crna)

padajuća brtva²⁾

zamjena sa crnom ili zlatnom magnetnom bravom za krila vrata bez falca

zamjena sa šarkama i zapornom pločicom u crnoj ili zlatnoj boji za vrata bez falca

magnetski limiter (odbojnik)²⁾
(dostupno u šest boja str.137)

okomite šine od lijepjenog drva⁴⁾

Norma PL2112

+15% do cijene krila prije doplata

¹⁾ glatki bijeli furnir koji imitira obojenu površinu

²⁾ korištenje odbojnika sprječava korištenje brtve za ispuštanje i rekuperativnog prečaca i obratno

³⁾ poseban sloj **AntiFinger** koji ograničava zaprljanja i tragove prstiju

⁴⁾ vertikalne letvice i letvice od slojevito lijepjenog drva obložene HDF i MDF pločama dostupne uz nadoplatsu za dekore BIJELI PREMIUM, HRASST NATUR PREMIUM, JASEN GRAFIT PREMIUM, JAVOR SIVI PREMIUM, HRASST ST CPL

⁵⁾ samo za vratna krila bez preklopa

⁶⁾ do isteka zalih

MAGNOLIA

UNUTARNJA VRATA STILE S OKOMITIM ŠINAMA S FALCOM I BEZ FALCA



MAGNOLIA 1, dekor DĄB PREMIUM, kvaka TOPAZ inox



MAGNOLIA 1



MAGNOLIA 2



MAGNOLIA 3



MAGNOLIA 4



MAGNOLIA 5



MAGNOLIA 6



MAGNOLIA 7



MAGNOLIA 8

MAGNOLIA 1 u furniru HRAST PREMIUM s kvakom TOPPAZ inox



KONSTRUKCIJA

- vratno krilo s falcom ili bez falca izrađeno u STILE tehnologiji
- okomite i vodoravne šine od MDF-a obložene furnirom GREKO, PREMIUM, ST CPL ili ST CPL sa slojem AntiFinger
- okomite letvice i stupovi od slojevito lijepljenog drva obloženog daskama HDF i MDF⁴⁾
- paneli od HDF ploča debljine 4mm presvučeni furnirom GREKO, CPL ili PREMIUM
- opcija ploče koje produžuju okvir vrata kao i krunu i pilastere uz nadoplatu str. 139-141
- mogućnost skraćivanja krila u svojoj režiji detalji str. 137

OKOVI

- tri srebrne šarke s 2 igle podesive u vodoravnoj ravni u uklesanom krilu vrata
- tri šarke skrivene u vratnom krilu bez falca u srebrnoj boji (opcija u crnoj boji uz nadoplatu); šarke se isporučuju i cijene uz dovratnik
- brava sa zasunom i zasunom u krilu vrata i magnetna brava (po izboru brava sa zasunom i zasunom) u krilu vrata bez zasuna za ključ, cilindričnu bravu, štednu bravu ili sa srebrnom blokadom; opcija crna ili zlatna magnetna brava uz nadoplatu

STAKLJENJE

- matirano ili prozirno kaljeno staklo od 4 mm kao standard i VSG 221 laminirano staklo uz nadoplatu matirano staklo ili crno sigurno, obostrano glatko
- mogućnost promjene strane ostakljenja u REVERS (AVERS standardno ostakljenje)

DOSTUPNA RJEŠENJA (str. 142-153)

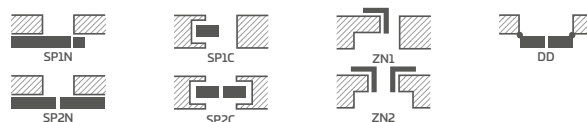

DOSTUPNE ŠIRINE KRILA

60 70 80N⁵⁾ 80 90 100

GREKO

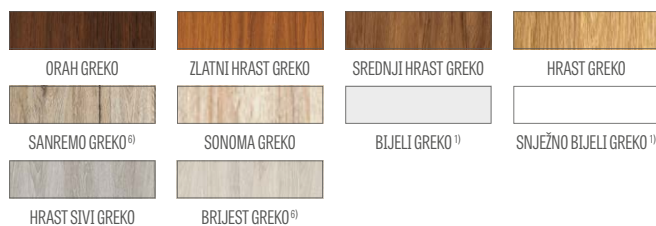

PREMIUM

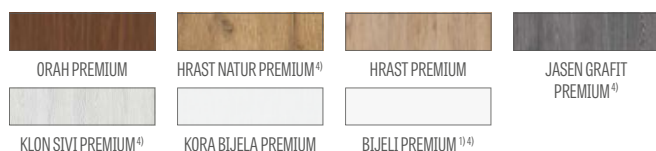

CPL



Okviri od lijepljenog drva⁴⁾

NOVOST

NADOPLATA

tvornički kroz bušenje za ručke (tzv. dijeljene) naručeno u kompletu s krilom

rekuperativni prečac, standardni ili mini ventilacijski rez (str. 137)

plastični tuljci nalik drvu (4 kom.)

okrugle i četvrtaste metalne čahure (4 kom.); završni sloj: brušeni nikal, patina, bijela i crna

ventilacijska rešetka (samo za krila širine: 80, 90, 100)

falcirano i nefalcirano vratno krilo "100"

lijepljeno staklo VSG 221 sigurnosno staklo, obostrano glatko

metalni poklopci za šarke u falciranom krilu vrata (boja: brušeni nikal, patina, sjajni krom, sjajni mesing, bijela i crna)

padajuća brtva²⁾

zamjena sa crnom ili zlatnom magnetnom bravom za krila vrata bez falca

zamjena sa šarkama i zapornom pločicom u crnoj ili zlatnoj boji za vrata bez falca

magnetski limiter (odbojnik)²⁾
(dostupno u šest boja str.137)

okomite šine od lijepljenog drva⁴⁾

¹⁾ glatki bijeli furnir koji imitira obojenu površinu

²⁾ korištenje odbojnika sprječava korištenje brtve za ispuštanje i rekuperativnog prečaca i obratno

³⁾ poseban sloj **AntiFinger** koji ograničava zaprljanja i tragove prstiju

⁴⁾ vertikalne letvice i letvice od slojevito lijepljenog drva obložene HDF i MDF pločama dostupne uz nadoplatu za dekore BIJELI PREMIUM, HRAST NATUR PREMIUM, JASEN GRAFIT PREMIUM, JAVOR SIVI PREMIUM, HRAST ST CPL

⁵⁾ samo za vratna krila bez preklopa

⁶⁾ do isteka zalih

EPIMEDIUM

UNUTARNJA VRATA STILE S OKOMITIM ŠINAMA S FALCOM I BEZ FALCA

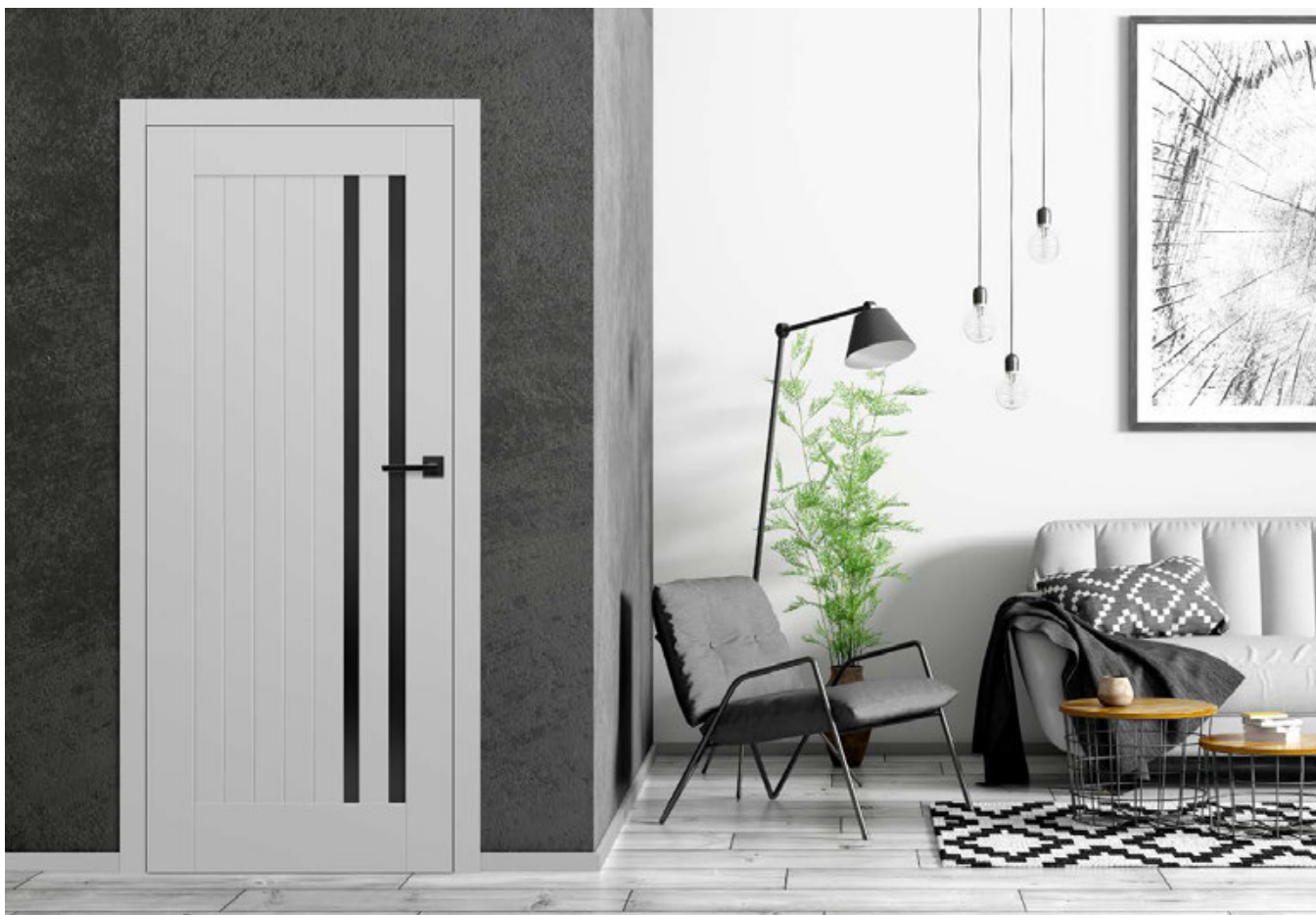

EPIMEDIUM 6, dekor PEPELJASTI ST CPL, staklo VSG crno, kvaka QUANTA FIT crni mat

ŠIRINA 80



EPIMEDIUM 1^{*)}



EPIMEDIUM 2^{*)}



EPIMEDIUM 3^{*)}



EPIMEDIUM 4^{*)}



EPIMEDIUM 6^{*)}

ŠIRINA 70



EPIMEDIUM 1^{*)}



EPIMEDIUM 2^{*)}

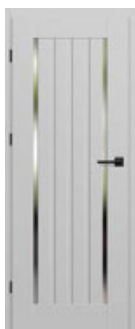

EPIMEDIUM 3^{*)}



EPIMEDIUM 4^{*)}



EPIMEDIUM 6^{*)}

^{*)} Prikazane fotografije EPIMEDIUM vrata odnose se samo na širinu krila "80" i "70".

U ostalim širinama također postoje značajne razlike u omjerima stakla u odnosu na vertikalne prečke, što može utjecati na odabir proizvoda od strane kupca.

Slike koje prikazuju pojedinačne širine mogu se pronaći na www.erkado.pl

EPIMEDIUM 6 u furniru PEPELJASTI ST CPL s kvakom QUANTA FIT crni mat, VSG crno staklo



NOVOST

KONSTRUKCIJA

- vratno krilo s falcom ili bez falca izrađeno u STILE tehnologiji
- okomite i vodoravne šine od MDF-a obložene furnirom GREKO, PREMIUM, ST CPL ili ST CPL sa slojem AntiFinger
- okomite letvice i stupovi od slojevito lijepljenog drva obloženog daskama HDF i MDF⁴⁾
- paneli od HDF ploča debljine 4mm presvučeni furnirom GREKO, CPL ili PREMIUM
- uska uzdužna prečka debljine 22 mm
- opcija ploče koje produžuju okvir vrata kao i krunu i pilastere uz nadoplatu str. 139-141
- mogućnost skraćivanja krila u svojoj režiji detalji str. 137

OKOVI

- tri srebrne šarke s 2 igle podesive u vodoravnoj ravnini u uklesanom krilu vrata
- tri šarke skrivene u vratnom krilu bez falca u srebrnoj boji (opcija u crnoj boji uz nadoplatu); šarke se isporučuju i cijene uz dovratnik
- brava sa zasunom i zasunom u krilu vrata i magnetna brava (po izboru brava sa zasunom i zasunom) u krilu vrata bez zasuna za ključ, cilindričnu bravu, štednu bravu ili sa srebrnom blokadom; opcija crna ili zlatna magnetna brava uz nadoplatu

STAKLENJE

- matirano ili prozirno kaljeno staklo od 4 mm kao standard i VSG 221 laminirano staklo uz nadoplatu matirano staklo ili crno sigurno, obostrano glatko
- mogućnost promjene strane ostakljenja u REVERS (AVERS standardno ostakljenje)
- promjenjiva širina stakla, ovisno o širini krila. Pogledajte www.erkado.pl

DOSTUPNA RJEŠENJA (str. 142-153)

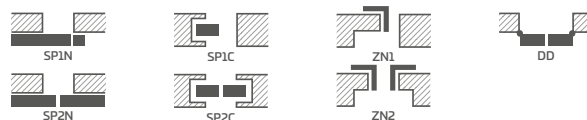

GREKO

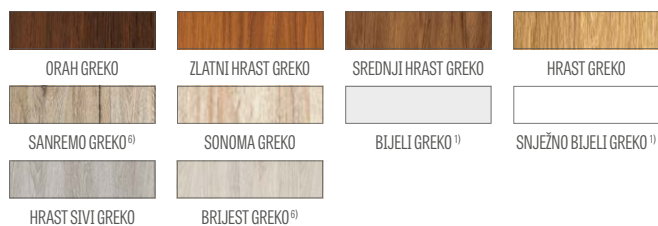

PREMIUM

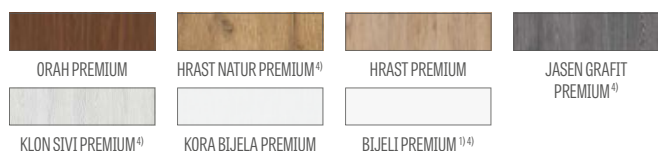

CPL



Okviri od lijepljenog drva⁴⁾

NOVOST

DOSTUPNE ŠIRINE KRILA

60 70 80N⁵⁾ 80 90 100

NADOPLATA

tvornički kroz bušenje za ručke (tzv. dijeljene) naručeno u kompletu s krilom

rekuperativni prečac, standardni ili mini ventilacijski rez (str. 137)

plastični tuljci nalik drvu (4 kom.)

okrugle i četvrtaste metalne čahure (4 kom.); završni sloj: brušeni nikal, patina, bijela i crna

ventilacijska rešetka (samo za krila širine: 80, 90, 100)

falcirano i nefalcirano vratno krilo "100"

lijepljeno staklo VSG 221 sigurnosno staklo, obostrano glatko

metalni poklopci za šarke u falciranom krilu vrata (boja: brušeni nikal, patina, sjajni krom, sjajni mesing, bijela i crna)

padajuća brtva²⁾

zamjena sa crnom ili zlatnom magnetnom bravom za krila vrata bez falca

zamjena sa šarkama i zapornom pločicom u crnoj ili zlatnoj boji za vrata bez falca

magnetski limiter (odbojnik)²⁾
(dostupno u šest boja str.137)

okomite šine od lijepljenog drva⁴⁾

¹⁾ glatki bijeli furnir koji imitira obojenu površinu

²⁾ korištenje odbojnika sprječava korištenje brtve za ispuštanje i rekuperativnog prečaca i obratno

³⁾ poseban sloj **AntiFinger** koji ograničava zaprljanja i tragove prstiju

⁴⁾ vertikalne letvice i letvice od slojevito lijepljenog drva obložene HDF i MDF pločama dostupne uz nadoplatu za dekore BIJELI PREMIUM, HRAST NATUR PREMIUM, JASEN GRAFIT PREMIUM, JAVOR SIVI PREMIUM, HRAST ST CPL

⁵⁾ samo za vratna krila bez preklopa

⁶⁾ do isteka zalih

ARALIA NOLINA EWODIA

UNUTARNJA VRATA STILE S OKOMITIM ŠINAMA S FALCOM I BEZ FALCA



NOLINA 1, dekor KORA BIJELA REMIUM, kvaka RUMBA antibakteriska crni mat



ARALIA 1²⁾



NOLINA 1



EWODIA 1²⁾



EWODIA 2²⁾



EWODIA 4²⁾

NOLINA 1 u furniru KORA BIJELE PREMIUM s kvakom TOPAZ inox



PREMIUM



Okviri od lijepljenog drva²⁾

KONSTRUKCIJA

- vratno krilo s falcom ili bez falca izrađeno u STILE tehnologiji
- vertikalne i horizontalne letvice izrađene od medijapana obloženog PREMIUM furnirom
- okomite letvice i stupovi od slojevito lijepljenog drva obloženog daskama HDF i MDF²⁾
- paneli od HDF ploče debljine 16 mm presvučeni PREMIUM furnirom (vertikalno zrnasto)
- opcija ploče koje produžuju okvir vrata kao i krunu i pilastere uz nadoplatu str. 139-141
- mogućnost skraćivanja krila u svojoj režiji detalji str. 137

OKOVI

- tri srebrne šarke s 2 igle podesive u vodoravnoj ravni u uklesanom krilu vrata
- tri šarke skrivene u vratnom krilu bez falca u srebrnoj boji (opcija u crnoj boji uz nadoplatu); šarke se isporučuju i cijene uz dovratnik
- brava sa zasunom i zasunom u krilu vrata i magnetna brava (po izboru brava sa zasunom i zasunom) u krilu vrata bez zasuna za ključ, cilindričnu bravu, štednu bravu ili sa srebrnom blokadom; opcija crna ili zlatna magnetna brava uz nadoplatu

STAKLJENJE

- decormat mliječno staklo 4 mm ili VSG 221 lijepljeno staklo uz nadoplatu mliječno staklo ili crno sigurnosno staklo, obostrano glatko
- mogućnost promjene strane ostakljenja u REVERS (AVERS standardno ostakljenje)

DOSTUPNA RJEŠENJA (str. 142-153)

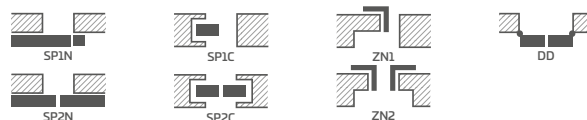

DOSTUPNE ŠIRINE KRILA



NADOPLATA

tvornički kroz bušenje za ručke (tzv. dijeljene) naručeno u kompletu s krilom

rekuperativni prečac, standardni ili mini ventilacijski rez (str. 137)

plastični tuljci nalik drvu (4 kom.)

okrugle i četvrtaste metalne čahure (4 kom.); završni sloj: brušeni nikal, patina, bijela i crna

ventilacijska rešetka (samo za krila širine: 80, 90, 100)

falcirano i nefalcirano vratno krilo "100"

lijepljeno staklo VSG 221 sigurnosno staklo, obostrano glatko

metalni poklopci za šarke u falciranom krilu vrata (boja: brušeni nikal, patina, sjajni krom, sjajni mesing, bijela i crna)

padajuća brtva¹⁾

zamjena sa crnom ili zlatnom magnetnom bravom za krila vrata bez falca

zamjena sa šarkama i zapornom pločicom u crnoj ili zlatnoj boji za vrata bez falca

magnetski limiter (odbojnik)¹⁾
(dostupno u šest boja str.137)

okomite šine od lijepljenog drva²⁾

¹⁾ korištenje odbojnika sprječava korištenje brtve za ispuštanje i rekuperativnog prečaca i obratno

²⁾ vertikalna letva i stilska garnitura od slojevito lijepljenog drva obložena HDF i MDF pločama dostupna uz nadoplatu u modelima ARALIA 1, EWODIA 1, 2, 4 za dekore HRAST NATUR PREMIUM, JASEN GRAFIT PREMIUM, JAVOR SIVI PREMIUM

³⁾ samo za vratna krila bez preklopa

POWOJNIK

UNUTARNJA VRATA STILE S OKOMITIM ŠINAMA S FALCOM I BEZ FALCA



POWOJNIK 1, dekor TAMNO PLAVI ST CPL, kvaka MOON R SLIM sjajni mesing



POWOJNIK 1



POWOJNIK 2



POWOJNIK 3



POWOJNIK 4



POWOJNIK 5

POWOJNIK 3 u furniru TAMNO PLAVI ST CPL s kvakom MOON R.SLIM sjajni mesing



KONSTRUKCIJA

- vratno krilo s falcom ili bez falca izrađeno u STILE tehnologiji
- okomite i vodoravne šine od MDF-a obložene furnirom PREMIUM, ST CPL ili ST CPL sa slojem AntiFinger
- okomite letvice i stupovi od slojevito lijepljenog drva obloženog daskama HDF i MDF⁴⁾
- paneli od HDF ploča debljine 4mm presvučeni furnirom CPL ili PREMIUM
- središnje prečke debljine 22 mm i vrlo široka gornja i donja prečka debljine 35 mm
- opcija ploče koje produžuju okvir vrata kao i krunu i pilastere uz nadoplatu str. 139-141
- mogućnost skraćivanja krila u svojoj režiji detalji str. 137

OKOVI

- tri srebrne šarke s 2 igle podesive u vodoravnoj ravnini u uklesanom krilu vrata
- tri šarke skrivene u vratnom krilu bez falca u srebrnoj boji (opcija u crnoj boji uz nadoplatu); šarke se isporučuju i cijene uz dovratnik
- brava sa zasunom i zasunom u krilu vrata i magnetna brava (po izboru brava sa zasunom i zasunom) u krilu vrata bez zasuna za ključ, cilindričnu bravu, štednu bravu ili sa srebrnom blokadom; opcija crna ili zlatna magnetna brava uz nadoplatu

STAKLJENJE

- matirano ili prozirno kaljeno staklo od 4 mm kao standard i VSG 221 laminirano staklo uz nadoplatu matirano staklo ili crno sigurno, obostrano glatko
- mogućnost promjene strane ostakljenja u REVERS (AVERS standardno ostakljenje)

DOSTUPNA RJEŠENJA (str. 142-153)

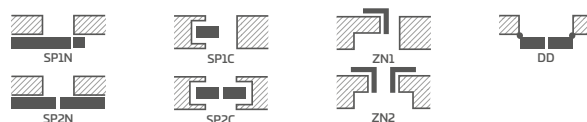

DOSTUPNE ŠIRINE KRILA

60 70 80N⁵⁾ 80 90 100

PREMIUM



CPL



NOVOST



Okviri od lijepljenog drva⁴⁾

NADOPLATA

tvornički kroz bušenje za ručke (tzv. dijeljene) naručeno u kompletu s krilom

rekuperativni prečac, standardni ili mini ventilacijski rez (str. 137)

plastični tuljci nalik drvu (4 kom.)

okrugle i četvrtaste metalne čahure (4 kom.); završni sloj: brušeni nikal, patina, bijela i crna

ventilacijska rešetka (samo za krila širine: 80, 90, 100)

falcirano i nefalcirano vratno krilo "100"

lijepljeno staklo VSG 221 sigurnosno staklo, obostrano glatko

metalni poklopci za šarke u falciranom krilu vrata (boja: brušeni nikal, patina, sjajni krom, sjajni mesing, bijela i crna)

padajuća brtva²⁾

zamjena sa crnom ili zlatnom magnetnom bravom za krila vrata bez falca

zamjena sa šarkama i zapornom pločicom u crnoj ili zlatnoj boji za vrata bez falca

magnetski limiter (odbojnik)²⁾ (dostupno u šest boja str.137)

okomite šine od lijepljenog drva⁴⁾

¹⁾ glatki bijeli furnir koji imitira obojenu površinu

²⁾ korištenje odbojnika sprječava korištenje brtve za ispuštanje i rekuperativnog prečaca i obratno

³⁾ poseban sloj **AntiFinger** koji ograničava zaprljanja i tragove prstiju

⁴⁾ vertikalne letvice i letvice od slojevito lijepljenog drva obložene HDF i MDF pločama dostupne uz nadoplatu za dekore BIJELI PREMIUM, HRASST NATUR PREMIUM, JASEN GRAFIT PREMIUM, JAVOR SIVI PREMIUM, HRASST ST CPL

⁵⁾ samo za vratna krila bez preklopa

⁶⁾ do isteka zalih

JUKA

UNUTARNJA VRATA STILE S OKOMITIM ŠINAMA S FALCOM I BEZ FALCA



JUKA 1, dekor TAMNO ZELENI ST CPL, kvaka BELLA SLIM sjajni mesing



JUKA 1



JUKA 2



JUKA 3



JUKA 4



JUKA 5



JUKA 6



JUKA 7



JUKA 8

JUKA 1 u furniru TAMNO ZELENI ST CPL s kvakom BELLA SLIM sjajni mesing



KONSTRUKCIJA

- vratno krilo s falcom ili bez falca izrađeno u STILE tehnologiji
- okomite i vodoravne šine od MDF-a obložene furnirom GREKO, PREMIUM, ST CPL ili ST CPL sa slojem AntiFinger
- okomite letvice i stupovi od slojevito lijepljenog drva obloženog daskama HDF i MDF⁴⁾
- paneli od HDF ploča debljine 4mm presvučeni furnirom GREKO, CPL ili PREMIUM
- opcija ploče koje produžuju okvir vrata kao i krunu i pilastere uz nadoplatu str. 139-141
- mogućnost skraćivanja krila u svojoj režiji detalji str. 137

OKOVI

- tri srebrne šarke s 2 igle podesive u vodoravnoj ravni u uklesanom krilu vrata
- tri šarke skrivene u vratnom krilu bez falca u srebrnoj boji (opcija u crnoj boji uz nadoplatu); šarke se isporučuju i cijene uz dovratnik
- brava sa zasunom i zasunom u krilu vrata i magnetna brava (po izboru brava sa zasunom i zasunom) u krilu vrata bez zasuna za ključ, cilindričnu bravu, štednu bravu ili sa srebrnom blokadom; opcija crna ili zlatna magnetna brava uz nadoplatu

STAKLJENJE

- matirano ili prozirno kaljeno staklo od 4 mm kao standard i VSG 221 laminirano staklo uz nadoplatu matirano staklo ili crno sigurno, obostrano glatko
- mogućnost promjene strane ostakljenja u REVERS (AVERS standardno ostakljenje)

DOSTUPNA RJEŠENJA (str. 142-153)

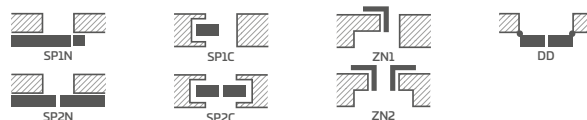

DOSTUPNE ŠIRINE KRILA

60 70 80N⁵⁾ 80 90 100

GREKO

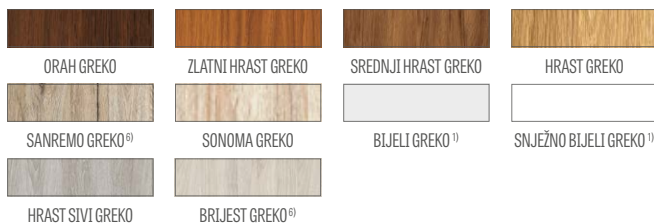

PREMIUM



CPL



NOVOST



Okviri od lijepljenog drva⁴⁾

NADOPLATA

tvornički kroz bušenje za ručke (tzv. dijeljene) naručeno u kompletu s krilom

rekuperativni prečac, standardni ili mini ventilacijski rez (str. 137)

plastični tuljci nalik drvu (4 kom.)

okrugle i četvrtaste metalne čahure (4 kom.); završni sloj: brušeni nikal, patina, bijela i crna

ventilacijska rešetka (samo za krila širine: 80, 90, 100)

falcirano i nefalcirano vratno krilo "100"

lijepljeno staklo VSG 221 sigurnosno staklo, obostrano glatko

metalni poklopci za šarke u falciranom krilu vrata (boja: brušeni nikal, patina, sjajni krom, sjajni mesing, bijela i crna)

padajuća brtva²⁾

zamjena sa crnom ili zlatnom magnetnom bravom za krila vrata bez falca

zamjena sa šarkama i zapornom pločicom u crnoj ili zlatnoj boji za vrata bez falca

magnetski limiter (odbojnik)²⁾
(dostupno u šest boja str.137)

okomite šine od lijepljenog drva⁴⁾

¹⁾ glatki bijeli furnir koji imitira obojenu površinu

²⁾ korištenje odbojnika sprječava korištenje brtve za ispuštanje i rekuperativnog prečaca i obratno

³⁾ poseban sloj **AntiFinger** koji ograničava zaprljanja i tragove prstiju

⁴⁾ vertikalne letvice i letvice od slojevito lijepljenog drva obložene HDF i MDF pločama dostupne uz nadoplatu za dekore BIJELI PREMIUM, HRAST NATUR PREMIUM, JASEN GRAFIT PREMIUM, JAVOR SIVI PREMIUM, HRAST ST CPL

⁵⁾ samo za vratna krila bez preklopa

⁶⁾ do isteka zalih

FORSYCJA

UNUTARNJA VRATA STILE S OKOMITIM ŠINAMA S FALCOM I BEZ FALCA



FORSYCJA 1, krilo dekor BIJELI GREKO, kvaka BELLA SLIM crni mat



FORSYCJA 1



FORSYCJA 2



FORSYCJA 3



FORSYCJA 4



FORSYCJA 5



FORSYCJA 6



FORSYCJA 7



FORSYCJA 8

FORSYCIA 4, u furniru BIJELI GREKO, s kvakom CUBE mat



KONSTRUKCIJA

- vratno krilo s falcom ili bez falca izrađeno u STILE tehnologiji
- okomite i vodoravne šine od MDF-a obložene furnirom GREKO, PREMIUM, ST CPL ili ST CPL sa slojem AntiFinger
- okomite letvice i stupovi od slojevito lijepljenog drva obloženog daskama HDF i MDF⁴⁾
- paneli od HDF ploča debljine 4mm presvučeni furnirom GREKO, CPL ili PREMIUM
- opcija ploče koje produžuju okvir vrata kao i krunu i pilastere uz nadoplatsu str. 139-141
- mogućnost skraćivanja krila u svojoj režiji detalji str. 137

OKOVI

- tri srebrne šarke s 2 igle podesive u vodoravnoj ravni u uklesanom krilu vrata
- tri šarke skrivene u vratnom krilu bez falca u srebrnoj boji (opcija u crnoj boji uz nadoplatsu); šarke se isporučuju i cijene uz dovratnik
- brava sa zasunom i zasunom u krilu vrata i magnetna brava (po izboru brava sa zasunom i zasunom) u krilu vrata bez zasuna za ključ, cilindričnu bravu, štednu bravu ili sa srebrnom blokadom; opcija crna ili zlatna magnetna brava uz nadoplatsu

STAKLJENJE

- matirano ili prozirno kaljeno staklo od 4 mm kao standard i VSG 221 laminirano staklo uz nadoplatsu matirano staklo ili crno sigurno, obostrano glatko
- mogućnost promjene strane ostakljenja u REVERS (AVERS standardno ostakljenje)

DOSTUPNA RJEŠENJA (str. 142-153)

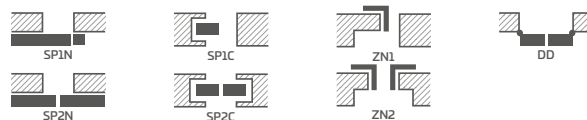

DOSTUPNE ŠIRINE KRILA

60 70 80N⁵⁾ 80 90 100

GREKO

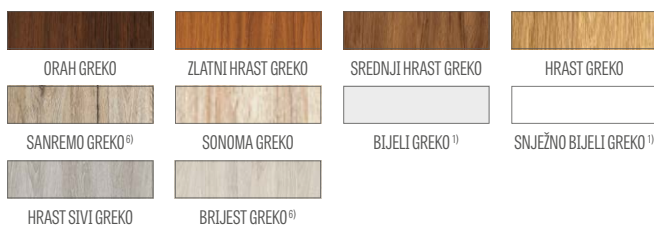

PREMIUM

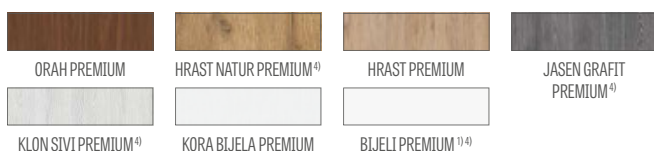

CPL



NOVOST



Okviri od lijepljenog drva⁴⁾

NADOPLATA

tvornički kroz bušenje za ručke (tzv. dijeljene) naručeno u kompletu s krilom

rekuperativni prečac, standardni ili mini ventilacijski rez (str. 137)

plastični tuljci nalik drvu (4 kom.)

okrugle i četvrtaste metalne čahure (4 kom.); završni sloj: brušeni nikal, patina, bijela i crna

ventilacijska rešetka (samo za krila širine: 80, 90, 100)

falcirano i nefalcirano vratno krilo "100"

lijepljeno staklo VSG 221 sigurnosno staklo, obostrano glatko

metalni poklopci za šarke u falciranom krilu vrata (boja: brušeni nikal, patina, sjajni krom, sjajni mesing, bijela i crna)

padajuća brtva²⁾

zamjena sa crnom ili zlatnom magnetnom bravom za krila vrata bez falca

zamjena sa šarkama i zapornom pločicom u crnoj ili zlatnoj boji za vrata bez falca

magnetski limiter (odbojnik)²⁾
(dostupno u šest boja str.137)

okomite šine od lijepljenog drva⁴⁾

¹⁾ glatki bijeli furnir koji imitira obojenu površinu

²⁾ korištenje odbojnika sprječava korištenje brtve za ispuštanje i rekuperativnog prečaca i obratno

³⁾ poseban sloj **AntiFinger** koji ograničava zaprljanja i tragove prstiju

⁴⁾ vertikalne letvice i letvice od slojevito lijepljenog drva obložene HDF i MDF pločama dostupne uz nadoplatsu za dekore BIJELI PREMIUM, HRAST NATUR PREMIUM, JASEN GRAFIT PREMIUM, JAVOR SIVI PREMIUM, HRAST ST CPL

⁵⁾ samo za vratna krila bez preklopa

⁶⁾ do isteka zalih

LAWENDA

UNUTARNJA VRATA STILE S OKOMITIM ŠINAMA S FALCOM I BEZ FALCA



LAWENDA 7, dekor HRAST GREKO, kvaka DECO

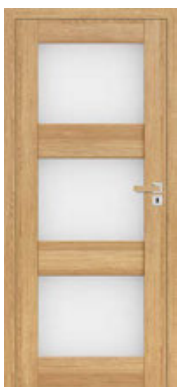

LAWENDA 1



LAWENDA 2



LAWENDA 3



LAWENDA 4



LAWENDA 5



LAWENDA 6



LAWENDA 7



LAWENDA 8



LAWENDA 9

LAWENDA 1 u furniru HRAST GREKO s kvakom DECO



KONSTRUKCIJA

- vratno krilo s falcom ili bez falca izrađeno u STILE tehnologiji
- okomite i vodoravne šine od MDF-a obložene furnirom GREKO, PREMIUM, ST CPL ili ST CPL sa slojem AntiFinger
- okomite letvice i stupovi od slojevito lijepljenog drva obloženog daskama HDF i MDF⁴⁾
- paneli od HDF ploča debljine 4mm presvučeni furnirom GREKO, CPL ili PREMIUM
- opcija ploče koje produžuju okvir vrata kao i krunu i pilastere uz nadoplatsu str. 139-141
- mogućnost skraćivanja krila u svojoj režiji detalji str. 137

OKOVI

- tri srebrne šarke s 2 igle podesive u vodoravnoj ravni u uklesanom krilu vrata
- tri šarke skrivene u vratnom krilu bez falca u srebrnoj boji (opcija u crnoj boji uz nadoplatsu); šarke se isporučuju i cijene uz dovratnik
- brava sa zasunom i zasunom u krilu vrata i magnetna brava (po izboru brava sa zasunom i zasunom) u krilu vrata bez zasuna za ključ, cilindričnu bravu, štednu bravu ili sa srebrnom blokadom; opcija crna ili zlatna magnetna brava uz nadoplatsu

STAKLJENJE

- matirano ili prozirno kaljeno staklo od 4 mm kao standard i VSG 221 laminirano staklo uz nadoplatsu matirano staklo ili crno sigurno, obostrano glatko
- mogućnost promjene strane ostakljenja u REVERS (AVERS standardno ostakljenje)

DOSTUPNA RJEŠENJA (str. 142-153)

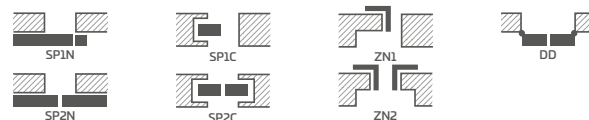

DOSTUPNE ŠIRINE KRILA

60 70 80N⁵⁾ 80 90 100

GREKO



PREMIUM

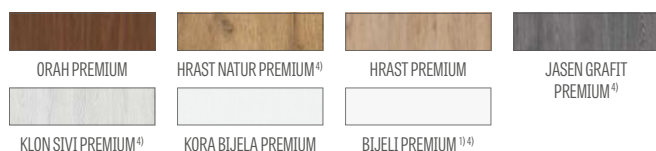

CPL



NOVOST



Okviri od lijepljenog drva⁴⁾

NADOPLATA

tvornički kroz bušenje za ručke (tzv. dijeljene) naručeno u kompletu s krilom

rekuperativni prečac, standardni ili mini ventilacijski rez (str. 137)

plastični tuljci nalik drvu (4 kom.)

okrugle i četvrtaste metalne čahure (4 kom.); završni sloj: brušeni nikal, patina, bijela i crna

ventilacijska rešetka (samo za krila širine: 80, 90, 100)

falcirano i nefalcirano vratno krilo "100"

lijepljeno staklo VSG 221 sigurnosno staklo, obostrano glatko

metalni poklopci za šarke u falciranom krilu vrata (boja: brušeni nikal, patina, sjajni krom, sjajni mesing, bijela i crna)

padajuća brtva²⁾

zamjena sa crnom ili zlatnom magnetnom bravom za krila vrata bez falca

zamjena sa šarkama i zapornom pločicom u crnoj ili zlatnoj boji za vrata bez falca

magnetski limiter (odbojnik)²⁾
(dostupno u šest boja str.137)

okomite šine od lijepljenog drva⁴⁾

¹⁾ glatki bijeli furnir koji imitira obojenu površinu

²⁾ korištenje odbojnika sprječava korištenje brtve za ispuštanje i rekuperativnog prečaca i obratno

³⁾ poseban sloj **AntiFinger** koji ograničava zaprljanja i tragove prstiju

⁴⁾ vertikalne letvice i letvice od slojevito lijepljenog drva obložene HDF i MDF pločama dostupne uz nadoplatsu za dekore BIJELI PREMIUM, HRAST NATUR PREMIUM, JASEN GRAFIT PREMIUM, JAVOR SIVI PREMIUM, HRAST ST CPL

⁵⁾ samo za vratna krila bez preklopa

⁶⁾ do isteka zalih

IRYS

UNUTARNJA VRATA STILE S OKOMITIM ŠINAMA STILE FALCA I NEFALCA



IRYS 1, dekor BIJELI ST CPL, kvaka CUBE crni mat



IRYS 1



IRYS 2



IRYS 3



IRYS 4



IRYS 5



IRYS 6



IRYS 7



IRYS 8

IRYS1 u furniru PEPELJASTI ST CPL s kvakom QUANTA FT crni mat



KONSTRUKCIJA

- vratno krilo s falcom ili bez falca izrađeno u STILE tehnologiji
- okomite i vodoravne šine od MDF-a obložene furnirom GREKO, PREMIUM, ST CPL ili ST CPL sa slojem AntiFinger
- okomite letvice i stupovi od slojevito lijepljenog drva obloženog daskama HDF i MDF⁴⁾
- paneli od HDF ploča debljine 4mm presvučeni furnirom GREKO, CPL ili PREMIUM
- opcija ploče koje produžuju okvir vrata kao i krunu i pilastere uz nadoplatu str. 139-141
- mogućnost skraćivanja krila u svojoj režiji detalji str. 137

OKOVI

- tri srebrne šarke s 2 igle podesive u vodoravnoj ravni u uklesanom krilu vrata
- tri šarke skrivene u vratnom krilu bez falca u srebrnoj boji (opcija u crnoj boji uz nadoplatu); šarke se isporučuju i cijene uz dovratnik
- brava sa zasunom i zasunom u krilu vrata i magnetna brava (po izboru brava sa zasunom i zasunom) u krilu vrata bez zasuna za ključ, cilindričnu bravu, štednu bravu ili sa srebrnom blokadom; opcija crna ili zlatna magnetna brava uz nadoplatu

STAKLJENJE

- matirano ili prozirno kaljeno staklo od 4 mm kao standard i VSG 221 laminirano staklo uz nadoplatu matirano staklo ili crno sigurno, obostrano glatko
- mogućnost promjene strane ostakljenja u REVERS (AVERS standardno ostakljenje)

DOSTUPNA RJEŠENJA (str. 142-153)

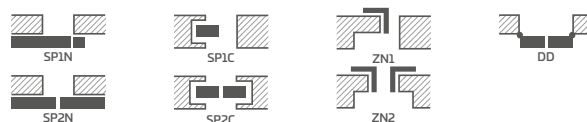

DOSTUPNE ŠIRINE KRILA

60 70 80N⁵⁾ 80 90 100

GREKO

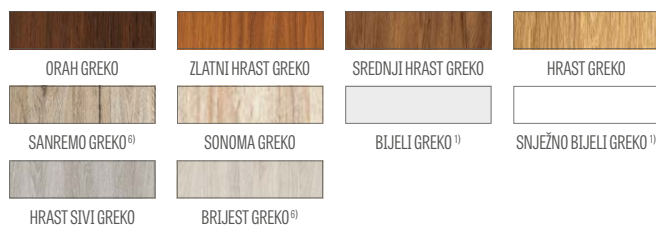

PREMIUM

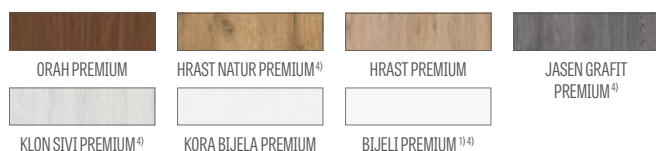

CPL



NOVOST



Okviri od lijepljenog drva⁴⁾

NADOPLATA

tvornički kroz bušenje za ručke (tzv. dijeljene) naručeno u kompletu s krilom

rekuperativni prečac, standardni ili mini ventilacijski rez (str. 137)

plastični tuljci nalik drvu (4 kom.)

okrugle i četvrtaste metalne čahure (4 kom.); završni sloj: brušeni nikal, patina, bijela i crna

ventilacijska rešetka (samo za širine krila vrata: 80, 90, 100)

falcirano i nefalcirano vratno krilo "100"

lijepljeno staklo VSG 221 sigurnosno staklo, obostrano glatko

metalni poklopci za šarke u falciranom krilu vrata

(boja: brušeni nikal, patina, sjajni krom, sjajni mesing, bijela i crna)

padajuća brtva²⁾

zamjena sa crnom ili zlatnom magnetnom bravom za krila vrata bez falca

zamjena sa šarkama i zapornom pločicom u crnoj ili zlatnoj boji za vrata bez falca

magnetski limiter (odbojnik)²⁾

(dostupno u šest boja str.137)

okomite šine od lijepljenog drva⁴⁾

¹⁾ glatki bijeli furnir koji imitira obojenu površinu

²⁾ korištenje odbojnika sprječava korištenje brtve za ispuštanje i rekuperativnog prečaca i obratno

³⁾ poseban sloj **AntiFinger** koji ograničava zaprljanja i tragove prstiju

⁴⁾ vertikalne letvice i letvice od slojevito lijepljenog drva obložene HDF i MDF pločama dostupne uz nadoplatu za dekore BIJELI PREMIUM, HRAST NATUR PREMIUM, JASEN GRAFIT PREMIUM, JAVOR SIVI PREMIUM, HRAST ST CPL

⁵⁾ samo za vratna krila bez preklopa

⁶⁾ do isteka zalih

DAGLEZJA

UNUTARNJA VRATA STILE S OKOMITIM ŠINAMA STILE FALCA I NEFALCA



DAGLEZJA 1, dekor ANTRACIT ST CPL, kvaka CUBE brušeni krom mat



DAGLEZJA 1



DAGLEZJA 2



DAGLEZJA 3



DAGLEZJA 4



DAGLEZJA 5



DAGLEZJA 6



DAGLEZJA 7



DAGLEZJA 8

DAGLEZJAG u furniru ANTRACT ST CPL s kvakom CUBEBrušeni krom mat



KONSTRUKCIJA

- vratno krilo s falcom ili bez falca izrađeno u STILE tehnologiji
- okomite i vodoravne šine od MDF-a obložene furnirom GREKO, PREMIUM, ST CPL ili ST CPL sa slojem AntiFinger
- okomite letvice i stupovi od slojevito lijepljenog drva obloženog daskama HDF i MDF⁴⁾
- paneli od HDF ploča debljine 4mm presvučeni furnirom GREKO, CPL ili PREMIUM
- vrlo široka prečka
- opcija ploče koje produžuju okvir vrata kao i krunu i pilastere uz nadoplatu str. 139-141
- mogućnost skraćivanja krila u svojoj režiji detalji str. 137

OKOVI

- tri srebrne šarke s 2 igle podesive u vodoravnoj ravni u uklesanom krilu vrata
- tri šarke skrivene u vratnom krilu bez falca u srebrnoj boji (opcija u crnoj boji uz nadoplatu); šarke se isporučuju i cijene uz dovratnik
- brava sa zasunom i zasunom u krilu vrata i magnetna brava (po izboru brava sa zasunom i zasunom) u krilu vrata bez zasuna za ključ, cilindričnu bravu, štednu bravu ili sa srebrnom blokadom; opcija crna ili zlatna magnetna brava uz nadoplatu

STAKLENJE

- matirano ili prozirno kaljeno staklo od 4 mm kao standard i VSG 221 laminirano staklo uz nadoplatu matirano staklo ili crno sigurno, obostrano glatko
- mogućnost promjene strane ostakljenja u REVERS (AVERS standardno ostakljenje)

DOSTUPNA RJEŠENJA (str. 142-153)

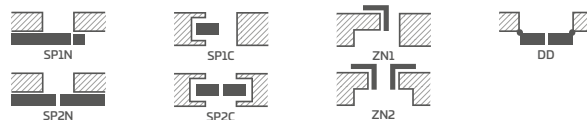

DOSTUPNE ŠIRINE KRILA

60 70 80N⁵⁾ 80 90 100

GREKO



PREMIUM

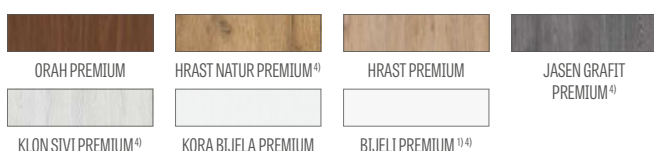

CPL



NOVOST



Okviri od lijepljenog drva⁴⁾

NADOPLATA

tvornički kroz bušenje za ručke (tzv. dijeljene) naručeno u kompletu s krilom

rekuperativni prečac, standardni ili mini ventilacijski rez (str. 137)

plastični tuljci nalik drvu (4 kom.)

okrugle i četvrtaste metalne čahure (4 kom.); završni sloj: brušeni nikal, patina, bijela i crna

ventilacijska rešetka (samo za širine krila vrata: 80, 90, 100)

falcirano i nefalcirano vratno krilo "100"

lijepljeno staklo VSG 221 sigurnosno staklo, obostrano glatko

metalni poklopci za šarke u falciranom krilu vrata (boja: brušeni nikal, patina, sjajni krom, sjajni mesing, bijela i crna)

padajuća brtva²⁾

zamjena sa crnom ili zlatnom magnetnom bravom za krila vrata bez falca

zamjena sa šarkama i zapornom pločicom u crnoj ili zlatnoj boji za vrata bez falca

magnetski limiter (odbojnik)²⁾ (dostupno u šest boja str.137)

okomite šine od lijepljenog drva⁴⁾

¹⁾ glatki bijeli furnir koji imitira obojenu površinu

²⁾ korištenje odbojnika sprječava korištenje brtve za ispuštanje i rekuperativnog prečaca i obratno

³⁾ poseban sloj **AntiFinger** koji ograničava zaprljanja i tragove prstiju

⁴⁾ vertikalne letvice i letvice od slojevito lijepljenog drva obložene HDF i MDF pločama dostupne uz nadoplatu za dekore BIJELI PREMIUM, HRAST NATUR PREMIUM, JASEN GRAFIT PREMIUM, JAVOR SIVI PREMIUM, HRAST ST CPL

⁵⁾ samo za vratna krila bez preklopa

⁶⁾ do isteka zalih

DEBECJA

UNUTARNJA VRATA STILE S OKOMITIM ŠINAMA STILE FALCA I NEFALCA



DEBECJA 1, dekor CAPPUCCINO ST CPL, kvaka BELLA SLIM okrugla sjajni mesing



DEBECJA 1

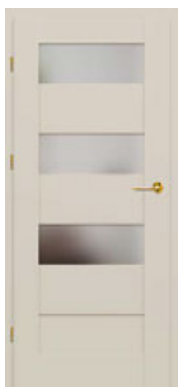

DEBECJA 2



DEBECJA 3

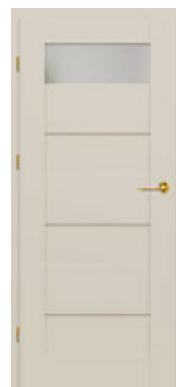

DEBECJA 4



DEBECJA 5



DEBECJA 6

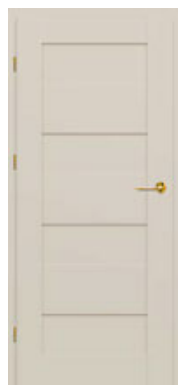

DEBECJA 7

DEBEĆJA 7 u furniru CAPPUCCINO ST CPL, s kvakom BELLA SLIM okrugla sjajni mesing



KONSTRUKCIJA

- vratno krilo s falcom ili bez falca izrađeno u STILE tehnologiji
- okomite i vodoravne šine od MDF-a obložene furnirom GREKO, PREMIUM, ST CPL ili ST CPL sa slojem AntiFinger
- okomite letvice i stupovi od slojevito lijepljenog drva obloženog daskama HDF i MDF⁴⁾
- paneli od HDF ploča debljine 4mm presvučeni furnirom GREKO, CPL ili PREMIUM
- vrlo široka prečka
- opcija ploče koje produžuju okvir vrata kao i krunu i pilastere uz nadoplatu str. 139-141
- mogućnost skraćivanja krila u svojoj režiji detalji str. 137

OKOVI

- tri srebrne šarke s 2 igle podesive u vodoravnoj ravnini u uklesanom krilu vrata
- tri šarke skrivene u vratnom krilu bez falca u srebrnoj boji (opcija u crnoj boji uz nadoplatu); šarke se isporučuju i cijene uz dovratnik
- brava sa zasunom i zasunom u krilu vrata i magnetna brava (po izboru brava sa zasunom i zasunom) u krilu vrata bez zasuna za ključ, cilindričnu bravu, štednu bravu ili sa srebrnom blokadom; opcija crna ili zlatna magnetna brava uz nadoplatu

STAKLENJE

- matirano ili prozirno kaljeno staklo od 4 mm kao standard i VSG 221 laminirano staklo uz nadoplatu matirano staklo ili crno sigurno, obostrano glatko
- mogućnost promjene strane ostakljenja u REVERS (AVERS standardno ostakljenje)

DOSTUPNA RJEŠENJA (str. 142-153)

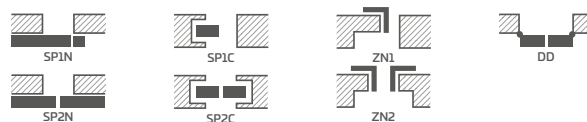

DOSTUPNE ŠIRINE KRILA

60 70 80N⁵⁾ 80 90 100

GREKO

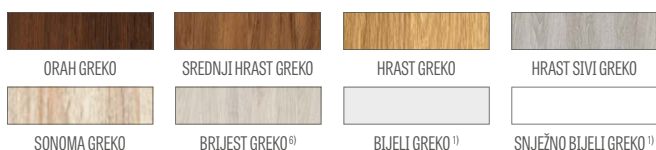

PREMIUM



CPL



NOVOST



Okviri od lijepljenog drva⁴⁾

NADOPLATA

tvornički kroz bušenje za ručke (tzv. dijeljene) naručeno u kompletu s krilom

rekuperativni prečac, standardni ili mini ventilacijski rez (str. 137)

plastični tuljci nalik drvu (4 kom.)

okrugle i četvrtaste metalne čahure (4 kom.); završni sloj: brušeni nikal, patina, bijela i crna

ventilacijska rešetka (samo za krila širine: 80, 90, 100)

falcirano i nefalcirano vratno krilo "100"

lijepljeno staklo VSG 221 sigurnosno staklo, obostrano glatko

metalni poklopci za šarke u falciranom krilu vrata (boja: brušeni nikal, patina, sjajni krom, sjajni mesing, bijela i crna)

padajuća brtva²⁾

zamjena sa crnom ili zlatnom magnetnom bravom za krila vrata bez falca

zamjena sa šarkama i zapornom pločicom u crnoj ili zlatnoj boji za vrata bez falca

magnetski limiter (odbojnik)²⁾
(dostupno u šest boja str.137)

okomite šine od lijepljenog drva⁴⁾

¹⁾ glatki bijeli furnir koji imitira obojenu površinu

²⁾ korištenje odbojnika sprječava korištenje brtve za ispuštanje i rekuperativnog prečaca i obratno

³⁾ poseban sloj **AntiFinger** koji ograničava zaprljanja i tragove prstiju

⁴⁾ vertikalne letvice i letvice od slojevito lijepljenog drva obložene HDF i MDF pločama dostupne uz nadoplatu za dekore BIJELI PREMIUM, HRAST NATUR PREMIUM, JASEN GRAFIT PREMIUM, JAVOR SIVI PREMIUM, HRAST ST CPL

⁵⁾ samo za vratna krila bez preklopa

⁶⁾ do isteka zalih

SURMIA

UNUTARNJA VRATA STILE S OKOMITIM ŠINAMA STILE FALCA I NEFALCA



SURMIA 1, dekor WENGE DARK ST CPL, kvaka CUBE brušeni krom mat



SURMIA 1



SURMIA 2



SURMIA 3



SURMIA 4

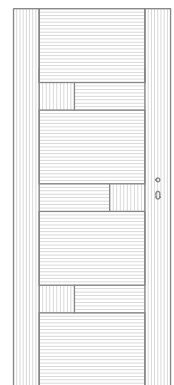

SMJEROVI SLOJEVA 1)

SURMIA 4 u furniru WENGE DARK ST CPL s kvakom CUBE brušeni krom mat



KONSTRUKCIJA

- vratno krilo s falcom ili bez falca izrađeno u STILE tehnologiji
- okomite i vodoravne šine od MDF-a obložene furnirom PREMIUM, ST CPL ili ST CPL sa slojem AntiFinger
- okomite letvice i stupovi od slojevito lijepljenog drva obloženog daskama HDF i MDF⁴⁾
- paneli od HDF ploča debljine 22mm i 4mm presvučeni CPL ili PREMIUM furnirom
- vrlo široka prečka debljine 35 mm
- opcija ploče koje produžuju okvir vrata kao i krunu i pilastere uz nadoplatsu str. 139-141
- mogućnost skraćivanja krila u svojoj režiji detalji str. 137

OKOVI

- tri srebrne šarke s 2 igle podesive u vodoravnoj ravnini u uklesanom krilu vrata
- tri šarke skrivene u vratnom krilu bez falca u srebrnoj boji (opcija u crnoj boji uz nadoplatsu); šarke se isporučuju i cijene uz dovratnik
- brava sa zasunom i zasunom u krilu vrata i magnetna brava (po izboru brava sa zasunom i zasunom) u krilu vrata bez zasuna za ključ, cilindričnu bravu, štednu bravu ili sa srebrnom blokadom; opcija crna ili zlatna magnetna brava uz nadoplatsu

STAKLJENJE

- matirano ili prozirno kaljeno staklo od 4 mm kao standard i VSG 221 laminirano staklo uz nadoplatsu matirano staklo ili crno sigurno, obostrano glatko
- mogućnost promjene strane ostakljenja u REVERS (AVERS standardno ostakljenje)

DOSTUPNA RJEŠENJA (str. 142-153)

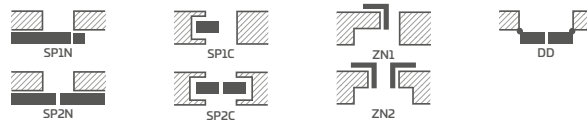

DOSTUPNE ŠIRINE KRILA

60 70 80N⁵⁾ 80 90 100

NADOPLATA

tvornički kroz bušenje za ručke (tzv. dijeljene) naručeno u kompletu s krilom

rekuperativni prečac, standardni ili mini ventilacijski rez (str. 137)

plastični tuljci nalik drvu (4 kom.)

okrugle i četvrtaste metalne čahure (4 kom.); završni sloj: brušeni nikal, patina, bijela i crna

ventilacijska rešetka (samo za krila širine: 80, 90, 100)

falcirano i nefalcirano vratno krilo "100"

lijepljeno staklo VSG 221 sigurnosno staklo, obostrano glatko

metalni poklopci za šarke u falciranom krilu vrata (boja: brušeni nikal, patina, sjajni krom, sjajni mesing, bijela i crna)

padajuća brtva²⁾

zamjena sa crnom ili zlatnom magnetnom bravom za krila vrata bez falca

zamjena sa šarkama i zapornom pločicom u crnoj ili zlatnoj boji za vrata bez falca

magnetski limiter (odbojnik)²⁾
(dostupno u šest boja str.137)

okomite šine od lijepljenog drva⁴⁾

PREMIUM



CPL



NOVOST



Okviri od lijepljenog drva⁴⁾

¹⁾ glatki bijeli furnir koji imitira obojenu površinu

²⁾ korištenje odbojnika sprječava korištenje brtve za ispuštanje i rekuperativnog prečaca i obratno

³⁾ poseban sloj **AntiFinger** koji ograničava zaprljanja i tragove prstiju

⁴⁾ vertikalne letvice i letvice od slojevito lijepljenog drva obložene HDF i MDF pločama dostupne uz nadoplatsu za dekore BIJELI PREMIUM, HRASST NATUR PREMIUM, JASEN GRAFIT PREMIUM, JAVOR SIVI PREMIUM, HRASST ST CPL

⁵⁾ samo za vratna krila bez preklopa

⁶⁾ do isteka zalih

BERBERYS

UNUTARNJA VRATA STILE S OKOMITIM ŠINAMA STILE FALCA I NEFALCA



BERBERYS 1, dekor ORZECH PREMIUM, kvaka CUBE brušeni krom mat



BERBERYS 1



BERBERYS 2



BERBERYS 3



BERBERYS 4



BERBERYS 5



BERBERYS 6



BERBERYS 7



BERBERYS 8

BERBERYS 1 u furniru ORZECH PREMIUM s kvakom CUBE brušeni krom mat



KONSTRUKCIJA

- vratno krilo s falcom ili bez falca izrađeno u STILE tehnologiji
- okomite i vodoravne šine od MDF-a obložene furnirom GREKO, PREMIUM, ST CPL ili ST CPL sa slojem AntiFinger
- okomite letvice i stupovi od slojevito lijepljenog drva obložene daskama HDF i MDF⁴⁾
- paneli od HDF ploča debljine 4mm presvučeni furnirom GREKO, CPL ili PREMIUM
- umeci od četkanog aluminija
- opcija ploče koje produžuju okvir vrata kao i krunu i pilastere uz nadoplatu str. 139-141
- mogućnost skraćivanja krila u svojoj režiji detalji str. 137

OKOVI

- tri srebrne šarke s 2 igle podesive u vodoravnoj ravnini u uklesanom krilu vrata
- tri šarke skrivene u vratnom krilu bez falca u srebrnoj boji (opcija u crnoj boji uz nadoplatu); šarke se isporučuju i cijene uz dovratnik
- brava sa zasunom i zasunom u krilu vrata i magnetna brava (po izboru brava sa zasunom i zasunom) u krilu vrata bez zasuna za ključ, cilindričnu bravu, štednu bravu ili sa srebrnom blokadom; opcija crna ili zlatna magnetna brava uz nadoplatu

STAKLENJE

- matirano ili prozirno kaljeno staklo od 4 mm kao standard i VSG 221 laminirano staklo uz nadoplatu matirano staklo ili crno sigurno, obostrano glatko
- mogućnost promjene strane ostakljenja u REVERS (AVERS standardno ostakljenje)

DOSTUPNA RJEŠENJA (str. 142-153)

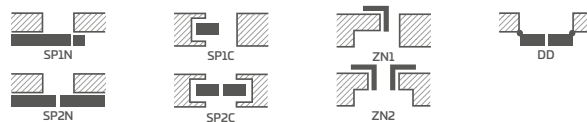

DOSTUPNE ŠIRINE KRILA

60 70 80N⁵⁾ 80 90 100

GREKO

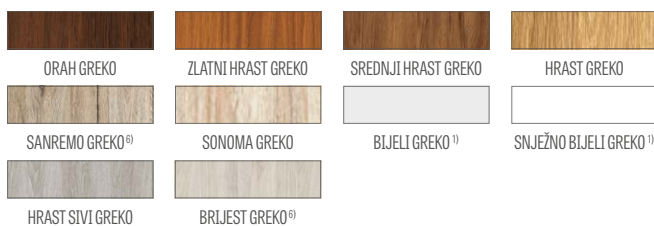

PREMIUM

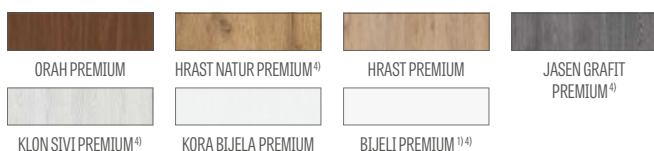

CPL



NOVOST



Okviri od lijepljenog drva⁴⁾

NADOPLATA

tvornički kroz bušenje za ručke (tzv. dijeljene) naručeno u kompletu s krilom

rekuperativni prečac, standardni ili mini ventilacijski rez (str. 137)

plastični tuljci nalik drvu (4 kom.)

okrugle i četvrtaste metalne čahure (4 kom.); završni sloj: brušeni nikal, patina, bijela i crna

ventilacijska rešetka (samo za širine krila vrata: 80, 90, 100)

falcirano i nefalcirano vratno krilo "100"

lijepljeno staklo VSG 221 sigurnosno staklo, obostrano glatko

metalni poklopci za šarke u falciranom krilu vrata (boja: brušeni nikal, patina, sjajni krom, sjajni mesing, bijela i crna)

padajuća brtva²⁾

zamjena sa crnom ili zlatnom magnetnom bravom za krila vrata bez falca

zamjena sa šarkama i zapornom pločicom u crnoj ili zlatnoj boji za vrata bez falca

magnetski limiter (odbojnik)²⁾ (dostupno u šest boja str.137)

okomite šine od lijepljenog drva⁴⁾

¹⁾ glatki bijeli furnir koji imitira obojenu površinu

²⁾ korištenje odbojnika sprječava korištenje brtve za ispuštanje i rekuperativnog prečaca i obratno

³⁾ poseban sloj **AntiFinger** koji ograničava zaprljanja i tragove prstiju

⁴⁾ vertikalne letvice i letvice od slojevito lijepljenog drva obložene HDF i MDF pločama dostupne uz nadoplatu za dekore BIJELI PREMIUM, HRAST NATUR PREMIUM, JASEN GRAFIT PREMIUM, JAVOR SIVI PREMIUM, HRAST ST CPL

⁵⁾ samo za vratna krila bez preklopa

⁶⁾ do isteka zalih

FLOKS

UNUTARNJA VRATA STILE S OKOMITIM ŠINAMA STILE FALCA I NEFALCA



FLOKS 8, dekor DAŽST CPL, kvaka CUBE brušeni krom mat



FLOKS 1



FLOKS 2



FLOKS 3



FLOKS 4



FLOKS 5



FLOKS 6



FLOKS 7



FLOKS 8

FLOKS 1 u furniru DAB ST CPL s kvakom CUBE brušeni krom mat



KONSTRUKCIJA

- vratno krilo s falcom ili bez falca izrađeno u STILE tehnologiji
- okomite i vodoravne šine od MDF-a obložene furnirom GREKO, PREMIUM, ST CPL ili ST CPL sa slojem AntiFinger
- okomite letvice i stupovi od slojevito lijepljenog drva obloženog daskama HDF i MDF⁴⁾
- paneli od HDF ploča debljine 4mm presvučeni furnirom GREKO, CPL ili PREMIUM
- umeci od četkanog aluminija
- opcija ploče koje produžuju okvir vrata kao i krunu i pilastere uz nadoplatu str. 139-141
- mogućnost skraćivanja krila u svojoj režiji detalji str. 137

OKOVI

- tri srebrne šarke s 2 igle podesive u vodoravnoj ravnini u uklesanom krilu vrata
- tri šarke skrivene u vratnom krilu bez falca u srebrnoj boji (opcija u crnoj boji uz nadoplatu); šarke se isporučuju i cijene uz dovratnik
- brava sa zasunom i zasunom u krilu vrata i magnetna brava (po izboru brava sa zasunom i zasunom) u krilu vrata bez zasuna za ključ, cilindričnu bravu, štednu bravu ili sa srebrnom blokadom; opcija crna ili zlatna magnetna brava uz nadoplatu

STAKLENJE

- matirano ili prozirno kaljeno staklo od 4 mm kao standard i VSG 221 laminirano staklo uz nadoplatu matirano staklo ili crno sigurno, obostrano glatko
- mogućnost promjene strane ostakljenja u REVERS (AVERS standardno ostakljenje)

DOSTUPNA RJEŠENJA (str. 142-153)

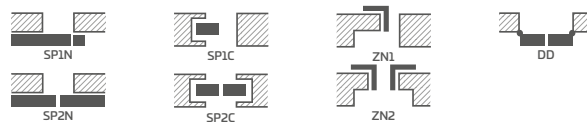

DOSTUPNE ŠIRINE KRILA

60 70 80N⁵⁾ 80 90 100

GREKO

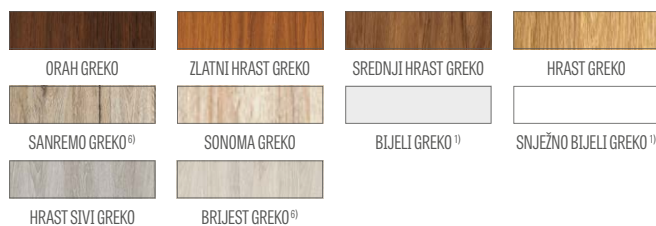

PREMIUM

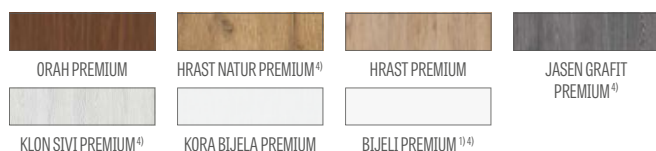

CPL



NOVOST



Okviri od lijepljenog drva⁴⁾

NADOPLATA

tvornički kroz bušenje za ručke (tzv. dijeljene) naručeno u kompletu s krilom

rekuperativni prečac, standardni ili mini ventilacijski rez (str. 137)

plastični tuljci nalik drvu (4 kom.)

okrugle i četvrtaste metalne čahure (4 kom.); završni sloj: brušeni nikal, patina, bijela i crna

ventilacijska rešetka (samo za širine krila vrata: 80, 90, 100)

falcirano i nefalcirano vratno krilo "100"

lijepljeno staklo VSG 221 sigurnosno staklo, obostrano glatko

metalni poklopci za šarke u falciranom krilu vrata

(boja: brušeni nikal, patina, sjajni krom, sjajni mesing, bijela i crna)

padajuća brtva²⁾

zamjena sa crnom ili zlatnom magnetnom bravom za krila vrata bez falca

zamjena sa šarkama i zapornom pločicom u crnoj ili zlatnoj boji za vrata bez falca

magnetski limiter (odbojnik)²⁾

(dostupno u šest boja str.137)

okomite šine od lijepljenog drva⁴⁾

¹⁾ glatki bijeli furnir koji imitira obojenu površinu

²⁾ korištenje odbojnika sprječava korištenje brtve za ispuštanje i rekuperativnog prečaca i obratno

³⁾ poseban sloj **AntiFinger** koji ograničava zaprljanja i tragove prstiju

⁴⁾ vertikalne letvice i letvice od slojevito lijepljenog drva obložene HDF i MDF pločama dostupne uz nadoplatu za dekore BIJELI PREMIUM, HRAST NATUR PREMIUM, JASEN GRAFIT PREMIUM, JAVOR SIVI PREMIUM, HRAST ST CPL

⁵⁾ samo za vratna krila bez preklopa

⁶⁾ do isteka zalih

KROKUS

UNUTARNJA VRATA STILE S OKOMITIM ŠINAMA STILE FALCA I NEFALCA



KROKUS 1, dekor CRNI ST CPL, kvaka CUBE PREMIUM brušeni krom mat



KROKUS 1



KROKUS 2



KROKUS 3



KROKUS 4



KROKUS 5



KROKUS 6

KROKUS 4 u furniru CRNI ST CPL s kvakom CUBE PREMIUM brušeni krom mat



KONSTRUKCIJA

- vratno krilo s falcom ili bez falca izrađeno u STILE tehnologiji
- okomite i vodoravne šine od MDF-a obložene furnirom GREKO, PREMIUM, ST CPL ili ST CPL sa slojem AntiFinger
- okomite letvice i stupovi od slojevito lijepljenog drva obloženog daskama HDF i MDF⁴⁾
- paneli od HDF ploča debljine 4mm presvučeni furnirom GREKO, CPL ili PREMIUM
- umeci od četkanog aluminija
- opcija ploče koje produžuju okvir vrata kao i krunu i pilastere uz nadoplatu str. 139-141
- mogućnost skraćivanja krila u svojoj režiji detalji str. 137

OKOVI

- tri srebrne šarke s 2 igle podesive u vodoravnoj ravnini u uklesanom krilu vrata
- tri šarke skrivene u vratnom krilu bez falca u srebrnoj boji (opcija u crnoj boji uz nadoplatu); šarke se isporučuju i cijene uz dovratnik
- brava sa zasunom i zasunom u krilu vrata i magnetna brava (po izboru brava sa zasunom i zasunom) u krilu vrata bez zasuna za ključ, cilindričnu bravu, štednu bravu ili sa srebrnom blokadom; opcija crna ili zlatna magnetna brava uz nadoplatu

STAKLENJE

- matirano ili prozirno kaljeno staklo od 4 mm kao standard i VSG 221 laminirano staklo uz nadoplatu matirano staklo ili crno sigurno, obostrano glatko
- mogućnost promjene strane ostakljenja u REVERS (AVERS standardno ostakljenje)

DOSTUPNA RJEŠENJA (str. 142-153)

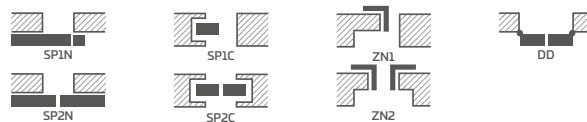

DOSTUPNE ŠIRINE KRILA

60 70 80N⁵⁾ 80 90 100

GREKO



PREMIUM

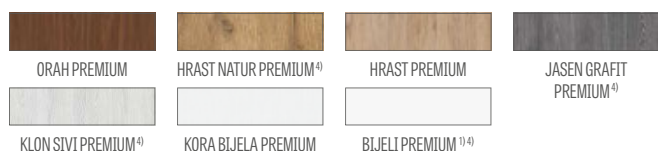

CPL



NOVOST



Okviri od lijepljenog drva⁴⁾

NADOPLATA

tvornički kroz bušenje za ručke (tzv. dijeljene) naručeno u kompletu s krilom

rekuperativni prečac, standardni ili mini ventilacijski rez (str. 137)

plastični tuljci nalik drvu (4 kom.)

okrugle i četvrtaste metalne čahure (4 kom.); završni sloj: brušeni nikal, patina, bijela i crna

ventilacijska rešetka (samo za širine krila vrata: 80, 90, 100)

falcirano i nefalcirano vratno krilo "100"

lijepljeno staklo VSG 221 sigurnosno staklo, obostrano glatko

metalni poklopci za šarke u falciranom krilu vrata

(boja: brušeni nikal, patina, sjajni krom, sjajni mesing, bijela i crna)

padajuća brtva²⁾

zamjena sa crnom ili zlatnom magnetnom bravom za krila vrata bez falca

zamjena sa šarkama i zapornom pločicom u crnoj ili zlatnoj boji za vrata bez falca

magnetski limiter (odbojnik)²⁾

(dostupno u šest boja str.137)

okomite šine od lijepljenog drva⁴⁾

¹⁾ glatki bijeli furnir koji imitira obojenu površinu

²⁾ korištenje odbojnika sprječava korištenje brtve za ispuštanje i rekuperativnog prečaca i obratno

³⁾ poseban sloj **AntiFinger** koji ograničava zaprljanja i tragove prstiju

⁴⁾ vertikalne letvice i letvice od slojevito lijepljenog drva obložene HDF i MDF pločama dostupne uz nadoplatu za dekore BIJELI PREMIUM, HRAST NATUR PREMIUM, JASEN GRAFIT PREMIUM, JAVOR SIVI PREMIUM, HRAST ST CPL

⁵⁾ samo za vratna krila bez preklopa

⁶⁾ do isteka zalih

KAMELIA

UNUTARNJA VRATA STILE S OKOMITIM ŠINAMA STILE FALCA I NEFALCA



KAMELIA 1, dekor JASEN GRAFIT PREMIUM, kvaka CUBE krom brušeni mat



KAMELIA 1



KAMELIA 2



KAMELIA 3



KAMELIA 4



KAMELIA 5



KAMELIA 6



KAMELIA 7



KAMELIA 8

KAMELIA 1 u furniru JASEN GRAFIT PREMIUM sa kavkom CUBE brušeni krom mat



KONSTRUKCIJA

- vratno krilo s falcom ili bez falca izrađeno u STILE tehnologiji
- okomite i vodoravne šine od MDF-a obložene furnirom GREKO, PREMIUM, ST CPL ili ST CPL sa slojem AntiFinger
- okomite letvice i stupovi od slojevito lijepljenog drva obloženog daskama HDF i MDF⁴⁾
- paneli od HDF ploča debljine 4mm presvučeni furnirom GREKO, CPL ili PREMIUM
- opcija ploče koje produžuju okvir vrata kao i krunu i pilastere uz nadoplatu str. 139-141
- mogućnost skraćivanja krila u svojoj režiji detalji str. 137

OKOVI

- tri srebrne šarke s 2 igle podesive u vodoravnoj ravini u uklesanom krilu vrata
- tri šarke skrivene u vratnom krilu bez falca u srebrnoj boji (opcija u crnoj boji uz nadoplatu); šarke se isporučuju i cijene uz dovratnik
- brava sa zasunom i zasunom u krilu vrata i magnetna brava (po izboru brava sa zasunom i zasunom) u krilu vrata bez zasuna za ključ, cilindričnu bravu, štednu bravu ili sa srebrnom blokadom; opcija crna ili zlatna magnetna brava uz nadoplatu

STAKLJENJE

- matirano ili prozirno kaljeno staklo od 4 mm kao standard i VSG 221 laminirano staklo uz nadoplatu matirano staklo ili crno sigurno, obostrano glatko
- mogućnost promjene strane ostakljenja u REVERS (AVERS standardno ostakljenje)

DOSTUPNA RJEŠENJA (str. 142-153)

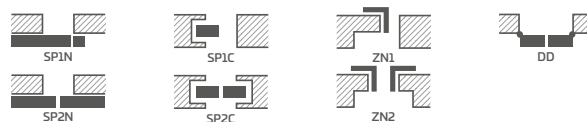

DOSTUPNE ŠIRINE KRILA

60 70 80N⁵⁾ 80 90 100

GREKO



PREMIUM

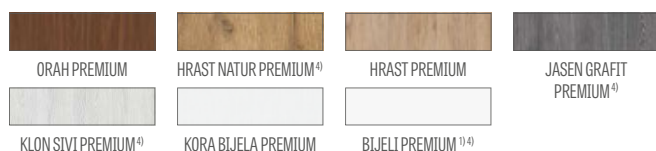

CPL



NOVOST



Okviri od lijepljenog drva⁴⁾

NADOPLATA

tvornički kroz bušenje za ručke (tzv. dijeljene) naručeno u kompletu s krilom

rekuperativni prečac, standardni ili mini ventilacijski rez (str. 137)

plastični tuljci nalik drvu (4 kom.)

okrugle i četvrtaste metalne čahure (4 kom.); završni sloj: brušeni nikal, patina, bijela i crna

ventilacijska rešetka (samo za širine krila vrata: 80, 90, 100)

falcirano i nefalcirano vratno krilo "100"

lijepljeno staklo VSG 221 sigurnosno staklo, obostrano glatko

metalni poklopci za šarke u falciranom krilu vrata (boja: brušeni nikal, patina, sjajni krom, sjajni mesing, bijela i crna)

padajuća brtva²⁾

zamjena sa crnom ili zlatnom magnetnom bravom za krila vrata bez falca

zamjena sa šarkama i zapornom pločicom u crnoj ili zlatnoj boji za vrata bez falca

magnetski limiter (odbojnik)²⁾ (dostupno u šest boja str.137)

okomite šine od lijepljenog drva⁴⁾

¹⁾ glatki bijeli furnir koji imitira obojenu površinu

²⁾ korištenje odbojnika sprječava korištenje brtve za ispuštanje i rekuperativnog prečaca i obratno

³⁾ poseban sloj **AntiFinger** koji ograničava zaprljanja i tragove prstiju

⁴⁾ vertikalne letvice i letvice od slojevito lijepljenog drva obložene HDF i MDF pločama dostupne uz nadoplatu za dekore BIJELI PREMIUM, HRAST NATUR PREMIUM, JASEN GRAFIT PREMIUM, JAVOR SIVI PREMIUM, HRAST ST CPL

⁵⁾ samo za vratna krila bez preklopa

⁶⁾ do isteka zalih

PETUNIA

UNUTARNJA VRATA STILE S OKOMITIM ŠINAMA STILE FALCA I NEFALCA



PETUNIA 1, dekor BIJELI ST CPL, kvaka CUBE crni mat



PETUNIA 1



PETUNIA 2



PETUNIA 3



PETUNIA 4



PETUNIA 5



PETUNIA 6



PETUNIA 7



PETUNIA 8

PETUNIA 1 u furniru HRAST PREMIUM s kvakom TOPPAZ inox



KONSTRUKCIJA

- vratno krilo s falcom ili bez falca izrađeno u STILE tehnologiji
- okomite i vodoravne šine od MDF-a obložene furnirom GREKO, PREMIUM, ST CPL ili ST CPL sa slojem AntiFinger
- okomite letvice i stupovi od slojevito lijepljenog drva obloženog daskama HDF i MDF⁴⁾
- paneli od HDF ploča debljine 4mm presvučeni furnirom GREKO, CPL ili PREMIUM
- opcija ploče koje produžuju okvir vrata kao i krunu i pilastere uz nadoplatu str. 139-141
- mogućnost skraćivanja krila u svojoj režiji detalji str. 137

OKOVI

- tri srebrne šarke s 2 igle podesive u vodoravnoj ravni u uklesanom krilu vrata
- tri šarke skrivene u vratnom krilu bez falca u srebrnoj boji (opcija u crnoj boji uz nadoplatu); šarke se isporučuju i cijene uz dovratnik
- brava sa zasunom i zasunom u krilu vrata i magnetna brava (po izboru brava sa zasunom i zasunom) u krilu vrata bez zasuna za ključ, cilindričnu bravu, štednu bravu ili sa srebrnom blokadom; opcija crna ili zlatna magnetna brava uz nadoplatu

STAKLJENJE

- matirano ili prozirno kaljeno staklo od 4 mm kao standard i VSG 221 laminirano staklo uz nadoplatu matirano staklo ili crno sigurno, obostrano glatko
- mogućnost promjene strane ostakljenja u REVERS (AVERS standardno ostakljenje)

DOSTUPNA RJEŠENJA (str. 142-153)

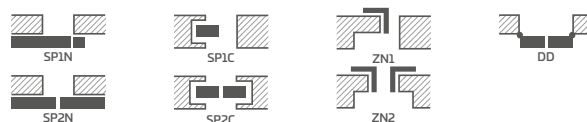

DOSTUPNE ŠIRINE KRILA

60 70 80N⁵⁾ 80 90 100

GREKO



PREMIUM

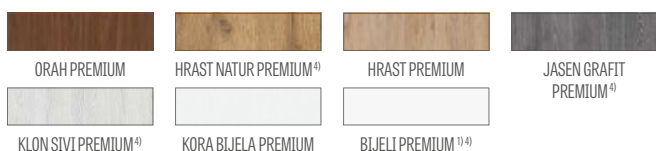

CPL



NOVOST



Okviri od lijepljenog drva⁴⁾

NADOPLATA

tvornički kroz bušenje za ručke (tzv. dijeljene) naručeno u kompletu s krilom

rekuperativni prečac, standardni ili mini ventilacijski rez (str. 137)

plastični tuljci nalik drvu (4 kom.)

okrugle i četvrtaste metalne čahure (4 kom.); završni sloj: brušeni nikal, patina, bijela i crna

ventilacijska rešetka (samo za širine krila vrata: 80, 90, 100)

falcirano i nefalcirano vratno krilo "100"

lijepljeno staklo VSG 221 sigurnosno staklo, obostrano glatko

metalni poklopci za šarke u falciranom krilu vrata (boja: brušeni nikal, patina, sjajni krom, sjajni mesing, bijela i crna)

padajuća brtva²⁾

zamjena sa crnom ili zlatnom magnetnom bravom za krila vrata bez falca

zamjena sa šarkama i zapornom pločicom u crnoj ili zlatnoj boji za vrata bez falca

magnetski limiter (odbojnik)²⁾ (dostupno u šest boja str.137)

okomite šine od lijepljenog drva⁴⁾

¹⁾ glatki bijeli furnir koji imitira obojenu površinu

²⁾ korištenje odbojnika sprječava korištenje brtve za ispuštanje i rekuperativnog prečaca i obratno

³⁾ poseban sloj **AntiFinger** koji ograničava zaprljanja i tragove prstiju

⁴⁾ vertikalne letvice i letvice od slojevito lijepljenog drva obložene HDF i MDF pločama dostupne uz nadoplatu za dekore BIJELI PREMIUM, HRAST NATUR PREMIUM, JASEN GRAFIT PREMIUM, JAVOR SIVI PREMIUM, HRAST ST CPL

⁵⁾ samo za vratna krila bez preklopa

⁶⁾ do isteka zalih

AZALIA

UNUTARNJA VRATA STILE S OKOMITIM ŠINAMA STILE FALCA I NEFALCA



AZALIA 1, dekor HRAST SIVI GREKO, kvaka CUBE crni mat



AZALIA 1



AZALIA 2



AZALIA 3



AZALIA 4



AZALIA 5



AZALIA 6



AZALIA 7



AZALIA 8

AZALIA 6, dekor HRAST SIVI GREKO, s kvakom CUBE crni mat



KONSTRUKCIJA

- vratno krilo s falcom ili bez falca izrađeno u STILE tehnologiji
- okomite i vodoravne šine od MDF-a obložene furnirom GREKO, PREMIUM, ST CPL ili ST CPL sa slojem AntiFinger
- okomite letvice i stupovi od slojevito lijepljenog drva obloženog daskama HDF i MDF⁴⁾
- paneli od HDF ploča debljine 4mm presvučeni furnirom GREKO, CPL ili PREMIUM
- opcija ploče koje produžuju okvir vrata kao i krunu i pilastere uz nadoplatu str. 139-141
- mogućnost skraćivanja krila u svojoj režiji detalji str. 137

OKOVI

- tri srebrne šarke s 2 igle podesive u vodoravnoj ravni u uklesanom krilu vrata
- tri šarke skrivene u vratnom krilu bez falca u srebrnoj boji (opcija u crnoj boji uz nadoplatu); šarke se isporučuju i cijene uz dovratnik
- brava sa zasunom i zasunom u krilu vrata i magnetna brava (po izboru brava sa zasunom i zasunom) u krilu vrata bez zasuna za ključ, cilindričnu bravu, štednu bravu ili sa srebrnom blokadom; opcija crna ili zlatna magnetna brava uz nadoplatu

STAKLJENJE

- matirano ili prozirno kaljeno staklo od 4 mm kao standard i VSG 221 laminirano staklo uz nadoplatu matirano staklo ili crno sigurno, obostrano glatko
- mogućnost promjene strane ostakljenja u REVERS (AVERS standardno ostakljenje)

DOSTUPNA RJEŠENJA (str. 142-153)

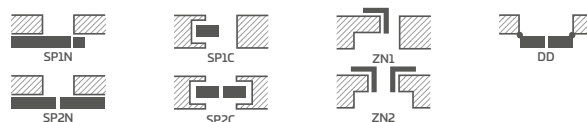

DOSTUPNE ŠIRINE KRILA

60 70 80N⁵⁾ 80 90 100

GREKO

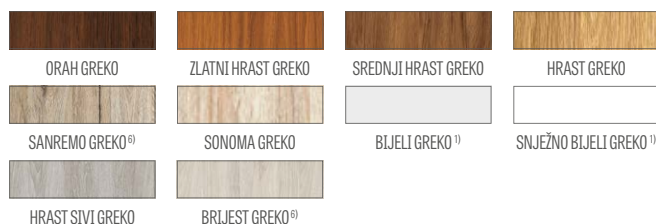

PREMIUM

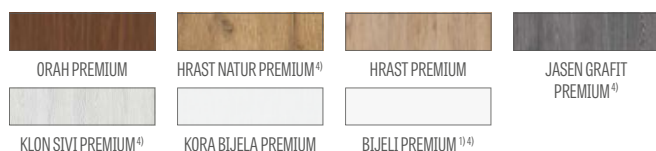

CPL



NOVOST



Okviri od lijepljenog drva⁴⁾

NADOPLATA

tvornički kroz bušenje za ručke (tzv. dijeljene) naručeno u kompletu s krilom

rekuperativni prečac, standardni ili mini ventilacijski rez (str. 137)

plastični tuljci nalik drvu (4 kom.)

okrugle i četvrtaste metalne čahure (4 kom.); završni sloj: brušeni nikal, patina, bijela i crna

ventilacijska rešetka (samo za širine krila vrata: 80, 90, 100)

falcirano i nefalcirano vratno krilo "100"

lijepljeno staklo VSG 221 sigurnosno staklo, obostrano glatko

metalni poklopci za šarke u falciranom krilu vrata (boja: brušeni nikal, patina, sjajni krom, sjajni mesing, bijela i crna)

padajuća brtva²⁾

zamjena sa crnom ili zlatnom magnetnom bravom za krila vrata bez falca

zamjena sa šarkama i zapornom pločicom u crnoj ili zlatnoj boji za vrata bez falca

magnetski limiter (odbojnik)²⁾
(dostupno u šest boja str.137)

okomite šine od lijepljenog drva⁴⁾

¹⁾ glatki bijeli furnir koji imitira obojenu površinu

²⁾ korištenje odbojnika sprječava korištenje brtve za ispuštanje i rekuperativnog prečaca i obratno

³⁾ poseban sloj **AntiFinger** koji ograničava zaprljanja i tragove prstiju

⁴⁾ vertikalne letvice i letvice od slojevito lijepljenog drva obložene HDF i MDF pločama dostupne uz nadoplatu za dekore BIJELI PREMIUM, HRAST NATUR PREMIUM, JASEN GRAFIT PREMIUM, JAVOR SIVI PREMIUM, HRAST ST CPL

⁵⁾ samo za vratna krila bez preklopa

⁶⁾ do isteka zalih

HIACYNT

UNUTARNJA VRATA STILE S OKOMITIM ŠINAMA STILE FALCA I NEFALCA



HIACYNT 6, dekor TAMNO PLAVI ST CPL, kvaka QUANTA FIT crni mat



HIACYNT 1



HIACYNT 2



HIACYNT 3



HIACYNT 4



HIACYNT 5



HIACYNT 6



HIACYNT 7



HIACYNT 8

HIACVNT1 u furniru TEGET ST CPL s kvakom QUANTA FIT crni mat



KONSTRUKCIJA

- vratno krilo s falcom ili bez falca izrađeno u STILE tehnologiji
- okomite i vodoravne šine od MDF-a obložene furnirom GREKO, PREMIUM, ST CPL ili ST CPL sa slojem AntiFinger
- okomite letvice i stupovi od slojevito lijepljenog drva obloženog daskama HDF i MDF⁴⁾
- paneli od HDF ploča debljine 22mm presvučeni furnirom GREKO, CPL ili PREMIUM
- opcija ploče koje produžuju okvir vrata kao i krunu i pilastere uz nadoplatu str. 139-141
- mogućnost skraćivanja krila u svojoj režiji detalji str. 137

OKOVI

- tri srebrne šarke s 2 igle podesive u vodoravnoj ravni u uklesanom krilu vrata
- tri šarke skrivene u vratnom krilu bez falca u srebrnoj boji (opcija u crnoj boji uz nadoplatu); šarke se isporučuju i cijene uz dovratnik
- brava sa zasunom i zasunom u krilu vrata i magnetna brava (po izboru brava sa zasunom i zasunom) u krilu vrata bez zasuna za ključ, cilindričnu bravu, štednu bravu ili sa srebrnom blokadom; opcija crna ili zlatna magnetna brava uz nadoplatu

STAKLJENJE

- matirano ili prozirno kaljeno staklo od 4 mm kao standard i VSG 221 laminirano staklo uz nadoplatu matirano staklo ili crno sigurno, obostrano glatko
- mogućnost promjene strane ostakljenja u REVERS (AVERS standardno ostakljenje)

DOSTUPNA RJEŠENJA (str. 142-153)

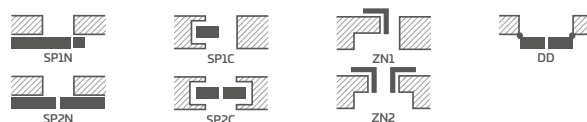

DOSTUPNE ŠIRINE KRILA

60 70 80N⁵⁾ 80 90 100

GREKO



PREMIUM



CPL



NOVOST



Okviri od lijepljenog drva⁴⁾

NADOPLATA

tvornički kroz bušenje za ručke (tzv. dijeljene) naručeno u kompletu s krilom

rekuperativni prečac, standardni ili mini ventilacijski rez (str. 137)

plastični tuljci nalik drvu (4 kom.)

okrugle i četvrtaste metalne čahure (4 kom.); završni sloj: brušeni nikal, patina, bijela i crna

ventilacijska rešetka (samo za širine krila vrata: 80, 90, 100)

falcirano i nefalcirano vratno krilo "100"

lijepljeno staklo VSG 221 sigurnosno staklo, obostrano glatko

metalni poklopci za šarke u falciranom krilu vrata; (boja: brušeni nikal, patina, sjajni krom, sjajni mesing, bijela i crna)

padajuća brtva²⁾

zamjena sa crnom ili zlatnom magnetnom bravom za krila vrata bez falca

zamjena sa šarkama i zapornom pločicom u crnoj ili zlatnoj boji za vrata bez falca

magnetski limiter (odbojnik)²⁾
(dostupno u šest boja str.137)

okomite šine od lijepljenog drva⁴⁾

¹⁾ glatki bijeli furnir koji imitira obojenu površinu

²⁾ korištenje odbojnika sprječava korištenje brtve za ispuštanje i rekuperativnog prečaca i obratno

³⁾ poseban sloj **AntiFinger** koji ograničava zaprljanja i tragove prstiju

⁴⁾ vertikalne letvice i letvice od slojevito lijepljenog drva obložene HDF i MDF pločama dostupne uz nadoplatu za dekore BIJELI PREMIUM, HRAST NATUR PREMIUM, JASEN GRAFIT PREMIUM, JAVOR SIVI PREMIUM, HRAST ST CPL

⁵⁾ samo za vratna krila bez preklopa

⁶⁾ do isteka zalih

FRAGI

UNUTARNJA VRATA STILE S OKOMITIM ŠINAMA BEZ FALCA



FRAGI 5, dekor CRNI ST CPL, kvaka CUBE PREMIUM brušeni krom mat



FRAGI 1



FRAGI 4
DECORMAT

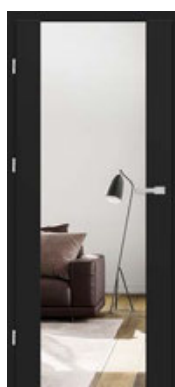

FRAGI 5
PROVIDNA



FRAGI 7
DECORMAT GRAFIT



FRAGI 9



FRAGI 10



FRAGI 15
VSG/ESG mlječno



FRAGI 16
VSG/ESG crno

FRAGI 4 u furniru CRNI ST CPL s kvakom CUBE PREMIUM krom brušeni mat

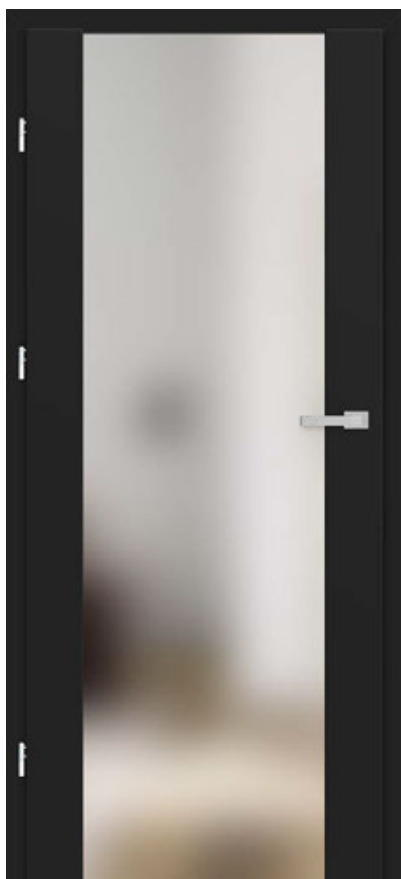

KONSTRUKCIJA

- falcirano vratno krilo izrađeno u STILE tehnologiji
- okomite i vodoravne šine od MDF-a obložene furnirom GREKO, PREMIUM, ST CPL ili ST CPL sa slojem AntiFinger
- okomite letvice i stupovi od slojevito lijepljenog drva obloženog daskama HDF i MDF³⁾
- opcija ploče koje produžuju okvir vrata kao i krunu i pilastere uz nadoplatu str. 139-141

OKOVI

- tri srebrne šarke s 2 igle podesive u vodoravnoj ravnini u uklesanom krilu vrata
- brava na zasun i zasun na ključ, patentna cilindrična brava, ekonomična brava ili brava

STAKLJENJE

- 8mm kaljeno staklo ili VSG/ESG 441 kaljeno i lijepljeno staklo, mliječno staklo ili crno sigurnosno staklo, glatko s obje strane (modeli Fragi 15 i Fragi 16)
- mogućnost promjene strane ostakljenja u REVERS (AVERS standardno ostakljenje)

DOSTUPNA RJEŠENJA (str. 151-153)



DOSTUPNE ŠIRINE KRILA

60 70 80 90

NADOPLATA

tvornički kroz bušenje za ručke (tzv. dijeljene) naručeno u kompletu s krilom

ventilacijsko rezanje

metalni poklopci za šarke u falciranom krilu vrata
(boja: brušeni nikal, patina, sjajni krom, sjajni mesing, bijela i crna)

magnetski limiter (odbojnik)
(dostupno u šest boja str.137)

okomite šine od lijepljenog drva³⁾

GREKO

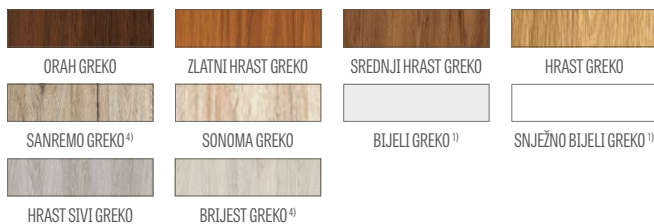

PREMIUM



CPL

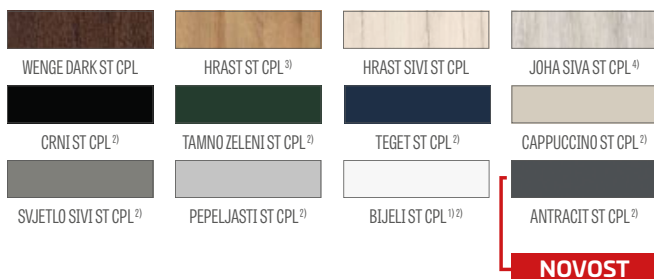

NOVOST



Okviri od lijepljenog drva³⁾

¹⁾ glatki bijeli furnir koji imitira obojenu površinu

²⁾ poseban sloj AntiFinger koji ograničava zaprljanja i tragove prstiju

³⁾ vertikalne letvice i letvice od slojevito lijepljenog drva obložene HDF i MDF pločama dostupne uz nadoplatu za dekore BIJELI PREMIUM, HRAST NATUR PREMIUM, JASEN GRAFIT PREMIUM, JAVOR SIVI PREMIUM, HRAST ST CPL

⁴⁾ do isteka zalih

STANDARDNO STAKLJENJE „AWERS“

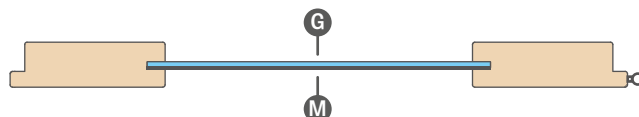

STAKLJENJE PO NARUDŽBI „AWERS“

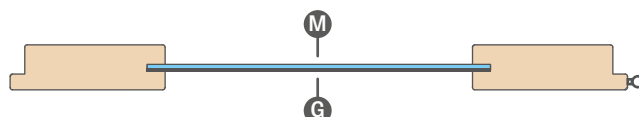

G glatka strana; M matirana strana s dekorom

STAKLENA VRATA GRAF

STAKLENO UNUTARNJE KRILO VRATA

NOVOST



GRAF 8 DECORMAT

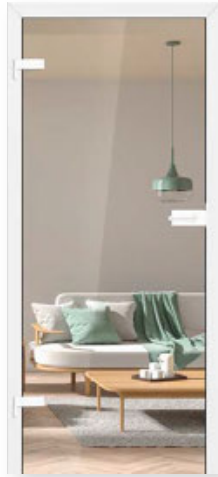

GRAF 9 PROVIDNO



GRAF 11 DECORMAT GRAFIT

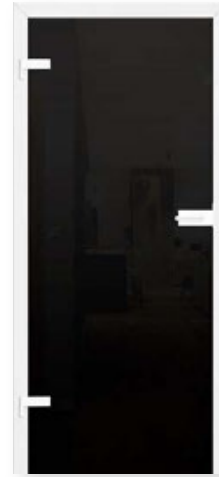

GRAF 65 VSG/ESG crni neprovidni



GRAF 32

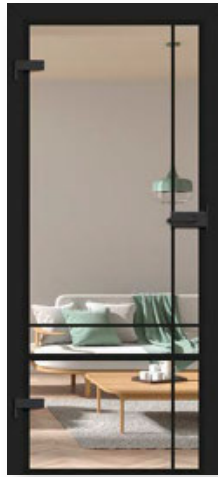

GRAF 33



GRAF 35

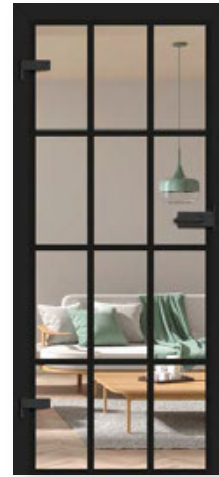

GRAF 36

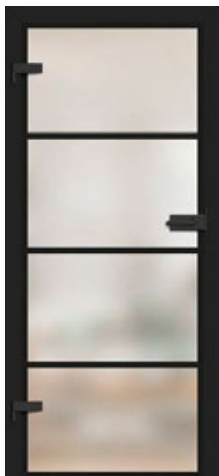

GRAF 38

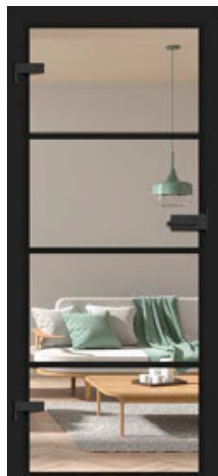

GRAF 39

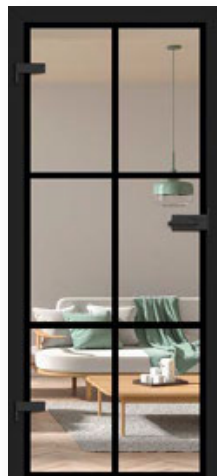

GRAF 61



GRAF 62

ILUSTRACIJA PROZIRNOSTI STAKLA na stranici 138

GRAF 36 8mm kaljeno staklo s crnom aplikacijom, okvir vrata u CRNO ST CPL furniru



KONSTRUKCIJA

- 8 mm kaljeno staklo sa ili bez vanjskih aplikacija, staklo 8mm bojeno u masi (GRAF 26), lijepljeno i kaljeno staklo VSG/ESG (GRAF 65, 66) ili lijepljeno i kaljeno staklo dostupno uz nadoplatu VSG/ESG z aplikacijom unutar crne boje za GRAF 32, 33, 35, 36, 38, 39, 61, 62
- mogućnost promjene strane ostakljenja u REVERS (AVERS standardno ostakljenje)
- ovisno o uzorku modela, mlječno staklo ili bezbojno staklo s uzorcima obojenim crnom ili bijelom bojom
- širina (debljina) linije kod modela GRAF 35, 36, 38, 39, 61, 62 iznosi 30 mm
- opcija ploče koje produžuju okvir vrata kao i krunu i pilastere uz nadoplatu str. 139-141
- dostupni model GRAF 66 staklo VSG/ESG mlječno **NOVOST**

FIKSNI I PODESIVI OKVIR

- cijene podesivih i fiksnih okvira za krila s falcem str. 168-171
- bez mogućnosti uporabe elektro zakačke
- u dovratnicima za staklo koristi se šarka sa klinom 10 mm
- u podesivom i fiksnom okviru vrata moguća je promjena brave (uz nadoplatu) u crnu ili bijelu, praškasto lakirana
- **SAMO FALCIRANI OKVIRI VRATA U SVIM DOSTUPNIM DEKORIMA DOSTUPNI SU ZA GRAF STAKLENE I ČELIČNE OKVIRE KAO I ZA TITANIJUM BIJELE UV BOJENE OKVIRE**

NAPOMENA: Proširenu kolekciju staklenih vrata i raznolikost postojećih modela možete pronaći na našoj web stranici www.erkado.pl. Dostupni modeli dostupni su i za narudžbu putem B2B panela.

DOSTUPNE ŠIRINE KRILA

60 70 80 90, 100, 110 (uz nadoplatu)



Pogledajte više na stranici www.erkado.pl

NADOPLATE

staklo VSG/ESG s aplikacijom unutra u crnoj boji³⁾
(GRAF 32, 33, 35, 36, 38, 39, 61, 62)

šinski zatvarač vrata u sljedećim bojama: srebrna, crna

krilo "90"

krilo „100“ i „110“²⁾ **NOVOST**

(u standardu 3 tri šarke)

ventilacijsko rezanje

udarna ploča crna ili bijela

OKOVI METAL-BUD nehrđajući čelik, crna, bijela (dostupni oblici: ovalni ili pravokutni)

Metal-Bud



2A OVALNI OBLIK



3A OVALNI OBLIK



1A OVALNI OBLIK



4AZ VANJSKI OVAL¹⁾
4AW UNUTARNJI OVAL



ŠARKA oval

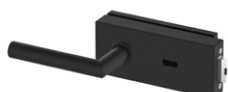

2B PRAVOKUTNIK



3B PRAVOKUTNIK

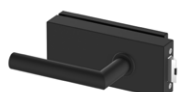

1B PRAVOKUTNIK



4BZ VANJSKI PRAVOKUTNIK¹⁾
4BW UNUTARNJI PRAVOKUTNIK



ŠARKA pravokutnik



2B PRAVOKUTNIK



3B PRAVOKUTNIK



1B PRAVOKUTNIK



4BZ VANJSKI PRAVOKUTNIK¹⁾
4BW UNUTARNJI PRAVOKUTNIK



ŠARKA pravokutnik

¹⁾ detaljan opis izbora kupaoničkih okova (brava sa blokadom) str. 136;

²⁾ dostupno za modele GRAF 8, 9, 11, 65, 66;

³⁾ kod VSG/ESG stakla s ruba su vidljiva dva zalijepljena stakla

LETVICE

MONTIRANI NA ZID



Zidne letvice: ukrasna letvica HRAST ST CPL, adapter CRNI ST CPL, letvica HRAST ST CPL, vrata BALDUR 1 HRAST ST CPL, crno VSG staklo

Dekoratívne letvice se montiraju na zid kao dekorativni element i ujedno poboljšavaju akustiku u prostoru.

Montaža je moguća na više načina - ukrasna letvica se može montirati na zid samo pomoću montažne letvice ili uz pomoć adaptera koji čine osnovu za panele.

Ukrasne letvice dostupne su u PREMIUM i ST CPL furnirima, koji se mogu kombinirati u odabranim kombinacijama.



kompozicija ukrasnih letvica sa lajsnom HRAST ST CPL



komponente zidnih letvica

UKRASNA LETVICA

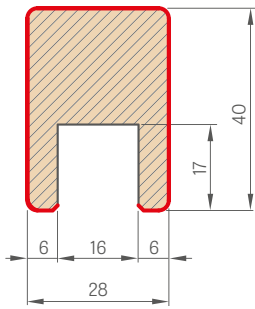

MONTAŽNA LETVICA

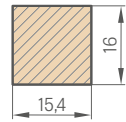

ZAVRŠNA LETVICA

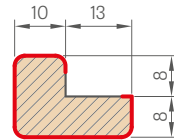

UKRASNA LAMELA

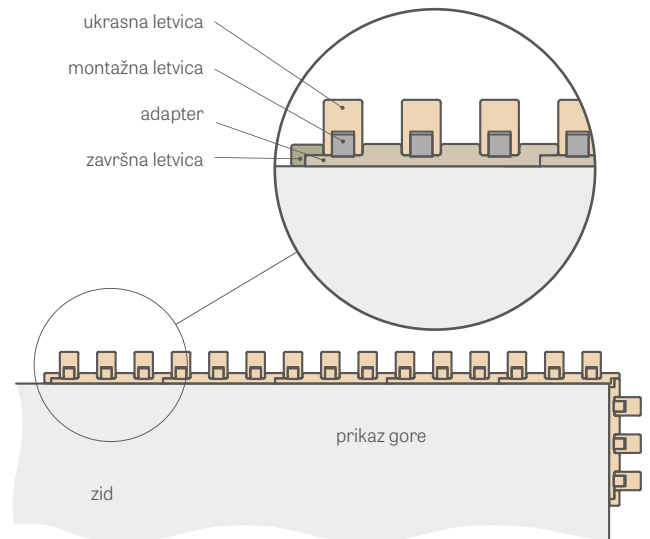

ADAPTER

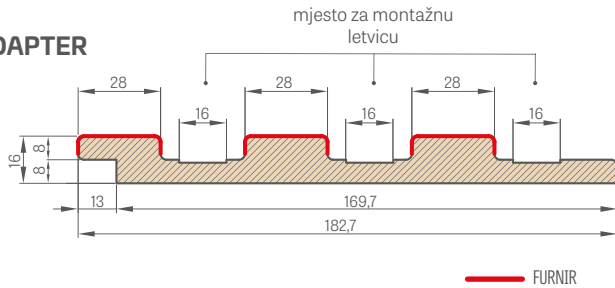

— FURNIR

ST CPL i PREMIUM
adapter, duljina 2750 mm
ukrasna lajsna (s montažnom letvicom) duljine 2750 mm
završna lajsna, duljine 2750 mm
samoljepljiva kapica koja skriva rez ukrasne lajsne

Pojedinačni elementi sustava ukrasnih lamela dostupni su u komercijalnoj duljini od 2750 mm, međutim, svaki proizvod ima proizvodnu duljinu od 2800 mm i isporučuje se u takvoj duljini, gdje je 25 mm po stranici margina za slobodno samorezanje prije montaže, kao i rezervu u slučaju oštećenja u transportu.

Zidne letvice se također mogu montirati bez adaptera direktno na zid koristeći samo montažnu letvicu na koju je montirana ukrasna letvica.

Ukrasnu lajsnu (uključujući montažnu lajsnu) moguće je kupiti samo u količini od tri komada, npr. 3 komada, 6 komada, 9 komada itd.

Završne kapice dostupne su u svim dekorima i koriste se za maskiranje izreza ukrasne trake. Završne kapice imaju samoljepljivu površinu s jedne strane.

adapter - količina u pakiranju 1 kom

završna letvica - količina u pakiranju 1 kom

ukrasna letvica + montažna letvica - količina u pakiranju 3 kom. + 3 kom.

montažni film
varijanta s adapterom:
<https://youtu.be/p3I7u3cWMmg>



montažni film
varijanta bez adaptera:
<https://youtu.be/fFa5afWWFOM>



PREMIUM

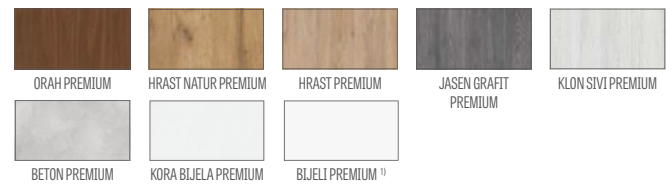

CPL

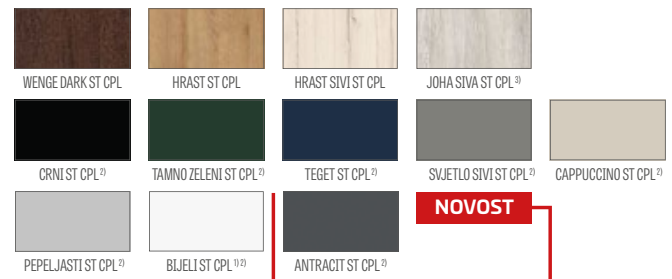

PODNE LETVICE

PODNA LETVICA

- duljina 2,40 mb
- podna letvica izrađena je od otporne na vlagu MDF ploče. Dostupno: lak BIJELI TITANIJUM UV, furnir: GREKO, ST CPL, PREMIUM i u furniru kao podloga za bojenje
- način montaže - lepljenje na zid

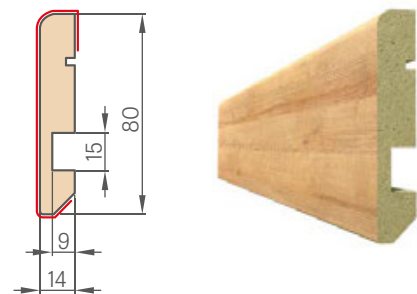

¹⁾ glatki bijeli furnir koji imitira obojenu površinu

²⁾ poseban sloj **AntiFinger** koji ograničava zaprljanja i tragove prstiju

³⁾ do isteka zalih

AMARYLIS

LAKIRANA FALCOVANA, BEZ FALCA I REVERZIBILNA VRATNA KRILA



AMARYLIS 1 s kvakom CUBE PREMIUM crni mat



AMARYLIS 1

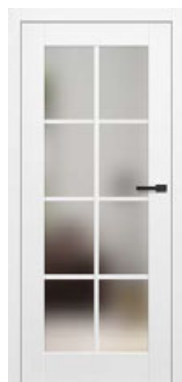

AMARYLIS 2



AMARYLIS 3



AMARYLIS 4



AMARYLIS 5



AMARYLIS 6



AMARYLIS 7



AMARYLIS 8

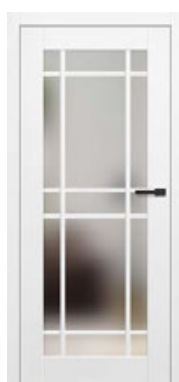

AMARYLIS 9



NOVOST

Dvostrano ljepljena šipka šir
25 mm



AMARYLIS 6 s kvakom CUBE PREMIUM crni mat

KONSTRUKCIJA

- falcirano, nefalcirano ili uz nadoplatu reverzibilno krilo vrata izrađeno u STILE tehnologiji
- vertikalne i horizontalne letvice izrađene od medijapana, presvučene furnirom i lakirane otpornim lakom UV
- po želji, uz nadoplatu, vertikalne letve od lameliranog drva obložene HDF i MDF pločama
- dvostrana letvica zalijepljena na staklo, šir. 25 mm i visine: okomito 12 mm i vodoravno 8 mm
- opcija ploče koje produžuju okvir vrata kao i krunu i pilastere uz nadoplatu str. 139-141
- mogućnost skraćivanja krila u svojoj režiji detalji str. 137

ZAVRŠNA OBRADA

- krila i dovratnici lakirani lakom na bazi vode očvrstnutim UV tehnologijom, što omogućuje visoku otpornost na teške uvjete uporabe

OKOVI

- tri srebrne šarke s 2 igle podesive u vodoravnoj ravni u uklesanom krilu vrata
- tri šarke skrivene u vratnom krilu bez falca u srebrnoj boji (opcija u crnoj boji uz nadoplatu); šarke se isporučuju i cijene uz dovratnik
- brava sa zasunom i zasunom u krilu vrata i magnetna brava (po izboru brava sa zasunom i zasunom) u krilu vrata bez zasuna za ključ, cilindričnu bravu, štednu bravu ili sa srebrnom blokadom; opcija crna ili zlatna magnetna brava uz nadoplatu

STAKLJENJE

- matirano ili prozirno kaljeno staklo od 4 mm kao standard i VSG 221 laminirano staklo uz nadoplatu matirano staklo ili crno sigurno, obostrano glatko
- mogućnost promjene strane ostakljenja u REVERS (AVERS standardno ostakljenje)

NADOPLATA

tvornički kroz bušenje za ručke (tzv. dijeljene) naručeno u kompletu s krilom

reverzibilno krilo

rekuperativni prečac, standardni ili mini ventilacijski rez (str. 137)

falcirano i nefalcirano vratno krilo "100"

metalni poklopci za šarke u falciranom krilu vrata (boja: brušeni nikal, patina, sjajni krom, sjajni mesing, bijela i crna)

lijepljeno staklo VSG 221 sigurnosno staklo, obostrano glatko

padajuća brtva ¹⁾

zamjena sa crnom ili zlatnom magnetnom bravom za krila vrata bez falca

zamjena sa šarkama i zapornom pločicom u crnoj ili zlatnoj boji za vrata bez falca

magnetski limiter (odbojnik) ¹⁾
(dostupno u šest boja str.137)

Norma PL2112

+15% do cijene krila uz nadoplatu

okomite šine od lijepljenog drva

LAKIRANA



BIJELI TITANIJUM UV

DOSTUPNA RJEŠENJA (str. 142-153)

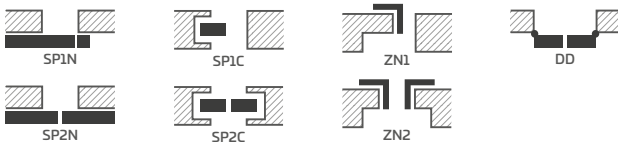

DOSTUPNE ŠIRINE KRILA

- 60 70 80N ²⁾ 80 90 100

¹⁾ korištenje odbojnika sprječava korištenje brtve za ispuštanje i rekuperativnog prečaca i obratno

²⁾ samo za vratna krila bez preklopa

PEONIA

LAKIRANA FALCOVANA, BEZ FALCA I REVERZIBILNA VRATNA KRILA



PEONIA 1 s kvakom BELLA SLLIM ukrasni mesing, pikasteri i dekorativna kruna³⁾



PEONIA 1



PEONIA 2



PEONIA 3



NOVOST

Dvostrano ljepljena šipka šir
25 mm



PEONIA 4



PEONIA 5



PEONIA 6

PEONIA 2 s kvakom CUBE crni mat, pilasteri i dekoracijska kruna³⁾



KONSTRUKCIJA

- falcirano, nefalcirano ili uz nadoplatu reverzibilno krilo vrata izrađeno u STILE tehnologiji
- vertikalne i horizontalne letvice izrađene od medijapana, presvučene furnirom i lakirane otpornim lakom UV
- po želji, uz nadoplatu, vertikalne letve od lameliranog drva obložene HDF i MDF pločama
- ploče izrađene od HDF ploče debljine 16 mm, lakirane otpornim lakom UV
- dvostrana letvica zalijepljena na staklo, šir. 25 mm i visine: okomito 12 mm i vodoravno 8 mm
- opcija ploče koje produžuju okvir vrata kao i krunu i pilastere uz nadoplatu str. 139-141
- mogućnost skraćivanja krila u svojoj režiji detalji str. 137

ZAVRŠNA OBRADA

- krila i dovratnici lakirani lakom na bazi vode očvrstnutim UV tehnologijom, što omogućuje visoku otpornost na teške uvjete uporabe

OKOVI

- tri srebrne šarke s 2 igle podesive u vodoravnoj ravni u uklesanom krilu vrata
- tri šarke skrivene u vratnom krilu bez falca u srebrnoj boji (opcija u crnoj boji uz nadoplatu); šarke se isporučuju i cijene uz dovratnik
- brava sa zasunom i zasunom u krilu vrata i magnetna brava (po izboru brava sa zasunom i zasunom) u krilu vrata bez zasuna za ključ, cilindričnu bravu, štednu bravu ili sa srebrnom blokadom; opcija crna ili zlatna magnetna brava uz nadoplatu

STAKLJENJE

- standardno kaljeno staklo matirano ili prozirno, a uz nadoplatu lijepljeno staklo VSG 221 sigurnosno staklo matirano ili crno obostrano glatko
- mogućnost promjene strane ostakljenja u REVERS (AVERS standardno ostakljenje)

NADOPLATA

tvornički kroz bušenje za ručke (tzv. dijeljene) naručeno u kompletu s krilom

reverzibilno krilo

rekuperativni prečac, standardni ili mini ventilacijski rez (str. 137)

falcirano i nefalcirano vratno krilo "100"

metalni poklopci za šarke u falciranom krilu vrata (boja: brušeni nikal, patina, sjajni krom, sjajni mesing, bijela i crna)

lijepljeno staklo VSG 221 sigurnosno staklo, obostrano glatko

padajuća brtva¹⁾

zamjena sa crnom ili zlatnom magnetnom bravom za krila vrata bez falca

zamjena sa šarkama i zapornom pločicom u crnoj ili zlatnoj boji za vrata bez falca

magnetski limiter (odbojnik)¹⁾
(dostupno u šest boja str.137)

Norma PL2112

+15% do cijene krila uz nadoplatu

okomite šine od lijepljenog drva

LAKIRANA



BIJELI TITANIJUM UV

DOSTUPNA RJEŠENJA (str. 142-153)

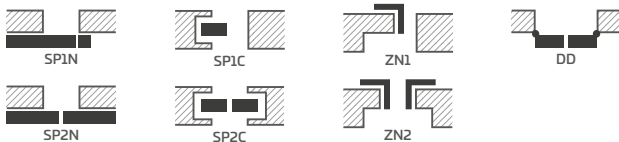

DOSTUPNE ŠIRINE KRILA

60 70 80N²⁾ 80 90 100

¹⁾ korištenje odbojnika sprječava korištenje brtve za ispuštanje i rekuperativnog prečaca i obratno

²⁾ samo za vratna krila bez preklopa

³⁾ ukrasna kruna s pilastrima uz nadoplatu, 139. str

MISKANT

LAKIRANA FALCOVANA, BEZ FALCA I REVERZIBILNA VRATNA KRILA



MISKANT 2, kvaka BELLA SLIM crni mat



MISKANT 1

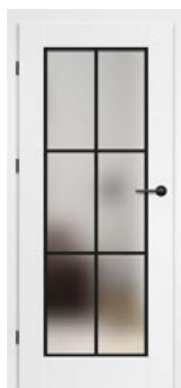

MISKANT 2

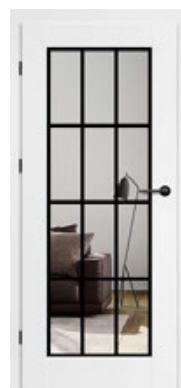

MISKANT 3



NOVOST

Crne linije šir. 18 mm obojene u tehnologiji sitotiska

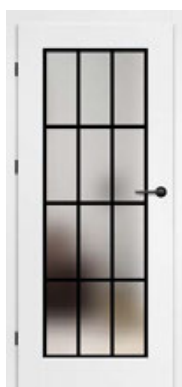

MISKANT 4

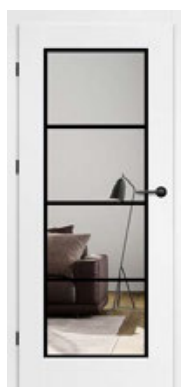

MISKANT 5

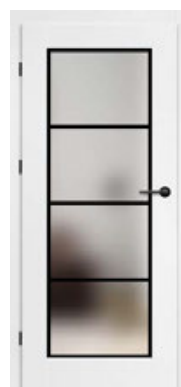

MISKANT 6

MISKANT 4 s kvakom BELLA SLIM crni mat



KONSTRUKCIJA

- falcirano, nefalcirano ili uz nadoplatu reverzibilno krilo vrata izrađeno u STILE tehnologiji
- vertikalne i horizontalne letvice izrađene od medijapana, presvučene furnirom i lakirane otpornim lakom UV
- po želji, uz nadoplatu, vertikalne letve od lameliranog drva obložene HDF i MDF pločama
- opcija ploče koje produžuju okvir vrata kao i krunu i pilastere uz nadoplatu str. 139-141
- mogućnost skraćivanja krila u svojoj režiji detalji str. 137

ZAVRŠNA OBRADA

- krila i dovratnici lakirani lakom na bazi vode očvrstnutim UV tehnologijom, što omogućuje visoku otpornost na teške uvjete uporabe

OKOVI

- tri srebrne šarke s 2 igle podesive u vodoravnoj ravnini u uklesanom krilu vrata
- tri šarke skrivene u vratnom krilu bez falca u srebrnoj boji (opcija u crnoj boji uz nadoplatu); šarke se isporučuju i cijene uz dovratnik
- brava sa zasunom i zasunom u krilu vrata i magnetna brava (po izboru brava sa zasunom i zasunom) u krilu vrata bez zasuna za ključ, cilindričnu bravu, štednu bravu ili sa srebrnom blokadom; opcija crna ili zlatna magnetna brava uz nadoplatu

STAKLJENJE

- kaljeno mliječno staklo (MISKANT 2, 4, 6) ili prozirno (MISKANT 1, 3, 5) debljine 4mm ili VSG ljepljeno staklo s unutarnjom aplikacijom uz nadoplatu
- mogućnost promjene strane ostakljenja u REVERS (AVERS standardno ostakljenje)
- crne linije obojene tehnologijom sitotiska na jednoj strani stakla širine (debljine) 18mm

STANDARDNO STAKLJENJE „AWERS“

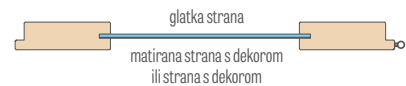

STAKLJENJE PO NARUDŽBI „AWERS“

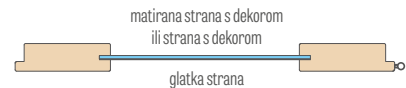

LAKIRANA



BIJELI TITANIJUM UV

DOSTUPNA RJEŠENJA (str. 142-153)

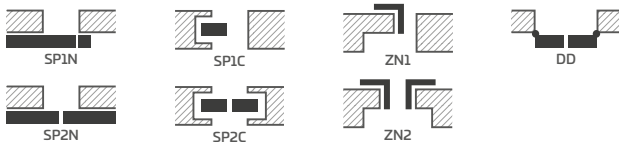

DOSTUPNE ŠIRINE KRILA

60 70 80N²⁾ 80 90 100

NADOPLATA

tvornički kroz bušenje za ručke (tzv. dijeljene) naručeno u kompletu s krilom

reverzibilno krilo

ljepljeno VSG staklo s unutarnjom aplikacijom u crnoj ili bijeloj boji

rekuperativni prečac, standardni ili mini ventilacijski rez (str. 137)

falcirano i nefalcirano vratno krilo "100"

metalni poklopci za šarke u falciranom krilu vrata (boja: brušeni nikel, patina, sjajni krom, sjajni mesing, bijela i crna)

padajuća brtva¹⁾

zamjena sa crnom ili zlatnom magnetnom bravom za krila vrata bez falca

zamjena sa šarkama i zapornom pločicom u crnoj ili zlatnoj boji za vrata bez falca

magnetski limiter (odbojnik)¹⁾
(dostupno u šest boja str.137)

okomite šine od lijepljenog drva

¹⁾ korištenje odbojnika sprječava korištenje brtve za ispuštanje i rekuperativnog prečaca i obratno

²⁾ samo za vratna krila bez preklopa

NEMEZJA

LAKIRANA FALCOVANA, BEZ FALCA I REVERZIBILNA VRATNA KRILA



NEMEZJA 8, kvaka BELLA SLIM okrugla sjajni mesing

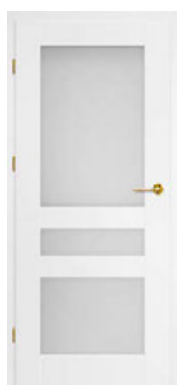

NEMEZJA 1



NEMEZJA 4



NEMEZJA 7



NEMEZJA 8



NEMEZJA 9

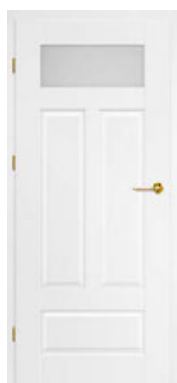

NEMEZJA 10



NEMEZJA 11



NEMEZJA 12



NEMEZJA 13



NEMEZJA 14

NEMEZIA 6 s kvakom BELLA SLIM okrugla sjajni mesing



LAKIRANA



BIJELI TITANIJUM UV

DOSTUPNA RJEŠENJA (str. 142-153)

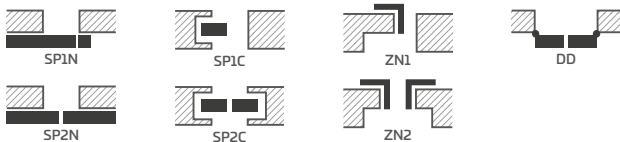

DOSTUPNE ŠIRINE KRILA

60 70 80N²⁾ 80 90 100

KONSTRUKCIJA

- falcirano, nefalcirano ili uz nadoplatu reverzibilno krilo vrata izrađeno u STILE tehnologiji
- vertikalne i horizontalne letvice izrađene od medijapana, presvučene furnirom i lakirane otpornim lakom UV
- po želji, uz nadoplatu, vertikalne letve od lameliranog drva obložene HDF i MDF pločama
- ploče izrađene od HDF ploče debljine 16 mm, lakirane otpornim lakom UV
- opcija ploče koje produžuju okvir vrata kao i krunu i pilastere uz nadoplatu str. 139-141
- mogućnost skraćivanja krila u svojoj režiji detalji str. 137

ZAVRŠNA OBRADA

- krila i dovratnici lakirani lakom na bazi vode očvrstnutim UV tehnologijom, što omogućuje visoku otpornost na teške uvjete uporabe

OKOVI

- tri srebrne šarke s 2 igle podesive u vodoravnoj ravnini u uklesanom krilu vrata
- tri šarke skrivene u vratnom krilu bez falca u srebrnoj boji (opcija u crnoj boji uz nadoplatu); šarke se isporučuju i cijene uz dovratnik
- brava sa zasunom i zasunom u krilu vrata i magnetna brava (po izboru brava sa zasunom i zasunom) u krilu vrata bez zasuna za ključ, cilindričnu bravu, štednu bravu ili sa srebrnom blokadom; opcija crna ili zlatna magnetna brava uz nadoplatu

STAKLJENJE

- standardno kaljeno staklo matirano ili prozirno, a uz nadoplatu lijepljeno staklo VSG 221 sigurnosno staklo matirano ili crno obostrano glatko
- mogućnost promjene strane ostakljenja u REVERS (AVERS standardno ostakljenje)

NADOPLATA

tvornički kroz bušenje za ručke (tzv. dijeljene) naručeno u kompletu s krilom

reverzibilno krilo

rekuperativni prečac, standardni ili mini ventilacijski rez (str. 137)

falcirano i nefalcirano vratno krilo "100"

metalni poklopci za šarke u falciranom krilu vrata (boja: brušeni nikal, patina, sjajni krom, sjajni mesing, bijela i crna)

lijepljeno staklo VSG 221 sigurnosno staklo, obostrano glatko

padajuća brtva¹⁾

zamjena sa crnom ili zlatnom magnetnom bravom za krila vrata bez falca

zamjena sa šarkama i zapornom pločicom u crnoj ili zlatnoj boji za vrata bez falca

magnetski limiter (odbojnik)¹⁾
(dostupno u šest boja str.137)

Norma PL2112

+15% do cijene krila uz nadoplatu

okomite šine od lijepljenog drva

¹⁾ korištenje odbojnika sprječava korištenje brtve za ispuštanje i rekuperativnog prečaca i obratno

²⁾ samo za vratna krila bez preklopa

LAURENCJA

NEFALCIRANA, FALCIRANA LAKIRANA VRATNA KRILA



LAURENCJA 1, staklo VSG crno, kvaka BELLA SLIM okrugla crni mat



LAURENCJA 1



LAURENCJA 2



LAURENCJA 3



LAURENCJA 4



LAURENCJA 5



LAURENCJA 6

LAURENCIA 1 s BELLA SLIM okruglom crnom mat. kvakom i crnim VSG 221 laminiranim staklom



LAKIRANA



BIJELI TITANIJUM UV

DOSTUPNA RJEŠENJA (str. 142-153)

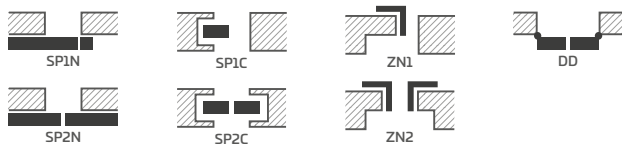

DOSTUPNE ŠIRINE KRILA

60 70 80N²⁾ 80 90 100

KONSTRUKCIJA

- falcirano, nefalcirano krilo izrađeno u STILE tehnologiji
- vertikalne i horizontalne letvice izrađene od medijapana, presvučene furnirom i lakirane otpornim lakom UV
- po želji, uz nadoplatu, vertikalne letve od lameliranog drva obložene HDF i MDF pločama
- ploče izrađene od HDF ploče debljine 4 mm, lakirane otpornim lakom UV
- opcija ploče koje produžuju okvir vrata kao i krunu i pilastere uz nadoplatu str. 139-141
- mogućnost skraćivanja krila u svojoj režiji detalji str. 137

ZAVRŠNA OBRADA

- krila i dovratnici lakirani lakom na bazi vode očvrstnutim UV tehnologijom, što omogućuje visoku otpornost na teške uvjete uporabe

OKOVI

- tri srebrne šarke s 2 igle podesive u vodoravnoj ravnini u uklesanom krilu vrata
- tri šarke skrivene u vratnom krilu bez falca u srebrnoj boji (opcija u crnoj boji uz nadoplatu); šarke se isporučuju i cijene uz dovratnik
- brava sa zasunom i zasunom u krilu vrata i magnetna brava (po izboru brava sa zasunom i zasunom) u krilu vrata bez zasuna za ključ, cilindričnu bravu, štednu bravu ili sa srebrnom blokadom; opcija crna ili zlatna magnetna brava uz nadoplatu

STAKLJENJE

- standardno kaljeno staklo matirano ili prozirno, a uz nadoplatu lijepljeno staklo VSG 221 sigurnosno staklo matirano ili crno obostrano glatko
- mogućnost promjene strane ostakljenja u REVERS (AVERS standardno ostakljenje)

NADOPLATA

tvornički kroz bušenje za ručke (tzv. dijeljene) naručeno u kompletu s krilom

rekuperativni prečac, standardni ili mini ventilacijski rez (str. 137)

falcirano i nefalcirano vratno krilo "100"

metalni poklopci za šarke u falciranom krilu vrata (boja: brušeni nikal, patina, sjajni krom, sjajni mesing, bijela i crna)

lijepljeno staklo VSG 221 sigurnosno staklo, obostrano glatko

padajuća brtva¹⁾

zamjena sa crnom ili zlatnom magnetnom bravom za krila vrata bez falca

zamjena sa šarkama i zapornom pločicom u crnoj ili zlatnoj boji za vrata bez falca

magnetski limiter (odbojnik)¹⁾
(dostupno u šest boja str.137)

okomite šine od lijepljenog drva

¹⁾ korištenje odbojnika sprječava korištenje brtve za ispuštanje i rekuperativnog prečaca i obratno

²⁾ samo za vratna krila bez preklopa

BALDUR

LAKIRANA FALCOVANA, BEZ FALCA I REVERZIBILNA VRATNA KRILA



BALDUR 1 s CUBE okruglom crnom mat kvakom i crnim VSG 441 lepljenim staklom



BALDUR 1



BALDUR 2



BALDUR 3



BALDUR 4



BALDUR 5



BALDUR 6



BALDUR 7



BALDUR 8

BALDUR 7 s kvakom CUBE PREMIUM crni i mat



KONSTRUKCIJA

- preklopna, preklopna ili nefalcirana krila
- unutarnja drvena ograda i stupovi (stranice, gornji i donji MDF) presvučeni s dvije HDF ploče, preklopna ili nefalcirana krila
- stabilizirajuće punjenje "sače" ili puni pansion uz nadoplatsu
- opcija ploče koje produžuju okvir vrata kao i krunu i pilastere uz nadoplatsu str. 139-141
- mogućnost samostalnog skraćivanja krila, detalji na stranici 137 (nije primjenjivo za BALDUR 1, 3, 5)

ZAVRŠNA OBRADA

- krila i dovratnici lakirani lakom na bazi vode očvrstnutim UV tehnologijom, što omogućuje visoku otpornost na teške uvjete uporabe
- rub vratnog krila izrađen u standardnoj ili nefalciranoj tehnologiji
- u kliznim sustavima BALDUR 1 imaju vidljiv profil (visine 17 mm) u aluminijskoj ili crnoj boji na dnu stakla.

OKOVI

- tri igle šarke uvrnute u falcirano krilo vrata
- tri šarke skrivene u vratnom krilu bez falca i dvije šarke u reverzibilnom krilu vrata (treća je dostupna uz nadoplatsu) u srebrnoj boji (opcionalno u crnoj boji uz nadoplatsu); šarke se isporučuju i cijene su s dovratnikom
- brava na zasun u krilu vrata sa zasunom i magnetna brava u krilu vrata bez zasuna (po izboru brava na zasun): s ključem, cilindričnom bravom, ekonomičnom bravom ili sa srebrnom bravom; po želji uz nadoplatsu magnetna brava u crnoj ili zlatnoj boji
- magnetna brava u reverzibilnom krilu vrata: brava na ključ, cilindrična brava, štedna brava ili srebrna brava; izborno dostupan u crnoj ili zlatnoj boji uz dodatnu naknadu

STAKLJENJE

- **BALDUR 1, 3, 5 kao standard VSG/ESG 441 laminirano i kaljeno staklo Sigurnosno staklo, matirano ili crno, glatko s obje strane**
- konstatna širina stakljenja; BALDUR 1 - 50 mm, BALDUR 3, 5 - 210 mm

NADOPLATA

reverzibilno krilo

ispun puna ploča

rekuperativni prečac, standardni ili mini ventilacijski rez (str. 137)

falcirano i nefalcirano vratno krilo "100"

dodatna donja greda koja vam omogućuje da sami skratite krilo vrata do maksimalno 8 cm (ne odnosi se na model Baldur 1, 3, 5)

metalni poklopci za šarke u falciranom krilu vrata (boja: brušeni nikal, patina, sjajni krom, sjajni mesing, bijela i crna)

padajuća brtva ²⁾ (osim za model BALDUR 1, 3, 5)

zamjena s crnom ili zlatnom magnetnom bravom za neubočena i reverzibilna krila

zamjena sa šarkama i zapornom pločicom u crnoj ili zlatnoj boji za vrata bez falca

magnetski limiter (odbojnik) ²⁾
(dostupno u šest boja str.137)

Norma PL2112

LAKIRANA



BIJELI TITANIJUM UV

DOSTUPNA RJEŠENJA ^{1) 3)} (str. 142-153)

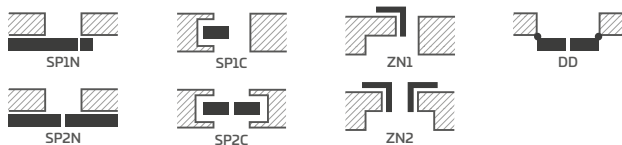

DOSTUPNE ŠIRINE KRILA

60N ⁵⁾ 60 70N ⁵⁾ 70 80N ⁴⁾ 80 90N ⁵⁾ 90 100

VENTILACIJSKO REZANJE

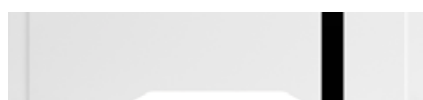

BALDUR 1



BALDUR 3

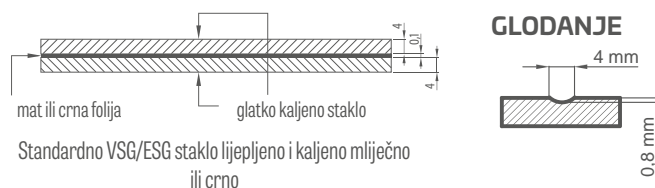

Standardno VSG/ESG staklo lijepljeno i kaljeno mliječno ili crno

¹⁾ model BALDUR 3, 5 nido dostupni u kliznim sustavima i u dvokrilnim vratima

²⁾ korištenje odbojnika sprječava korištenje brtve za ispuštanje i rekuperativnog prečaca i obratno

³⁾ model BALDUR 1 nije dostupan o sustavima sakrivenim u zid

⁴⁾ samo za reverzibilna krila bez falca

⁵⁾ samo BALDUR 1 bez falca i reverzibilno



ANUBIS

LAKIRANA FALCOVANA, BEZ FALCA I REVERZIBILNA VRATNA KRILA



ANUBIS 2, kvaka BELLA SLIM okrugla sjajni mesing



ANUBIS 1



ANUBIS 2



ANUBIS 3



ANUBIS 4



ANUBIS 5

ANUBIS 8 s kvakom BELLA SLIM okrugla sjajni mesing



KONSTRUKCIJA

- preklapna, preklapna ili nefalcirana krila
- unutarnja drvena ograda i stupovi (stranice, gornji i donji MDF) presvučeni s dvije HDF ploče, preklapna ili nefalcirana krila
- stabilizirajuće punjenje "sače" ili puni pansion uz nadoplatu
- opcija ploče koje produžuju okvir vrata kao i krunu i pilastere uz nadoplatu str. 139-141
- mogućnost skraćivanja krila u svojoj režiji detalji str. 137

ZAVRŠNA OBRADA

- krila i dovratnici lakirani lakom na bazi vode očvrstnutim UV tehnologijom, što omogućuje visoku otpornost na teške uvjete uporabe
- rub vratnog krila izrađen u standardnoj ili nefalciranoj tehnologiji

OKOVI

- tri igle šarke uvrnute u falcirano krilo vrata
- tri šarke skrivene u vratnom krilu bez falca i dvije šarke u reverzibilnom krilu vrata (treća je dostupna uz nadoplatu) u srebrnoj boji (opcionalno u crnoj boji uz nadoplatu); šarke se isporučuju i cijene su s dovratnikom
- brava na zasun u krilu vrata sa zasunom i magnetna brava u krilu vrata bez zasuna (po izboru brava na zasun): s ključem, cilindričnom bravom, ekonomičnom bravom ili sa srebrnom bravom; po želji uz nadoplatu magnetna brava u crnoj ili zlatnoj boji
- magnetna brava u reverzibilnom krilu vrata: brava na ključ, cilindrična brava, štedna brava ili srebrna brava; izborno dostupan u crnoj ili zlatnoj boji uz dodatnu naknadu

GLODANJE

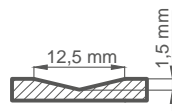

NADOPLATA

reverzibilno krilo

ispun puna ploča

rekuperativni prečac, standardni ili mini ventilacijski rez (str. 137)

falcirano i nefalcirano vratno krilo "100"

dodatna donja greda (mogućnost samostalnog skraćivanja krila na maksimalno 8 cm)

metalni poklopci za šarke u falciranom krilu vrata (boja: brušeni nikal, patina, sjajni krom, sjajni mesing, bijela i crna)

padajuća brtva ¹⁾

zamjena s crnom ili zlatnom magnetnom bravom za neubočena i reverzibilna krila

zamjena sa šarkama i zapornom pločicom u crnoj ili zlatnoj boji za vrata bez falca

magnetski limiter (odbojnik) ¹⁾

(dostupno u šest boja str.137)

Norma PL2112

LAKIRANA



BIJELI TITANIJUM UV

DOSTUPNA RJEŠENJA (str. 142-153)

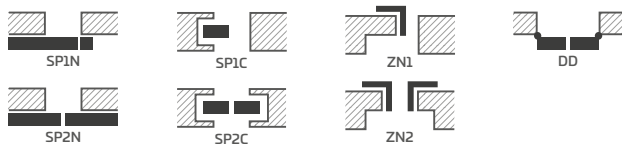

DOSTUPNE ŠIRINE KRILA

60 70 80N²⁾ 80 90 100

¹⁾ korištenje odbojnika sprječava korištenje brtve za ispuštanje i rekuperativnog prečaca i obratno

²⁾ samo za reverzibilna krila bez falca

UNO PREMIUM

LAKIRANA FALCOVANA, BEZ FALCA I REVERZIBILNA VRATNA KRILA



UNO 5, kvaka BELLA SLIM okruža sjajni mesing

Nelacrana vrata, traka 8cm, spoj dovratnika 90°, pogled sa strane dovratnika



Nelacrana vrata, traka 8cm, spoj dovratnika 45°, pogled sa strane dovratnika



Nelacrana vrata, traka 6 cm, spoj dovratnika 45°, pogled sa strane dovratnika



UNO PREMIUM s kvakom CUBE crni mat



LAKIRANA



BIJELI TITANIJUM UV

DOSTUPNA RJEŠENJA (str. 142-153)

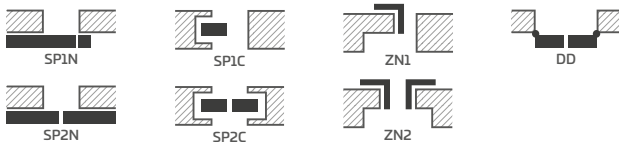

DOSTUPNE ŠIRINE KRILA

60N²⁾ 60 70N²⁾ 70 80N²⁾ 80 90N²⁾ 90 100 110

KONSTRUKCIJA

- preklapna, preklapna ili nefalcirana krila
- unutarnja drvena ograda i stupovi (stranice, gornji i donji MDF) presvučeni s dvije HDF ploče, preklapna ili nefalcirana krila
- stabilizirajuće punjenje "sače" ili puni pansion uz nadoplatu
- opcija ploče koje produžuju okvir vrata kao i krunu i pilastere uz nadoplatu str. 139-141
- mogućnost skraćivanja krila u svojoj režiji detalji str. 137

ZAVRŠNA OBRADA

- krila i dovratnici lakirani lakom na bazi vode očvrstnutim UV tehnologijom, što omogućuje visoku otpornost na teške uvjete uporabe
- rub krila izrađen u tehnologiji standard

OKOVI

- tri igle šarke uvrnute u falcirano krilo vrata
- tri šarke skrivene u vratnom krilu bez falca i dvije šarke u reverzibilnom krilu vrata (treća je dostupna uz nadoplatu) u srebrnoj boji (opcionalno u crnoj boji uz nadoplatu); šarke se isporučuju i cijene su s dovratnikom
- brava na zasun u krilu vrata sa zasunom i magnetna brava u krilu vrata bez zasuna (po izboru brava na zasun): s ključem, cilindričnom bravom, ekonomičnom bravom ili sa srebrnom bravom; po želji uz nadoplatu magnetna brava u crnoj ili zlatnoj boji
- magnetna brava u reverzibilnom krilu vrata: brava na ključ, cilindrična brava, štedna brava ili srebrna brava; izborno dostupan u crnoj ili zlatnoj boji uz dodatnu naknadu

NADOPLATA

reverzibilno krilo

ispun puna ploča

rekuperativni prečac, standardni ili mini ventilacijski rez (str. 137)

falcirano i nefalcirano vratno krilo "100"

falcirano i nefalcirano vratno krilo "110"

dodatna donja greda (mogućnost samostalnog skraćivanja krila na maksimalno 8 cm)

metalni poklopci za šarke u falciranom krilu vrata (boja: brušeni nikal, patina, sjajni krom, sjajni mesing, bijela i crna)

padajuća brtva¹⁾

zamjena s crnom ili zlatnom magnetnom bravom za neubočena i reverzibilna krila

zamjena sa šarkama i zapornom pločicom u crnoj ili zlatnoj boji za vrata bez falca

magnetski limiter (odbojnik)¹⁾
(dostupno u šest boja str.137)

Prozor nehrđajući čelik: polirani "krom" ili brušeni "saten" i crni mat; milk decormat staklo, bezbojno staklo, diam. prozora: vanj. 235 mm vanjska dim. 350 mm)

Norma PL2112

¹⁾ korištenje odbojnika sprječava korištenje brtve za ispuštanje i rekuperativnog prečaca i obratno

²⁾ samo za reverzibilna krila bez falca

TURAN

LAKIRANA FALCOVANA, BEZ FALCA I REVERZIBILNA VRATNA KRILA



finalista
konkursu

2019



TURAN 8, kvaka CUBE crni mat



TURAN 1



TURAN 2



TURAN 3



TURAN 4

NOVOST



TURAN 5



TURAN 6



TURAN 7¹⁾



TURAN 8

¹⁾ na slici je prikazana verzija REWERS

NOVOST

TURAN 8 s kvakom BELLA SLIM okrugla sjajni mesing



KONSTRUKCIJA

- falcirano, nefalcirano ili uz nadoplatu reverzibilno krilo vrata izrađeno u STILE tehnologiji
- vertikalne i horizontalne letvice izrađene od medijapana, presvučene furnirom i lakirane otpornim lakom UV
- po želji, uz nadoplatu, vertikalne letve od lameliranog drva obložene HDF i MDF pločama
- u modelu TURAN 8 ploča od HDF otporna na vlagu debljine 3 mm obostrano ljepljena na staklo. Rub ploče uvijek u boji BILEI TITANIJ UV.³⁾
- ploče od MDF ploče debljine 16 mm, brušene i lakirane otpornim UV lakom
- opcija ploče koje produžuju okvir vrata kao i krunu i pilastere uz nadoplatu str. 139-141
- mogućnost skraćivanja krila u svojoj režiji detalji str. 137
- **model TURAN 8** **NOVOST**

ZAVRŠNA OBRADA

- krila i dovratnici lakirani lakom na bazi vode očvrstnutim UV tehnologijom, što omogućuje visoku otpornost na teške uvjete uporabe

OKOVI

- tri srebrne šarke s 2 igle podesive u vodoravnoj ravnini u uklesanom krilu vrata
- tri šarke skrivene u vratnom krilu bez falca u srebrnoj boji (opcija u crnoj boji uz nadoplatu); šarke se isporučuju i cijene uz dovratnik
- brava sa zasunom i zasunom u krilu vrata i magnetna brava (po izboru brava sa zasunom i zasunom) u krilu vrata bez zasuna za ključ, cilindričnu bravu, štednu bravu ili sa srebrnom blokadom; opcija crna ili zlatna magnetna brava uz nadoplatu

STAKLJENJE

- model TURAN 1 i TURAN 8 kaljeno staklo 4 mm ili uz nadoplatu ljepljeno staklo VSG 221 matirano ili crno sigurnosno staklo, obostrano glatko
- model TURAN 7 dostupna je jednostrani s ogledalom Druga strana - lakirana ploča BIJELA TITANIJUM UV Awers - ogledalo na strani šarki
- model TURAN 8 fiksna širina ostakljenja - 50 mm

NADOPLATA

tvornički kroz bušenje za ručke (tzv. dijeljene) naručeno u kompletu s krilom

reverzibilno krilo

rekuperativni prečac, standardni ili mini ventilacijski rez (str. 137)

falcirano i nefalcirano vratno krilo "100"

metalni poklopci za šarke u falciranom krilu vrata (boja: brušeni nikel, patina, sjajni krom, sjajni mesing, bijela i crna)

ljepljeno staklo VSG 221 sigurnosno staklo, obostrano glatko (vrijedi za TURAN 1 i TURAN 8)

padajuća brtva¹⁾

zamjena sa crnom ili zlatnom magnetnom bravom za krila vrata bez falca

zamjena sa šarkama i zapornom pločicom u crnoj ili zlatnoj boji za vrata bez falca

magnetski limiter (odbojnik)¹⁾
(dostupno u šest boja str.137)

Norma PL2112

+15% do cijene krila uz nadoplatu

okomite šine od lijepljenog drva

LAKIRANA



BIJELI TITANIJUM UV

DOSTUPNA RJEŠENJA (str. 142-153)

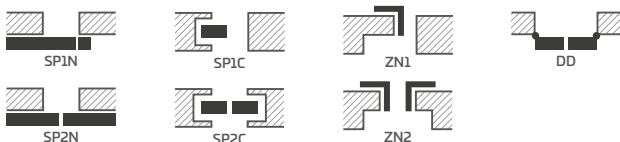

DOSTUPNE ŠIRINE KRILA

60 70 80N²⁾ 80 90 100

GLODANJE

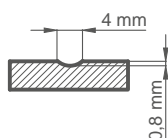

¹⁾ korištenje odbojnika sprječava korištenje brtve za ispuštanje i rekuperativnog prečaca i obratno

²⁾ samo za vratna krila bez preklopa



produkt rekomendowany
do konkursu



2019

MILDA

LAKIRANA FALCOVANA, BEZ FALCA I REVERZIBILNA VRATNA KRILA



MILDA 4 s kvakom CUBE PREMIUM crni mat



MILDA 1



MILDA 2



MILDA 3



MILDA 4



MILDA 5

MILDA 2 s kvakom CUBE PREMIUM crni mat



KONSTRUKCIJA

- preklopna, preklopna ili nefalcirana krila
- unutarnja drvena ograda i stupovi (stranice, gornji i donji MDF) presvučeni s dvije HDF ploče, preklopna ili nefalcirana krila
- stabilizirajuće punjenje "saće" ili puni pansion uz nadoplatu
- opcija ploče koje produžuju okvir vrata kao i krunu i pilastere uz nadoplatu str. 139-141
- mogućnost skraćivanja krila u svojoj režiji detalji str. 137

ZAVRŠNA OBRADA

- krila i dovratnici lakirani lakom na bazi vode očvrstnutim UV tehnologijom, što omogućuje visoku otpornost na teške uvjete uporabe
- rub vratnog krila izrađen u standardnoj ili nefalciranoj tehnologiji

OKOVI

- tri igle šarke uvrnute u falcirano krilo vrata
- tri šarke skrivene u krilu vrata bez falca i dvije šarke (treća je dostupna uz nadoplatu) u srebrnom reverzibilnom kriluvrata (opcionalno u crnoj boji uz nadoplatu); šarke se isporučuju i cijene su s dovratnikom
- brava na zasun u krilu vrata sa zasunom i magnetna brava u krilu vrata bez zasuna (po izboru brava na zasun): s ključem, cilindričnom bravom, ekonomičnom bravom ili sa srebrnom bravom; po želji uz nadoplatu magnetna brava u crnoj ili zlatnoj boji
- magnetna brava u reverzibilnom krilu vrata: brava na ključ, cilindrična brava, štedna brava ili srebrna brava; izborno dostupan u crnoj ili zlatnoj boji uz dodatnu naknadu

GLODANJE

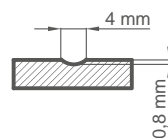

NADOPLATA

reverzibilno krilo

ispun puna ploča

rekuperativni prečac, standardni ili mini ventilacijski rez (str. 137)

falcirano i nefalcirano vratno krilo "100"

dodatna donja greda (mogućnost samostalnog skraćivanja krila na maksimalno 8 cm)

metalni poklopci za šarke u falciranom krilu vrata (boja: brušeni nikal, patina, sjajni krom, sjajni mesing, bijela i crna)

padajuća brtva ¹⁾

zamjena s crnom ili zlatnom magnetnom bravom za neubočena i reverzibilna krila

zamjena sa šarkama i zapornom pločicom u crnoj ili zlatnoj boji za vrata bez falca

magnetski limiter (odbojnik) ¹⁾
(dostupno u šest boja str.137)

Norma PL2112

LAKIRANA



BIJELI TITANIJUM UV

DOSTUPNA RJEŠENJA (str. 142-153)

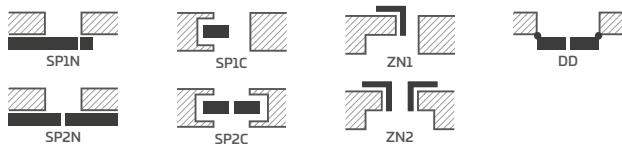

DOSTUPNE ŠIRINE KRILA

60 70 80N ²⁾ 80 90 100

¹⁾ korištenje odbojnika sprječava korištenje brtve za ispuštanje i rekuperativnog prečaca i obratno

²⁾ samo za reverzibilna krila bez falca



SYLENA

LAKIRANA FALCOVANA, BEZ FALCA I REVERZIBILNA VRATNA KRILA



SYLENA 5, kvaka BELLA SLIM okruha sjajni mesing



SYLENA 1



SYLENA 2



SYLENA 3



SYLENA 4



SYLENA 5



SYLENA 6



SYLENA 7



SYLENA 8

SYLENA 3 s kvakom BELLA SLIM okrugla sjajni mesing



KONSTRUKCIJA

- preklapna, preklapna ili nefalcirana krila
- unutarnja drvena ograda i stupovi (stranice, gornji i donji MDF) presvučeni s dvije HDF ploče, preklapna ili nefalcirana krila
- stabilizirajuće punjenje "sače" ili puni pansion uz nadoplatu
- opcija ploče koje produžuju okvir vrata kao i krunu i pilastere uz nadoplatu str. 139-141
- mogućnost skraćivanja krila u svojoj režiji detalji str. 137

ZAVRŠNA OBRADA

- krila i dovratnici lakirani lakom na bazi vode očvrnutim UV tehnologijom, što omogućuje visoku otpornost na teške uvjete uporabe
- rub vratnog krila izrađen u standardnoj ili nefalciranoj tehnologiji

OKOVI

- tri igle šarke uvrnute u falcirano krilo vrata
- tri šarke skrivene u krilu vrata bez falca i dvije šarke (treća je dostupna uz nadoplatu) u srebrnom reverzibilnom kriluvrata (opcionalno u crnoj boji uz nadoplatu); šarke se isporučuju i cijene su s dovratnikom
- brava na zasun u krilu vrata sa zasunom i magnetna brava u krilu vrata bez zasuna (po izboru brava na zasun): s ključem, cilindričnom bravom, ekonomičnom bravom ili sa srebrnom bravom; po želji uz nadoplatu magnetna brava u crnoj ili zlatnoj boji
- magnetna brava u reverzibilnom krilu vrata: brava na ključ, cilindrična brava, štedna brava ili srebrna brava; izborno dostupan u crnoj ili zlatnoj boji uz dodatnu naknadu

GLODANJE

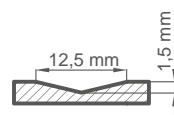

NADOPLATA

reverzibilno krilo

ispun puna ploča

rekuperativni prečac, standardni ili mini ventilacijski rez (str. 137)

falcirano i nefalcirano vratno krilo "100"

dodatna donja greda (mogućnost samostalnog skraćivanja krila na maksimalno 8 cm)

metalni poklopci za šarke u falciranom krilu vrata (boja: brušeni nikal, patina, sjajni krom, sjajni mesing, bijela i crna)

padajuća brtva ¹⁾

zamjena s crnom ili zlatnom magnetnom bravom za neubočena i reverzibilna krila

zamjena sa šarkama i zapornom pločicom u crnoj ili zlatnoj boji za vrata bez falca

magnetski limiter (odbojnik) ¹⁾
(dostupno u šest boja str.137)

Norma PL2112

LAKIRANA



BIJELI TITANIJUM UV

DOSTUPNA RJEŠENJA (str. 142-153)

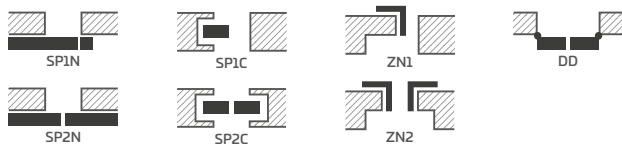

DOSTUPNE ŠIRINE KRILA

60 70 80N²⁾ 80 90 100

¹⁾ korištenje odbojnika sprječava korištenje brtve za ispuštanje i rekuperativnog prečaca i obratno

²⁾ samo za reverzibilna krila bez falca

INTARSIJE

UKRASNI DEKOR JE SPOJENI S POVRŠINOM FURNIRA



ALTAMURA 1, dekor CRNI ST CPL, intarzija LUX 421, kvaka CUBE PREMIUM

NOVOST

INTARSJA LUX **CRNA**



intarzija LUX 217



intarzija LUX 218



intarzija LUX 219



intarzija LUX 220



intarzija LUX 221



intarzija LUX 203



intarzija LUX 204



intarzija LUX 212



intarzija LUX 213



intarzija LUX 207

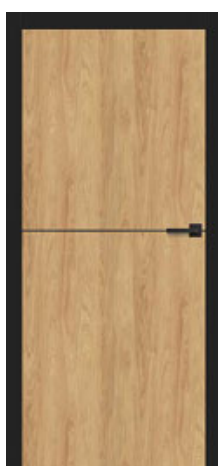

intarzija LUX 214



intarzija LUX 216

Dovratnik CRNI ST CPL kraljo HRAST CLASSIC CPL

INTARZIJE se nalaze na obje strane krila i spojene su s površinom krila. Širina intarzije iznosi 8 mm ili 50 mm.

Dostupne boje INTARSJA LUX:
brušeni čelik, crna, brušeno zlato,
hrast (kompatibilan s HRAST CLASSIC CPL 0.2 i 0.7), brušeni bakar.

Predstavljene intarzije mogu se opcionalno koristiti uz dodatnu naknadu u sljedećim modelima dostupnim u standardima PL i PL2112 (ako su dostupni)

- UNO PREMIUM furnir
- ALTAMURA 1
- FORTECA RC2 i RC3
- HERSE SET EKO 30 dB
- HERSE SET 32 dB
- HERSE SET AKUSTIC 39 dB
- LEDA EI30 i EI60
- HYPERION EI30 RC2

INTARSIJE

UKRASNI DEKOR JE SPOJENI S POVRŠINOM FURNIRA

NOVOST

INTARSJA LUX HRAST



intarzija LUX 317



intarzija LUX 318



intarzija LUX 319



intarzija LUX 320



intarzija LUX 321



intarzija LUX 303



intarzija LUX 304



intarzija LUX 312



intarzija LUX 313



intarzija LUX 307



intarzija LUX 314



intarzija LUX 316

Dovratnik HRAST CLASSIC CPL 0.2, krilo BIJELE ST CPL

INTARZIJE se nalaze na obje strane krila i spojene su s površinom krila. Širina intarzije iznosi 8 mm ili 50 mm.

Dostupne boje INTARSJA LUX:
brušeni čelik, crna, brušeno zlato,
hrast (kompatibilan s HRAST CLASSIC CPL 0.2 i 0.7), brušeni bakar.

Predstavljene intarzije mogu se opcionalno koristiti uz dodatnu naknadu u sljedećim modelima dostupnim u standardima PL i PL2112 (ako su dostupni)

- UNO PREMIUM furnir
- ALTAMURA 1
- FORTECA RC2 i RC3
- HERSE SET EKO 30 dB
- HERSE SET 32 dB
- HERSE SET AKUSTIC 39 dB
- LEDA EI30 i EI60
- HYPERION EI30 RC2

Na fotografijama su prikazana vrata bez falca sa štednom bravom, položaj brave može varirati za druge tipove vrata.

NOVOST

INTARSJA LUX ČETKANO ZLATO

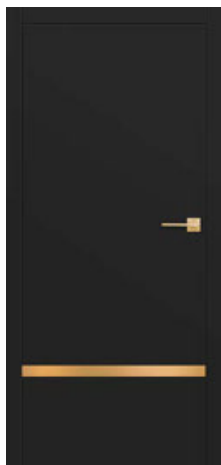

intarzija LUX 417

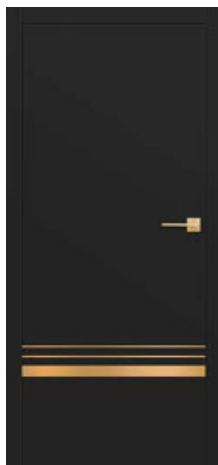

intarzija LUX 418

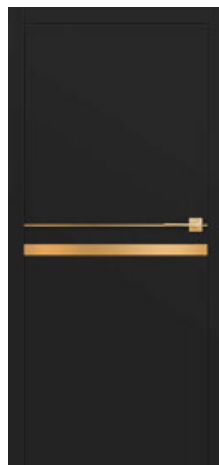

intarzija LUX 419

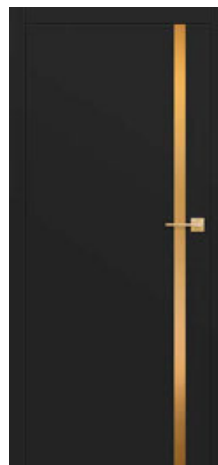

intarzija LUX 420



intarzija LUX 421

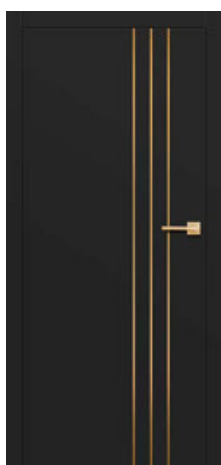

intarzija LUX 403

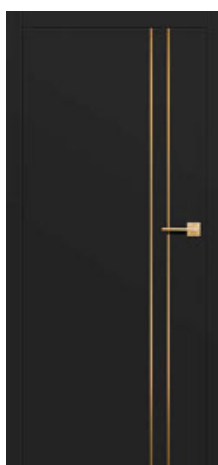

intarzija LUX 404

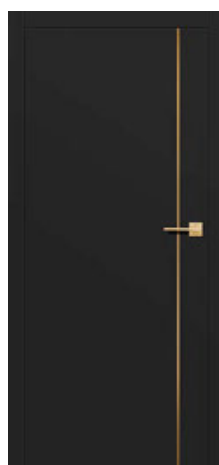

intarzija LUX 412

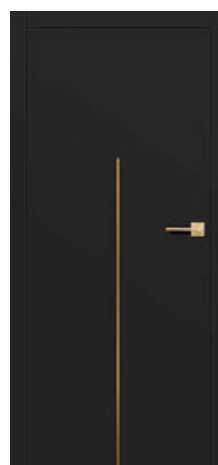

intarzija LUX 413

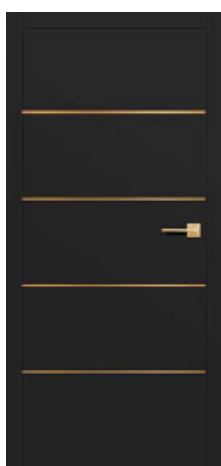

intarzija LUX 407

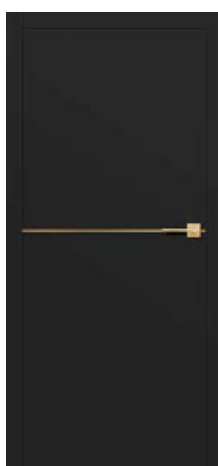

intarzija LUX 414

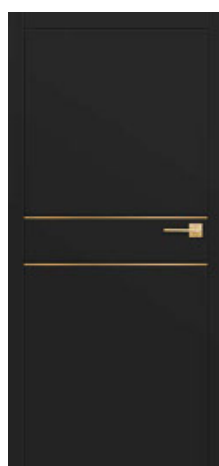

intarzija LUX 416

Dovratnik i krilo CRNI ST CPL

INTARZIJE se nalaze na obje strane krila i spojene su s površinom krila. Širina intarzije iznosi 8 mm ili 50 mm.

Dostupne boje INTARSJA LUX:
brušeni čelik, crna, brušeno zlato, hrast (u skladu s CLASSIC HRAST CPL 0.2 i 0.7), brušeni bakar.

Predstavljene intarzije mogu se opcionalno koristiti uz dodatnu naknadu u sljedećim modelima dostupnim u standardima PL i PL2112 (ako su dostupni)

- UNO PREMIUM furnir
- ALTAMURA 1
- FORTECA RC2 i RC3
- HERSE SET EKO 30 dB
- HERSE SET 32 dB
- HERSE SET AKUSTIC 39 dB
- LEDA EI30 i EI60
- HYPERION EI30 RC2

INTARSIJE

UKRASNI DEKOR JE SPOJENI S POVRŠINOM FURNIRA

NOVOST

INTARSJA LUX ČETKANI ČELIK

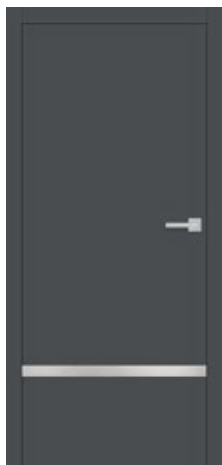

intarzija LUX 117

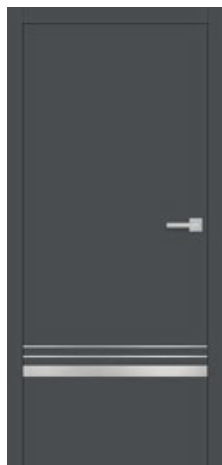

intarzija LUX 118



intarzija LUX 119



intarzija LUX 120



intarzija LUX 121



intarzija LUX 103



intarzija LUX 104



intarzija LUX 112



intarzija LUX 113

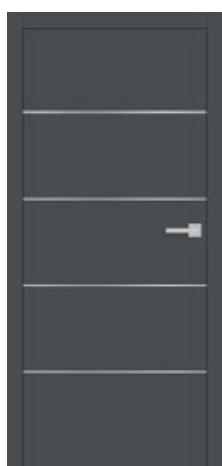

intarzija LUX 107



intarzija LUX 114

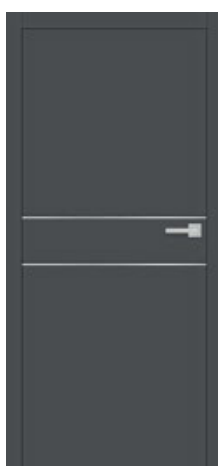

intarzija LUX 116

Dovratnik i krilo ANTRACIT BOJA ST CPL

INTARZIJE se nalaze na obje strane krila i spojene su s površinom krila. Širina intarzije iznosi 8 mm ili 50 mm.

Dostupne boje INTARSJA LUX:
brušeni čelik, crna, brušeno zlato, hrast (u skladu s CLASSIC HRAST CPL 0.2 i 0.7), brušeni bakar.

Predstavljene intarzije mogu se opcionalno koristiti uz dodatnu naknadu u sljedećim modelima dostupnim u standardima PL i PL2112 (ako su dostupni)

- UNO PREMIUM furnir
- ALTAMURA 1
- FORTECA RC2 i RC3
- HERSE SET EKO 30 dB
- HERSE SET 32 dB
- HERSE SET AKUSTIC 39 dB
- LEDA EI30 i EI60
- HYPERION EI30 RC2

Na fotografijama su prikazana vrata bez falca sa štednom bravom, položaj brave može varirati za druge tipove vrata.

INTARSJA LUX ČETKANI MESING

NOVOST

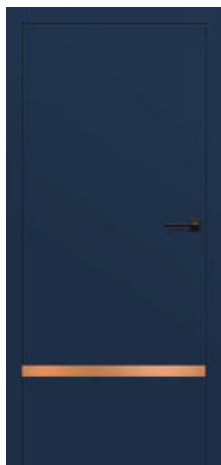

intarzija LUX 517

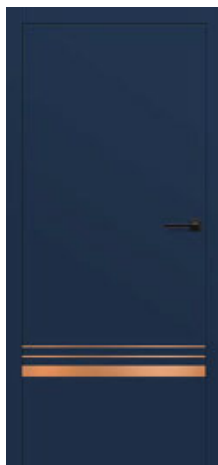

intarzija LUX 518



intarzija LUX 519



intarzija LUX 520



intarzija LUX 521

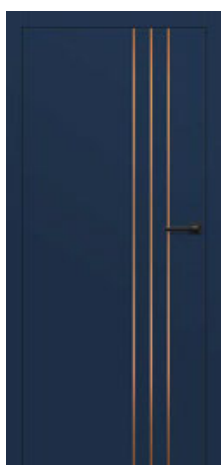

intarzija LUX 503



intarzija LUX 504



intarzija LUX 512

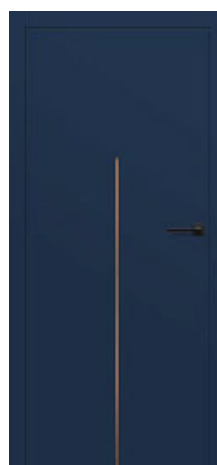

intarzija LUX 513

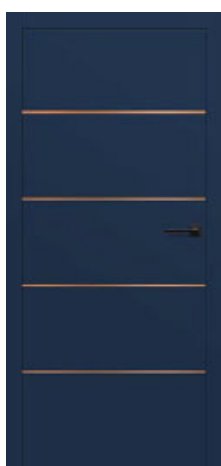

intarzija LUX 507

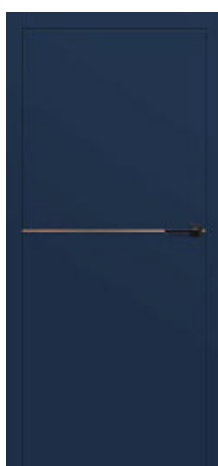

intarzija LUX 514

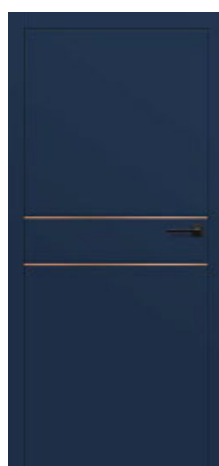

intarzija LUX 516

Dovratnik i krilo TEGET BOJA ST CPL

INTARZIJE se nalaze na obje strane krila i spojene su s površinom krila. Širina intarzije iznosi 8 mm ili 50 mm.

Dostupne boje INTARSJA LUX:
brušeni čelik, crna, brušeno zlato, hrast (u skladu s CLASSIC HRAST CPL 0.2 i 0.7), brušeni bakar.

Predstavljene intarzije mogu se opcionalno koristiti uz dodatnu naknadu u sljedećim modelima dostupnim u standardima PL i PL2112 (ako su dostupni)

- UNO PREMIUM furnir
- ALTAMURA 1
- FORTECA RC2 i RC3
- HERSE SET EKO 30 dB
- HERSE SET 32 dB
- HERSE SET AKUSTIC 39 dB
- LEDA EI30 i EI60
- HYPERION EI30 RC2

BALDUR

LAKIRANA FALCOVANA, BEZ FALCA I REVERZIBILNA UNUTARNJA VRATNA KRILA



BALDUR 1, krilo dekor HRAST NATUR PREMIUM, dekor dovratnik CRNI ST CPL, QUBIK crna mat kvaka

BALDUR 1 u RETRO HRAST CPL furniru, BLACK ST CPL okvir vrata, s CUBE PREMIUM crnom mat kvaka

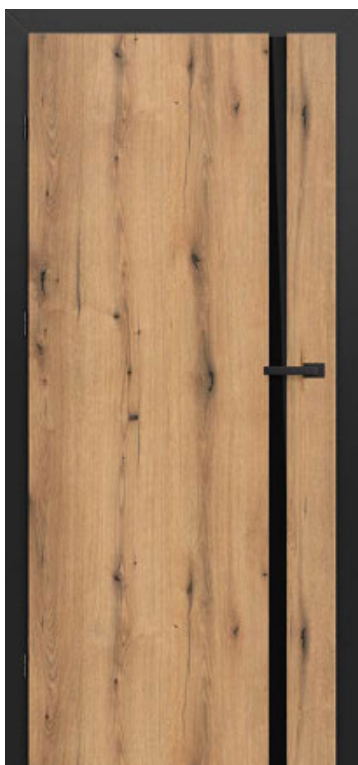

BALDUR 1

BALDUR 3 u ST HRAST CPL furniru, BLACK ST CPL okvir vrata, s CUBE PREMIUM crnom mat kvaka



BALDUR 3

BALDUR 1 u HRAST CLASSIC CPL furniru, BLACK ST CPL okvir vrata, s CUBE PREMIUM crnom mat kvakom



BALDUR 1

KONSTRUKCIJA

- preklapna, preklapna ili nefalcirana krila
- unutarnja drvena ograda i stupovi (stranice, gornji i donji MDF) presvučeni s dvije HDF ploče, preklapna ili nefalcirana krila
- stabilizirajuće punjenje "saće" ili puni pansion uz nadoplata
- opcija ploče koje produžuju okvir vrata kao i krunu i pilastere uz nadoplata str. 139-141

ZAVRŠNA OBRADA

- ploča HDF pokrivena furnirom PREMIUM ili CPL
- rub krila izrađen u standardnoj ili nefalciranoj tehnologiji u CPL 0,2 u laminatima, presvučen ABS rubom i samo u boji krila ili standardnim crnim rubom uz nadoplata
- reverzibilno krilo dostupno je samo u STANDARD rubu i u PREMIUM dekorima i ST CPL
- rub krila obložen rubom u boji ravnine ili po želji u glatkoj crnoj (u dekoru HRASST NATUR POPREČNI PREMIUM crni rub s poprečnom strukturom). Rub u crnoj boji je obodno furniran (dva okomita i gornji dio) i na staklu.
- BALDUR 1 krilo vrata falcirano i nefalcirano samo za WHITE ST CPL dekor po želji u soft tehnologiji (bez vidljivih uzdužnih rubnih spojeva furnira) uz nadoplata uz upotrebu pune ploče. Soft tehnologija nije uključena u standard PL2112.
- u kliznim sustavima BALDUR 1 ima vidljiv profil visine 17 mm u aluminijskoj ili crnoj boji u donjem dijelu

OKOVI

- tri igle šarke uvrnute u falcirano krilo vrata
- tri šarke skrivene u krilu vrata bez falca i dvije šarke u srebrnom reverzibilnom kriluvrata (opcija u crnoj boji uz nadoplata); šarke se isporučuju i cijene su s dovratnikom
- brava na zasun u krilu vrata sa zasunom i magnetna brava u krilu vrata bez zasuna (po izboru brava na zasun): s ključem, cilindričnom bravom, ekonomičnom bravom ili sa srebrnom bravom; po želji uz nadoplata magnetna brava u crnoj ili zlatnoj boji
- magnetna brava u reverzibilnom krilu vrata: brava na ključ, cilindrična brava, štedna brava ili srebrna brava; izborno dostupan u crnoj ili zlatnoj boji uz dodatnu naknadu

STAKLJENJE

- BALDUR 1, 3 mlječno kaljeno staklo 8mm ili uz nadoplata ljepljeno i kaljeno staklo VSG/ESG 441 sigurno, mlječno ili crno staklo glatko s obje strane

NADOPLATA

reverzibilno krilo

(nedostupno u CPL 0,2 kao i za BALDUR 1 s rubom SOFT)

ispun puna ploča

rekuperativni prečac, standardni ili mini ventilacijski rez (str. 137)

falcirano i nefalcirano vratno krilo "100"

staklo VSG/ESG 441 mlječno ili crno staklo

metalni poklopci za šarke u falciranom krilu vrata (brušeni nikal, patina, sjajni krom, sjajni mesing, bijela i crna)

crna obrada ruba krila

zamjena s crnom ili zlatnom magnetnom bravom za neubočena i reverzibilna krila

zamjena sa šarkama i zapornom pločicom u crnoj ili zlatnoj boji za vrata bez falca

magnetski limiter (odbojnik)

(dostupno u šest boja str.137)

Norma PL2112

+ 15 % na cijenu krila prije doplata

DOSTUPNE ŠIRINE KRILA

60N 7) 60 70N 7) 70 80N 8) 80 90N 7) 90 100

DOSTUPNA RJEŠENJA ³⁾ (str. 142-153)



VRSTE OBRADE RUBOVA



CPL



PREMIUM

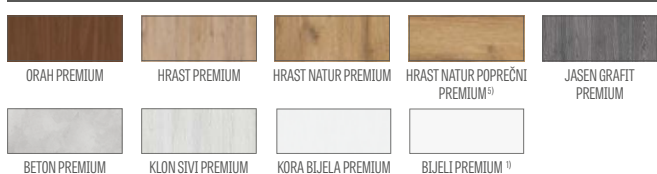

VENTILACIJSKO REZANJE



¹⁾ glatki bijeli furnir koji imitira obojenu površinu

²⁾ poseban sloj **AntiFinger** koji ograničava zaprljanja i tragove prstiju

³⁾ model BALDUR 3, 5 nije dostupan u kliznim sustavima i u dvokrilnim vratima

⁴⁾ samo soft verzija za BALDUR 1 s falcom i bez falca u dekoru WHITE ST CPL i dostupna samo uz nadoplata s punim pansionom (opcija soft nije dostupna u standardu PL2112)

⁵⁾ u kompletu je dovratnik izrađen u dekoru HRASST NATUR PREMIUM

⁶⁾ samo za reverzibilna krila bez falca

⁷⁾ samo BALDUR 1 bez falca, reverzibilno, nedostupno u soft rubu

⁸⁾ do isteka zalih

UNO PREMIUM

LAKIRANA FALCOVANA, BEZ FALCA I REVERZIBILNA UNUTARNJA VRATNA KRILA



UNO PREMIUM, krilo dekor HRAST PREMIUM, dovratnik CRNI ST CPL, kvaka CUBE PREMIUM crni mat

UNO PREMIUM u furniru HRAST NATUR POPREČNI PREMIUM s kvakom CUBE crni mat



UNO PREMIUM u furniru JASEN GRAFIT POPREČNI PREMIUM s kvakom CUBE crni mat



UNO PREMIUM u furniru ORAH PREMIUM s kvakom CUBE crni mat



UNO PREMIUM u furniru BIJELI PREMIUM s kvakom BELLA SLIM crni mat



KONSTRUKCIJA

- preklapna, preklapna ili nefalcirana krila
- unutarnja drvena ograda i stupovi (stranice, gornji i donji MDF) presvučeni s dvije HDF ploče, preklapna ili nefalcirana krila
- punjenje za stabilizaciju tipa saća
- uz doplatu puna ploča
- opcija ploče koje produžuju okvir vrata kao i krunu i pilastere uz nadoplatu str. 139-141
- mogućnost skraćivanja krila u svojoj režiji detalji str. 137

ZAVRŠNA OBRADA

- DHF ploča pokrivena premium furnirom
- rub vratnog krila izrađen u standardnoj falciranoj ili nefalciranoj tehnologiji
- rub je obložen rubom u boji površine vratnog krila ili po želji u glatkoj crnoj (u dekoru HRASST NATUR POPREČNI PREMIUM crni rub s poprečnom strukturom)
- umetci (intarzije) boja: brušeni čelik, crna, brušeno zlato i HRASST CLASSIC CPL širine 8 mm ili 50 mm u ravnini s površinom krila, s obje strane krila, str. 86-91

OKOVI

- tri igle šarke uvrnute u falcirano krilo vrata
- tri šarke skrivene u krilu vrata bez falca i dvije šarke u srebrnom reverzibilnom kriluvrata (opcija u crnoj boji uz nadoplatu); šarke se isporučuju i cijene su s dovratnikom
- brava na zasun u krilu vrata sa zasunom i magnetna brava u krilu vrata bez zasuna (po izboru brava na zasun): s ključem, cilindričnom bravom, ekonomičnom bravom ili sa srebrnom bravom; po želji uz nadoplatu magnetna brava u crnoj ili zlatnoj boji
- magnetna brava u reverzibilnom krilu vrata: brava na ključ, cilindrična brava, štedna brava ili srebrna brava; izborno dostupan u crnoj ili zlatnoj boji uz dodatnu naknadu

PREMIUM

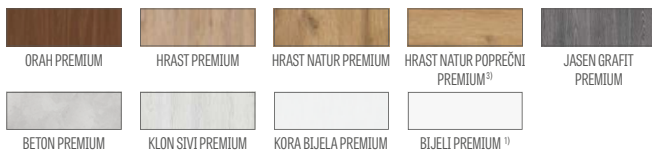

DOSTUPNE ŠIRINE KRILA



DOSTUPNA RJEŠENJA (str. 142-153)

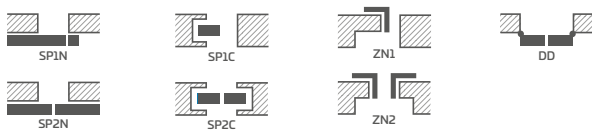

VRSTE OBRADE RUBOVA



OBRADA RUBOVA KRILA CRNO GLATKO (uz nadoplatu)



OBRADA RUBOVA KRILA CRNO POPREČNO (uz nadoplatu)



NADOPLATA

reverzibilno krilo

ispun puna ploča

ojačanje za zatvaranje vrata

ručni zatvarač vrata (srebrna, crna, bijela, smeđa)

dodatna donja greda (mogućnost samostalnog skraćivanja krila na maks. 8 cm)

okrugle i četvrtaste metalne čahure (4 kom.) završni sloj: brušeni nikal, patina, bijela i crna

plastični tuljci nalik drvu (4 kom.)

rekuperacijski prečac, standardni ili mini ventilacijski otvor (str.137) ili ventilacijska rešetka

falcirano i nefalcirano vratno krilo "100"

falcirano i nefalcirano vratno krilo "110"

padajuća brtva²⁾

metalni poklopci za šarke u falciranom krilu vrata

(brušeni nikal, patina, sjajni krom, sjajni mesing, bijela i crna)

Prozor nehrđajući čelik: polirani "krom" ili brušeni "saten" i crni mat; milk decormat staklo, bezbojno staklo, diam. prozora: vanj. 235 mm vanjska dim. 350 mm)

crna obrada ruba krila

zamjena s crnom ili zlatnom magnetnom bravom za neubočena i reverzibilna krila

zamjena sa šarkama i zapornom pločicom u crnoj ili zlatnoj boji za vrata bez falca

magnetski limiter (odbojnik)²⁾

(dostupno u šest boja str.137)

intarzija LUX; verzije za odabir str. 86-91

Norma PL2112

+ 15 % na cijenu krila prije doplata

¹⁾ glatki bijeli furnir koji imitira obojenu površinu

²⁾ korištenje odbojnika sprječava korištenje brtve za ispuštanje i rekuperativnog prečaca i obratno

³⁾ u kompletu je dovratnik izrađen u dekoru HRASST NATUR PREMIUM

⁴⁾ samo za reverzibilna krila bez falca

ALTAMURA

LAKIRANA FALCOVANA, BEZ FALCA I REVERZIBILNA UNUTARNJA VRATNA KRILA



ALTAMURA 1, dekor HRAST CLASSIC CPL, kvaka TOPAZ crni mat, okrugli prozor crni mat



ALTAMURA 1



ALTAMURA 2



ALTAMURA 3



ALTAMURA 4

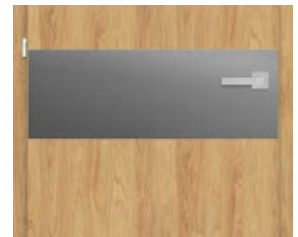

središnji ploča



ALTAMURA 5

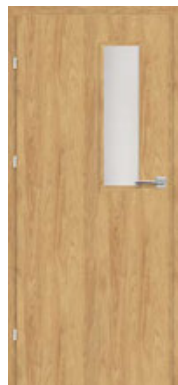

ALTAMURA 6



ALTAMURA 7



ALTAMURA 8

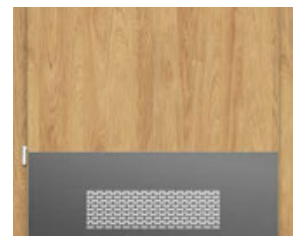

ploča mrežica



donji ploča

KONSTRUKCIJA

- preklopna, preklopna ili nefalcirana krila
- MDF letvica i garnitura kolnika presvučena s dvije HDF ploče u GREKO dekorima
- unutarnja drvena ograda i stupni set (bočne strane, MDF gornji i donji dio) obložen s dvije HDF ploče u CPL i PREMIUM dekorima
- stabilizirajuće punjenje "saće" ili puni pansion uz nadoplata
- opcija ploče koje produžuju okvir vrata kao i krunu i pilastere uz nadoplata str. 139-141
- mogućnost skraćivanja krila u svojoj režiji detalji str. 137

ZAVRŠNA OBRADA

- HDF ploča pokirvena furnirom
- rub krila izrađen u tehnologiji STANDARD
- laminati CPL 0.2 i 0.7 dostupni samo u STANDARD rubu koji je presvučen ABS rubom samo u boji vratnog krila ili standardnim crnim rubom uz nadoplata
- rub (standardna ili bez falca) obložen rubom u boji površine ili po izboru u glatkoj crnoj boji (u dekoru HRAST NATUR POPREČNI PREMIUM crni rub s poprečnom strukturom)
- za ALTAMURA 1 uz nadoplata dostupni su umeći (intarzija) prikazani na str. 86-91

OKOVI

- tri igle šarke uvrnute u falcirano krilo vrata
- tri šarke skrivene u krilu vrata bez falca i dvije šarke u krilu vrata u srebrnoj boji (po izboru u crnoj ili zlatnoj boji uz nadoplata); šarke se isporučuju i cijene uz dovratnik
- brava na zasun u krilu vrata sa zasunom i magnetna brava u krilu vrata bez zasuna (po izboru brava na zasun): s ključem, cilindričnom bravom, ekonomičnom bravom ili sa srebrnom bravom; po želji uz nadoplata magnetna brava u crnoj ili zlatnoj boji
- magnetna brava u reverzibilnom krilu vrata: brava na ključ, cilindrična brava, štedna brava ili srebrna brava; izborno dostupan u crnoj ili zlatnoj boji uz dodatnu naknadu

STAKLJENJE

- u standardu kaljeno staklo decormat - mliječno, prozirno ili uz nadoplata VSG 221 mliječno sigurno glatko s obje strane
- mogućnost promjene strane ostakljenja u REVERS (AVERS standardno ostakljenje)

NADOPLATA

reverzno krilo (nedostupno u CPL 0,2 i 0,7)

ispun puna ploča

ojačanje za zatvaranje vrata

ručni zatvarač vrata (srebrna, crna, bijela, smeđa)

dodatna donja greda (mogućnost samostalnog skraćivanja krila na maks. 8 cm)

rekuperacijski prečac, standardni ili mini ventilacijski otvor (str.137) ili ventilacijska rešetka

okrugle ili četvrtaste metalne navlake (4 kom.) brušeni nikal, patina, bijela i crna obrada

plastične čahure

falcirano i nefalcirano vratno krilo "100"

falcirano i nefalcirano vratno krilo "110"

lijepljeno staklo VSG 221 mliječno staklo

padajuća brtva²⁾

metalni poklopci za šarke u falciranom krilu vrata (brušeni nikal, patina, sjajni krom, sjajni mesing, bijela i crna)

u modelu ALTAMURA 1 dostupan je oblo od nehrđajućeg čelika: polirani krom ili brušeni saten i crni mat; milk decormat staklo, bezbojno staklo, promjer: prozora: un. 235 mm vanjska dim. 350 mm)

ploča od nehrđajućeg čelika (samo obostrano montirana STANDARDNA falcirana krila) 300 mm

- donji Altamura 1, 3, 4, 6, 8

- središnji Altamura 1, 4

- donji s ventilacijom Altamura 1, 3, 4, 6, 8

crna obrada ruba krila

zamjena s crnom ili zlatnom magnetnom bravom za neubočena i reverzibilna krila

zamjena sa šarkama i zapornom pločicom u crnoj ili zlatnoj boji za vrata bez falca

magnetski limiter (odbojnik)²⁾

(dostupno u šest boja str.137)

u modelu ALTAMURA 1 intarzija LUX; verzije za odabir str. 86-91

Norma PL2112

+ 15% na cijenu krila prije doplata

GREKO



CPL

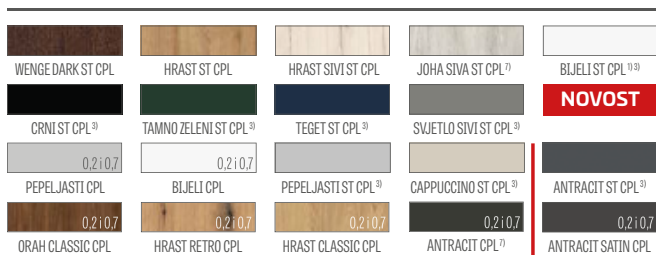

PREMIUM



DOSTUPNE ŠIRINE KRILA



DOSTUPNA RJEŠENJA (str. 142-153)

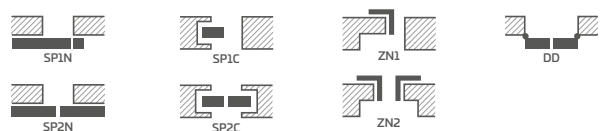

VRSTE OBRADJE RUBOVA



OKVIR ZA STAKLJENJE

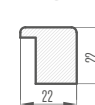

¹⁾ glatki bijeli furnir koji imitira obojenu površinu

²⁾ korištenje odbojnika sprječava korištenje brtve za ispuštanje i rekuperativnog prečaca i obratno

³⁾ poseban sloj AntiFinger koji ograničava zaprljanja i tragove prstiju

⁴⁾ u kompletu je dovratnik izrađen u dekoru HRAST NATUR PREMIUM

⁵⁾ samo za reverzibilna krila bez falca

⁶⁾ samo ALTAMURA 1 bez falca i reverzibilno

⁷⁾ do isteka zalih

ANSEDONIA

LAKIRANA FALCOVANA, BEZ FALCA I REVERZIBILNA UNUTARNJA VRATNA KRILA



ANSEDONIA 4, dekor HRAST SIVI ST CPL, kvaka TOPAZ inox



ANSEDONIA 1



ANSEDONIA 2



ANSEDONIA 3



ANSEDONIA 4



ANSEDONIA 5



ANSEDONIA 6



ANSEDONIA 7



ANSEDONIA 8



ANSEDONIA 9



ANSEDONIA 10



ANSEDONIA 11



ANSEDONIA 12

KONSTRUKCIJA

- preklapna, preklapna ili nefalcirana krila
- MDF letvica i garnitura kolnika presvučena s dvije HDF ploče u GREKO dekorima
- unutarnja drvena ograda i stupni set (bočne strane, MDF gornji i donji dio) obložen s dvije HDF ploče u CPL i PREMIUM dekorima
- stabilizirajuće punjenje "saće" ili puni pansion uz nadoplata
- opcija ploče koje produžuju okvir vrata kao i krunu i pilastere uz nadoplata str. 139-141
- mogućnost skraćivanja krila u svojoj režiji detalji str. 137

ZAVRŠNA OBRADA

- HDF ploča pokirvena furnirom
- rub krila izrađen u tehnologiji STANDARD.
- laminati CPL 0.2 i 0.7 dostupni samo u STANDARD rubu koji je presvučen ABS rubom samo u boji vratnog krila ili standardnim crnim rubom uz nadoplata
- rub (standardna ili bez falca) obložen rubom u boji površine ili po izboru u glatkoj crnoj boji (u dekoru HRAST NATUR POPREČNI PREMIUM crni rub s poprečnom strukturom)

OKOVI

- tri igle šarke uvrnute u falcirano krilo vrata
- tri šarke skrivene u krilu vrata bez falca i dvije šarke u krilu vrata u srebrnoj boji (po izboru ili zlatnoj boji uz nadoplata); šarke se isporučuju i cijene uz dovratnik
- brava na zasun u krilu vrata sa zasunom i magnetna brava u krilu vrata bez zasuna (po izboru brava na zasun): s ključem, cilindričnom bravom, ekonomičnom bravom ili sa srebrnom bravom; po želji uz nadoplata magnetna brava u crnoj ili zlatnoj boji
- magnetna brava u reverzibilnom krilu vrata: brava na ključ, cilindrična brava, štedna brava ili srebrna brava; izborno dostupan u crnoj ili zlatnoj boji uz dodatnu naknadu

STAKLJENJE

- u standardu kaljeno staklo decormat - mliječno, prozirna ili uz nadoplata VSG 221 mliječno sigurno glatko s obje strane
- mogućnost promjene strane ostakljenja u REVERS (AVERS standardno ostakljenje)

NADOPLATA

reverzibilno krilo
(nedostupno u CPL 0,2 i 0,7)

ispun puna ploča

ojačanje za zatvaranje vrata

ručni zatvarač vrata (srebrna, crna, bijela, smeđa)

dodatna donja greda (mogućnost samostalnog skraćivanja krila na maks. 8 cm)

rekuperacijski prečac, standardni ili mini ventilacijski otvor (str. 137) ili ventilacijska rešetka

plastične čahure

okrugle ili četvrtaste metalne navlake (4 kom.) brušeni nikal, patina, bijela i crna obrada

falcirano i nefalcirano vratno krilo "100"

lijepljeno staklo VSG 221 mliječno staklo obostrano glatko

padajuća brtva²⁾

metalni poklopci za šarke u falciranom krilu vrata (brušeni nikal, patina, sjajni krom, sjajni mesing, bijela i crna)

crna obrada ruba krila

zamjena s crnom ili zlatnom magnetnom bravom za neubočena i reverzibilna krila

zamjena sa šarkama i zapornom pločicom u crnoj ili zlatnoj boji za vrata bez falca

magnetski limiter (odbojnik)²⁾
(dostupno u šest boja str.137)

Norma PL2112

+ 15 % na cijenu krila prije doplata

GREKO



CPL



PREMIUM

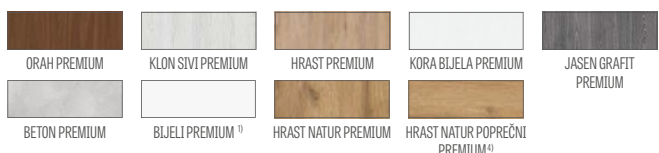

DOSTUPNE ŠIRINE KRILA



DOSTUPNA RJEŠENJA (str. 142-153)

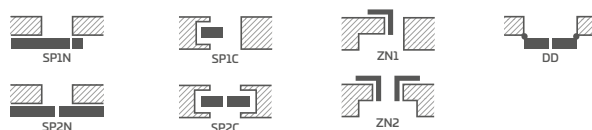

VRSTE OBRAD RUBOVA



OKVIR ZA STAKLJENJE



¹⁾ glatki bijeli furnir koji imitira obojenu površinu

²⁾ korištenje odbojnika sprječava korištenje brtve za ispuštanje i rekuperativnog prečaca i obratno

³⁾ poseban sloj **AntiFinger** koji ograničava zaprljanja i tragove prstiju

⁴⁾ u kompletu je dovratnik izrađen u dekoru HRAST NATUR PREMIUM

⁵⁾ samo za reverzibilna krila bez falca

⁶⁾ do isteka zalih

LORIENT

LAKIRANA FALCOVANA, BEZ FALCA I REVERZIBILNA UNUTARNJA VRATNA KRILA



LORIENT 1, dekor KLON SIVI PREMIUM, kvaka TOPAZ inox



LORIENT 1



LORIENT 2



LORIENT 3



LORIENT 4



LORIENT 5



LORIENT 6



LORIENT 7



LORIENT 8



LORIENT 9



LORIENT 10



LORIENT 11



LORIENT 12

KONSTRUKCIJA

- preklapna, preklapna ili nefalcirana krila
- MDF letvica i garnitura kolnika presvučena s dvije HDF ploče u GREKO dekorima
- unutarnja drvena ograda i stupni set (bočne strane, MDF gornji i donji dio) obložen s dvije HDF ploče u CPL i PREMIUM dekorima
- stabilizirajuće punjenje "saće" ili puni pansion uz nadoplata
- opcija ploče koje produžuju okvir vrata kao i krunu i pilastere uz nadoplata str. 139-141
- mogućnost skraćivanja krila u svojoj režiji detalji str. 137

ZAVRŠNA OBRADA

- HDF ploča pokirvena furnirom
- rub krila izrađen u tehnologiji STANDARD.
- rub (standardna ili bez falca) obložen rubom u boji površine ili po izboru u glatkoj crnoj boji (u dekoru HRASST NATUR POPREČNI PREMIUM crni rub s poprečnom strukturom)

OKOVI

- tri igle šarke uvrnute u falcirano krilo vrata
- tri šarke skrivene u krilu vrata bez falca i dvije šarke u krilu vrata u srebrnoj boji (po izboru u crnoj ili zlatnoj boji uz nadoplata); šarke se isporučuju u cijene uz dovratnik
- brava na zasun u krilu vrata sa zasunom i magnetna brava u krilu vrata bez zasuna (po izboru brava na zasun): s ključem, cilindričnom bravom, ekonomičnom bravom ili sa srebrnom bravom; po želji uz nadoplata magnetna brava u crnoj ili zlatnoj boji
- magnetna brava u reverzibilnom krilu vrata: brava na ključ, cilindrična brava, štedna brava ili srebrna brava; izborno dostupan u crnoj ili zlatnoj boji uz dodatnu naknadu

STAKLJENJE

- u standardu kaljeno staklo **decormat - mliječno**, prozirno ili uz nadoplata VSG 221 mliječno sigurno glatko s obje strane
- mogućnost promjene strane ostakljenja u REVERS (AVERS standardno ostakljenje)

NADOPLATA

reverzibilno krilo

ispun puna ploča

ojačanje za zatvaranje vrata

ručni zatvarač vrata (srebrna, crna, bijela, smeđa)

dodatna donja greda (mogućnost samostalnog skraćivanja krila na maks. 8 cm)

rekuperacijski prečac, standardni ili mini ventilacijski otvor (str.137) ili ventilacijska rešetka

plastične čahure

okrugle ili četvrtaste metalne navlake (4 kom.) brušeni nikal, patina, bijela i crna obrada

falcirano i nefalcirano vratno krilo "100"

lijepljeno staklo VSG 221 mliječno staklo obostrano glatko

padajuća brtva²⁾

metalni poklopci za šarke u falciranom krilu vrata (brušeni nikal, patina, sjajni krom, sjajni mesing, bijela i crna)

crna obrada ruba krila

zamjena s crnom ili zlatnom magnetnom bravom za neubočena i reverzibilna krila

zamjena sa šarkama i zapornom pločicom u crnoj ili zlatnoj boji za vrata bez falca

magnetski limiter (odbojnik)²⁾
(dostupno u šest boja str.137)

Norma PL2112

+ 15 % na cijenu krila prije doplata

GREKO



CPL



PREMIUM

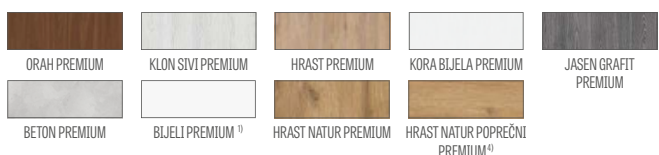

DOSTUPNE ŠIRINE KRILA



DOSTUPNA RJEŠENJA (str. 142-153)

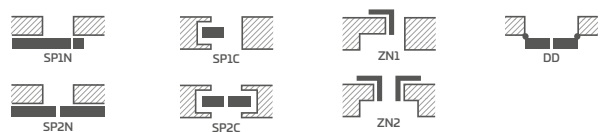

VRSTE OBRADJE RUBOVA



OKVIR ZA STAKLJENJE



¹⁾ glatki bijeli furnir koji imitira obojenu površinu

²⁾ korištenje odbojnika sprječava korištenje brtve za ispuštanje i rekuperativnog prečaca i obratno

³⁾ poseban sloj **AntiFinger** koji ograničava zaprljanja i tragove prstiju

⁴⁾ u kompletu je dovratnik izrađen u dekoru HRASST NATUR PREMIUM

⁵⁾ samo za reverzibilna krila bez falca

⁶⁾ do isteka zalih

MENTON

LAKIRANA FALCOVANA, BEZ FALCA I REVERZIBILNA UNUTARNJA VRATNA KRILA



MENTON 1, dekor ORAH CLASSIC CPL, TOPAZ inox



MENTON 1



MENTON 2



MENTON 3



MENTON 4



MENTON 5



MENTON 6



MENTON 7



MENTON 8



MENTON 9



MENTON 10



MENTON 11



MENTON 12

KONSTRUKCIJA

- preklapna, preklapna ili nefalcirana krila
- MDF letvica i garnitura kolnika presvučena s dvije HDF ploče u GREKO dekorima
- unutarnja drvena ograda i stupni set (bočne strane, MDF gornji i donji dio) obložen s dvije HDF ploče u CPL i PREMIUM dekorima
- stabilizirajuće punjenje "saće" ili puni pansion uz nadoplata
- opcija ploče koje produžuju okvir vrata kao i krunu i pilastere uz nadoplata str. 139-141
- mogućnost skraćivanja krila u svojoj režiji detalji str. 137

ZAVRŠNA OBRADA

- rub krila izrađen u tehnologiji STANDARD.
- laminati CPL 0.2 i 0.7 dostupni samo u STANDARD rubu koji je presvučen ABS rubom samo u boji vratnog krila ili standardnim crnim rubom uz nadoplata
- rub (standardna ili bez falca) obložen rubom u boji površine ili po izboru u glatkoj crnoj boji (u dekoru HRAST NATUR POPREČNI PREMIUM crni rub s poprečnom strukturom)

OKOVI

- tri igle šarke uvrnute u falcirano krilo vrata
- tri šarke skrivene u krilu vrata bez falca i dvije šarke u krilu vrata u srebrnoj boji (po izboru u crnoj ili zlatnoj boji uz nadoplata); šarke se isporučuju i cijene uz dovratnik
- brava na zasun u krilu vrata sa zasunom i magnetna brava u krilu vrata bez zasuna (po izboru brava na zasun): s ključem, cilindričnom bravom, ekonomičnom bravom ili sa srebrnom bravom; po želji uz nadoplata magnetna brava u crnoj ili zlatnoj boji
- magnetna brava u reverzibilnom krilu vrata: brava na ključ, cilindrična brava, štedna brava ili srebrna brava; izborno dostupan u crnoj ili zlatnoj boji uz dodatnu naknadu

STAKLJENJE

- u standardu kaljeno staklo **decormat** - mliječno, prozirno ili uz nadoplata VSG 221 mliječno sigurno glatko s obje strane
- mogućnost promjene strane ostakljenja u REVERS (AVERS standardno ostakljenje)

NADOPLATA

reverzibilno krilo

(nedostupno u CPL 0,2 i 0,7)

ispun puna ploča

ojačanje za zatvaranje vrata

ručni zatvarač vrata (srebrna, crna, bijela, smeđa)

dotatna donja greda (mogućnost samostalnog skraćivanja krila na maks. 8 cm)

rekuperacijski prečac, standardni ili mini ventilacijski otvor (str.137) ili ventilacijska rešetka

okrugle ili četvrtaste metalne navlake (4 kom.) brušeni nikal, patina, bijela i crna obrada

plastične čahure

falcirano i nefalcirano vratno krilo "100"

lijepljeno staklo VSG 221 mliječno staklo

padajuća brtva²⁾

metalni poklopci za šarke u falciranom krilu vrata (brušeni nikal, patina, sjajni krom, sjajni mesing, bijela i crna)

crna obrada ruba krila

zamjena s crnom ili zlatnom magnetnom bravom za neubočena i reverzibilna krila

zamjena sa šarkama i zapornom pločicom u crnoj ili zlatnoj boji za vrata bez falca

magnetski limiter (odbojnik)²⁾

(dostupno u šest boja str.137)

Norma PL2112

+ 15 % na cijenu krila prije doplata

GREKO



CPL



PREMIUM

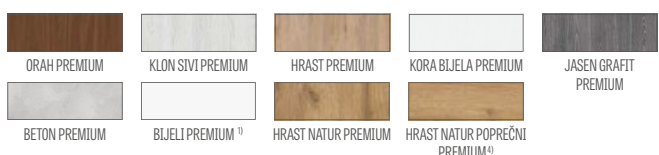

DOSTUPNE ŠIRINE KRILA



DOSTUPNA RJEŠENJA (str. 142-153)

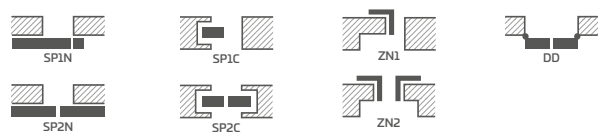

VRSTE OBRADJE RUBOVA



STANDARD



BEZ FALCA

OKVIR ZA STAKLJENJE



OBRADA RUBOVA KRILA CRNO GLATKO



OBRADA RUBOVA KRILA CRNO POPREČNO

¹⁾ glatki bijeli furnir koji imitira obojenu površinu

²⁾ korištenje odbojnika sprječava korištenje brtve za ispuštanje i rekuperativnog prečaca i obratno

³⁾ poseban sloj **AntiFinger** koji ograničava zaprljanja i tragove prstiju

⁴⁾ u kompletu je dovratnik izrađen u dekoru HRAST NATUR PREMIUM

⁵⁾ samo za reverzibilna krila bez falca

⁶⁾ do isteka zalih

SORANO

LAKIRANA FALCOVANA, BEZ FALCA I REVERZIBILNA UNUTARNJA VRATNA KRILA



SORANO 1, dekor WENGE DARK ST CPL, kvaka TOPAZ inox



SORANO 1



SORANO 2



SORANO 3



SORANO 4



SORANO 5



SORANO 6



SORANO 7



SORANO 8



SORANO 9



SORANO 10



SORANO 11



SORANO 12

KONSTRUKCIJA

- preklapna, preklapna ili nefalcirana krila
- MDF letvica i garnitura kolnika presvučena s dvije HDF ploče u GREKO dekorima
- unutarnja drvena ograda i stupni set (bočne strane, MDF gornji i donji dio) obložen s dvije HDF ploče u CPL i PREMIUM dekorima
- stabilizirajuće punjenje "saće" ili puni pansion uz nadoplata
- opcija ploče koje produžuju okvir vrata kao i krunu i pilastere uz nadoplata str. 139-141
- mogućnost skraćivanja krila u svojoj režiji detalji str. 137

ZAVRŠNA OBRADA

- rub krila izrađen u tehnologiji STANDARD.
- laminati CPL 0.2 i 0.7 dostupni samo u STANDARD rubu koji je presvučen ABS rubom samo u boji vratnog krila ili standardnim crnim rubom uz nadoplata
- rub (standardna ili bez falca) obložen rubom u boji površine ili po izboru u glatkoj crnoj boji (u dekoru HRAST NATUR POPREČNI PREMIUM crni rub s poprečnom strukturom)

OKOVI

- tri igle šarke uvrnute u falcirano krilo vrata
- tri šarke skrivene u krilu vrata bez falca i dvije šarke u krilu vrata u srebrnoj boji (po izboru u crnoj ili zlatnoj boji uz nadoplata); šarke se isporučuju i cijene uz dovratnik
- brava na zasun u krilu vrata sa zasunom i magnetna brava u krilu vrata bez zasuna (po izboru brava na zasun): s ključem, cilindričnom bravom, ekonomičnom bravom ili sa srebrnom bravom; po želji uz nadoplata magnetna brava u crnoj ili zlatnoj boji
- magnetna brava u reverzibilnom krilu vrata: brava na ključ, cilindrična brava, štedna brava ili srebrna brava; izborno dostupan u crnoj ili zlatnoj boji uz dodatnu naknadu

STAKLJENJE

- u standardu kaljeno staklo **decormat** - mliječno, prozirno ili uz nadoplata VSG 221 mliječno sigurno glatko s obje strane
- mogućnost promjene strane ostakljenja u REVERS (AVERS standardno ostakljenje)

NADOPLATA

reverzibilno krilo

(nedostupno u CPL 0,2 i 0,7)

ispun puna ploča

ojačanje za zatvaranje vrata

ručni zatvarač vrata (srebrna, crna, bijela, smeđa)

dodatna donja greda (mogućnost samostalnog skraćivanja krila na maks. 8 cm)

rekuperacijski prečac, standardni ili mini ventilacijski otvor (str.137) ili ventilacijska rešetka

okrugle ili četvrtaste metalne navlake (4 kom.) brušeni nikal, patina, bijela i crna obrada

plastične čahure

falcirano i nefalcirano vratno krilo "100"

lijepljeno staklo VSG 221 mliječno staklo

padajuća brtva ²⁾

metalni poklopci za šarke u falciranom krilu vrata (brušeni nikal, patina, sjajni krom, sjajni mesing, bijela i crna)

crna obrada ruba krila

zamjena s crnom ili zlatnom magnetnom bravom za neubočena i reverzibilna krila

zamjena sa šarkama i zapornom pločicom u crnoj ili zlatnoj boji za vrata bez falca

magnetski limiter (odbojnik) ²⁾

(dostupno u šest boja str.137)

Norma PL2112

+ 15 % na cijenu krila prije doplata

GREKO



CPL



PREMIUM

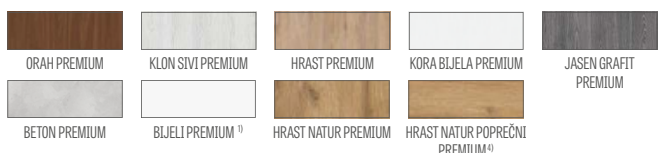

DOSTUPNE ŠIRINE KRILA



DOSTUPNA RJEŠENJA (str. 142-153)

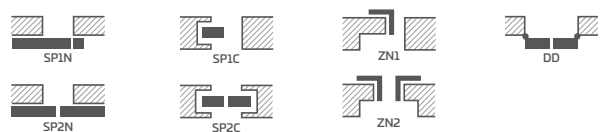

VRSTE OBRADJE RUBOVA



STANDARD



BEZ FALCA

OKVIR ZA STAKLJENJE



OBRADA RUBOVA
KRILA CRNO
GLATKO



OBRADA RUBOVA
KRILA CRNO
POPREČNO

¹⁾ glatki bijeli furnir koji imitira obojenu površinu

²⁾ korištenje odbojnika sprječava korištenje brtve za ispuštanje i rekuperativnog prečaca i obratno

³⁾ poseban sloj **AntiFinger** koji ograničava zaprljanja i tragove prstiju

⁴⁾ u kompletu je dovratnik izrađen u dekoru HRAST NATUR PREMIUM

⁵⁾ samo za reverzibilna krila bez falca

⁶⁾ do isteka zalih

FORTECA RC2 i RC3

PROTUPROVALNA VRATA SA FALCOM KLASE RC2 i RC3 SA UNUTARNJIM ILI VANJSKIM OTVARANJEM



FORTECA RC3, dekor SVJETLO SIVI ST CPL, intarsja LUX 220



2 ZATVARAČA NA KUKU



GORNJA I DONJA PROTUPROVALNA BRAVA



ČETIRI PODESIVE PLOČE ZASUNA s regulacijom

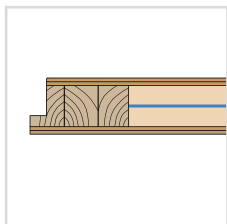

KRILU 46 mm ojačano čeličnim limom

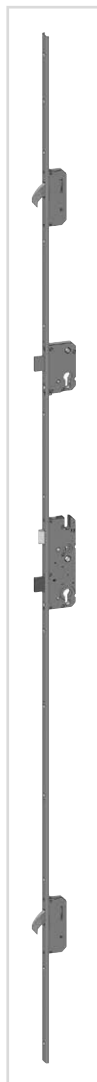

BRAVA



4 ŠARKE SA 2 ČEPA Ø16 SA 3D PODEŠAVANJEM

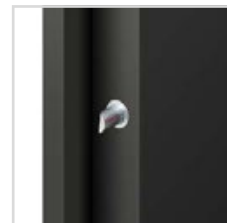

4 VIJAKA PROTIV LOMA



FIKSNI DOVRATNIK drvena u RC2 ili ojačana u RC3



PRAG OD TVRDOG DRVA (prozirni lak)



FORTECA RC2



FORTECA RC3



MAGNETNI LIMITATOR srebrni



ŠPIJUNKA



PRAG NEHRĐAJUĆI ČELIK

PRESJEK KRILA FORTECA

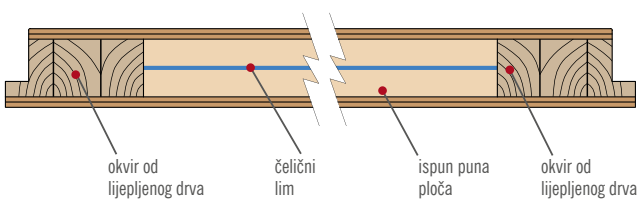

okvir od lijepljenog drva

čelični lim

ispun puna ploča

okvir od lijepljenog drva

PRAG OD TVRDOG DRVA

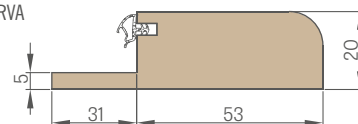

PRAG OD NEHRĐAJUĆEG ČELIKA

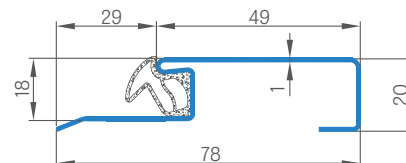

FORTECA RC2 i RC3

PROTUPROVALNA VRATA SA FALCOM KLASSE RC2 i RC3 SA UNUTARNJIM ILI VANJSKIM OTVARANJEM



FORTECA RC2, dekor HRASST NATUR PREMIUM, kvaka protuprovalna RC2 crni mat

FORTECA RC2 i RC3 u furniru HRASST ST CPL

FORTECA RC 2		
PAKET GOLD	PAKET SILVER	KRILO ¹⁾

FORTECA RC 3		
PAKET GOLD	PAKET SILVER	KRILO ¹⁾

RC2 - važna informacija:

Radi održanja klase RC2 protuprovalne otpornosti prema PN-EN 1627:2012 okovi moraju ispunjavati sljedeće uvjete:

- najmanje klasa 2 prema PN-EN 1906:2012 - u slučaju kvaka i rozeta,
- najmanje klasa 4 i 1 prema PN-EN 1303:2015 - u slučaju cilindričnih uložaka.

RC3 - važna informacija:

Radi održanja klase RC3 protuprovalne otpornosti prema PN-EN 1627:2012 okovi moraju ispunjavati sljedeće uvjete:

- najmanje klasa 3 prema PN-EN 1906:2012 - u slučaju kvaka i rozeta,
- najmanje klasa 4 i 1 prema PN-EN 1303:2015 - u slučaju cilindričnih uložaka.

¹⁾ Koristi se samo u kombinaciji s čeličnim dovratnikom, stranica 111

OPĆE INFORMACIJE

- FORTECA protuprovalna vrata s otvaranjem prema van ili prema unutra imaju zvučnu izolaciju na razini $R_w=38$ dB, protuprovalna klasa RC2 ili RC3 prema PN EN 1627:2012 kao i 5 klasu mehaničke otpornosti.
- Vrata su dostupna u ZLATNOM i SREBRNOM paketu s opcijom ugradnjom i čeličnim okvirom vrata.
- Vrata koristimo kao unutarnja ulazna vrata.

KONSTRUKCIJA

- Drvena okvir obložen lijepjenim HDF pločama
- Ispuna posebnom punom pločom
- ojačanje cijelog krila čeličnom pločom
- debljina krila 46mm

ZAVRŠNA OBRADA

- rub krila izrađen u STANDARD tehnologiji (u CPL 0.2 i 0.7u laminatima, obložen ABS rubom samo u bojkriila ili standardnim crnim rubom uz nadoplata)
- umetci (intarzije) boja: brušeni čelik, crna, brušeno zlato i HRAST CLASSIC CPL, širine 8mm ili 50mm, u ravni s ravninom krila, s obje strane krila, str.86-91
- rub obložen rubom u boji vratnog krila ili po želji u glatkoj crnoj boji (u dekoru HRATS NATUR POPREČNI PREMIUM crni rub s poprečnom strukturom)
- HDF ploča presvučena furnirom GREKO, PREMIUM, CPL
- bočne i gornje ploče zalijepljene na zid (samo za okvire vrata sa zidnim okovom i 8 cm spojnim kutnim nosačem) - str. 140 i integrirane ploče s okvirom vrata str. 141

OKOVI

- četiri srebrenne šarke sa 2 čepa $\varnothing 16$ i podešavanjem 3D (2D sa čeličnim okvirom)
- brava na kuku s protuprovalnom trakom standardnos dva umetka
- četiri protuprovalna vijka na strani šarki
- mogućnost korištenja kraka za zatvaranje vrata
- razmak donje brave 92 mm

OKVIR S FALCOM STALNI

- stalni drveni okvir s falcom obložen MDF pločama
- U FORTECA RC3 iznutra ojačana sa strane udarnih ploča čeličnim kutom.
- mogućnost ugradnje u rasponu od 90-450mm svakih 40mm
- podesiva glavna brava u okviru vrata i dvije podesive brave za kuke i dodatnu bravu

PAKET GOLD / GOLD black

- FORTECA vrata u ZLATNOM PAKETU sastavljaju se sa ugrađenim čeličnim ili drvenim pragom, sa lajsnom bravom i imaju otvore za ugradnju protuprovalne ručke i gornje ploče. Opremljene su špijunktom (samobušeća) i atestiranim protuprovalnim ručkama i umetcima u srebrnoj ili uz nadoplatau crnoj boji u GOLD paketu s crnim završetkom.

PAKET SILVER

- FORTECA vrata u SILVER PAKETU su u kompletnoj montaži sa čeličnim ili drvenim pragom i lajsnom bravom. Preporučamo da sami naručite tražilo i atestirane okove iz ponude ERKADO ili kod vanjske tvrtke, imajući u vidu važne informacije o protuprovalnim uvjetima (str. 108).

DOSTUPNE ŠIRINE KRILA

80N 80 90E 100

- **PAKET GOLD / GOLD black**
krilo sa fiksnim dovratnikom drvenim, prag nehrđajući čelik i okovi u boji srebra ili zlata uz nadoplatau u paketu GOLD s obradom black
- **PAKET SILVER**
krilo s fiksnim dovratnikom, prag od nehrđajućeg čelika, bez okova

NADOPLATA

nadoplata za paket GOLD u crnoj završnoj obradi

- RC 2

- RC 3

vrata „100“

crna obrada ruba krila

razmak kvaka 92mm sa gornjom rozetom za vrata RC 2 srebrna F9 ili crna (klasa 2 prema PN-EN 1906:2012)

razmak kvaka 92mm sa zaštitom cilindra i gornjom rozetom za RC3 vrata srebrna F9 ili crna (klasa 3 prema PN-EN 1906:2012)

Set od dva umetka (jedan sa kuglom) u sustavu jednog ključa za RC2 i RC3 RC2 i RC3 (klase 4 i 1 prema PN-EN 1303:2015)

špijunka

- nikal

- crni

metalni poklopci šarki: brušeni nikal, patina, sjajni krom, sjajni mesing, bijela i crna

skraćivanje krila vrata s drvenim okvirom na 8 cm i čeličnim okvirom na 6 cm svakih 1 cm

intarzija LUX; verzije za odabir str. 86-91

ručni zatvarač vrata (srebrna, crna, bijela, smeđa)

magnetski limiter (odbojnik)

(dostupno u šest boja str.137)

GREKO



CPL



PREMIUM

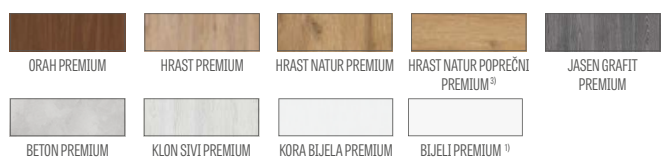

¹⁾ glatki bijeli furnir koji imitira obojenu površinu

²⁾ poseban sloj **AntiFinger** koji ograničava zaprljanja i tragove prstiju

³⁾ u kompletu je dovratnik izrađen u dekoru HRAST NATUR PREMIUM

⁴⁾ do isteka zalih

FIKSNI DOVRATNIK

FORTECA

ŠEMA STALNOG OKVIRA FORTECA RC3

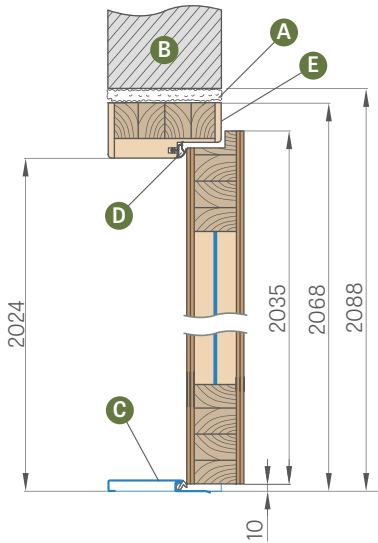

UGRADNJA ZID na svakih 40 mm

(ne uključuje kutni nosač sa stezaljkama, koji je dostupan uz dodatnu cijenu)

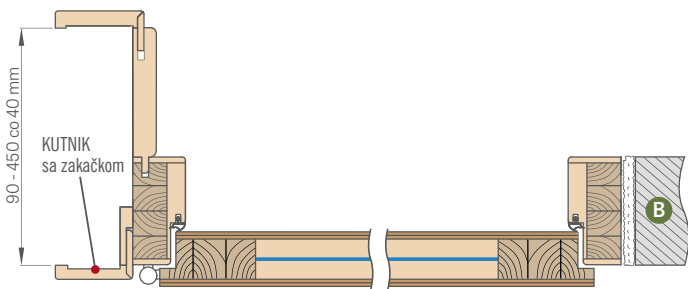

Opseg (mm)
90 (130)
130-170
170-210
210-250
250-290
290-330
330-370
370-410
410-450

Zidna konstrukcija dostupna je s unutarnjim kutnikom od 6 cm ili 8 cm i, uz nadoplata, s vanjskim kutnikom od 6 cm ili 8 cm za kopču s trakom ili četvrtinom. Ugradnju nudimo samo za pakete GOLD i SILVER.

NADOPLATA

spoj pod kutom od 90 stupnjeva

kutna šipka sa kopčama od 60 mm ili 80 mm (kutna šipka s tri kopče omogućuje povećanje raspona podešavanja za 20 mm)

skraćivanje vrata s drvenim dovratnikom na 8 cm na svaki 1 cm

dostupne bočne i gornje ploče zalijepljene na zid te integrirane ploče s okvirom vrata (samo za okvir vrata s ugrađenim okovom i kutnom šipkom od 8 cm)

trakai četvrt valjka

- A - montažna pjena
- B - zid
- C - prag od nehrđajućeg čelika ili drva
- D - gumena brtva
- E - dodatno unutarnje pojačanje okvira vrata s čeličnim kutom sa strane zapornih ploča (dostupno samo u okviru vrata za Forteca RC3)

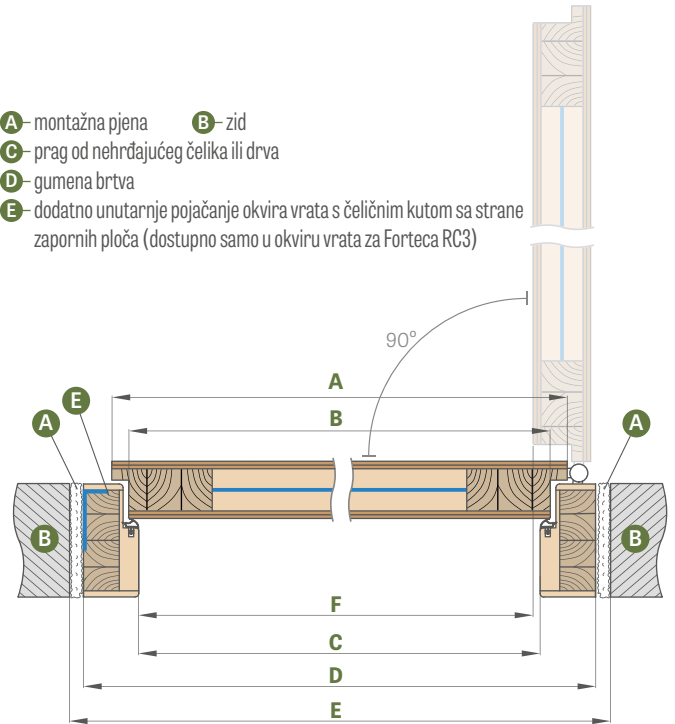

Širina vrata	A	B	C	D	E	F
„80N“	804	778	764	852	892	759
„80“	848	822	808	896	936	803
„90E“	948	922	908	996	1036	903
100.	1048	1022	1008	1096	1136	1003

„90E“ - investicijska širina

FIKSNI DOVRATNIK

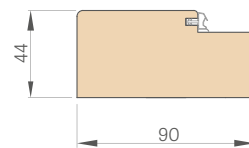

MASKIRNA TRAKA

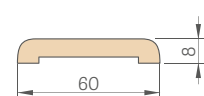

KUTNIK 6 cm i 8 cm

sa zakačkama

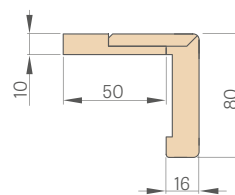

ČETVRT VALJAK

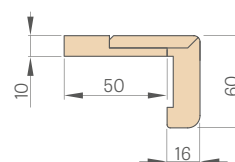
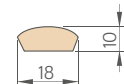

ČELIČNI OKVIRI

FORTECA

ČELIČNI PODESIVI OKVIR (OBUHVAATAJUĆI)

zavareno i obojeno u RAL 9003, 9010, 9016, 8003, 8017, 7016, 7022, 9005, 7047, 1001

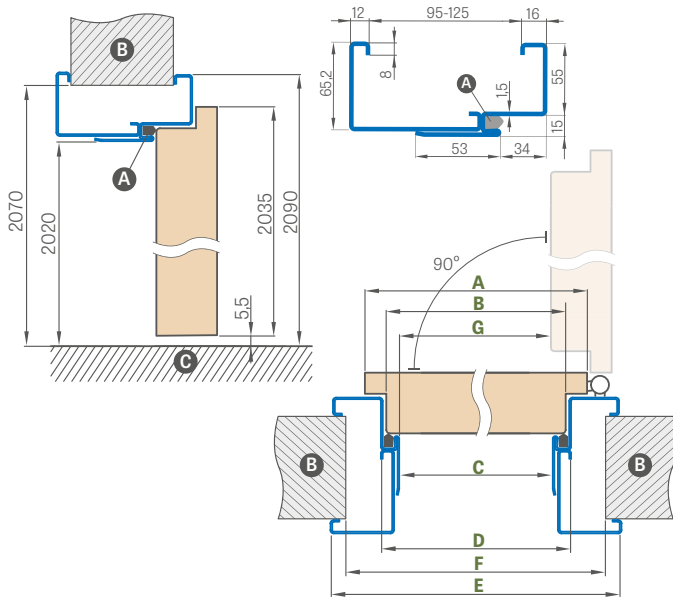

Širina vrata	A	B	C	D	E	F	G
„80N“	804	778	761	791	901	865	754,5
„80“	848	822	805	835	945	910	798,5
„90ES“	960	934	917	947	1057	1022	910
„100“ ¹⁾	1048	1022	1005	1035	1145	1110	998,5

„90ES“ - investicijska širina za čelični okvir

KUTNI ČELIČNI VELIKI OKVIR

zavareno i obojeno u RAL 9003, 9010, 9016, 8003, 8017, 7016, 7022, 9005, 7047, 1001

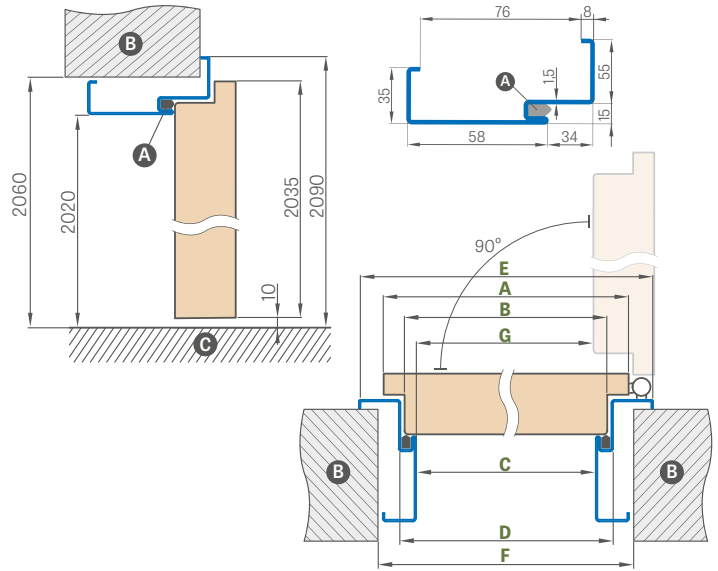

Širina vrata	A	B	C	D	E	F	G
„80N“	804	778	761	791	901	840	754,5
„80“	848	822	805	835	945	885	798,5
„90ES“	960	934	917	947	1057	997	910
„100“ ¹⁾	1048	1022	1005	1035	1145	1085	998,5

PODESIVI ČELIČNI OKVIR FORTECA RC2

Opseg podešavanja min.-maks. (mm)

95-125
125-155
155-185
185-215
215-245
245-275
275-305
305-335
335-365

PODESIVI ČELIČNI OKVIR FORTECA RC3

Opseg podešavanja min.-maks. (mm)

95-125
125-155
155-185
185-215
215-245
245-275
275-305
305-335
335-365

POSTAVLJANJE KUTNOG DOVRATNIKA

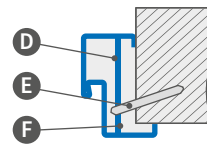

- A - brtva B - zid C - pod
- D - montažna kuka
- E - ekstenzijski vijak
- F - popuniti

NADOPLATA

kutni okvir veliki „100“

ojačanje za zatvaranje vrata

prag nehrđajući čelik

skraćivanje vrata s čeličnim dovratnikom na 6 cm na svaki 1 cm

od pocinčanog lima

netipičan RAL (ne obuhvaća rijetke, intenzivne, biserne i metalik boje)

RAL



RAL 9003¹⁾ RAL 9010 RAL 9016 RAL 8003 RAL 8017 RAL 7016 RAL 7022¹⁾ RAL 9005¹⁾ RAL 7047 RAL 1001

¹⁾ uz nadoplatu +10%

HERSE SET i MAX SET EKO 30dB

HERSE SET i MAX SET 32 dB HERSE SET i MAX SET AKUSTIC 39 dB

ULAZNA PROTUPROVALNA VRATA S BRAVAMA PROTIV PROVALE ILI TRAČNOM BRAVOM



HERSE SET u furniru ORAH CLASSIC CPL s kvakom ESSEN

HERSE SET EKO 30 dB

PAKET GOLD	PAKET SILVER	KRILO
------------	--------------	-------

HERSE MAX SET EKO 30dB

PAKET GOLD	PAKET SILVER	KRILO
------------	--------------	-------

NADOPLATA ZA VRATA

HERSE SET 32 dB

(nadoplata uz pakete GOLD i SILVER ili krila)

HERSE SET AKUSTIC 39 dB

(nadoplata do paketa GOLD i SILVER ili krila)

PAKET GOLD

Krilo s fiksnim dovratnikom, čeličnim pragom od nehrđajućeg čelika i okovima^{5) 6)}

PAKET SILVER

Krilo s fiksnim dovratnikom, čeličnim pragom od nehrđajućeg čelika, bez okova^{5) 6)}

OPĆE INFORMACIJE

- Vrata HERSE SET i MAX SET namijenjena su za javne i stambene objekte kao unutarnja ulazna vrata (ne odnosi se na širinu "80N").
- Vratno krilo HERSE SET i MAX SET s fiksnim i podesivim dovratnikom i uz svakiraspoloživi prag ima zvučnu izolaciju na razini $R_w=30dB$ ili uz nadoplatu $R_w = 32dB$ i $R_w = 39dB$.
- Vrata HERSE SET i MAX SET u GOLD i SILVER su sklopljena sa ugrađenim pragom, au GOLD paketu imaju rupe za montažu kvake i gornje ploče.
- Vrata HERSE MAX SET dostupna su samo u PREMIUM dekorima: ORAH, SIVI JAVOR, HRAST, BIJELA KORA, GRAFITNI JASEN, BETON, NATUR HRAST, NATUR POPREČNI HRAST

KONSTRUKCIJA

- drveni okvir i set za šinu za $R_w = 32dB$ i $R_w = 39dB$ ili MDF šina za $R_w = 30dB$ presvučena s dvije HDF ploče
- Isputna posebnom punom pločom
- ojačanje masivnom čeličnom kanalicom $RW = 30dB$ i $R_w = 32dB$ te dodatno čeličnom pločom za $R_w = 39dB$
- debljina krila 46mm
- dodatna brtva u krilu samo za $R_w = 32dB$ i $R_w = 39dB$

ZAVRŠNA OBRADA

- rub krila izrađen u tehnologiji STANDARD
- CPL 0.2 i 0.7 laminati dostupni u STANDARD rubu koji je obložen ABS rubom samo u boji krila vrata ili uz nadoplatu sa standardnim crnim rubom (nije dostupno za HERSE MAX SET)
- umetci (intarzije), boja: brušeni čelik, crna, brušeno zlato, brušeni bakar i KLASIČNI HRAST CPL, širine 8 mm ili 50 mm, u ravnini s površinom krila vrata, s obje strane krila vrata, str. 86-91 (nije dostupno za HERSE MAX SET)
- STANDARD rub obložen rubom u boji vratnog krila ili po želji u glatkoj crnoj (u dekoru HRAST NATUR POPREČNI PREMIUM crni rub s poprečnom strukturom)
- uz nadoplatu moguće tvorničko skraćivanje do 8 cm
- moguće naručiti samo s patentnim zatvaračem na dnu
- bočne i gornje ploče zalijepljene na zid (samo za podesivi okvir vrata s kutnom šipkom od 8 cm) - str. 140 i ploče integrirane s okvirom vrata, str. 141

OKOVI

- tri srebrne 2-okretne šarke $\varnothing 16$ s 3D podešavanjem (2D s čeličnim okvirom vrata)
- dvije protuprovalne brave s tri zasuna u klasi 2 za cilindar (opcija odabira samo donje brave u cijeni)
- tri protuprovalna vijka na strani šarki
- mogućnost korištenja kraka za zatvaranje vrata
- razmak donje brave 72 mm
- opcija, brava za dva umetka dostupan je uz dodatnu naknadu

FIKSNI falcirani okvir vrata I PODESIV

- fikсни drveni dovratnik za $R_w = 32dB$ i $R_w = 39dB$ ili MDF dovratnik za $R_w = 30dB$
- mogućnost korištenja električne brave u okviru vrata samo za donju bravu, što isključuje korištenje gornje brave u krilu.
- glavna brava s podešavanjem u okviru vrata
- širina 80N dostupna je samo na fiksnom dovratniku
- u GOLD i SILVER paketima za dekore PREMIUM i CPL postoji mogućnost zamjene boje dovratnika na CRNI CPL

DOSTUPNE ŠIRINE KRILA

80N 80 90E 100

NADOPLATA

paket GOLD crna obrada

srebrna špijunka
crna špijunka

prag od tvrdog drva (prozirni lak) sa brtvicom šir. 55 mm ili prag od nehrđajućeg čelika s brtvom

prag od tvrdog drva (prozirni lak) za podesivi okvir vrata

ručni zatvarač vrata (srebrna, crna, bijela, smeđa)

ojačanje za zatvaranje vrata

padajuća brtva ²⁾

skraćivanje krila kod drvenog dovratnika do 8 cm i čeličnog dovratnika do 6 cm na svaki 1 cm ili proizvod u CZ standardu

crna obrada ruba krila

krilo ili paket „100“

uložak 30/45

- srebrna
- crna

umetnuti gumb 30G/45 ili 30/45G srebro
umetnuti gumb 30G/45 ili 30/45G crna

cilindar 30/45 i cilindar-kvaka 30G/45 ili 30/45G u sustavu jednog ključa

- srebrna
- crna

metalni poklopci šarki: brušeni nikal, patina, sjajni krom, sjajni mesing, bijela i crna

ESSEN kvaka (saten nikal, patina, crna) ⁶⁾

gornja ploča ESSEN (saten nikal, patina, crna) ⁶⁾

intarzija LUX; verzije za odabir str. 86-91

nadoplata za vrata HERSE SET AKUSTIC 39 dB
(nadoplata do paketa GOLD i SILVER ili krila)

nadoplata za vrata HERSE SET 32 dB
(nadoplata do paketa GOLD i SILVER ili krila)

kutnik sa zakačkama 3 kom. (omogućava povećanje podešavanja za 20 mm)

magnetski limiter (odbojnik) ²⁾
(dostupno u šest boja str.137)

tračna brava s više točaka na kuku (iglu) s dvije brave ⁷⁾

VRSTE OBRADJE RUBOVA



GLODANJE

(samo za HERSE MAX SET)

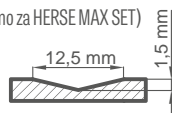

¹⁾ glatki bijeli furnir koji imitira obojenu površinu

²⁾ korištenje odbojnika sprječava korištenje brtve za ispuštanje i rekuperativnog prečaca i obratno

³⁾ poseban sloj **AntiFinger** koji ograničava zaprljanja i tragove prstiju

⁴⁾ u kompletu je dovratnik izrađen u dekoru HRAST NATUR PREMIUM

¹⁾ sastav okova: ESSEN kvaka Satin nikal, gornja ploča, cilindri u sistemu 1 ključ (gornji s gumbom), špijunka (bez izbušene rupe) u srebrnoj ili crnoj boji uz nadoplata

⁶⁾ ESSEN kvake i rozete ne mogu se koristiti s trakastom bravom

⁷⁾ kod korištenja višestruke brave nije moguće ugraditi ESSEN ručku

⁸⁾ dekori sa HERSE MAX SET

⁹⁾ do isteka zalih

GREKO



CPL



PREMIUM

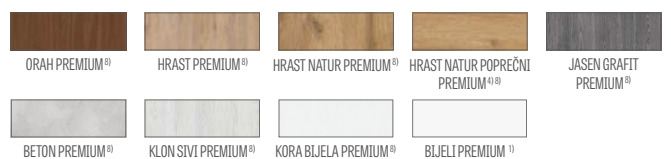

HERSE MAX SET



HERSE MAX SET 23



HERSE MAX SET 26



HERSE MAX SET 30



HERSE MAX SET 31

FIKSNI I PODESIVI OKVIR

HERSE SET, HERSE MAX SET

ŠEMA FIKSNOG DOVRATNIKA HERSE SET

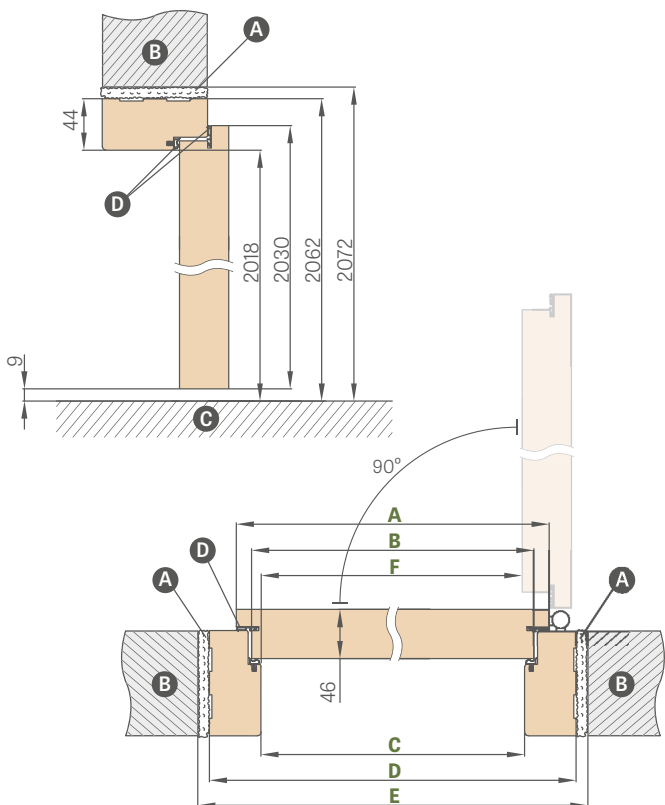

ŠEMA PODESIVOG DOVRATNIKA HERSE SET

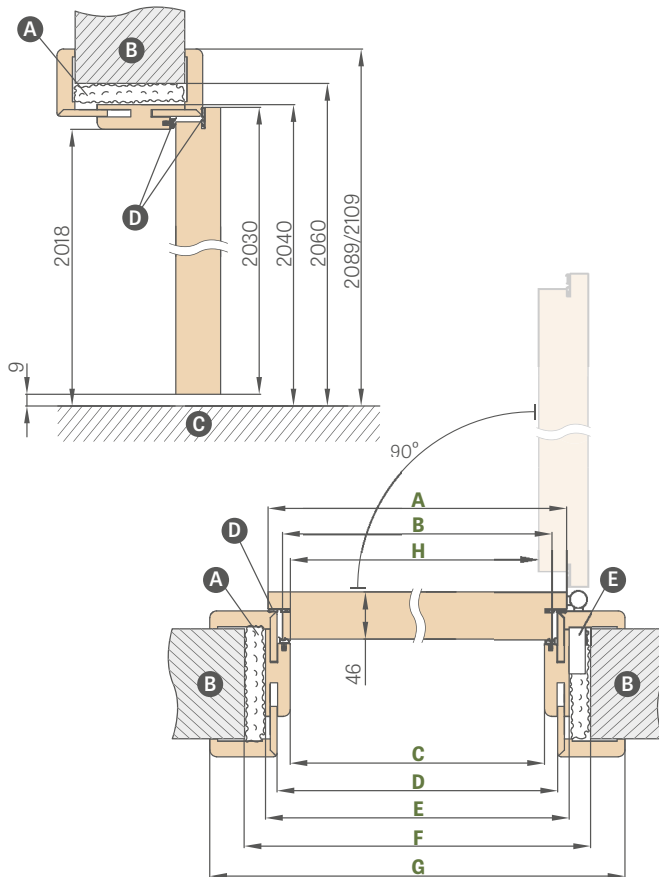

Širina vrata	A	B	C	D	E	F
„80N“	804	777	764	852	872	756
„80“	844	817	804	892	912	796
„90E“	948	921	908	996	1016	900
100.	1044	1017	1004	1092	1112	996

Širina vrata	A	B	C	D	E	F	G	H
„80“	844	817	804	826	848	888	946*/986**	796
„90E“	948	921	908	930	952	992	1050*/1090**	900
100.	1044	1017	1004	1026	1048	1088	1146*/1186**	996

* traka 6 cm / ** traka 8 cm

„90E“ - investicijska širina

- A** - montažna pjena
- B** - zid
- C** - pod
- E** - utikač za zakačke
- D** - brtva (za $R_w = 30\text{dB}$ samo u dovratniku, za $R_w = 32\text{dB}$ i $R_w = 39\text{dB}$ u dovratniku i krilu)

OPSEG PODEŠAVANJA PODESIVOG DOVRATNIKA

traka 6 cm / traka 8 cm

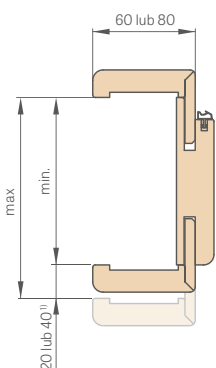

PODESIVI DRVENI PRAG

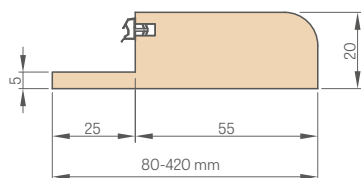

KUTNIK 6 cm i 8 cm

sa zakačkama

zakačka (u setu 3 kom.)

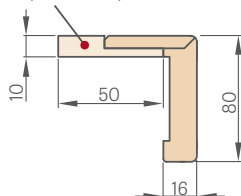

FIKSNI DOVRATNIK

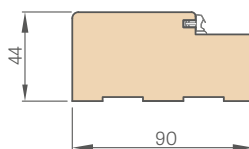

zakačka (u setu 3 kom.)

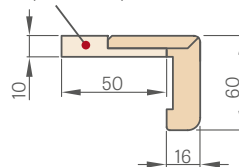

MASKIRNA TRAKA

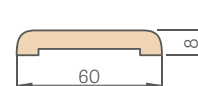

ČETVRT VALJAK

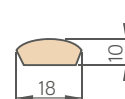

¹⁾ 40 mm za opseg 280-320 mm

Opseg podešavanja min.-maks. (mm)		
1 element	80-100	
	100-120	
	120-140	
	140-160	
	160-180	
	180-200	
	200-220	
	220-240	
	240-260	
	260-280	
	280-300	
	300-340	
	2 elementa	340-360
		360-380
380-400		
400-420		

PRAG OD TVRDOG DRVA BEZBOJNI FIKSNI LAK 55mm



- okviri u CPL 0.2 također se koriste u kompletu za listove u CPL 0.7
- spajanje dovratnika podesivo pod kutom od 90 stupnjeva moguće je samo u dovratniku s arhitravom od 8cm. Doplata za spajanje od 90 stupnjeva
- električna kuka – uz nadoplatu
- ojačanje za zatvarač za podesivi okvir vrata – uz nadoplatu
- kutnik s tri kopče (kut sa kopčama omogućuje povećanje raspona podešavanja za 20 mm) - uz nadoplatu
- traka i četvrtina – stranica 169
- dostupne bočne i gornje ploče zalijepljene na zid (samo s podesivim okvirom vrata i trakom od 8 cm) - uz nadoplatu
- skraćivanje vrata s drvenim dovratnikom na 8 cm svaki 1 cm ili proizvod u CZ standardu - uz nadoplatu
- moguća je izrada dovratnika i praga od tvrdog drva do raspona 500-520mm - doplata za svaka 2cm, na temelju raspona 400-420mm
- promjena raspona za +20 mm (dostupno u rasponima od 100-120 mm do 280-300 mm) – uz nadoplatu

ČELIČNI OKVIRI

HERSE SET, HERSE MAX SET

PODESIV ČELIČNI DOVRATNIK (OBUHVATAJUĆI) HERSE SET

zavareno i obojeno u RAL 9003, 9010, 9016, 8003, 8017, 7016, 7022, 9005, 7047, 1001

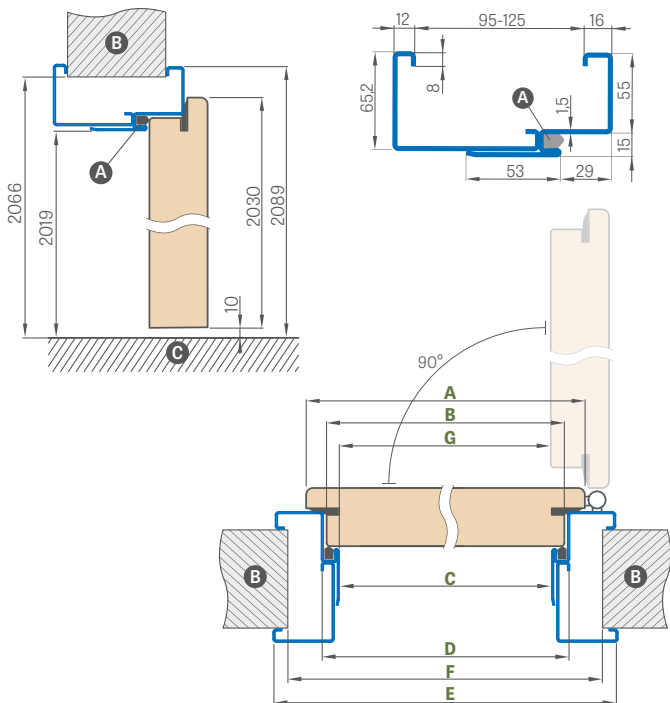

Širina vrata	A	B	C	D	E	F	G
„80N“	804	777	761	791	901	855	756
„80“	844	817	801	831	941	895	796
„90ES“	948	921	905	935	1045	999	900
100.	1044	1017	1001	1031	1141	1095	996

„90ES“ - investicijska širina za čelični okvir

Opseg podešavanja min.-maks. (mm)
95(125)
125-155
155-185
185-215
215-245
245-275
275-305

RAL



RAL 9003¹⁾ RAL 9010 RAL 9016 RAL 8003 RAL 8017 RAL 7016 RAL 7022¹⁾ RAL 9005¹⁾ RAL 7047 RAL 1001

¹⁾ uz nadplatu +10%

ČELIČNI VELIKI KUTNI DOVRATNIK HERSE SET

zavareno i obojeno u RAL 9003, 9010, 9016, 8003, 8017, 7016, 7022, 9005, 7047, 1001

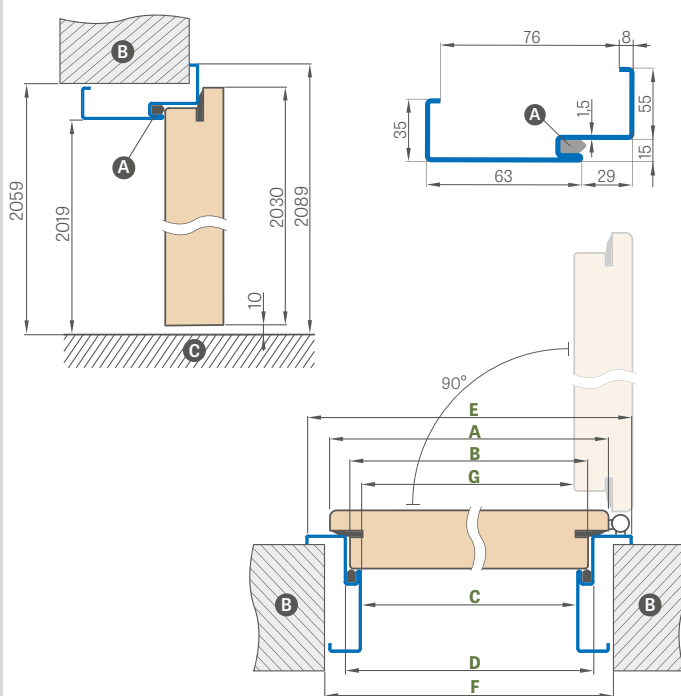

Širina vrata	A	B	C	D	E	F	G
„80N“	804	777	761	791	901	841	756
„80“	844	817	801	831	941	881	796
„90ES“	948	921	905	935	1045	985	900
100.	1044	1017	1001	1031	1141	1081	996

POSTAVLJANJE KUTNOG DOVRATNIKA

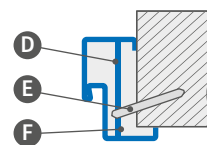

- A** - brtva
- C** - pod
- E** - ekspanzioni vijak
- B** - zid
- D** - montažni sidro
- F** - popuniti

NADOPLATA

kutni okvir veliki „100“

električna zakačka

ojačanje za zatvaranje vrata

skraćivanje krila s čeličnim dovratnikom do 6 cm na svakih 1 cm

prag nehrđajući čelik

od pocinčanog lima

+10%

netipičan RAL (ne obuhvaća rijetke, intenzivne, biserne i metalik boje)

+10%

ČELIČNI DOVRATNIK UNITED

HERSE SET, HERSE MAX SET

ŠEMA ČELIČNOG DOVRATNIKA UNITED

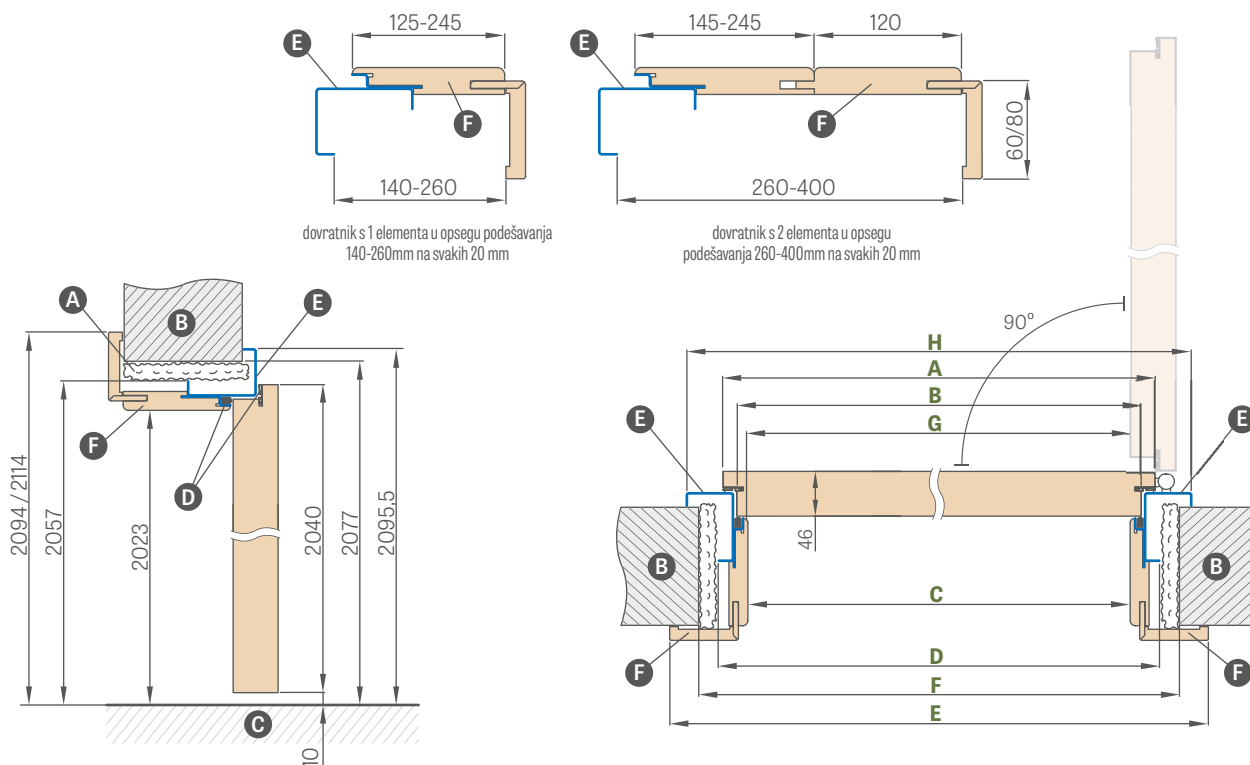

Širina vrata	A	B	C	D	E	F	G	H
„80U“	844	817	791,5	859	933,5 / 973,5	899	790	935
„90EU“	960	933	907,5	975	1049,5 / 1089,5	1015	906	1051
„100U“	1044	1017	991,5	1059	1133,5 / 1173,5	1099	990	1135

„90EU“ – investicijska širina na čeličnom dovratniku UNITED

- A** – montažna pjena **B** – zid **C** – pod **D** – gumena brtva
E – čelični dio obojen bojom RAL **F** – dio s MDF

Opseg podešavanja min.-maks. (mm)	
1 element	140-160
	160-180
	180-200
	200-220
	220-240
	240-260
2 elementa	260-280
	280-300
	300-320
	320-340
	340-360
	360-380
	380-400

NADOPLATA

električna zakačka

ojačanje za zatvaranje vrata

skraćivanje krila s čeličnim dovratnikom UNITED do 6 cm na svakih 1 cm

prag nehrđajući čelik vis. 20 mm

od pocinčanog lima

netipičan RAL (ne obuhvaća rijetke, intenzivne, biserne i metalik boje)

RAL



RAL 9003¹⁾ RAL 9010 RAL 9016 RAL 8003 RAL 8017 RAL 7016 RAL 7022¹⁾ RAL 9005¹⁾ RAL 7047 RAL 1001

¹⁾ uz nadoplatu +10%

LEDA EI30, EI60

UNUTARNJA PROTUPOŽARNA ULAZNA VRATA IZRAĐENA U HALSPAN TEHNOLOGIJI



KRILO S PODESIVIM ČELIČNIM OKOVRTNIKOM (OBUHVATAJUĆIM)

Opseg podešavanja min.-maks. (mm)	kriLO LEDA EI30 + čelični podesivi okvir			kriLO LEDA EI60 + čelični podesivi okvir		
	„80”	„90ES”	100.	„80”	„90ES”	100.
95-125						
125-155						
155-185						
185-215						
215-245						
245-275						
275-305						

„90ES” - investicijska širina za čelični okvir

KRILO S ČELIČNIM KUTNIM DOVRATNIKOM VELIKIM

kriLO LEDA EI30 + čelični kutni dovrtnik veliki			kriLO LEDA EI60 + čelični kutni dovrtnik veliki		
„80”	„90ES”	100.	„80”	„90ES”	100.

„90ES” - investicijska širina za čelični okvir

KRILO S FIKSNIM DRVENIM DOVRATNIKOM

kriLO LEDA EI30 + fiksni drveni dovrtnik			kriLO LEDA EI60 + fiksni drveni dovrtnik		
„80”	„90E”	100.	„80”	„90E”	100.

GREKO



PREMIUM

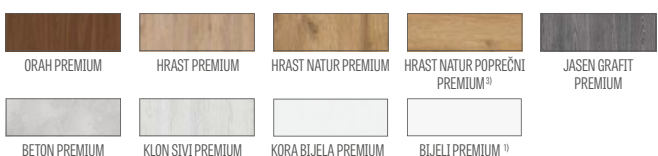

CPL



¹⁾ glatki bijeli furnir koji imitira obojenu površinu

²⁾ poseban sloj **AntiFinger** koji ograničava zaprljanja i tragove prstiju

³⁾ u kompletu je dovrtnik izrađen u dekoru HRAST NATUR PREMIUM

⁴⁾ do isteka zalih

OPĆE INFORMACIJE

Zaštita od požara, zaštita od dima i akustične funkcije osigurane su samo ugradnjom cjelovitog kompleta koji uključuje: protupožarno krilo vrata (tvornički opremljeno brtvama, bravom, šarkama, brtvljenjem), okvir vrata, zatvarač vrata, cilindar i spoj kvake zahtjevima poljskog standarda.

Akustična izolacija vrata sustava HALSPAN s padajućom brtvom prema normi PN-B-02151-03:1999 iznosi $R_w=32$ dB

Vratna krila prodajemo isključivo u kompletu s drvenim ili čeličnim dovratnikom.

KONSTRUKCIJA

- punjenje specijalnom HALSPAN pločom debljine 44 mm za tip EI30 i 54 mm za tip EI60
- ukupna debljina krila 50 mm u EI30 i 60 mm u EI60
- okvir od crnogoričnog drveta
- brtva protiv požara i brtva protiv dima
- padajuća brtva
- vatrootporno prozirno staklo, širina stakla je konstantna (neovisno o širini krila vrata).

ZAVRŠNA OBRADA

- rub krila izrađen u STANDARD tehnologiji (u CPL 0.2 i 0.7 u laminatima, obložen ABS rubom samo u boji krila) ili sa standardnim crnim rubom uz nadoplata
- umeci (intarzije) boja: brušeni čelik, crna, brušeno zlato HRAST CLASSICPL 8mm ili 50 mm širine u ravnini s ravninom krila, javljaju se s obje strane krila. Odnosi se samo na pune LED. Vrste intarzije prikazane na stranicama 86-91
- dvostrana intarzija javlja se samo na punom listu a kod dvolisne na aktivnom
- rub obložen rubom u boji vratnog krila ili po želji u glatkoj crnoj boji (u dekoru HRATS NATUR POPREČNI PREMIUM crni rub s poprečnom strukturom)
- bočne i gornje ploče zalijepljene na zid (samo za ugradnju s kutnom šipkom od 8 cm) - str. 140

OKOVI

- četiri šarke $\varnothing 16$ podesive u tri ravni (2D čelični dovratnik)
- brava s patentnim umetkom
- samozatvaranje uz nadoplata

DOVRATNICI

- drveni protupožarni fiksni dovratnik
- brtva protiv požara
- lim za kačenje s podešavanjem
- čelična podesiva, kutna velika ili fiksna zavarena u RAL 9003, 9010, 9016, 8003, 8017, 7016, 7022, 7047, 1001
- čelični dovratnik od crnog lima debljine 1,5 mm, plastificirano u RAL boji, zavareno u kutovima, standardno sa ojačanjem za samozatvarač vrata.

NADOPLATA

zatvarač protiv požara u bojama: srebrna, crna, bijela, smeđa

protupožarna šina zatvarač vrata (samo za dovratnik bez ugradnje ili ugradnju s pričvrstnim nosačem) u sljedećim bojama: srebrna, crna, bijela, smeđa

protupožarna ventilacijska rešetka

JOWISZ INOX kvaka za vrata dugi umetak zaštitne ploče stranica 131

umetak 30/40 (EI30) ili 30/50 (EI60) (srebrni)

protupožarno tražilo, saten krom boja

metalni poklopci šarki (mat krom, crni)

gornji zasun i brava za zaštitu od požara

crna obrada ruba krila

ugradnja za EI39 od 100 do 460 i

ugradnja za EI60 od 120 do 480 na svakih 40 mm

ugradnja dvokrilnih vrata

zaštita od požara električna zakačka avertivna (standard) 12/24V (ne odnosi se na čelični okvir vrata)

nestandardni RAL u čeličnom okviru vrata (ne uključuje intenzivne, biserne i metalik boje)

izvedba čeličnog dovratnika od pocinčanog lima

EI30

Nadoplata tip ostakljenja 3

Nadoplata tip ostakljenja 4

Nadoplata tip ostakljenja 5, 7

Nadoplata tip ostakljenja 6, 8

EI60

Nadoplata tip ostakljenja 4

Nadoplata tip ostakljenja 6, 8

intarzija LUX; verzije za odabir str. 86-91

(dvostrano samo na punom krilu, kod vrata s dva krila na aktivnom krilu)

laminat CPL 0,2 (za vrata bez ugradnje)

laminat CPL 0,7 (za vrata bez ugradnje)

kutnik sa zakačkama¹⁾

(kutnik sa zakačkama omogućava povećanje podešavanja za 20 mm)

Nadoplata za krilo „110“

bočne i gornje ploče zalijepljene na zid (samo za ugradnju s kutnom šipkom od 8 cm)

¹⁾ Ugrađeni kutnik sa zakačkom je uključen u cijenu

LEDA EI30, EI60

JEDNOKRILNA

DRVENI FIKSNI DOVRATNIK

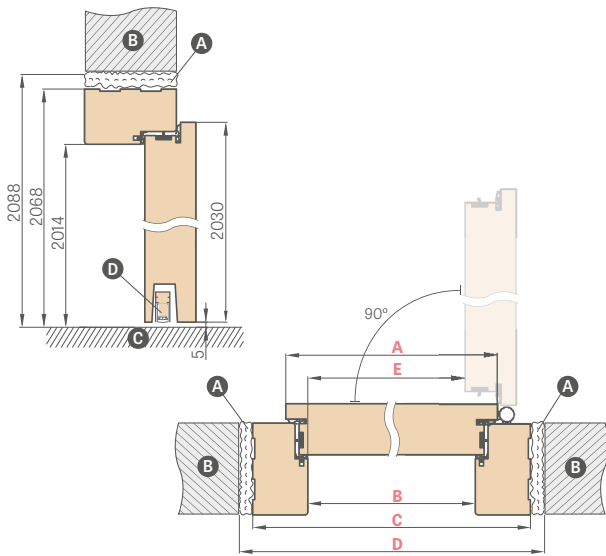

Širina vrata	A	B	C	D	E
„80“	860	817	925	955	805
„90E“	960	917	1025	1055	905
100.	1060	1017	1125	1155	1005
„110“	1160	1117	1225	1255	1105

- A** vatrootalna montažna pjena
- B** zid
- C** pod
- D** padajuća brtva

„90E“ - investicijska širina

ČELIČNI PROTUPOŽARINI PODESIVI DOVRATNIK (OBUHVATAJUĆI)

zavaren i obojen u RAL 9003, 9010, 9016, 8003, 8017, 7016, 7022, 7047, 1001

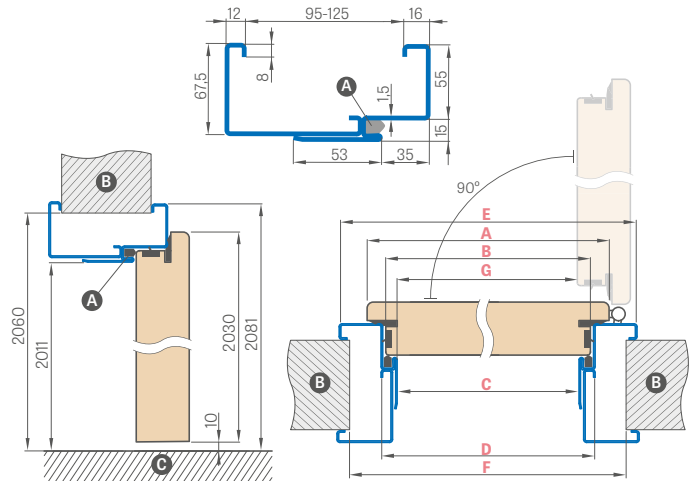

Širina vrata	A	B	C	D	E	F	G
„80“	860	834	813	843	953	910	802
„90ES“	960	934	913	943	1053	1010	902
100.	1060	1034	1013	1043	1153	1110	1002
„110“	1160	1134	1113	1143	1253	1210	1102

„90ES“ - investicijska širina za čelični okvir

PRESJEK PROTUPOŽARNOG DO VRATNIKA SA UGRADNJOM ZIDA I KUTNIKOM SA ZAKAČKOM

PRESJEK PROTUPOŽARNOG DOVRATNIKA SA OSNOVNOM UGRADNJOM ZIDA

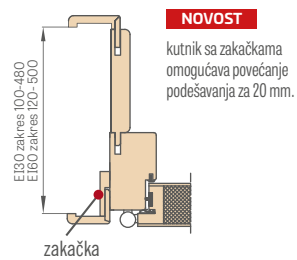

NOVOST
kutnik sa zakačkama omogućava povećanje podešavanja za 20 mm.

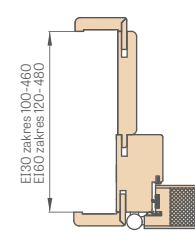

EIBO zakres 100-460
EIBO zakres 120-480

KUTNIK 6 cm i 8 cm sa zakačkama

PRESJEK FIKSNOG PROTUPOŽARNOG DOVRATNIKA

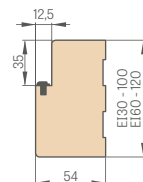
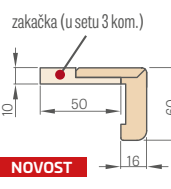
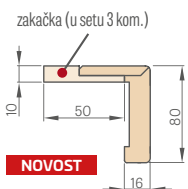

ČELIČNI KUTNI PROTUPOŽARINI DOVRATNIK VELIKI

zavaren i obojen u RAL 9003, 9010, 9016, 8003, 8017, 7016, 7022, 7047, 1001

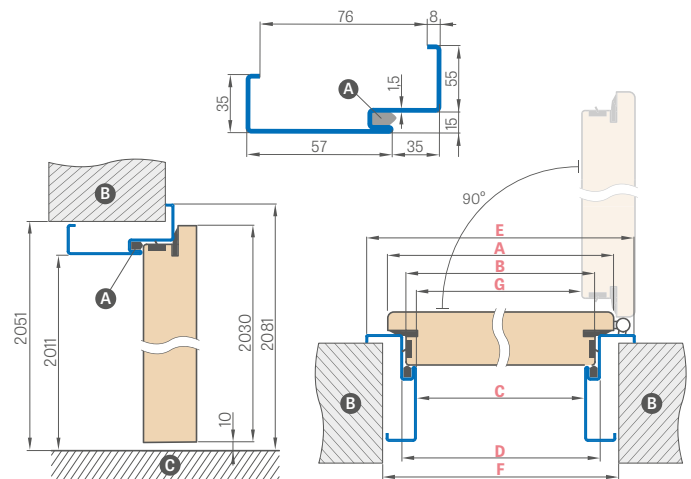

Širina vrata	A	B	C	D	E	F	G
„80“	860	834	813	843	953	890	802
„90ES“	960	934	913	943	1053	990	902
100.	1060	1034	1013	1043	1153	1090	1002
„110“	1160	1134	1113	1143	1253	1190	1102

ŠINSKI SAMOZATVARAČ ¹⁾

KRAKASTI SAMOZATVARAČ



¹⁾ Koristiti samozatvarač na šinu samo za fiksni dovratnik ili za ugradnju s kutnikom sa zatvaračem

²⁾ uz nadoplatu +10%

RAL



LEDA EI30, EI60

DVOKRILNO

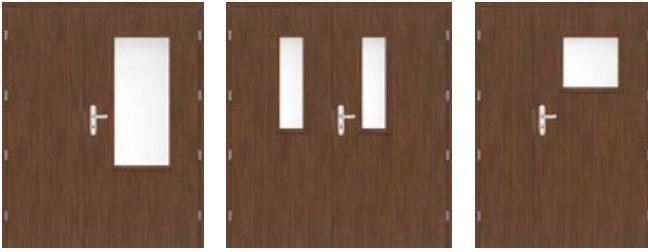

LEDA 3 „90E“
+ pasivno krilo „60“

LEDA 6 90E
+ pasivno krilo „80“

LEDA 4 „90E“
+ nastavak „40“

LEDA EI30 i EI 60 DVOKRILNA

- Dvokrilna vrata izrađuju se na bazi modela LEDA EI30 i EI60 u sljedećim karakteristikama: boja, obrada (STANDARD);
- Pasivno krilo dostupno je u sljedećim izvedbama:
 - puno u širinama "60", "70", "80"
 - ostakljena u tipu 5, 6, 7, 8 za EI30 i ostakljena u tipu 6 i 8 za EI 60
- Nastavak je dostupan u širinama "30", "40" i "50" i u svakoj varijanti dostupan je kao puni glatki list;
- Pasivno krilo i nastavak opremljeni su zasunima i bravama, nemaju letvice za zatvaranje.

DOSTUPNE ŠIRINE AKTIVNIH KRILA OVISNO O VRSTI PROTUPOŽARNIH VRATA

LEDA	LED vrsta stakljenja 3	LED vrsta stakljenja 4	LED vrsta stakljenja 5
EL30 EL60 80 90E 100	EL30 90E 100	EL30 EL60 90E 100	EL30 80 90E 100
LED vrsta stakljenja 6	LED vrsta stakljenja 7	LED vrsta stakljenja 8	
EL30 EL60 80 90E 100	EL30 80 90E 100	EL30 EL60 80 90E 100	

DOSTUPNE ŠIRINE PASIVNIH KRILA OVISNO O VRSTI PROTUPOŽARNIH VRATA.

LEDA	LED vrsta stakljenja 5	LED vrsta stakljenja 6
EL30 EL60 60 70 80	EL30 70 80	EL30 EL60 70 80
LED vrsta stakljenja 7	LED vrsta stakljenja 8	
EL30 70 80	EL30 EL60 70 80	

CIJENA DVOKRILNIH VRATA

Iznos se sastoji od:

- aktivni dio = cijena jednokrillnih punih vrata plus eventualne nadoplate kao kod jednokrillnih vrata
- pasivni dio = cijena za punu verziju (također nastavak) plus moguće nadoplate kao kod jednokrillnih vrata

DOSTUPNE ŠIRINE KRILA

aktivno krilo **80 90E 100** + pasivno krilo **60 70 80**
 aktivno krilo **80 90E 100** + nastavak puni gladak **30 40 50**

	DVOKRILNI PROTUPOŽARNI DRVENI DOVRATNIK							
	„110“	„120“	„130“	„140“	„150“	„160“	„170“	„180“
A Širina aktivnog krila	860	860 960	860 960 1060	860 960 1060	860 960 1060	860 960 1060	960 1060	1060
B Širina pasivnog krila ili nastavka	347	447 347	547 447 347	647 547 447	747 647 547	847 747 647	847 747	847
C Čista širina dovratnika	1170	1270	1370	1470	1570	1670	1770	1870
F Vanjska širina dovratnika	1278	1378	1478	1578	1678	1778	1878	1978
E Širina rupe u zidu	1310	1410	1510	1610	1710	1810	1910	2010

ČELIČNI PROTUPOŽARNI PODESIVI DOVRATNIK (OBUHVATAJUĆI)

zavaren i obojen u RAL 9003, 9010, 9016, 8003, 8017, 7016, 7022, 7047, 1001

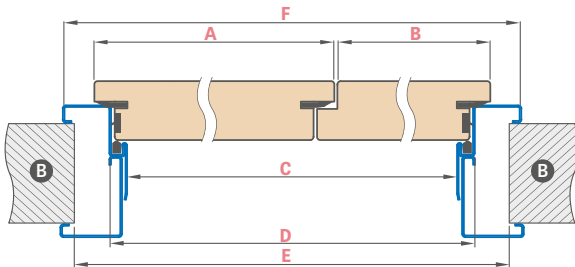

Širina vrata	A	B	C	D	E	F
„110“	860	347	1166	1196	1270	1306
„120“	860 960	447 347	1266	1296	1370	1406
„130“	860 960 1060	547 447 347	1366	1396	1470	1506
„140“	860 960 1060	647 547 447	1466	1496	1570	1606
„150“	860 960 1060	747 647 547	1566	1596	1670	1706
„160“	860 960 1060	847 747 647	1666	1696	1770	1806
„170“	960 1060	847 747	1766	1796	1870	1906
„180“	1060	847	1866	1896	1970	2006

ČELIČNI KUTNI PROTUPOŽARNI DOVRATNIK VELIKI

zavaren i obojen u RAL 9003, 9010, 9016, 8003, 8017, 7016, 7022, 7047, 1001

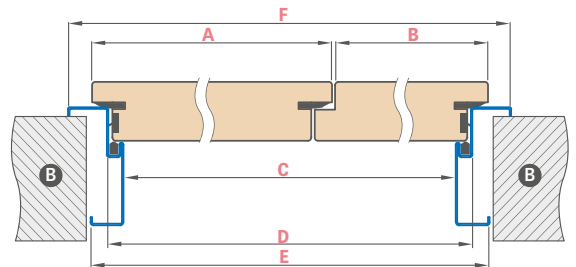

Širina vrata	A	B	C	D	E	F
„110“	860	347	1166	1196	1236	1306
„120“	860 960	447 347	1266	1296	1336	1406
„130“	860 960 1060	547 447 347	1366	1396	1436	1506
„140“	860 960 1060	647 547 447	1466	1496	1536	1606
„150“	860 960 1060	747 647 547	1566	1596	1636	1706
„160“	860 960 1060	847 747 647	1666	1696	1736	1806
„170“	960 1060	847 747	1766	1796	1836	1906
„180“	1060	847	1866	1896	1936	2006

OKOVI

KVAKE ZA KRILA OD PANEL, OKVIRNA KRILA

NOVOST

kvaka NOVA CLICK

inox, crni mat

Kvaka NOVA CLICK je dostupna u verzijama LIJEVA i DESNA

Kvaka NOVA CLICK u verziji LIJEVA se koristi za:

- desna vrata otvarana prema vani
- lijeva vrata otvarana prema unutra

Kvaka NOVA CLICK u verziji DESNA se koristi za:

- desna vrata otvarana prema unutra
- lijeva vrata otvarana prema vani

Smjer otvaranja vrata prikazan je na str.133



inox



crni mat

NOVOST

kvaka CORONA TIME SLIM R

mesing mat, gunmetal, crni mat



mesing mat



gunmetal



crni mat



KVAKA KLASSE PREMIUM

NOVOST

kvaka CORONA IMPERA RT

sjajni krom, mat brušeni krom, sjajni bakar, mat brušeni nikal, mat crna, mat bijela



sjajni krom



krom brušeni metal



sjajni mesing



nikal brušeni mat



crni mat



bijeli mat

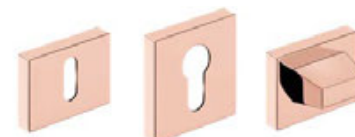

KVAKA KLASSE PREMIUM

KVAKE ZA KRILA OD PANEL, OKVIRNA KRILA



NOVOST

kvaka CORONA ARROW R

sjajni krom, brušeni mat krom, bijeli mat, crni mat



sjajni krom

krom brušeni metal

crni mat

bijeli mat



NOVOST

kvaka CORONA ARROW Q

sjajni krom, brušeni mat krom, bijeli mat, crni mat



sjajni krom

krom brušeni metal

crni mat

bijeli mat

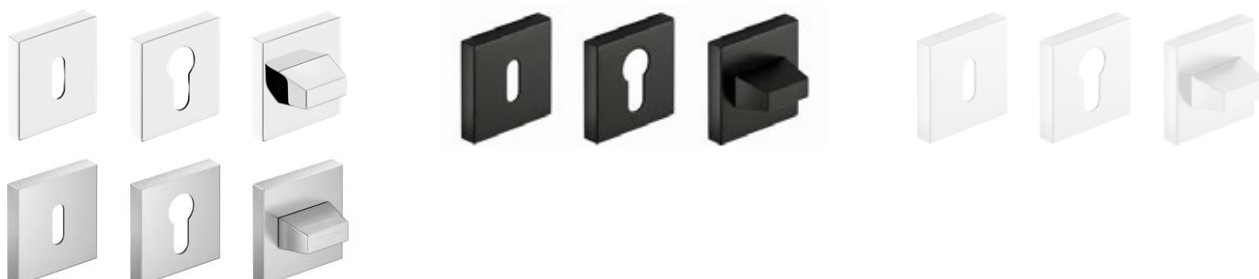

NOVOST

kvaka CORONA MOON R SLIM

sjajni krom, crni mat, sjajni mesing, mat mesing



sjajni krom

crni mat

sjajni mesing

mesing mat





KVAKE ZA KRILA OD PANEL, OKVIRNA KRILA

NOVOST

kvaka METAL-BUD QUANTA FIT, DIVA FIT, ZOJA FIT, TORA FIT (prestižna ploča debljine 6 mm)

Metal-Bud

PRODUCENT KLAMEK

sjajni krom, brušeni nikal, brušeni mesing, crni mat



kvaka TORA FIT
crni mat



kvaka DIVA FIT
brušeni nikal



kvaka DIVA FIT
brušeni mesing



kvaka DIVA FIT
crni mat



kvaka ZOJA FIT
brušeni nikal



kvaka ZOJA FIT
brušeni mesing



kvaka ZOJA FIT
crni mat



kvaka QUANTA FIT
sjajni krom



kvaka QUANTA FIT
brušeni nikal



kvaka QUANTA FIT
brušeni mesing



kvaka QUANTA FIT
crni mat

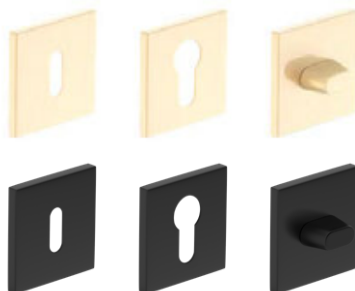

kvaka METAL-BUD BELLA SLIM KVADRAT (prestižni umetak debljine 6 mm)

sjajni krom, brušeni mat krom, sjajni mesing, crni mat

Metal-Bud

PRODUCENT KLAMEK



sjajni krom



krom brušeni metal



sjajni mesing



mesing saten



crni mat

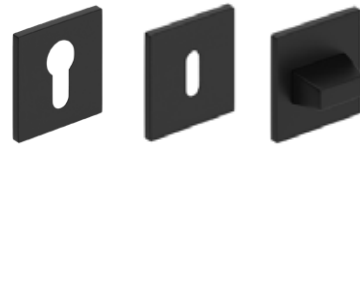
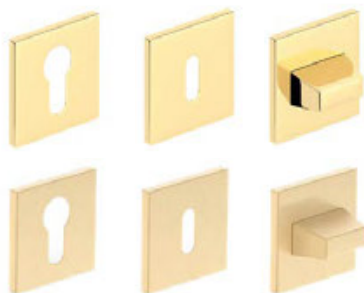
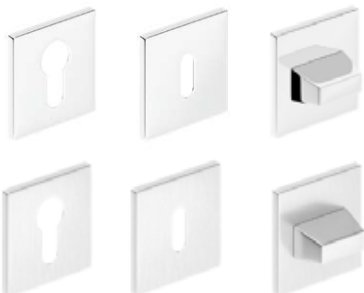

KVAKA KLASE
PREMIUM

KVAKE ZA KRILA OD PANEL, OKVIRNA KRILA

kvaka METAL-BUD CUBE SLIM (prestižni umetak debljine 6 mm)

sjajni krom, brušeni mat krom, sjajni mesing, crni mat

Metal-Bud

PRODUCENT KLAMEK

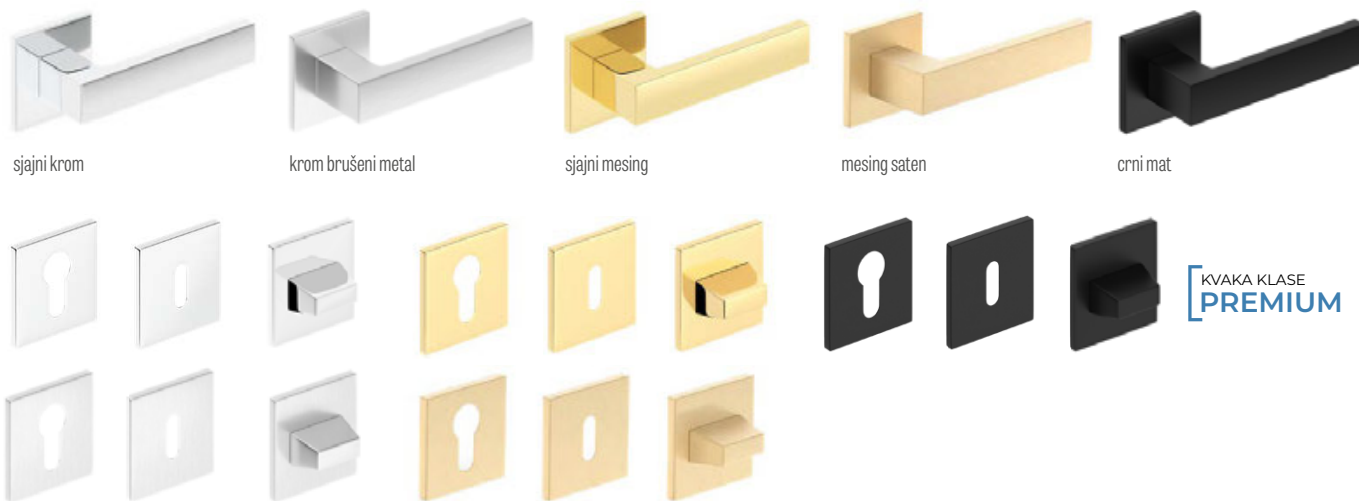

kvaka METAL-BUD CUBE

sjajni krom, mat brušeni krom, mat brušeni nikal, mat crna

Metal-Bud

PRODUCENT KLAMEK

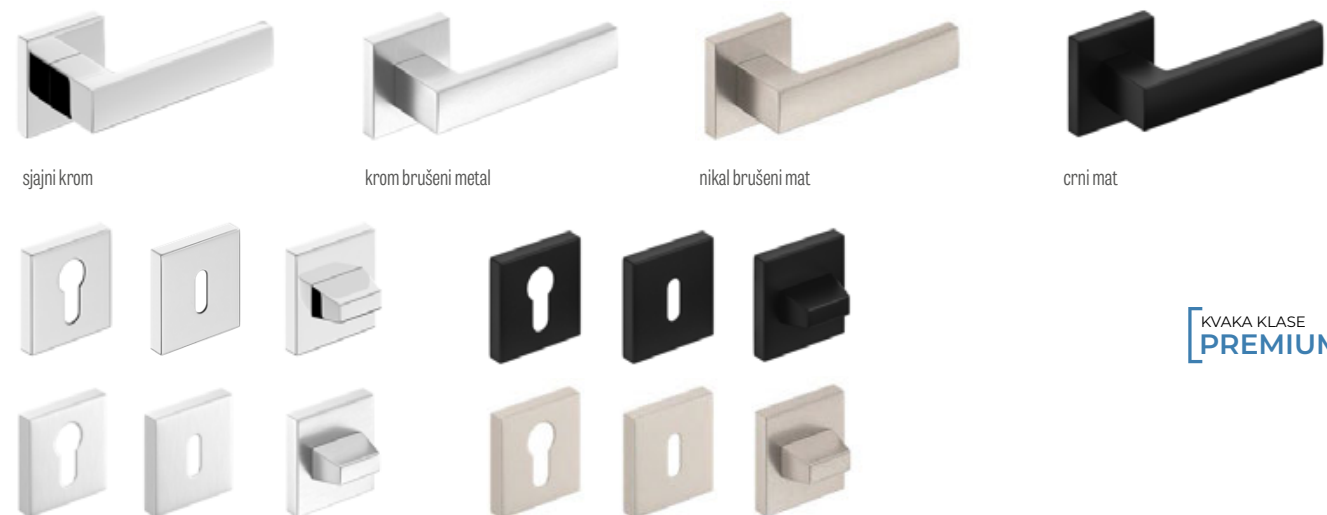

kvaka METAL-BUD CUBE PREMIUM

sjajni krom, mat brušeni krom, mat brušeni nikal, mat crna

Metal-Bud

PRODUCENT KLAMEK

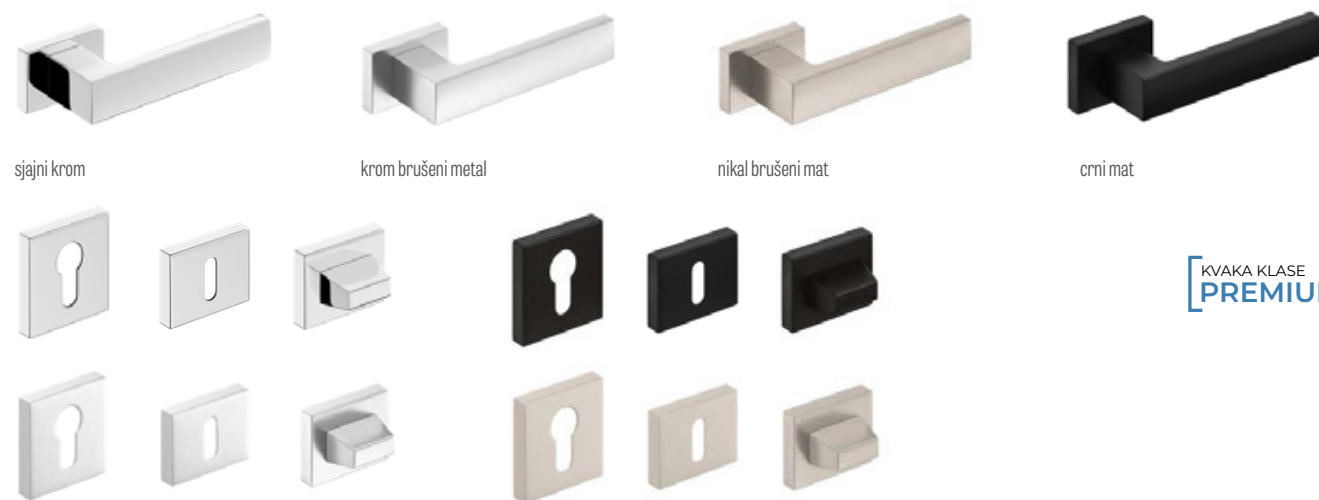



KVAKE ZA KRILA OD PANEL, OKVIRNA KRILA

NOVOST

kvaka METAL-BUD OLIWIA R umetak classic

sjajni krom, crni mat, sjajni mesing

Metal-Bud

PRODUCENT KLAMEK



sjajni krom



crni mat



sjajni mesing

NOVOST

kvaka METAL-BUD LAURA R umetak classic

sjajni krom, crni mat, sjajni mesing

Metal-Bud

PRODUCENT KLAMEK



sjajni krom



crni mat



sjajni mesing

UMETAK sjajni krom, crni mat, sjajni mesing za modele OLIWIA R, LAURA R umetak classic



NOVOST

kvaka METAL-BUD JULIA R

sjajni krom, crni mat, sjajni mesing

Metal-Bud

PRODUCENT KLAMEK



sjajni krom



crni mat



sjajni mesing

UMETAK sjajni krom, crni mat, sjajni mesing za modele JULIA R



kvaka RUMBA sa antibakterijskim slojem da aktivnim ionima srebra

crni mat



crni mat



KVAKE ZA KRILA OD PANEL, OKVIRNA KRILA

NOVOST

kvake NOVA

mesing mat PVD, crni mat



mesing mat PVD



crni mat

NOVOST

kvaka METAL-BUD LUNA SLIM PREMIUM KVADRAT

sjajni krom, brušeni mat krom, sjajni mesing, crni mat

Metal-Bud

PRODUCENT KLAMEK



sjajni krom



krom brušeni metal



sjajni mesing



crni mat



KVAKA KLASE
PREMIUM

kvaka METAL-BUD BELLA SLIM OKRUGLA (prestizni umetak debljine 6 mm)

sjajni krom, brušeni mat krom, sjajni mesing, crni mat

Metal-Bud

PRODUCENT KLAMEK



sjajni krom



krom brušeni metal



sjajni mesing



mesing saten



crni mat

NOVOST

kvaka METAL-BUD LUNA SLIM PREMIUM OKRUGLA

sjajni krom, brušeni mat krom, sjajni mesing, crni mat

Metal-Bud

PRODUCENT KLAMEK



sjajni krom



krom brušeni metal



sjajni mesing



crni mat

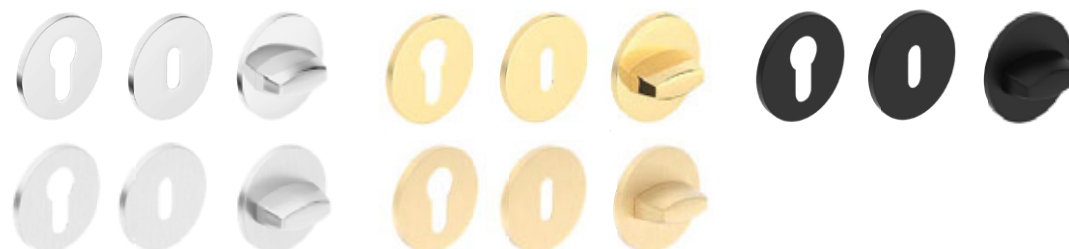

KVAKA KLASE
PREMIUM



KVAKE ZA KRILA OD PANEL, OKVIRNA KRILA

strukturna kvaka METAL-BUD DECO

sjajni krom, nikal saten

Metal-Bud

PRODUCENT KLAMEK



dekor HRAST SREDNJI GREKO



dekor CRNI



dekor BIJELI GREKO



dekor SONOMA GREKO



dekor ORAH GREKO



dekor HRAST GREKO

kvaka METAL-BUD IBIZA

sjajni krom, satin nikal, grafit/krom, bijeli mat, crni mat



sjajni krom



grafit / krom



nikal saten



bijeli mat



crni mat

kvaka METAL-BUD LINEA

sjajni krom, grafit/krom, satin nikal



sjajni krom



grafit / krom



nikal saten

kvaka METAL-BUD TREND

nikal saten, grafit/krom, sjajni krom



nikal saten



grafit / krom



sjajni krom

ULOŽAK sjajni krom, satenski nikal, grafit/krom, bijeli mat, crni mat za modele DECO, IBIZA, LINEA, TREND



KVAKE ZA KRILA OD PANEL, OKVIRNA KRILA

kvaka METAL-BUD QUBIK

baršunasti nikel, sjajni krom, bijela mat, crna mat

Metal-Bud

PRODUCENT KLAMEK



kvaka QUBIK nikel baršunasti



kvaka QUBIK sjajni krom



kvaka QUBIK bijela mat

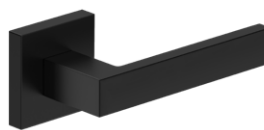

kvaka QUBIK crni mat



kvaka QUBIK sjajni mesing

kvaka METAL-BUD BARCELONA

baršunasti nikel, sjajni krom, crni mat, brušeni nikel

Metal-Bud

PRODUCENT KLAMEK



kvaka BARCELONA nikel baršunasti



kvaka BARCELONA sjajni krom

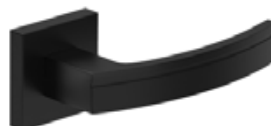

kvaka BARCELONA crna mat



kvaka BARCELONA brušeni nikel

ULOŽAK baršunasti nikel, sjajni krom, bijeli mat, crni mat, sjajni mesing, brušeni nikel za modele QUBIK, BARCELONA

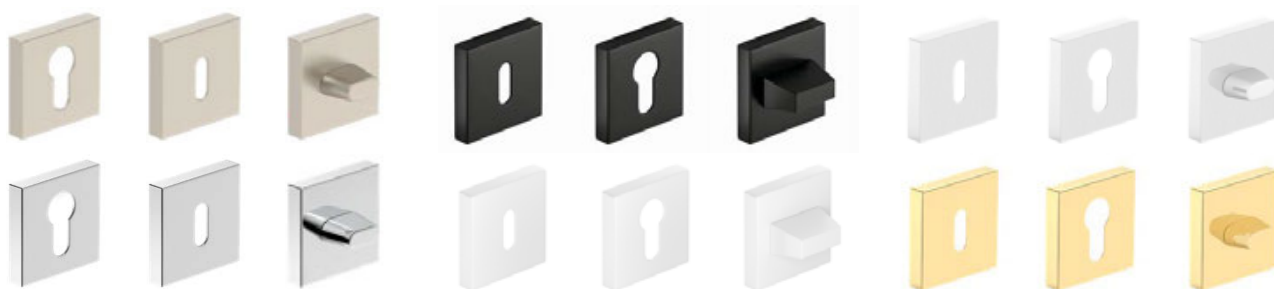

kvake GAMET

krom sjaj, brušeni nikel, antički mesing



kvaka MISTICO
sjajni krom



kvaka MISTICO
brušeni nikel

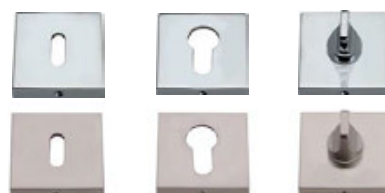

kvaka ERBA
brušeni nikel



kvaka ERBA
antički mesing



kvaka CASCADA
brušeni nikel



kvaka CASCADA
antički mesing



KVAKE ZA KRILA OD PANEL, OKVIRNA KRILA

NOVOST

kvaka METAL-BUD MONDO

Metal-Bud

PRODUCENT KLAMEK

nikal saten



kvaka MONDO nikal saten



umetak za kvaku



ploča za ključ



ploča za WC

kvaka METAL-BUD ERKADO

Metal-Bud

PRODUCENT KLAMEK

crni mat



kvaka TOPAZ crni mat



umetak za kvaku



ploča za ključ



ploča za WC

kvake METAL-BUD ERKADO

inox



kvaka SUPRA kvadrat inox



kvaka SUPRA okrugla inox



kvaka PROXIMA okrugla inox



kvaka SAPPHIRE inox



kvaka METRO inox



kvaka PROXIMA kvadrat inox

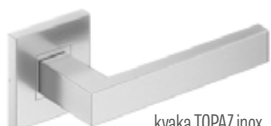

kvaka TOPAZ inox



kvaka ONYX inox



kvaka NOVA kvadrat inox



kvaka NOVA okrugla inox



kvaka JOWISZ inox



kvaka ROMA inox



ploča za umetak inox



ploča za ključ inox



ploča za WC inox



ploča za umetak inox



ploča za ključ inox



ploča za WC inox

KVAKE ZA KRILA OD PANEL, OKVIRNA KRILA

NOVOST

kvake CAMILA

krom saten, crni mat



NOVOST

kvaka CAMILA krom saten



NOVOST

kvaka CAMILA crni mat



KVAKE ZA KRILA OD PANEL I OKVIRNA KRILA NA DUGAČKOM UMETKU

Kvake na dugačkom umetku se ne koriste na vratima bez falca (razmak str. 137)

NOVOST

kvake BLANKA, CAMILA, JULIA, LUNA dugačka ploča

krom saten, mesing sjaj



kvaka BLANKA krom saten



NOVOST

kvaka CAMILA krom saten



kvaka JULIA sjajni mesing



kvaka LUNA sjajni mesing

METAL-BUD JOWISZ INOX kvake za vrata duga ploča (debljina ploče 10 mm), razmak 72 mm

KVAKA ODOBRENA ZA UPOTREBU U PROTUPOŽARNIM I ULAZNIM VRATIMA LEDA E130 I EI 60

nehrđajući investicijski čelik

Metal-Bud

PRODUCENT KLAMEK



kvaka JOWISZ INOX
ploča za ključ



kvaka JOWISZ INOX
ploča za WC



kvaka JOWISZ INOX
umetak za kvaku



kvaka JOWISZ INOX
umetak, štedna brava

METAL-BUD TOPAZ INOX kvake za vrata duga ploča (debljina ploče 10 mm), razmak 72 mm

nehrđajući čelik

Metal-Bud

PRODUCENT KLAMEK



kvaka TOPAZ INOX
ploča za ključ



kvaka TOPAZ INOX
ploča za WC



kvaka TOPAZ INOX
umetak za kvaku



kvaka TOPAZ INOX
umetak, štedna brava

KVAKE ZA KRILA OD PANEL I OKVIRNA KRILA NA DUGAČKOM UMETKU

Kvake na dugačkom umetku se ne koriste na vratima bez falca (razmak str. 137)

kvake METAL-BUD ASTRA, SYDNEY i QUBIK dugački umetak, razmak 72 mm

– preporučamo korištenje dugačkog štitnika ručke SYDNEY i QUBIK za listove ploča s preklopnim okvirom, str. 166

Metal-Bud

PRODUCENT KLAMEK

nikal, patina, crni mat



KVAKE ZA KRILA HERSE SET, HERSE SET LUX, HERSE SET MAX

kvaka METAL-BUD ERKADO BONN i ESSEN¹⁾ (ploča debljine ESSEN – 10 mm, BONN – 8 mm), razmak 72 mm



kvaka BONN

kvaka BONN crni mat



kvaka ESSEN¹⁾

ULOŽCI



uložak boja nikal saten



uložak sa kuglom nikal saten

Uloži u sustavu jednog ključa 30/45 + 30G/45
vrata otvarana iznutra - srebrni, crni

Uloži u sustavu jednog ključa 30/45 + 30/45G
vrata otvarana s vana - srebrni, crni

ULOŽAK	ULOŽAK S KUGLOM
dimenzija	dimenzija
26(36)	G30/40
30(30)	G40/30
30(40)	G30/50
30(45)	G50/30
30(50)	30/45G
	30G/45

¹⁾ ESSEN kvake i rozete ne mogu se koristiti s trakastom bravom

TEHNIČKI PODACI

SMJER OTVARANJA VRATA

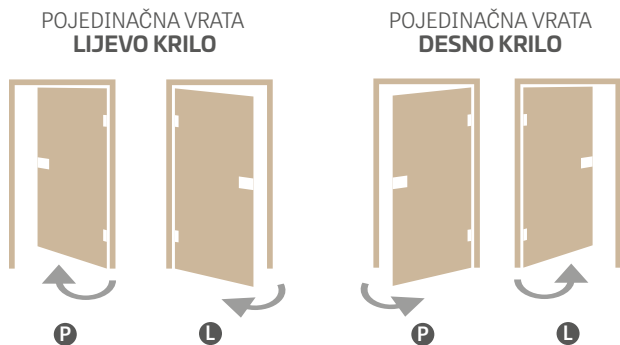

KVAKA NOVA CLICK



DUPLA VRATA



KAKO ODABRATI ULOŽAK

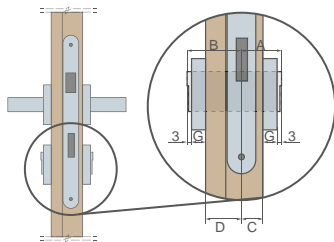

Primjer izračuna veličine cilindra za vrata od dasaka i šina (40 mm) s debljinom stražnje ploče G = 7 mm

$$A/B = (C+G+3) / (D+G+3)$$

$$A/B = (15+7+3) / (25+7+3)$$

$$A/B = 25/35$$

Vrsta vrata	Debljina krila	Odnosa podešavanja brave u vratima (C/D)	Preporučena dimenzija uložka (A/B)*
od ploča, s okvirom (s falcom)	40 mm	15(25)	26(36)
od ploča, s okvirom (bez falca)	40 mm	20(20)	30(30)
reverzna	40 mm	15(25)	26(36)
HERSE	46 mm	15(31)	30(45)
LEDA EI 30	50 mm	19(31)	30(40)
LEDA EI 60	60 mm	19(41)	30(50)
FORTECA RC2 i RC3	46 mm	20(26)	30(40)
HYPERION EI30 RC2	50 mm	19(31)	30(40)

* Preporučena veličina umetka za ploču je debljine 7 mm i labavog od 2 mm do 4 mm

VRATA S FALCOM, BEY FALCA, REVERZNA

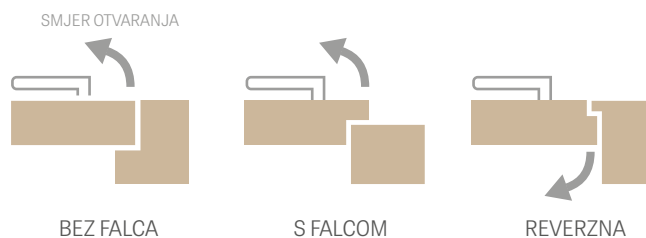

SPAJANJE DOVRATNIKA



KAKO IZRAČUNATI CIJENU VRATA

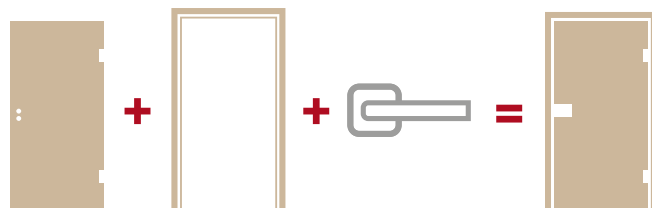

DOSTUPNA RJEŠENJA (str. 142-153)

- jednokrilni zidni klizni sustavi



- dvokrilni zidni klizni sustavi



- jednokrilni klizni sustavi skriveni u zidu



- dvokrilni klizni sustavi skriveni u zidu



- Dopunski sustav ZN1



- Dopunski sustav ZN2



- dvokrilna vrata

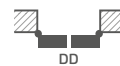

VRSTE ZAVRŠNE OBRADE NA POVRŠINI VRATA

GREKO

Greko furnir je također prethodno impregnirana folija, tj. otisnuta i potom zaštićena lakom sa željenim svojstvima. Korištenje obogaćujućih završnih slojeva utječe na površinsku otpornost i fleksibilnost proizvoda. Sadržaj silikona u laku čini foliju otpornijom.

Greko furnir se proizvodi na bazi japanskog temeljnog premaza visoke gustoće koji nije smolan. Zahvaljujući tome, folija je ekološka, sigurna za zdravlje, ljude i okoliš, kako u procesu proizvodnje i uporabe tako i tijekom zbrinjavanja. Ne sadrži: formaldehid i druge štetne tvari. Ono što izdvaja Greko foliju od ostalih je jedinstveni dizajn. Postoji visokokvalitetna površina s efektom prirodnog drva (3D-efekt). Dekor i su varljivo slični drvu

PREMIUM

Premium furnir je proizvod baziran na polipropilenu (PP), koji je materijal vrlo visoke otpornosti na habanje i ogrebotine, a ujedno i visokih vizualnih kvaliteta. Vratnim krilima daje plemenit izgled i individualan profil te vjerno oponaša prirodno drvo.

Vrhunski furnir uvjerava ne samo svojim izgledom, već i svojom funkcionalnošću jer je iznimno otporan na ogrebotine, otporan na plamen i zaštićen od abrazije.

Navedene značajke znače da proizvodi linije PREMIUM, zahvaljujući svojim svojstvima, jamče dugotrajnu besprijekornu upotrebu čak i u teškim uvjetima rada.

ST CPL, CPL 0,2 i CPL 0,7

CPL furnir sastoji se od dekorativnog sloja impregniranog smolama i donjeg sloja koji daje fleksibilnost. Nakon procesa laminiranja, gornji sloj (smola) se stvrdnjava i tako dobiva visoku otpornost na ogrebotine i habanje. Karakterizira ga visoka otpornost na udarce, habanje, ogrebotine te visoke temperature i UV zračenje.

Korištenje ove vrste materijala omogućuje korištenje vrata u tzv "teška" [izložena višim temperaturama, vlazi ili natprosječnoj eksploataciji]. Debljina laminata cca: ST CPL - 0,15 mm, CPL 0,2 - 0,2 mm i CPL 0,7 - 0,7 mm. CPL 0.7 laminat se zbog svoje izuzetne tvrdoće koristi samo u ravni krila. Listovi presvučeni laminatima CPL 0,2 i CPL 0,7 imaju tzv ABS vrlo jak PVC materijal.

ST CPL furnir u bijelim, svijetlo sivim, cappuccino i crnim dekorima oplemenjen je AntiFinger premazom koji smanjuje prljavštinu i otiske prstiju. **NOVOST**

UV LAK

Površina vrata u WHITE TITANIUM UV boji višestruko je lakirana modernim lakom u UV tehnologiji sušenja.

U prvoj fazi ravne površine se zaštićuju posebnom podslojnom membranom, zatim dva puta bojaju vrhunskom bojom i stvrdnjavaju UV zrakama.

Iz tehnoloških razloga glodane površine se ne mogu zaštititi membranom pa se tri puta farbaju i stvrdnjavaju UV zrakama.

Automatsko lakiranje (bez sudjelovanja čovjeka) nakon prethodnog skeniranja rezultira savršenom kvalitetom površine, dok stvrdnjavanje laka najsuvremenijom metodom fiksiranja ultraljubičastim (UV) zračenjem uzrokuje vrlo visoku mehaničku otpornost.

VRSTE OBRADE RUBOVA

RUB SOFT

SOFT¹⁾ **NOVOST**

SOFT krilo nema oštre rubove što ga čini estetskim i modernim. Krilo je obrađeno furnirom povećane otpornosti na ogrebotine, što značajno poboljšava njihovu otpornost na korištenje.



RUB STANDARD

STANDARD

Sastoji se u obmotavanju ravne površine ST CPL 0,15 mm debljine, CPL 0,2, CPL 0,7, PREMIUM polipropilenskim furnirom ili GREKO furnirom. Vratno krilo u STANDARD tehnologiji ima oštre rubove na koje se gornja ploča spaja s rubnim furnirom, kao što je prikazano na skici. Kod laminata CPL 0,2 i CPL 0,7 radi se o vrlo čvrstom PVC furniru, tzv. ABS. Pritom je način spajanja furnira isti kod nefalciranih vratnih krila za klizne i nefalcirane sustave.



¹⁾ odnosi se samo na BALDUR 1 u WHITE ST CPL furniru s punom pločastom ispunom

STILE KRILO S OKVIROM

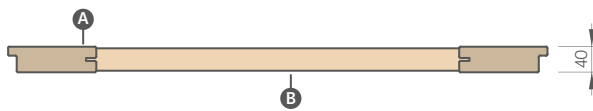
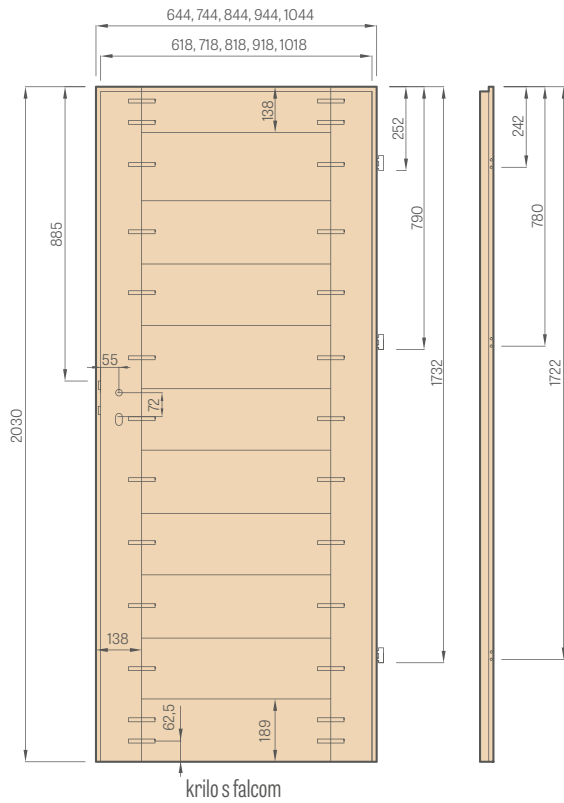

- A** okvir od MDF
- B** prečke od MDF



Stabilna greda debljine 35 mm i 22 mm



Estetsko ostakljenje bez okvira



MDF okvir za GREKO, PREMIUM i CPL furnire, također s AntiFinger premazom

NOVOST



Vertikalna letva i stilska garnitura od slojevito lijepljenog drva obložena HDF i MDF pločama, dostupna uz nadoplatu za dekore: PREMIUM BIJELA, NATUR PREMIUM HRAST, PREMIUM GRAFIT JASEN, PREMIUM SIVI JAVOR, ST CPL HRAST

KRILLO OD PANEL

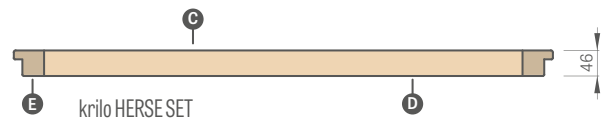
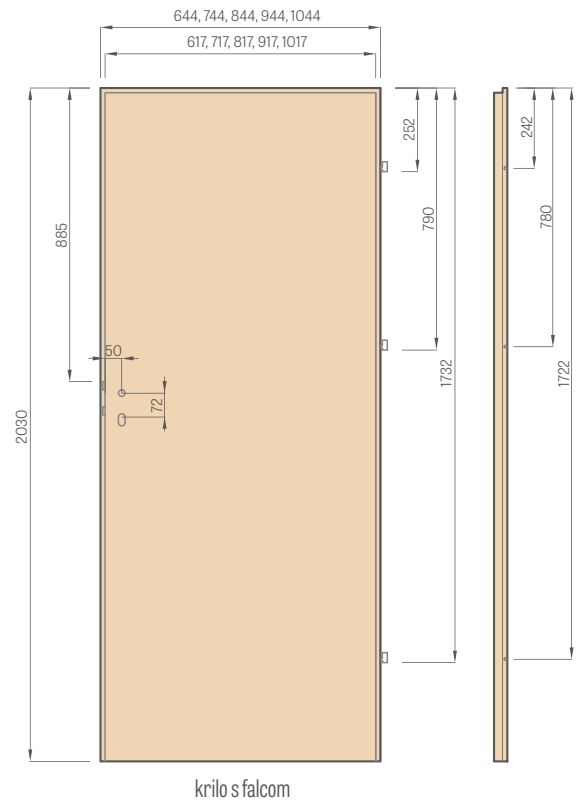

krillo HERSE SET



krillo SOFT i STANDARD



krillo BEZ FALCA

- A** ploča MDF; **B** brtva; **C** ploča HDF; **D** ispuna;
- E** MDF okvir ili drveni u Herse SET i UNO PREMIUM

VRSTE ISPUNA

sač meda



ispun puna ploča



Sač meda i ispuna pločom SAMO za vrata od ploča. Za punu ploču koristimo obvezno dodatnu treću šarku.

STAKLENA PANEL GRAF

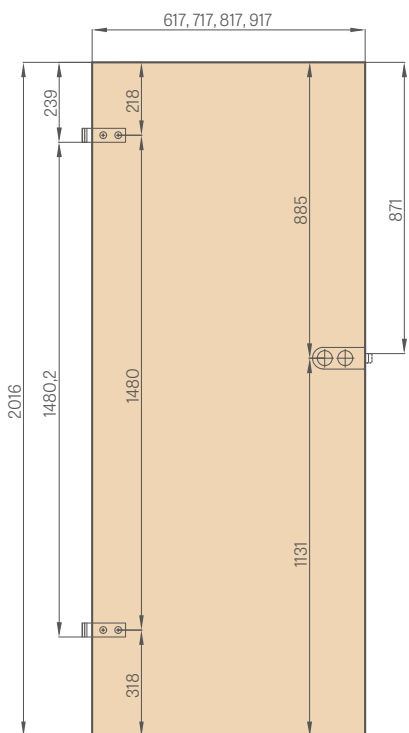

PROTUPOŽARNO KRILO

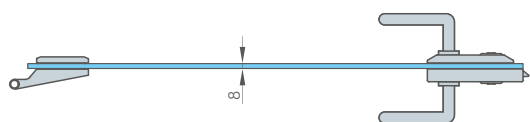
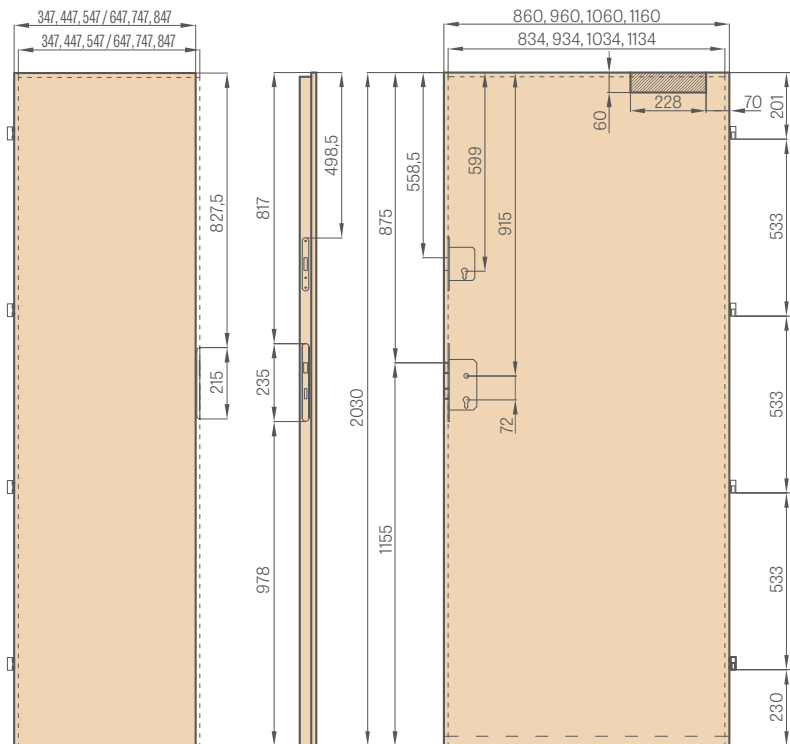

nastavak / pasivno krilo



aktivno krilo

KUPAONIČKA BLOKADA SA STRANE

vanjskoj (Z)

unutarnjoj (W)

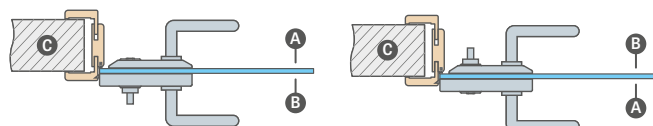

A predsoblje; **B** kupaonica; **C** zid



Specijalna ispunna pločom
HALSPAN:
44 mm [EI30] / 54 mm [EI60]



Brtna protiv požara i dima u
crvenoj ili crnoj boji

WC brava - kod narudžbe brave sa bravom odaberite:

VANJSKA brava - kada se kupaonska brava montira s vanjske strane vrata (Z)

ili

UNUTARNJA brava - kada se kupaonska brava montira s unutarnje strane vrata (W).

NAPOMENA: Brave s blokadom imaju smjer (lijevo, desno)



Padajuća brtna s podešavanjem
pritiska imbus ključem

STANDARDNO STAKLJENJE AWERS



STAKLJENJE PO NARUDŽBI AWERS



Fiksni dovratnik

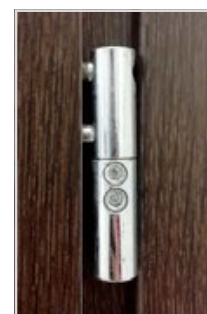

Praktične četiri šarke Ø16
s podešavanjem 3D

G glatka strana; **M** matirana strana s dekorom

SAKRIVENI MAGNETNI ODBOJNICI NOVOST



sjajni krom, satenski krom, sjajni mesing, bezbojno, bijelo polumat, crno polumat



Magnetni odbojnik u krila sami ugrađujemo na posebno izbrušeno mjesto. Proizvod se isporučuje kao zaseban asortiman. Napomena (važna informacija za podno grijanje): podni element treba postaviti u izbrušenu rupu $\varnothing 14$ mm na dubini od 45 mm. Magnetni odbojnik nije dostupan u izvedbi s dvokrilnim vratima.

METALNI POKLOPCI ZA ŠARKE

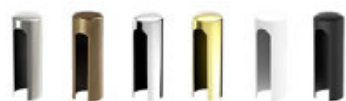

brušeni nikal, patina, sjajni krom, sjajni mesing, bijeli mat i crni mat

Dostupni poklopci:
 – za Herse/Forteca $\varnothing 16$ dužina 47 mm, boje: brušeni nikal, patina, sjajni krom, sjajni mesing, bijela i crna
 – Hyperion, Leda $\varnothing 16$, dužina 64mm, boje: mat krom, crna
 – za unutarnja krila $\varnothing 15$, dužina 47mm, boje: brušeni nikal, patina, sjajni krom, sjajni mesing, bijela i crna

VENTILACIJA



Četvrtasti i okrugli metalni rukavi

Drvene plastične čahure za vrata STILE za GREKO, PREMIUM i CPL dekore

Rešetke



REKUPERACIJA

Sustav rekuperacije – krila po cijeloj širini skraćuju se odozdo za 15 mm. Vrata imaju standardni razmak između krila i poda od cca 9 mm, što sa skraćivanjem rekuperacije daje ukupni razmak od cca 24 mm. Rekuperacijski prečak nije dostupan u verziji dvokrilnih vrata.

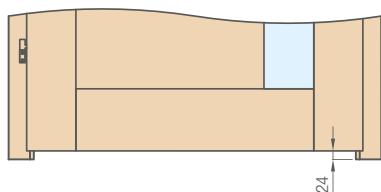

VENTILACIJA STANDARD (vis. 32 mm) ili MINI (vis. 15 mm)

Ventilacijski udubljenje nije dostupno u krilima vrata za zidne klizne sustave i skriveno u zidu.

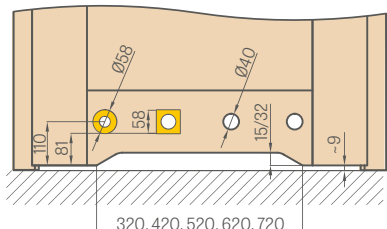

ELEKTRIČNA ZAKAČKA

(dostupno u fiksним i podesivim dovratnicima s falcom i bez falca, vidi stranice 168-171, ali nije dostupan za okvire za GRAF stakla i dvokrilna vrata)



Dostupne vrste električnih zakački:

- osnovna 12 V
- osnovna 24 V
- s prekidačem 12 V
- s prekidačem 24 V
- reverzna 12 V
- reverzna 24 V

- OSNOVNA** – cijelo vrijeme zatvoren, a otvara se kad je pod naponom
- S PREKIDAČEM** – radi kao i osnovni ali se može isključiti pomicanjem zasuna
- REVERZNI** – primjena napona uzrokuje zatvaranje, nedostatak napona otvaranje

Za protupožarna vrata nisu dostupne električne zakačke sa prekidačem

SKRAČIVANJE KRILA

Krila u PL standardu moguće je samostalno skratiti do maksimalno 50 mm, odnosno do 80 mm kod vrata serije HERSE SET (ako nisu tvornički izrezana), a kod daščanih vrata samo sa tvornički ugrađena dodatna donja greda.

(NAPOMENA: FRAGI, dvokrilna i protupožarna vrata, falcirana krila za klizne sustave, staklena vrata GRAF, protuprovalna vrata FORTECA RC2 i FORTECA RC3, kao i krilna i krilna vrata u standardu CZ ne mogu se skratiti na Vaš vlastiti.

Visina krila izrađena u tzv standard CZ niži je od standarda PL za 47 mm.

Tvorničko skraćivanje vrata smanjuje visinu kvake za istu vrijednost.

Vrsta krila	Visina ručke za PL standard (mjereno od donjeg ruba krila) [mm]
STILE falcirana okvirna krila	1107
STILE nefalcirana okvirna krila	1110
krilo od ploča falcirano	1110
krilo od ploča nefalcirano	1110
krilo od ploče reverzno	1110
stakleno krilo Graf	1131
krilo Forteca RC2 i RC3	1038
krilo Herse, Herse Akustic	1107
krilo Herse sa tračnom bravom	1033
krilo Herse United	1117
krilo Leda EI30, EI60	1115
krilo Hyperion EI30 RC2	1033

OKOVI – ZASUNI I BRAVE

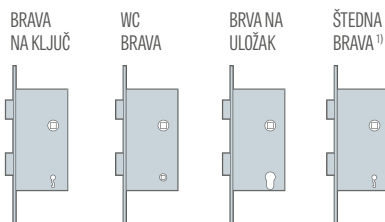

RAZMAK BRAVA:

- Razmak magnetnih brava iznosi adekvatno:
 - ključ, WC: 90 mm
 - uložak: 85 mm
 (odnosi se na vratna krila bez falca s magnetskom bravom i reverzibilna krila vrata)
- Razmak brava sa zasunom iznosi:
 - ključ, WC, uložak: 72 mm
 (odnosi se na krila s falcom i bez falca sa zasunom i zasunom (dodatna brava))

U WC bravama, otvor za blokiranje je kvadrat sa stranicom:

- norma PL: 4 mm
- norma CZ: 6 mm

¹⁾ koristi se ključna brava bez otvaranja ključa u krilu vrata

STANDARDNO STAKLJENJE „AWERS“

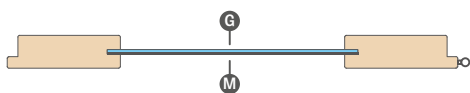

STAKLJENJE PO NARUĐBI „AWERS“

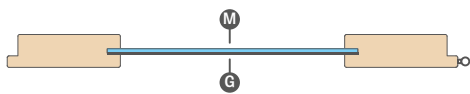

G glatka strana; **M** mat strana s ukrasom ili bezbojna strana s ukrasom

LJEPLJENO STAKLO VSG 221, 331, 441 MLIJEČNO I CRNO za vrata s okvirom STILE i vrata od ploča



ZRAK ISPOD POSTAVLJENOG KRILA

Molimo provjerite dimenzije donjeg razmaka kod svih proizvoda prije ugradnje, jer je dopušteno odstupanje koje proizlazi iz tolerancije dimenzija dovratnika ± 3 mm

SLIKA PROZIRNOSTI STAKLJENJA



GRAF 1
kaljeno obojeno staklo



GRAF 12
kaljeno obojeno staklo



GRAF 8
decormat



GRAF 9
providno



GRAF 26
dark grey



GRAF 29
laminirano staklo

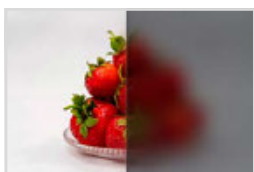

GRAF 11
decormat grafit



Decormat matirano
kaljeno staklo



VSG crne
ili VSG/ESG

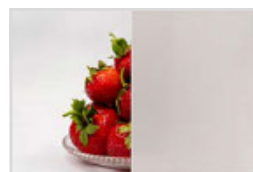

VSG mliječno
ili VSG/ESG

TVORNIČKO BUĐENJE ISPOD KVAKE

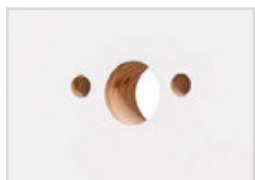

Tvorničko buđenje za kvaku u stilskim vratimaza kvake s razdjelnom pločom dostupno u ponudi Erkado.

OKOVI SA FLACOM I BEZ FALCA



sakrivena šarka



magnetna brava



zakačka magnetne brave
s podešavanjem



sakrivena crna šarka



magnetna crna brava



zakačka magnetne brave
s podešavanjem, crna



sakrivena zlatna šarka



zlatna magnetna brava



zakačka magnetne brave
s podešavanjem, zlatna

DUPLIRANJE DOVRATNIKA NA NEFALCIRANA KRILA

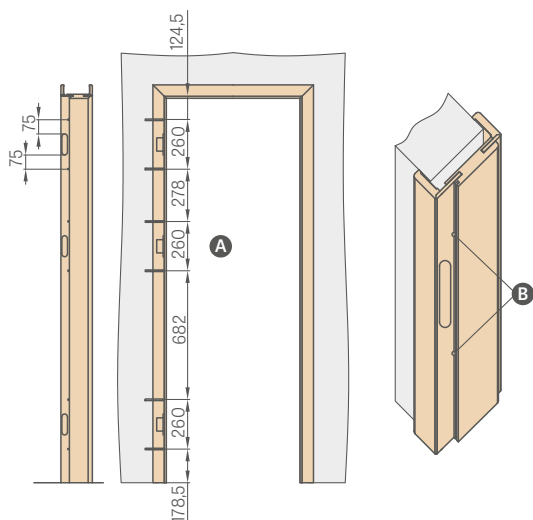

- A** Napravite rupe za metalne vijke duljine min. 80 mm x \varnothing 6 mm
B Prilikom montaže dovratnika, osim montažne pjene na strani šarki, potrebno je koristiti i montažna sidra.
 Napravite rupe za vijke ispod brtve tako da ih ugradnja brtve maskira

SET ZA ČIŠĆENJE, REGENERACIJU I OSVJEŽAVANJE POVRŠINA VRATA OTTIMO



KRUNE I PILASTERI

PEONIA 1, dekor PEPELJASTI ST CPL s kvakom CUBE PREMIUM, ukrasna kruna

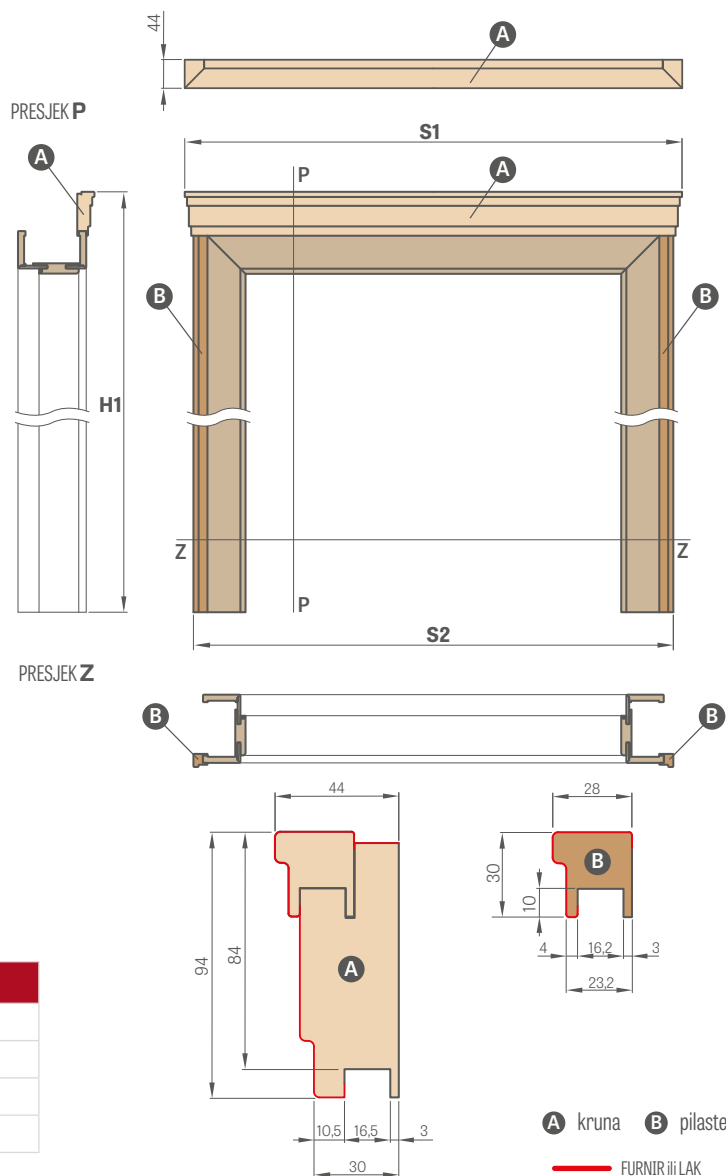

A kruna B pilaster
— FURNIR ili LAK

CIJENA SETA ¹⁾ (KRUNA + PILASTERI)

GREKO	
ST CPL i PREMIUM	
CPL 0,2 i CPL 0,7	
LAKIRANA	

¹⁾ cijena je za set za jednu stranu; PL2112 standard - 15% nadoplate
Set za dvokrnlina vrata – nadoplata 30 %

Širina vrata	DOVRATNIK i PODESIVI TUNEL S FALCOM		DOVRATNIK i PODESIVI TUNEL BEZ FALCA		REVERZNI PODESIVI DOVRATNIK	
	S1.	S2	S1.	S2	S1.	S2
„60“	838 ²⁾ /878 ³⁾	788 ²⁾ /828 ³⁾	863 ²⁾ /903 ³⁾	813 ²⁾ /853 ³⁾	883 ⁴⁾ /926 ⁵⁾	833 ⁴⁾ /876 ⁵⁾
„70“	938 ²⁾ /978 ³⁾	888 ²⁾ /928 ³⁾	963 ²⁾ /1003 ³⁾	913 ²⁾ /953 ³⁾	983 ⁴⁾ /1026 ⁵⁾	933 ⁴⁾ /976 ⁵⁾
„80N“	-	-	1039 ²⁾ /1079 ³⁾	989 ²⁾ /1029 ³⁾	1058 ⁴⁾ /1100 ⁵⁾	1008 ⁴⁾ /1050 ⁵⁾
„80“	1038 ²⁾ /1078 ³⁾	988 ²⁾ /1028 ³⁾	1063 ²⁾ /1103 ³⁾	1013 ²⁾ /1053 ³⁾	1083 ⁴⁾ /1126 ⁵⁾	1033 ⁴⁾ /1076 ⁵⁾
„90“	1138 ²⁾ /1178 ³⁾	1088 ²⁾ /1128 ³⁾	1163 ²⁾ /1203 ³⁾	1113 ²⁾ /1153 ³⁾	1183 ⁴⁾ /1226 ⁵⁾	1133 ⁴⁾ /1176 ⁵⁾
100.	1238 ²⁾ /1278 ³⁾	1188 ²⁾ /1228 ³⁾	1263 ²⁾ /1303 ³⁾	1213 ²⁾ /1253 ³⁾	1283 ⁴⁾ /1326 ⁵⁾	1233 ⁴⁾ /1276 ⁵⁾
„110“	1338 ²⁾ /1378 ³⁾	1288 ²⁾ /1328 ³⁾	1363 ²⁾ /1403 ³⁾	1313 ²⁾ /1353 ³⁾	1383 ⁴⁾ /1426 ⁵⁾	1333 ⁴⁾ /1376 ⁵⁾

²⁾ kutnik s trakom 6 cm, ³⁾ kutnik s trakom 8 cm, ⁴⁾ reverzna traka, ⁵⁾ podesivi kutnik RW

	H1					
	DOVRATNIK i PODESIVI TUNEL S FALCOM		DOVRATNIK i PODESIVI TUNEL BEZ FALCA		REVERZNI PODESIVI DOVRATNIK	
	kutnik s trakom 6 cm	kutnik s trakom 8 cm	kutnik s trakom 6 cm	kutnik s trakom 6 cm	reverzna traka	podesivi kutnik
NORMA PL	2174	2194	2187	2207	2207	2229
NORMA PL 2112	2256	2276	2269	2289	-	-

NAPOMENA: Odabir kompleta (kruna + pilasteri) za podesivi dovratnik s utorom, bez falca ili reverzibilnim okvirom smanjuje radni raspon dovratnika za 3 mm (ako se koristi s jedne strane) ili 6 mm (ako se koristi s obje strane). Primjer: zid debljine 140 mm, kod jednostrane garniture, pretpostavimo da je 143 mm, a kod dvostrane garniture 146 mm, te iz tablice odaberite odgovarajući raspon pokrivenosti zida za falcirani (str. 171), nefalcirani (str. 168) ili revers (str. 167).

PLOČE ZA PROŠIRENJE DOVRATNIKA

MONTIRANI NA ZID

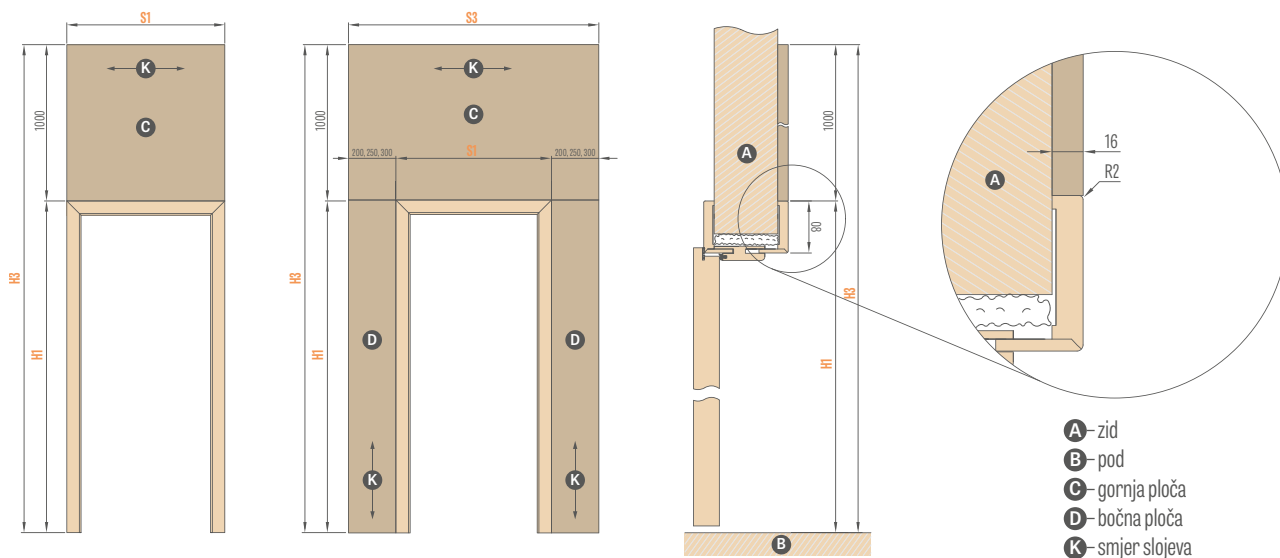

- A** – zid
- B** – pod
- C** – gornja ploča
- D** – bočna ploča
- K** – smjer slojeva

UNUTARNJA VRATA ¹⁾

Vrsta dovratnika	H1.	H3	Širina	S1.
Podesivi dovratnik s falcom	2109	3109	„60”	786
			„70”	886
			„80”	986
			„90”	1086
			100.	1186
Podesivi dovratnik bez falca	2122	3122	„60”	811
			„70”	911
			„80N”	987
			„80”	1011
			„90”	1111
Rezerzni dovratnik (strana spojena sa krilom)	2122	3122	100.	1211
			„110”	1311
			„60”	791
			„70”	891
			„80N”	966
Reverzni dovratnik	2144	3144	„80”	991
			„90”	1091
			100.	1191
			„110”	1291
			„60”	834
			„70”	934
			„80N”	1010
			„80”	1034
			„90”	1134
			100.	1234
			„110”	1334

GORNJI PANEL (1000 x S1) ¹⁾

ULAZNA VRATA (paneli sa strane stubišta sa vratima koja se otvaraju prema unutra)

Vrsta dovratnika	H1.	H3	Širina	S1.	S3					
Podesivi HERSE dovratnik	2109	3109	„80”	986	1186	1236	1286	1386	1486	1586
			„90E”	1090	1290	1340	1390	1490	1590	1690
			100.	1186	1386	1436	1486	1586	1686	1786
			„80N”	1012	1212	1262	1312	1412	1512	1612
Podesivi dovratnik HESRE „zakačka”	2142	3142	„80”	1052	1252	1302	1352	1452	1552	1652
			„90E”	1156	1356	1406	1456	1556	1656	1756
			100.	1252	1452	1502	1552	1652	1762	1852
			„80N”	1012	1212	1262	1312	1412	1512	1612
Fiksni dovratnik FORTECA „zakačka”	2147	3147	„80”	1056	1256	1306	1356	1456	1556	1656
			„90E”	1156	1356	1406	1456	1556	1656	1756
			100.	1256	1456	1506	1556	1656	1756	1856
			„80N”	990	1190	1240	1290	1390	1490	1590
Fiksni dovratnik s podešavanjem FORTECA (strana ugradnje)	2136	3136	„80”	1034	1234	1284	1334	1434	1534	1634
			„90E”	1134	1334	1384	1434	1534	1634	1734
			100.	1234	1434	1484	1534	1634	1734	1834
Fiksni dovratnik LEDA, HYPERION „zakačka”	2147	3147	„80”	1085	1285	1335	1385	1485	1585	1685
			„90E”	1185	1385	1435	1485	1585	1685	1785
			100.	1285	1485	1535	1585	1685	1785	1885
Fiksni dovratnik s podešavanjem LEDA, HYPERION (strana ugradnje)	2136	3136	„80”	1063	1263	1313	1363	1463	1563	1663
			„90E”	1163	1363	1413	1463	1563	1663	1763
			100.	1263	1463	1513	1563	1663	1763	1863

PANEL 200	PANEL 250	PANEL 300	2 x PANEL 200	2 x PANEL 250	2 x PANEL 300
JEDNOSTRANI BOČNI PANEL			DVOSTRANI BOČNI PANEL		

PLOČE ZA PROŠIRIVANJE DOVRATNIKA ²⁾ – cijena za m²

GREKO	
CPLO,2, ST CPL i PREMIUM	
LAKIRANI	

¹⁾ za dovratnike unutarnjih vrata dostupni su isključivo gornji paneli

²⁾ paneli na četiri ruba su obrađene rubom u boji sličnoj površini ploče. Površina se izračunava prema tablicama gore.

INTEGRIRANI JEDNOSTRANE PLOČE ZA PROŠIRIVANJE

MONTIRAJU SE UMJESTO POKRETNOG KUTNIKA ILI POMOĆU ZAKAČKE

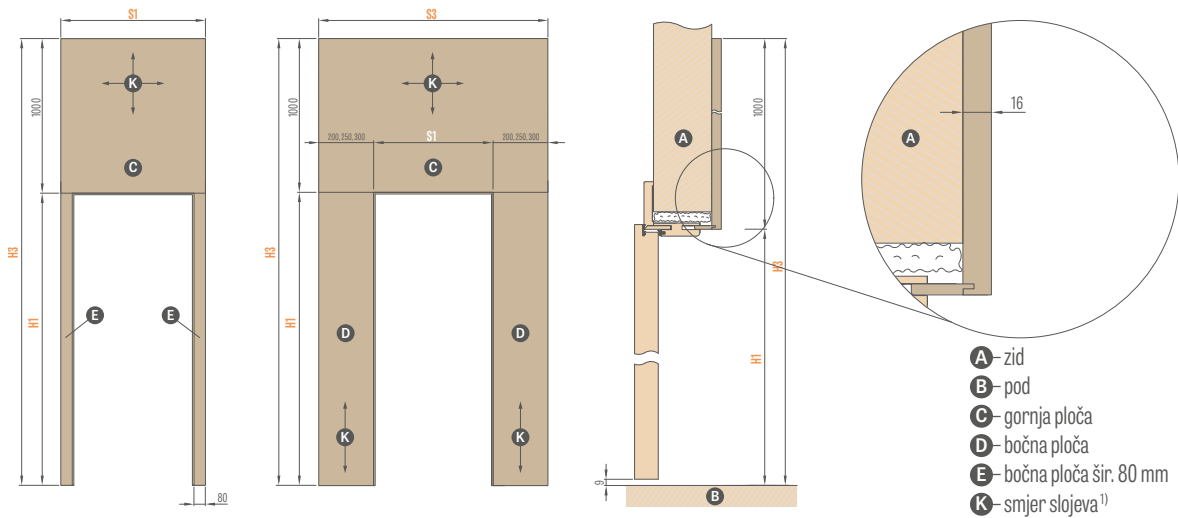

UNUTARNJA VRATA ²⁾				
Vrsta dovratnika	H1.	H3	Širina	S1.
Podesivi dovratnik s falcom (strana podesivog kutnika)	2029	3029	„60“	786
			„70“	886
			„80“	986
			„90“	1086
			100.	1186
			„110“	1286
Podesivi dovratnik bez falca (strana podesivog kutnika)	2042	3042	„60“	811
			„70“	911
			„80N“	987
			„80“	1011
			„90“	1111
			100.	1211
Reverzni dovratnik (strana podesivog kutnika)	2064	3064	„60“	834
			„70“	934
			„80N“	1010
			„80“	1034
			„90“	1134
			100.	1234
GORNJI PANEL (1000 x S1) ¹⁾				

ULAZNA VRATA (paneli sa strane stubišta sa vratima koja se otvaraju prema unutra)												
Vrsta dovratnika	H1.	H3	Širina	S1.	S3							
Podesivi HERSE dovratnik (sa strane podesivog kutnika)	2029	3029	„80“	986	1106	1156	1206	1226	1326	1426		
			„90E“	1090	1210	1260	1310	1330	1430	1530		
			100.	1186	1306	1356	1406	1426	1526	1626		
Podesivi dovratnik HESRE „zakačka“	2062	3062	„80N“	1012	1132	1182	1232	1252	1352	1452		
			„80“	1052	1172	1222	1272	1292	1392	1492		
			„90E“	1156	1276	1326	1376	1396	1496	1596		
Fiksni dovratnik FORTECA „zakačka“	2068	3068	„80N“	1012	1132	1182	1232	1252	1352	1452		
			„80“	1056	1176	1226	1276	1296	1396	1496		
			„90E“	1156	1276	1326	1376	1396	1496	1596		
Fiksni dovratnik s podešavanjem FORTECA (strane ugradnje)	2057	3057	„80N“	990	1110	1160	1210	1230	1330	1430		
			„80“	1034	1154	1204	1254	1274	1374	1474		
			„90E“	1134	1254	1304	1354	1374	1474	1574		
Fiksni dovratnik LEDA, HYPERION „zakačka“	2068	3068	„80“	1085	1205	1255	1305	1325	1425	1525		
			„90E“	1185	1305	1355	1405	1425	1525	1625		
			100.	1285	1405	1455	1505	1525	1625	1725		
			„110“ ⁴⁾	1385 ⁴⁾	1505 ⁴⁾	1555 ⁴⁾	1605 ⁴⁾	1625 ⁴⁾	1725 ⁴⁾	1825 ⁴⁾		
Fiksni dovratnik s podešavanjem LEDA, HYPERION (strana ugradnje)	2057	3057	„80“	1063	1183	1233	1283	1303	1403	1503		
			„90E“	1163	1283	1333	1383	1403	1503	1603		
			100.	1263	1383	1433	1483	1503	1603	1703		
			„110“ ⁴⁾	1363 ⁴⁾	1483 ⁴⁾	1533 ⁴⁾	1583 ⁴⁾	1603 ⁴⁾	1703 ⁴⁾	1803 ⁴⁾		
			PANEL 200	PANEL 250	PANEL 300	2x PANEL 200	2x PANEL 250	2x PANEL 300				
						JEDNOSTRANI BOČNI PANEL			DVOSTRANI BOČNI PANEL			

PLOČE ZA PROŠIRIVANJE DOVRATNIKA ³⁾ – cijena za m ²	
GREKO	
CPLO,2, ST CPL i PREMIUM	
LAKIRANI	

¹⁾ Smjer zrna u gornjoj ploči do širine ploče S1 ≤ 1050 mm može biti vodoravan ili okomit, a iznad S1 > 1050 samo u vodoravnom smjeru.

²⁾ za dovratnike unutarnjih vrata dostupni su isključivo gornji paneli



³⁾ paneli na četiri ruba su obrađeni rubom u boji sličnoj površini ploče. Površina se izračunava prema tablicama gore.

⁴⁾ samo za vrata LEDA

KLIZNI SUSTAVI

ZIDNI

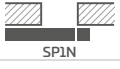
ZIDNI KLIZNI SUSTAV:

POJEDINAČNI SP1Nz (sa zakačkom)	
POJEDINAČNI SP1Nb (bez zakačke)	
DUPLI SP2N	

Cijena sadrži:

Aluminijsku šinu sa maskom i odbojnikom u boji krila duljine:

- 210 cm za krilo „100“
- 200 cm za krilo „90“
- 180 cm za krilo „80“
- 150 cm za krilo „70“, „60“

Dostupne konfiguracije zidnih kliznih sustava:

- šina s maskom i odbojnik s brtvom (samo SP1Nz i SP1Nb)
- šina s maskom i okvirom tunela (samo SP2N)
- šina s maskom i branikom + okvir tunela (samo SP1Nz i SP1Nb)
- šina s maskom i odbojnik s brtvom + okvir tunela (samo SP1Nz i SP1Nb)

Zidni klizni sustav SP1N i SP2N s odabranim krilima također je dostupan u standardu PL2112.

U zidnom kliznom sustavu nije moguće izvesti udubljenje krila vrata bez falca.

Rešetka nije ljepljena niti lakirana iznutra.

NADOPLATA

podesivi dovratnik tipa „tunel“

u cijeni podesivog dovratnika

kukasta brava s okovima²⁾

opcija samo za pojedinačni sustav

kvaka ovalna, pravokutna ili okrugla
u bojama: sjajni krom, brušeni krom, sjajni mesing, crni mat; set ručki se sastoji od dva komada

sinkronizacija

istovremeno otvaranje ili zatvaranje dvaju krila moguće je samo s jednim krilom samo za SP2N

krune i pilasteri

limitator³⁾

samostalno usporavanje rada krila u završnoj fazi zatvaranja
samo za SP1Nz i SP1Nb

norma 2112

nadoplata za krilo u normi 2112 i tunel

RUČKE OVALNE, OKRUGLE I PRAVOKUTNE¹⁾

sjajni krom, brušeni krom, sjajni mesing, mat crna



¹⁾ u modelu BALDUR 8, ovalni i kvadratni rukohvat preklapaju se glodanjem

KUKASTE BRAVE NA KLJUČ

sjajni krom,
brušeni krom,
sjajni mesing,
crni mat

Ključ je dostupan u samo
srebrenoj boji

U sustav kukaste brave na ključ ulaze
dvije odabrane ručke



²⁾ NAPOMENA: visina ovalne ručke za varijantu ključ/wc je drugačija i iznosi:
ključ: 1006 mm, opcija WC: 1015 mm (dimenzija mjerena od donjeg ruba lista)

³⁾ uporaba samo na jednoj strani

ZIDNI KLIZNI SUSTAV

SA UGRADNJOM DOVRATNIKA

SP1Nz ili SP1Nb (lijeva verzija awers)

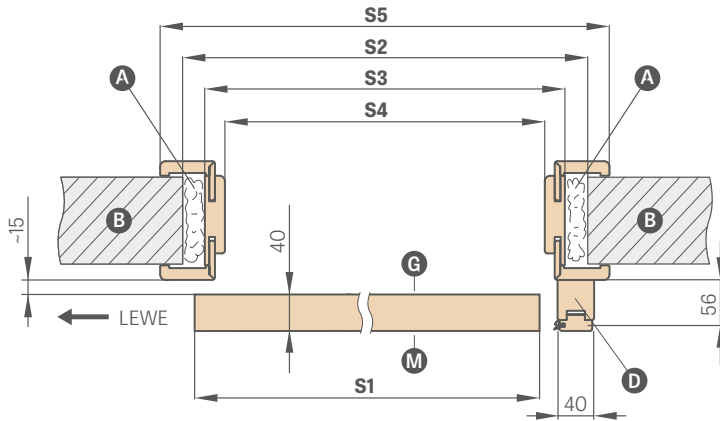

SP2N (verzija awers)

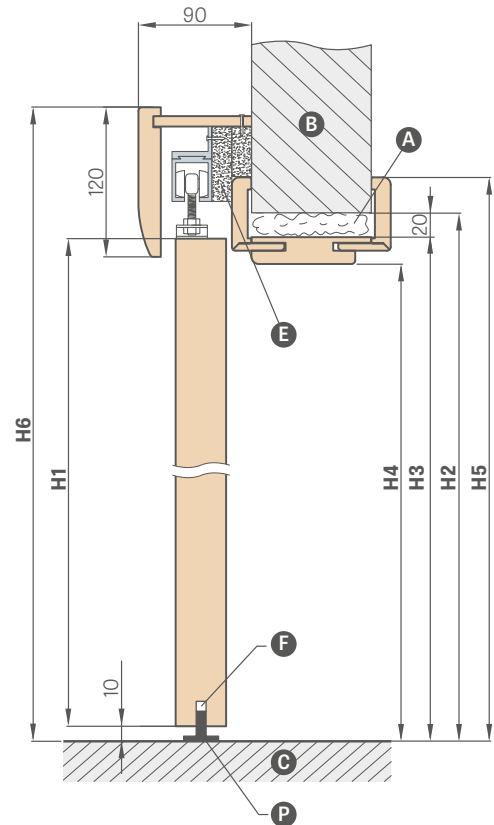
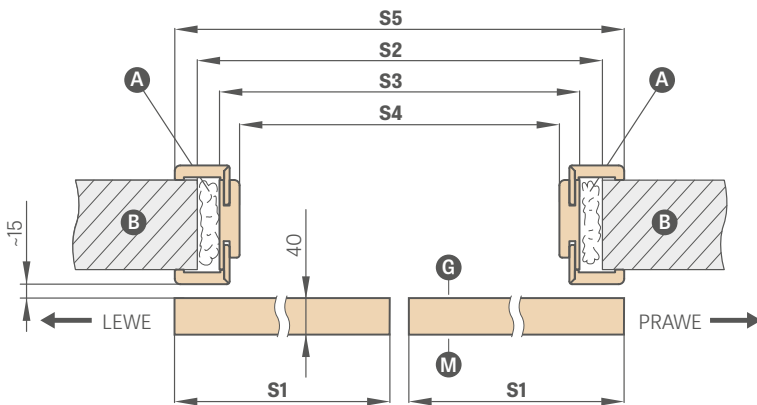

- A - pjena
- B - zid
- C - pod
- D - greda branik (smjerna u normi PL2112)
- E - odstojne trake
- F - obrada za vodilicu
- G - glatka strana stakla
- P - podna vodilica
- M - matirana strana stakla

KLIZNI ZIDNI SUSTAV SA UGRADNJOM DOVRATNIKA

		JEDNOKRILNA VRATA					DVOKRILNA VRATA				
		,60"	,70"	,80"	,90"	,100"	,60" x 2	,70" x 2	,80" x 2	,90" x 2	,100" x 2
S1	Širina krila	644	744	844	944	1044	1288	1488	1688	1888	2088
S2	Širina rupe u zidu	688	788	888	988	1088	1288	1488	1688	1888	2088
S3	Vanjska širina dovratnika	648	748	848	948	1048	1248	1448	1648	1848	2048
S4	Čista širina dovratnika	604	704	804	904	1004	1204	1404	1604	1804	2004
S4	Širina rupe u zidu za SPN BEZ UGRADNJE	604	704	804	904	1004	1204	1404	1604	1804	2004
S5	Širina pokrivanja dovratnika traka 6 cm / traka 8 cm	746 / 786	846 / 886	946 / 986	1046 / 1086	1146 / 1186	1346 / 1386	1546 / 1586	1746 / 1786	1946 / 1986	2146 / nema
H1	Visina krila	2030 (2112) ¹⁾									
H2	Visina rupe u zidu	2060 (2142) ¹⁾									
H2	Visina rupe u zidu za SPN bez ugradnje	2020 (2102) ¹⁾									
H3	Vanjska visina dovratnika	2040 (2122) ¹⁾									
H4	Čista visina dovratnika	2018 (2100) ¹⁾									
H5	Visina pokrivanja dovratnika traka 6 cm / traka 8 cm	2089 / 2109 (2171 / 2191) ¹⁾									
H6	Ukupna visina sustava	2142 (2224) ¹⁾									

¹⁾ Norma PL2112

ZIDNI KLIZNI SUSTAV

vrsta LOFT STANDARD



BALDUR 7 krilo, WHITE TITANIUM UV dekor, pravokutni crni rukohvat, INDUSTRIAL ručke za krila

Jednostruki klizni sustav LOFT STANDARD dostupan je sa svim krilima uključenim u standardni zidni klizni sustav SP1N.

Dvostruki klizni sustav LOFT STANDARD sastoji se od dva jednostruka sustava i spojnog elementa tračnica.

Dvostruki sustav LOFT STANDARD računa se kao 2 x jednostruki sustav + šinski spojni element. Tri kvake na izbor: INDUSTRIAL, RETRO i ART (str. 145).

Klizni sustav tipa LOFT STANDARD

kvaka ovalna, pravokutna ili okrugla³⁾

samozatvaranje na jednu stranu

element spajanja tračnica (omogućuje korištenje LOFT sustava u dvokrilnom sustavu)

standard 2112 - doplata za list uključen u standard 2112

+ 15 %

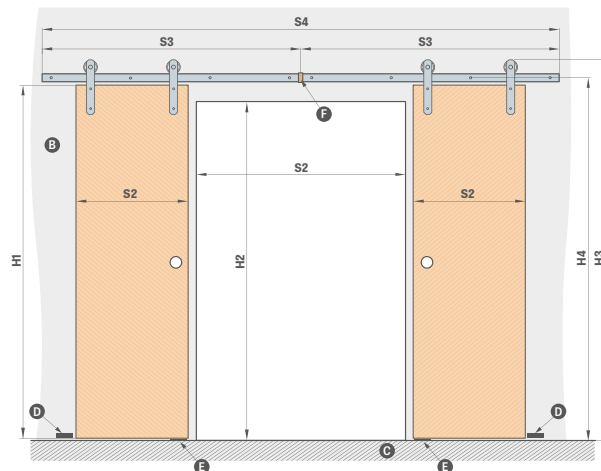
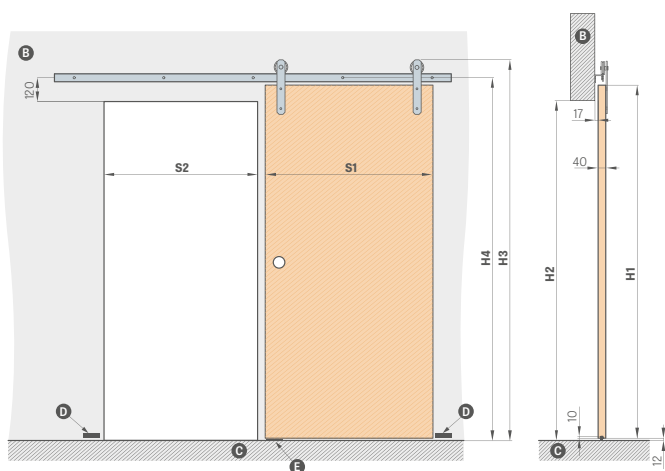

		,60"	,70"	,80"	,90"	,100"
S1	Širina krila	644	744	844	944	1044
S2	Širina rupe u zidu ¹⁾	574	674	774	874	974
H1	Visina krila	2030	2030	2030	2030	2030
H2	Visina rupe u zidu	1962	1962	1962	1962	1962
H3	Ukupna visina sustava	2170	2170	2170	2170	2170
H4	Visina montažnih otvora na kliznoj šini	2082	2082	2082	2082	2082

VODILICA ZA POJEDINAČNI SUSTAV DULJINE:

- 200 cm za krilo „60“, „70“, „80“

- 250 cm za krilo „90“, „100“

		,120"	,140"	,160"	,180"	,200"
S1	Širina krila	2 x 644	2 x 744	2 x 844	2 x 944	2 x 1044
S2	Širina rupe u zidu ¹⁾	1202	1402	1602	1802	2002
S3	Širina vodilice	2000	2000	2000	2500	2500
S4	Ukupna širina vodilice ²⁾	4000	4000	4000	5000	5000
H1	Visina krila	2030	2030	2030	2030	2030
H2	Visina rupe u zidu	1962	1962	1962	1962	1962
H3	Ukupna visina sustava	2170	2170	2170	2170	2170
H4	Visina montažnih otvora na kliznoj šini	2082	2082	2082	2082	2082

Ⓑ - zid Ⓒ - pod Ⓓ - odbojnik montirani ma zid

Ⓔ - vodilica Ⓕ - spojnica vodilica²⁾

¹⁾ krilo u zatvorenom položaju se preklapa 35mm po strani

²⁾ vodilica kod dvokrilnog sustava sastoji se od dvije vodilice spojene spojnicom

³⁾ u modelu BALDUR 8, ovalni i kvadratni rukohvat preklapaju se glodanjem

ZIDNI KLIZNI SUSTAV

tipa LOFT



Krilo LOFT, dekor HRAST ST CPL, okrugli rukohvat, RETRO kvake

Zidni klizni sustav tipa LOFT dostupan je u crnoj boji i u kompletu, s punim krilom tipa LOFT. Vratno krilo tipa LOFT standardno je opremljeno stabilizirajućom ispunom "saće" ili punim pansionom uz nadoplatu. List ima prednost u tehnologiji bez falca. Sustav je za gotovu rupu, nema dostupnog tunela.

Kompletan sustav sastoji se od: LOFT klizni sustav + LOFT krilo + rukohvat + soft-zatvarač s jedne ili obje strane.

LOFT dvostruki sustav računa se kao 2 x jednostruki sustav + šinski spojni element.

Tri kvake na izbor: INDUSTRIAL, RETRO i ART.

Klizni sustav LOFT

kvaka ovalna, pravokutna ili okrugla

ispun puna ploča

okrugle i četvrtaste metalne čahure (4 kom.); završni sloj: crni mat

samozatvaranje na jednu stranu

element spajanja tračnica (omogućuje korištenje LOFT sustava u dvokrillnom sustavu)

crna obrada ruba krila

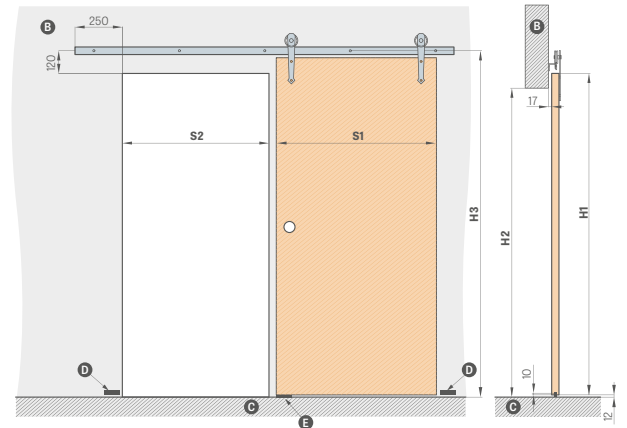

	,60"	,70"	,80"	,90"	,100"
S1. Širina krila	644	744	844	944	1044
S2. Širina rupe u zidu	574	674	774	874	974
H1. Visina krila	2150	2150	2150	2150	2150
H2. Visina rupe u zidu	2082	2082	2082	2082	2082
H3. Visina montažnih otvora na kliznoj šini	2202	2202	2202	2202	2202

B – zid C – pod D – odbojnik montirani na zid E – vodilica

RUČKE OVALNE, OKRUGLE I PRAVOKUTNE METALNE

sjajni krom, brušeni krom, sjajni mesing, mat crna

VODILICA DULJINE:

- 200 cm za krilo „60“ „70“ „80“

- 250 cm za krilo „90“ „100“

RUČKE ZA PODRŽAVANJE KRILA



OBRADA RUBOVA KRILA CRNO GLATKO

OBRADA RUBOVA KRILA CRNO POPREČNO

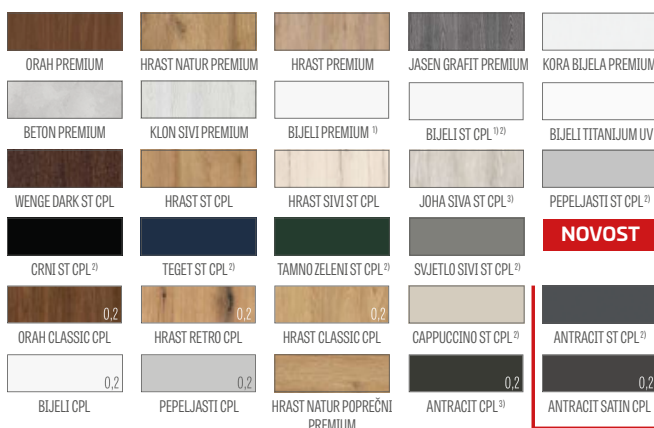

¹⁾ glatki bijeli furnir koji imitira obojenu površinu

²⁾ poseban sloj **AntiFinger** **NOVOST** koji ograničava zaprljanja i tragove prstiju

³⁾ do isteka zalih

ZIDNI KLIZNI SUSTAV

tipa MAGIC



Vratno krilo MAGIC, dekor PREMIUM HRASST, ovalna kvaka

Zidni klizni sustav MAGIC dostupan je samo u setovima, s punim listom tipa MAGIC. Vratno krilo tipa MAGIC standardno je opremljeno stabilizirajućom ispunom "saće" ili masivnom pločom uz nadoplatu. List ima prednost u tehnologiji bez falca. Sustav je za gotovu rupu, nema dostupnog tunela.

Kompletan sustav čine: MAGIC klizni sustav + MAGIC krilo + rukohvat. Sustav je dostupan samo u kompletu (sustav + krilo).

Klizni sustav MAGIC

kvaka ovalna, pravokutna ili okrugla

ispun puna ploča

okrugle i kvadratne metalne cijevi (4 kom.); završni sloj: sjajni krom, brušeni krom, crni mat

crna obrada ruba krila

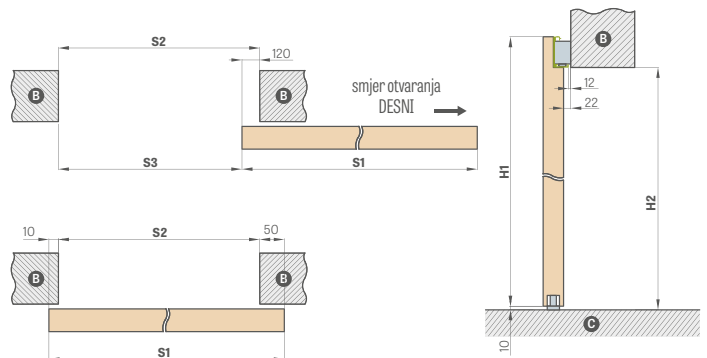

KLIZNI ZIDNI SUSTAV MAGIC						
		„60”	„70”	„80”	„90”	„100”
S1.	Širina krila	644	744	844	944	1044
S2	Širina rupe u zidu	584	684	784	884	984
S3	Svjetlo prelaza	464	564	664	764	864
H1	Visina krila	2150	2150	2150	2150	2150
H2	Visina rupe u zidu	2100	2100	2100	2100	2100

B – zid C – pod

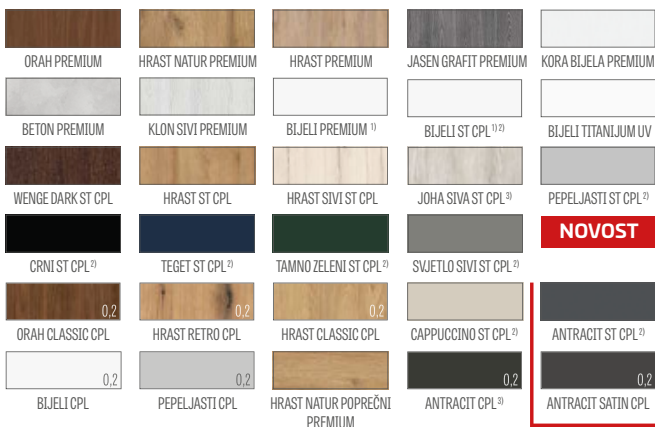

RUČKE OVALNE, OKRUGLE I PRAVOKUTNE METALNE

sjajni krom, brušeni krom, sjajni mesing, mat crna



OBRADA RUBOVA KRILA CRNO GLATKO



OBRADA RUBOVA KRILA CRNO POPREČNO

¹⁾ glatki bijeli furnir koji imitira obojenu površinu

²⁾ poseban sloj **AntiFinger NOVOST** koji ograničava zaprljanja i tragove prstiju

³⁾ do isteka zalih

ZIDNI KLIZNI SUSTAV

STAKLENIH VRATA GRAF



SUSTAV GRAF 61

Klizni sustav za staklena vrata s eloksiranim aluminijskim pokrovom u srebrnoj boji ili plastificiranim u crnoj mat boji.

Ovaj sustav je dovršen i koristi se na gotovom otvoru jer nema dostupnog tunela. Sustav uključuje sva stakla GRAF, str. 60-61 i ona dostupna na web stranici www.erkado.pl i u B2B panelu.

Kompletan sustav sastoji se od: SYSTEM GRAF klizni sustav + SYSTEM GRAF staklo + rukohvat + jednostrani zatvarač vrata

Klizni sustav STAKLENIH VRATA

-srebrna anoda

-crni mat

staklena ploča

dvostrani okrugli rukohvat od nehrđajućeg čelika

dvostrana okrugla kvaka nehrđajući čelik crna mat

okrugla, dvostrana ručka, eloksirani aluminij
boja inox ili mat crna (plastificirano)

doplata za staklo "90"

meki zatvarač

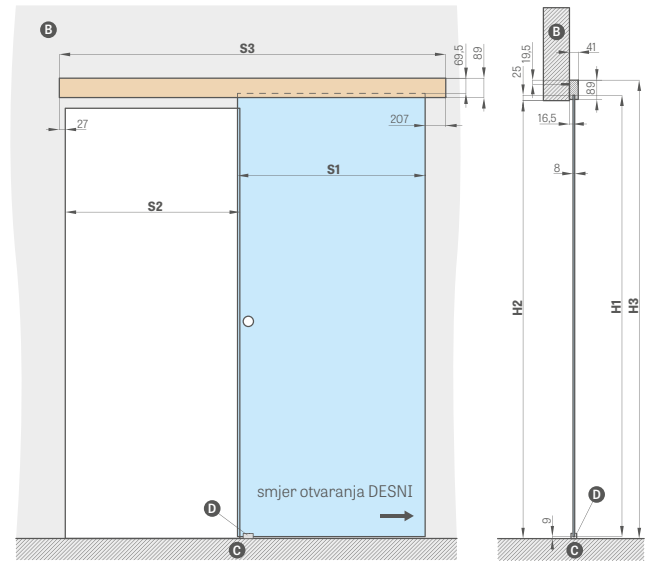

B - zid C - pod D - vodilica

RUČKA



nehrđajući čelik, crni mat (vanjski promjer 54 mm)



anodizirani inox aluminij, praškasto obložen mat crni (vanjski promjer 65 mm)

KLIZNI SUSTAV ZIDNIH STAKLENIH VRATA					
		„60“	„70“	„80“	„90“
S1	Širina krila	662	762	862	962
S2	Širina rupe u zidu	602	702	802	902
S3	Duljina vodilice	1500	1500	1800	2000
H1	Visina krila	2036			
H2	Visina rupe u zidu	max. 2020			
H3	Ukupna visina sustava	2114			

KLIZNI SUSTAVI

SAKRIVENI U ZID

ERKADO nudi sljedeće vrste sustava skrivenih u zidu:

OSNOVNA GRADNJA TUNELA		
SP1C.100.		jednostruki klizni sustav skriven u zidu za kazetu 100 dostupno samo za STILE vratna krila, lakirana krila i model ALTAMURA 1, UNO PREMIUM
SP2C.100		dupli klizni sustav skriven u zidu za kazetu 100 dostupno samo za STILE okvirna krila i model ALTAMURA 1, UNO PREMIUM
SP1C.125		jednostruki klizni sustav skriven u zidu za kazetu 125
SP2C.125.		dupli klizni sustav skriven u zidu za kazetu 125
ZN1.		jednostrana izgradnja temeljnog zida nadopuna sustava SP1C.100 ili SP1C.125
ZN2.		jednostrana izgradnja temeljnog zida nadopuna sustava SP2C.100 ili SP2C.125

Sustavi nedostupni u pločama CPL0,2 i CPL0,7

$$\text{CIJENA KLIZNOG SUSTAVA} = \text{CIJENA KRILA} + \text{CIJENA ALUMINIJSKE KAZETE} + \text{CIJENA UGRADNJE U OSNOVNOJ ČAHURI} + \text{OPCIONO CIJENA UGRADNJE ZN1 ILI ZN2}$$

Standardni sastav jednostrukog/dvostrukog sustava skrivenog u zidu uključuje sljedeće elemente:

- aluminijska kazeta [LEON] SP1
- aluminijska kazeta [LEON] SP2
- krilo bez falca / dvoja krila bez falca - cijena standardnog krila / cijena dva krila
- osnovna konstrukcija tunela (tablica iznad)
- izgradnja tunela ZN1 ili ZN2 - vidjeti tablicu na sljedećoj stranici stranica

RUČKE OVALNE, OKRUGLE I PRAVOKUTNE¹⁾

sjajni krom, brušeni krom, sjajni mesing, mat crna



KUKASTE BRAVE NA KLJUČ

sjajni krom,
brušeni krom,
sjajni mesing,
crni mat

Ključ je dostupan u samo srebrenoj boji



U sustav kukaste brave na ključ ulaze dvije odabrane ručke

NADOPLATA

spoj pod kutom od 90 stupnjeva

kukasta brava s okovima²⁾

dostupno samo za: SP1C.100, SP1C.125

kvaka ovalna, pravokutna ili okrugla u sljedećim bojama: sjajni krom, brušeni krom, sjajni mesing, mat crna. dostupno za SP1C.100, SP2C.100, SP1C.125, SP2C.125 postaviti ručke se sastoje od dva kom.

naprstak

u sljedećim bojama: sjajni krom, brušeni krom, sjajni mesing, mat crna

sinkronizacija

istovremeno otvaranje ili zatvaranje dvaju krila vrši se samo s jednim krilom dostupna samo za: SP2C.100, SP2C.125

krune i pilasteri

limitator³⁾

automatsko usporavanje krila u završnoj fazi zatvaranja; dostupno samo za SP1C.100, SP1C.125

norma 2112

nadoplata za krilo u normi 2112, kazete i ugradnju

¹⁾ u modelu BALDUR 8, ovalni i kvadratni rukohvat preklapaju se glodanjem

²⁾ NAPOMENA: visina ovalne ručke za varijantu ključ/wc je drugačija i iznosi: ključ: 1006 mm, opcija WC: 1015 mm (dimenzija mjerena od donjeg ruba lista)

³⁾ uporaba samo na jednoj strani

Raspon jednostranog podešavanja temeljnog zida min.-max (mm)	UGRADNJA ZIDA U JEDNOKRILNOM SUSTAVU NA JEDNU STRANU ZN1		
	GREKO	PREMIUM i ST CPL	BIJELI TITANIJUM UV NOVOST
0-40; 40-60; 60-80;			
80-100; 100-120; 120-140			
140-160; 160-180; 180-200			
200-220; 220-240			
240-260; 260-280			
280-300; 300-320			
320-340; 340-360			

- sustav obuhvaća jednu stranu ugradnje zida za dvokrilna vrata ZN2 + 30% na cijene u gornjoj tablici
- norma 2112 nadoplata + 15 %

		KLIZNI POJEDINAČNI I DUPLI SUSTAVI SAKRIVENI U ZID									
		„60”	„70”	„80”	„90”	„100”	2 x „60”	2 x „70”	2 x „80”	2 x „90”	2 x „100”
S1.	Širina krila	644	744	844	944	1044	1288	1488	1688	1888	2088
S2	Čista širina dovratnika	604	704	804	904	1004	1204	1404	1604	1804	2004
S3	Širina kazete	1318	1518	1718	1918	2118	2538	2938	3338	3738	4138
S4	Širina pokirća dovratnika traka 6 cm / traka 8 cm	746 / 786	846 / 886	946 / 986	1046 / 1086	1146 / 1186	1346 / 1386	1546 / 1586	1746 / 1786	1946 / 1986	2146 / nema
S5.	Širina rupe u kazeti	655	755	855	955	1055	1255	1455	1655	1855	2055
S6	Širina rupe u zidu	1338	1538	1738	1938	2138	2558	2958	3358	3758	4158
H1	Visina krila	2030 (2112) ¹									
H2	Visina pokrivanja dovratnika traka 6 cm / traka 8 cm	2092 / 2112 (2174 / 2194) ¹									2092 / nema (2174 / nema) ¹
H3	Visina kazete	2115 (2197) ¹									
H4	Čista visina dovratnika	2021 (2103) ¹									
H5	Visina rupe u zidu	2125 (2207) ¹									

¹ Norma PL2112



Na slici zidni klizni sustav



Na slici sustav sakriveni u zid

DUPLI I POJEDINAČNI SUSTAVI

SAKRIVENI U ZID

SP1C.100 (lijevo ostakljenje awers)

fiksni raspon 100 mm

debljina kazete prije ugradnje gips pločama - 75mm

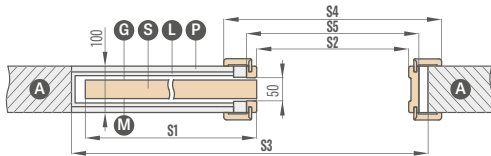

Samo za modele UNO PREMIUM, ALTAMURA 1 i za sva kolna vrata.
Sustav ne uključuje i ne zahtijeva četke protiv prašine.

SP1C.125 (lijevo ostakljenje awers)

fiksni raspon 125 mm

debljina kazete prije ugradnje gips pločama - 100mm

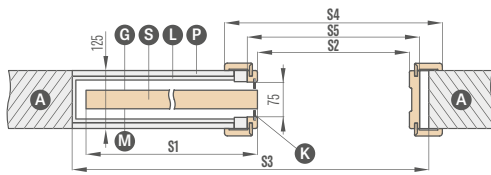

Koristiti samo s daščanim krilima koja imaju okvir za ostakljenje.
Sustav uključuje sive četke protiv prašine.

ZN1 jednostrana ugradnja osnovnog zida za SP1C.100 i SP1C.125

opseg ugradnje osnovnog zida od 0-40; 40-60; ... 340-360

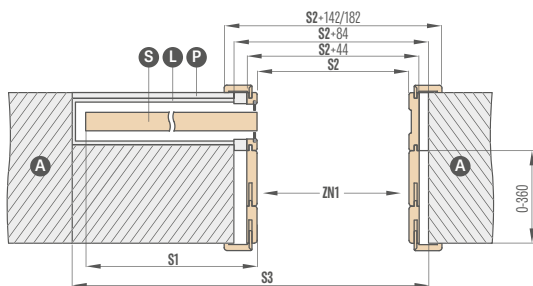

Na skici je predstavljena ugradnja osnovnog zida ZN1.

SP2C.100 (ostakljenje awers)

fiksni raspon 100 mm

debljina kazete prije ugradnje gips pločama - 75mm

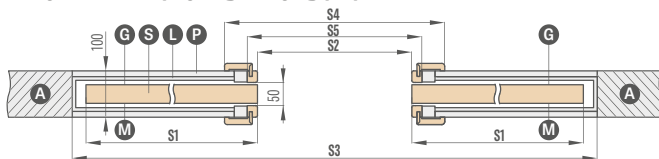

Samo za modele UNO PREMIUM, ALTAMURA 1 i za sva kolna vrata.
Sustav ne uključuje i ne zahtijeva četke protiv prašine.

SP2C.125 (ostakljenje awers)

fiksni raspon 125 mm

debljina kazete prije ugradnje gips pločama - 100 mm)

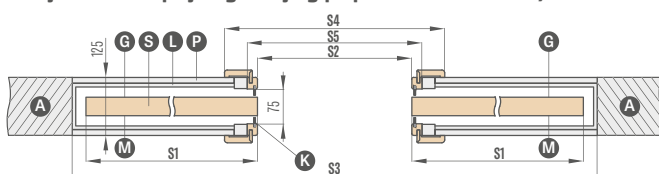

Koristiti samo s daščanim krilima koja imaju okvir za ostakljenje.
Sustav uključuje sive četke protiv prašine.

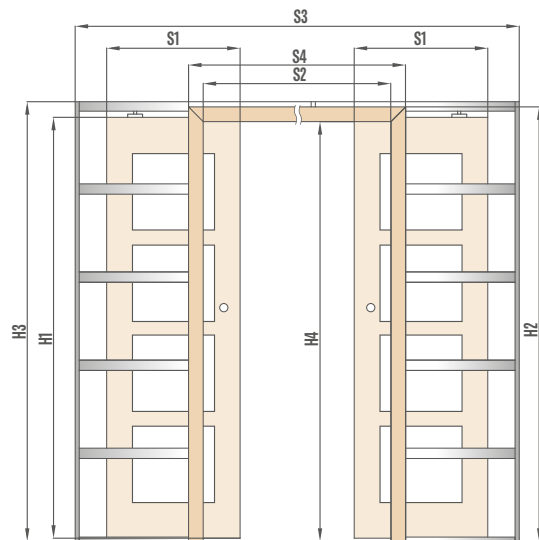
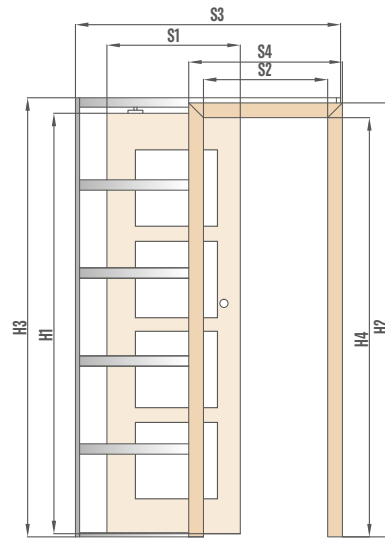

- A - zid
- L - aluminijaska kazeta
- P - karton gips ploča
- K - četke za prašinu
- G - glatka strana stakla
- M - matirana strana stakly
- S - krilo

ZN2 jednostrana ugradnja osnovnog zida za SP2C.100 i SP2C.125

opseg ugradnje osnovnog zida od 0-40; 40-60; ... 340-360

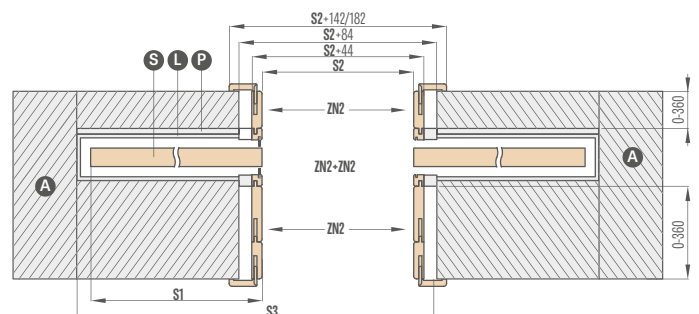

Na skici je prikazana dvostrana ugradnja osnovnog zida ZN2 + ZN2.

DVOKRILNA VRATA

SA FALCOM I BEZ FALCA

PRAKTIČNE INFORMACIJE:

DVOKRILNA VRATA



- Kod dvokrilnih vrata postoji puna ispunjena panela uz nadoplata.
- Dvokrilna vrata izrađujemo na bazi dostupnih modela jednokrilnih daščanih, STILE vrata sa pripadajućim karakteristikama: boja, završna obrada (STANDARD, SOFT), ostakljenje itd.
- Dvokrilna vrata dostupna u CPL 0.2 i CPL 0.7
- Pasivno krilo opremljeno je zasunima za vrata.
- Pasivno krilo ispod širine "60" dostupno je samo kao potpuno glatko - dodatno krilo (vidi crtež ispod).
- Nastavci su izrađeni u STANDARD tehnologiji rubnih ploča. Dostupne su sa punjenjem od saća ili s punom pločom uz nadoplata. Nastavci imaju okomito zrnanje.
- Aktivna i pasivna krila opremljena su letvicama za zatvaranje.
- Pokrovne trake u listovima CPL 0,7 laminirane su s CPL 0,2
- Dvokrilna vrata u tehnologiji bez falca dostupna su samo s magnetnom bravom
- Dvokrilna vrata bez žleba dostupna su samo s podesi vim okviromvrata.
- U dvokrilnim vratima nema električnog zatvarača
- PL2112 standard za odabrana krila

DOSTUPNE ŠIRINE KRILA:

- Od ploča i okvira DVOKRILNA od „120“ do „190“*** kao i kombinacije sa punim glatkim nastavkom

60 + 30*	70 + 30*	80 + 30*	90 + 30*	100 + 30*
60 + 40*	70 + 40*	80 + 40*	90 + 40*	100 + 40*
60 + 50*	70 + 50*	80 + 50*	90 + 50*	100 + 50*

* Nastavak dostupan samo u tehnologiji standard kao puni glatki

** Za „180“ bez falca

CIJENA DVOKRILNIH VRATA:

- Od ploča i okvira: aktivno krilo **60 70 80 90 100** + pasivno krilo **60 70 80 90***

cijena dvokrilnih vrata s trakom za zatvaranje

=

cijena krila x 2

+

trake za zatvaranje

- Od ploča i okvira: aktivno krilo **60 70 80 90 100** + pasivni glatki nastavak **30 40 50**

cijena dvokrilnih vrata s trakom za zatvaranje i nastavkom

=

cijena krila

+

puni nastavak sa trakama za zatvaranje

- Cijena podesivog dovratnika i fiksnog dovratnika za dvokrilna vrata + 30%
- Nadoplata za punu ploču u nastavku
- Lakirani nastavak samo puna glatki BIJELE TITANIJUM UV

* nije vezano za krila bez falca

DVOKRILNA NRATA

BEZ FALCA

DVOKRILINA VRATA BEZ FALCA S PODESIVIM OKVIROM

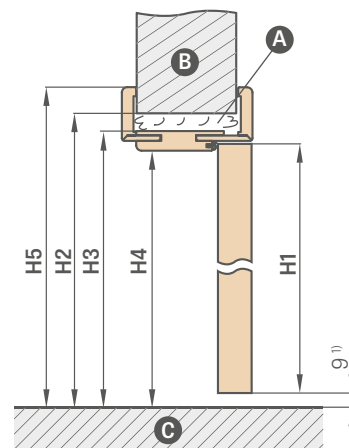
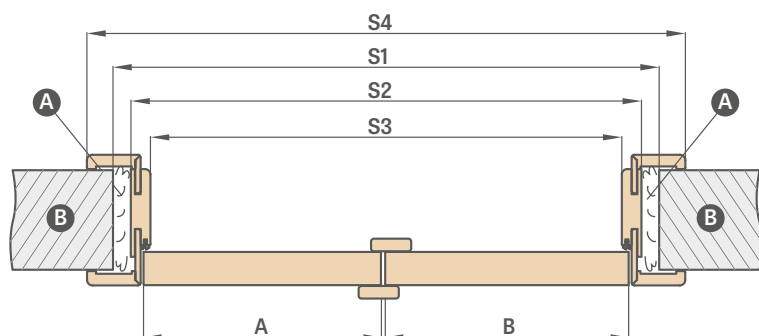

Ⓐ – pjena Ⓑ – zid Ⓒ – pod

¹⁾ dopušteno odstupanje koje proizlazi iz tolerancije dimenzija dovratnika +- 3 mm (preporučamo provjeru prije ugradnje)

Podesivi dovratnik	DVOKRILNA VRATA VEZ FALCA									
	,90"	,100"	,110"	,120"	,130"	,140"	,150"	,160"	,170"	,180"
A+B Širina krila	988	1088	1188	1288	1388	1488	1588	1688	1788	1888
S1 Širina rupe u zidu	1061	1161	1261	1361	1461	1561	1661	1761	1861	1961
S2 Vanjska širina dovratnika	1021	1121	1221	1321	1421	1521	1621	1721	1821	1921
S3 Čista širina dovratnika	977	1077	1177	1277	1377	1477	1577	1677	1777	1877
S4 Širina pokrivanja dovratnika traka 6 cm / traka 8 cm	1119 / 1159	1219 / 1259	1319 / 1359	1419 / 1459	1519 / 1559	1619 / 1659	1719 / 1759	1819 / 1859	1919 / 1959	2019 / 2059
H1 Visina krila	2030 (2112) ²⁾									
H2 Visina rupe u zidu	2073 (2155) ²⁾									
H3 Vanjska visina dovratnika	2053 (2135) ²⁾									
H4 Čista visina dovratnika	2031 (2113) ²⁾									
H5 Širina pokrivanja dovratnika traka 6 cm / traka 8 cm	2102 / 2122 (2184 / 2204) ²⁾									

DVOKRILNA VRATA
– SIMETRIČNA



DVOKRILNA VRATA
– ASIMETRIČNA



DVOKRILNA VRATA
– S PUNIM GLATKIM NASTAVKOM



²⁾ Norma PL2112

DVOKRILNA VRATA

S FALCOM

DVOKRILINA VRATA S FALCOM S PODESIVIM OKVIROM

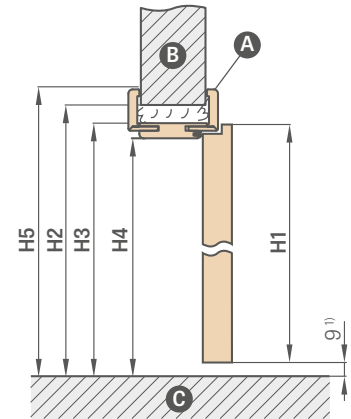
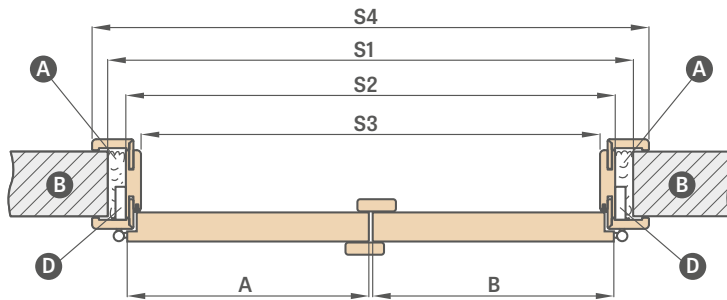

A – pjena B – zir C – pod D – utikač šarki

Podesivi dovratnik	DVOKRILNA NRATA										
	,90"	,100"	,110"	,120"	,130"	,140"	,150"	,160"	,170"	,180"	,190"
A+B Širina krila	988	1088	1188	1288	1388	1488	1588	1688	1788	1888	1988
S1 Širina rupe u zidu	1034	1134	1234	1334	1434	1534	1634	1734	1834	1934	2034
S2 Vanjska širina dovratnika	994	1094	1194	1294	1394	1494	1594	1694	1794	1894	1994
S3 Čista širina dovratnika	950	1050	1150	1250	1350	1450	1550	1650	1750	1850	1950
S4 Širina pokrivanja dovratnika traka 6 cm / traka 8 cm	1092 / 1132	1192 / 1232	1292 / 1332	1392 / 1432	1492 / 1532	1592 / 1632	1692 / 1732	1792 / 1832	1892 / 1932	1992 / 2032	2092 / 2132
H1 Visina krila	2030 (2112) ²										
H2 Visina rupe u zidu	2060 (2142) ²										
H3 Vanjska visina dovratnika	2040 (2122) ²										
H4 Čista visina dovratnika	2018 (2100) ²										
H5 Visina pokrivanja dovratnika traka 6 cm / traka 8 cm	2089 / 2109 (2171 / 2191) ²										

DVOKRILINA VRATA S FALCOM S FIKSNIM OKVIROM

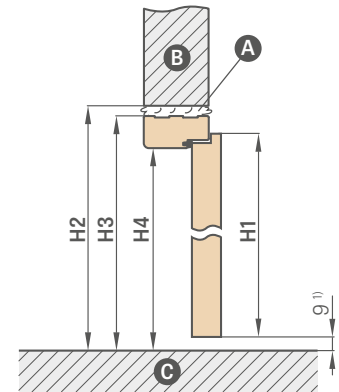
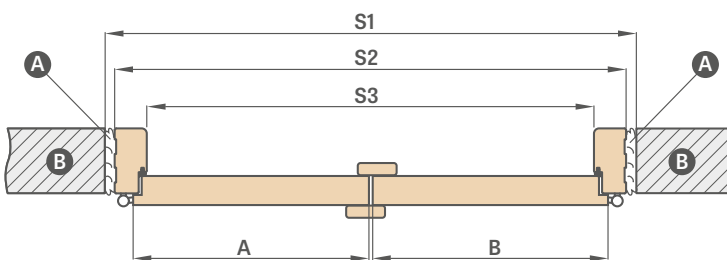

A – pjena B – zid C – pod

Fiksni dovratnik	DVOKRILNA NRATA										
	,90"	,100"	,110"	,120"	,130"	,140"	,150"	,160"	,170"	,180"	,190"
A+B Širina krila	988	1088	1188	1288	1388	1488	1588	1688	1788	1888	1988
S1 Širina rupe u zidu	1068	1168	1268	1368	1468	1568	1668	1768	1868	1968	2068
S2 Vanjska širina dovratnika	1038	1138	1238	1338	1438	1538	1638	1738	1838	1938	2038
S3 Čista širina dovratnika	950	1050	1150	1250	1350	1450	1550	1650	1750	1850	1950
H1 Visina krila	2030	2030	2030	2030	2030	2030	2030	2030	2030	2030	2030
H2 Visina rupe u zidu	2077	2077	2077	2077	2077	2077	2077	2077	2077	2077	2077
H3 Vanjska visina dovratnika	2062	2062	2062	2062	2062	2062	2062	2062	2062	2062	2062
H4 Čista visina dovratnika	2018	2018	2018	2018	2018	2018	2018	2018	2018	2018	2018

¹⁾ dopušteno odstupanje koje proizlazi iz tolerancije dimenzija dovratnika ± 3 mm (preporučamo provjeru prije ugradnje)

²⁾ Norma PL2112

SKLOPIVA VRATA



KONSTRUKCIJA

- krilo koje se sastoji od dva dijela spojena skrivenim šarkama
- MDF šine i set letvica obložen s dvije HDF ploče ili unutarnje drvene šine i garnitura letvica obložene dvije HDF ploče za PREMIUM i CPL dekore
- stabilizirajuće punjenje "saće" ili puni pansion uz nadoplatu
- okvir s rasponom iznad 320 mm sastoji se od dva elementa, a iznad 400 mm - od tri elementa.

ZAVRŠNA OBRADA

- HDF ploča pokirvena furnirom
- rub krila STANDARD
- okvir s rasponom preko 320 mm sastoji se od dva elementa, a preko 400 mm - od tri elementa.

OKOVI

- tri skrivene šarke između krila
- sustav vodilica u gornjem i donjem dijelu vrata
- brava na zasun i zasun na ključ, patentna cilindrična brava, ekonomična brava ili brava

NADOPLATA

ispun puna ploča

krilo "100"

crna obrada ruba krila

krilo CPL 0,2

krilo CPL 0,7

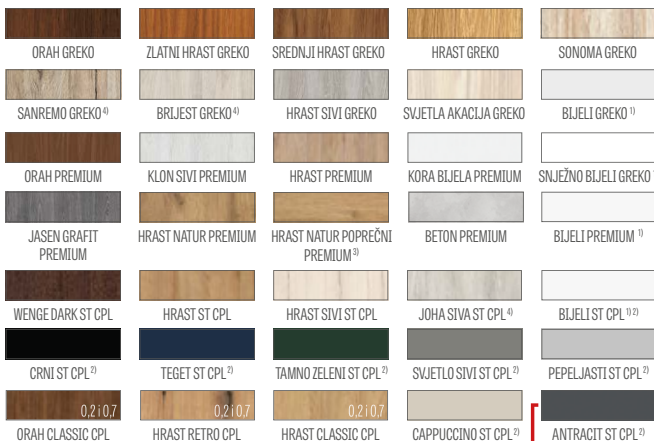

¹⁾ glatki bijeli furnir koji imitira obojenu površinu

²⁾ poseban sloj **AntiFinger** koji ograničava zaprljanja i tragove prstiju

³⁾ u kompletu je dovratnik izrađen u dekoru HRAST NATUR PREMIUM

⁴⁾ do isteka zaliha

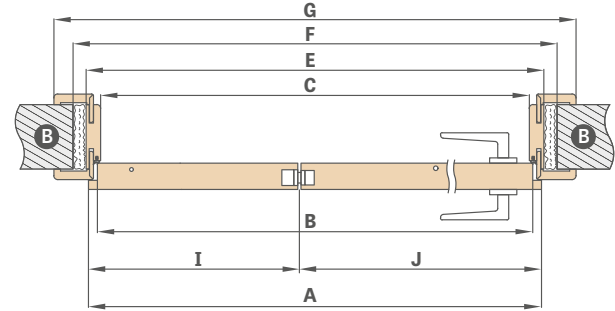
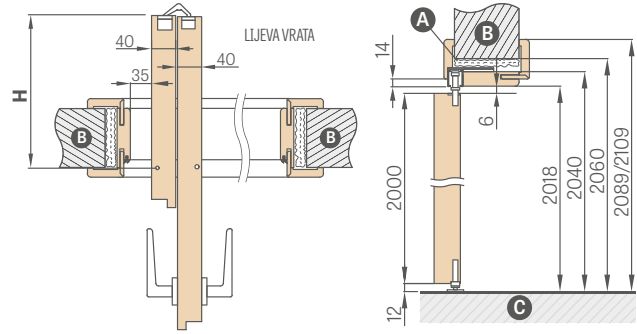

A - pjena B - zid C - pod

Širina vrata	A	B	C	E	F	G	H	I	J
„60“	641	614	604	648	688	746*/786**	152,5	218	418
„70“	741	714	704	748	788	846*/886**	202,5	268	468
„80“	841	814	804	848	888	946*/986**	252,5	318	518
„90“	941	914	904	948	988	1046*/1086**	302,5	368	568
100.	1041	1014	1004	1048	1088	1146*/1186**	352,5	418	618

* traka 6 cm / ** traka 8 cm spoj samo 45 stupnjeva

DOSTUPNE ŠIRINE KRILA

60 70 80 90 100



montažni film
<https://youtu.be/tzccmzy7rvq>

Opseg podešavanja min.-maks. (mm)
80-100
100-120
120-140
140-160
160-180
180-200
200-220
220-240

Opseg podešavanja min.-maks. (mm)
240-260
260-280
280-300
300-340
340-360
360-380
380-400
400-420

Za svakih 2cm se dodatno naplaćuje (na temelju cijene u rasponu od 400-420mm) do raspona od 500-520mm

SUSTAV SAKRIVENIH VRATA COVERT

OTVARANJE S VANA I UNUTRA



KONSTRUKCIJA

- krilo sa falcom i bez falca
- drveni okvir obložen lijepjenim HDF pločama
- stabilizirajuće punjenje "saće" ili puni pansion uz nadoplatsu

ZAVRŠNA OBRADA

- HDF ploča obložena PREMIUM furnirom, ST CPL, UV lakom ili furnirom namijenjenom bojanju ili lijepjenju tapetama
- rub vratnog krila izrađen u tehnologiji žlebova ili bez falca

OKOVI

- uvijek dvije skrivene šarke uvučene u dovratnik (treća je opcija uz nadoplatu)
- magnetna brava u krilu vrata s utorom i bez falca, na ključ, cilindrična brava, ekonomična brava ili na zaključavanje

NADOPLATA

bijeli ili crni dovratnik ³⁾

lakirano krilo BIJESLI TITANIJUM UV

ispun puna ploča

dotatna donja greda u krilu (može se samostalno skratiti na maksimalno 8 cm) max 8 cm)

okrugle i četvrtaste metalne čahure (4 kom.)
završni sloj: brušeni nikal, patina, bijela i crna

plastični tuljci nalik drvu (4 kom.)

rekuperacijski prečac, standardni ili mini ventilacijski otvor (str: 137) ili ventilacijska rešetka

treća šarka

zamjena u krilu za crnu magnetnu bravu

zamjena sa šarkama i udarnom pločicom u crnoj boji

- za dvije šarke ili

- za tri šarke

crna obrada ruba krila

krilo "100"

padajuća brtva ⁴⁾

intarzija LUX, verzije za odabir na str: 86-91

magnetski limiter (odbojnik) ⁴⁾
(dostupno u šest boja str:137)

norma 2112 – nadoplata krila i okvira

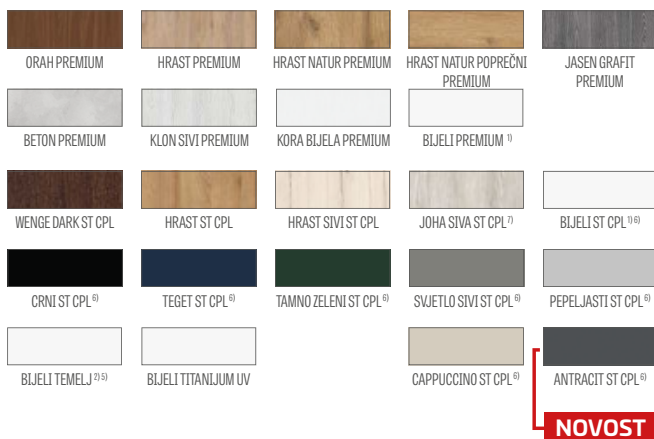

DOSTUPNE ŠIRINE KRILA

60 70 ⁵⁾ 80 ⁵⁾ 90 100

¹⁾ glatki bijeli furnir koji imitira obojenu površinu

²⁾ za tapetiranja i bojenje

³⁾ u standardu dovratnik u boji aluminija

⁴⁾ korištenje odbojnika sprječava korištenje brtve za ispuštanje, ventilacijskog podreza i rekuperativnog prečaca i obrnuto

⁵⁾ krila BIJELI TENELJNI i aluminijски dovratnik šir. „70“ i „80“ dostupno za kratko vrijeme, detalji kod prodavatelja

⁶⁾ poseban sloj **AntiFinger** koji ograničava zaprljanja i tragove prstiju

⁷⁾ do isteka zalih

SUSTAV SAKRIVENIH VRATA COVERT

KRILO S FALCOM OTVARANO S VANA

STANDARDNE DIMENZIJE ZA VRATA S FALCOM OTVARANA S VANA

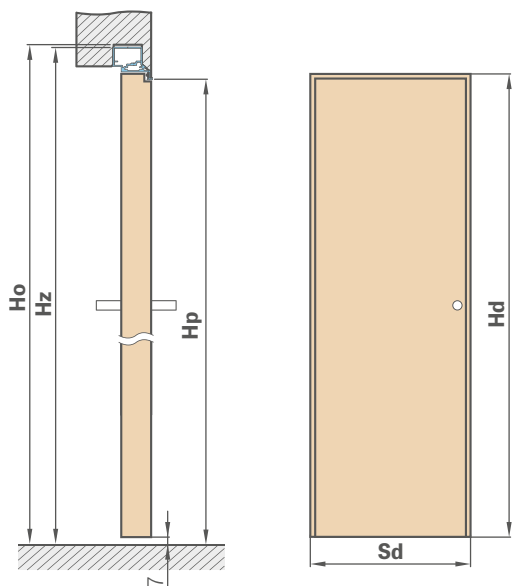

Širina krila	Širina građevinskog otvora	Vanjska širina dovratnika	Širina svjetla prolaza
Sd [mm]	So [mm]	Sz [mm]	Sp [mm]
620	700	690	605
720	800	790	705
820	900	890	805
920	1000	990	905
1020	1100	1090	1005

Visina krila	Visina građevnog otvora	Vanjska visina dovratnika	Visina svjetla prolaza
Hd [mm]	Ho [mm]	Hh [mm]	Hp [mm]
2030 (2112) ¹⁾	2079 (2162) ¹⁾	2072 (2154) ¹⁾	2030 (2112) ¹⁾

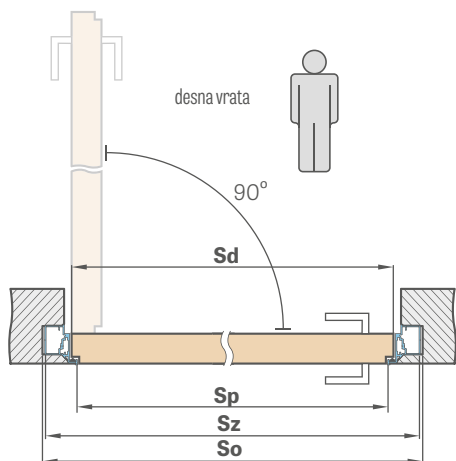

UGRADNJA KARTON-GIPS PANEL

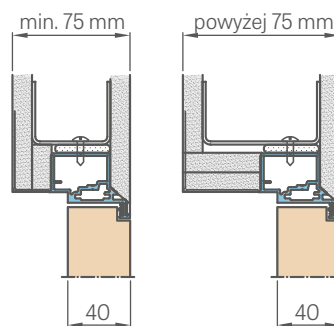

PRESJEK ALUMINIJSKOG DOVRATNIKA

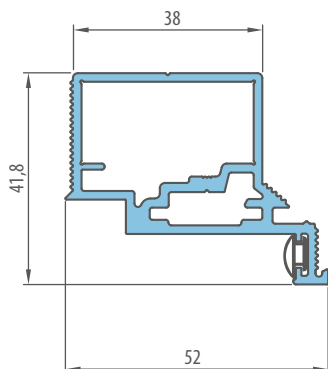

UGRADNJA U ZIDU

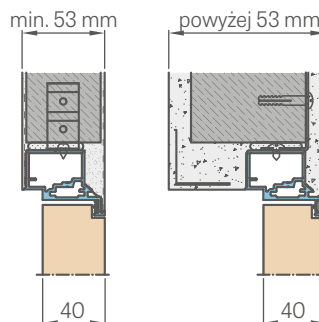

¹⁾ Norma PL2112

SUSTAV SAKRIVENIH VRATA COVERT

KRILO BEZ FALCA OTVARANJE S VANA

STANRADRNE DIMENZIJE ZA VRATA BEZ FALCA OTVARANJE S VANA

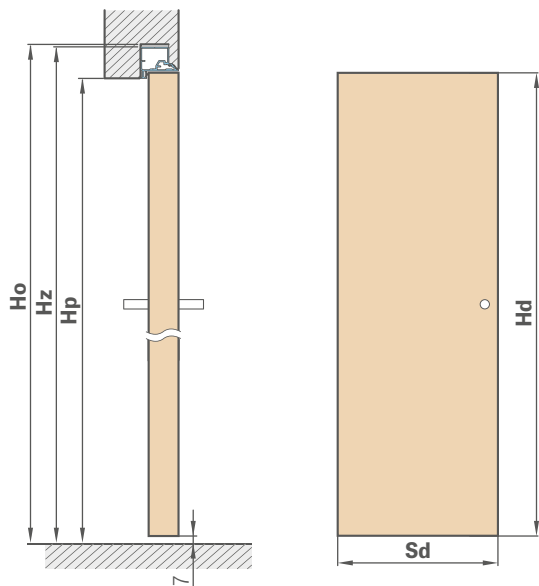

Širina krila	Širina građevinskog otvora	Vanjska širina dovratnika	Širina svjetla prolaza
Sd [mm]	So [mm]	Sz [mm]	Sp [mm]
620	700	690	605
720	800	790	705
820	900	890	805
920	1000	990	905
1020	1100	1090	1005

Visina krila	Visina građevnog otvora	Vanjska visina dovratnika	Visina svjetla prolaza
Hd [mm]	Ho [mm]	Hs [mm]	Hp [mm]
2020 (2102) ¹⁾	2069 (2152) ¹⁾	2062 (2144) ¹⁾	2020 (2102) ¹⁾

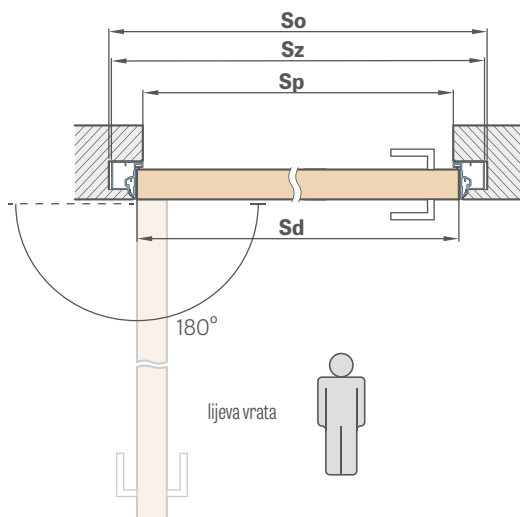

UGRADNJA KARTON-GIPS PANEL

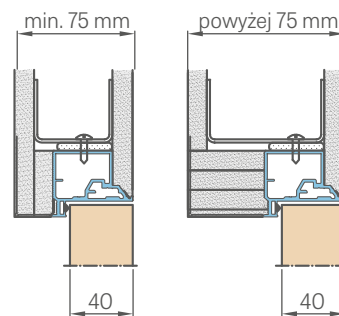

PRESJEK ALUMINIJSKOG DOVRATNIKA

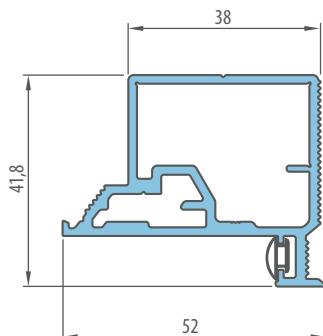

UGRADNJA U ZIDU

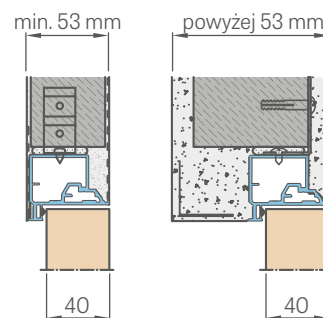

¹⁾ Norma PL2112

STAKLA IZNAD VRATA

S FALCOM

OPĆE INFORMACIJE

Stakla iznad vrata su tvornički montirana i ostakljene sigurnosnim staklom VSG 331 mlječno ili prozirno. (Prilikom narudžbe navedite vrstu stakla).

Za spajanje te vrste stakla s vratima, i to s podesivim ili fiksnim dovratnikom, mogu biti potrebni dodatni konstrukcijski elementi (npr. drveni stupovi) koje odabire i organizira instalater, ovisno o postojećim uvjetima otvaranja. Tvrтка ERKADO ne prodaje takve elemente.

CIJENE STAKLA IZNAD VRATA

STAKLO IZNAD VRATA ZA		JEDNOKRILNA I DVOKRILNA VRATA S FALCEM			
Visina	Dovratnik	Širina			
		,30"	,40"	,50"	,60"
Norma PL	podesivi**				
	fiksni				

KUTNO STAKLO IZNAD VRATA ZA		JEDNOKRILNA I DVOKRILNA VRATA S FALCEM			
Visina	Dovratnik	Širina			
		,30"	,40"	,50"	,60"
„30"	podesivi**				
	fiksni				
„40"	podesivi**				
	fiksni				
„50"	podesivi**				
	fiksni				
„60"	podesivi**				
	fiksni				

GORNJA STAKLA IZNAD VRATA ZA JEDNOKRILNA FALCIRANA VRATA		Širina				
Visina	Dovratnici	,60"	,70"	,80"	,90"	,100"
		„30"	podesivi**			
fiksni						
„40"	podesivi**					
	fiksni					
„50"	podesivi**					
	fiksni					
„60"	podesivi**					
	fiksni					

GORNJA STAKLA IZNAD VRATA ZA DVOKRILNA FALCIRANA VRATA		Širina										
Visina	Dovratnici	,90"	,100"	,110"	,120"	,130"	,140"	,150"	,160"	,170"	,180"	,190"
		„30"	podesivi**									
fiksni												
„40"	podesivi**											
	fiksni											
„50"	podesivi**											
	fiksni											
„60"	podesivi**											
	fiksni											

PODJELA STAKALA

ZA DOVRATNIK TIPA BLOK
ZA PODESIV DOVRATNIK
ZA VRATA JEDNOKRILNA
ZA VRATA DVOKRILNA

DOSTUPNE KONFIGURACIJE

JEDNOKRILNA VRATA S FALCOM s bočnim, gornjim i kutnim svjetlom

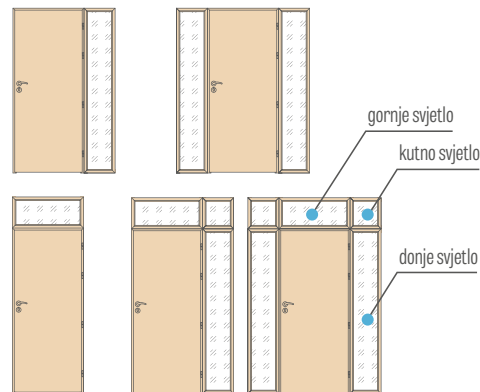

DVOKRILNA VRATA S FALCOM s bočnim, gornjim i kutnim staklom

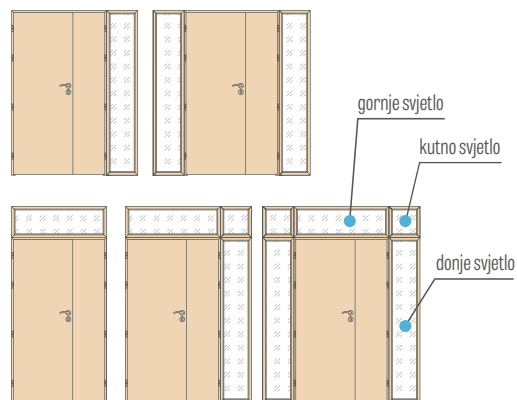

** Dostupni rasponi su isti kao za standardne podesive okvire vrata s falcom, stranice 170-171

Cijena uključuje sigurnosno staklo VSG 331 mat ili VSG 331 prozirno i jedinstvena je za sve furnire i asortimane prisutne u okvirima vrata

Cijene za stakla iznad vrata na traci 6 i 8 cm

Na cijenu lakiranih stakala nadoplata + 50%

Trake koje pričvršćuju stakla zakucane su u iglama i mogu postojati (osobito u bijelim dekorima i lakiranim pozadinskim svjetlima) male tamne mrlje vidljive nakon što su ukucane.

Stakla nisu dostupna u laminatima CPL 0.2 i CPL 0.7

Bočna stakla za podesivi dovratnik sa falcom traka 6 cm / traka 8 cm

„30“ „40“ „50“ „60“

446/486, 546/586, 646/686, 746/786

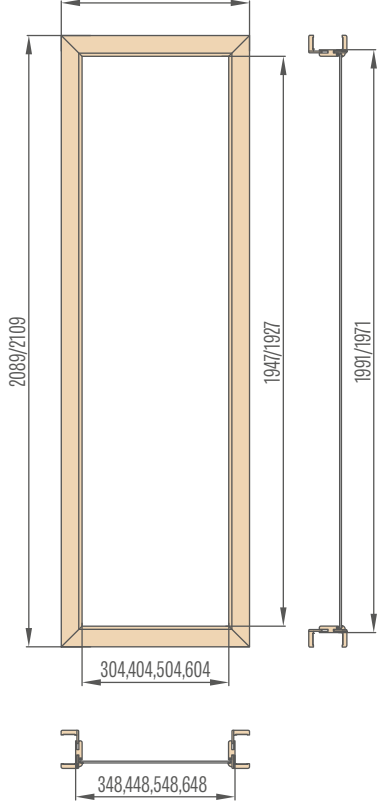

Kutna stakla za podesivi dovratnik sa falcom traka 6 cm / traka 8 cm

„30“ „40“ „50“ „60“

446/486, 546/586, 646/686, 746/786

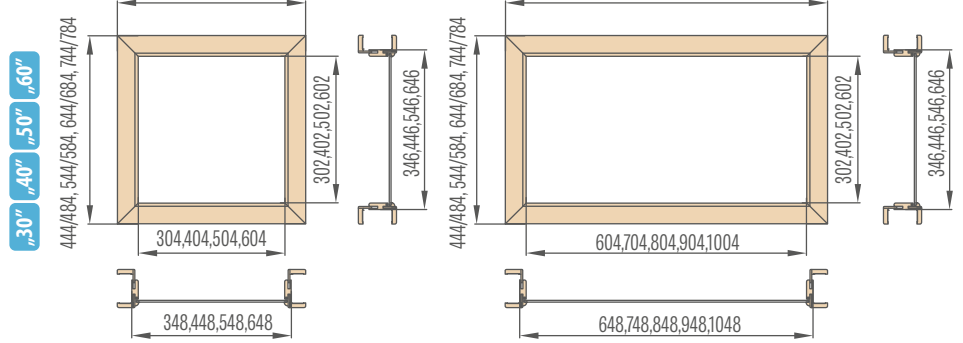

Gornja stakla za podesivi dovratnik jednokrlnih vrata sa falcom traka 6 cm / traka 8 cm

„60“ „70“ „80“ „90“ „100“

746/786, 846/886, 946/986, 1046/1086, 1146/1186

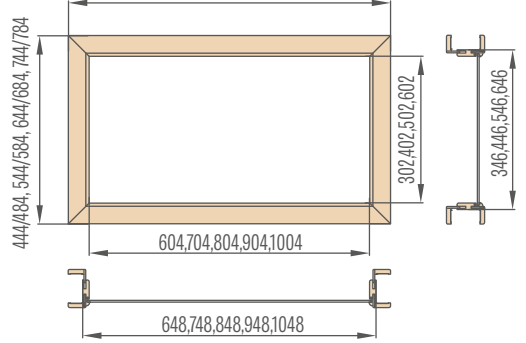

Gornja stakla za podesivi dovratnik dvokrlnih vrata sa falcom traka 6 cm / traka 8 cm

„90“ „100“ „110“ „120“ „130“ „140“ „150“ „160“ „170“ „180“ „190“

1092/1132, 1192/1232, 1292/1332, 1392/1432, 1492/1532, 1592/1632, 1692/1732, 1792/1832, 1892/1932, 1992/2032, 2092/2132

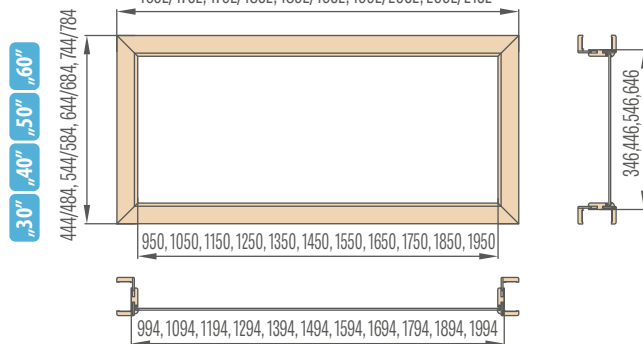

Šema za obračun visine rupe u zidu za podesivi dovratnik:

ukupna visina dovratnika

+ ukupna visina stakla

• 29 mm (za kutnik 60 mm) ili 49 mm (za kutnik 80 mm)

Šema za obračun za širinu rupe u zidu za podesivi dovratnik:

ukupna širina dovratnika

+ ukupna širina stakla

• 58 mm (za kutnik 60 mm) ili 98 mm (za kutnik 80 mm)

Bočna stakla fiksnog dovratnika

„30“ „40“ „50“ „60“

392,492,592,692

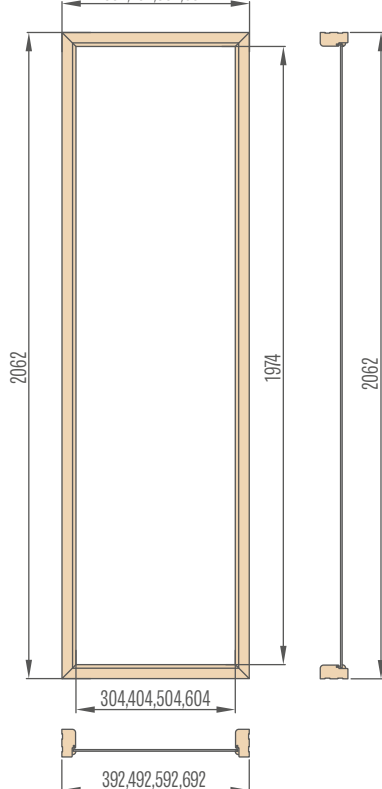

Kutna stakla fiksnog dovratnika

„30“ „40“ „50“ „60“

392,492,592,692

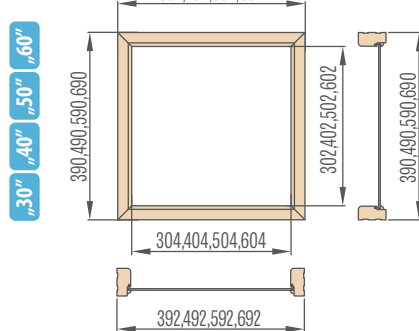

Gornja stakla fiksnog dovratnika jednokrlnih vrata

„60“ „70“ „80“ „90“ „100“

692,792,892,992,1092

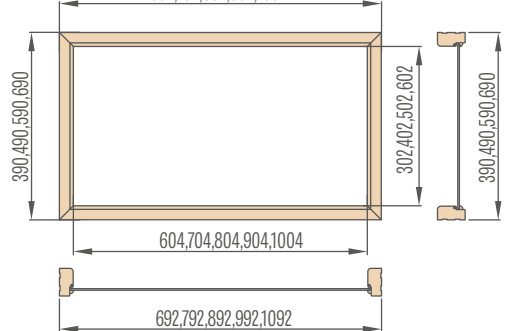

Gornja stakla fiksnog dovratnika dvokrlnih vrata

„90“ „100“ „110“ „120“ „130“ „140“ „150“ „160“ „170“ „180“ „190“

390,490,590,690

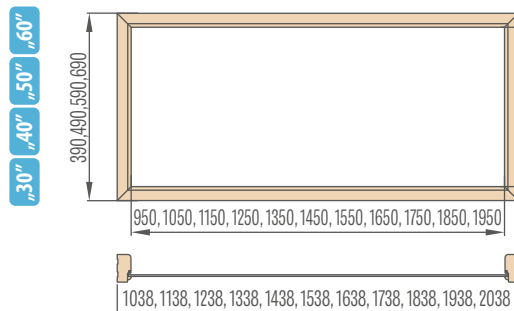

DOVRATNICI

- Podesivi falcirani i fiksni falcirani dovratnik može se koristiti za sve tipove ERKADO unutarnjih vrata izrađenih u daščanoj i STILE tehnologiji.
- Nefalcirani podesivi dovratnik može se koristiti za unutarnja vrata izrađena u tehnologiji ploča i STILE. Ovi okviri vrata imaju tri skrivene šarke.
- Dovratnik izrađen je od visokokvalitetnog MDF-a i presvučen trajnom folijom koja imitira drvo ili je prekriven postojećim UV lakom.
- Ovisno o tehnologiji, okviri vrata su prekriveni sljedećim vrstama završnih slojeva: GREKO, CPL, PREMIUM i UV lak.
- Okviri za vrata STILE standardno imaju dodatnu treću šarku.
- Set svakog podesivog ili fiksnog dovratnika uključuje: elemente dovratnika (zahvatni uspon, šarnirski uspon i gornju gredu), šarke i vijke za montažu. Pojedinačni elementi na mjestima spajanja imaju pripremljene rupe.
- Svaki set uključuje upute za sastavljanje i jamstveni list.
- Fiksni okvir vrata za kolekciju Herse je pravokutan i ima jezgru od lijepljenog drva.

PODESIVI DOVRATNIK KRILA SA FALCOM



DOVRATNIK SA NASTAVKOM PODESIVI ZA ČELIČNI OKVIR



PODESIVI DOVRATNIK KRILA BEZ FALCA



FIKSNI OKVIR STAND KRILA S FALCOM



STANDARDNI KUTNIK ZA PODESIVI DOVRATNIK

traka 6 cm / traka 8 cm

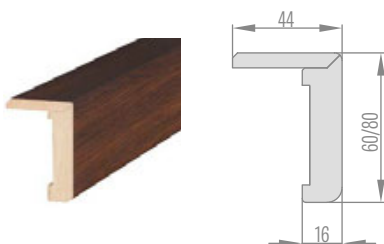

KUTNIK S PRODULJENIM PEROM ZA PODESIVI DOVRATNIK

traka 6 cm / traka 8 cm

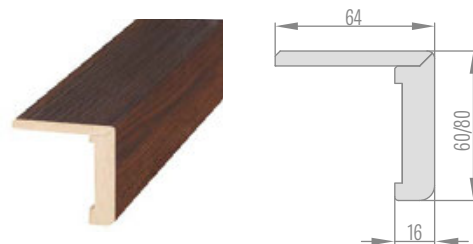

PODESIVI DOVRATNIK S FALCOM

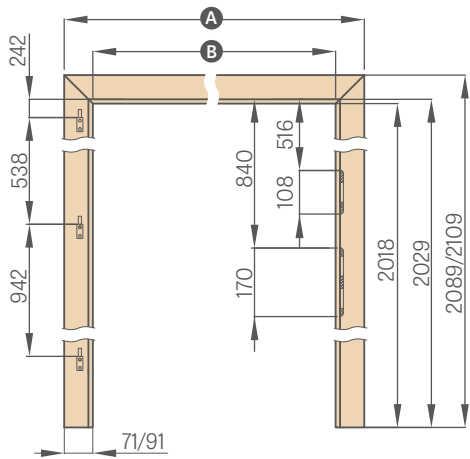

	,60"	,70"	,80"	,90"	,100"	,110"
A	746/786	846/886	946/986	1046/1086	1146/1186	1246(1286)
B	604	704	804	904	1004	1104

traka 6 cm / traka 8 cm

PODESIVI DOVRATNIK BEZ FALCA - NORMA PL

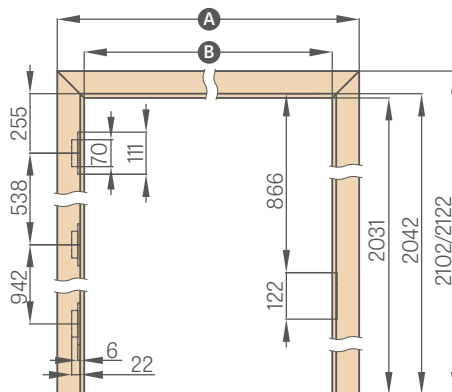

	,60N"	,60"	,70N"	,70"	,80N"	,80"
A	747(787)	771/811	847(887)	871/911	947(987)	971/1011
B	605	629	705	729	805	829

	,90N"	,90"	,100"	,110"
A	1047(1087)	1071/1111	1171/1211	1271(1311)
B	905	929	1029	1129

Širine 60N, 70N, 90N samo za model ALTAMURA 1, BALDUR i iUNO PREMIUM

PODESIVI DOVRATNIK S FALCOM - NORMA PL2112

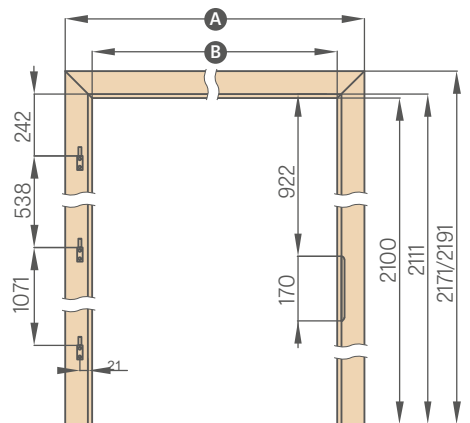

	,60"	,70"	,80"	,90"	,100"	,110"
A	746/786	846/886	946/986	1046/1086	1146/1186	1246(1286)
B	604	704	804	904	1004	1104

PODESIVI DOVRATNIK BEZ FALCA - NORMA PL2112

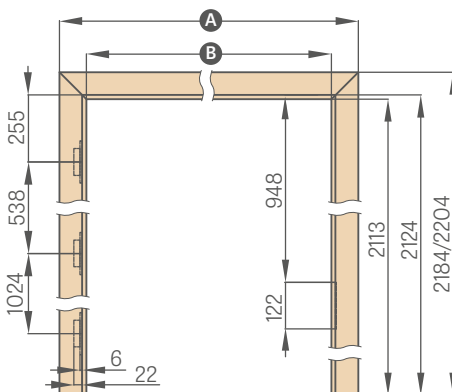

	,60"	,70"	,80N"	,80"	,90"	,100"	,110"
A	771/811	871/911	947(987)	971/1011	1071/1111	1171/1211	1271(1311)
B	629	729	805	829	929	1029	1129

PODESIVI DOVRATNIK S FALCOM TIPRA TUNEL

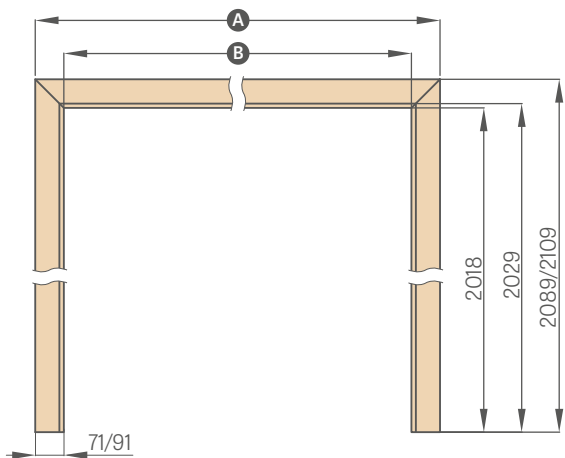

	,60"	,70"	,80"	,90"	,100"	,110"	,120"
A	746/786	846/886	946/986	1046/1086	1146/1186	1246/1286	1346/1386
B	604	704	804	904	1004	1104	1204

	,130"	,140"	,150"	,160"	,170"	,180"	,190"
A	1446/1486	1546/1586	1646/1686	1746/1786	1846/1886	1946/1986	2046/2086
B	1304	1404	1504	1604	1704	1804	1904

traka 6 cm / traka 8 cm

DOVRATNIK S NASTAVKOM

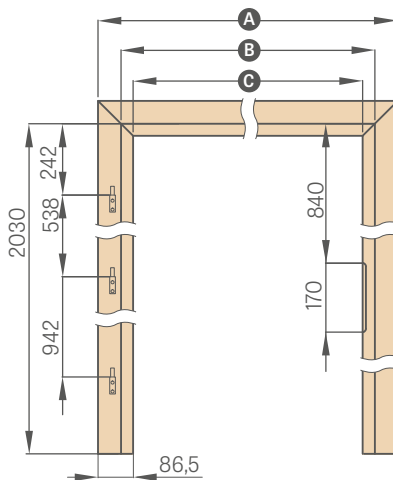

	,60"	,70"	,80"	,90"	,100"
A	737	837	937	1037	1137
B	624	724	824	924	1024
C	564	664	764	864	964

FIKSNI DOVRATNIK

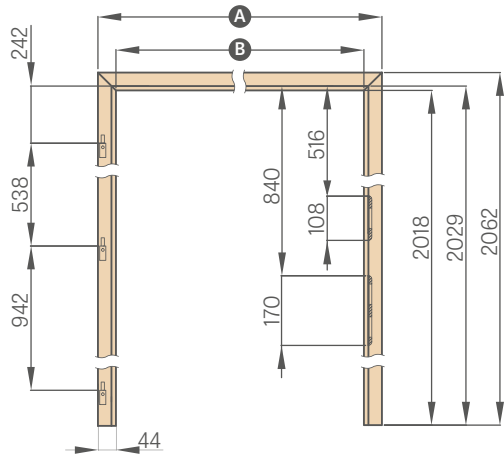

	,60"	,70"	,80"	,90"	,100"	,110"
A	692	792	892	992	1092	1192
B	604	704	804	904	1004	1104

REVERZNI DOVRATNIK

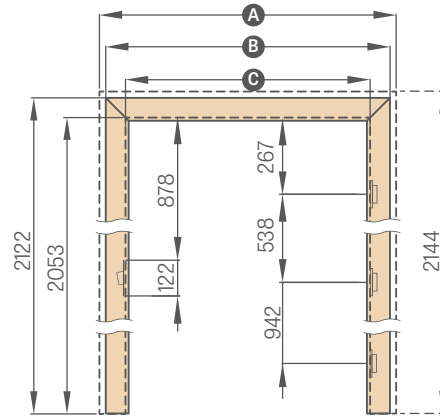

Širine 60N, 70N, 90N dostupne samo za modele ALTAMURA 1, BALDUR 1 i UNO PREMIUM

	,60N"	,60"	,70N"	,70"	,80N"	,80"	,90N"	,90"	,100"	,110"
A	810	834	910	934	1010	1034	1110	1134	1234	1334
B	766	791	866	891	966	991	1066	1091	1191	1291
C	628	652	728	752	828	852	928	952	1052	1152

FIKSNI DOVRATNIK ZA DVOKRILNA VRATA

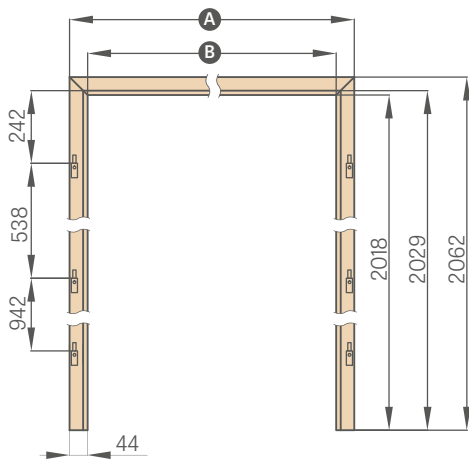

	,90"	,100"	,110"	,120"	,130"	,140"
A	1038	1138	1238	1338	1438	1538
B	950	1050	1150	1250	1350	1450

	,150"	,160"	,170"	,180"	,190"
A	1638	1738	1838	1938	2038
B	1550	1650	1750	1850	1950

PODESIVI DOVRATNIK SA FALCOM ZA DVOKRILNA VRATA

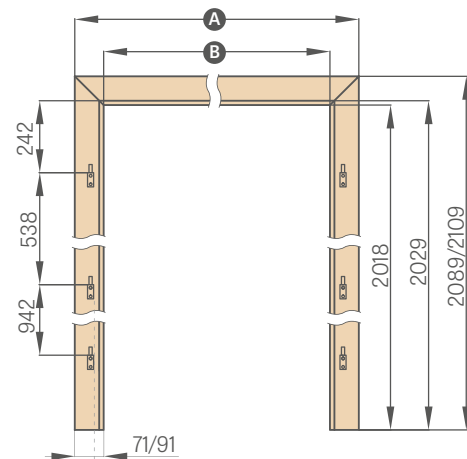

	,90"	,100"	,110"	,120"	,130"	,140"
A	1092(1132)	1192(1232)	1292(1332)	1392(1432)	1492(1532)	1592(1632)
B	950	1050	1150	1250	1350	1450

	,150"	,160"	,170"	,180"	,190"
A	1692(1732)	1792(1832)	1892(1932)	1992(2032)	2092(2132)
B	1550	1650	1750	1850	1950

traka 6 cm / traka 8 cm

FIKSNI DOVRATNIK ZA STAKLENA VRATA

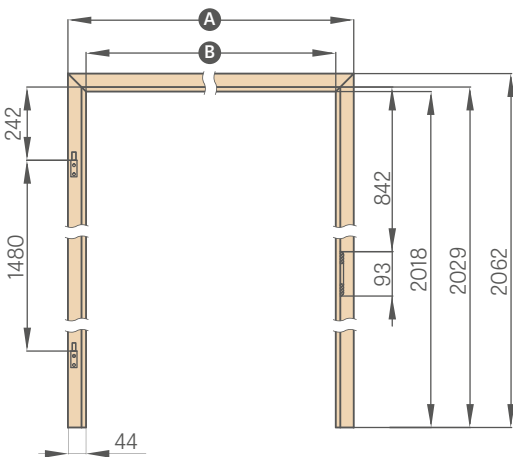

	,60"	,70"	,80"	,90"
A	692	792	892	992
B	604	704	804	904

PODESIVI DOVRATNIK SA FALCOM ZA STAKLENA VRATA

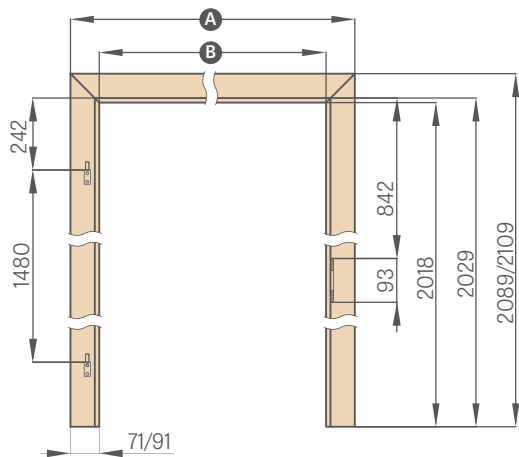

	,60"	,70"	,80"	,90"
A	746(786)	846(886)	946(986)	1046(1086)
B	604	704	804	904

traka 6 cm / traka 8 cm

U dovratnicima za staklo koristi se šarka s iglom 10 mm

PODESIVI DOVRATNIK TIP A TUNEL

S FALCOM, BEZ FALCA

DOVRATNICI TUNEL

Tunel dovratnik je podesivi okvir bez ikakvih okova. Sastoji se od gornje grede i dvije okomite grede.

Može se koristiti za završnu obradu otvora na vratima kao element zaštite uglova zidova, međutim, obično se koristi u estetske svrhe kao ukras interijera određene prostorije.

U ERKADO kliznim sustavima također se koriste tunnelski podesivi okviri vrata s falcom.

Tunel podesivi dovratnici bez falca ne koriste se za klizne sustave.

Ovisno o sustavu koristimo tunele s falcom:

TUNEL ZA SP1N	Klizni pojedinačni nosivi sustav
TUNEL ZA SP2N	Klizni dupli zidni sustav
TUNEL ZA SP1C.100	Jednostruki klizni sustav skriven u zidu za kazetu 100
TUNEL ZA SP2C.100	Dupli klizni sustav skriven u zidu za kazetu 100
TUNEL ZA SP1C.125	Jednostruki klizni sustav skriven u zidu za kazetu 125
TUNEL ZA SP2C.125	Dupli klizni sustav skriven u zidu za kazetu 125
ugradnja ZN1	Ugradnja zida s jedne strane za jednokrillne sustave SP1C.100 i SP1C.125
ugradnja ZN2	Ugradnja zida jednostrano za dvokrillne sustave SP2C.100 i SP2C.1255

TUNEL DOVRATNIPODESIVI SA FALCOM

	,60"	,70"	,80"	,90"	,100"	,110"	,120"	,130"	,140"	,150"	,160"	,170"	,180"	,190"
Širina rupe u zidu	688	788	888	988	1088	1188	1288	1388	1488	1588	1688	1788	1888	1988
Vanjska širina tunela	648	748	848	948	1048	1148	1248	1348	1448	1548	1648	1748	1848	1948
Širina u svjetlu tunela	604	704	804	904	1004	1104	1204	1304	1404	1504	1604	1704	1804	1904
Širina pokrivanja tunela traka 6 cm / traka 8 cm	746/ 786	846/ 886	946/ 986	1046/ 1086	1146/ 1186	1246/ 1286	1346/ 1386	1446/ 1486	1546/ 1586	1646/ 1686	1746/ 1786	1846/ 1886	1946/ 1986	2046/ 2086
Visina rupe u zidu	2060 (2142) ¹⁾													
Vanjska visina tunela	2040 (2122) ¹⁾													
Visina u svjetlu tunela	2018 (2100) ¹⁾													
Visina pokrivanja tunela traka 6 cm / traka 8 cm	2089 / 2109 (2171 / 2191) ¹⁾													

PODESIVI TUNELI DOVRATNIKA BEZ FALCA

	,60"	,70"	,80N"	,80"	,90"	,100"	,110"	,120"	,130"	,140"	,150"	,160"	,170"	,180"
Širina rupe u zidu	713	813	888	913	1013	1113	1213	1313	1413	1513	1613	1713	1813	1913
Vanjska širina tunela	673	773	849	873	973	1073	1173	1273	1373	1473	1573	1673	1773	1873
Širina u svjetlu tunela	629	729	805	829	929	1029	1129	1229	1329	1429	1529	1629	1729	1829
Širina pokrivanja tunela traka 6 cm / traka 8 cm	771/ 811	871/ 911	947 / 987	971 / 1011	1071/ 1111	1171/ 1211	1271/ 1311	1371/ 1411	1471/ 1511	1571/ 1611	1671/ 1711	1771/ 1811	1871/ 1911	1971/ 2011
Visina rupe u zidu	2073 (2155) ¹⁾													
Vanjska visina tunela	2053 (2135) ¹⁾													
Visina u svjetlu tunela	2031 (2113) ¹⁾													
Visina pokrivanja tunela traka 6 cm / traka 8 cm	2102 / 2122 (2184 / 2204) ¹⁾													

¹⁾ Norma PL2112

ČELIČNI DOVRATNIK

ZA KRILA OKVIRA, OD PANEL I STAKLENA KRILA GRAF

ČELIČNI PODESIVI DOVRATNIK (OBUHVAATAJUĆI), lim deblj. 1,5 mm

zavareno i obojeno u RAL 9003, 9010, 9016, 8003, 8017, 7016, 7022, 9005, 7047, 1001

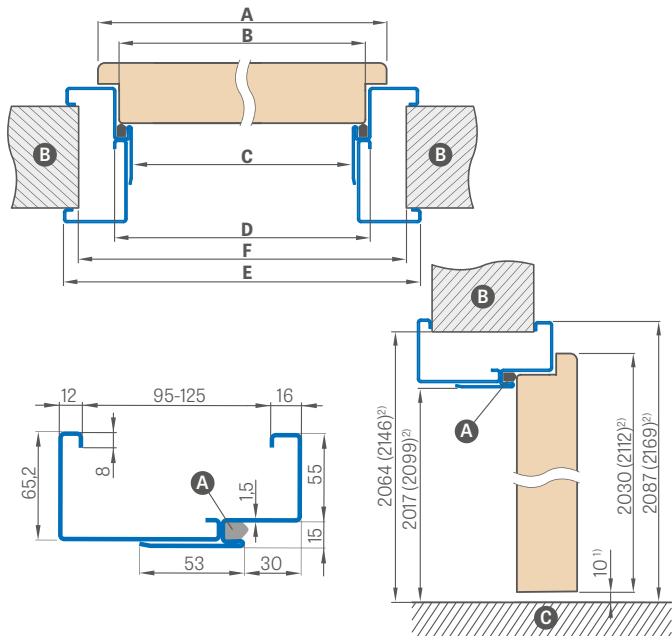

KUTNI ČELIČNI DOVRATNIK VELIKI, lim deblj. 1,2 mm

zavareno i obojeno u RAL 9003, 9010, 9016, 8003, 8017, 7016, 7022, 9005, 7047, 1001

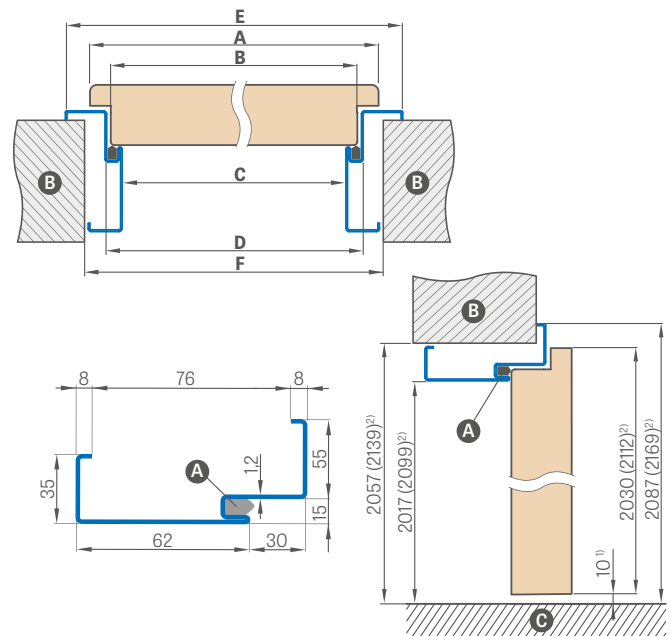

¹⁾ dopušteno odstupanje koje proizlazi iz tolerancije dimenzija dovratnika ± 3 mm (preporučamo provjeru prije ugradnje) ²⁾ NORMA 2112

Širina vrata	A	B	C	D	E	F
„60“	644	617	601	631	741	695
„70“	744	717	701	731	841	795
„80“	844	817	801	831	941	895
„90“	944	917	901	931	1041	995
100.	1044	1017	1001	1031	1141	1095
„110“	1144	1117	1101	1131	1241	1195

Širina vrata	A	B	C	D	E	F
„60“	644	617	601	631	741	681
„70“	744	717	701	731	841	781
„80“	844	817	801	831	941	881
„90“	944	917	901	931	1041	981
100.	1044	1017	1001	1031	1141	1081
„110“	1144	1117	1101	1131	1241	1181

Opseg podešavanja min.-maks. (mm)

95(125)
125-155
155-185
185-215
215-245
245-275
275-305

RAL



POSTAVLJANJE KUTNOG DOVRATNIKA

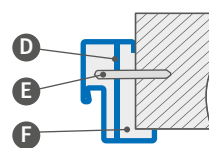

- A – brtva
- C – pod
- D – montažni sidro
- E – ekspanzioni vijak
- F – popuniti
- B – zid

NADOPLATA

električna zakačka

ojačanje za zatvaranje vrata

od pocinčanog lima

+10%

podesivi dovratnik „100“ ili „110“

fiksni dovratnik „100“ ili „110“

dovratnik za dvokrilna vrata

cijena se računa individualno

norma 2112

nadoplata 15 %

netipičan RAL (ne obuhvaća rijetke, intenzivne, biserne i metalik boje)

nadoplata 10%

¹⁾ uz nadoplatu +10%

ČELIČNI DOVRATNIK

BEZ FALCA, ZA PLOČASTA KRILA S OKVIROM

ČELIČNI PODESIVI DOVRATNIK S FALCOM (OBUHVATAJUĆI), lim deblj. 1,5 mm

zavareno i obojeno u RAL 9003, 9010, 9016, 8003, 8017, 7016, 7022, 9005, 7047, 1001

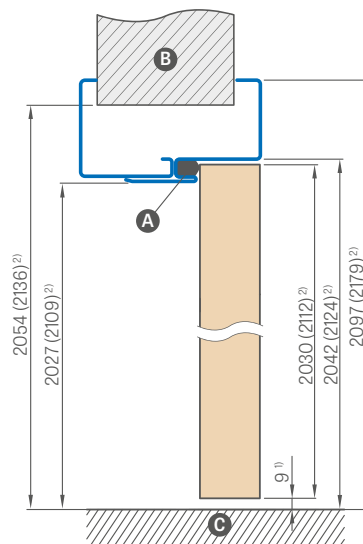
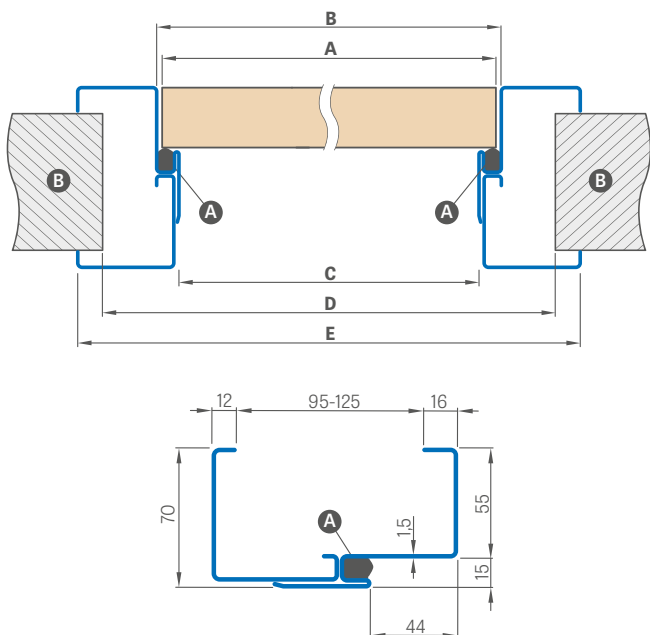

Opseg podešavanja min.-maks. (mm)
95-125
125-155
155-185
185-215
215-245
245-275
275-305

Dovratnici u standardu imaju tri šarke.

¹⁾ dopušteno odstupanje koje proizlazi iz tolerancije dimenzija dovratnika +/- 3 mm (preporučamo provjeru prije ugradnje)

²⁾ NORMA 2112

Širina vrata	A	B	C	D	E
„60“	644	650	620	710	760
„70“	744	750	720	810	860
„80“	844	850	820	910	960
„90“	944	950	920	1010	1060
100.	1044	1050	1020	1110	1160
„110“	1144	1150	1120	1210	1260

Ⓐ - brtva Ⓑ - zid Ⓒ - pod

NADOPLATA

ojačanje za zatvaranje vrata

od pocinčanog lima +10%

podesivi dovratnik "100" ili "110"

norma 2112 nadoplata 15 %

netipičan RAL (ne obuhvaća rijetke, intenzivne, biserne i metalik boje)

nadoplata 10%

RAL



RAL 9003¹⁾ RAL 9010 RAL 9016 RAL 8003 RAL 8017 RAL 7016 RAL 7022²⁾ RAL 9005¹⁾ RAL 7047 RAL 1001

¹⁾ uz nadplatu +10%

PREKLOPNI DOVRATNIK PODESIVI

ZA ČELIČNI DOVRATNIK

POLOŽAJ KVAKE U PREKLOPNOM DOVRATNIKU

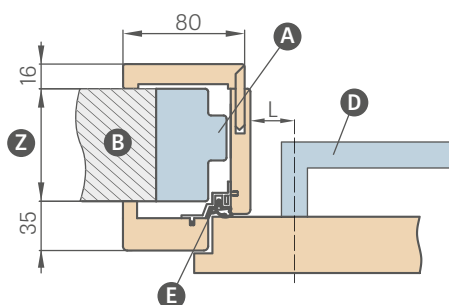

L – udaljenost od osi kvake do ruba daske okvira

L = 28 mm za vrata od ploča i okvira vrata (dostupne sve unutarnje kvake iz ponude)

NAPOMENA: Prije uporabe provjerite dimenzije štitnika u kvakama vrata.

Preklopni okvir vrata s površinom od 200mm sastoji se od dva, dok pov. 320mm sa tri elementa.

DOSTUPNE ŠIRINE DOVRATNIKA S NASTAVKOM:

60 70 80 90 100

Opseg podešavanja min.-maks. (mm)	
1 element	80-100
	100-120
	120-140
	140-160
	160-180
2 elementa	180-200
	200-220
	220-240
	240-260
	260-280
3 elementa	280-300
	300-320
	320-340
	340-360
	360-380
	380-400
	400-420
	420-440

ŠEHMA PREKLOPNOG DOVRATNIKA

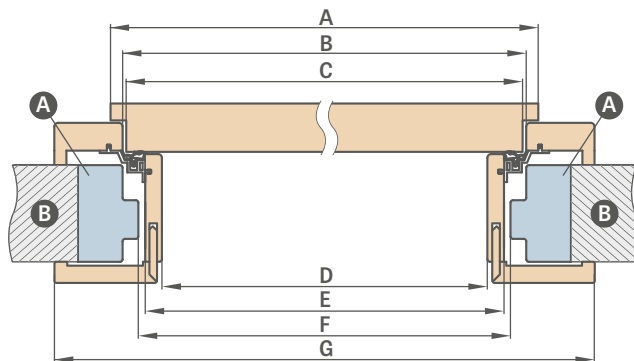

Širina vrata	A	B	C	D	E	F	G
„60“	644	624	618	564	592	598	733
„70“	744	724	718	664	692	698	833
„80“	844	824	818	764	792	798	933
„90“	944	924	918	864	892	898	1033
100.	1044	1024	1018	964	992	998	1133

F – minimalna svijetla dimenzija čeličnog okvira vrata na koji je postavljen preklopni okvir vrata.

Ta dimenzija može biti veća od preporučene o maks. 20 mm. Kod pojačanog svijetla obratite pozornost na to hoće li trake dovoljno prekriti zid.

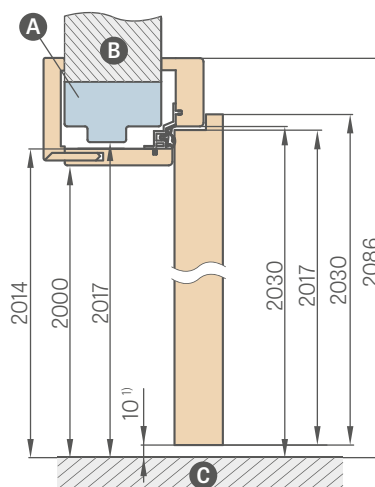

¹⁾ dopušteno odstupanje koje proizlazi iz tolerancije dimenzija dovratnika +/- 3 mm (preporučamo provjeru prije ugradnje)

- A** – čelični dovratnik
- B** – zid
- C** – pod
- D** – kvaka
- E** – aluminijski profil sbrtvom
- Z** – opseg od 80 mm do 255 mm

- Proširenje 120 mm i 55 mm za okvirni okvir - uz nadoplatu (u cijenu uključen set za dovratnik zadane širine)
- Standardni kutnik za preklapanje dovratnika – uz nadoplatu (cijena uključuje set za dovratnik zadane širine)
- Kutna šipka s produženim perom - uz doplatu

- Cijene tunel dovratnika širine 60, 70, 80, 90, 100 u cijeni podesivog nadstrojnog okvira
- Tunnel je istih dimenzija kao okvir vrata (nema rupa za šarku i zapornu pločicu, ali je opremljen brtvom)
- Dvokrilni dovratnik cijena + 30 %

REVERZNI DOVRATNIK

REVERZNA KRILA

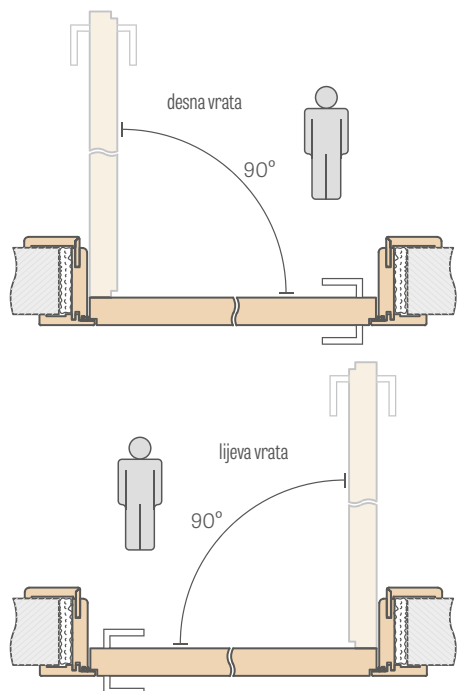

OPSEG PODEŠAVANJA REVERZNOG DOVRATNIKA

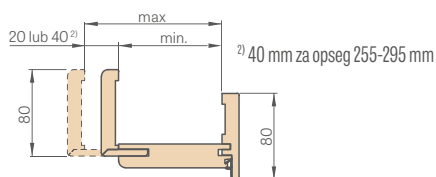

Opseg podešavanja min. -maks. (mm)

Opseg podešavanja min. -maks. (mm)
75-95
95-115
115-135
135-155
155-175
175-195
195-215
215-235
235-255
255-295
295-315
315-335
335-355

1 element

2 elementa

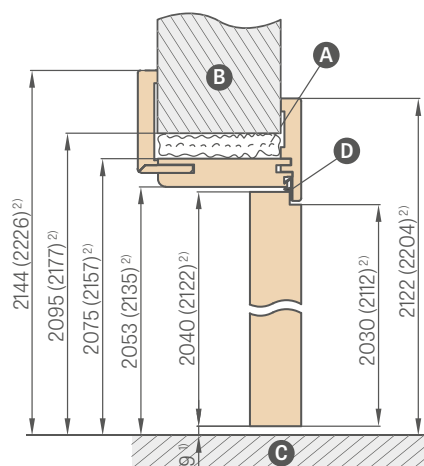
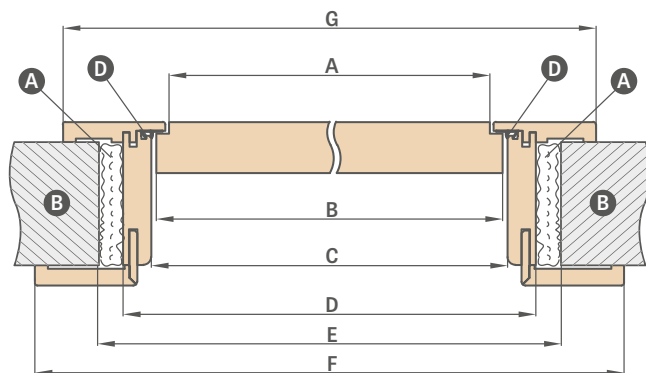

¹⁾ dopušteno odstupanje koje proizlazi iz tolerancije dimenzija dovratnika +/- 3 mm (preporučamo provjeru prije ugradnje)

²⁾ Norma PL2112

A - pjena **B** - zid **C** - pod **D** - gumena brtva

Širina vrata	A	B	C	D	E	F	G
„60N“ ³⁾	600	620	628	672	700	810	766
„60“	624	644	652	696	736	834	791
„70N“ ³⁾	700	720	728	772	800	910	866
„70“	724	744	752	796	836	934	891
„80N“	800	820	828	872	900	1010	966
„80“	824	844	852	896	936	1034	991
„90N“ ³⁾	900	920	928	972	1000	1110	1066
„90“	924	944	952	996	1036	1134	1091
100.	1024	1044	1052	1096	1136	1234	1191
„110“	1124	1144	1152	1196	1236	1334	1291

³⁾ širine 60N, 70N, 90N dostupne samo za modele ALTAMURA 1, BALDUR 1 i UNO PREMIUM

NAPOMENA: Odabir kompleta (kruna + pilastri) za reverzibilni podesivi okvir vrata smanjuje radni raspon okvira vrata za 3 mm (ako se koristi s jedne strane) ili 6 mm (ako se koristi s obje strane). Primjer: zid debljine 140 mm, kod jednostrane garniture, pretpostavimo da je 143 mm, a kod dvostrane garniture 146 mm, te iz tablice odaberite odgovarajući raspon pokrivenosti zida za falcirani (str. 171), nefalcirani (str. 168) ili revers (str. 167).

- Okvir vrata za reverzibilna krila standardno je dostupan s kutnom šipkom od 8 cm spojenom pod kutom od 45 stupnjeva ili uz dodatnu cijenu spojenom pod kutom od 90 stupnjeva (nije dostupno u rasponu od 75-95 mm)
- Dovratnik sadrži dva tzv. skrivene šarke nevidljive kada je krilo zatvoreno ili po želji treća šarka uz nadoplatsu
- Dostupni dekori iz grupe boja: GREKO, PREMIUM, ST CPL i BIJELI TITANIUM UV lak
- Zamjena sa šarkama i zapornom pločicom u crnoj ili zlatnoj boji - uz nadoplatsu
- Promjena raspona za +20 mm (dostupno u rasponima 135-155 mm do 235-255 mm) - uz nadoplatsu (opcija je dostupna od 06.05.2024)
- Proširenje od 120 mm i 55 mm za furnirane i lakirane reverzibilne dovratnike - uz nadoplatsu (cijena obuhvaća set za dovratnik zadate širine)
- Pokretni kutnik s produženim perom 2 cm i standardnim kutnikom za podesivi dovratnik, dostupan u svim furnirima i lakovima - uz nadoplatsu (u cijenu je uključen set za okvir zadane širine)
- Dovratnik s rasponom većim od 295 mm sastoji se od dva elementa
- Gornje ploče lijepljene na zid uz nadoplatsu, vidi stranicu 140
- Norma PL2112 nadoplata 15 %

PODESIVI DOVRATNIK

KRILA BEZ FALCA

PODESIVI DOVRATNIK OPSEG 80-95mm

traka 6 cm / traka 8 cm

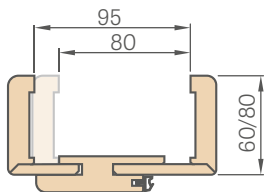

Kod dovratnika s rasponom od 80-95 mm, pero kutne šipke trebate sami izrezati na željeni raspon

SPAJANJE DOVRATNIKA

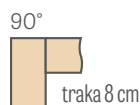

ŠEMA PODESIVOG DOVRATNIKA

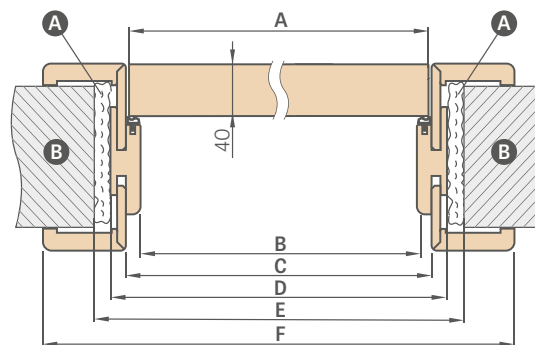

OPSEG PODEŠAVANJA PODESIVOG DOVRATNIKA

traka 6 cm / traka 8 cm

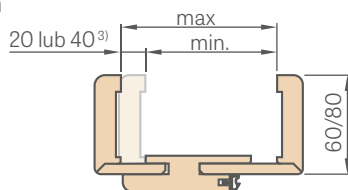

³⁾ 40 mm za opseg 295-335 mm

Širina vrata	A	B	C	D	E	F
„60N“ ³⁾	620	605	627	649	688	747*/787**
„60“	644	629	651	673	714	771*/811**
„70N“ ³⁾	720	705	727	749	788	847*/887**
„70“	744	729	751	773	814	871*/911**
„80N“	820	805	827	849	888	947*/987**
„80“	844	829	851	873	914	971*/1011**
„90N“ ³⁾	920	905	927	949	988	1047*/1087**
„90“	944	929	951	973	1014	1071*/1111**
„100“	1044	1029	1051	1073	1114	1171*/1211**
„110“	1144	1129	1151	1173	1214	1271*/1311**

* traka 6 cm / ** traka 8 cm

Opseg podešavanja min.-maks. (mm)
80-95
95-115
115-135
135-155
155-175
175-195
195-215
215-235
235-255
255-275
275-295
295-315
315-355
355-375
375-395
395-415

1 element

2 elementa

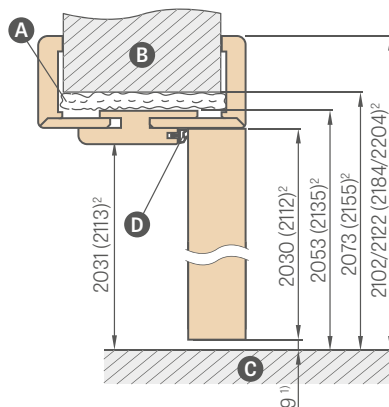

¹⁾ dopušteno odstupanje koje proizlazi iz tolerancije dimenzija dovratnika +/- 3 mm (preporučamo provjeru prije ugradnje)

²⁾ Norma PL2112 uz doplatu 15 %

³⁾ širine 60N, 70N, 90N dostupne samo za modele ALTAMURA 1, BALDUR 1 i UNO PREMIUM

A - pjena

B - zid

C - pod

D - gumena brtva

NAPOMENA: Odabirom kompleta (kruna + pilastri) za neubočeni podesivi okvir vrata smanjuje se radni raspon okvira vrata za 3 mm (ako se koristi jednostrano) odnosno 6 mm (ako se koristi obostrano). Primjer: zid debljine 140 mm, kod jednostrane garniture, pretpostavimo da je 143 mm, a kod dvostrane garniture 146 mm, te iz tablice odaberite odgovarajući raspon pokrivenosti zida za falcirani (str. 171), nefalcirani (str. 168) ili revers (str. 167).

- Dovratnik u normi PL2112 +15% do cijene dovratnika prije nadoplate
- Podesivi dovratnik bez falca u CPL0.2 također se koristi u kompletu za krila vrata u CPL0.7
- Zamjena sa šarkama i zapornom pločicom u crnoj ili zlatnoj boji – uz nadoplatu
- Spajanje pod kutom od 90 stupnjeva moguće je samo u dovratniku s trakom 8 cm. Nadoplata spajanje od 90 stupnjeva
- Dovratnik s rasponom većim od 335 mm sastoji se od dva elementa
- Cijena podesivog dovratnika za dvokrilna vrata + 30%
- Proširenje 120 mm i 55 mm za dovratnik s furnirom bez falca i CPL 0,2 i lakirani - uz nadoplatu (cijena obuhvaća set za dovratnik zadate širine)

- Pokretni kutnik s produženim perom od 2 cm i standardnim kutnikom za podesive dovratnike, dostupan u svim furnirima, CPL 0,2 i laku - uz nadoplatu (u cijenu je uključen set za dovratnik zadane širine) - vrijedi za 6 cm i 8 cm traka
- Cijene tunelskih dovratnika širine 60, 70, 80N, 80, 90, 100 u cijeni dovratnika podesivog falca
- Cijene tunelskih dovratnika širine 110, 120, 130, 140, 150, 160, 170, 180, 190 u cijeni podesivog dovratnika za falcirana dvokrilna vrata
- Gornje ploče zalijepljene na zid (samo za okvir vrata s kutnikom od 8 cm) - str. 140
- Električni zatvarač (dostupan samo za zasun) - uz nadoplatu
- Promjena raspona za +20 mm (dostupno u rasponima 135-155 mm do 295-315 mm) - uz nadoplatu (opcija je dostupna od 06.05.2024)

FIKSNI DOVRATNIK

KRILA S FALCOM

FIKSNI DOVRATNIK

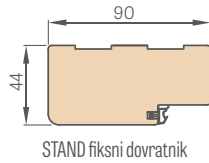

MASKIRNA TRAKA 8 mm

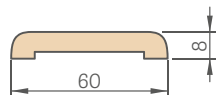

U cijenu uključen set 2 x 213,5 cm i 1 x 112 cm (za krila vrata od "60" do "90")
U cijenu je uključen set od 3 kom x 213,5 cm (za listove od "100" do "190")

ČETVRT VALJAK

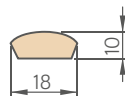

U cijenu uključen set 2 x 211,5 cm i 1 x 106,5 cm (za krila vrata od "60" do "90")
U cijenu je uključen set od 3 kom x 211,5 cm (za listove od "100" do "190")

ELEKTRIČNA ZAKAČKA

Tehnička specifikacija na str. 137



PODNA LETVICA

duljina 2,40 mb

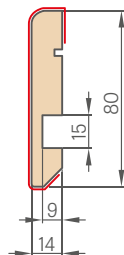

- Podna letvica izrađena je od otporne na vlagu MDF ploče. Dostupno: lak BIJELI TITANIJUM UV, furnir: GREKO, ST CPL, PREMIUM i u furniru kao podloga za bojenje.
- Način montaže - lepljenje na zid

KUTNIK SA ZAKAČKOM 6 cm i 8 cm (u setu 3 kom. zakački)

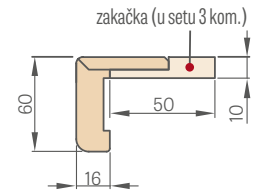
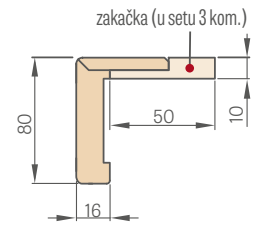

MASKIRNA TRAKA 16 mm

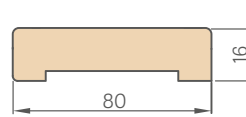

U cijenu uključen set 2 x 214,5 cm i 1 x 112 cm (za krila vrata od "60" do "80")
U cijenu je uključen set od 3 kom x 214,5 cm (za listove od "90" do "180")

ŠEMA FIKSNOG STAND DOVRATNIKA

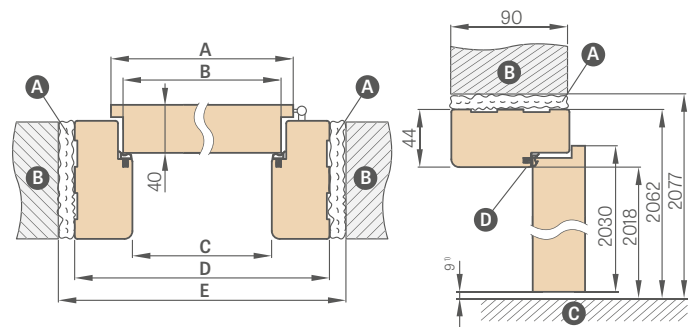

¹⁾ dopušteno odstupanje koje proizlazi iz tolerancije dimenzija dovratnika +/- 3 mm (preporučamo provjeru prije ugradnje)

Širina vrata	A	B	C	D	E
„60“	644	618	604	692	722
„70“	744	718	704	792	822
„80“	844	818	804	892	922
„90“	944	918	904	992	1022
100.	1044	1018	1004	1092	1122
„110“	1144	1118	1104	1192	1222

A - pjena **B** - zid **C** - pod **D** - gumena brtva

- Fiksni dovratnik za dvokrila vrata + 30 %
- Fiksni dovratnik bez falca - nema
- Fiksni okvir, arhitrav i kutna šipka s kopčom u CPL 0.2 također se koriste u kompletu za krila vrata u CPL 0.7
- Crna zaporna pločica dostupna samo za GRAF okvir staklenih vrata - uz nadoplatu

PODESIVI DOVRATNIK

KRILA S FALCOM



PODESIV DOVRATNIK S
OPSEGOM pov. 340 mm

Podesiv dovratnik s opsegom pov. 340 mm sastoji se od dva elementa.

OPSEG PODEŠAVANJA PODESIVOG DOVRATNIKA

traka 6 cm / traka 8 cm

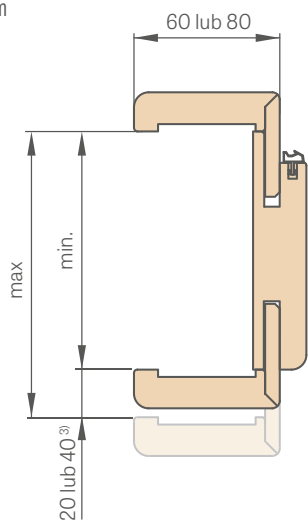

³⁾ 40 mm za opseg 300-340 mm

Kod dovratnika s rasponom od 65-80 mm, pero kutne šipke trebate sami izrezati na željeni raspon

SPAJANJE DOVRATNIKA

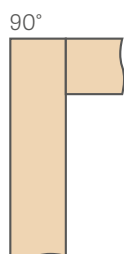

traka 8 cm

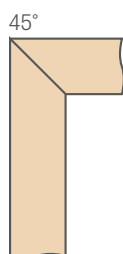

traka 6 cm ili 8 cm

ŠEMA PODESIVOG DOVRATNIKA

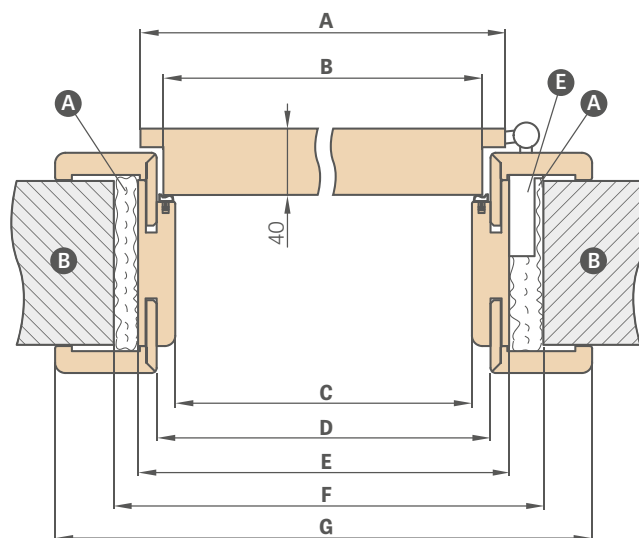

Širina vrata	A	B	C	D	E	F	G
„60°	644	618	604	626	648	688	746*/786**
„70°	744	718	704	726	748	788	846*/886**
„80°	844	818	804	826	848	888	946*/986**
„90°	944	918	904	926	948	988	1046*/1086**
„100°	1044	1018	1004	1026	1048	1088	1146*/1186**
„110°	1144	1118	1104	1126	1148	1188	1246*/1286**

* traka 6 cm / ** traka 8 cm

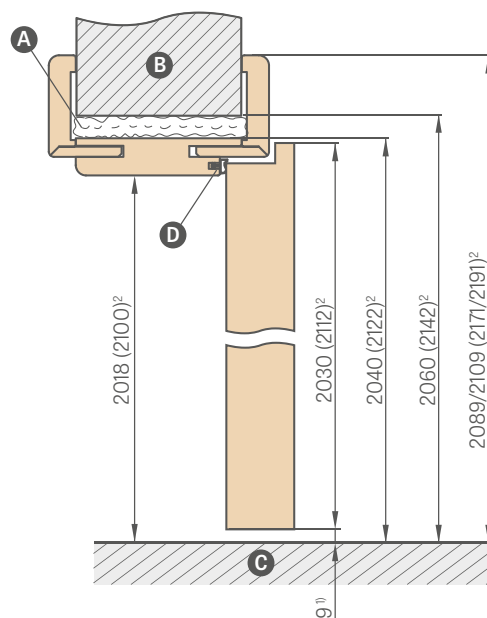

¹⁾ dopušteno odstupanje koje proizlazi iz tolerancije dimenzija dovratnika ± 3 mm (preporučamo provjeru prije ugradnje)

²⁾ Norma PL2112 uz doplatu 15 %

A – pjena **B** – zid **C** – pod **D** – gumen brtva
E – gnijezdo šarki



montažni film:
<https://youtu.be/habWxYCI98c>

Opseg podešavanja min.-maks. (mm)	
1 element	65-80
	80-100
	100-120
	120-140
	140-160
	160-180
	180-200
	200-220
	220-240
	240-260
2 elementa	260-280
	280-300
	300-340
	340-360
	360-380
	380-400
	400-420

NAPOMENA: Odabirom kompleta (kruna + pilastri) za podesivi dovratnik s utorom smanjuje se radni raspon dovratnika za 3 mm (ako se koristi jednostrano) odnosno 6 mm (ako se koristi obostrano). Primjer: zid debljine 140 mm, kod jednostrane garniture, pretpostavimo da je 143 mm, a kod dvostrane garniture 146 mm, te iz tablice odaberite odgovarajući raspon pokrivenosti zida za falcirani (str. 171), nefalcirani (str. 168) ili revers (str. 167).

- Dovratnik u normi PL2112 +15% do cijene dovratnika prije nadoplate
- Podesivi dovratnik s utorom u CPL 0.2 također se koristi u kompletu za krila vrata u CPL 0.7
- Spajanje pod kutom od 90 stupnjeva moguće je samo u dovratniku s arhitravom 8 cm. Doplata za spajanje od 90 stupnjeva
- Električna kuka – uz nadoplatu
- Ojačanje za samozatvarač - uz doplatu
- Cijena podesivog dovratnika i fiksnog dovratnika za dvokrilna vrata + 30%
- Pokretni kutnik s produženim perom 2 cm i standardnim kutnikom za podesivi dovratnik dostupan u svim furnirima, CPL 0,2 i laku - uz nadoplatu (u cijenu je uključen set za dovratnik zadane širine) - vrijedi na rješenja arhitrava 6 cm i 8 cm
- Crna ili bijela zaporna pločica dostupna samo za GRAF okvir staklenih vrata - uz nadoplatu
- Proširenje 120 mm i 55 mm za furnirane kao i CPL 0,2 i lakirane podesive dovratnike - uz nadoplatu (u cijenu uključen set dovratnika zadane širine)
- Moguća izrada dovratnika do raspona 500-520 mm - doplata za svaka 2 cm raspona, na bazi cijene dovratnika 400-420 mm
- Cijene tunel dovratnika za falcirana i nefalcirana krila širine 60, 70, 80N (samo nefalcirana), 80, 90, 100 za cijenu podesivog okvira za falcirana krila
- Cijene tunel dovratnika za falcirana i nefalcirana krila širine 110, 120, 130, 140, 150, 160, 170, 180, 190 u cijeni podesivog dovratnika za dvokrilna falcirana vrata
- Gornje ploče zalijepljene na zid (samo za okvir vrata s kutnikom od 8 cm) - str. 140
- Promjena raspona za +20 mm (dostupno u rasponima 120-140 mm do 280-300 mm) – uz nadoplatu (opcija je dostupna od 06.05.2024)

Jamstveni list i upute za montažu priložene su uz proizvod.

Ovaj katalog služi samo kao referenca i sadrži trenutne cijene i trenutnu dostupnost proizvoda.

Proizvođač zadržava pravo promjene cijena i raspoložive robe bez prethodne najave.

Uzorci boja mogu se u stvarnosti razlikovati od onih prikazanih u ovom katalogu. Provjerite boje s originalnim predlošcima dostupnim kod naših distributera.

Fotografije u katalogu su ilustrativne i kod različitih širina krila vrata mogu se pojaviti različiti dimenzijski omjeri pojedinih elemenata.

Zadržavamo pravo na tiskarske pogreške.

Katalog ne predstavlja ponudu u smislu zakona i objavljuje se isključivo u informativne svrhe.

Verzija I/2024/A važi od 01.04.2024.

Izbor vrata treba temeljiti na tehničkom projektu objekta, izrađenom uzimajući u obzir važeće standarde i propise te intenzitet i uvjete uporabe. ERKADO nudi više varijanti, no izbor je prepušten Kupcu, jer samo Kupac ili osoba koja ga zastupa zna namjenu i uvjete korištenja naručenog proizvoda.

Odobrenja i certifikate možete preuzeti na web stranici www.erkado.pl

ERKADO
vrata su naš svijet

ČELIČNA VRATA

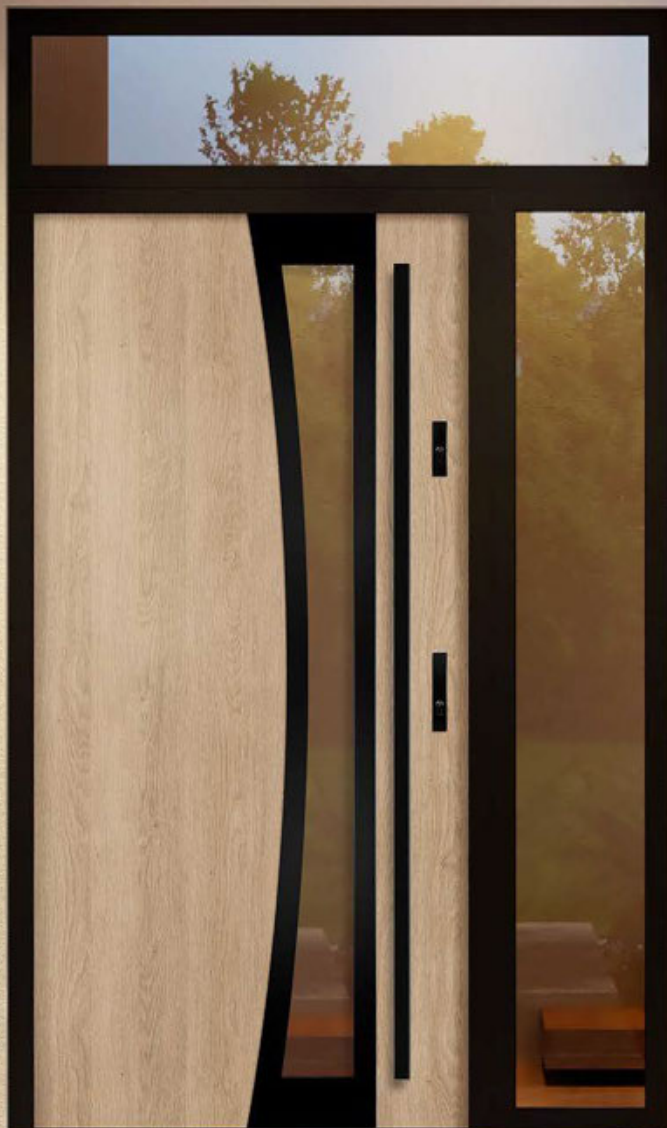

ERKADO Sp. z o.o.

Gościeradów-Folwark
Osiedle POM 8
23-275 Gościeradów
POLJSKA
NIP 715-194-27-90

e-mail: biuro@erkado.pl
www.erkado.pl

PROVJERITE CIJENE

ČELIČNA VRATA



UNUTARNJA VRATA



S NAŠIM VRATIMA OSJEČATE SE SIGURNO

FUNKCIONALNOST • UŠTEDA • ESTETIKA



SIGURNOST
klasa protuprovalne zaštite RC2



Ud od 0,6 W/(m²K)
TOPLINSKA UŠTEDA
sukladno zahtjevima programa
„Čisti zrak“



TRAJNOST
visoka otpornost na
atmosferske uvjete