



## INSTRUCȚIUNI DE INSTALARE PENTRU PANOURILE DECORATIVE

Citiți instrucțiunile de instalare înainte de a începe instalarea.

**ATENȚIE: PRODUSUL CONȚINE MATERIALE PE BAZĂ DE LEMN  
PROTEJAȚI ÎMPOTRIVA UMEZELII ȘI A UMEZELII!**

### VARIANTA CU ADAPTOR

**Unelte și materiale necesare:** adeziv de asamblare, silicon neutru, ferăstrău pentru lemn, ciocan, burghiu, șurubelniță, burghie cu 2 trepte Ø 3 mm și Ø 6 mm, șuruburi 3,5x25 mm (6 bucăți pentru 1 bandă de asamblare), șpaclu, dibluri cu șurub adaptat la tipul de suport cu grosimea de 6 mm (6 bucăți pentru 1 adaptor).

**Setul include:** Bandă de montaj - ghidaj (3 bucăți nelipite), bandă decorativă (3 bucăți), adaptor (1 bucată), bandă de capăt (1 bucată).

**Notă:** lungimea nominală a elementelor este de 2800 mm, iar lungimea de lucru este de 2750 mm, prin urmare, o pierdere de furnir sau o deteriorare a capetelor care nu depășește 50 mm nu constituie un defect.

#### Înainte de instalare

Citiți instrucțiunile de instalare înainte de a continua.

Efectuarea lucrărilor în conformitate cu principiile de sănătate și siguranță și cu arta construcțiilor.

Vă recomandăm să încredințați lucrarea unor persoane cu experiență în lucrări de construcții

#### Suport adaptor

1. Verificați conformitatea produsului cu comanda (nu instalați un produs deteriorat sau neconform sub sancțiunea pierderii protecției garanției).
2. Cu ajutorul unui nivel cu o lungime minimă de 2 metri, verificați verticalitatea peretelui.
3. Se măsoară lungimea necesară și se scurtează adaptorul la înălțimea preconizată prin tăierea benzii pe ambele părți.
4. Aplicați adezivul de montare pe suprafața neaderentă a adaptorului.
5. Atașați adaptorul, verificând dacă aderă uniform la perete.
6. Faceți găuri pentru dibluri în locașul adaptorului, la spații regulate, folosind un burghiu de 6 mm și folosiți un șubler pentru a găuri flanșa pentru dibluri.
7. Inșerați dopurile de perete de 6 mm grosime în găurile pregătite și fixați șuruburile pentru a fixa adaptorul suplimentar pe perete (imagine) Notă: șurubul trebuie să fie la același nivel cu locașul adaptorului.
8. Conectați adaptoarele în serie sau la un colț, conform următoarei diagrame

NOTĂ: Instalarea corectă a primului adaptor influențează fixarea fără cusur a componentelor ulterioare.

**1 - adaptor, 2 - adeziv de montaj, 3 - perete, 4 - conexiune adaptor, 5 - bandă de montaj,  
6 - direcția structurii MDF, 7 - bandă decorativă, 8 - bandă de capăt.**

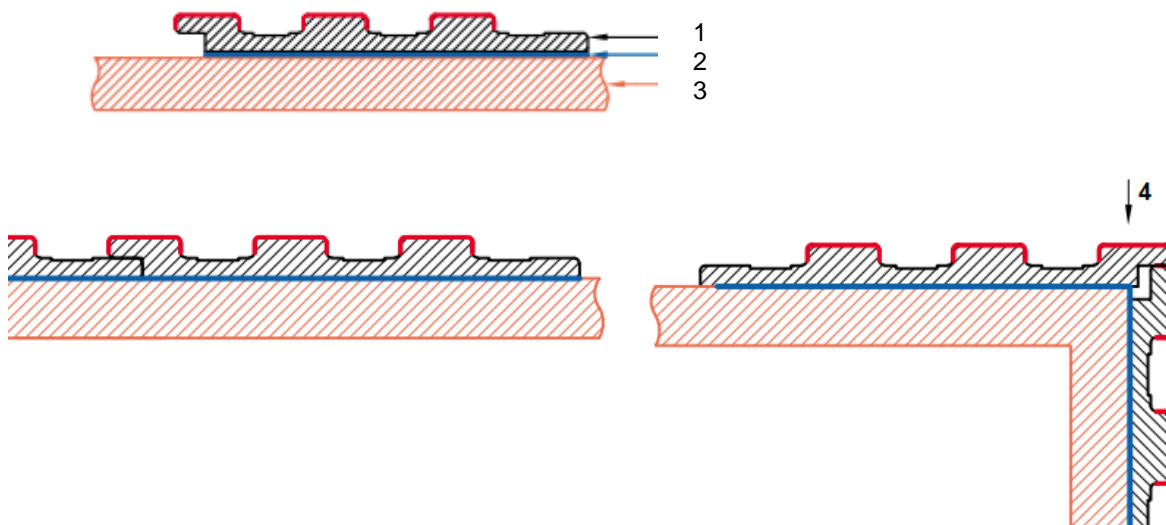

# ERKADO

## Fixarea șinei de montaj (șină de ghidare)

1. Măsurați lungimea necesară și scurtați lamelele la înălțimea dorită, tăind lamelele pe ambele părți (la ambele capete).
2. Faceți 3 găuri la intervale regulate pentru șuruburi, folosind un burghiu de 3 mm Ø, și înțeptați găurile pentru capetele șuruburilor.
3. Aplicați lipici pe toată lungimea ghidajului (pe o suprafață de 15,4 mm lățime!).
4. Așezați ghidajul în locașul adaptorului
5. Fixați șuruburile de 3,5x25 mm în găurile pregătite.

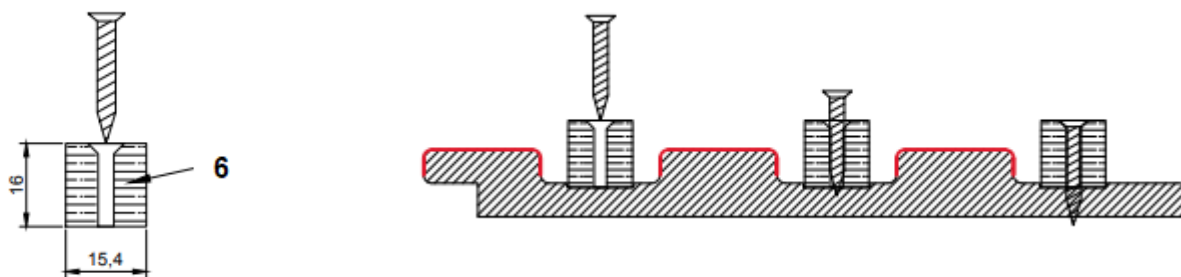
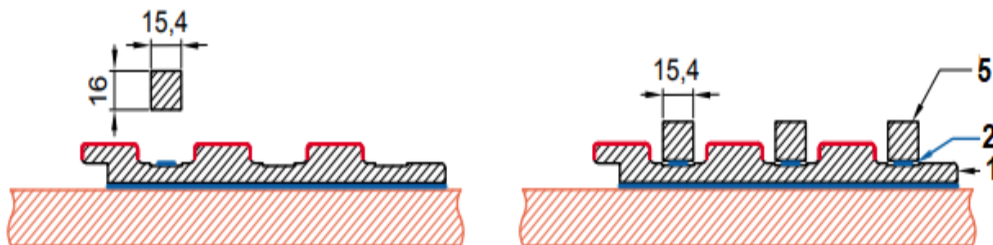

## Fixarea ornamentelor decorative

1. Se măsoară lungimea necesară și se scurtează mulurile la înălțimea așteptată prin tăierea mulurilor pe ambele părți.
2. Aplicați adezivul de montaj pe marginile interioare ale mulajului conform diagramei de mai jos.
3. Așezați banda decorativă pe patină

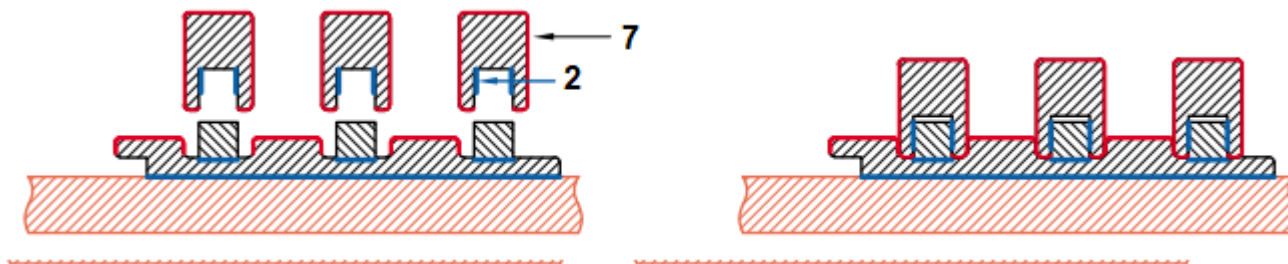

## Fixarea benzii de capăt

1. Scopul garniturii este de a masca partea nelipită a adaptorului.
2. Măsurați lungimea necesară și scurtați lamelele la înălțimea dorită.
3. Aplicați adezivul pe suprafața nelipită a benzii de capăt după cum urmează
4. Atașați banda la adaptor).
5. Fixați plinta pe cealaltă parte (opțional pentru conexiunea în serie și obligatoriu pentru conexiunea de colț)
6. Vă recomandăm să asigurați îmbinarea dintre panourile decorative și podea cu un silicon neutru.

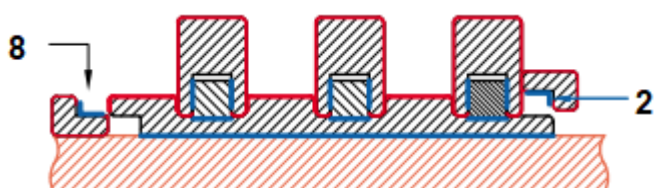

Fixarea plintei pe perete / pe perete

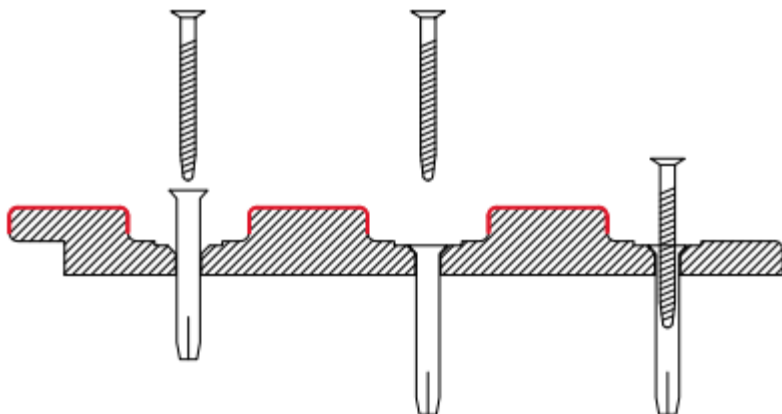

## INSTRUCȚIUNI DE INSTALARE PENTRU PANOURILE DECORATIVE

### VARIANTA FĂRĂ ADAPTOR

**Unelte și materiale necesare:** adeziv de asamblare, silicon neutru, ferăstrău pentru lemn, ciocan, burghiu cu 2 trepte, șurubelniță, burghiu  $\varnothing$  3 mm, șuruburi 3,5x25 mm (6 bucăți pentru 1 bandă de asamblare).

**Setul include:** Bandă de montaj - ghidaj (3 bucăți nelipite), bandă decorativă (3 bucăți).

**Notă:** lungimea nominală a lamelor este de 2800 mm, iar lungimea de lucru este de 2750 mm, astfel încât pierderile de furnir sau deteriorarea capetelor care nu depășesc 50 mm nu constituie un defect.

#### Înainte de instalare

Citiți instrucțiunile de instalare înainte de a continua.

Efectuarea lucrărilor în conformitate cu principiile de sănătate și siguranță și cu arta construcțiilor.

Vă recomandăm să încredințați lucrarea unor persoane cu experiență în lucrări de construcții

#### Fixarea șinei de montaj (șină de ghidare)

1. Determinați distanțele dintre benzile de montaj
2. Se determină lungimea necesară și se scurtează lamelele la înălțimea așteptată prin tăierea lamelor pe ambele părți (la cele două capete).
3. Faceți 3 găuri la intervale regulate pentru șuruburi, folosind un burghiu de 3 mm  $\varnothing$ , și înțepați găurile pentru capetele șuruburilor.
4. Aplicați lipici pe toată lungimea ghidajului (pe o suprafață de 15,4 mm lățime!).
5. Așezați ghidajul în locașul adaptorului
6. Fixați șuruburile de 3,5x25 mm în găurile pregătite. Notă: șurubul trebuie să fie la același nivel cu locașul din adaptor.

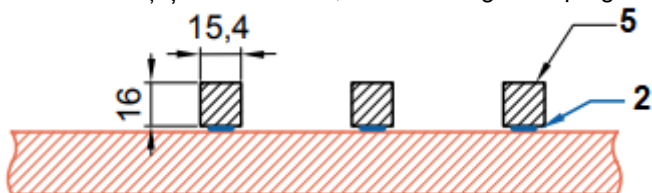

#### Fixarea ornamentelor decorative

1. Se măsoară lungimea necesară și se scurtează mulurile la înălțimea așteptată prin tăierea mulurilor pe ambele părți.
2. Aplicați adezivul de montaj pe marginile interioare ale mulajului conform diagramei de mai jos.
3. Așezați banda decorativă pe patină
4. Vă recomandăm să asigurați îmbinarea dintre panourile decorative și pardoseală împotriva umezelii folosind silicon neutru.

**ERKADO**

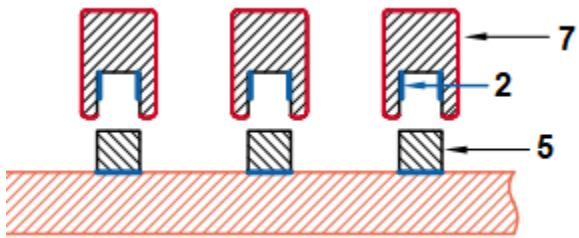

Greutate (kg) pentru o lungime de 2800 mm

1 Adaptor (1 buc.) + Bandă de montare (3 buc.) + Bandă decorativă (3 buc.) + Bandă de capăt (2 buc.) = 13kg

2. bandă de montare (1 buc.) + bandă decorativă (1 buc.) = 2,5 kg