



**ERKADO**

vrata so naš svet

**JEKLENA VRATA  
KATALOG 2024**

Izdaja I/2024/A  
velja od 15.02.2024

SL



NOVO SINGEN 6 z zaključkom LABEL BLACK, furnir ANTRACITNA SVILNATA z mat površino.

## **ERKADO**











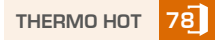
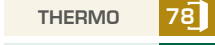
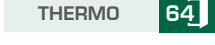



Vrata proizvajamo že skoraj 50 let. V tem času smo se iz majhne mizarске delavnice, ki je proizvajala lesene izdelke za potrebe lokalne skupnosti, preobrazili v enega vodilnih proizvajalcev vrat na poljskem trgu. V našem 50.000 kvadratnih metrov velikem obratu uporabljamo stroje, ki so zasnovani posebej za nas in temeljijo na najsodobnejši tehnologiji. Letna proizvodnja znaša približno 750.000 vratnih kril, ki najdejo zadovoljne kupce v najrazličnejših koncih sveta. Naši izdelki so znani predvsem po visoki kakovosti ter privlačnem in vsestranskem dizajnu.

Vsako naročilo je za nas pomembno - ne glede na to, ali gre za majhno naročilo, ki obsega eno krilo, ali za naročilo, ki ga izvedemo za velike naročnike. Prepričani smo, da je to pravi način, da postanemo boljši in boljši proizvajalec.

Jeklena vrata so najnovejši izdelek v ponudbi Erkado. Proizvajajo se z uporabo lastne tehnologije, s pomočjo sodobne proizvodne linije.

Naše ideje in načrte smo preoblikovali v prave izdelke, ki smo jih preizkusili, da bi zagotovili nujne parametre in zmožljivosti. Prepričani smo, da so rezultat teh prizadevanj izdelki, ki zagotavljajo občutek udobja in varnosti. Upamo, da boste ob nakupu naših vrat doživeli enak občutek.

# KAZALO

DEKORJI .....	4
LINIJA VRAT .....	5
VRSTE KONSTRUKCIJ VRAT .....	9
 THERMO HOT 88 .....	10
 THERMO HOT 78 .....	12
 THERMO 78 .....	14
 THERMO 64 .....	16
VRSTE ZAKLJUČKOV .....	18
TOPLOTNA PREHODNOST .....	19
MODELI VRAT:	
HORN  .....	21
LANGEN  .....	22
TREBUR  .....	23
WELS  .....	24
BAZYLEA  .....	25
LEIMEN  .....	26
AMBERG .....	27
LINDEN .....	28
MURTER .....	29
KREBEN .....	30
FRYBURG  .....	31
ROTTERDAM  .....	32
EBERN  .....	33
WIENER  .....	34
SION .....	35
SINGEN  .....	36
SELTERS  .....	37
SAMEDAN .....	38
RODING .....	39
MELK .....	40
LUCERNA .....	41
LEOBEN .....	42
BIENE .....	43
LUTTER .....	44
KELLA  .....	45
SOLID .....	46
SVETLOBNI DELI .....	48
TEHNIČNI PODATKI:	
RAZDALJA MED PANELI ALI UTORI IN ROBOM KRILA .....	50
PODBOJI .....	51
DIMENZIJE VRAT .....	52
NAČINI ODPIRANJA .....	54
DODATKI .....	55

# DEKORJI

Napa vrata so izdelana iz jeklene pločevine zaščitene s PVC-furnirjem. Izberite barvo, zaradi katere bodo vaša vrata edinstvena.

## PVC-FURNIR

Gre za izdelek, zasnovan za uporabo na prostem. PVC-furnir odlikuje visoka odpornost na spremenljive vremenske razmere in UV-sevanje.

Tekstura, prilagojena dekorativnemu motivu, zagotavlja visoko estetsko privlačnost izdelka.

**5 LET**  
GARANCIJE  
ZA FURNIR <sup>2)</sup>

**NOVO**



## OKVIRJI

## ZASTEKLITVE

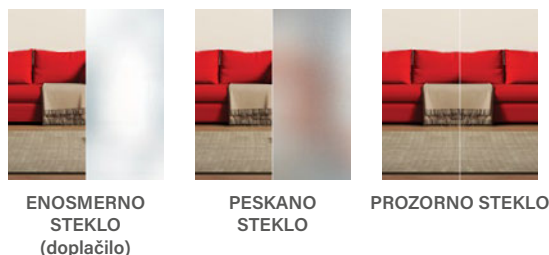

<sup>1)</sup> Dekor HRAST NARAVEN PREČNI le na krilu. Podboj na voljo tudi z dekorjem HRAST NARAVEN.

<sup>2)</sup> Velja za odpornost proti UV-žarkom ob ohranjanju zahtev iz garancijskega lista.

<sup>3)</sup> Dekor je na voljo samo z okrasnim kotnikom v črni barvi na robu krila na strani ključavnice (ne velja za LANGEN 2 in 7, BAZYLEA 2, LEIMEN 3 in 5).

# LINIJA VRAT

## LINIJA HORN

s. 21



HORN 1

HORN 2

HORN 4

HORN 5

**NOVO**

## SERIJA LANGEN

s. 22



LANGEN 1

LANGEN 2

LANGEN 3

LANGEN 4

LANGEN 5

LANGEN 6

LANGEN 7

LANGEN 8

**NOVO**

## LINIJA TREBUR

s. 23

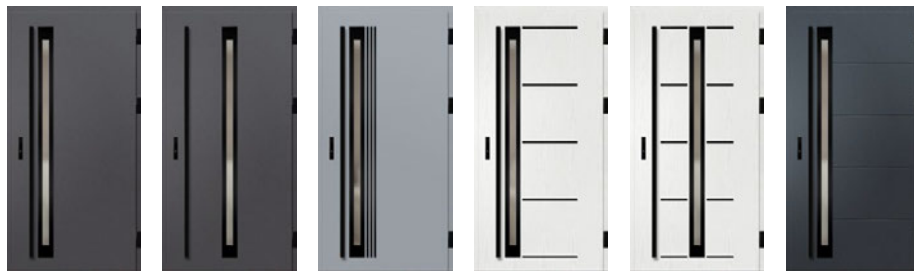

TREBUR 1

TREBUR 2

TREBUR 4

TREBUR 7

TREBUR 8

TREBUR 10

**NOVO**

## LINIJA WELS

s. 24,



WELS 1

WELS 2

WELS 3

WELS 4

WELS 5

WELS 7

**NOVO**

## LINIJA BAZYLEA

s. 25,



BAZYLEA 1

BAZYLEA 2

BAZYLEA 3

BAZYLEA 4

BAZYLEA 5

**NOVO**

# LINIJA VRAT

## SERIJA LEIMEN

s. 26



LEIMEN 1

LEIMEN 2

LEIMEN 3

LEIMEN 4

LEIMEN 5

**NOVO**

## LINIJA AMBERG

s. 27



AMBERG 1

AMBERG 2

AMBERG 3

AMBERG 4

ZAŠČITEN VZOREC

**ERKADO**

No 008724926-0001

## LINIJA LINDEN

s. 28,



LINDEN 1

LINDEN 2

LINDEN 3

LINDEN 4

LINDEN 5

LINDEN 6

ZAŠČITEN VZOREC

**ERKADO**

No 008724926-0002  
No 008724926-0003  
No 008724926-0004

## LINIJA MURTER

s. 29



MURTER 1

MURTER 2

MURTER 3

MURTER 4

MURTER 5

MURTER 6

ZAŠČITEN VZOREC

**ERKADO**

No 008724926-0005  
No 008724926-0006  
No 008724926-0007

## LINIJA KREBEN

s. 30



KREBEN 1

KREBEN 2

## SERIJA FRYBURG

s. 31



FRYBURG 3

FRYBURG 4

FRYBURG 5

FRYBURG 6

**NOVO**

# LINIJA VRAT

## LINIJA ROTTERDAM

s. 32



ROTTERDAM 1 ROTTERDAM 2 ROTTERDAM 3 ROTTERDAM 4

**NOVO**

## LINIJA EBERN

s. 33

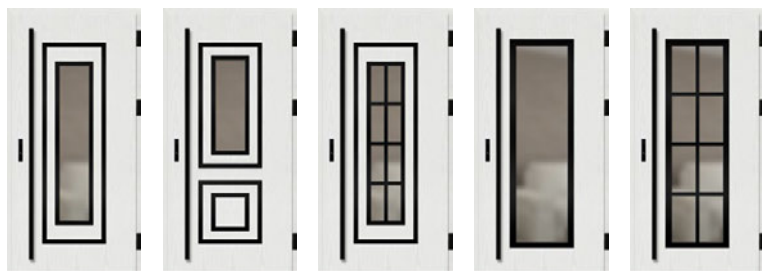

EBERN 1 EBERN 2 EBERN 3 EBERN 4 EBERN 5

**NOVO**

## LINIJA WIENER

s. 34

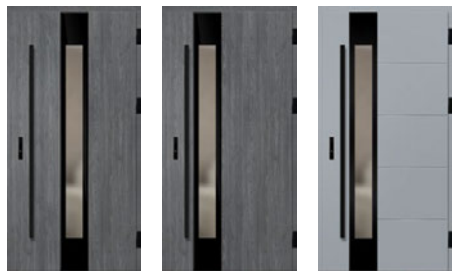

WIENER 1 WIENER 2 WIENER 3

**NOVO**

## LINIJA SION

s. 35



SION 1 SION 2

## LINIJA SINGEN

s. 36



SINGEN 1 SINGEN 2 SINGEN 3 SINGEN 4 SINGEN 5 SINGEN 6

**NOVO**

## LINIJA SELTERS

s. 37

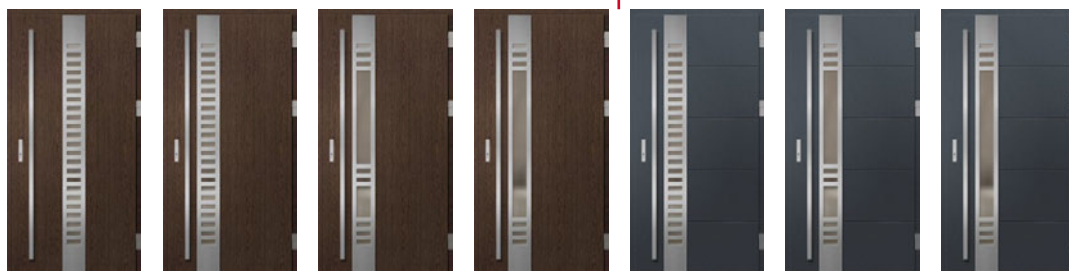

SELTERS 1 SELTERS 2 SELTERS 3 SELTERS 4 SELTERS 5 SELTERS 6 SELTERS 7

**NOVO**

ZAŠČITEN VZOREC  
**ERKADO**

No 008724926-0008  
No 008724926-0009  
No 008724926-0010

# LINIJA VRAT

## LINIJA **SAMEDAN**

s. 38



SAMEDAN 1    SAMEDAN 2    SAMEDAN 3    SAMEDAN 4    SAMEDAN 5

## LINIJA **RODING**

s. 39



RODING 1    RODING 2

## LINIJA **MELK**

s. 40



MELK 1    MELK 2

## LINIJA **LUCERNA**

s. 41



LUCERNA 1    LUCERNA 2

## SERIJA **LEOBEN**

s. 42



LEOBEN 1    LEOBEN 2    LEOBEN 3    LEOBEN 4

## SERIJA **BIENE**

s. 43

## SERIJA **LUTTER**

s. 44



BIENE 1    BIENE 2    BIENE 3    BIENE 4



LUTTER 1    LUTTER 2    LUTTER 3    LUTTER 4

## SERIJA **KELLA**

s. 45

## SERIJA **SOLID**

s. 46



KELLA 1    KELLA 2    KELLA 3    KELLA 4

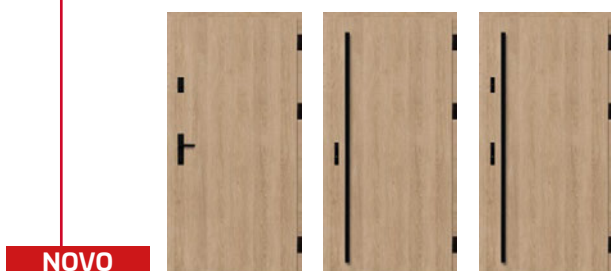

SOLID    SOLID    SOLID

**NOVO**



# VRSTE KONSTRUKCIJ

88  
THERMO HOT

## THERMO HOT 88



TOPLOTNA IZOLACIJA  
 $U_d=0,60 \text{ W/(m}^2\text{K)}^1$



DEBELINA KRILA  
88 mm

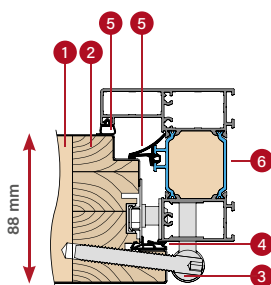

ALU PODBOJ

78  
THERMO HOT

## THERMO HOT 78



TOPLOTNA IZOLACIJA  
 $U_d=0,63 \text{ W/(m}^2\text{K)}^1$



DEBELINA KRILA  
78 mm

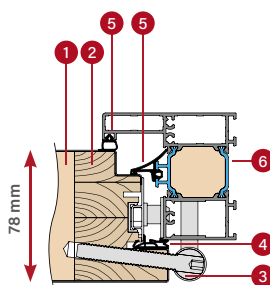

ALU PODBOJ

78  
THERMO

## THERMO 78



TOPLOTNA IZOLACIJA  
 $U_d=0,64 \text{ W/(m}^2\text{K)}^1$



DEBELINA KRILA  
78 mm

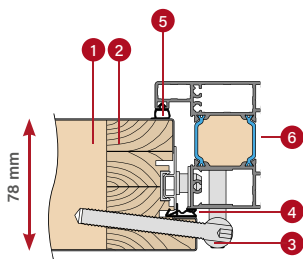

ALU PODBOJ

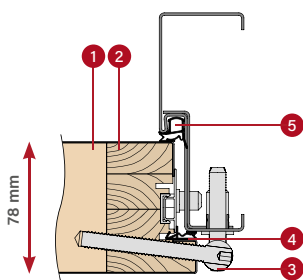

JEKLENI PODBOJ

64  
THERMO

## THERMO 64



TOPLOTNA IZOLACIJA  
 $U_d=0,77 \text{ W/(m}^2\text{K)}^1$



DEBELINA KRILA  
64 mm

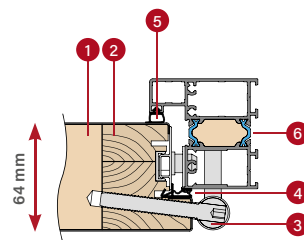

ALU PODBOJ

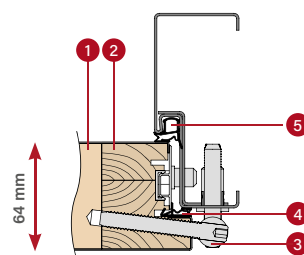

JEKLENI PODBOJ

- 1 polnilo: pena
- 3 nasadilo
- 5 tesnilo podboja
- 2 okvir iz lepljenega lesa
- 4 tesnilo krila
- 6 toplotno-izolacijska pregrada za alu podboj

\* Velja za polna vrata brez zasteklitve, referenčne dimenzije 1230 x 2180 mm, z alu podbojem (podrobnosti na s. 50).

# VRATA THERMO HOT 88



toplotna izolacija  
 $U_d=0,60 \text{ W} / (\text{m}^2\text{K})^1$

## STANDARDNA OPREMA IN OPREMA ZA DOPLAČILO

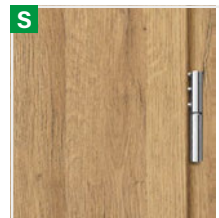

trije nasadili s tremi točkami s 3D-prilagajanjem, pokrovi za nasadila, črna, srebrna ali staro zlato



alu podboj



avtomatsko tesnilo

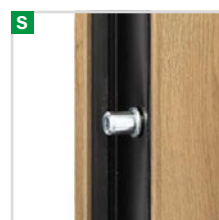

4 protivlomni zatiči



topli alu prag in četrto tesnilo v spodnjem delu krila

**S**

polna zaporna pločevina s prilagodljivo pritiska

**S**

večtočkovna ključavnica

**Č**

večtočkovna ključavnica z zgornjo ključavnico

LINDEN 2, naravni hrast, LABEL BLACK

**S** standard po ceni vrat

**Č** neobvezno za doplačilo

<sup>1)</sup> Velja za polna vrata brez zasteklitve, referenčne dimenzije 1230 x 2180 mm, z alu podbojem.

<sup>2)</sup> Da bi bila zastekljena vrata uvrščena v razred RC2, morajo imeti paket zasteklitve RC2, ki je na voljo za doplačilo.



prezrez krila THERMO HOT 88 s tesnilom in brez avtomatskega tesnila, alu prag

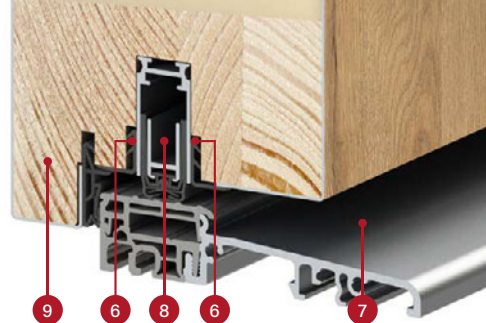

## KONSTRUKCIJA:

- 1 krilo napolnjeno s poliuretansko peno (PUR)
- 2 krilo prekrito z pocinkano jekleno pločevino debeline 0,6 mm, pločevina pa prevlečena s PVC-furnirjem, ki je odporen na UV-sevanje
- 3 okvir krila izdelan iz lepljenega lesa (borovina)
- 4 tridelna nasadila s 3D prilagajanjem
- 6 zaključna letev, ki zagotavlja estetski videz izdelka
- 7 topel alu prag
- 8 avtomatsko tesnilo (za doplačilo) zagotavlja dodatno tesnjenje vrat v predelu praga
- 9 pripira na pragu (t.i. četrta pripira) izjemno izboljša tesnost vrat po celotnem obodu krila
- 10 alu pokrovi za nasadila, barva: črna, srebrna ali starano zlato
- 11 alu podboj s toplotni pregrado, ki zagotavlja boljšo toplotno izolacijo
- 12 centralno tesnilo podboja
- 13 tesnilo podboja in krila

## STANDARDNA OPREMA:

1. Vratno krilo s pripiro na štirih straneh, z okvirjem iz lepljenega lesa, napolnjeno s PUR-peno, opremljeno z:
  - 3 nasadili s 3D-prilagajanjem in pokrovi
  - 4 proti vlomni zatiči
  - večtočkovna ključavnica kavelj-zatič s tremi točkami zapiranja, srebrna ali za doplačilo - črna
  - zaključne letve.
2. Alu podboj, pobarvan črno in polepljen s furnirjem iste barve, kot je krilo, opremljen s toplim alu pragom in polno zaporno pločevino s prilagajanjem pritiska.
3. Zasteklitvena enota iz štirih stekel, v standardu črni topli medstekelni okvir z izboljšanimi parametri toplotne izolacije.

prezrez alu podboja za krilo THERMO HOT 88



debelina vratnega krila 88 mm



standard WT21



energetska učinkovitost



CE izjava o skladnosti



odlična izbira za pasivno hišo

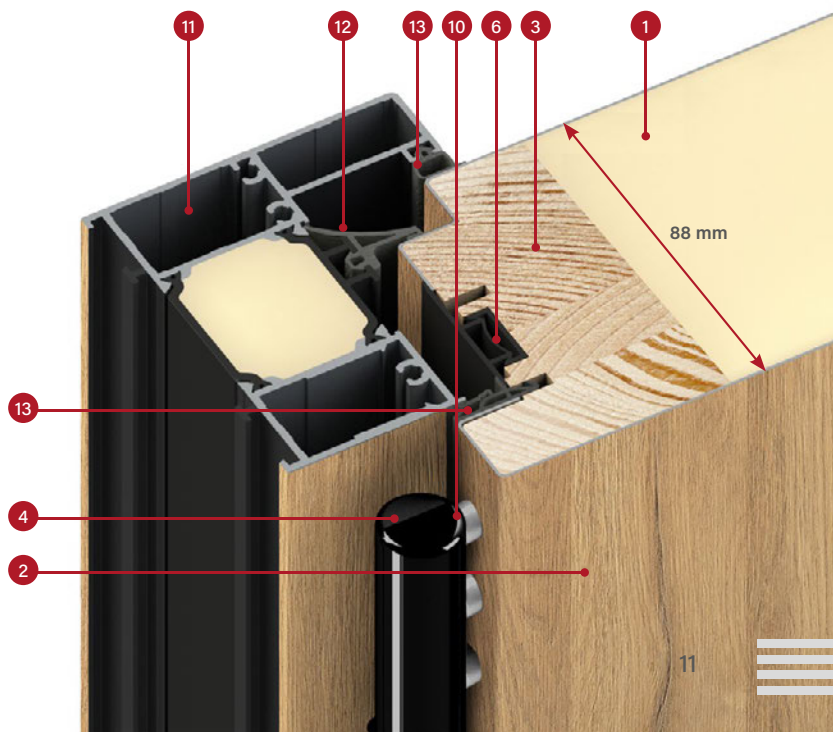

# VRATA THERMO HOT 78



toplotna izolacija  
 $U_d=0,63 \text{ W} / (\text{m}^2\text{K})^1$

## STANDARDNA OPREMA IN OPREMA ZA DOPLAČILO



**S**

polna zaporna pločevina s prilagodljivo pritiska

**S**

večtočkovna ključavnica

**Č**

večtočkovna ključavnica z zgornjo ključavnico

HORN 1, hrast antracit, PLAIN GLASS

**S** standard po ceni vrat

**Č** neobvezno za doplačilo



trije nasadili s tremi točkami s 3D-prilagajanjem, pokrovi za nasadila, črna, srebrna ali staro zlato



alu podboj



avtomatsko tesnilo

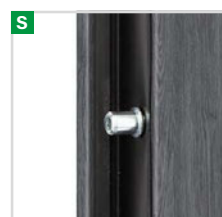

4 protivlomni zatiči



topli alu prag in četrto tesnilo v spodnjem delu krila

<sup>1)</sup> Velja za polna vrata brez zasteklitve, referenčne dimenzije 1230 x 2180 mm, z alu podbojem.

<sup>2)</sup> Da bi bila zastekljena vrata uvrščena v razred RC2, morajo imeti paket zasteklitve RC2, ki je na voljo za doplačilo.



prezrez krila THERMO HOT 78 s tesnilom  
in brez avtomatskega tesnila, alu prag

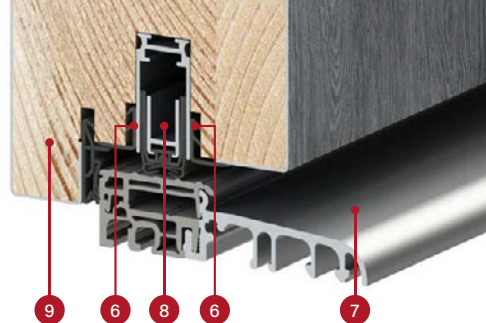

## KONSTRUKCIJA:

- 1 krilo napolnjeno s poliuretansko peno (PUR)
- 2 krilo prekrito z pocinkano jekleno pločevino debeline 0,6 mm, pločevina pa prevlečena s PVC-furnirjem, ki je odporen na UV-sevanje
- 3 okvir krila izdelan iz lepljenega lesa (borovina)
- 4 tridelna nasadila s 3D prilagajanjem
- 6 zaključna letev, ki zagotavlja estetski videz izdelka
- 7 topel alu prag
- 8 avtomatsko tesnilo (za doplačilo) zagotavlja dodatno tesnjenje vrat v predelu praga
- 9 pripira na pragu (t.i. četrta pripira) izjemno izboljša tesnost vrat po celotnem obodu krila
- 10 alu pokrovi za nasadila, barva: črna, srebrna ali starano zlato
- 11 alu podboj s toplotni pregrado, ki zagotavlja boljšo toplotno izolacijo
- 12 centralno tesnilo podboja
- 13 tesnilo podboja in krila

## STANDARDNA OPREMA:

1. Vratno krilo s pripiro na štirih straneh, z okvirjem iz lepljenega lesa, napolnjeno s PUR-peno, opremljeno z:
  - 3 nasadili s 3D-prilagajanjem in pokrovi
  - 4 proti vlomni zatiči
  - večtočkovna ključavnica kavelj-zatič s tremi točkami zapiranja, srebrna ali za doplačilo - črna
  - zaključne letve.
2. Alu podboj, pobarvan črno in polepljen s furnirjem iste barve, kot je krilo, opremljen s toplim alu pragom in polno zaporno pločevino s prilagajanjem pritiska.
3. Zasteklitvena enota iz štirih stekel, v standardu črni topli medstekelni okvir z izboljšanimi parametri toplotne izolacije.



debelina vratnega  
krila 78 mm



standard WT21



energetska učinkovitost



CE izjava o skladnosti



odlična izbira za pasivno hišo

prezrez alu podboja za krilo  
THERMO HOT 78

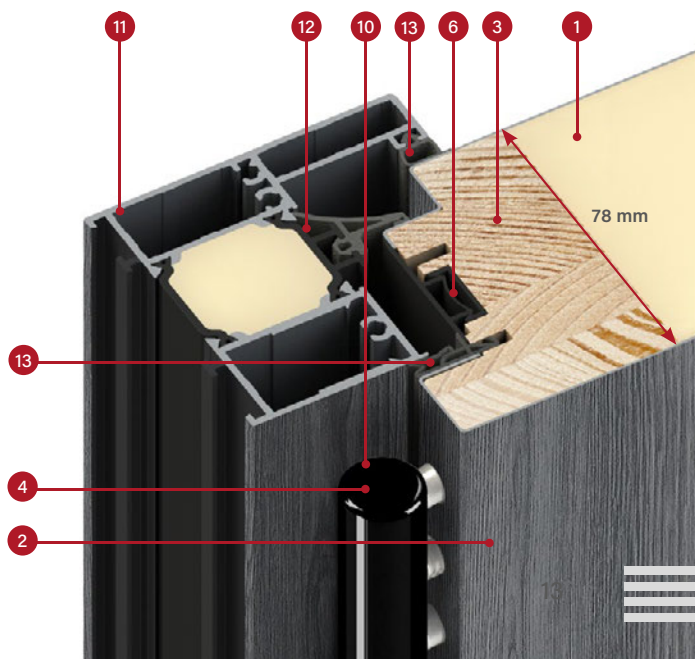

78 mm

# VRATA THERMO 78



toplotna izolacija  
Ud=0,64 w/ (m²K) <sup>1)</sup>

## STANDARDNA OPREMA IN OPREMA ZA DOPLAČILO

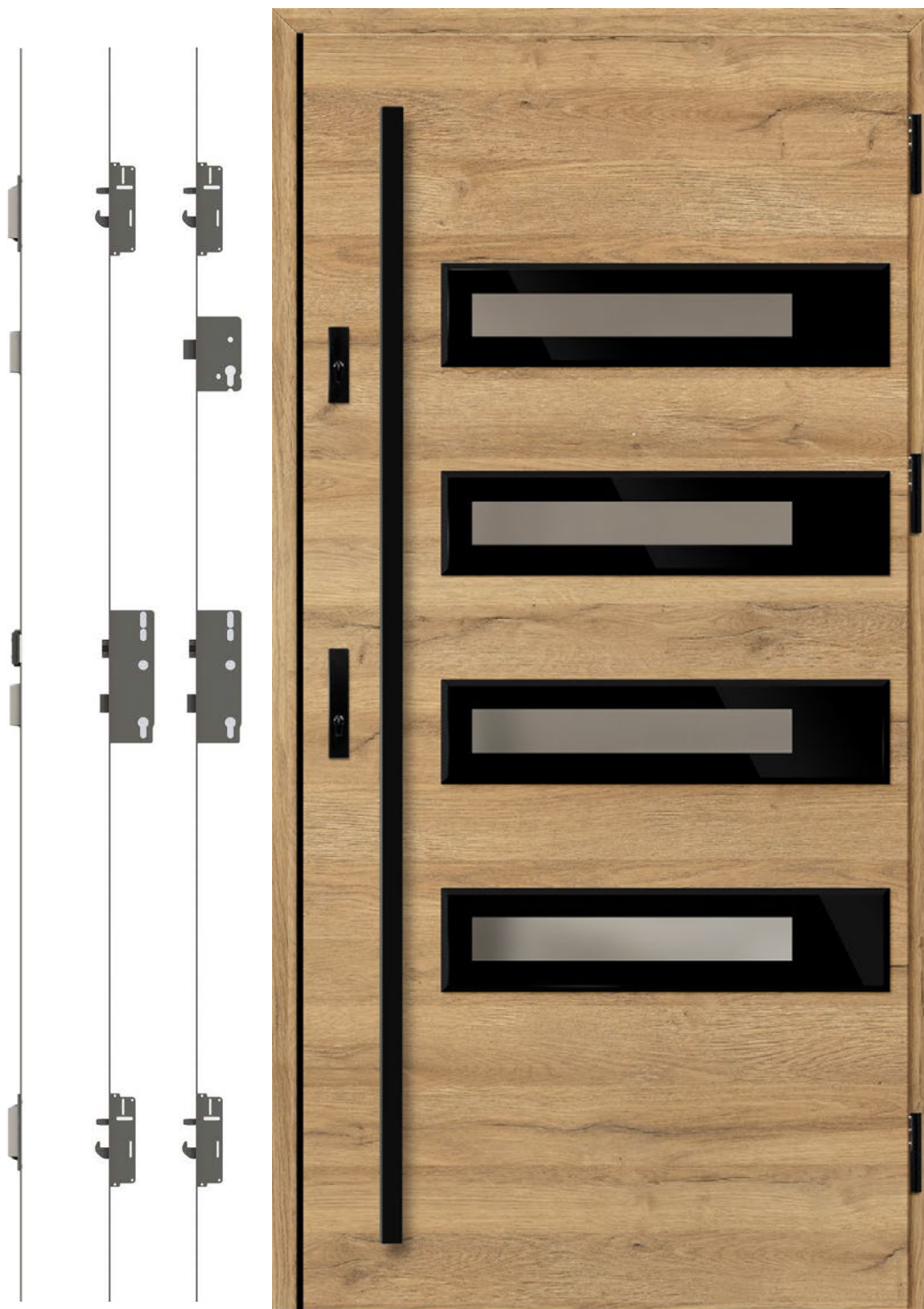

trije nasadili s tremi točkami s 3D-prilagajanjem, pokrovi za nasadila, črna, srebrna ali staro zlato

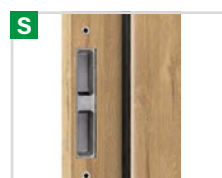

jekleni podboj z nastavljivimi zapahi



alu podboj



avtomatsko tesnilo

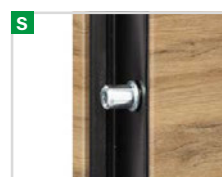

4 protivlomni zatiči



topli alu prag in četrto tesnilo v spodnjem delu krila

**S**

polna zaporna pločevina s prilagoditvijo pritiska<sup>3)</sup>

**S**

večtočkovna ključavnica brez zgornje ključavnice

**Č**

večtočkovna ključavnica z zgornjo ključavnico

SION 1, naravni hrast prečni, LABEL DIAMOND GLASS

**S** standard po ceni vrat

**Č** neobvezno za doplačilo

<sup>1)</sup> Velja za polna vrata brez zasteklitve, referenčne dimenzije 1230 x 2180 mm, z alu podbojem.

<sup>2)</sup> Da bi bila zastekljena vrata uvrščena v razred RC2, morajo imeti paket zasteklitve RC2, ki je na voljo za doplačilo.

<sup>3)</sup> Na voljo le za alu podboj. Polna zaporna pločevina ni na voljo za jekleni podboj.



prerez krila THERMO 78 s tesnilom in brez avtomatskega tesnila, alu prag

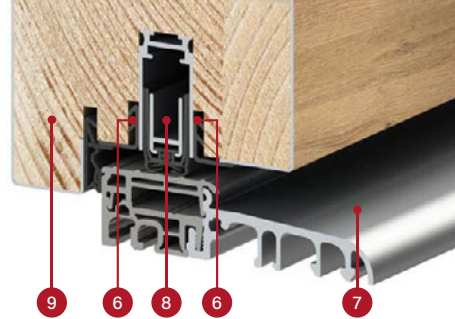

## KONSTRUKCIJA:

- 1 krilo napolnjeno s poliuretansko peno (PUR)
- 2 krilo prekrito z pocinkano jekleno pločevino debeline 0,6 mm, pločevina pa prevlečena s PVC-furnirjem, ki je odporen na UV-sevanje
- 3 okvir krila izdelan iz lepljenega lesa (borovina)
- 4 tridelna nasadila s 3D prilagajanjem
- 6 zaključna letev, ki zagotavlja estetski videz izdelka
- 7 topel alu prag
- 8 avtomatsko tesnilo (za doplačilo) zagotavlja dodatno tesnjenje vrat v predelu praga
- 9 pripira na pragu (t.i. četrta pripira) izjemno izboljša tesnost vrat po celotnem obodu krila
- 10 alu pokrovi za nasadila, barva: črna, srebrna ali starano zlato
- 11 alu podboj (za doplačilo) s toplotno pregrado, ki zagotavlja boljše toplotno izolacijo (v primerjavi z jeklenim podbojem)
- 12 jekleni podboj iz pocinkane pločevine debeline 1,5 mm, barva vrat ali katerakoli barva iz barvne palete
- 13 tesnilo podboja in krila

## STANDARDNA OPREMA:

1. Vratno krilo s pripiro na štirih straneh, z okvirjem iz lepljenega lesa, napolnjeno s PUR-peno, opremljeno z:
  - 3 nasadili s 3D-prilagajanjem in pokrovi
  - 4 proti vlomni zatiči
  - večtočkovna ključavnica kavelj-zatič s tremi točkami zapiranja, srebrna ali za doplačilo - črna
  - zaključne letve.
2. Jekleni podboj, pocinkan in polepljen s furnirjem barve vratnega krila, opremljen s toplim alu pragom
3. Zasteklitvena enota iz štirih stekel, v standardu črni topli medstekelni okvir z izboljšanimi parametri toplotne izolacije.



debelina vratnega krila 78 mm



standard WT21



energetska učinkovitost



CE izjava o skladnosti



odlična izbira za pasivno hišo (z alu podbojem)

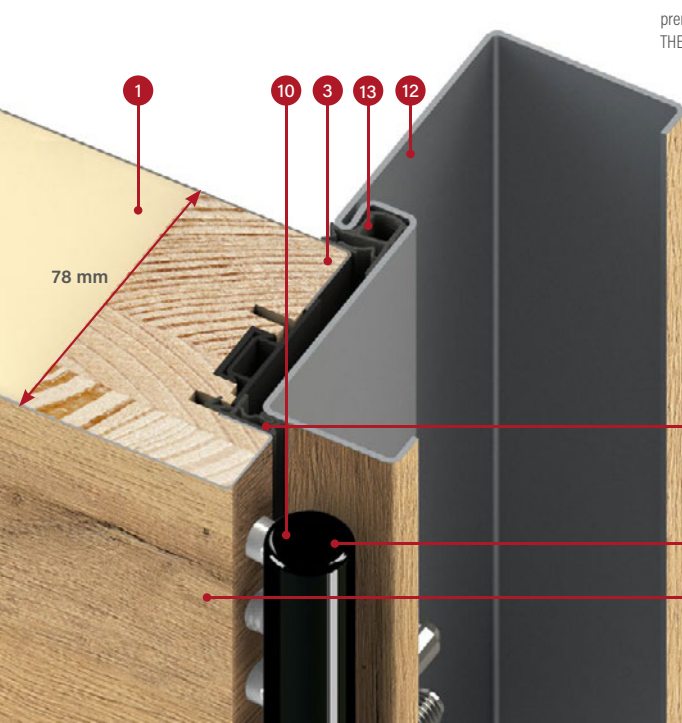

prerez jeklenega podboja za krilo THERMO 78

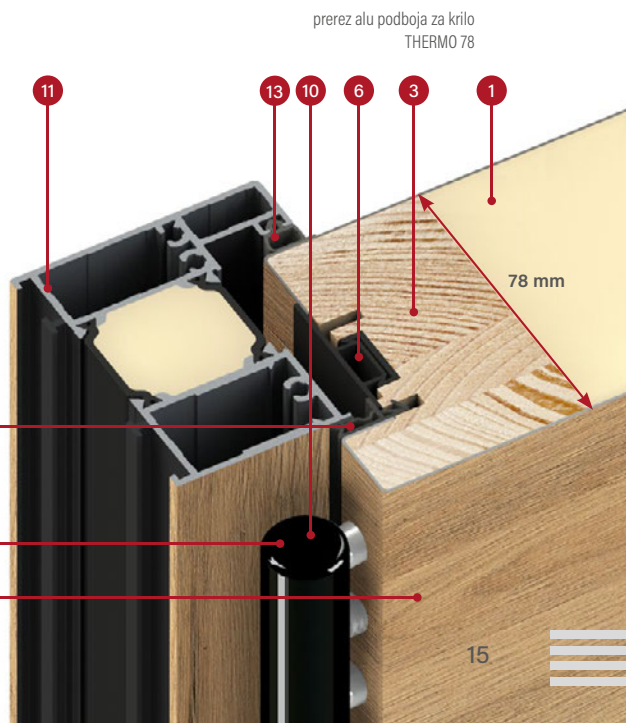

prerez alu podboja za krilo THERMO 78

# VRATA THERMO 64



toplotna izolacija  
 $U_d = 0,77 \text{ W} / (\text{m}^2\text{K})^1$

## STANDARDNA OPREMA IN OPREMA ZA DOPLAČILO



**S**

polna zaporna pločevina s prilagodljivo pritiska<sup>3)</sup>

**S**

večtočkovna ključavnica brez zgornje ključavnice

**Č**

večtočkovna ključavnica z zgornjo ključavnico

BAZYLEA 6, antracitna svilnata, LABEL INOX

**S** standard po ceni vrat

**Č** neobvezno za doplačilo



trije nasadili s tremi točkami s 3D-prilagajanjem, pokrovi za nasadila, črna, srebrna ali staro zlato



jekleni podboj z nastavljivimi zapahi



alu podboj



avtomatsko tesnilo

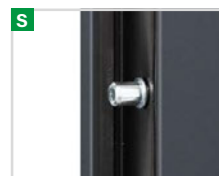

4 protivlomni zatiči



topli alu prag in četrto tesnilo v spodnjem delu krila

<sup>1)</sup> Velja za polna vrata brez zasteklitve, referenčne dimenzije 1230 x 2180 mm, z alu podbojem.

<sup>2)</sup> Da bi bila zastekljena vrata uvrščena v razred RC2, morajo imeti paket zasteklitve RC2, ki je na voljo za doplačilo.

<sup>3)</sup> Na voljo le za alu podboj. Polna zaporna pločevina ni na voljo za jekleni podboj.



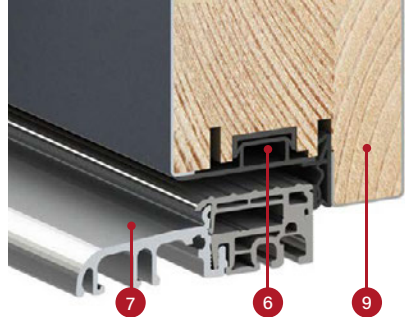

prezrez krila THERMO 64 s tesnilom in brez avtomatskega tesnila, alu prag

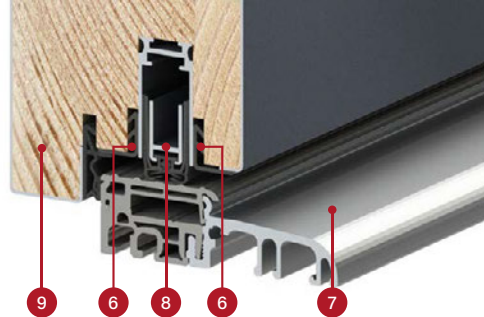

## KONSTRUKCIJA:

- 1 krilo napolnjeno s poliuretansko peno (PUR)
- 2 krilo prekrito z pocinkano jekleno pločevino debeline 0,6 mm, pločevina pa prevlečena s PVC-furnirjem, ki je odporen na UV-sevanje
- 3 okvir krila izdelan iz lepljenega lesa (borovina)
- 4 tridelna nasadila s 3D prilagajanjem
- 6 zaključna letev, ki zagotavlja estetski videz izdelka
- 7 topel alu prag
- 8 avtomatsko tesnilo (za doplačilo) zagotavlja dodatno tesnjenje vrat v predelu praga
- 9 pripira na pragu (t.i. četrta pripira) izjemno izboljša tesnost vrat po celotnem obodu krila
- 10 alu pokrovi za nasadila, barva: črna, srebrna ali starano zlato
- 11 alu podboj (za doplačilo) s toplotno pregrado, ki zagotavlja boljše toplotno izolacijo (v primerjavi z jeklenim podbojem)
- 12 jekleni podboj iz pocinkane pločevine debeline 1,5 mm, barva vrat ali katerakoli barva iz barvne palete
- 13 tesnilo podboja in krila

## STANDARDNA OPREMA:

1. Vratno krilo s pripiro na štirih straneh, z okvirjem iz lepljenega lesa, napolnjeno s PUR-peno, opremljeno z:
  - 3 nasadili s 3D-prilagajanjem in pokrovi
  - 4 proti vlomni zatiči
  - večtočkovna ključavnica kavelj-zatič s tremi točkami zapiranja, srebrna ali za doplačilo - črna
  - zaključne letve.
2. Jekleni podboj, pocinkan in polepljen s furnirjem barve vratnega krila, opremljen s toplim alu pragom.
3. Zasteklitvena enota iz štirih stekel, v standardu črni topli medstekelni okvir z izboljšanimi parametri toplotne izolacije.



debelina vratnega krila 64 mm



standard WT21



energetska učinkovitost



CE izjava o skladnosti

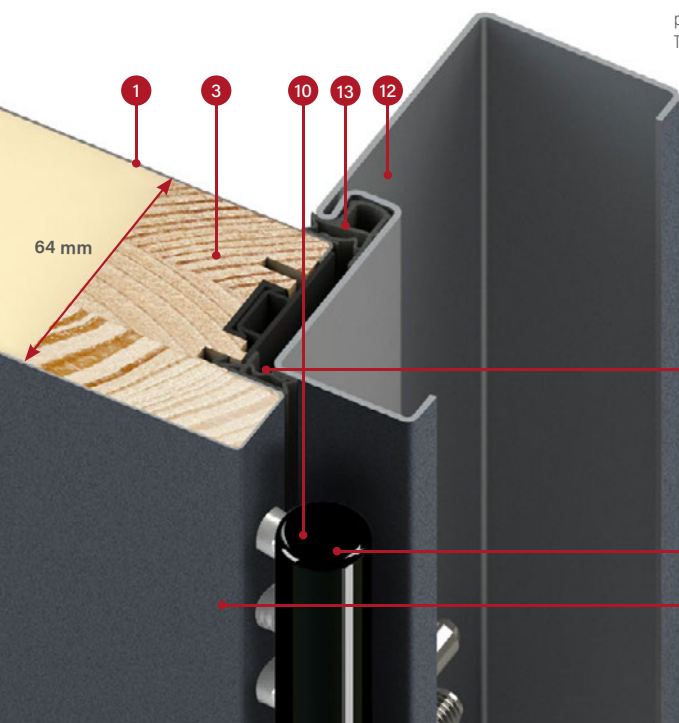

prezrez jeklenega podboja za krilo THERMO 64

13  
13

4  
2

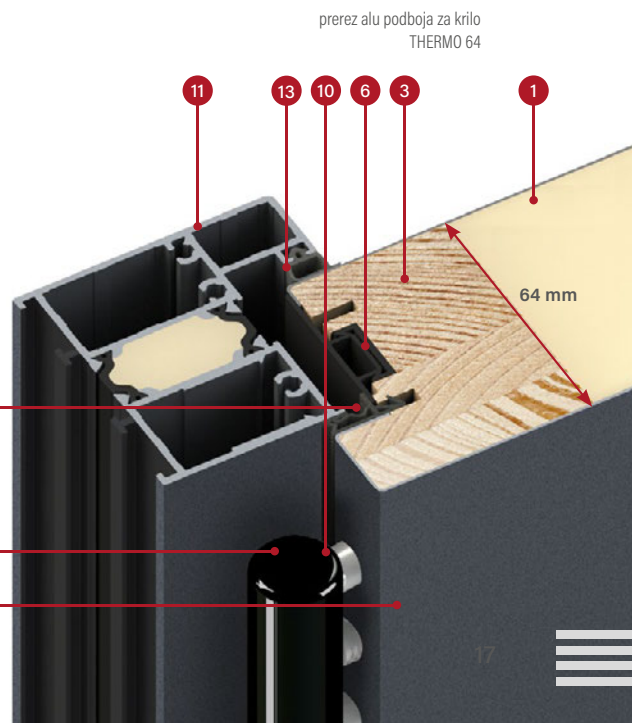

prezrez alu podboja za krilo THERMO 64

# VRSTE ZAKLJUČKOV

## ZAKLJUČEK PLAIN

Okrasen paket, steklo poravnano s površino krilo samo na strani roba.

Pri vratih, ki se odpirajo navzven ali navznoter, je steklo na zunanji strani vedno poravnano s površino krila, medtem ko je v notranjosti hiše pri izvedbi PLAIN GLASS okrasna plošča iz nerjavnega jekla, pobarvana na črno, pri izvedbi PLAIN LACOBEL GLASS pa je krilo gladko.

Izjema so vrata, ki se odpirajo navznoter, izdelana s tehnologijo THERMO HOT, pri katerih dvojni rob to možnost izključuje, kar samo po sebi pomeni, da izdelka ni mogoče naročiti v naslednji konfiguraciji: vrata, ki se odpirajo navznoter, s tehnologijo THERMO HOT.



Panel, ki je poravnano s površino krila, je narejen iz črnega stekla.

Panel, ki je poravnano s površino krila, je narejen iz črnega lakiranega stekla.

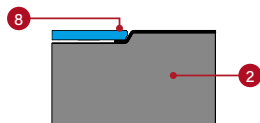
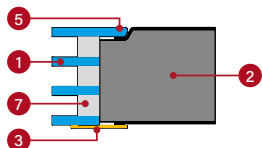

- 1 zasteklitvena enota
- 2 krilo
- 3 okrasni panel iz nerjavnega jekla, črno pobarvan, polepljen na površino krila
- 4 okrasni panel iz nerjavnega jekla z INOX zaključkom, polepljen na površino krila
- 5 steklo poravnano s površino krilo, steklo je mogoče namestiti samo na strani z robom
- 6 steklo s posebnim poševnim rezom polepljeno na površino krila
- 7 medstekelni okvir, črni
- 8 vedno na zunanji strani hiše poravnano okrasni panel iz črno pobarvanega stekla, t.i. Lacobel

## ZAKLJUČEK LABEL

Okrasni panel na površini krila ustvari nežen 3D-učinek.

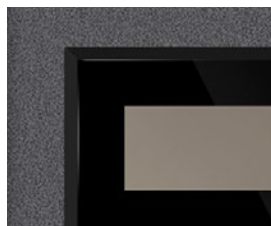

Panel debeline 5 mm iz črnega stekla s posebnim poševnim rezom.

Panel debeline 2 mm, črno pobarvan.

Panel debeline 2 mm z zaključkom INOX.

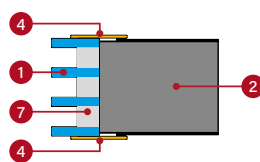
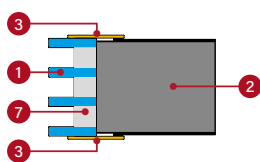
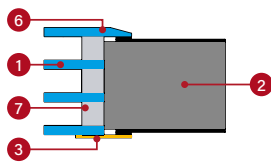

## ZAKLJUČEK STAMP

Estetski utori na površini stekla ustvarjajo viden vzorec.

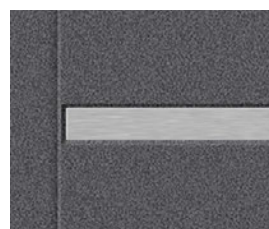
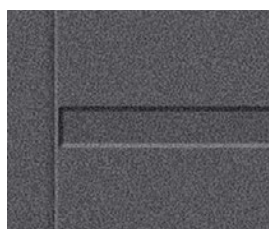
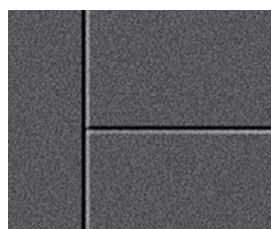

Obojestranski utori širine 10 mm, globine 2 mm.

Obojestranski utori širine 25 mm, globine 2 mm.

Obojestranski utori širine 25 mm z intarzijo, z zaključkom INOX ali črno pobarvani. Intarzija se lahko namesti na eni strani ali obojestransko. Intarzija se namesti na utorih in je poravnana s krilom (STAMP) ali polepljena na ravno krilo (LABEL).

# TOPLOTNA PREHODNOST

Čim nižji koeficient toplotne prehodnosti, manjša je izguba energije.

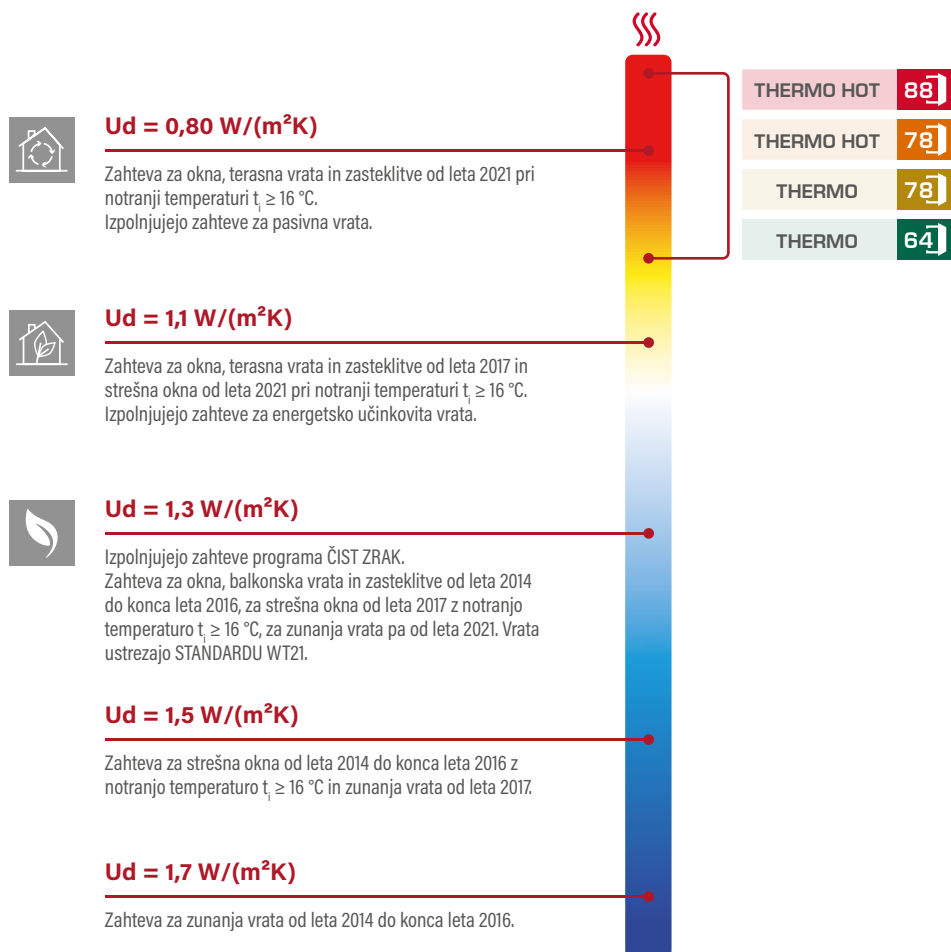

	Vrsta podboja	TOPLOTNA IZOLACIJA Ud [W/(m²K)]	
		POLNA VRATA <sup>1)</sup>	VRATA Z ZASTEKLITVIJO <sup>1) 2)</sup>
THERMO HOT 88	ALU	0,60	0,67
THERMO HOT 78	ALU	0,63	0,71
THERMO 78	JEKLEN	0,80	0,88
THERMO 78	ALU	0,64	0,72
THERMO 64	JEKLEN	0,88	0,99
THERMO 64	ALU	0,77	0,88

<sup>1)</sup> vrata, ki se odpirajo navznoter <sup>2)</sup> preverjen vzorec zasteklitve 1500 x 1500 mm



## NOVO HORN 4

Zunanja jeklena vrata s steklenim vložkom LACOBEL BLACK, ki je poravnana s površino krila, v edinstvenem furnirjem HRAST SUROV z mat površino.

# HORN

## MOŽNOSTI ZAKLJUČKA



## DOSTOPNE ŠIRINE KRIL



Obstaja možnost izvedbe vrat katere koli želene širine in višine.  
Podrobnosti na s. 52.

## DOPLAČILA

alu podboj (le THERMO 78 in THERMO 64)

krilo širine »100«

netipična širina v razponu 770-1210 mm (Sc na s. 52)

vrata višja do višine 2480 mm (dim. Hc na s. 52)<sup>2)</sup>

vrata nižja do višine 1800 mm (dim. Hc na s. 52)<sup>3)</sup>

dvobarvna vrata: samo krilo / komplet krilo + podboj

podroben seznam opreme za doplačilo na s. 55

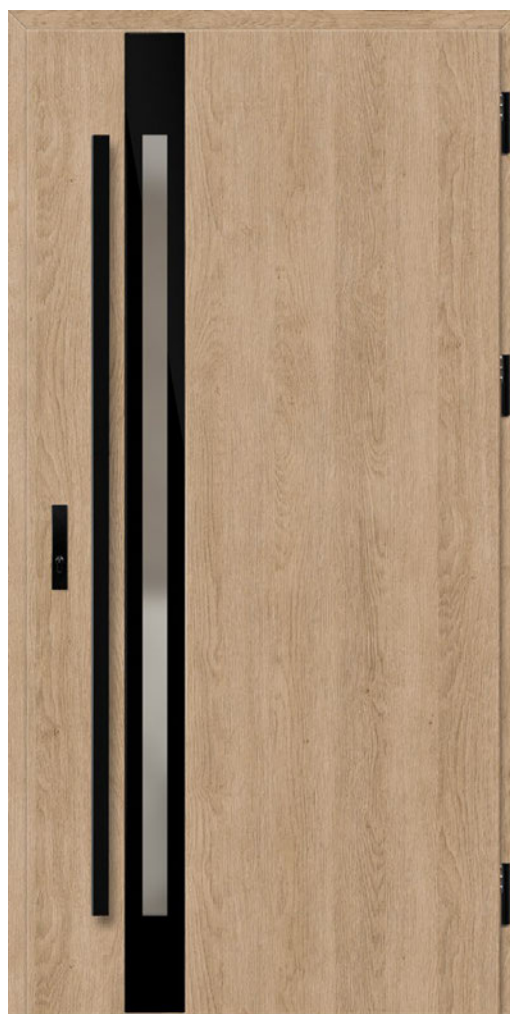

Vzorci na modelu v tehnologiji THERMO 64, širina krila 90, standardna višina

HORN 1, surov hrast, PLAIN GLASS  
odpiranje navzven,  
trkalo K35 dolž. 160 cm, alu podboj,  
standardni zasteklitveni paket

Model HORN s tehnologijama THERMO HOT 88 in THERMO HOT 78 ni na voljo za vrata z odpiranjem v prostor.



HORN 1

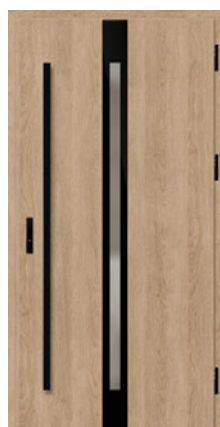

HORN 2



Stekleni vstavek LACOBEL BLACK poravnani s površino krila

HORN 4



Stekleni vstavek LACOBEL BLACK poravnani s površino krila

HORN 5

NOVO

<sup>1)</sup> za doplačilo <sup>2)</sup> vrata z višino Hc nas 2100 mm – 4 nasadili <sup>3)</sup> vrata z višino Hc do 1984 mm na voljo le z eno ključavnico

<sup>4)</sup> stekleni panel LACOBEL je vedno poravnani na zunanji strani, na notranji strani pa imamo gladko krilo

# LANGEN

## MOŽNOSTI ZAKLJUČKA



## DOSTOPNE ŠIRINE KRIL

◀ 80N ▶ ◀ 80 ▶ ◀ 90N ▶ ◀ 90 ▶ ◀ 100<sup>1)</sup> ▶ ◀ PO MERI ▶

Obstaja možnost izvedbe vrat katere koli želene širine in višine.  
Podrobnosti na s. 52.

## DOPLAČILA

alu podboj (le THERMO 78 in THERMO 64)

krilo širine »100«

netipična širina v razponu 770-1210 mm (Sc na s. 52)

vrata višja do višine 2480 mm (dim. Hc na s. 52)<sup>2)</sup>

vrata nižja do višine 1800 mm (dim. Hc na s. 52)<sup>3)</sup>

dvobarvna vrata: samo krilo / komplet krilo + podboj

doplačilo k modelom z rezkanjem

podroben seznam opreme za doplačilo na s. 55

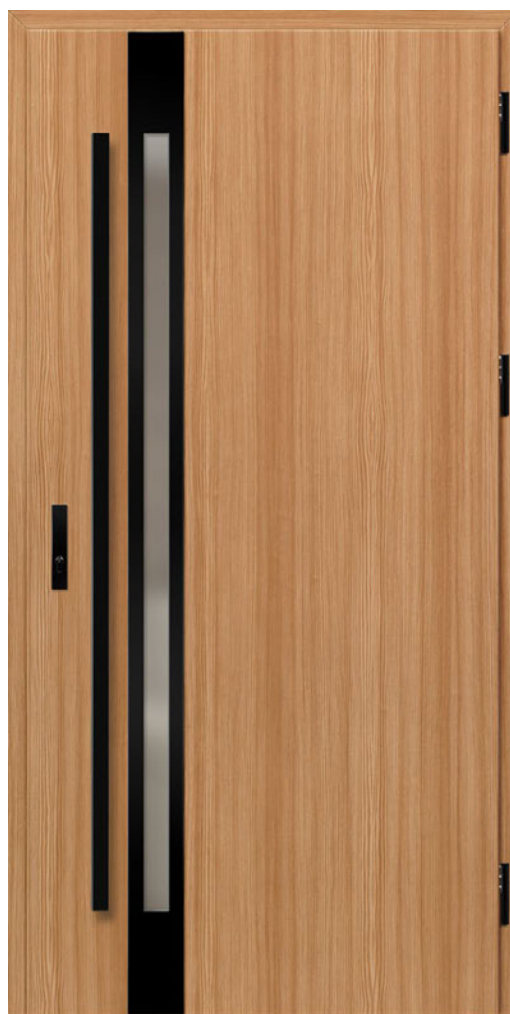

Vzorci na modelu v tehnologiji THERMO 64, širina krila 90, standardna višina

LANGEN 1, gorski bor, LABEL BLACK  
trkalo K35 dolž. 160 cm, alu podboj,  
standardni zasteklitveni paket



# TREBUR

## MOŽNOSTI ZAKLJUČKA



## DOSTOPNE ŠIRINE KRIL



Obstaja možnost izvedbe vrat katere koli želene širine in višine.  
Podrobnosti na s. 52.

## DOPLAČILA

alu podboj (le THERMO 78 in THERMO 64)

krilo širine »100«

netipična širina v razponu 770-1210 mm (Sc na s. 52)

vrata višja do višine 2480 mm (dim. Hc na s. 52)<sup>2)</sup>

vrata nižja do višine 1800 mm (dim. Hc na s. 52)<sup>3)</sup>

dvobarvna vrata: samo krilo / komplet krilo + podboj

odkapna letev za vrata, ki se odpirajo navznoter hiše, barva črna ali srebrna anodirana

podroben seznam opreme za doplačilo na s. 55

NOVO



Vzorci na modelu v tehnologiji THERMO 64, širina krila 90, standardna višina

TREBUR 10, antracitna struktura, LABEL BLACK trkalo K35 dolž. 180 cm, alu podboj, standardni zasteklitveni paket, okrasno rezkanje

NOVO



<sup>1)</sup> za doplačilo <sup>2)</sup> vrata z višino Hc nas 2100 mm – 4 nasadili <sup>3)</sup> vrata z višino Hc do 1984 mm na voljo le z eno ključavnico

# WELS

## MOŽNOSTI ZAKLJUČKA



## DOSTOPNE ŠIRINE KRIL



Obstaja možnost izvedbe vrat katere koli želene širine in višine.  
Podrobnosti na s. 52.

## DOPLAČILA

alu podboj (le THERMO 78 in THERMO 64)

krilo širine »100«

netipična širina v razponu 770-1210 mm (Sc na s. 52)

vrata višja do višine 2480 mm (dim. Hc na s. 52)<sup>2)</sup>

vrata nižja do višine 1800 mm (dim. Hc na s. 52)<sup>3)</sup>

dvobarvna vrata: samo krilo / komplet krilo + podboj

odkapna letev za vrata, ki se odpirajo navznoter hiše, barva črna ali srebrna anodirana

podroben seznam opreme za doplačilo na s. 55

NOVO



Vzorci na modelu v tehnologiji THERMO 64, širina krila 90, standardna višina

WELS 7, beli bor, LABEL BLACK  
trkalo K35 dolž. 180 cm, alu podboj,  
standardni zasteklitveni paket, okrasno rezkanje

NOVO



WELS 1

WELS 2

WELS 3

WELS 4

WELS 5

WELS 7



# BAZYLEA

## MOŽNOSTI ZAKLJUČKA



## DOSTOPNE ŠIRINE KRIL

◀ 80N ▶ ▶ 80 ▶ ▶ 90N ▶ ▶ 90 ▶ ▶ 100<sup>1)</sup> ▶ ▶ PO MERI ▶

Obstaja možnost izvedbe vrat katere koli želene širine in višine.  
Podrobnosti na s. 52.

## DOPLAČILA

alu podboj (le THERMO 78 in THERMO 64)

krilo širine »100«

netipična širina v razponu 770-1210 mm (Sc na s. 52)

vrata višja do višine 2480 mm (dim. Hc na s. 52)<sup>2)</sup>

vrata nižja do višine 1800 mm (dim. Hc na s. 52)<sup>3)</sup>

dvobarvna vrata: samo krilo / komplet krilo + podboj

podroben seznam opreme za doplačilo na s. 55



Vzorci na modelu v tehnologiji THERMO 64, širina krila 90, standardna višina

BAZYLEA 5, siva, LABEL BLACK  
trkalo K35 dolž. 180 cm, alu podboj,  
zasteklitvena enota enosmerno steklo



BAZYLEA 1

BAZYLEA 2

BAZYLEA 3

BAZYLEA 4

BAZYLEA 5

<sup>1)</sup> za doplačilo <sup>2)</sup> vrata z višino Hc nas 2100 mm – 4 nasadili <sup>3)</sup> vrata z višino Hc do 1984 mm na voljo le z eno ključavnico

# LEIMEN

## MOŽNOSTI ZAKLJUČKA



## DOSTOPNE ŠIRINE KRIL

◀ 80N ▶ ◀ 80 ▶ ◀ 90N ▶ ◀ 90 ▶ ◀ 100<sup>1)</sup> ▶ ◀ PO MERI ▶

Obstaja možnost izvedbe vrat katere koli želene širine in višine.  
Podrobnosti na s. 52.

## DOPLAČILA

alu podboj (le THERMO 78 in THERMO 64)

krilo širine »100«

netipična širina v razponu 770-1210 mm (Sc na s. 52)

vrata višja do višine 2480 mm (dim. Hc na s. 52)<sup>2)</sup>

vrata nižja do višine 1800 mm (dim. Hc na s. 52)<sup>3)</sup>

dvobarvna vrata: samo krilo / komplet krilo + podboj

podroben seznam opreme za doplačilo na s. 55

NOVO



Vzorci na modelu v tehnologiji THERMO 64, širina krila 90, standardna višina

LEIMEN 4, antracitna struktura, LABEL BLACK trkalo K35 dolž. 160 cm, alu podboj, standardni zasteklitveni paket, okrasno rezkanje



LEIMEN 1



LEIMEN 2



LEIMEN 3



LEIMEN 4



LEIMEN 5

NOVO

# AMBERG

## MOŽNOSTI ZAKLJUČKA



## DOSTOPNE ŠIRINE KRIL



Obstaja možnost izvedbe vrat katere koli želene širine in višine.  
Podrobnosti na s. 52.

## DOPLAČILA

alu podboj (le THERMO 78 in THERMO 64)

krilo širine »100«

netipična širina v razponu 770-1210 mm (Sc na s. 52)

vrata višja do višine 2480 mm (dim. Hc na s. 52)<sup>2)</sup>

vrata nižja do višine 1800 mm (dim. Hc na s. 52)<sup>3)</sup>

dvobarvna vrata: samo krilo / komplet krilo + podboj

odkapna letev za vrata, ki se odpirajo navznoter hiše  
barva črna ali srebrna anodirana

podroben seznam opreme za doplačilo na s. 55

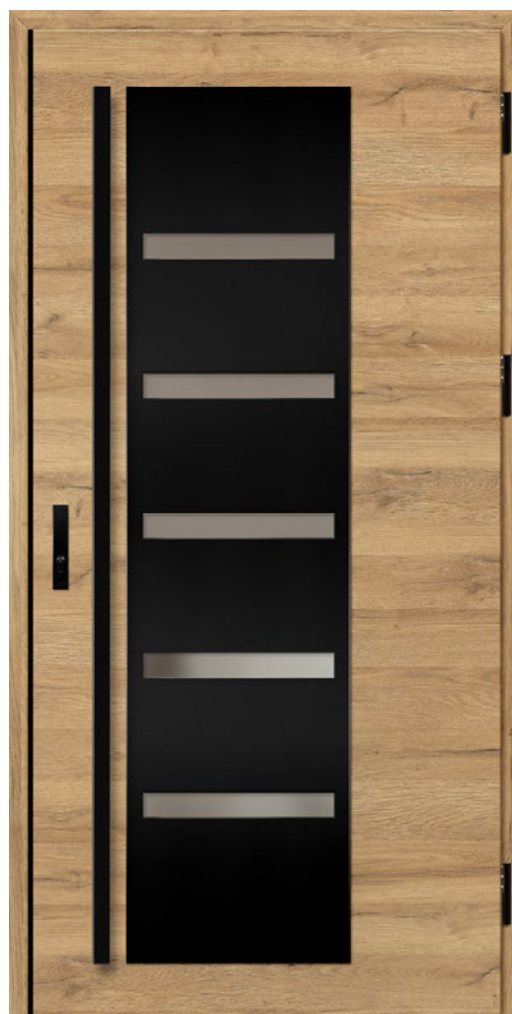

Vzorci na modelu v tehnologiji THERMO 64, širina krila 90, standardna višina

AMBERG 1, naravni hrast prečni, LABEL BLACK  
trkalo K35 dolž. 180 cm, alu podboj,  
standardni zasteklitveni paket

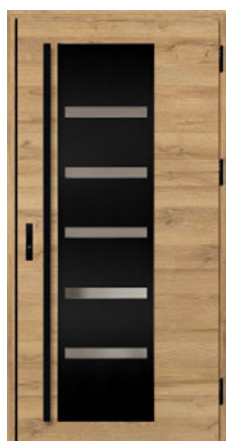

AMBERG 1

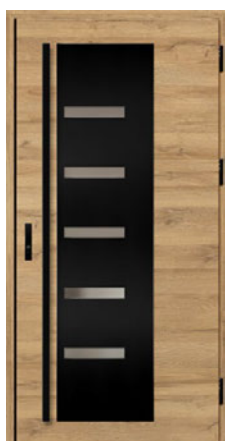

AMBERG 2



AMBERG 3

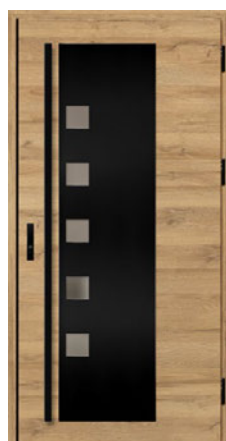

AMBERG 4



<sup>1)</sup> za doplačilo <sup>2)</sup> vrata z višino Hc nas 2100 mm – 4 nasadili <sup>3)</sup> vrata z višino Hc do 1984 mm na voljo le z eno ključavnico

<sup>4)</sup> okrasni kotni profil črne barve v standardu samo za vrata z dekorjem HRAST NARAVNI PREČNI

# LINDEN

## MOŽNOSTI ZAKLJUČKA



## DOSTOPNE ŠIRINE KRIL



Obstaja možnost izvedbe vrat katere koli želene širine in višine.  
Podrobnosti na s. 52.

## DOPLAČILA

alu podboj (le THERMO 78 in THERMO 64)

krilo širine »100«

netipična širina v razponu 770-1210 mm (Sc na s. 52)

vrata višja do višine 2480 mm (dim. Hc na s. 52)<sup>2)</sup>

vrata nižja do višine 1800 mm (dim. Hc na s. 52)<sup>3)</sup>

dvobarvna vrata: samo krilo / komplet krilo + podboj

odkapna letev za vrata, ki se odpirajo navznoter hiše, barva črna ali srebrna anodirana

podroben seznam opreme za doplačilo na s. 55



Vzorci na modelu v tehnologiji THERMO 64, širina krila 90, standardna višina

LINDEN 1, antracitna gladka barva, LABEL BLACK vrata, ki se odpiranje v prostor, alu podboj, standardni zasteklitveni paket trkalo K35 dolž. 180 cm



LINDEN 1



LINDEN 2



LINDEN 3



LINDEN 4



LINDEN 5



LINDEN 6

# MURTER

## MOŽNOSTI ZAKLJUČKA



## DOSTOPNE ŠIRINE KRIL



Obstaja možnost izvedbe vrat katere koli želene širine in višine.  
Podrobnosti na s. 52.

## DOPLAČILA

alu podboj (le THERMO 78 in THERMO 64)

krilo širine »100«

netipična širina v razponu 770-1210 mm (Sc na s. 52)

vrata višja do višine 2480 mm (dim. Hc na s. 52)<sup>2)</sup>

vrata nižja do višine 1800 mm (dim. Hc na s. 52)<sup>3)</sup>

dvobarvna vrata: samo krilo / komplet krilo + podboj

odkapna letev za vrata, ki se odpirajo navznoter hiše, barva črna ali srebrna anodirana

podroben seznam opreme za doplačilo na s. 55



Vzorci na modelu v tehnologiji THERMO 64, širina krila 90, standardna višina

MURTER 1, srednji rjavi hrast, LABEL BLACK  
vrata, ki se odpiranje v prostor, alu podboj,  
standardni zasteklitveni paket  
trkalo K35 dolž. 180 cm



MURTER 1

MURTER 2

MURTER 3

MURTER 4

MURTER 5

MURTER 6

<sup>1)</sup> za doplačilo <sup>2)</sup> vrata z višino Hc nas 2100 mm – 4 nasadili

<sup>3)</sup> vrata z višino Hc do 1984 mm na voljo le z eno ključavnico

# KREBEN

## MOŽNOSTI ZAKLJUČKA



## DOSTOPNE ŠIRINE KRIL



Obstaja možnost izvedbe vrat katere koli želene širine in višine.  
Podrobnosti na s. 52.

## DOPLAČILA

alu podboj (le THERMO 78 in THERMO 64)

krilo širine »100«

netipična širina v razponu 770-1210 mm (Sc na s. 52)

vrata višja do višine 2480 mm (dim. Hc na s. 52)<sup>2)</sup>

vrata nižja do višine 1800 mm (dim. Hc na s. 52)<sup>3)</sup>

dvobarvna vrata: samo krilo / komplet krilo + podboj

odkapna letev za vrata, ki se odpirajo navznoter hiše, barva črna ali srebrna anodirana

podroben seznam opreme za doplačilo na s. 55



Vzorci na modelu v tehnologiji THERMO 64, širina krila 90, standardna višina

KREBEN 1, naravni hrast prečni, LABEL BLACK  
trkalo K35 dolž. 180 cm, alu podboj,  
standardni zasteklitveni paket



KREBEN 1



KREBEN 2

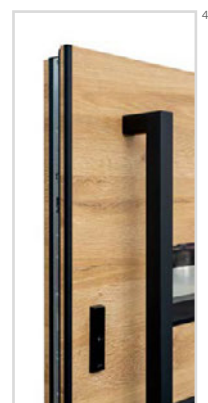

<sup>1)</sup> za doplačilo <sup>2)</sup> vrata z višino Hc nas 2100 mm – 4 nasadili <sup>3)</sup> vrata z višino Hc do 1984 mm na voljo le z eno ključavnico

<sup>4)</sup> okrasni kotni profil črne barve v standardu samo za vrata z dekorjem HRAST NARAVNI PREČNI

# FRYBURG

## MOŽNOSTI ZAKLJUČKA



## DOSTOPNE ŠIRINE KRIL

◀ 80N ▶ ◀ 80 ▶ ◀ 90N ▶ ◀ 90 ▶ ◀ 100<sup>1)</sup> ▶ ◀ PO MERI ▶

Obstaja možnost izvedbe vrat katere koli želene širine in višine.  
Podrobnosti na s. 52.

## DOPLAČILA

alu podboj (le THERMO 78 in THERMO 64)

krilo širine »100«

netipična širina v razponu 770-1210 mm (Sc na s. 52)

vrata višja do višine 2480 mm (dim. Hc na s. 52)<sup>2)</sup>

vrata nižja do višine 1800 mm (dim. Hc na s. 52)<sup>3)</sup>

dvobarvna vrata: samo krilo / komplet krilo + podboj

odkapna letev za vrata, ki se odpirajo navznoter hiše, barva črna ali srebrna anodirana

podroben seznam opreme za doplačilo na s. 55

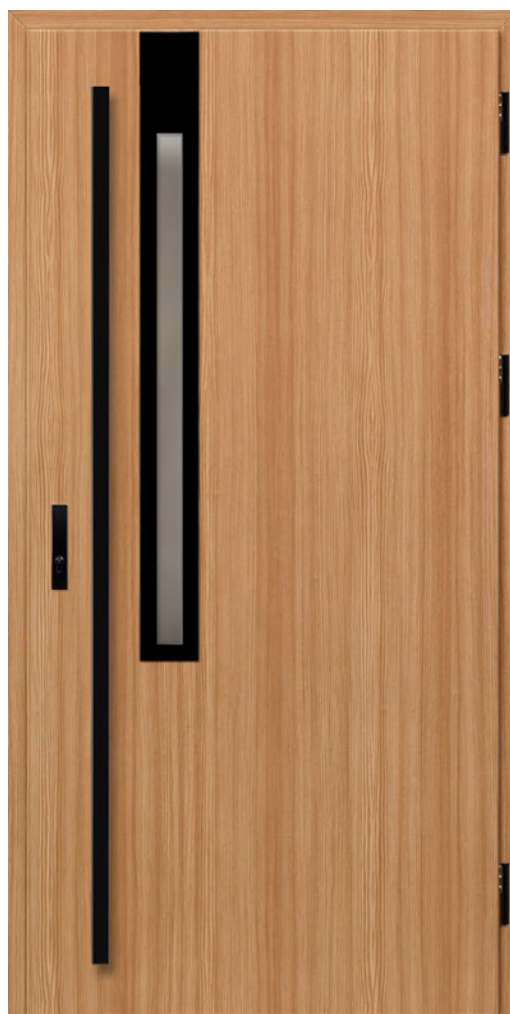

Vzorci na modelu v tehnologiji THERMO 64, širina krila 90, standardna višina

FRYBURG 3, gorski bor, LABEL BLACK  
trkalo K35 dolž. 180 cm, alu podboj,  
standardni zasteklitveni paket



FRYBURG 3

FRYBURG 4

FRYBURG 5

FRYBURG 6

<sup>1)</sup> za doplačilo <sup>2)</sup> vrata z višino Hc nas 2100 mm – 4 nasadili <sup>3)</sup> vrata z višino Hc do 1984 mm na voljo le z eno ključavnico

# ROTTERDAM

## MOŽNOSTI ZAKLJUČKA



## DOSTOPNE ŠIRINE KRIL



Obstaja možnost izvedbe vrat katere koli želene širine in višine.  
Podrobnosti na s. 52.

## DOPLAČILA

alu podboj (le THERMO 78 in THERMO 64)

krilo širine »100«

netipična širina v razponu 770-1210 mm (Sc na s. 52)

vrata višja do višine 2480 mm (dim. Hc na s. 52)<sup>2)</sup>

vrata nižja do višine 1800 mm (dim. Hc na s. 52)<sup>3)</sup>

dvobarvna vrata: samo krilo / komplet krilo + podboj

odkapna letev za vrata, ki se odpirajo navznoter hiše, barva črna ali srebrna anodirana

podroben seznam opreme za doplačilo na s. 55



Vzorci na modelu v tehnologiji THERMO 64, širina krila 90, standardna višina

ROTTERDAM 4, siva, LABEL BLACK  
kljuka PASA, alu podboj, zasteklitvena enota P4 reflex siva



ROTTERDAM 1<sup>4)</sup>



ROTTERDAM 2<sup>4)</sup>



ROTTERDAM 3<sup>5)</sup>



ROTTERDAM 4<sup>5)</sup>

<sup>1)</sup> za doplačilo <sup>2)</sup> vrata z višino Hc nas 2100 mm – 4 nasadili <sup>3)</sup> vrata z višino Hc do 1984 mm na voljo le z eno ključavnico

<sup>4)</sup> vzorec 1, 2 na voljo od širine Sc = 1000 mm <sup>5)</sup> steklo P4 je obvezno za vrata ROTTERDAM 3, 4 Širina okvirjev za modela 1, 2 – 35 mm, v modelih 3, 4 – 50mm. Širina distančnika pri modelu 2, 4 – 30 mm.



# EBERN

## MOŽNOSTI ZAKLJUČKA



## DOSTOPNE ŠIRINE KRIL

◀ 80N ▶ ▶ 80 ▶ ▶ 90N ▶ ▶ 90 ▶ ▶ 100<sup>1)</sup> ▶ ▶ PO MERI ▶

Obstaja možnost izvedbe vrat katere koli želene širine in višine.  
Podrobnosti na s. 52.

## DOPLAČILA

alu podboj (le THERMO 78 in THERMO 64)

krilo širine »100«

netipična širina v razponu 770-1210 mm (Sc na s. 52)

vrata višja do višine 2480 mm (dim. Hc na s. 52)<sup>2)</sup>

vrata nižja do višine 1800 mm (dim. Hc na s. 52)<sup>3)</sup>

dvobarvna vrata: samo krilo / komplet krilo + podboj

odkapna letev za vrata, ki se odpirajo navznoter hiše, barva črna ali srebrna anodirana

podroben seznam opreme za doplačilo na s. 55



Vzorci na modelu v tehnologiji THERMO 64, širina krila 90, standardna višina.

EBERN 1, beli bor, LABEL BLACK  
trkalo K35 dolž. 180 cm, alu podboj,  
standardni zasteklitveni paket

NOVO



EBERN 1<sup>4)</sup>

EBERN 2<sup>4)</sup>

EBERN 3<sup>4)</sup>

EBERN 4<sup>5)</sup>

EBERN 5<sup>5)</sup>

<sup>1)</sup> za doplačilo <sup>2)</sup> vrata z višino Hc nas 2100 mm – 4 nasadili <sup>3)</sup> vrata z višino Hc do 1984 mm na voljo le z eno ključavnico

<sup>4)</sup> vzorec 1, 2, 3 na voljo od širine Sc = 1000 mm <sup>5)</sup> steklo P4 je obvezno za vrata EBERN 4, 5 Širina okvirjev za modela 1, 1, 2 – 35 mm, v modelih 3, 4 – 50mm.

Širina distančnika pri modelu 3, 5 – 30 mm.

## MOŽNOSTI ZAKLJUČKA



## DOSTOPNE ŠIRINE KRIL



Obstaja možnost izvedbe vrat katere koli želene širine in višine.  
Podrobnosti na s. 52.

## DOPLAČILA

alu podboj (le THERMO 78 in THERMO 64)

krilo širine »100«

netipična širina v razponu 770-1210 mm (Sc na s. 52)

vrata višja do višine 2480 mm (dim. Hc na s. 52)<sup>2)</sup>

vrata nižja do višine 1800 mm (dim. Hc na s. 52)<sup>3)</sup>

dvobarvna vrata: samo krilo / komplet krilo + podboj

doplačilo za zaključek LABEL DIAMOND GLASS

podroben seznam opreme za doplačilo na s. 55



Vzorci na modelu v tehnologiji THERMO 64, širina krila 90, standardna višina

WIENER 1, beli bor, LABEL BLACK trkalo K35 dolž. 150 cm, alu podboj, standardni zasteklitveni paket



WIENER 1



WIENER 2



WIENER 3

# SION

## MOŽNOSTI ZAKLJUČKA



## DOSTOPNE ŠIRINE KRIL

◀ 80N ▶ ▶ 80 ▶ ▶ 90N ▶ ▶ 90 ▶ ▶ 100<sup>1)</sup> ▶ ▶ PO MERI ▶

Obstaja možnost izvedbe vrat katere koli želene širine in višine.  
Podrobnosti na s. 52.

## DOPLAČILA

alu podboj (le THERMO 78 in THERMO 64)

krilo širine »100«

netipična širina v razponu 770-1210 mm (Sc na s. 52)

vrata višja do višine 2480 mm (dim. Hc na s. 52)<sup>2)</sup>

vrata nižja do višine 1800 mm (dim. Hc na s. 52)<sup>3)</sup>

dvobarvna vrata: samo krilo / komplet krila + podboj

odkapna letev za vrata, ki se odpirajo navznoter hiše, barva črna ali srebrna anodirana

podroben seznam opreme za doplačilo na s. 55



Vzorci na modelu v tehnologiji THERMO 64, širina krila 90, standardna višina

SION 1, naravni hrast prečni, LABEL DIAMOND GLASS trkalo K35 dolž. 180 cm, alu podboj, standardni zasteklitveni paket

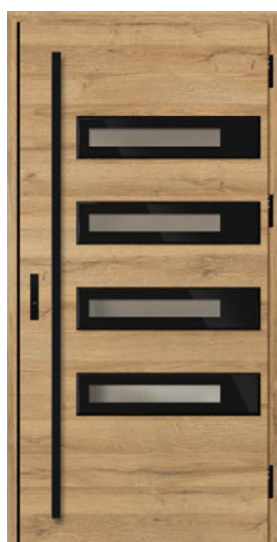

SION 1



SION 2

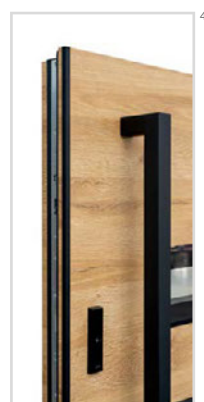

4)

<sup>1)</sup> za doplačilo <sup>2)</sup> vrata z višino Hc nas 2100 mm – 4 nasadili <sup>3)</sup> vrata z višino Hc do 1984 mm na voljo le z eno ključavnico

<sup>4)</sup> okrasni kotni profil črne barve v standardu samo za vrata z dekorjem HRAST NARAVNI PREČNI

# SINGEN

## MOŽNOSTI ZAKLJUČKA



## DOSTOPNE ŠIRINE KRIL



Obstaja možnost izvedbe vrat katere koli želene širine in višine.  
Podrobnosti na s. 52.

## DOPLAČILA

alu podboj (le THERMO 78 in THERMO 64)

krilo širine »100«

netipična širina v razponu 770-1210 mm (Sc na s. 52)

vrata višja do višine 2480 mm (dim. Hc na s. 52)<sup>2)</sup>

vrata nižja do višine 1800 mm (dim. Hc na s. 52)<sup>3)</sup>

dvobarvna vrata: samo krilo / komplet krilo + podboj

podroben seznam opreme za doplačilo na s. 55

NOVO



Vzorci na modelu v tehnologiji THERMO 64, širina krila 90, standardna višina

SINGEN 6, antracitna svilnata, LABEL BLACK  
trkalo K35 dolž. 180 cm, alu podboj, zasteklitvena enota reflex  
siva, okrasno rezkanje

NOVO



<sup>1)</sup> za doplačilo <sup>2)</sup> vrata z višino Hc nas 2100 mm – 4 nasadili <sup>3)</sup> vrata z višino Hc do 1984 mm na voljo le z eno ključavnico

# SELTERS

## MOŽNOSTI ZAKLJUČKA



## DOSTOPNE ŠIRINE KRIL



Obstaja možnost izvedbe vrat katere koli želene širine in višine.  
Podrobnosti na s. 52.

## DOPLAČILA

alu podboj (le THERMO 78 in THERMO 64)

krilo širine »100«

netipična širina v razponu 770-1210 mm (Sc na s. 52)

vrata višja do višine 2480 mm (dim. Hc na s. 52)<sup>2)</sup>

vrata nižja do višine 1800 mm (dim. Hc na s. 52)<sup>3)</sup>

dvobarvna vrata: samo krilo / komplet krilo + podboj

podroben seznam opreme za doplačilo na s. 55

NOVO



Vzorci na modelu v tehnologiji THERMO 64, širina krila 90, standardna višina

SELTERS 7, zlati hrast, LABEL BLACK  
trkalo K35 dolž. 180 cm, alu podboj, standardni zasteklitveni paket, okrasno rezkanje

NOVO

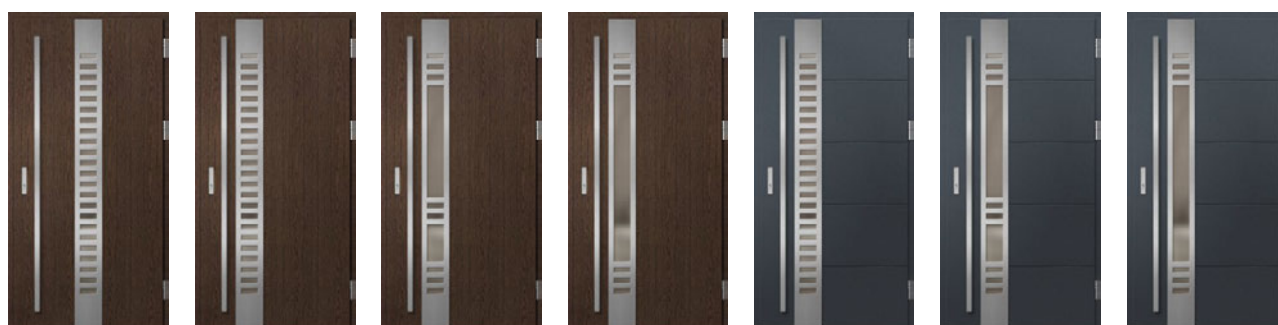

SELTERS 1

SELTERS 2

SELTERS 3

SELTERS 4

SELTERS 5

SELTERS 6

SELTERS 7

<sup>1)</sup> za doplačilo <sup>2)</sup> vrata z višino Hc nas 2100 mm – 4 nasadili <sup>3)</sup> vrata z višino Hc do 1984 mm na voljo le z eno ključavnico

# SAMEDAN

## MOŽNOSTI ZAKLJUČKA



## DOSTOPNE ŠIRINE KRIL



Obstaja možnost izvedbe vrat katere koli želene širine in višine.  
Podrobnosti na s. 52.

## DOPLAČILA

alu podboj (le THERMO 78 in THERMO 64)

krilo širine »100«

netipična širina v razponu 770-1210 mm (Sc na s. 52)

vrata višja do višine 2480 mm (dim. Hc na s. 52)<sup>2)</sup>

vrata nižja do višine 1800 mm (dim. Hc na s. 52)<sup>3)</sup>

dvobarvna vrata: samo krilo / komplet krilo + podboj

odkapna letev za vrata, ki se odpirajo navznoter hiše, barva črna ali srebrna anodirana (ne velja za modela 3 in 4)

podroben seznam opreme za doplačilo na s. 55



Vzorci na modelu v tehnologiji THERMO 64, širina krila 90, standardna višina

SAMEDAN 2, beli bor, LABEL BLACK  
trkalo K35 dolž. 180 cm, alu podboj,  
standardni zasteklitveni paket



SAMEDAN 1



SAMEDAN 2



SAMEDAN 3



SAMEDAN 4



SAMEDAN 5

# RODING

## MOŽNOSTI ZAKLJUČKA



## DOSTOPNE ŠIRINE KRIL



Obstaja možnost izvedbe vrat katere koli želene širine in višine.  
Podrobnosti na s. 52.

## DOPLAČILA

alu podboj (le THERMO 78 in THERMO 64)

krilo širine »100«

netipična širina v razponu 770-1210 mm (Sc na s. 52)

vrata višja do višine 2480 mm (dim. Hc na s. 52)<sup>2)</sup>

vrata nižja do višine 1800 mm (dim. Hc na s. 52)<sup>3)</sup>

dvobarvna vrata: samo krilo / komplet krilo + podboj

odkapna letev za vrata, ki se odpirajo navznoter hiše  
barva črna ali srebrna anodirana

podroben seznam opreme za doplačilo na s. 55



Vzorci na modelu v tehnologiji THERMO 64, širina krila 90, standardna višina

RODING 1, winchester, LABEL BLACK  
kljuka PASA, alu podboj, standardni zasteklitveni paket



RODING 1



RODING 2

<sup>1)</sup> za doplačilo <sup>2)</sup> vrata z višino Hc nas 2100 mm – 4 nasadili <sup>3)</sup> vrata z višino Hc do 1984 mm na voljo le z eno ključavnico

# MELK

## MOŽNOSTI ZAKLJUČKA



## DOSTOPNE ŠIRINE KRIL



Obstaja možnost izvedbe vrat katere koli želene širine in višine.  
Podrobnosti na s. 52.

## DOPLAČILA

alu podboj (le THERMO 78 in THERMO 64)

krilo širine »100«

netipična širina v razponu 770-1210 mm (Sc na s. 52)

vrata višja do višine 2480 mm (dim. Hc na s. 52)<sup>2)</sup>

vrata nižja do višine 1800 mm (dim. Hc na s. 52)<sup>3)</sup>

dvobarvna vrata: samo krilo / komplet krilo + podboj

odkapna letev za vrata, ki se odpirajo navznoter hiše, barva črna ali srebrna anodirana

podroben seznam opreme za doplačilo na s. 55



Vzorci na modelu v tehnologiji THERMO 64, širina krila 90, standardna višina

MELK 2, črna, LABEL INOX  
trkalo K35 dolž. 180 cm, alu podboj,  
standardni zasteklitveni paket



MELK 1



MELK 2



# LUCERNA

## MOŽNOSTI ZAKLJUČKA



## DOSTOPNE ŠIRINE KRIL



Obstaja možnost izvedbe vrat katere koli želene širine in višine.  
Podrobnosti na s. 52.

## DOPLAČILA

alu podboj (le THERMO 78 in THERMO 64)

krilo širine »100«

netipična širina v razponu 770-1210 mm (Sc na s. 52)

vrata višja do višine 2480 mm (dim. Hc na s. 52)<sup>2)</sup>

vrata nižja do višine 1800 mm (dim. Hc na s. 52)<sup>3)</sup>

dvobarvna vrata: samo krilo / komplet krilo + podboj

odkapna letev za vrata, ki se odpirajo navznoter hiše, barva črna ali srebrna anodirana

podroben seznam opreme za doplačilo na s. 55



Vzorci na modelu v tehnologiji THERMO 64, širina krila 90, standardna višina

LUCERNA 1, siva, LABEL BLACK  
trkalo K35 dolž. 180 cm, alu podboj,  
standardni zasteklitveni paket



LUCERNA 1



LUCERNA 2

<sup>1)</sup> za doplačilo <sup>2)</sup> vrata z višino Hc nas 2100 mm – 4 nasadili <sup>3)</sup> vrata z višino Hc do 1984 mm na voljo le z eno ključavnico

# LEOBEN

## MOŽNOSTI ZAKLJUČKA



## DOSTOPNE ŠIRINE KRIL



Obstaja možnost izvedbe vrat katere koli želene širine in višine.  
Podrobnosti na s. 52.

## DOPLAČILA

alu podboj (le THERMO 78 in THERMO 64)

krilo širine »100«

netipična širina v razponu 770-1210 mm (Sc na s. 52)

vrata višja do višine 2480 mm (dim. Hc na s. 52)<sup>2)</sup>

vrata nižja do višine 1800 mm (dim. Hc na s. 52)<sup>3)</sup>

dvobarvna vrata: samo krilo / komplet krilo + podboj

odkapna letev za vrata, ki se odpirajo navznoter hiše, barva črna ali srebrna anodirana

podroben seznam opreme za doplačilo na s. 55



Vzorci na modelu v tehnologiji THERMO 64, širina krila 90, standardna višina

LEOBEN 1, naravni hrast prečni, LABEL BLACK  
trkalo K35 dolž. 180 cm, alu podboj,  
standardni zasteklitveni paket

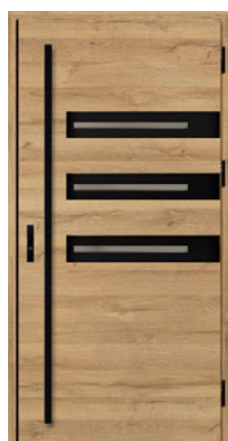

LEOBEN 1

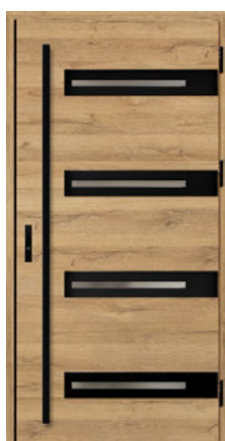

LEOBEN 2

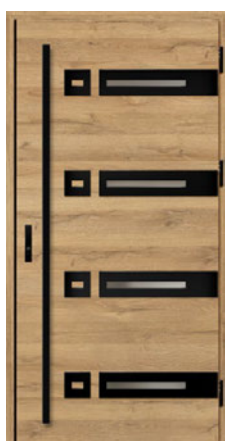

LEOBEN 3

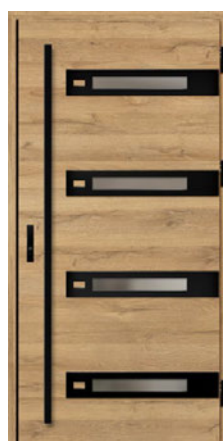

LEOBEN 4



4)

<sup>1)</sup> za doplačilo <sup>2)</sup> vrata z višino Hc nas 2100 mm – 4 nasadili <sup>3)</sup> vrata z višino Hc do 1984 mm na voljo le z eno ključavnico

<sup>4)</sup> okrasni kotni profil črne barve v standardu samo za vrata z dekorjem HRAST NARAVNI PREČNI

# BIENE

## MOŽNOSTI ZAKLJUČKA



## DOSTOPNE ŠIRINE KRIL



Obstaja možnost izvedbe vrat katere koli želene širine in višine (sprememba višine ne velja za vzorec BIENE 1). Podrobnosti na s. 52.

Model BIENE 1 v tehnologiji THERMO HOT s strani podboja (stran brez roba) je videti kot BIENE 2.

## DOPLAČILA

alu podboj (le THERMO 78 in THERMO 64)

krilo širine »100«

netipična širina v razponu 770-1210 mm<sup>6)</sup> (Sc na s. 52)

vrata višja do višine 2480 mm (dim. Hc na s. 52)<sup>2)3)</sup>

vrata nižja do višine 1800 mm (dim. Hc na s. 52)<sup>4)</sup>

dvobarvna vrata: samo krilo / komplet krilo + podboj

širokokotno kukalo, srebrno ali črno

odkapna letev za vrata, ki se odpirajo navznoter hiše, barva črna ali srebrna anodirana

podroben seznam opreme za doplačilo na s. 55



Vzorci na modelu v tehnologiji THERMO 64, širina krila 90, standardna višina

BIENE 1, hrast naravni prečni, STAMP BLACK  
trkalo K35 dolž. 180 cm, alu podboj

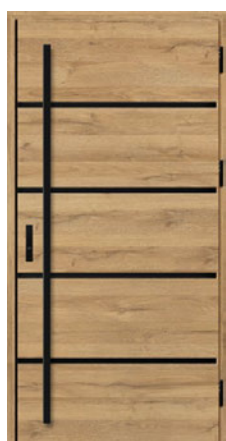

BIENE 1

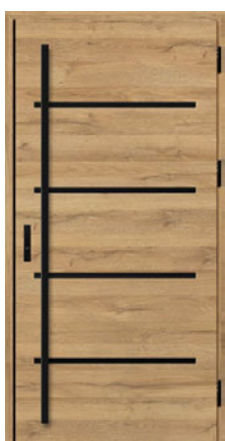

BIENE 2

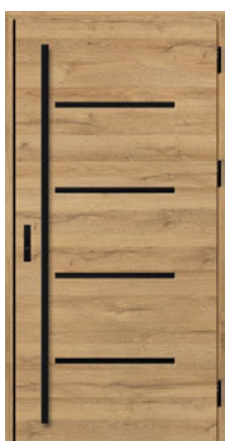

BIENE 3

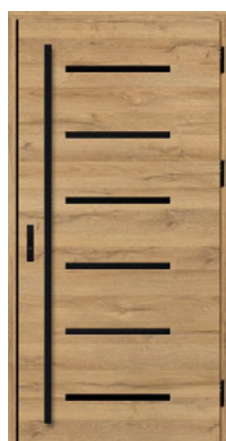

BIENE 4



<sup>1)</sup> za doplačilo <sup>2)</sup> ni na voljo za model BIENE 1 <sup>3)</sup> vrata z višino Hc nad 2100 mm – 4 nasadili <sup>4)</sup> vrata z višino Hc do 1984 mm na voljo samo z eno ključavnico

<sup>5)</sup> okrasni kotni profil črne barve v standardu samo z dekorjem HRAST NARAVNI PREČNI

<sup>6)</sup> največja širina za model BIENE 1 znaša: jekleni podboj 1156 mm, alu podboj 1178 mm

# LUTTER

## MOŽNOSTI ZAKLJUČKA



## DOSTOPNE ŠIRINE KRIL

◀80N▶ ▶80▶ ▶90N▶ ▶90▶ ▶100<sup>1)</sup>▶ ▶PO MERI▶

Obstaja možnost izvedbe vrat katere koli želene širine in višine (sprememba višine ne velja za vzorec LUTTER 1). Podrobnosti na s. 52.

Model LUTTER 1 v tehnologiji THERMO HOT s strani podboja (stran brez roba) je videti kot LUTTER 2.

## DOPLAČILA

alu podboj (le THERMO 78 in THERMO 64)

krilo širine »100«

netipična širina v razponu 770-1210 mm<sup>5)</sup> (Sc na s. 52)

vrata višja do višine 2480 mm (dim. Hc na s. 52)<sup>2)3)</sup>

vrata nižja do višine 1800 mm (dim. Hc na s. 52)<sup>4)</sup>

dvobarvna vrata: samo krilo / komplet krilo + podboj

širokokotno kukalo, srebrno ali črno

odkapna letev za vrata, ki se odpirajo navznoter hiše, barva črna ali srebrna anodirana

podroben seznam opreme za doplačilo na s. 55



Vzorci na modelu v tehnologiji THERMO 64, širina krila 90, standardna višina

LUTTER 1, antracitna gladka barva, STAMP ROLLER trkalo K35 dolž. 180 cm, alu podboj



LUTTER 1



LUTTER 2



LUTTER 3



LUTTER 4

<sup>1)</sup> za doplačilo <sup>2)</sup> ni na voljo za model LUTTER 1 <sup>3)</sup> vrata z višino Hc nad 2100 mm – 4 nasadili

<sup>4)</sup> vrata z višino Hc do 1984 mm na voljo le z eno ključavnico <sup>5)</sup> največja širina za model LUTTER 1 znaša: jekleni podboj 1156 mm, alu podboj 1178 mm

# KELLA

## MOŽNOSTI ZAKLJUČKA



## DOSTOPNE ŠIRINE KRIL

◀ 80N ▶ ▶ 80 ▶ ▶ 90N ▶ ▶ 90 ▶ ▶ 100<sup>1)</sup> ▶ ▶ PO MERI ▶

Obstaja možnost izvedbe vrat katere koli želene širine in višine.  
Podrobnosti na s. 52.

## DOPLAČILA

alu podboj (le THERMO 78 in THERMO 64)

krilo širine »100«

netipična širina v razponu 770-1210 mm (Sc na s. 52)

vrata višja do višine 2480 mm (dim. Hc na s. 52)<sup>2)</sup>

vrata nižja do višine 1800 mm (dim. Hc na s. 52)<sup>3)</sup>

dvobarvna vrata: samo krilo / komplet krilo + podboj

širokokotno kukalo, srebrno ali črno

odkapna letev za vrata, ki se odpirajo navznoter hiše, barva črna ali srebrna  
anodirana

podroben seznam opreme za doplačilo na s. 55

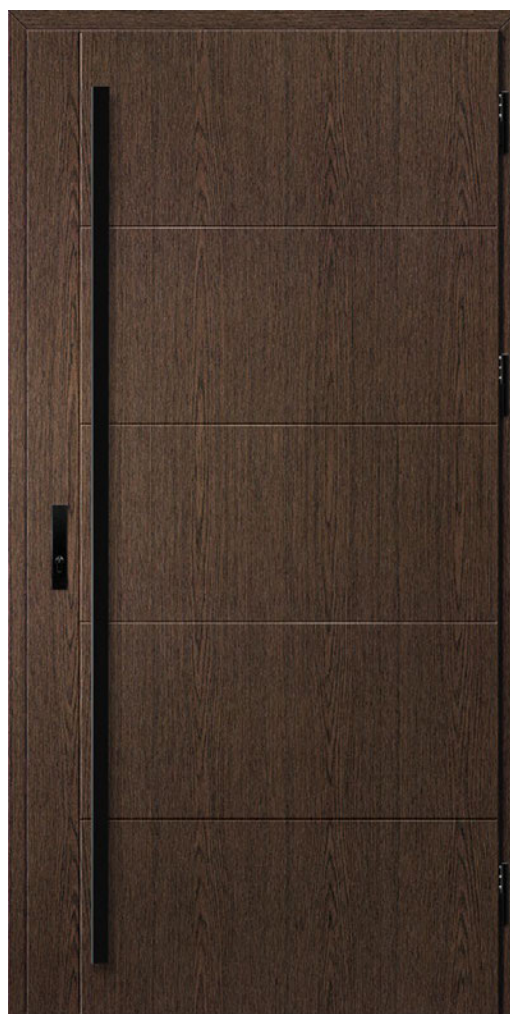

Vzorci na modelu v tehnologiji THERMO 64, širina krila 90, standardna višina

KELLA 1, močvirski hrast, STAMP  
trkalo K35 dolž. 180 cm, alu podboj



<sup>1)</sup> za doplačilo    <sup>2)</sup> vrata z višino Hc nas 2100 mm – 4 nasadili    <sup>3)</sup> vrata z višino Hc do 1984 mm na voljo le z eno ključavnico

# SOLID

## MOŽNOSTI ZAKLJUČKA



## DOSTOPNE ŠIRINE KRIL



Obstaja možnost izvedbe vrat katere koli želene širine in višine.  
Podrobnosti na s. 52.

## DOPLAČILA

alu podboj (le THERMO 78 in THERMO 64)

krilo širine »100«

netipična širina v razponu 770-1210 mm (Sc na s. 52)

vrata višja do višine 2480 mm (dim. Hc na s. 52)<sup>2)</sup>

vrata nižja do višine 1800 mm (dim. Hc na s. 52)<sup>3)</sup>

dvobarvna vrata: samo krilo / komplet krilo + podboj

širokokotno kukalo, srebrno ali črno

odkapna letev za vrata, ki se odpirajo navznoter hiše, barva črna ali srebrna anodirana

podroben seznam opreme za doplačilo na s. 55



Vzorci na modelu v tehnologiji THERMO 64, širina krila 90, standardna višina

SOLID, oreh  
kljuka PASA, alu podboj

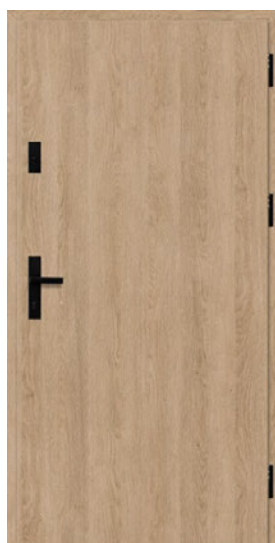

SOLID

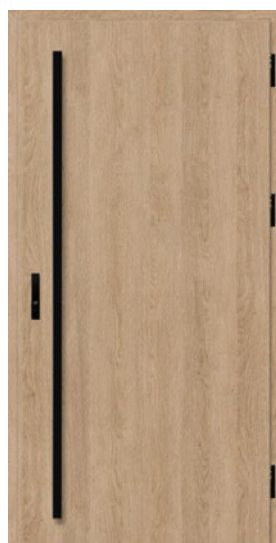

SOLID



SOLID



## NOVO FRYBURG 4

Jeklena vhodna vrata z zaključkom LABEL BLACK,  
furnir GORSKI BOR z mat površino.



# SVETLOBNI DELI

- svetlobni deli so lahko tipski ali po meri, na voljo so le za vrata z alu podbojem
- za namestitev osvetlobe in nadsvetlobe je treba naprej demontirati steklo
- doplačilo za steklo P4
- doplačilo za enosmerno steklo
- doplačilo za svetlobne dele izven tipskih dimenzij
- doplačilo za dvobarvni svetlobni del

## DOSTOPNE KONFIGURACIJE

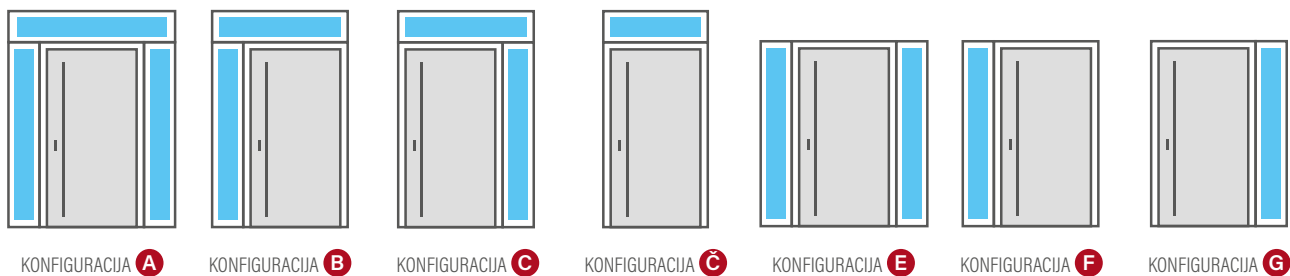

## ZASTEKLITVENE ENOTE - NAVADNO STEKLO

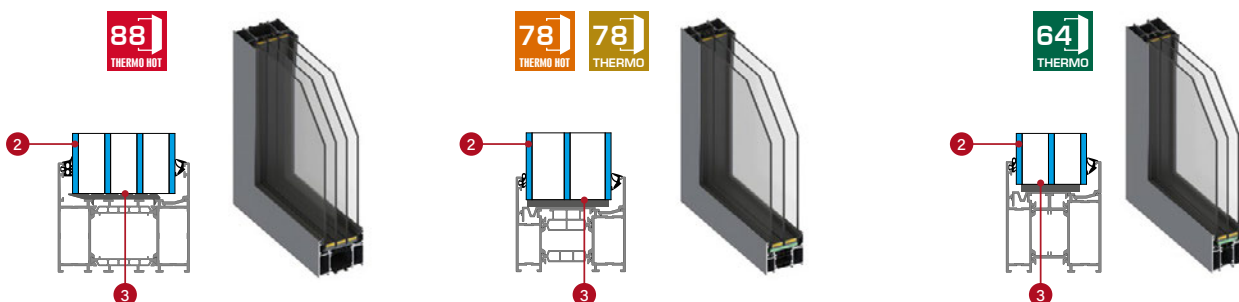

## ZASTEKLITVENE ENOTE - PROTIVLOMNO STEKLO P4 (za doplačilo)

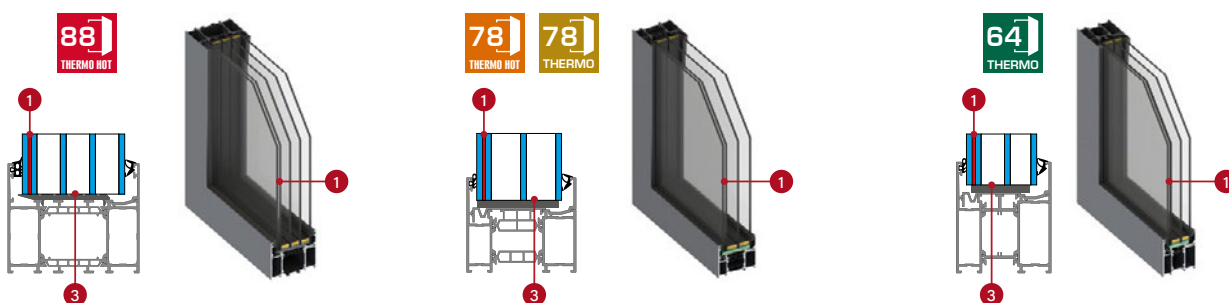

- 1 lepljeno protivlomno steklo P4
- 2 steklo
- 3 topli medstekelni okvirji, črni

## ZASTEKLITVENE ENOTE - VRSTE ZASTEKLITVE







## THERMO HOT 88

### NADSVETLOBE THERMO HOT 88

Višina [mm]	Širina [mm]																		
	987 (80)	1087 (90)	1187 (100)	1287	1387	1487	1587	1687	1787	1887	1987	2087	2187	2287	2387	2487	2587	2687	
200																			
300																			
400																			
500																			

### OBSVETLOBE STANDARDNE IN VIŠJE ZA THERMO 88

Višina [mm]	Širina [mm]							
	200	300	400	500	600	700	800	
2104 [standard THERMO HOT 88]								
2200								
2300								
2400								



## THERMO HOT 78



## THERMO 78

### NADSVETLOBE THERMO 78 / THERMO HOT 78

Višina [mm]	Širina THERMO 78 [mm]																		
	962 (80)	1062 (90)	1162 (100)	1262	1362	1462	1562	1662	1762	1862	1962	2062	2162	2262	2362	2462	2562	2662	
	Širina THERMO THERMO 78 [mm]																		
	977 (80)	1077 (90)	1177 (100)	1277	1377	1477	1577	1677	1777	1877	1977	2077	2177	2277	2377	2477	2577	2677	
200																			
300																			
400																			
500																			

### OBSVETLOBE STANDARDNE IN VIŠJE ZA THERMO 78 / THERMO HOT 78

Višina [mm]	Širina [mm]							
	200	300	400	500	600	700	800	
2086 [standard THERMO 78]								
2104 [standard THERMO HOT 78]								
2200								
2300								
2400								



## THERMO 64

### NADSVETLOBE THERMO 64

Višina [mm]	Širina [mm]																		
	948 (80)	1048 (90)	1148 (100)	1248	1348	1448	1548	1648	1748	1848	1948	2048	2148	2248	2348	2448	2548	2648	
200																			
300																			
400																			
500																			

### OBSVETLOBE STANDARDNE IN VIŠJE ZA THERMO 64

Višina [mm]	Širina [mm]							
	200	300	400	500	600	700	800	
2086 (standard THERMO 64)								
2200								
2300								
2400								

Širina in višina nadsvetlob in obsvetlob se izmeri po zunanjem robu okvirja.

# TEHNIČNI PODATKI

## RAZDALJA MED PANELI ALI UTORI IN ROBOM KRILA ODIVSNO OD STRANI IN MODELA

MODEL	STRAN Z ROBOM		STRAN BREZ ROBA	
	Razdalja od zgornjega roba vrat	Razdalja od bočnega roba vrat	Razdalja od zgornjega roba vrat	Razdalja od bočnega roba vrat
HORN 1, 2, 4, 5	do 9 mm	-	15 mm	-
LANGEN 1, 3, 4, 5, 6, 8	do 2 mm	-	15 mm	-
LANGEN 2, 7	do 2 mm	do 2 mm	15 mm	15 mm
BAZYLEA 1, 3, 5	do 2 mm	-	15 mm	-
BAZYLEA 1, 3, 5	do 2 mm	do 2 mm	15 mm	15 mm
LEIMEN 1, 2, 4	do 2 mm	-	15 mm	-
LEIMEN 3, 5	do 2 mm	do 2 mm	15 mm	15 mm
WIENER 1 - 3	do 2 mm	-	15 mm	-
SINGEN 1 - 6	do 2 mm	-	15 mm	-
SELTERS 1 - 7	do 2 mm	-	15 mm	-
SAMEDAN 3, 4	do 2 mm	-	15 mm	-
SAMEDAN 5	-	do 2 mm	-	15 mm
RODING 2	-	do 2 mm	-	15 mm
FRYBURG 3, 4	do 2 mm	-	15 mm	-
MELK 1, 2	-	do 2 mm	-	15 mm
LUCERNA 1	-	do 2 mm	-	15 mm
LEOBEN 1 - 4	-	do 2 mm	-	15 mm
BIENE 1 (THERMO)	-	do 9 mm	-	do 9 mm
BIENE 1 (THERMO HOT)	-	do 9 mm	-	100 mm
BIENE 2	-	100 mm	-	100 mm
LUTTER 1 (THERMO)	-	do 9 mm	-	do 9 mm
LUTTER 1 (THERMO HOT)	-	do 9 mm	-	100 mm
LUTTER 2	-	100 mm	-	100 mm
KELLA 1 - 4	do 9 mm	do 9 mm	do 9 mm	do 9 mm

## SVETLOBNI DELI

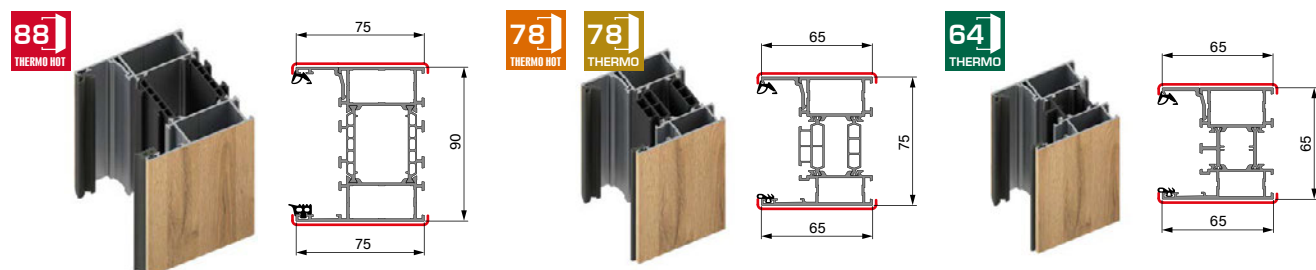

# TEHNIČNI PODATKI

## PODBOJI

Furnir želene barve

### 88 THERMO HOT 88

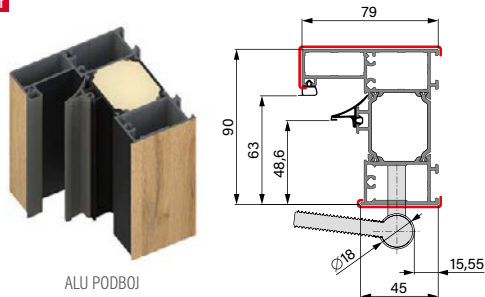

ALU PODBOJ

### 78 THERMO HOT 78

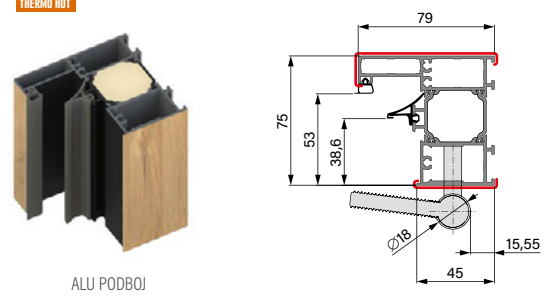

ALU PODBOJ

### 78 THERMO 78



ALU PODBOJ

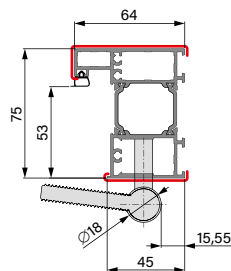

JEKLENI PODBOJ

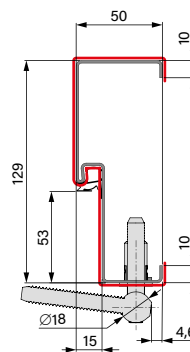

JEKLENI PODBOJ

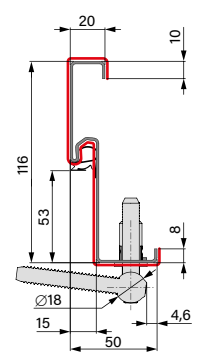

KOTNI JEKLENI PODBOJ

### 64 THERMO 64



ALU PODBOJ

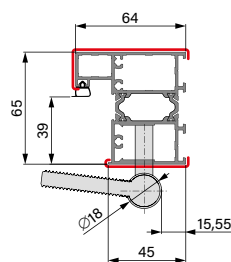

JEKLENI PODBOJ

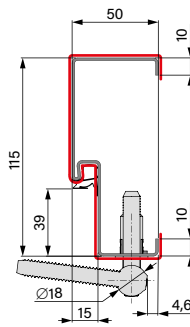

JEKLENI PODBOJ

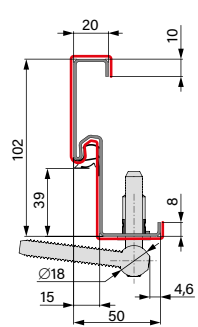

KOTNI JEKLENI PODBOJ

## RAZŠIRITVE PODBOJEV

## KOTNI PROFIL IZ ALUMINIJA



Razširitev zgoraj ali na strani  
**30 mm**  
na voljo za konstrukcijo  
THERMO HOT 88



Razširitev zgoraj ali na strani  
**28 mm**  
na voljo za konstrukcijo  
THERMO HOT 78, THERMO 78 in  
THERMO 64

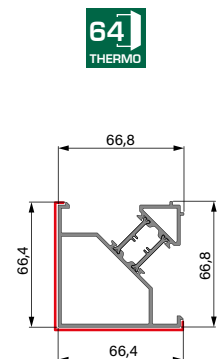
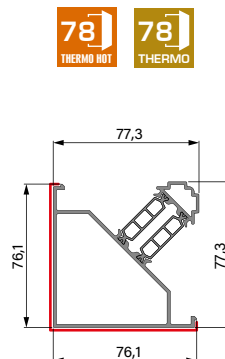
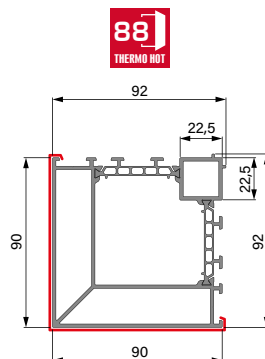

Kotni profili za povezovanje nadsvetlobe s podbojem pod kotom 90 stopinj

# TEHNIČNI PODATKI

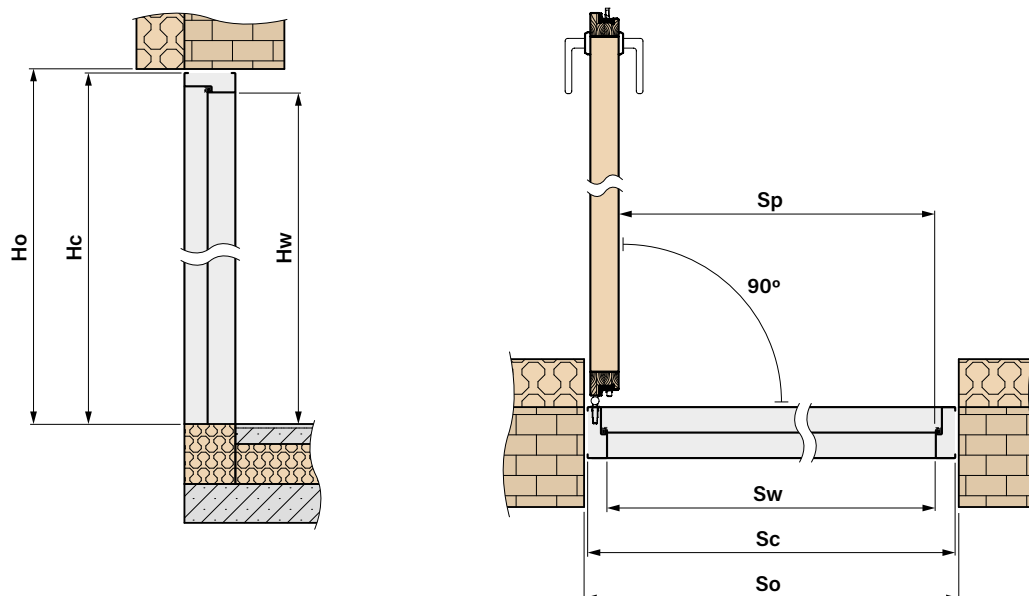

## DIMENZIJE VRAT SKUPAJ S PODBOJEM



### DOSTOPNE ŠIRINE Sc [mm]

v razponu od **770 mm** do **1210 mm** vsakih 10 mm<sup>1)</sup>



### DOSTOPNE VIŠINE Hc [mm]

v razponu od **1800 mm** do **2480 mm** vsakih 10 mm<sup>1)</sup>

<sup>1)</sup> Izhajamo iz standardnih dimenzij Sc in Hc za določeno tehnologijo in dimenzije znižamo ali povečamo za 10 mm. Končne dimenzije morajo upoštevati navedene razpone za širino in višino.

## OSNOVNE DIMENZIJE VRAT



### THERMO HOT 88

#### ALU PODBOJ

Širina	Širina luknje v zidu	Višina luknje v zidu	Celotna širina podboja	Celotna višina podboja	Svetla širina prehoda	Višina podboja	Svetla širina podboja
	So	Ho	Sc	Hc	Sp	Hw	Sw
80N	957	2114	937	2104	756	2002	779
80	1007	2114	987	2104	806	2002	829
90N	1057	2114	1037	2104	856	2002	879
90	1107	2114	1087	2104	906	2002	929
100	1207	2114	1187	2104	1006	2002	1029



### THERMO HOT 78

#### ALU PODBOJ

Širina	Širina luknje v zidu	Višina luknje v zidu	Celotna širina podboja	Celotna višina podboja	Svetla širina prehoda	Višina podboja	Svetla širina podboja
	So	Ho	Sc	Hc	Sp	Hw	Sw
80N	947	2114	927	2104	756	2002	769
80	997	2114	977	2104	806	2002	819
90N	1047	2114	1027	2104	856	2002	869
90	1097	2114	1077	2104	906	2002	919
100	1197	2114	1177	2104	1006	2002	1019

ALU PODBOJ							
Širina	Širina luknje v zidu	Višina luknje v zidu	Celotna širina podboja	Celotna višina podboja	Svetla širina prehoda	Višina podboja	Svetla širina podboja
	So	Ho	Sc	Hc	Sp	Hw	Sw
80N	932	2099	912	2086	756	2002	784
80	982	2099	962	2086	806	2002	834
90N	1032	2099	1012	2086	856	2002	884
90	1082	2099	1062	2086	906	2002	934
100	1182	2099	1162	2086	1006	2002	1034

JEKLENI PODBOJ							
Širina	Širina luknje v zidu	Višina luknje v zidu	Celotna širina podboja	Celotna višina podboja	Svetla širina prehoda	Višina podboja	Svetla širina podboja
	So	Ho	Sc	Hc	Sp	Hw	Sw
80N	906	2088	890	2078	759	2005	789
80	956	2088	940	2078	809	2005	839
90N	1006	2088	990	2078	859	2005	889
90	1056	2088	1040	2078	909	2005	939
100	1156	2088	1140	2078	1009	2005	1039

KOTNI JEKLENI PODBOJ							
Širina	Širina luknje v zidu	Višina luknje v zidu	Celotna širina podboja	Celotna višina podboja	Svetla širina prehoda	Višina podboja	Svetla širina podboja
	So	Ho	Sc	Hc	Sp	Hw	Sw
80N	844	2058	890	2078	859	2005	789
80	894	2058	940	2078	809	2005	839
90N	944	2058	990	2078	859	2005	889
90	994	2058	1040	2078	909	2005	939
100	1094	2058	1140	2078	1009	2005	1039

ALU PODBOJ							
Širina	Širina luknje v zidu	Višina luknje v zidu	Celotna širina podboja	Celotna višina podboja	Svetla širina prehoda	Višina podboja	Svetla širina podboja
	So	Ho	Sc	Hc	Sp	Hw	Sw
80N	918	2099	898	2086	756	2002	770
80	968	2099	948	2086	806	2002	820
90N	1018	2099	998	2086	856	2002	870
90	1068	2099	1048	2086	906	2002	920
100	1168	2099	1148	2086	1006	2002	1020

JEKLENI PODBOJ							
Širina	Širina luknje v zidu	Višina luknje v zidu	Celotna širina podboja	Celotna višina podboja	Svetla širina prehoda	Višina podboja	Svetla širina podboja
	So	Ho	Sc	Hc	Sp	Hw	Sw
80N	891	2088	876	2078	759	2005	775
80	941	2088	926	2078	809	2005	825
90N	991	2088	976	2078	859	2005	875
90	1041	2088	1026	2078	909	2005	925
100	1141	2088	1126	2078	1009	2005	1025

KOTNI JEKLENI PODBOJ							
Širina	Širina luknje v zidu	Višina luknje v zidu	Celotna širina podboja	Celotna višina podboja	Svetla širina prehoda	Višina podboja	Svetla širina podboja
	So	Ho	Sc	Hc	Sp	Hw	Sw
80N	835	2058	876	2078	756	2005	775
80	885	2058	926	2078	806	2005	825
90N	935	2058	976	2078	856	2005	875
90	985	2058	1026	2078	906	2005	925
100	1085	2058	1126	2078	1006	2005	1025

# NAČINI ODPIRANJA

Način A



KLJUKA - KLJUKA

Način B



KLJUKA - KLJUKA  
DODATNA KLJUČAVNICA

Način C



KLJUKA - TRKALO

Način D



KLJUKA - TRKALO  
DODATNA KLJUČAVNICA

Način E



TRKALO - TRKALO

Način F



TRKALO - TRKALO  
DODATNA KLJUČAVNICA

## SESTAVNI DELI ZA POSAMEZNE NAČINE ODPIRANJA

### osnovni elementi opreme za določen način odpiranja

Komplet A	Komplet B	Komplet C	Komplet D	Komplet E	Komplet F
- vložek ključ-gumb	- set vložkov za sistem z 1 ključem, vključno z enim vložkom za gumb (priporočamo, da gumb namestite ob glavni ključavnici) - dodatna ključavnica	- vložek ključ-gumb	- set vložkov za sistem z 1 ključem, vključno z enim vložkom za gumb (priporočamo, da gumb namestite ob glavni ključavnici) - dodatna ključavnica	- vložek ključ-gumb	- set vložkov za sistem z 1 ključem, vključno z enim vložkom za gumb (priporočamo, da gumb namestite ob glavni ključavnici) - dodatna ključavnica

### + izbran vzorec kljuka, trkala ali dodatkov

A	B	C	Č	E	F
- kljuka	- kljuka - zgornja rozeta	- komplet kljuka + rozeta slim - trkalo - gumb za trkalo - elektrozapah - samozapiralo - napajalnik	- komplet kljuka + rozeta slim - zgornja rozeta - trkalo - gumb za trkalo - elektrozapah - samozapiralo - napajalnik	- rozeta slim - 2 x trkalo - 2 x gumb za trkalo - elektrozapah - samozapiralo - napajalnik	- rozeta slim - zgornja rozeta slim - 2 x trkalo - 2 x gumb za trkalo - elektrozapah - samozapiralo - napajalnik

## SMER ODPIRANJA VRAT

### DESNA VRATA



Desna vrata, odpiranje navzven



Desna vrata, odpiranje navznoter

### LEVA VRATA











Leva vrata, odpiranje navznoter













Leva vrata, odpiranje navzven

# DODATKI

OKOVJE	
<b>Komplet A</b>	Set osnovnih elementov opreme za način odpiranja A – vložek ključ-gumb <sup>1)</sup> (k ceni je treba dodati izbrano kljuko)
<b>Komplet B</b>	Set osnovnih elementov opreme za način odpiranja B – set vložkov v sistemu za 1 ključ <sup>1)</sup> vključno z enim za gumb, dodatno zgornja ključavnica (k ceni je treba dodati izbrano kljuko in rozeto)
<b>Komplet C</b>	Set osnovnih elementov opreme za način odpiranja C – vložek ključ-gumb <sup>1)</sup> (k ceni je treba dodati izbran komplet kljuka + rozeta slim, trkalo in gumb, elektrozapah, samozapiralo in napajalnik)
<b>Komplet D</b>	Set osnovnih elementov opreme za način odpiranja D – set vložkov v sistemu za 1 ključ <sup>1)</sup> vključno z enim za gumb, dodatno zgornja ključavnica (k ceni je treba dodati izbran komplet kljuka + rozeta slim, zgornjo rozeto slim, trkalo in gumb, elektrozapah, samozapiralo in napajalnik)
<b>Komplet E</b>	Set osnovnih elementov opreme za način odpiranja E – vložek ključ-gumb <sup>1)</sup> (k ceni je treba dodati DVA izbrana trkala, 2x gumb, rozeto slim, elektrozapah, samozapiralo in napajalnik)
<b>Komplet F</b>	Set osnovnih elementov opreme za način odpiranja F – set vložkov v sistemu za 1 ključ <sup>1)</sup> vključno z enim za gumb, dodatno zgornja ključavnica (k ceni je treba dodati DVA izbrana trkala, 2x gumb, rozeto slim, zgornjo rozeto slim, elektrozapah, samozapiralo in napajalnik)
	Patentni vložek ključ-ključ <sup>1)</sup> ; razred B (izpolnjuje zahteve RC2) barva: srebrna, črna, starano zlato F4
	Patentni vložek ključ-gumb <sup>1)</sup> ; razred B (izpolnjuje zahteve RC2) barva: srebrna, črna, starano zlato F4
	Set patentnih vložkov ključ-ključ, ključ-gumb v sistemu za eden ključ <sup>1)</sup> ; razred B (izpolnjuje zahteve RC2) barva: srebrna, črna, starano zlato F4
	Patentni vložek ključ-ključ <sup>1)</sup> ; razred C (izpolnjuje zahteve RC2) barva: srebrna, črna, starano zlato F4
	Patentni vložek ključ-gumb <sup>1)</sup> ; razred C (izpolnjuje zahteve RC2) barva: srebrna, črna, starano zlato F4
	Set patentnih vložkov ključ-ključ <sup>1)</sup> , ključ-gumb v sistemu za eden ključ <sup>1)</sup> ; razred C (izpolnjuje zahteve RC2) barva: srebrna, črna, starano zlato F4
	Vložek nikelj brez razreda <sup>1)</sup> t.i. gradbena, za čas uporabe s strani tretjih oseb.
	Dodatna zgornja ključavnica, srebrna pločevina

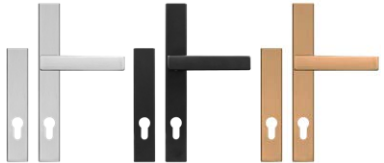

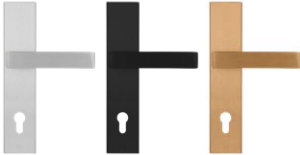

<sup>1)</sup> Set dveh vložkov v sistemu za eden ključ vsebuje 5 ključev. Vložki pa imajo 3 ključe.  
Doplačilo za eden vložek (vrata s spodnjo ključavnico) z največ petimi ključi, razred B (vrata RC2).







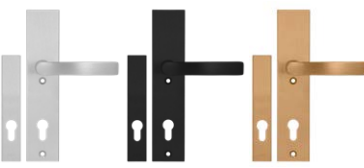



# DODATKI

OKOVJE	
	<p>Kljuka PASA ali za doplačilo kljuka-gumb barva: inox, črna, starano zlato F4 (izpolnjuje zahteve RC2)</p> <p><b>A, B</b></p>
	<p>Rozeta PASA za zgornjo ključavnico; inox, črna, starano zlato F4 (izpolnjuje zahteve RC2)</p> <p><b>B</b></p>
	<p>Kljuka PASA ali za doplačilo kljuka-gumb z zaščito pred vrtnjem, razred C barva: inox, črna, starano zlato F4</p> <p><b>A, B</b></p>
	<p>Rozeta PASA z zaščito pred vrtnjem, za zgornjo ključavnico C razreda barva: inox, črna, starano zlato F4</p> <p><b>B</b></p>
	<p>Set PASA kljuka + rozeta slim (vrata s prijemalom) inox, črna, starano zlato F4; (izpolnjuje zahteve RC2)</p> <p><b>C, D</b></p>
	<p>Set zgornjih rozet PASA (zgornja ključavnica in prijemalo) inox, črna, starano zlato F4; (izpolnjuje zahteve RC2)</p> <p><b>Č</b></p>
	<p>Set PASA kljuka slim + rozeta slim (vrata s prijemalom) inox, črna, starano zlato F4; (izpolnjuje zahteve RC2)</p> <p><b>C, D</b></p>
	<p>Rozeta PASA slim za zgornjo ključavnico (vrata s prijemalom) inox, črna, starano zlato F4; (izpolnjuje zahteve RC2)</p> <p><b>B, D, F</b></p>
	<p>Rozeta PASA slim (vrata s prijemalom) inox, črna, starano zlato F4; (izpolnjuje zahteve RC2)</p> <p><b>E, F</b></p>
	<p>Kljuka HAGA ali za doplačilo kljuka-gumb barva: inox, črna, starano zlato F4 (izpolnjuje zahteve RC2)</p> <p><b>A, B</b></p>
	<p>Rozeta HAGA za zgornjo ključavnico; inox, črna, starano zlato F4 (izpolnjuje zahteve RC2)</p> <p><b>B</b></p>
	<p>Kljuka ROYAL ali za doplačilo kljuka-gumb barva: inox, črna, starano zlato F4 (izpolnjuje zahteve RC2)</p> <p><b>A, B</b></p>



# DODATKI

OKOVJE		
	Rozeta ROYAL za zgornjo ključavnico; inox, črna, starano zlato F4 (izpolnjuje zahteve RC2)	<b>B</b>
	Kljuka ROYAL FLEX ali za doplačilo kljuka-gumb z zaščito pred vrtnjem, razred C barva: inox, črna, starano zlato F4	<b>A, B</b>
	Rozeta ROYAL FLEX z zaščito pred vrtnjem, razred C barva: inox, črna, starano zlato F4	<b>B</b>
	Set SOLO GAJA kljuka + rozeta slim (vrata s prijemalom) inox, črna, starano zlato F4; (izpolnjuje zahteve RC2)	<b>C, D</b>
	Set zgornjih rozet SOLO GAJA (zgornja ključavnica in prijemalo) inox, črna, starano zlato F4; (izpolnjuje zahteve RC2)	<b>Č</b>

TRKALA		
	Trkalo K35 inox nerjavno jeklo, črno <sup>1)</sup> (trkalo z gumbom)	dolž. 180 cm dolž. 160 cm dolž. 120 cm dolž. 60 cm
	Trkalo KK35 inox nerjavno jeklo, črno <sup>1)</sup> (trkalo z gumbom)	dolž. 180 cm dolž. 160 cm dolž. 120 cm dolž. 60 cm
	Trkalo KP inox nerjavno jeklo, črno <sup>1)</sup> (trkalo z gumbom)	dolž. 180 cm dolž. 160 cm dolž. 120 cm dolž. 60 cm
	Trkalo KPL2 inox nerjavno jeklo, črno (trkalo z gumbom)	dolž. 180 cm dolž. 160 cm dolž. 120 cm dolž. 60 cm
	Trkalo O35 inox nerjavno jeklo, črno (trkalo z gumbom)	dolž. 180 cm dolž. 160 cm dolž. 120 cm dolž. 60 cm
	Trkalo OP inox nerjavno jeklo, črno (trkalo z gumbom)	dolž. 180 cm dolž. 160 cm dolž. 120 cm dolž. 60 cm
	Trkalo P6K inox nerjavno jeklo, črno (ni možnosti odpiranja z gumbom)	dolž. 120 cm dolž. 60 cm
	Trkalo P60 inox nerjavno jeklo, črno (ni možnosti odpiranja z gumbom)	dolž. 120 cm dolž. 60 cm
	Gumb za trkalo + kontaktor + električna napeljava + elektrozapah	
	2 c gumb za trkalo + kontaktor + električna napeljava + elektrozapah	

<sup>1)</sup> Trkalo po meri za doplačilo

# DODATKI

## DODATKI ZA DOPLAČILO



Alu podboj za vhodna vrata THERMO 78 in THERMO 64  
(za vrata THERMO HOT 88 in THERMO HOT 78 v standardu)



kotni alu profil za spajanje vrat in osvetlobe pod kotom 90 stopinj (ena navpična os)



Razširitve okvirjev  
30 mm na voljo za konstrukcijo THERMO HOT 88  
28 mm na voljo za konstrukcijo THERMO 64, THERMO 78 in THERMO HOT 78



Večtočkovna ključavnica kavelj-zatič in zaporna pločevina (le za alu podboj) črne barve. Na voljo le od višine Hc = 1980 mm



Širokokotno kukalo, nameščeno na višini 1500 mm +/- 30 mm od tal (črno, inox, starano zlato)



Avtomatsko tesnilo

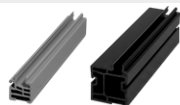

Razširitev pod pragom iz PVC, za vrata in osvetlobe (pripeta ali privijačena) višine 20 mm in 35 mm, dolžina 120 cm



Razširitev pod pragom iz ekspandiranega polistirena Klinaryt, za vrata, višine od 70 o 250 mm, dolžina 120 cm



Razširitev pod pragom iz ekspandiranega polistirena Klinaryt, za osvetlobe, višine od 70 o 250 mm, dolžina 120 cm



Razširitev pod pragom iz ekspandiranega polistirena Klinaryt, za osvetlobe, višine od 70 o 250 mm, dolžina 60 cm



Lepilo »BOSTIK« za razširitve pod pragom, siva barva 430g









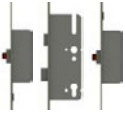

Ekspanzijski trak 58 mm, kolot 5 mm, ekspanzija od 7 do 15 mm



Trak za toplo montažo 100 mm, dolžina 1 tekoči meter

# DODATKI

DODATKI ZA DOPLAČILO	
	Samodejna večtočkovna ključavnica z zaporno pločevino (le alu podboj). Samodejno večtočkovno ključavnico je mogoče uporabiti le za alu podboj in vrata s kljuko. Te ključavnice ni mogoče uporabiti za vrata s prijemalom, elektrozapahom in zgornjo ključavnico. <b>A</b>
	Elektromotorna večtočkovna ključavnica ROTO SAFE ENEO 4v1 (možnost upravljanja s tipkovnico s PIN-kodo, s pametnim telefonom preko Bluetooth, prsnim odtisom, kartico ali RFID obeskom) <b>C, E</b>
	Elektrozapah s funkcijo rolanja / dan-noč (le z alu podbojem)
	Napajalnik za elektrozapah <b>C, D, E, F</b>
	Reed stikalo črne barve, na voljo samo za vrata z alu podbojem
	Samozapiralo z ročico srebrno ali črno. Samozapiralo je nujno, če je uporabljen elektrozapah. Za doplačilo: blokada odprtega krila. <sup>1)</sup> <b>C, D, E, F</b>
	Tirno samozapiralo srebrno ali črno s podporo odpiranja in omejevalnikom. Samozapiralo je nujno, če je uporabljen elektrozapah. Za doplačilo: prilagodljiva blokada odprtega krila. <sup>1)</sup> <b>C, D, E, F</b>
	Skrito samozapiralo s podporo odpiranja, omejevalnikom odpiranja in blokado odpiranja krila <sup>1)</sup> (Samo vrata THERMO HOT 88 in THERMO HOT 78) Samozapiralo je nujno, če je uporabljen elektrozapah. <b>C, D, E, F</b>
	Set za vzdrževanje jeklenih vrat: aktivna pena in silikon za vzdrževanje, prostornina 400 ml

<sup>1)</sup> Blokada omogoča varno ustavitve krila v želenem položaju, kot odpiranja od približno 80 stopinj do 120 stopinj.

<sup>\*\*</sup> Blokada le pri kotu odpiranja 90 stopinj.

Vrata je treba s strešico zaščititi pred vplivom neposredne sončne svetlobe in padavin.  
Širina strešice vsaj celotna širina vrat plus 1 meter. Globina vsaj 1 meter. Podrobnosti v navodilih za vgradnjo vrat.

Garancija in navodila za namestitve so priložena izdelku.

Ta katalog služi kot referenčno informativno gradivo in vsebuje trenutne cene ter trenutno razpoložljivost izdelkov.

Proizvajalec si pridržuje pravico do spremembe cen razpoložljivega blaga brez predhodnega obvestila.

Barvni vzorci se lahko razlikujejo od prikazanih v tem katalogu. Prosimo, preverite dejanske barve na originalnih vzorcih pri naših distributerjih. Slike v katalogu so ilustrativne, pri različnih širinah kril lahko imajo posamezni elementi drugačne dimenzije, kot tisti prikazani v katalogu. Pridržujemo si pravico do tiskarskih napak. Katalog ne predstavlja ponudbe v pravnem smislu in je izdan le v informativne namene.

Izdaja I/2024/A velja od 15.2.2024

Dejanski izbor vrat mora temeljiti na tehničnem projektu objekta, izdelanem ob upoštevanju veljavnih standardov in predpisov ter intenzivnosti in pogojev uporabe. ERKADO nudi več različic, vendar pa je za izbiranje med njimi pristojen kupec, saj le kupec oziroma oseba, ki deluje v njegovem imenu, pozna namen in pogoje uporabe naročenega izdelka. Odobritve in potrdila so na voljo za prenos na spletni strani [www.erkado.pl](http://www.erkado.pl)



**ERKADO Sp. z o.o.**

Gościeradów-Folwark  
Osiedle POM 8  
23-275 Gościeradów  
POLJSKA  
NIP 715-194-27-90

e-mail: [biuro@erkado.pl](mailto:biuro@erkado.pl)  
[www.erkado.pl](http://www.erkado.pl)

PREVERITE CENE

JEKLENA VRATA

NOTRANJA VRATA



# JEKLENA VRATA

VARNOST • TOPLITNA VARČNOST • TRAJNOST



**VARNOST**  
protivlomni razred RC2



Ud od 0,6 W/(m<sup>2</sup>K)

**TOPLITNA VARČNOST**  
v skladu z zahtevami programa  
»Čist zrak«



**TRAJNOST**  
izjemna odpornost proti  
vremenskim razmeram