



# ERKADO

dvere, to je náš svet

## OCEĽOVÉ DVERE KATALÓG 2024

Vydanie I/2024/A  
platí od 15. februára 2024

SK/EUR



NOVINKA SINGEN 6 vo verzii LABEL BLACK, s laminátom HODVÁBNY ANTRACIT s matným povrchom.

## ERKADO

Dvere vyrábame už skoro 50 rokov. Naša firma počas týchto rokov prešla úchvatnou transformáciou od malej stolárskej dielne, ktorá vyrábala drevené výrobky pre okolitých obyvateľov, až po popredného výrobcu dverí v Poľsku. V našom závode na ploche viac než 50 tisíc štvorcových metrov používame strojový park navrhnutý špeciálne pre nás, založený na tých najmodernejších a najpokrokovejších technológiách. Ročný objem výroby dosahuje už približne 750 tisíc dverových krídel, ktoré nachádzajú spokojných používateľov vo všetkých kútoch na celom svete. Naše výrobky sú známe predovšetkým svojou vysokou kvalitou, ako aj ich atraktívnym a univerzálnym dizajnom.

Každá jedna objednávka je pre nás rovnako dôležitá – tak malé, hoci iba na jedno krídlo, ako aj tie väčšie, ktoré realizujeme pre veľkoodberateľov. Sme presvedčení, že je to správna cesta, aby sme sa neustále stávali lepším výrobcom.

Ocelové dvere sú najnovším výrobkom značky Erkado. Vyrábané vlastnou autorskou technológiou na nami zostavenej jedinečnej modernej výrobnéj linke.

Naše nápady a idey premieňame na reálne výrobky, ktoré prechádzajú náročné testy a skúšky potvrdzujúce ich parametre a možnosti. Sme presvedčení, že vďaka tomu sú to výrobky, ktoré poskytujú očakávaný komfort a pocit bezpečnosti. Dúfame, že to rovnako vnímajú všetci používatelia našich dverí.

# OBSAH

DEKORY .....	4
KOLEKCIA DVERÍ .....	5
TYPY KONŠTRUKCIE DVERÍ .....	9
THERMO HOT 88] .....	10
THERMO HOT 78] .....	12
THERMO 78] .....	14
THERMO 64] .....	16
SPÔSOBY DOKONČENIA .....	18
TEPLENÁ VODIVOSŤ .....	19
MODELY DVERÍ:	
HORN NOVINKA .....	21
LANGEN NOVINKA .....	22
TREBUR NOVINKA .....	23
WELS NOVINKA .....	24
BAZYLEA NOVINKA .....	25
LEIMEN NOVINKA .....	26
AMBERG .....	27
LINDEN .....	28
MURTER .....	29
KREBEN .....	30
FRYBURG NOVINKA .....	31
ROTTERDAM NOVINKA .....	32
EBERN NOVINKA .....	33
WIENER NOVINKA .....	34
SION .....	35
SINGEN NOVINKA .....	36
SELTERS NOVINKA .....	37
SAMEDAN .....	38
RODING .....	39
MELK .....	40
LUCERNA .....	41
LEOBEN .....	42
BIENE .....	43
LUTTER .....	44
KELLA NOVINKA .....	45
SOLID .....	46
SVETLÍKY .....	48
TECHNICKÉ INFORMÁCIE:	
VZDIALENOSTI PANELOV ALEBO EMBOSOVANÝCH DEKOROV	
OD HRÁN KRÍDLA .....	50
ZÁRUBNE .....	51
ROZMERY DVERÍ .....	52
SPÔSOBY OTVÁRANIA .....	54
DOPLNKY A PRÍSLUŠENSTVO .....	55

# DEKORY

Naše dvere sú vyrobené z ocelového plechu, ktorý je zabezpečený PVC laminátom. Vyberte si farbu, vďaka ktorej budú vaše dvere výnimočné.

## PVC LAMINÁT

Výrobok špeciálne vypracovaný na používanie vonku. PVC laminát sa vyznačuje vysokou odolnosťou voči meniacim sa poveternostným podmienkam a UV žiareniu.

Štruktúra zladená s dekoračným motívom vytvára výrobok s vysokou estetickou hodnotou.

**5**-ročná <sup>2)</sup>  
ZÁRUKA NA  
LAMINÁT

### NOVINKA



ANTRACIT  
HODVÁBNY

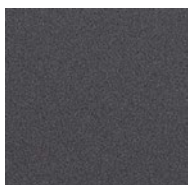

ANTRACIT HLADKÝ

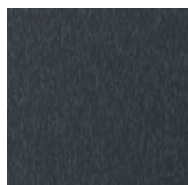

ANTRACIT  
ŠTRUKTÚRA

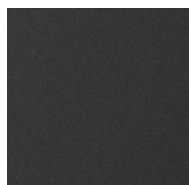

ČIERNA



DUB ANTRACIT

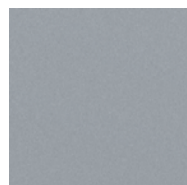

SIVÁ

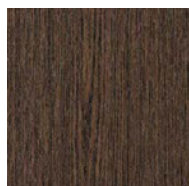

DUB MOČIARNY

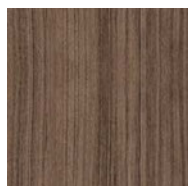

DUB HNEDÝ MÉDIUM



ORECH



DUB ZLATÝ

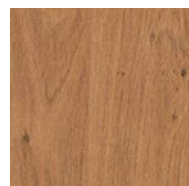

WINCHESTER

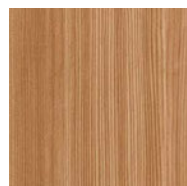

KOSODREVINA



BOROVIKA BIELA

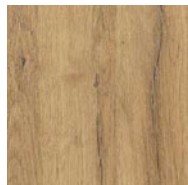

DUB PRÍRODNÝ

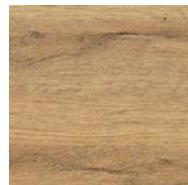

DUB PRÍRODNÝ  
PRIEČNY <sup>1) 3)</sup>

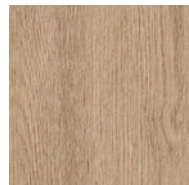

DUB SUROVÝ

Z technických príčin, ktoré vyplývajú z použitej tlačiarnej techniky, farebné odtiene predstavené na fotografiách sa môžu líšiť od tých skutočných. Odporúčame, aby ste farebné odtiene vybrali na základe vzorkovníkov, ktoré sú dostupné u predajcov

## RÁMIKY

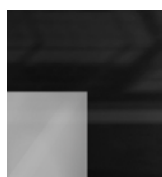

ČIERNE SKLO

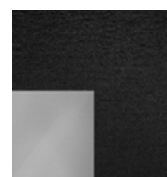

DEKORATÍVNY PANEL Z  
NEHRDZAVEJÚCEJ OCELE  
NATRETÝ NAČIERNO

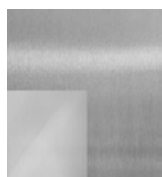

DEKORATÍVNY PANEL  
Z NEHRDZAVEJÚCEJ OCELE  
VO VERZII INOX

## ZASKLENIA

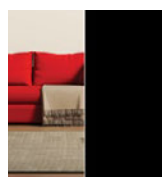

ČIERNA  
(NEPRIEHLADNÁ)

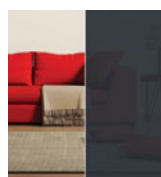

GRAFIT

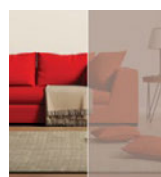

HNEDÁ REFLEX

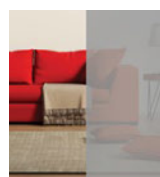

SIVÁ REFLEX



BENÁTSKE  
ZRKADLO  
(za príplatok)

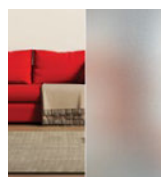

PIESKOVANÉ  
SKLO

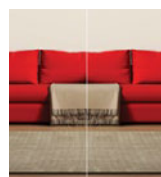

PRIEZRAČNÉ SKLO

<sup>1)</sup> Dekorácia DUB PRÍRODNÝ PRIEČNY je použitý iba na krídle. Zárubňa je dostupná s dekoráciou DUB PRÍRODNÝ.

<sup>2)</sup> Týka sa odolnosti voči UV žiareniu, ak sú dodržané požiadavky stanovené v záručnom liste.

<sup>3)</sup> Dekor je dostupný len s ozdobným uholníkom, s čiernou poldrážkou krídla na strane zámku (netýka sa LANGEN 2 a 7, BAZYLEA 2, LEIMEN 3 a 5).

# KOLEKCIA DVERÍ

## SÉRIA HORN

str. 21



HORN 1

HORN 2

HORN 4

HORN 5

NOVINKA

## SÉRIA LANGEN

str. 22



LANGEN 1

LANGEN 2

LANGEN 3

LANGEN 4

LANGEN 5

LANGEN 6

LANGEN 7

LANGEN 8

NOVINKA

## SÉRIA TREBUR

str. 23

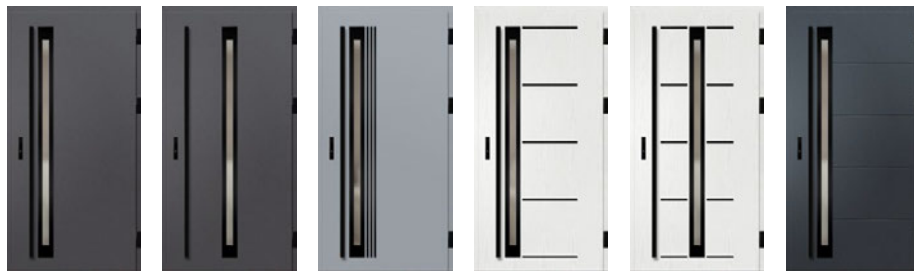

TREBUR 1

TREBUR 2

TREBUR 4

TREBUR 7

TREBUR 8

TREBUR 10

NOVINKA

## SÉRIA WELS

str. 24

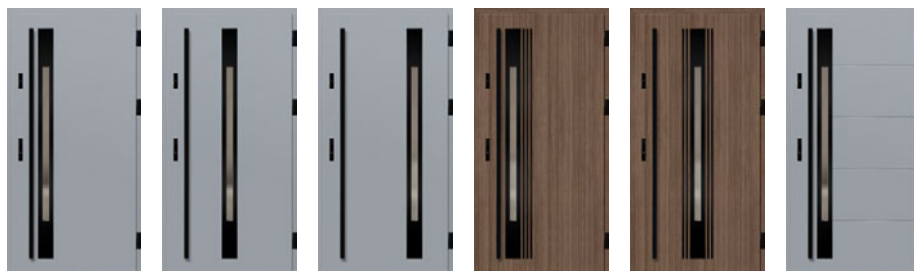

WELS 1

WELS 2

WELS 3

WELS 4

WELS 5

WELS 7

NOVINKA

## SÉRIA BAZYLEA

str. 25



BAZYLEA 1

BAZYLEA 2

BAZYLEA 3

BAZYLEA 4

BAZYLEA 5

NOVINKA

# KOLEKCIA DVERÍ

## SÉRIA LEIMEN

str. 26



LEIMEN 1

LEIMEN 2

LEIMEN 3

LEIMEN 4

LEIMEN 5

**NOVINKA**

## SÉRIA AMBERG

str. 27



AMBERG 1

AMBERG 2

AMBERG 3

AMBERG 4

CHRÁNENÝ DIZAJN

**ERKADO**

No 008724926-0001

## SÉRIA LINDEN

str. 28



LINDEN 1

LINDEN 2

LINDEN 3

LINDEN 4

LINDEN 5

LINDEN 6

CHRÁNENÝ DIZAJN

**ERKADO**

No 008724926-0002  
No 008724926-0003  
No 008724926-0004

## SÉRIA MURTER

str. 29



MURTER 1

MURTER 2

MURTER 3

MURTER 4

MURTER 5

MURTER 6

CHRÁNENÝ DIZAJN

**ERKADO**

No 008724926-0005  
No 008724926-0006  
No 008724926-0007

## SÉRIA KREBEN

str. 30



KREBEN 1

KREBEN 2

## SÉRIA FRYBURG

str. 31

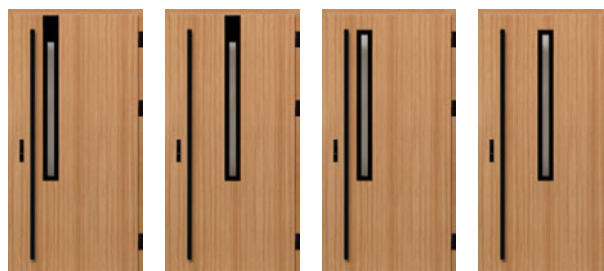

FRYBURG 3

FRYBURG 4

FRYBURG 5

FRYBURG 6

**NOVINKA**

# KOLEKCIA DVERÍ

## SÉRIA ROTTERDAM

str. 32



ROTTERDAM 1 ROTTERDAM 2 ROTTERDAM 3 ROTTERDAM 4

**NOVINKA**

## SÉRIA EBERN

str. 33

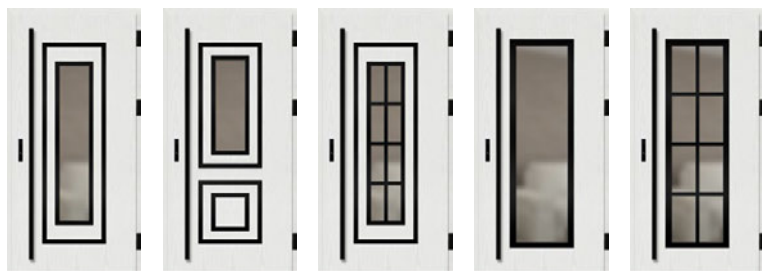

EBERN 1 EBERN 2 EBERN 3 EBERN 4 EBERN 5

**NOVINKA**

## SÉRIA WIENER

str. 34

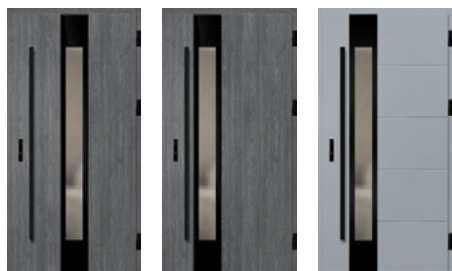

WIENER 1 WIENER 2 WIENER 3

**NOVINKA**

## SÉRIA SION

str. 35



SION 1 SION 2

## SÉRIA SINGEN

str. 36



SINGEN 1 SINGEN 2 SINGEN 3 SINGEN 4 SINGEN 5 SINGEN 6

**NOVINKA**

## SÉRIA SELTERS

str. 37

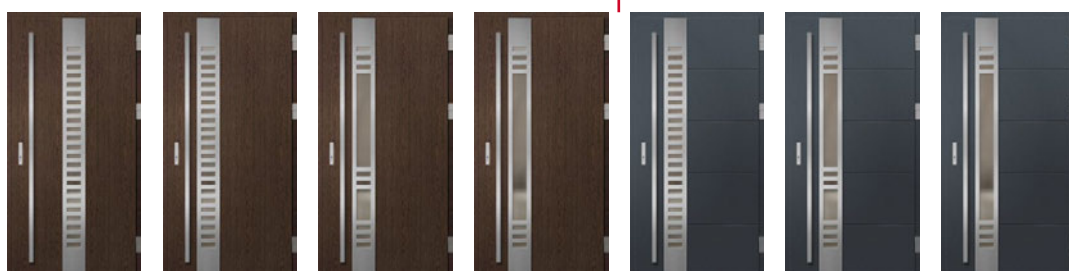

SELTERS 1 SELTERS 2 SELTERS 3 SELTERS 4 SELTERS 5 SELTERS 6 SELTERS 7

**NOVINKA**

CHRÁNENÝ DIZAJN  
**ERKADO**

No 008724926-0008  
No 008724926-0009  
No 008724926-0010

# KOLEKCIA DVERÍ

## SÉRIA SAMEDAN

str. 38



SAMEDAN 1

SAMEDAN 2

SAMEDAN 3

SAMEDAN 4

SAMEDAN 5

## SÉRIA RODING

str. 39



RODING 1

RODING 2

## SÉRIA MELK

str. 40



MELK 1

MELK 2

## SÉRIA LUCERNA

str. 41



LUCERNA 1

LUCERNA 2

## SÉRIA LEOBEN

str. 42



LEOBEN 1

LEOBEN 2

LEOBEN 3

LEOBEN 4

## SÉRIA BIENE

str. 43



BIENE 1

BIENE 2

BIENE 3

BIENE 4

## SÉRIA LUTTER

str. 44



LUTTER 1

LUTTER 2

LUTTER 3

LUTTER 4

## SÉRIA KELLA

str. 45



KELLA 1

KELLA 2

KELLA 3

KELLA 4

## SÉRIA SOLID

str. 46

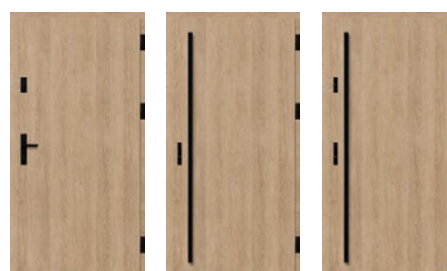

SOLID

SOLID

SOLID

NOVINKA



# TYPY KONŠTRUKCIE

**88**  
THERMO HOT

## THERMO HOT 88



TEPELNÁ IZOLÁCIA  
Ud=0,60 W/(m<sup>2</sup>K)<sup>1)</sup>



HRÚBK A KRÍDLA  
88 mm

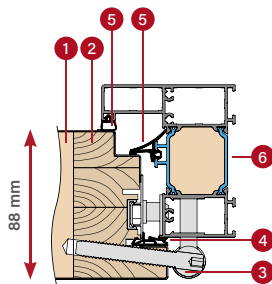

HLINÍKOVÁ ZÁRUBŇA

**78**  
THERMO HOT

## THERMO HOT 78



TEPELNÁ IZOLÁCIA  
Ud=0,63 W/(m<sup>2</sup>K)<sup>1)</sup>



HRÚBK A KRÍDLA  
78 mm

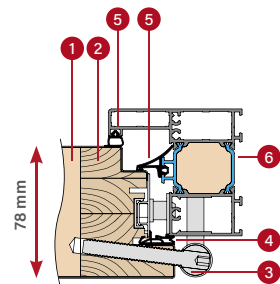

HLINÍKOVÁ ZÁRUBŇA

**78**  
THERMO

## THERMO 78



TEPELNÁ IZOLÁCIA  
Ud=0,64 W/(m<sup>2</sup>K)<sup>1)</sup>



HRÚBK A KRÍDLA  
78 mm

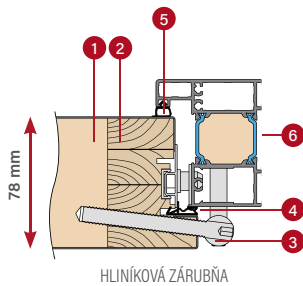

HLINÍKOVÁ ZÁRUBŇA

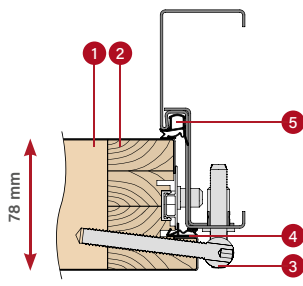

OCEĽOVÁ ZÁRUBŇA

**64**  
THERMO

## THERMO 64



TEPELNÁ IZOLÁCIA  
Ud=0,77 W/(m<sup>2</sup>K)<sup>1)</sup>



HRÚBK A KRÍDLA  
64 mm

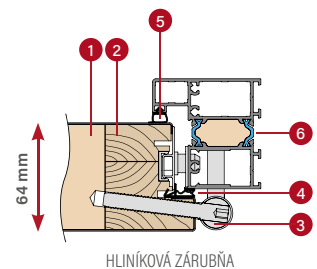

HLINÍKOVÁ ZÁRUBŇA

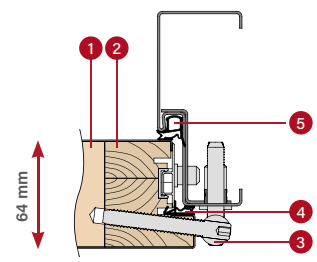

OCEĽOVÁ ZÁRUBŇA

- 1 penová výplň
- 2 rám z lepeného dreva
- 3 pánt
- 4 tesnenie krídla
- 5 tesnenie zárubne
- 6 tepelnoizolačná priečka hliníkovej zárubne

\* Týka sa plných dverí bez zasklení s referenčnými rozmermi 1230 x 2180 mm a s hliníkovou zárubňou (bližšie informácie na str. 50).

# DVERE THERMO HOT 88



tepelná izolácia  
Ud=0,60 w/ (m²K) <sup>1)</sup>

## ŠTANDARDNÉ VYBAVENIE A ZA PRÍPLATOK



**M**

plný protiplech s nastaviteľným prítlakom

**M**

lištový zámok

**D**

lištový zámok s horným zámkom



LINDEN 2, dub prírodný, LABEL BLACK

**M**

štandard v cene dverí

**D**

voliteľne za príplatok

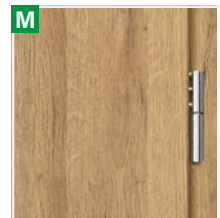

tri 3-čapové pánty 3D nastaviteľné, krytky na pánty, farba: čierna, strieborná, staré zlato



hliníková zárubňa



padacie tesnenie

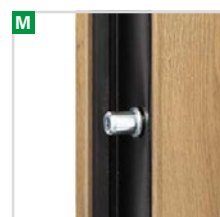

4 trne proti vyváženiu



teplý hliníkový prah a štvrtá poldrážka v dolnej časti krídla

<sup>1)</sup> Týka sa plných dverí bez zasklení s referenčnými rozmermi 1230 x 2180 mm a s hliníkovou zárubňou.

<sup>2)</sup> Zasklené dvere musia mať balík zasklenia RC2, aby boli klasifikované ako RC2, ktorý je dostupný za príplatok.



prierez krídla THERMO HOT 88 s alebo bez padacieho tesnenia, hliníkový prah

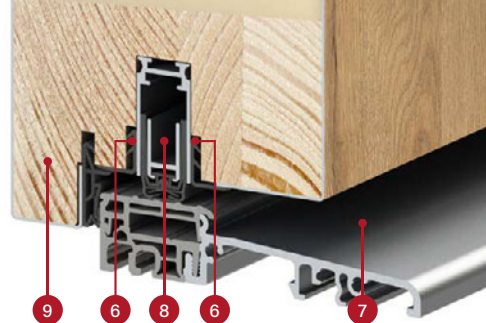

## KONŠTRUKCIA:

- 1 dverové krídlo vyplnené polyuretánovou penou (PUR)
- 2 plášť krídla vyrobený z pozinkovaného ocelového plechu s hrúbkou 0,6 mm, ktorý je potiahnutý PVC laminátom odolným voči UV žiareniu
- 3 rám krídla vyrobený z lepeného (borovicového) dreva
- 4 3-čapový pánt 3D nastaviteľný
- 6 krycia lišta zaručujúca estetický vzhľad
- 7 teplý hliníkový prah
- 8 padacie tesnenie (dostupné za príplatok) dodatočne utesňuje dvere v prahovej časti
- 9 prahová poldrážka (tzv. štvrtá poldrážka) výrazne zlepšuje tesnosť dverí na celom obvode krídla
- 10 hliníkové krytky na pánty, farba: čierna, striebro alebo staré zlato
- 11 hliníková zárubňa s teplou vložkou zaručuje výrazne lepšiu tepelnú izoláciu
- 12 centrálné tesnenie zárubne
- 13 tesnenie zárubne a krídla

## ŠTANDARDNÉ VYBAVENIE:

1. Dverové krídlo so štvorstrannou poldrážkou, s rámom z lepeného dreva, vyplnené penou PUR, ktoré má:
  - 3 pánty 3D nastaviteľné a krytky
  - 4 trne proti vyváženiu
  - hákovo-trňový lištový zámok s 3-bodovým uzamykaním, farba: striebro alebo za príplatok čierna
  - dekoračné lišty.
2. Hliníková zárubňa, natretá načierno a laminovaná s farbou dverového krídla, s teplým hliníkovým prahom a plnou hákovou lištou s nastaviteľným prítlakom.
3. Štvorsko v štandarde s čiernym medziokenným rámkom so zvýšenými tepelnoizolačnými parametrami.



hrúbka dverového krídla 88 mm



štandard WT21



energeticky úsporné



Európsky štandard zhody CE



ideálne pre pasívny dom

prierez hliníkovej zárubne pre krídlo THERMO HOT 88

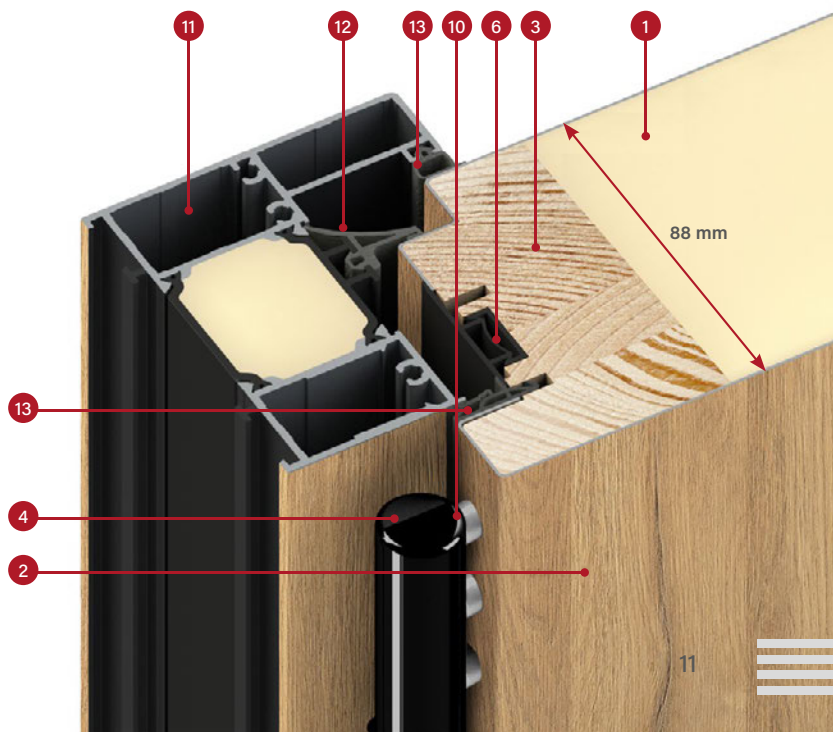

# DVERE THERMO HOT 78



tepelná izolácia  
Ud=0,63 w / (m²K) <sup>1)</sup>

## ŠTANDARDNÉ VYBAVENIE A ZA PRÍPLATOK



HORN 1, dub antracit, PLAIN GLASS

**M**

plný protiplech s nastaviteľným prítlakom

**M**

lištový zámok

**D**

lištový zámok s horným zámkom

**M**

štandard v cene dverí

**D**

voliteľne za príplatok



tri 3-čapové pánty 3D nastaviteľné, krytky na pánty, farba: čierna, strieborná, staré zlato



hliníková zárubňa



padacie tesnenie



4 trne proti vyváženiu



teplý hliníkový prah a štvrtá poldrážka v dolnej časti krídla

<sup>1)</sup> Týka sa plných dverí bez zasklení s referenčnými rozmermi 1230 x 2180 mm a s hliníkovou zárubňou.

<sup>2)</sup> Zasklené dvere musia mať balík zasklenia RC2, aby boli klasifikované ako RC2, ktorý je dostupný za príplatok.



prierez krídla THERMO HOT 78 s alebo bez padacieho tesnenia, hliníkový prah

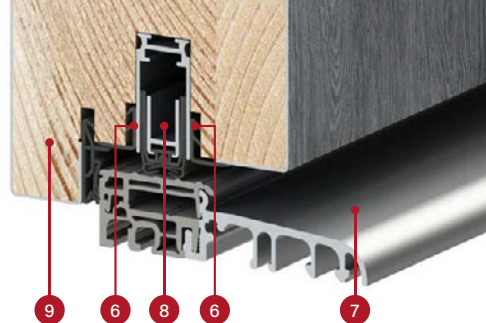

## KONŠTRUKCIA:

- 1 dverové krídlo vyplnené polyuretánovou penou (PUR)
- 2 plášť krídla vyrobený z pozinkovaného ocelového plechu s hrúbkou 0,6 mm, ktorý je potiahnutý PVC laminátom odolným voči UV žiareniu
- 3 rám krídla vyrobený z lepeného (borovicového) dreva
- 4 3-čapový pánt 3D nastaviteľný
- 6 krycia lišta zaručujúca estetický vzhľad
- 7 teplý hliníkový prah
- 8 padacie tesnenie (dostupné za príplatok) dodatočne utesňuje dvere v prahovej časti
- 9 prahová poldrážka (tzv. štvrtá poldrážka) výrazne zlepšuje tesnosť dverí na celom obvode krídla
- 10 hliníkové krytky na pánty, farba: čierna, striebro alebo staré zlato
- 11 hliníková zárubňa s teplou vložkou zaručuje výrazne lepšiu tepelnú izoláciu
- 12 centrálné tesnenie zárubne
- 13 tesnenie zárubne a krídla

## ŠTANDARDNÉ VYBAVENIE:

1. Dverové krídlo so štvorstrannou poldrážkou, s rámom z lepeného dreva, vyplnené penou PUR, ktoré má:
  - 3 pánty 3D nastaviteľné a krytky
  - 4 trne proti vyváženiu
  - hákovo-tŕňový lištový zámok s 3-bodovým uzamykaním, farba: striebro alebo za príplatok čierna
  - dekoračné lišty.
2. Hliníková zárubňa, natretá načierno a laminovaná s farbou dverového krídla, s teplým hliníkovým prahom a plnou hákovou lištou s nastaviteľným prítlakom.
3. Štvorsoklo v štandarde s čiernym medziokenným rámkom so zvýšenými tepelnoizolačnými parametrami.



hrúbka dverového krídla 78 mm



štandard WT21



energeticky úsporné



Európsky štandard zhody CE



ideálne pre pasívny dom

prierez hliníkovej zárubne pre krídlo THERMO HOT 78

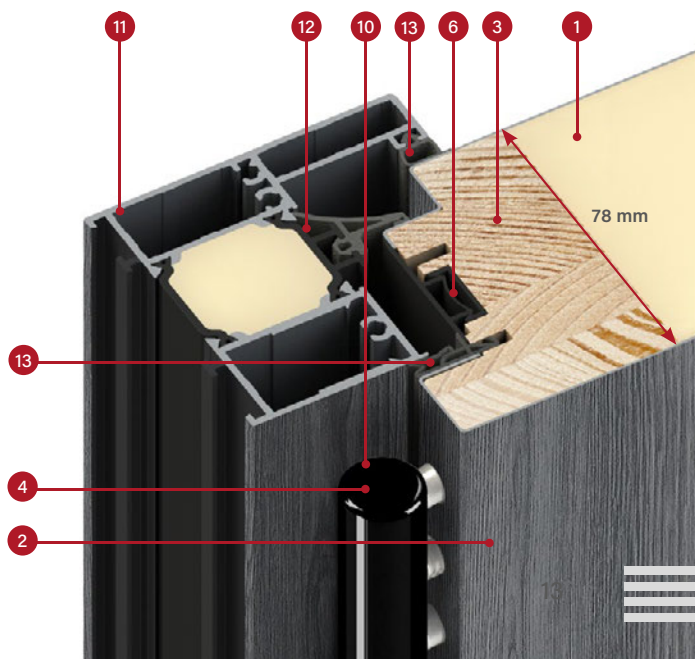

78 mm

# DVERE THERMO 78



tepelná izolácia  
Ud=0,64 w/ (m²K) <sup>1)</sup>

## ŠTANDARDNÉ VYBAVENIE A ZA PRÍPLATOK

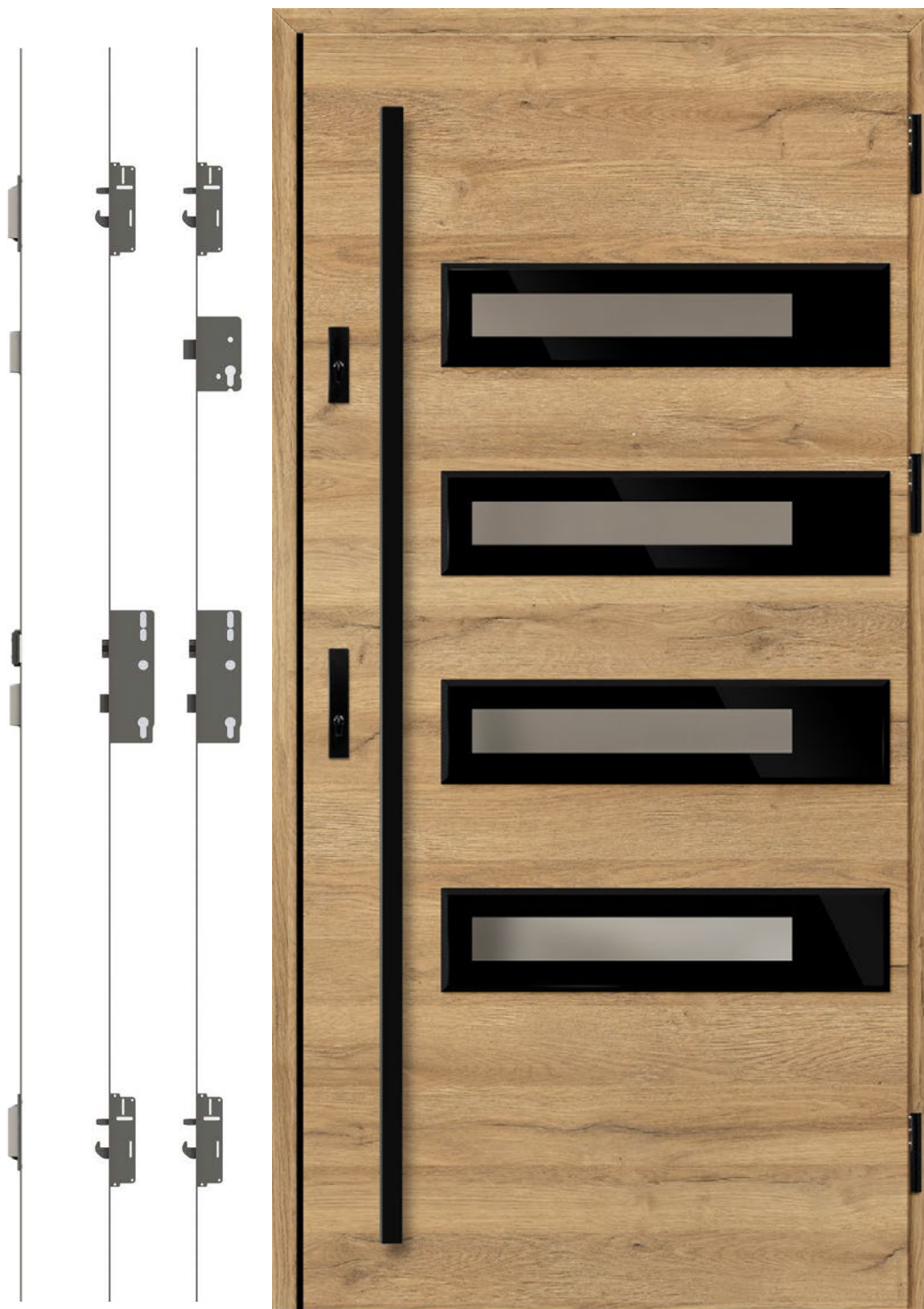

**M**

plný protiplech s nastaviteľným prítlakom<sup>3)</sup>

**M**

lišťový zámok bez horného zámka

**D**

lišťový zámok s horným zámkom

SION 1, dub prírodný priečny, LABEL DIAMOND GLASS

**M**

štandard v cene dverí

**D**

voliteľne za príplatok



tri 3-čapové pánty 3D nastaviteľné, krytky na pánty, farba: čierna, strieborná, staré zlato

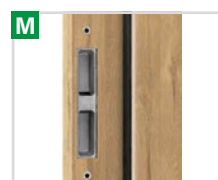

ocelová zárubňa s nastaviteľnými hákmi



hliníková zárubňa



padacie tesnenie

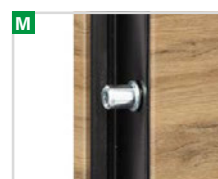

4 trne proti vyváženiu



teplý hliníkový prah a štvrtá poldrážka v dolnej časti krídla

<sup>1)</sup> Týka sa plných dverí bez zasklenia s referenčnými rozmermi 1230 x 2180 mm a s hliníkovou zárubňou.

<sup>2)</sup> Zasklené dvere musia mať balík zasklenia RC2, aby boli klasifikované ako RC2, ktorý je dostupný za príplatok.

<sup>3)</sup> Dostupná iba pre hliníkovú zárubne. Pre ocelové zárubne nie je dostupný plný protiplech.



prierez krídla THERMO 78 s alebo bez padacieho tesnenia, hliníkový prah

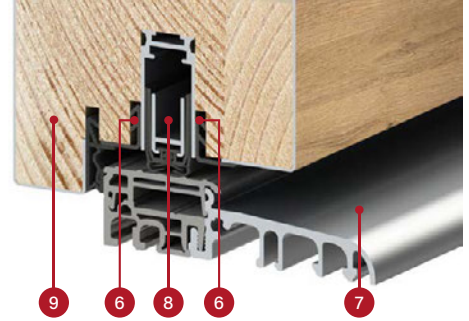

## KONŠTRUKCIA:

- 1 dverové krídlo vyplnené polyuretánovou penou (PUR)
- 2 plášť krídla vyrobený z pozinkovaného ocelového plechu s hrúbkou 0,6 mm, ktorý je potiahnutý PVC laminátom odolným voči UV žiareniu
- 3 rám krídla vyrobený z lepeného (borovicového) dreva
- 4 3-čapový pánt 3D nastaviteľný
- 6 krycia lišta zaručujúca estetický vzhľad
- 7 teplý hliníkový prah
- 8 padacie tesnenie (dostupné za príplatok) dodatočne utesňuje dvere v prahovej časti
- 9 prahová poldrážka (tzv. štvrtá poldrážka) výrazne zlepšuje tesnosť dverí na celom obvode krídla
- 10 hliníkové krytky na pánty, farba: čierna, striebro alebo staré zlato
- 11 hliníková zárubňa (dostupná za príplatok) s teplou vložkou zaručuje výrazne lepšiu tepelnú izoláciu (v porovnaní s ocelovou zárubňou)
- 12 ocelová zárubňa z pozinkovaného plechu s hrúbkou 1,5 mm vo farbe dverí alebo ľubovoľnej farbe z palety farieb
- 13 tesnenie zárubne a krídla

## ŠTANDARDNÉ VYBAVENIE:

1. Dverové krídlo so štvorstrannou poldrážkou, s rámom z lepeného dreva, vyplnené penou PUR, ktoré má:
  - 3 pánty 3D nastaviteľné a krytky
  - 4 trne proti vyváženiu
  - hákovo-trňový lištový zámok s 3-bodovým uzamykaním, farba: striebro alebo za príplatok čierna
  - dekoračné lišty.
2. Ocelová zárubňa, pozinkovaná a laminovaná s farbou dverového krídla, s teplým hliníkovým prahom
3. Štvorsklo v štandarde s čiernym medziokenným rámkom so zvýšenými tepelnoizolačnými parametrami.



hrúbka dverového krídla 78 mm



štandard WT21



energeticky úsporné



Európsky štandard zhody CE



ideálne pre pasívne domy (s hliníkovou zárubňou)

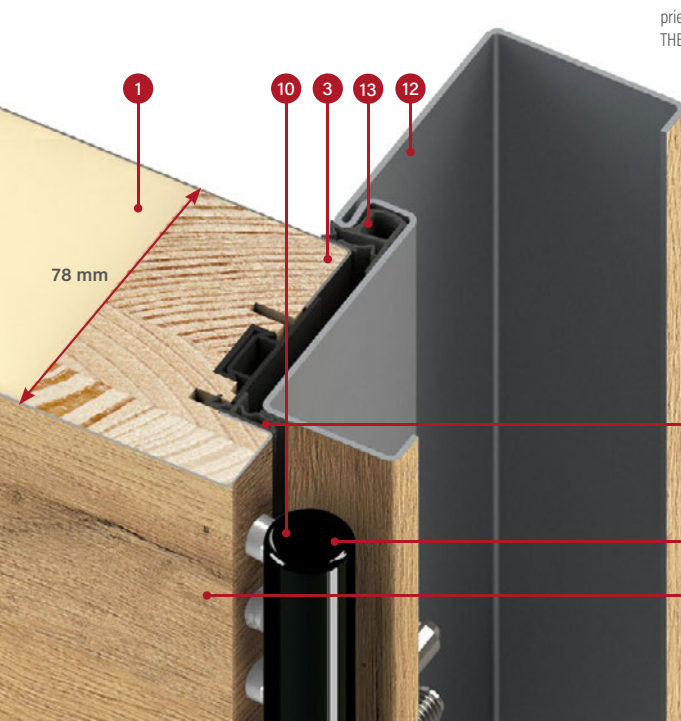

prierez ocelevej zárubne pre krídlo THERMO 78

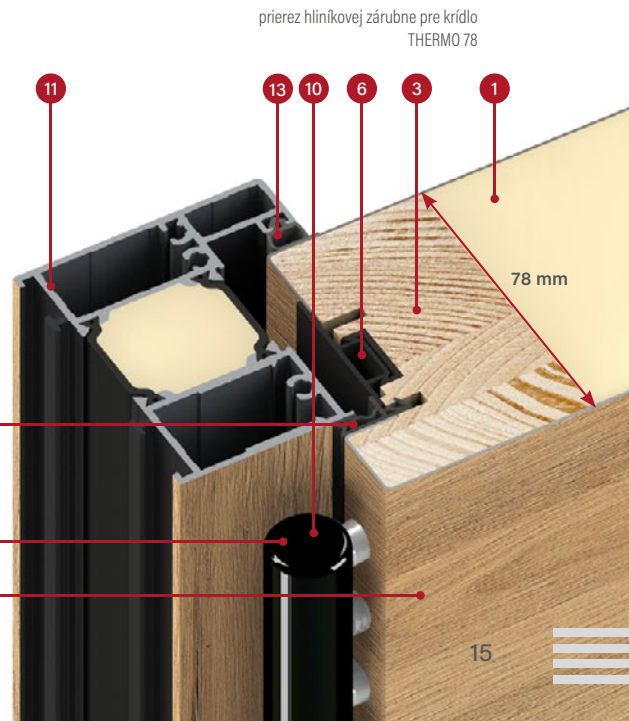

prierez hliníkovej zárubne pre krídlo THERMO 78

# DVERE THERMO 64



tepelná izolácia  
 $U_d=0,77 \text{ W} / (\text{m}^2\text{K})^1$

## ŠTANDARDNÉ VYBAVENIE A ZA PRÍPLATOK



**M**

plný protiplech s nastaviteľným prítlakom<sup>3)</sup>

**M**

lišťový zámok bez horného zámka

**D**

lišťový zámok s horným zámkom

BAZYLEA 6, hodvábný antracit, LABEL INOX

**M**

štandard v cene dverí

**D**

voliteľne za príplatok



tri 3-čapové pánty 3D nastaviteľné, krytky na pánty, farba: čierna, strieborná, staré zlato



ocelová zárubňa s nastaviteľnými hákmi



hliníková zárubňa



padacie tesnenie

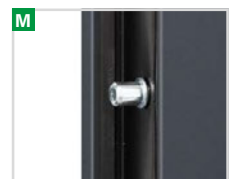

4 trne proti vyváženiu



teplý hliníkový prah a štvrtá poldrážka v dolnej časti krídla

<sup>1)</sup> Týka sa plných dverí bez zasklení s referenčnými rozmermi 1230 x 2180 mm a s hliníkovou zárubňou.

<sup>2)</sup> Zasklené dvere musia mať balík zasklenia RC2, aby boli klasifikované ako RC2, ktorý je dostupný za príplatok.

<sup>3)</sup> Dostupná iba pre hliníkovú zárubne. Pre ocelové zárubne nie je dostupný plný protiplech.



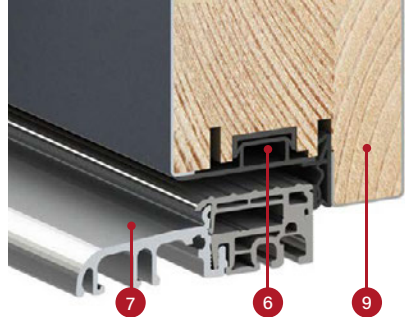

prierez krídla THERMO 64 s alebo bez padacieho tesnenia, hliníkový prah

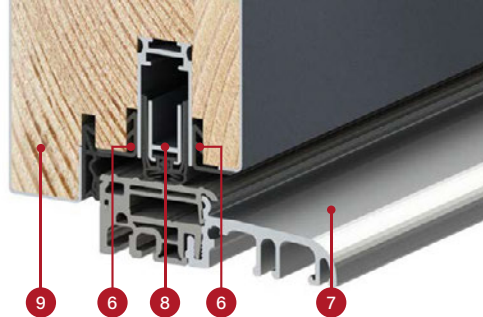

## KONŠTRUKCIA:

- 1 dverové krídlo vyplnené polyuretánovou penou (PUR)
- 2 plášť krídla vyrobený z pozinkovaného ocelového plechu s hrúbkou 0,6 mm, ktorý je potiahnutý PVC laminátom odolným voči UV žiareniu
- 3 rám krídla vyrobený z lepeného (borovicového) dreva
- 4 3-čapový pánt 3D nastaviteľný
- 6 krycia lišta zaručujúca estetický vzhľad
- 7 teplý hliníkový prah
- 8 padacie tesnenie (dostupné za príplatok) dodatočne utesňuje dvere v prahovej časti
- 9 prahová poldrážka (tzv. štvrtá poldrážka) výrazne zlepšuje tesnosť dverí na celom obvode krídla
- 10 hliníkové krytky na pánty, farba: čierna, striebro alebo staré zlato
- 11 hliníková zárubňa (dostupná za príplatok) s teplou vložkou zaručuje výrazne lepšiu tepelnú izoláciu (v porovnaní s ocelovou zárubňou)
- 12 ocelová zárubňa z pozinkovaného plechu s hrúbkou 1,5 mm vo farbe dverí alebo v ľubovoľnej farbe z palety farieb
- 13 tesnenie zárubne a krídla

## ŠTANDARDNÉ VYBAVENIE:

1. Dverové krídlo so štvorstrannou poldrážkou, s rámom z lepeného dreva, vyplnené penou PUR, ktoré má:
  - 3 pánty 3D nastaviteľné a krytky
  - 4 trne proti vyváženiu
  - hákovo-trňový lištový zámok s 3-bodovým uzamykaním, farba: striebro alebo za príplatok čierna
  - dekoračné lišty.
2. Ocelová zárubňa, pozinkovaná a laminovaná s farbou dverového krídla, s teplým hliníkovým prahom.
3. Štvorsoklo v štandarde s čiernym medziokenným rámkom so zvýšenými tepelnoizolačnými parametrami.



hrúbka dverového krídla 64 mm



štandard WT21



energeticky úsporné



Európsky štandard zhody CE

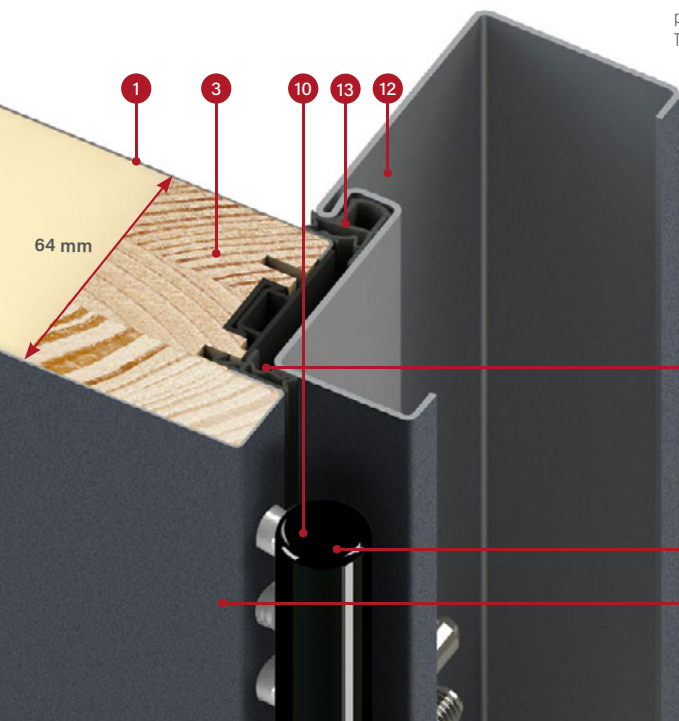

prierez ocelevej zárubne pre krídlo THERMO 64

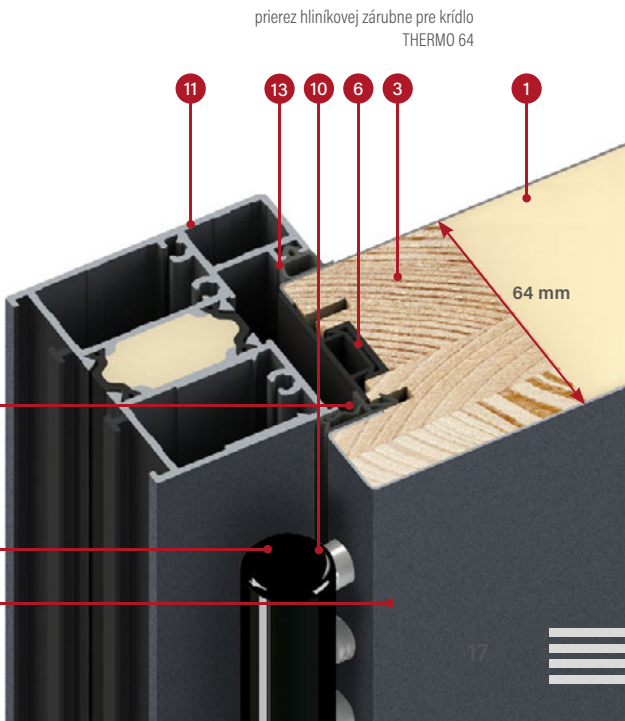

prierez hliníkovej zárubne pre krídlo THERMO 64

# SPÔSOBY DOKONČENIA

## VERZIA PLAIN

Ozdobný balík, sklo zlíčované s povrchom krídla, dostupné len na strane poldrážky.

Vo dverách, ktoré sa otvárajú von alebo dnu, sklo je zlíčované z povrchom krídla vždy z vonku, zatiaľ čo z vnútra má dokončenie PLAIN GLASS ozdobný panel z nehrdzavejúcej ocele natretý načierno a v prípade verzie PLAIN LACOBEL GLASS, krídlo je hladké.

Výnimkou sú dvere otvárané von, vyrobené technológiou THERMO HOT, v ktorej sa používa dvojitá poldrážka, ktorá túto možnosť vylučuje, preto sa taký výrobok nedá objednať v nasledovnej konfigurácii: dvere otvárané von s technológiou THERMO HOT.



Panel zlíčovaný s povrchom krídla vyrobený z čierneho skla.

Panel zlíčovaný s povrchom krídla vyrobený z čierneho lakovaného skla.

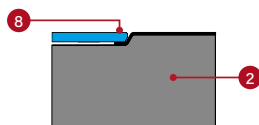
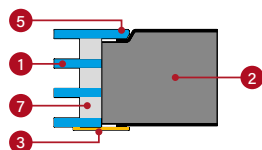

- 1 zasklenie
- 2 krídlo
- 3 ozdobný panel z nehrdzavejúcej ocele, natretý načierno, nalepený na povrch krídla
- 4 ozdobný panel z nehrdzavejúcej ocele s povrchovou úpravou INOX, nalepený na povrch krídla
- 5 sklo zlíčované s povrchom krídla, ktoré môže byť umiestnené iba na strane poldrážky
- 6 sklo s charakteristickými fazetami, nalepené na povrch krídla
- 7 čierny medziokenný rámik
- 8 ozdobný panel zlíčovaný vždy z vonku vyrobený z načierno natretého skla, tzn. Lacobelu

## VERZIA LABEL

Ozdobný panel umiestnený na povrchu krídla vytvárajúci jemný 3D efekt.

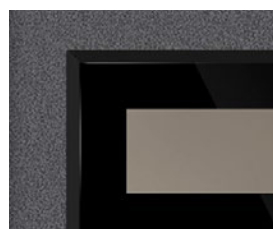

Panel s hrúbkou 5 mm vyrobený z čierneho skla s charakteristickými fazetami.

Panel s hrúbkou 2 mm natretý načierno.

Panel s hrúbkou 2 mm s povrchovou úpravou INOX.

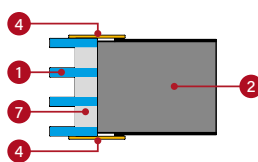
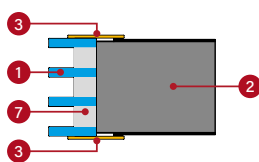
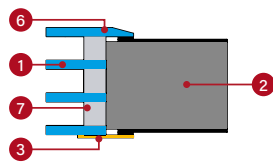

## VERZIA STAMP

Estetické embosované dekory vytvorené v plášti krídla vytvárajúce výrazný vzor.

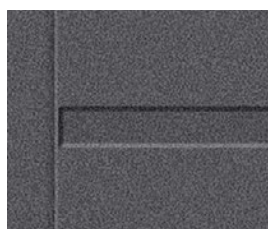
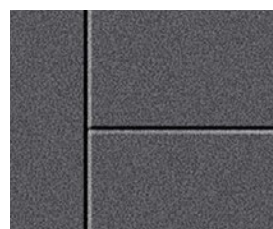

Dvojstranne embosovanie so šírkou 10 mm s hĺbkou 2 mm.

Dvojstranne embosovanie so šírkou 25 mm s hĺbkou 2 mm.

Dvojstranne embosovanie so šírkou 25 mm s intarziou s povrchovou úpravou INOX alebo natreté načierno. Intarzia môže byť namontovaná jednostranne alebo obojstranne. Umiestnená v embosovaných dekoroch a je zlíčovaná s krídlom (STAMP) alebo nalepená na plochu krídla (LABEL).

# TEPLENÁ VODIVOSŤ

Čím nižší súčiniteľ tepelnej vodivosti, tým nižšie straty energie.

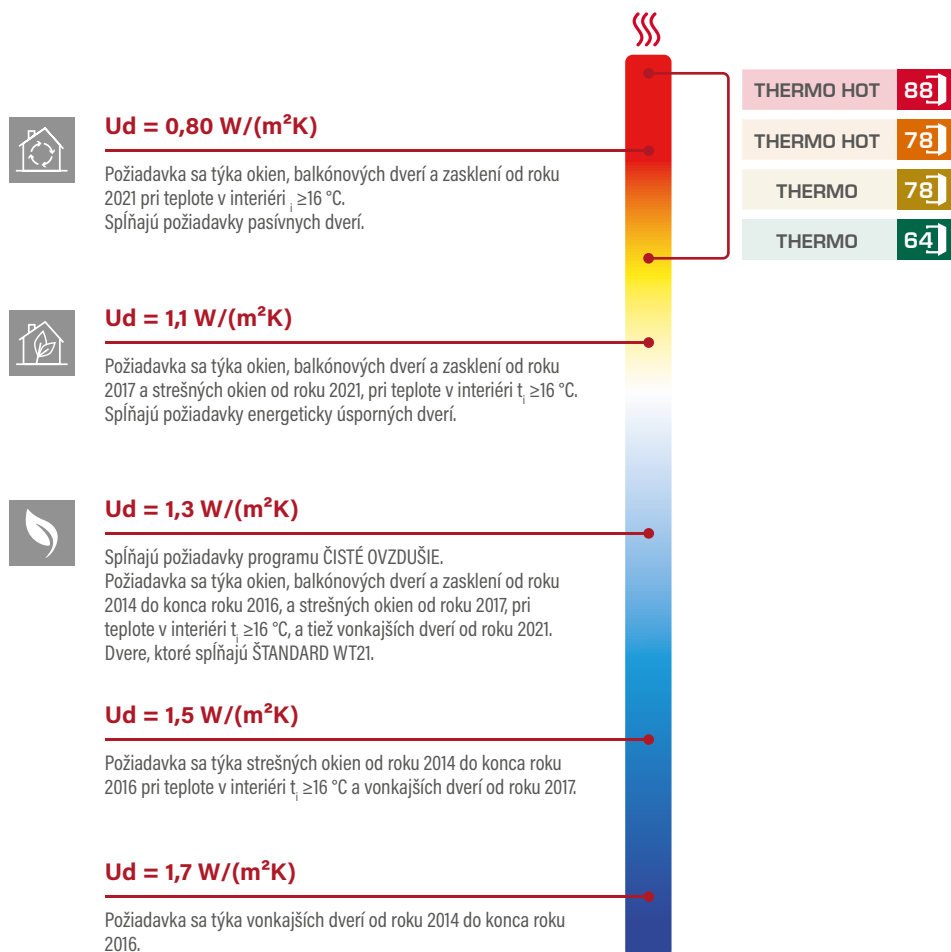

	Typ zárubne	TEPELNÁ IZOLÁCIA Ud [W/(m²K)]	
		PLNÉ DVERE <sup>1)</sup>	DVERE SO ZASKLENÍM <sup>1) 2)</sup>
THERMO HOT 88	HLINÍKOVÁ	0,60	0,67
THERMO HOT 78	HLINÍKOVÁ	0,63	0,71
THERMO 78	OCEĽOVÁ	0,80	0,88
THERMO 78	HLINÍKOVÁ	0,64	0,72
THERMO 64	OCEĽOVÁ	0,88	0,99
THERMO 64	HLINÍKOVÁ	0,77	0,88

<sup>1)</sup> dvere otvárané dnu <sup>2)</sup> testovaná vzorka zasklenia 1500 x 150 mm



## NOVINKA HORN 4

Vonkajšie oceľové dvere so sklenenou intarziou LACOBEL BLACK zlíčovanou s povrchom krídla, s jedinečným laminátom DUB SUROVÝ s matným povrchom.

# HORN

## CENA ZA KOMPLET SO ŠTANDARDNÝM VYBAVENÍM

		HORN	
		1, 2	4, 5
THERMO HOT OŚCIEŻNICA ALUMINIOWA	88	€ 1887,-* € 2051,-**	€ 1570,-* € 1734,-**
THERMO HOT OŚCIEŻNICA ALUMINIOWA	78	€ 1760,-* € 1921,-**	€ 1443,-* € 1604,-**
THERMO OŚCIEŻNICA STALOWA	78	€ 1538,-* € 1700,-**	€ 1221,-* € 1382,-**
THERMO OŚCIEŻNICA STALOWA	64	€ 1332,-* € 1487,-**	€ 1015,-* € 1170,-**

\* Cena nezahŕňa kovania (kľučky, úchytky, vložky ap.), ktoré je potrebné pripočítať podľa cenníka, ktorý je na stranách 54 až 59.

\*\* Cena zahŕňa druhý (horný) zámok a základné kovania: kľučku a rozetu PASA INOX alebo F4, komplet vložiek v systéme jedného kľúča, vrátane jednej s niklovou alebo mosadznou gúlkou (súprava základných čiernych kovaní – príplatok € 19,00 bez DPH).

## MOŽNOSTI DOKONČENIA



## DOSTUPNÉ ŠÍRKY KRÍDIEL

◀ 80N ▶ ◀ 80 ▶ ◀ 90 N ▶ ◀ 90 ▶ ◀ 100<sup>1)</sup> ▶ ◀ NA MIERU ▶

Ponúkame možnosť zhotovenia dverí s ľubovoľnou šírkou a výškou.  
Podrobnosti na str. 52.

## PRÍPLATKY

hliníková zárubňa (iba THERMO 78 a THERMO 64)	€ 190,00
krídlo šír. „100“	€ 72,90
netypická šírka v rozsahu 770 – 1210 mm (Sc na str. 52)	€ 88,80
vyššie dvere do výš. 2480 mm (rozmer Hc na str. 52) <sup>2)</sup>	€ 352,00
nížšie dvere do výšky 1800 mm (rozmer Hc na str. 52) <sup>3)</sup>	€ 88,80
dvojfarebné dvere: samotné krídlo / súprava krídlo + zárubňa	€ 31,70 / € 174,00

## PRÍPLATOK – zasklenie vyžadované pre dvere s triedou RC2

HORN 1-2	€ 72,90
----------	---------

## PRÍPLATOK – benátske zrkadlo

HORN 1-2	€ 38,00
----------	---------



HORN 1



HORN 2



Sklenená intarzia LACOBEL BLACK zlicovaná s povrchom krídla

HORN 4



NOVINKA

Sklenená intarzia LACOBEL BLACK zlicovaná s povrchom krídla

HORN 5

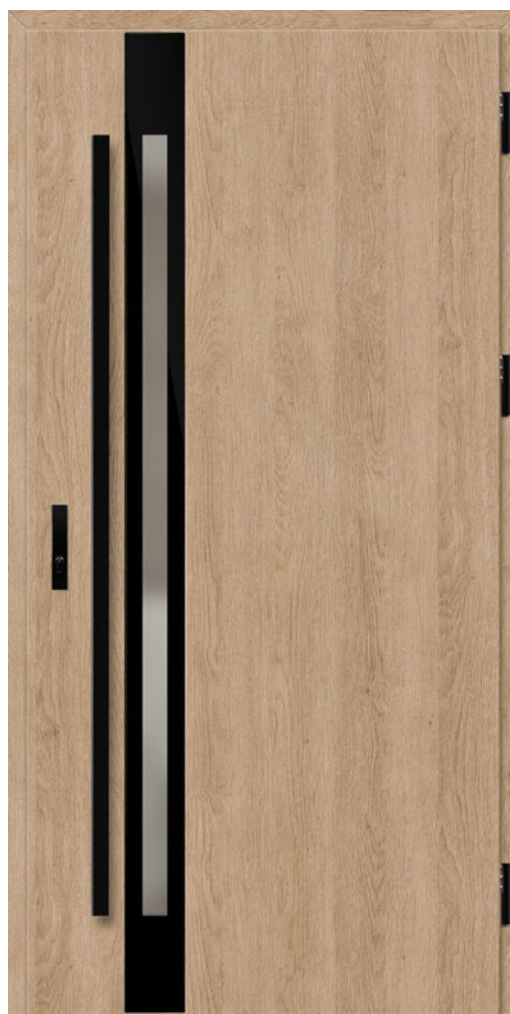

Dizajn predstavený na modeli vyrobenom technológiou THERMO 64, šírka krídla 90, štandardná výška.

HORN 1, dub surový, PLAIN GLASS  
dvere otvárané smerom von,  
držadlo K35 s dĺžkou 160 cm, hliníková zárubňa, štandardné zasklenie  
cena predstaveného modelu: € 1839,-

Model HORN s technológiou THERMO HOT 88 a THERMO HOT 78 nie je dostupný v prípade dverí otváraných smerom dovnútra.

<sup>1)</sup> za príplatok <sup>2)</sup> dvere s výškou Hc nad 2100 mm – 4 pánty <sup>3)</sup> dvere s výškou Hc pod 1984 mm sú dostupné len s jedným zámkom

<sup>4)</sup> panel zo skla LACOBEL je vždy zlicovaný z vonkajšej strany, z vnútornej strany je hladké krídlo Uvedené ceny sú ceny BEZ DPH, nezahŕňajú DPH.

# LANGEN

## CENA ZA KOMPLET SO ŠTANDARDNÝM VYBAVENÍM

		LANGEN		
		1, 4	2	3, 5
THERMO HOT OŚCIEŻNICA ALUMINIOWA	88	€ 1823,-* € 1988,-**	€ 1966,-* € 2131,-**	€ 1902,-* € 2067,-**
THERMO HOT OŚCIEŻNICA ALUMINIOWA	78	€ 1633,-* € 1795,-**	€ 1791,-* € 1953,-**	€ 1728,-* € 1890,-**
THERMO OŚCIEŻNICA STALOWA	78	€ 1427,-* € 1589,-**	€ 1570,-* € 1731,-**	€ 1490,-* € 1652,-**
THERMO OŚCIEŻNICA STALOWA	64	€ 1268,-* € 1424,-**	€ 1427,-* € 1582,-**	€ 1332,-* € 1487,-**

\* Cena nezahŕňa kovania (kľučky, úchytky, vložky ap.), ktoré je potrebné pripočítať podľa cenníka, ktorý je na stranách 54 až 59.

\*\* Cena zahŕňa druhý (horný) zámok a základné kovania: kľučku a rozetu PASA INOX alebo F4, komplet vložiek v systéme jedného kľúča, vrátane jednej s niklovou alebo mosadznou guľkou (súprava základných čiernych kovaní – príplatok € 19,00 bez DPH).

## MOŽNOSTI DOKONČENIA



## DOSTUPNÉ ŠÍRKY KRÍDIEL

◀ 80N ▶ ◀ 80 ▶ ◀ 90 N ▶ ◀ 90 ▶ ◀ 100<sup>1)</sup> ▶ ◀ NA MIERU ▶

Ponúkame možnosť zhotovenia dverí s ľubovoľnou šírkou a výškou.  
Podrobnosti na str. 52.

## PRÍPLATKY

hliníková zárubňa (iba THERMO 78 a THERMO 64) € 190,00

krídlo šír. „100“ € 72,90

netypická šírka v rozsahu 770 – 1210 mm (Sc na str. 52) € 88,80

vyššie dvere do výš. 2480 mm (rozmer Hc na str. 52)<sup>2)</sup> € 352,00

nížšie dvere do výšky 1800 mm (rozmer Hc na str. 52)<sup>3)</sup> € 88,80

dvojfarebné dvere: samotné krídlo / súprava krídlo + zárubňa € 31,70 / € 174,00

príplatok za embosované modely:

LANGEN 6 – príplatok k modelu LANGEN 1 ..... € 4760

LANGEN 7 – príplatok k modelu LANGEN 2 ..... € 4760

LANGEN 8 – príplatok k modelu LANGEN 3 ..... € 4760

podrobný zoznam vybavenia za príplatok je uvedený na str. 55

## PRÍPLATOK – zasklenie vyžadované pre dvere s triedou RC2

LANGEN 1-8
€ 72,90

## PRÍPLATOK – benátske zrkadlo

LANGEN 1-8
€ 38,00

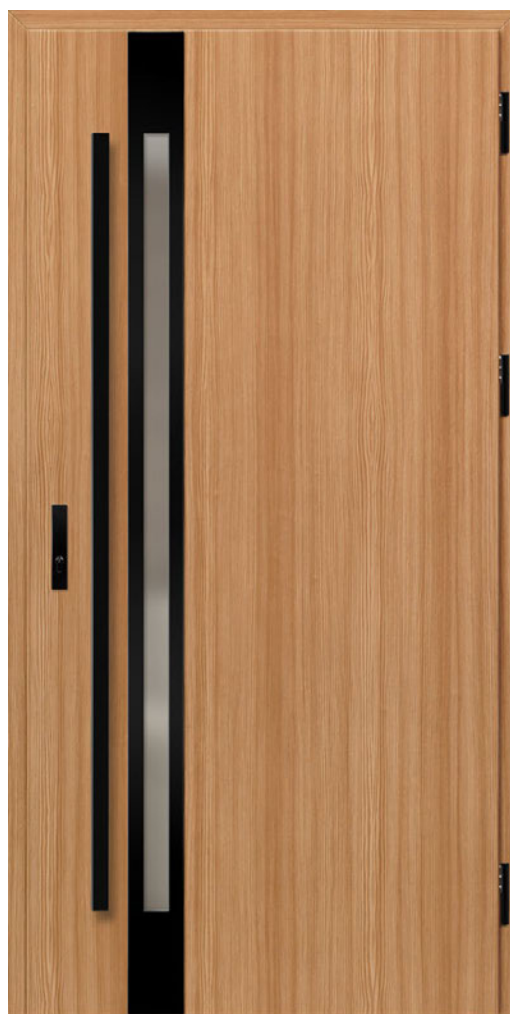

Dizajn predstavený na modeli vyrobenom technológiou THERMO 64, šírka krídla 90, štandardná výška.

LANGEN 1, kosodrevina, LABEL BLACK  
držadlo K35 s dĺžkou 160 cm, hliníková zárubňa, štandardné zasklenie

cena predstaveného modelu: € 1776,-



**NOVINKA**

# TREBUR

## CENA ZA KOMPLET SO ŠTANDARDNÝM VYBAVENÍM

		TREBUR		
		1, 2	4, 7, 8	10
THERMO HOT OŚCIEŻNICA ALUMINIOWA	88	€ 1855,-* € 2020,-**	€ 1934,-* € 2099,-**	€ 1902,-* € 2067,-**
THERMO HOT OŚCIEŻNICA ALUMINIOWA	78	€ 1665,-* € 1826,-**	€ 1760,-* € 1921,-**	€ 1712,-* € 1874,-**
THERMO OŚCIEŻNICA STALOWA	78	€ 1459,-* € 1620,-**	€ 1538,-* € 1700,-**	€ 1506,-* € 1668,-**
THERMO OŚCIEŻNICA STALOWA	64	€ 1268,-* € 1424,-**	€ 1332,-* € 1487,-**	€ 1316,-* € 1471,-**

\* Cena nezahŕňa kovania (kľučky, úchytky, vložky ap.), ktoré je potrebné pripočítať podľa cenníka, ktorý je na stranách 54 až 59.

\*\* Cena zahŕňa druhý (horný) zámok a základné kovania: kľučku a rozetu PASA INOX alebo F4, komplet vložiek v systéme jedného kľúča, vrátane jednej s niklovou alebo mosadznou guľkou (súprava základných čiernych kovaní – príplatok € 19,00 bez DPH).

## MOŽNOSTI DOKONČENIA



## DOSTUPNÉ ŠÍRKY KRÍDIEL

◀ 80N ▶ ◀ 80 ▶ ◀ 90 N ▶ ◀ 90 ▶ ◀ 100<sup>1)</sup> ▶ ◀ NA MIERU ▶

Ponúkame možnosť zhotovenia dverí s ľubovoľnou šírkou a výškou. Podrobnosti na str. 52.

## PRÍPLATKY

hliníková zárubňa (iba THERMO 78 a THERMO 64)	€ 190,00
krídlo šír. „100“	€ 72,90
netypická šírka v rozsahu 770 – 1210 mm (Sc na str. 52)	€ 88,80
vyššie dvere do výš. 2480 mm (rozmer Hc na str. 52) <sup>2)</sup>	€ 352,00
nížšie dvere do výšky 1800 mm (rozmer Hc na str. 52) <sup>3)</sup>	€ 88,80
dvojfarebné dvere: samotné krídlo / súprava krídlo + zárubňa	€ 31,70 / € 174,00
odkvap pre dvere otvárané dnu, odtieň: čierna alebo strieborná anóda	€ 38,00 / ks

podrobný zoznam vybavenia za príplatok je uvedený na str. 55

## PRÍPLATOK – zasklenie vyžadované pre dvere s triedou RC2

TREBUR 1-10
€ 72,90

## PRÍPLATOK – benátske zrkadlo

TREBUR 1-10
€ 38,00



Dizajn predstavený na modeli vyrobenom technológiou THERMO 64, šírka krídla 90, štandardná výška.

TREBUR 10, antracit štruktúra, LABEL BLACK držadlo K35 s dĺžkou 180 cm, hliníková zárubňa, štandardné zasklenie, embosované dekory  
cena predstaveného modelu: € 1836,-



TREBUR 1

TREBUR 2

TREBUR 4

TREBUR 7

TREBUR 8

TREBUR 10

<sup>1)</sup> za príplatok <sup>2)</sup> dvere s výškou Hc nad 2100 mm – 4 pánty <sup>3)</sup> dvere s výškou Hc pod 1984 mm sú dostupné len s jedným zámkom  
Uvedené ceny sú ceny BEZ DPH, nezahŕňajú DPH.

NOVINKA

## CENA ZA KOMPLET SO ŠTANDARDNÝM VYBAVENÍM

		WELS		
		1, 2, 3	4, 5	7
THERMO HOT OŚCIEŻNICA ALUMINIOWA	88	€ 1855,-* € 2020,-**	€ 1934,-* € 2099,-**	€ 1902,-* € 2067,-**
THERMO HOT OŚCIEŻNICA ALUMINIOWA	78	€ 1665,-* € 1826,-**	€ 1760,-* € 1921,-**	€ 1712,-* € 1874,-**
THERMO OŚCIEŻNICA STALOWA	78	€ 1459,-* € 1620,-**	€ 1538,-* € 1700,-**	€ 1506,-* € 1668,-**
THERMO OŚCIEŻNICA STALOWA	64	€ 1268,-* € 1424,-**	€ 1332,-* € 1487,-**	€ 1316,-* € 1471,-**

\* Cena nezahŕňa kovania (kľučky, úchytky, vložky ap.), ktoré je potrebné pripočítať podľa cenníka, ktorý je na stranách 54 až 59.

\*\* Cena zahŕňa druhý (horný) zámok a základné kovania: kľučku a rozetu PASA INOX alebo F4, komplet vložiek v systéme jedného kľúča, vrátane jednej s niklovou alebo mosadznou guľkou (súprava základných čiernych kovaní – príplatok € 19,00 bez DPH).

## MOŽNOSTI DOKONČENIA



## DOSTUPNÉ ŠÍRKY KRÍDIEL

◀ 80N ▶ ◀ 80 ▶ ◀ 90 N ▶ ◀ 90 ▶ ◀ 100 1) ▶ ◀ NA MIERU ▶

Ponúkame možnosť zhotovenia dverí s ľubovoľnou šírkou a výškou. Podrobnosti na str. 52.

## PRÍPLATKY

hliníková zárubňa (iba THERMO 78 a THERMO 64)	€ 190,00
krídlo šír. „100“	€ 72,90
netypická šírka v rozsahu 770 – 1210 mm (Sc na str. 52)	€ 88,80
vyššie dvere do výš. 2480 mm (rozmer Hc na str. 52) <sup>2)</sup>	€ 352,00
nížšie dvere do výšky 1800 mm (rozmer Hc na str. 52) <sup>3)</sup>	€ 88,80
dvojfarebné dvere: samotné krídlo / súprava krídla + zárubňa	€ 31,70 / € 174,00
odkvap pre dvere otvárané dnu, odtieň: čierna alebo strieborná anóda	€ 38,00 / ks

podrobný zoznam vybavenia za príplatok je uvedený na str. 55

## PRÍPLATOK – zasklenie vyžadované pre dvere s triedou RC2

WELS 1-7
€ 72,90

## PRÍPLATOK – benátske zrkadlo

WELS 1-7
€ 38,00



Dizajn predstavený na modeli vyrobenom technológiou THERMO 64, šírka krídla 90, štandardná výška.

WELS 7, borovica biela, LABEL BLACK  
držadlo K35 s dĺžkou 180 cm, hliníková zárubňa, štandardné zasklenie, embosované dekory  
cena predstaveného modelu: € 1836,-

NOVINKA

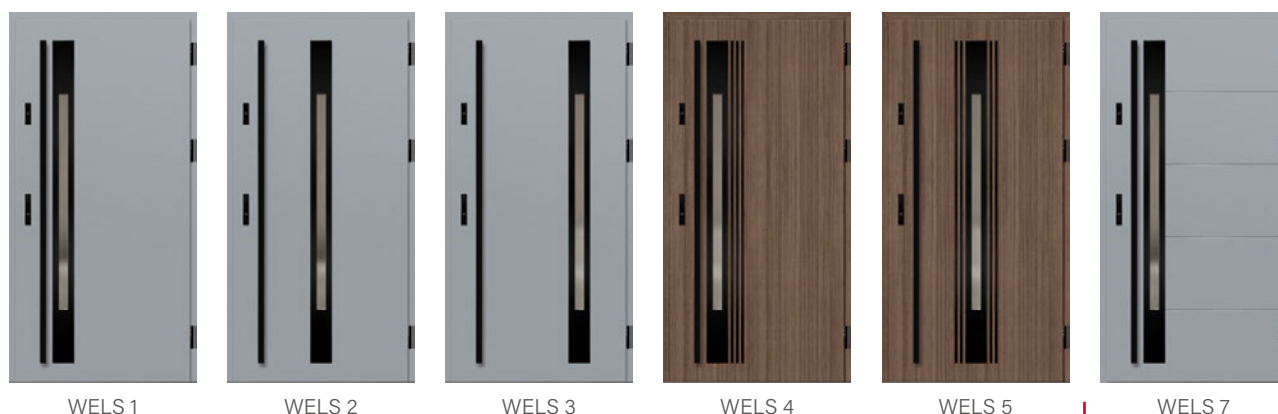

WELS 1

WELS 2

WELS 3

WELS 4

WELS 5

WELS 7



# BAZYLEA

## CENA ZA KOMPLET SO ŠTANDARDNÝM VYBAVENÍM

		BAZYLEA		
		1, 3	2, 4	5
THERMO HOT OŚCIEŻNICA ALUMINIOWA	88]	€ 1998,-* € 2162,-**	€ 2140,-* € 2242,-**	€ 2045,-* € 2210,-**
THERMO HOT OŚCIEŻNICA ALUMINIOWA	78]	€ 1807,-* € 1969,-**	€ 1950,-* € 2112,-**	€ 1855,-* € 2017,-**
THERMO OŚCIEŻNICA STALOWA	78]	€ 1601,-* € 1763,-**	€ 1744,-* € 1906,-**	€ 1791,-* € 1953,-**
THERMO OŚCIEŻNICA STALOWA	64]	€ 1411,-* € 1566,-**	€ 1554,-* € 1709,-**	€ 1601,-* € 1757,-**

\* Cena nezahŕňa kovania (kľučky, úchytky, vložky ap.), ktoré je potrebné pripočítať podľa cenníka, ktorý je na stranách 54 až 59.

\*\* Cena zahŕňa druhý (horný) zámok a základné kovania: kľučku a rozetu PASA INOX alebo F4, komplet vložiek v systéme jedného kľúča, vrátane jednej s niklovou alebo mosadznou guľkou (súprava základných čiernych kovania – príplatok € 19,00 bez DPH).

## MOŽNOSTI DOKONČENIA



## DOSTUPNÉ ŠÍRKY KRÍDIEL

◀ 80N ▶ ◀ 80 ▶ ◀ 90 N ▶ ◀ 90 ▶ ◀ 100 1) ▶ ◀ NA MIERU ▶

Ponúkame možnosť zhotovenia dverí s ľubovoľnou šírkou a výškou. Podrobnosti na str. 52.

## PRÍPLATKY

hliníková zárubňa (iba THERMO 78 a THERMO 64)	€ 190,00
krídlo šír. „100“	€ 72,90
netypická šírka v rozsahu 770 – 1210 mm (Sc na str. 52)	€ 88,80
vyššie dvere do výš. 2480 mm (rozmer Hc na str. 52) <sup>2)</sup>	€ 352,00
nižšie dvere do výšky 1800 mm (rozmer Hc na str. 52) <sup>3)</sup>	€ 88,80
dvojfarebné dvere: samotné krídlo / súprava krídlo + zárubňa	€ 31,70 / € 174,00

podrobný zoznam vybavenia za príplatok je uvedený na str. 55

## PRÍPLATOK – zasklenie vyžadované pre dvere s triedou RC2

BAZYLEA 1-5
€ 95,10



Dizajn predstavený na modeli vyrobenom technológiou THERMO 64, šírka krídla 90, štandardná výška.

BAZYLEA 5, sivá, LABEL BLACK  
držadlo K35 s dĺžkou 180 cm, hliníková zárubňa, zasklenie: benátske zrkadlo  
cena predstaveného modelu: € 2032,-

## PRÍPLATOK – benátske zrkadlo

BAZYLEA 1-5
€ 53,90

## NOVINKA



BAZYLEA 1

BAZYLEA 2

BAZYLEA 3

BAZYLEA 4

BAZYLEA 5

<sup>1)</sup> za príplatok <sup>2)</sup> dvere s výškou Hc nad 2100 mm – 4 pánty <sup>3)</sup> dvere s výškou Hc pod 1984 mm sú dostupné len s jedným zámkom  
Uvedené ceny sú ceny BEZ DPH, nezahŕňajú DPH.

## CENA ZA KOMPLET SO ŠTANDARDNÝM VYBAVENÍM

		LEIMEN	
		1, 2, 3	4, 5
THERMO HOT OŚCIEŻNICA ALUMINIOWA	88	€ 2045,-* € 2210,-**	€ 2093,-* € 2258,-**
THERMO HOT OŚCIEŻNICA ALUMINIOWA	78	€ 1855,-* € 2017,-**	€ 1902,-* € 2064,-**
THERMO OŚCIEŻNICA STALOWA	78	€ 1633,-* € 1795,-**	€ 1680,-* € 1842,-**
THERMO OŚCIEŻNICA STALOWA	64	€ 1427,-* € 1582,-**	€ 1474,-* € 1630,-**

\* Cena nezahŕňa kovania (kľučky, úchytky, vložky ap.), ktoré je potrebné pripočítať podľa cenníka, ktorý je na stranách 54 až 59.

\*\* Cena zahŕňa druhý (horný) zámok a základné kovania: kľučku a rozetzu PASA INOX alebo F4, komplet vložiek v systéme jedného kľúča, vrátane jednej s niklovou alebo mosadznou guľkou (súprava základných čiernych kovaní – príplatok € 19,00 bez DPH).

## MOŽNOSTI DOKONČENIA



## DOSTUPNÉ ŠÍRKY KRÍDIEL



Ponúkame možnosť zhotovenia dverí s ľubovoľnou šírkou a výškou. Podrobnosti na str. 52.

## PRÍPLATKY

hliníková zárubňa (iba THERMO 78 a THERMO 64)	€ 190,00
krídlo šír. „100“	€ 72,90
netypická šírka v rozsahu 770 – 1210 mm (Sc na str. 52)	€ 88,80
vyššie dvere do výš. 2480 mm (rozmer Hc na str. 52) <sup>2)</sup>	€ 352,00
nižšie dvere do výšky 1800 mm (rozmer Hc na str. 52) <sup>3)</sup>	€ 88,80
dvojfarebné dvere: samotné krídlo / súprava krídla + zárubňa	€ 31,70 / € 174,00

podrobný zoznam vybavenia za príplatok je uvedený na str. 55

## PRÍPLATOK – zasklenie vyžadované pre dvere s triedou RC2

LEIMEN 1-5
€ 108,00

## PRÍPLATOK – benátske zrkadlo

LEIMEN 1-5
€ 72,90



Dizajn predstavený na modeli vyrobenom technológiou THERMO 64, šírka krídla 90, štandardná výška.

LEIMEN 4, antracit štruktúra, LABEL BLACK držadlo K35 s dĺžkou 160 cm, hliníková zárubňa, štandardné zasklenie, embosované dekory  
cena predstaveného modelu: € 1982,-



LEIMEN 1



LEIMEN 2



LEIMEN 3



LEIMEN 4



LEIMEN 5

NOVINKA

<sup>1)</sup> za príplatok <sup>2)</sup> dvere s výškou Hc nad 2100 mm – 4 pánty <sup>3)</sup> dvere s výškou Hc pod 1984 mm sú dostupné len s jedným zámkom  
Uvedené ceny sú ceny BEZ DPH, nezahŕňajú DPH.

# AMBERG

## CENA ZA KOMPLET SO ŠTANDARDNÝM VYBAVENÍM

		AMBERG
THERMO HOT OŚCIEŻNICA ALUMINIOWA	88	€ 1998,-* € 2162,-**
THERMO HOT OŚCIEŻNICA ALUMINIOWA	78	€ 1823,-* € 1985,-**
THERMO OŚCIEŻNICA STALOWA	78	€ 1601,-* € 1763,-**
THERMO OŚCIEŻNICA STALOWA	64	€ 1427,-* € 1582,-**

\* Cena nezahŕňa kovania (kľučky, úchytky, vložky ap.), ktoré je potrebné pripočítať podľa cenníka, ktorý je na stranách 54 až 59.

\*\* Cena zahŕňa druhý (horný) zámok a základné kovania: kľučku a rozetu PASA INOX alebo F4, komplet vložiek v systéme jedného kľúča, vrátane jednej s niklovou alebo mosadznou guľkou (súprava základných čiernych kovania – príplatok € 19,00 bez DPH).

## MOŽNOSTI DOKONČENIA



## DOSTUPNÉ ŠÍRKY KRÍDIEL

◀ 80N ▶ ◀ 80 ▶ ◀ 90 N ▶ ◀ 90 ▶ ◀ 100 1) ▶ ◀ NA MIERU ▶

Ponúkame možnosť zhotovenia dverí s ľubovoľnou šírkou a výškou.  
Podrobnosti na str. 52.

## PRÍPLATKY

hliníková zárubňa (iba THERMO 78 a THERMO 64)	€ 190,00
krídlo šír. „100“	€ 72,90
netypická šírka v rozsahu 770 – 1210 mm (Sc na str. 52)	€ 88,80
vyššie dvere do výš. 2480 mm (rozmer Hc na str. 52) <sup>2)</sup>	€ 352,00
nižšie dvere do výšky 1800 mm (rozmer Hc na str. 52) <sup>3)</sup>	€ 88,80
dvojfarebné dvere: samotné krídlo / súprava krídlo + zárubňa	€ 31,70 / € 174,00
odkvap pre dvere otvárané dnu, odtieň: čierna alebo strieborná anóda	€ 38,00 / ks

podrobný zoznam vybavenia za príplatok je uvedený na str. 55

## PRÍPLATOK – zasklenie vyžadované pre dvere s triedou RC2

AMBERG 1-2	AMBERG 3	AMBERG 4
€ 143,00	€ 108,00	€ 72,90

## PRÍPLATOK – benátske zrkadlo

AMBERG 1-2	AMBERG 3	AMBERG 4
€ 108,00	€ 72,90	€ 38,00

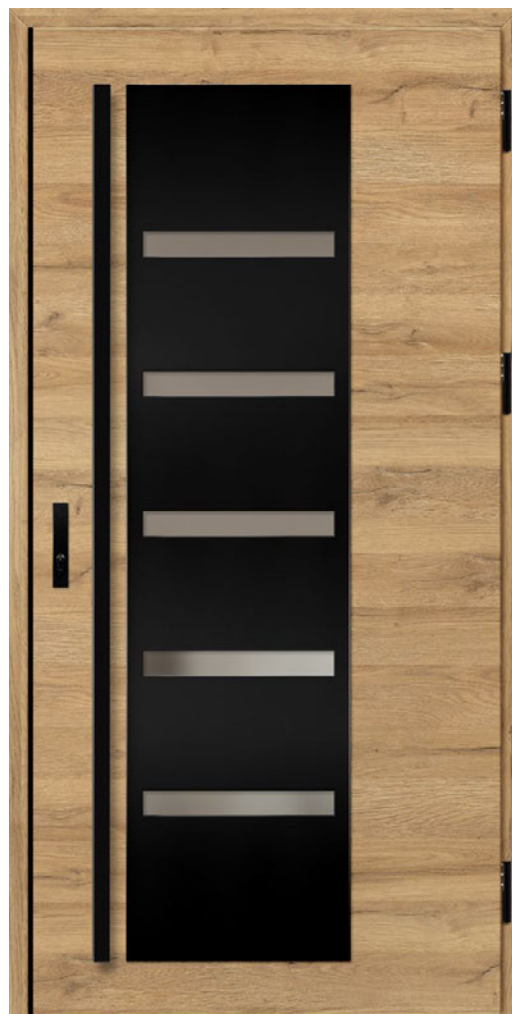

Dizajn predstavený na modeli vyrobenom technológiou THERMO 64, šírka krídla 90, štandardná výška.

AMBERG 1, dub prírodný priečny, LABEL BLACK  
držadlo K35 s dĺžkou 180 cm, hliníková zárubňa, štandardné zasklenie  
cena predstaveného modelu: € 1947,-

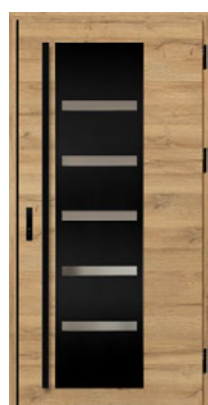

AMBERG 1

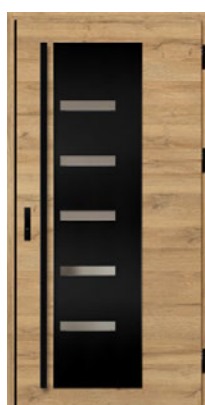

AMBERG 2



AMBERG 3



AMBERG 4



<sup>1)</sup> za príplatok <sup>2)</sup> dvere s výškou Hc nad 2100 mm – 4 pánty <sup>3)</sup> dvere s výškou Hc pod 1984 mm sú dostupné len s jedným zámkom

<sup>4)</sup> Čierny ozdobný uholník používaný v štandardne len v dverách s dekorom: DUB PRÍRODNÝ PRIEČNY  
Uvedené ceny sú ceny BEZ DPH, nezahŕňajú DPH.

# LINDEN

## CENA ZA KOMPLET SO ŠTANDARDNÝM VYBAVENÍM

		LINDEN			
		1	2, 4	3, 5	6
THERMO HOT OŚCIEŻNICA ALUMINIOWA	88	€ 1998,* € 2162,**	€ 2045,* € 2210,**	€ 2077,* € 2242,**	€ 2109,* € 2273,**
	78	€ 1823,* € 1985,**	€ 1855,* € 2017,**	€ 1902,* € 2064,**	€ 1934,* € 2096,**
THERMO OŚCIEŻNICA STALOWA	78	€ 1601,* € 1763,**	€ 1633,* € 1795,**	€ 1665,* € 1826,**	€ 1712,* € 1874,**
	64	€ 1427,* € 1582,**	€ 1459,* € 1614,**	€ 1490,* € 1646,**	€ 1538,* € 1693,**

\* Cena nezahrňa kovania (kľučky, úchytky, vložky ap.), ktoré je potrebné pripočítať podľa cenníka, ktorý je na stranách 54 až 59.

\*\* Cena zahrňa druhý (horný) zámok a základné kovania: kľučku a rozetu PASA INOX alebo F4, komplet vložiek v systéme jedného kľúča, vrátane jednej s niklovou alebo mosadznou guľkou (súprava základných čiernych kovaní - príplatok € 19,00 bez DPH).

## MOŽNOSTI DOKONČENIA



## DOSTUPNÉ ŠÍRKY KRÍDIEL

◀ 80N ▶ ◀ 80 ▶ ◀ 90 N ▶ ◀ 90 ▶ ◀ 100 1) ▶ ◀ NA MIERU ▶

Ponúkame možnosť zhotovenia dverí s ľubovoľnou šírkou a výškou.

Podrobnosti na str. 52.

## PRÍPLATKY

hliníková zárubňa (iba THERMO 78 a THERMO 64)	€ 190,00
krídlo šír. „100“	€ 72,90
netypická šírka v rozsahu 770 - 1210 mm (Sc na str. 52)	€ 88,80
vyššie dvere do výš. 2480 mm (rozmer Hc na str. 52) <sup>2)</sup>	€ 352,00
nížšie dvere do výšky 1800 mm (rozmer Hc na str. 52) <sup>3)</sup>	€ 88,80
dvojfarebné dvere: samotné krídlo / súprava krídlo + zárubňa	€ 31,70 / € 174,00
odkvap pre dvere otvárané dnu, odtieň: čierna alebo strieborná anóda	€ 38,00 / ks

podrobný zoznam vybavenia za príplatok je uvedený na str. 55

## PRÍPLATOK – zasklenie vyžadované pre dvere s triedou RC2

LINDEN 1, 4	LINDEN 2, 5	LINDEN 3, 6
€ 72,90	€ 108,00	€ 143,00



LINDEN 1

LINDEN 2

LINDEN 3

## PRÍPLATOK – benátske zrkadlo

LINDEN 1, 4	LINDEN 2, 5	LINDEN 3, 6
€ 38,00	€ 72,90	€ 108,00



LINDEN 4

LINDEN 5

LINDEN 6



Dizajn predstavený na modeli vyrobenom technológiou THERMO 64, šírka krídla 90, štandardná výška.

LINDEN 1, antracit hladký, LABEL BLACK  
dvere otvárané dnu, hliníková zárubňa, štandardné zasklenie  
držadlo K35 s dĺžkou 180 cm  
cena predstaveného modelu: € 1947,-

# MURTER

## CENA ZA KOMPLET SO ŠTANDARDNÝM VYBAVENÍM

		MURTER			
		1	2, 4	3, 5	6
THERMO HOT OŚCIEŻNICA ALUMINIOWA	88	€ 1998,-*	€ 2045,-*	€ 2077,-*	€ 2109,-*
		€ 2162,-**	€ 2210,-**	€ 2242,-*	€ 2273,-**
THERMO HOT OŚCIEŻNICA ALUMINIOWA	78	€ 1823,-*	€ 1855,-*	€ 1902,-*	€ 1934,-*
		€ 1985,-**	€ 2017,-**	€ 2064,-**	€ 2096,-**
THERMO OŚCIEŻNICA STAŁOWA	78	€ 1601,-*	€ 1633,-*	€ 1665,-*	€ 1712,-*
		€ 1763,-**	€ 1795,-**	€ 1826,-**	€ 1874,-**
THERMO OŚCIEŻNICA STAŁOWA	64	€ 1427,-*	€ 1459,-*	€ 1490,-*	€ 1538,-*
		€ 1582,-**	€ 1614,-**	€ 1646,-**	€ 1693,-**

\* Cena nezahŕňa kovania (kľučky, úchytky, vložky ap.), ktoré je potrebné pripočítať podľa cenníka, ktorý je na stranách 54 až 59.

\*\* Cena zahŕňa druhý (horný) zámok a základné kovania: kľučku a rozetu PASA INOX alebo F4, komplet vložiek v systéme jedného kľúča, vrátane jednej s niklovou alebo mosadznou guľkou (súprava základných čiernych kovaní – príplatok € 19,00 bez DPH).

## MOŽNOSTI DOKONČENIA



## DOSTUPNÉ ŠÍRKY KRÍDIEL

◀ 80N ▶ ◀ 80 ▶ ◀ 90 N ▶ ◀ 90 ▶ ◀ 100 1) ▶ ◀ NA MIERU ▶

Ponúkame možnosť zhotovenia dverí s ľubovoľnou šírkou a výškou.

Podrobnosti na str. 52.

## PRÍPLATKY

hliníková zárubňa (iba THERMO 78 a THERMO 64)	€ 190,00
krídlo šír. „100“	€ 72,90
netypická šírka v rozsahu 770 – 1210 mm (Sc na str. 52)	€ 88,80
vyššie dvere do výš. 2480 mm (rozmer Hc na str. 52) <sup>2)</sup>	€ 352,00
nížšie dvere do výšky 1800 mm (rozmer Hc na str. 52) <sup>3)</sup>	€ 88,80
dvojfarebné dvere: samotné krídlo / súprava krídlo + zárubňa	€ 31,70 / € 174,00
odkvap pre dvere otvárané dnu	€ 38,00 / ks
odtieň: čierna alebo strieborná anóda	

podrobný zoznam vybavenia za príplatok je uvedený na str. 55

## PRÍPLATOK – zasklenie vyžadované pre dvere s triedou RC2

MURTER 1, 4	MURTER 2, 5	MURTER 3, 6
€ 72,90	€ 108,00	€ 143,00

## PRÍPLATOK – benátske zrkadlo

MURTER 1, 4	MURTER 2, 5	MURTER 3, 6
€ 38,00	€ 72,90	€ 108,00



MURTER 1



MURTER 2



MURTER 3



MURTER 4



MURTER 5



MURTER 6



Dizajn predstavený na modeli vyrobenom technológiou THERMO 64, šírka krídla 90, štandardná výška.

MURTER 1, dub hnedá médium, LABEL BLACK  
dvere otvárané dnu, hliníková zárubňa, štandardné zasklenie  
držadlo K35 s dĺžkou 180 cm  
cena predstaveného modelu: € 1947,-

<sup>1)</sup> za príplatok <sup>2)</sup> dvere s výškou Hc nad 2100 mm – 4 pánty <sup>3)</sup> dvere s výškou Hc pod 1984 mm sú dostupné len s jedným zámkom  
Uvedené ceny sú ceny BEZ DPH, nezahŕňajú DPH.

# KREBEN

## CENA ZA KOMPLET SO ŠTANDARDNÝM VYBAVENÍM

		KREBEN
THERMO HOT OŚCIEŻNICA ALUMINIOWA	88	€ 1998,-* € 2162,-**
THERMO HOT OŚCIEŻNICA ALUMINIOWA	78	€ 1823,-* € 1985,-**
THERMO OŚCIEŻNICA STALOWA	78	€ 1601,-* € 1763,-**
THERMO OŚCIEŻNICA STALOWA	64	€ 1395,-* € 1550,-**

\* Cena nezahŕňa kovania (kľučky, úchytky, vložky ap.), ktoré je potrebné pripočítať podľa cenníka, ktorý je na stranách 54 až 59.

\*\* Cena zahŕňa druhý (horný) zámok a základné kovania: kľučku a rozetu PASA INOX alebo F4, komplet vložiek v systéme jedného kľúča, vrátane jednej s niklovou alebo mosadznou guľkou (súprava základných čiernych kovanií – príplatok € 19,00 bez DPH).

## MOŽNOSTI DOKONČENIA



## DOSTUPNÉ ŠÍRKY KRÍDIEL



Ponúkame možnosť zhotovenia dverí s ľubovoľnou šírkou a výškou. Podrobnosti na str. 52.

## PRÍPLATKY

hliníková zárubňa (iba THERMO 78 a THERMO 64)	€ 190,00
krídlo šír. „100“	€ 72,90
netypická šírka v rozsahu 770 – 1210 mm (Sc na str. 52)	€ 88,80
vyššie dvere do výš. 2480 mm (rozmer Hc na str. 52) <sup>2)</sup>	€ 352,00
nižšie dvere do výšky 1800 mm (rozmer Hc na str. 52) <sup>3)</sup>	€ 88,80
dvojfarebné dvere: samotné krídlo / súprava krídla + zárubňa	€ 31,70 / € 174,00
odkvap pre dvere otvárané dnu, odtieň: čierna alebo strieborná anóda	€ 38,00 / ks

podrobný zoznam vybavenia za príplatok je uvedený na str. 55

## PRÍPLATOK – zasklenie vyžadované pre dvere s triedou RC2

KREBEN 1-2
€ 72,90



Dizajn predstavený na modeli vyrobenom technológiou THERMO 64, šírka krídla 90, štandardná výška.

KREBEN 1, dub prírodný priečný, LABEL BLACK  
držadlo K35 s dĺžkou 180 cm, hliníková zárubňa, štandardné zasklenie  
cena predstaveného modelu: € 1915,-

## PRÍPLATOK – benátske zrkadlo

KREBEN 1-2
€ 38,00



KREBEN 1

KREBEN 2

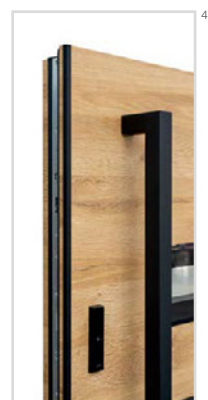

<sup>1)</sup> za príplatok <sup>2)</sup> dvere s výškou Hc nad 2100 mm – 4 pánty <sup>3)</sup> dvere s výškou Hc pod 1984 mm sú dostupné len s jedným zámkom

<sup>4)</sup> čierny ozdobný uholník používaný v štandardne len v dverách s dekorom: DUB PRÍRODNÝ PRIEČNY

Uvedené ceny sú ceny BEZ DPH, nezahŕňajú DPH.

# FRYBURG

## CENA ZA KOMPLET SO ŠTANDARDNÝM VYBAVENÍM

		FRYBURG
THERMO HOT OŚCIEŻNICA ALUMINIOWA	88	€ 1823,-* € 1988,-**
THERMO HOT OŚCIEŻNICA ALUMINIOWA	78	€ 1633,-* € 1795,-**
THERMO OŚCIEŻNICA STALOWA	78	€ 1427,-* € 1589,-**
THERMO OŚCIEŻNICA STALOWA	64	€ 1268,-* € 1424,-**

\* Cena nezahŕňa kovania (kľučky, úchytky, vložky ap.), ktoré je potrebné pripočítať podľa cenníka, ktorý je na stranách 54 až 59.

\*\* Cena zahŕňa druhý (horný) zámok a základné kovania: kľučku a rozetu PASA INOX alebo F4, komplet vložiek v systéme jedného kľúča, vrátane jednej s niklovou alebo mosadznou guľkou (súprava základných čiernych kovanií - príplatok € 19,00 bez DPH).

## MOŽNOSTI DOKONČENIA



## DOSTUPNÉ ŠÍRKY KRÍDIEL

◀ 80N ▶ ◀ 80 ▶ ◀ 90 N ▶ ◀ 90 ▶ ◀ 100 1) ▶ ◀ NA MIERU ▶

Ponúkame možnosť zhotovenia dverí s ľubovoľnou šírkou a výškou. Podrobnosti na str. 52.

## PRÍPLATKY

hliníková zárubňa (iba THERMO 78 a THERMO 64)	€ 190,00
krídlo šír. „100“	€ 72,90
netypická šírka v rozsahu 770 – 1210 mm (Sc na str. 52)	€ 88,80
vyššie dvere do výš. 2480 mm (rozmer Hc na str. 52) <sup>2)</sup>	€ 352,00
nížšie dvere do výšky 1800 mm (rozmer Hc na str. 52) <sup>3)</sup>	€ 88,80
dvojfarebné dvere: samotné krídlo / súprava krídlo + zárubňa	€ 31,70 / € 174,00
odkvap pre dvere otvárané dnu	€ 38,00 / ks
odtieň: čierna alebo strieborná anóda	

podrobný zoznam vybavenia za príplatok je uvedený na str. 55

## PRÍPLATOK – zasklenie vyžadované pre dvere s triedou RC2

FRYBURG 3-6
€ 72,90

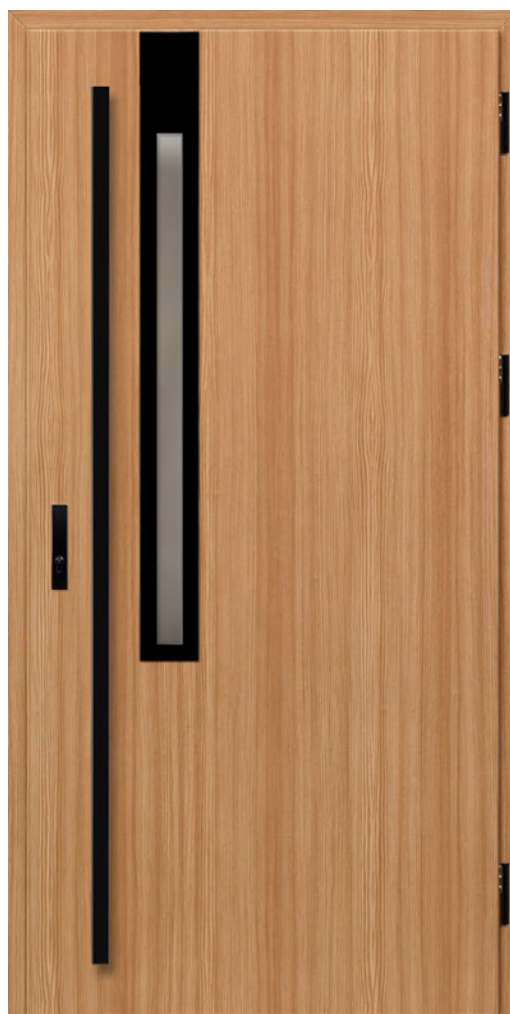

Dizajn predstavený na modeli vyrobenom technológiou THERMO 64, šírka krídla 90, štandardná výška.

FRYBURG 3, kosodrevina, LABEL BLACK  
držadlo K35 s dĺžkou 180 cm, hliníková zárubňa, štandardné zasklenie  
cena predstaveného modelu: € 1788,-

## PRÍPLATOK – benátske zrkadlo

FRYBURG 3-6
€ 38,00



FRYBURG 3

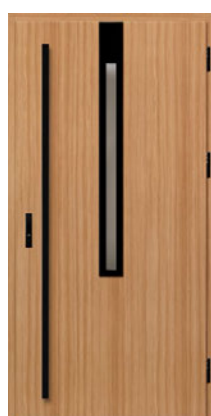

FRYBURG 4

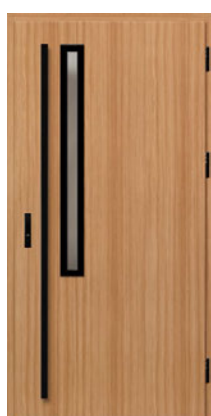

FRYBURG 5



FRYBURG 6

NOVINKA

<sup>1)</sup> za príplatok <sup>2)</sup> dvere s výškou Hc nad 2100 mm – 4 pánty <sup>3)</sup> dvere s výškou Hc pod 1984 mm sú dostupné len s jedným zámkom  
Uvedené ceny sú ceny BEZ DPH, nezahŕňajú DPH.

# ROTTERDAM

## CENA ZA KOMPLET SO ŠTANDARDNÝM VYBAVENÍM

		ROTTERDAM	
		1, 3	2, 4
THERMO HOT OŚCIEŻNICA ALUMINIOWA	88	€ 1998,-* € 2162,-**	€ 2346,-* € 2511,-**
THERMO HOT OŚCIEŻNICA ALUMINIOWA	78	€ 1823,-* € 1985,-**	€ 2172,-* € 2334,-**
THERMO OŚCIEŻNICA STALOWA	78	€ 1601,-* € 1763,-**	€ 1950,-* € 2112,-**
THERMO OŚCIEŻNICA STALOWA	64	€ 1459,-* € 1614,-**	€ 1807,-* € 1950,-**

\* Cena nezahŕňa kovania (kľučky, úchytky, vložky ap.), ktoré je potrebné pripočítať podľa cenníka, ktorý je na stranách 54 až 59.

\*\* Cena zahŕňa druhý (horný) zámok a základné kovania: kľučku a rozetu PASA INOX alebo F4, komplet vložiek v systéme jedného kľúča, vrátane jednej s niklovou alebo mosadznou guľkou (súprava základných čiernych kovaní – príplatok € 19,00 bez DPH).

## MOŽNOSTI DOKONČENIA



## DOSTUPNÉ ŠÍRKY KRÍDIEL

◀ 80N ▶ ◀ 80 ▶ ◀ 90N ▶ ◀ 90 ▶ ◀ 100 1) ▶ ◀ NA MIERU ▶

Ponúkame možnosť zhotovenia dverí s ľubovoľnou šírkou a výškou. Podrobnosti na str. 52.

## PRÍPLATKY

hliníková zárubňa (iba THERMO 78 a THERMO 64)	€ 190,00
krídlo šír. „100“	€ 72,90
netypická šírka v rozsahu 770 – 1210 mm (Sc na str. 52)	€ 88,80
vyššie dvere do výš. 2480 mm (rozmer Hc na str. 52) 2)	€ 352,00
nížšie dvere do výšky 1800 mm (rozmer Hc na str. 52) 3)	€ 88,80
dvojfarebné dvere: samotné krídlo / súprava krídlo + zárubňa	€ 31,70 / € 174,00
odkvap pre dvere otvárané dnu, odtieň: čierna alebo strieborná anóda	€ 38,00 / ks

podrobný zoznam vybavenia za príplatok je uvedený na str. 55

## PRÍPLATOK – zasklenie vyžadované pre dvere s triedou RC2

ROTTERDAM 1-4
€ 152,00

## PRÍPLATOK – benátske zrkadlo

ROTTERDAM 1-4
€ 101,00



Dizajn predstavený na modeli vyrobenom technológiou THERMO 64, šírka krídla 90, štandardná výška.

ROTTERDAM 4, sivá, LABEL BLACK  
kľučka PASA, hliníková zárubňa, zasklenie P4 reflex sivé  
cena predstaveného modelu: € 2480,-



ROTTERDAM 1 4)

ROTTERDAM 2 4)

ROTTERDAM 3 5)

ROTTERDAM 4 5)

NOVINKA

1) za príplatok 2) dvere s výškou Hc nad 2100 mm – 4 pánty 3) dvere s výškou Hc pod 1984 mm sú dostupné len s jedným zámkom

4) vzor 1, 2 je dostupný od šírky Sc = 1000 mm 5) zasklenie P4 sa vyžaduje pre ROTTERDAM 3, 4 Šírka rámkov v modeli 1, 2 – 35 mm, v modeli 3, 4 – 50 mm. Šírka mriežky v modeli 2, 4 – 30 mm. Uvedené ceny sú ceny BEZ DPH, nezahŕňajú DPH.



# EBERN

## CENA ZA KOMPLET SO ŠTANDARDNÝM VYBAVENÍM

		EBERN		
		1, 2	4	3, 5
THERMO HOT OŚCIEŻNICA ALUMINIOWA	88	€ 1998,-* € 2162,-**	€ 2204,-* € 2305,-**	€ 2346,-* € 2511,-**
THERMO HOT OŚCIEŻNICA ALUMINIOWA	78	€ 1823,-* € 1985,-**	€ 1966,-* € 2128,-**	€ 2172,-* € 2334,-**
THERMO OŚCIEŻNICA STALOWA	78	€ 1601,-* € 1763,-**	€ 1744,-* € 1906,-**	€ 1950,-* € 2112,-**
THERMO OŚCIEŻNICA STALOWA	64	€ 1459,-* € 1614,-**	€ 1601,-* € 1757,-**	€ 1807,-* € 1950,-**

\* Cena nezahŕňa kovania (kľučky, úchytky, vložky ap.), ktoré je potrebné pripočítať podľa cenníka, ktorý je na stranách 54 až 59.

\*\* Cena zahŕňa druhý (horný) zámok a základné kovania: kľučku a rozetu PASA INOX alebo F4, komplet vložiek v systéme jedného kľúča, vrátane jednej s niklovou alebo mosadznou guľkou (súprava základných čiernych kovaní - príplatok € 19,00 bez DPH).

## MOŽNOSTI DOKONČENIA



## DOSTUPNÉ ŠÍRKY KRÍDIEL



Ponúkame možnosť zhotovenia dverí s ľubovoľnou šírkou a výškou.  
Podrobnosti na str. 52.

## PRÍPLATKY

hliníková zárubňa (iba THERMO 78 a THERMO 64)	€ 190,00
krídlo šír. „100“	€ 72,90
netypická šírka v rozsahu 770 – 1210 mm (Sc na str. 52)	€ 88,80
vyššie dvere do výš. 2480 mm (rozmer Hc na str. 52) <sup>2)</sup>	€ 352,00
nížšie dvere do výšky 1800 mm (rozmer Hc na str. 52) <sup>3)</sup>	€ 88,80
dvojfarebné dvere: samotné krídlo / súprava krídlo + zárubňa	€ 31,70 / € 174,00
odkvap pre dvere otvárané dnu	
odtieň: čierna alebo strieborná anóda	€ 38,00 / ks

podrobný zoznam vybavenia za príplatok je uvedený na str. 55

## PRÍPLATOK – zasklenie vyžadované pre dvere s triedou RC2

EBERN 1-5
€ 152,00

## PRÍPLATOK – benátske zrkadlo

EBERN 1-5
€ 101,00



Dizajn predstavený na modeli vyrobenom technológiou THERMO 64, šírka krídla 90, štandardná výška.

EBERN 1, borovicia biela, LABEL BLACK  
držadlo K35 s dĺžkou 180 cm, hliníková zárubňa, štandardné zasklenie  
cena predstaveného modelu: € 1979,-



<sup>1)</sup> za príplatok <sup>2)</sup> dvere s výškou Hc nad 2100 mm – 4 pánty <sup>3)</sup> dvere s výškou Hc pod 1984 mm sú dostupné len s jedným zámkom

<sup>4)</sup> vzor 1, 2, 3 je dostupný od šírky Sc = 1000 mm <sup>5)</sup> zasklenie P4 sa vyžaduje pre EBERN 4, 5 Šírka rámkov v modeli 1, 2, 3 – 35 mm, v modeli 3, 4 – 50 mm. Šírka mriežky v modeli 3, 5 – 30 mm. Uvedené ceny sú ceny BEZ DPH, nezahŕňajú DPH.

## CENA ZA KOMPLET SO ŠTANDARDNÝM VYBAVENÍM

		WIENER	
		LABEL BLACK a LABEL INOX	
		1, 2	3
THERMO HOT OŚCIEŻNICA ALUMINIOWA	88	€ 1887,-* € 2051,-**	€ 1934,-* € 2099,-**
THERMO HOT OŚCIEŻNICA ALUMINIOWA	78	€ 1696,-* € 1858,-**	€ 1744,-* € 1906,-**
THERMO OŚCIEŻNICA STALOWA	78	€ 1490,-* € 1652,-**	€ 1538,-* € 1700,-**
THERMO OŚCIEŻNICA STALOWA	64	€ 1332,-* € 1487,-**	€ 1379,-* € 1535,-**

\* Cena nezahŕňa kovania (kľučky, úchytky, vložky ap.), ktoré je potrebné pripočítať podľa cenníka, ktorý je na stranách 54 až 59.

\*\* Cena zahŕňa druhý (horný) zámok a základné kovania: kľučku a rozetu PASA INOX alebo F4, komplet vložiek v systéme jedného kľúča, vrátane jednej s niklovou alebo mosadznou guľkou (súprava základných čiernych kovaní - príplatok € 19,00 bez DPH).

## MOŽNOSTI DOKONČENIA



## DOSTUPNÉ ŠÍRKY KRÍDLA

◀ 80N ▶ ◀ 80 ▶ ◀ 90 N ▶ ◀ 90 ▶ ◀ 100 1) ▶ ◀ NA MIERU ▶

Ponúkame možnosť zhotovenia dverí s ľubovoľnou šírkou a výškou. Podrobnosti na str. 52.

## PRÍPLATKY

hliníková zárubňa (iba THERMO 78 a THERMO 64)	€ 190,00
krídlo šír. „100“	€ 72,90
netypická šírka v rozsahu 770 - 1210 mm (Sc na str. 52)	€ 88,80
vyššie dvere do výš. 2480 mm (rozmer Hc na str. 52) <sup>2)</sup>	€ 352,00
nížšie dvere do výšky 1800 mm (rozmer Hc na str. 52) <sup>3)</sup>	€ 88,80
dvojfarebné dvere: samotné krídlo / súprava krídlo + zárubňa	€ 31,70 / € 174,00
príplatok za dokončenie LABEL DIAMOND GLASS	€ 222,00

podrobný zoznam vybavenia za príplatok je uvedený na str. 55

## PRÍPLATOK – zasklenie vyžadované pre dvere s triedou RC2

WIENER 1-3
€ 108,00

## PRÍPLATOK – benátske zrkadlo

WIENER 1-3
€ 72,90



Dizajn predstavený na modeli vyrobenom technológiou THERMO 64, šírka krídla 90, štandardná výška.

WIENER 1, borovica biela, LABEL BLACK  
držadlo K35 s dĺžkou 150 cm, hliníková zárubňa, štandardné zasklenie  
cena predstaveného modelu: € 1839,-



WIENER 1

WIENER 2

WIENER 3

## CENA ZA KOMPLET SO ŠTANDARDNÝM VYBAVENÍM

		SION	
		1	2
THERMO HOT OŚCIEŻNICA ALUMINIOWA	88]	€ 2188,-* € 2353,-**	€ 2124,-* € 2289,-**
THERMO HOT OŚCIEŻNICA ALUMINIOWA	78]	€ 1998,-* € 2159,-**	€ 1934,-* € 2096,-**
THERMO OŚCIEŻNICA STALOWA	78]	€ 1791,-* € 1953,-**	€ 1728,-* € 1890,-**
THERMO OŚCIEŻNICA STALOWA	64]	€ 1633,-* € 1788,-**	€ 1570,-* € 1725,-**

\* Cena nezahŕňa kovania (kľučky, úchytky, vložky ap.), ktoré je potrebné pripočítať podľa cenníka, ktorý je na stranách 54 až 59.

\*\* Cena zahŕňa druhý (horný) zámok a základné kovania: kľučku a rozetu PASA INOX alebo F4, komplet vložiek v systéme jedného kľúča, vrátane jednej s niklovou alebo mosadznou guľkou (súprava základných čiernych kovanií - príplatok € 19,00 bez DPH).

## MOŽNOSTI DOKONČENIA



## DOSTUPNÉ ŠÍRKY KRÍDIEL

◀ 80N ▶ ◀ 80 ▶ ◀ 90 N ▶ ◀ 90 ▶ ◀ 100 1) ▶ ◀ NA MIERU ▶

Ponúkame možnosť zhotovenia dverí s ľubovoľnou šírkou a výškou.  
Podrobnosti na str. 52.

## PRÍPLATKY

hliníková zárubňa (iba THERMO 78 a THERMO 64)	€ 190,00
krídlo šír. „100“	€ 72,90
netypická šírka v rozsahu 770 – 1210 mm (Sc na str. 52)	€ 88,80
vyššie dvere do výš. 2480 mm (rozmer Hc na str. 52) <sup>2)</sup>	€ 352,00
nižšie dvere do výšky 1800 mm (rozmer Hc na str. 52) <sup>3)</sup>	€ 88,80
dvojfarebné dvere: samotné krídlo / súprava krídlo + zárubňa	€ 31,70 / € 174,00
odkvap pre dvere otvárané dnu	
odtieň: čierna alebo strieborná anóda	€ 38,00 / ks

podrobný zoznam vybavenia za príplatok je uvedený na str. 55

## PRÍPLATOK – zasklenie vyžadované pre dvere s triedou RC2

SION 1	SION 2
€ 108,00	€ 72,90



Dizajn predstavený na modeli vyrobenom technológiou THERMO 64, šírka krídla 90, štandardná výška.

SION 1, dub prírodný priečny, LABEL DIAMOND GLASS  
držadlo K35 s dĺžkou 180 cm, hliníková zárubňa, štandardné zasklenie  
cena predstaveného modelu: € 2153,-

## PRÍPLATOK – benátske zrkadlo

SION 1	SION 2
€ 72,90	€ 38,00

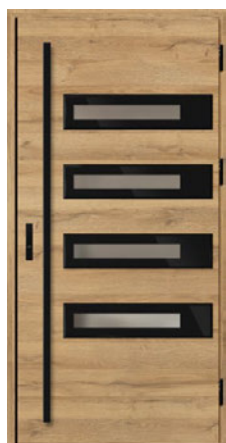

SION 1



SION 2

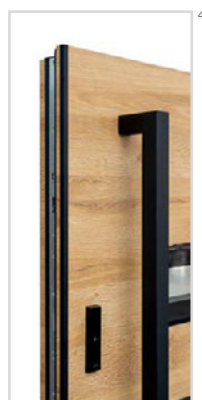

4)

<sup>1)</sup> za príplatok <sup>2)</sup> dvere s výškou Hc nad 2100 mm – 4 pánty <sup>3)</sup> dvere s výškou Hc pod 1984 mm sú dostupné len s jedným zámkom

<sup>4)</sup> Čierny ozdobný uholník používaný v štandardne len v dverách s dekorom: DUB PRÍRODNÝ PRIEČNY

Uvedené ceny sú ceny BEZ DPH, nezahŕňajú DPH.

# SINGEN

## CENA ZA KOMPLET SO ŠTANDARDNÝM VYBAVENÍM

		SINGEN		
		1, 5	2, 3, 4	6
THERMO HOT OŚCIEŻNICA ALUMINIOWA	88]	€ 1855,-* € 2020,-**	€ 1934,-* € 2099,-**	€ 1902,-* € 2067,-**
THERMO HOT OŚCIEŻNICA ALUMINIOWA	78]	€ 1665,-* € 1826,-**	€ 1760,-* € 1921,-**	€ 1712,-* € 1874,-**
THERMO OŚCIEŻNICA STALOWA	78]	€ 1459,-* € 1620,-**	€ 1538,-* € 1700,-**	€ 1506,-* € 1668,-**
THERMO OŚCIEŻNICA STALOWA	64]	€ 1268,-* € 1424,-**	€ 1332,-* € 1487,-**	€ 1316,-* € 1471,-**

\* Cena nezahŕňa kovania (kľučky, úchytky, vložky ap.), ktoré je potrebné pripočítať podľa cenníka, ktorý je na stranách 54 až 59.

\*\* Cena zahŕňa druhý (horný) zámok a základné kovania: kľučku a rozetu PASA INOX alebo F4, komplet vložiek v systéme jedného kľúča, vrátane jednej s niklovou alebo mosadznou guľkou (súprava základných čiernych kovaní – príplatok € 19,00 bez DPH).

## MOŽNOSTI DOKONČENIA



## DOSTUPNÉ ŠÍRKY KRÍDIEL

◀ 80N ▶ ◀ 80 ▶ ◀ 90 N ▶ ◀ 90 ▶ ◀ 100 1) ▶ ◀ NA MIERU ▶

Ponúkame možnosť zhotovenia dverí s ľubovoľnou šírkou a výškou.  
Podrobnosti na str. 52.

## PRÍPLATKY

hliníková zárubňa (iba THERMO 78 a THERMO 64)	€ 190,00
krídlo šír. „100“	€ 72,90
netypická šírka v rozsahu 770 – 1210 mm (Sc na str. 52)	€ 88,80
vyššie dvere do výš. 2480 mm (rozmer Hc na str. 52) <sup>2)</sup>	€ 352,00
nižšie dvere do výšky 1800 mm (rozmer Hc na str. 52) <sup>3)</sup>	€ 88,80
dvojfarebné dvere: samotné krídlo / súprava krídlo + zárubňa	€ 31,70 / € 174,00

podrobný zoznam vybavenia za príplatok je uvedený na str. 55

## PRÍPLATOK – zasklenie vyžadované pre dvere s triedou RC2

SINGEN 1-6
€ 72,90

## PRÍPLATOK – benátske zrkadlo

SINGEN 1-6
€ 38,00



SINGEN 6, antracit hodvábny, LABEL BLACK  
držadlo K35 s dĺžkou 180 cm, hliníková zárubňa, zasklenie reflex sivé, embosovaný dekor  
cena predstaveného modelu: € 1836,-

Dizajn predstavený na modeli vyrobenom technológiou THERMO 64, šírka krídla 90, štandardná výška.

## NOVINKA



SINGEN 1

SINGEN 2

SINGEN 3

SINGEN 4

SINGEN 5

SINGEN 6

# SELTERS

## CENA ZA KOMPLET SO ŠTANDARDNÝM VYBAVENÍM

		SELTERS	
		1, 2, 3, 4	5, 6, 7
THERMO HOT OŚCIEŻNICA ALUMINIOWA	88	€ 2156,-* € 2289,-**	€ 2204,-* € 2337,-**
THERMO HOT OŚCIEŻNICA ALUMINIOWA	78	€ 1966,-* € 2128,-**	€ 2013,-* € 2175,-**
THERMO OŚCIEŻNICA STALOWA	78	€ 1760,-* € 1921,-**	€ 1807,-* € 1969,-**
THERMO OŚCIEŻNICA STALOWA	64	€ 1570,-* € 1725,-**	€ 1617,-* € 1772,-**

\* Cena nezahŕňa kovania (kľučky, úchytky, vložky ap.), ktoré je potrebné pripočítať podľa cenníka, ktorý je na stranách 54 až 59.

\*\* Cena zahŕňa druhý (horný) zámok a základné kovania: kľučku a rozetu PASA INOX alebo F4, komplet vložiek v systéme jedného kľúča, vrátane jednej s niklovou alebo mosadznou guľkou (súprava základných čiernych kovaní – príplatok € 19,00 bez DPH).

## MOŽNOSTI DOKONČENIA



## DOSTUPNÉ ŠÍRKY KRÍDIEL

◀ 80N ▶ ◀ 80 ▶ ◀ 90 N ▶ ◀ 90 ▶ ◀ 100 1) ▶ ◀ NA MIERU ▶

Ponúkame možnosť zhotovenia dverí s ľubovoľnou šírkou a výškou. Podrobnosti na str. 52.

## PRÍPLATKY

hliníková zárubňa (iba THERMO 78 a THERMO 64)	€ 190,00
krídlo šír. „100“	€ 72,90
netypická šírka v rozsahu 770 – 1210 mm (Sc na str. 52)	€ 88,80
vyššie dvere do výš. 2480 mm (rozmer Hc na str. 52) <sup>2)</sup>	€ 352,00
nižšie dvere do výšky 1800 mm (rozmer Hc na str. 52) <sup>3)</sup>	€ 88,80
dvojfarebné dvere: samotné krídlo / súprava krídlo + zárubňa	€ 31,70 / € 174,00

podrobný zoznam vybavenia za príplatok je uvedený na str. 55

## PRÍPLATOK – zasklenie vyžadované pre dvere s triedou RC2

SELTERS 1-7
€ 72,90

## PRÍPLATOK – benátske zrkadlo

SELTERS 1-7
€ 38,00



Dizajn predstavený na modeli vyrobenom technológiou THERMO 64, šírka krídla 90, štandardná výška.

SELTERS 7, dub zlatý, LABEL BLACK  
držadlo K35 s dĺžkou 180 cm, hliníková zárubňa, štandardné zasklenie, embosované dekory  
cena predstaveného modelu: € 2185,-

## NOVINKA



<sup>1)</sup> za príplatok <sup>2)</sup> dvere s výškou Hc nad 2100 mm – 4 pánty <sup>3)</sup> dvere s výškou Hc pod 1984 mm sú dostupné len s jedným zámkom  
Uvedené ceny sú ceny BEZ DPH, nezahŕňajú DPH.

# SAMEDAN

## CENA ZA KOMPLET SO ŠTANDARDNÝM VYBAVENÍM

		SAMEDAN	
		1, 5	2, 3, 4
THERMO HOT OŚCIEŻNICA ALUMINIOWA	88	€ 2140,-* € 2305,-**	€ 1998,-* € 2162,-**
THERMO HOT OŚCIEŻNICA ALUMINIOWA	78	€ 1966,-* € 2128,-**	€ 1823,-* € 1985,-**
THERMO OŚCIEŻNICA STALOWA	78	€ 1665,-* € 1826,-**	€ 1601,-* € 1763,-**
THERMO OŚCIEŻNICA STALOWA	64	€ 1490,-* € 1646,-**	€ 1427,-* € 1582,-**

\* Cena nezahŕňa kovania (klučky, úchytky, vložky ap.), ktoré je potrebné pripočítať podľa cenníka, ktorý je na stranách 54 až 59.

\*\* Cena zahŕňa druhý (horný) zámok a základné kovania: klučku a rozetu PASA INOX alebo F4, komplet vložiek v systéme jedného kľúča, vrátane jednej s niklovou alebo mosadznou guľkou (súprava základných čiernych kovanií – príplatok € 19,00 bez DPH).

## MOŽNOSTI DOKONČENIA



## DOSTUPNÉ ŠÍRKY KRÍDIEL



Ponúkame možnosť zhotovenia dverí s ľubovoľnou šírkou a výškou.  
Podrobnosti na str. 52.

## PRÍPLATKY

hliníková zárubňa (iba THERMO 78 a THERMO 64)	€ 190,00
krídlo šír. „100“	€ 72,90
netypická šírka v rozsahu 770 – 1210 mm (Sc na str. 52)	€ 88,80
vyššie dvere do výš. 2480 mm (rozmer Hc na str. 52) <sup>2)</sup>	€ 352,00
nížšie dvere do výšky 1800 mm (rozmer Hc na str. 52) <sup>3)</sup>	€ 88,80
dvojfarebné dvere: samotné krídlo / súprava krídlo + zárubňa	€ 31,70 / € 174,00
odkvap pre dvere otvárané dnu, odtieň: čierna alebo strieborná anóda (netýka sa modelu 3 a 4)	€ 38,00 / ks

podrobný zoznam vybavenia za príplatok je uvedený na str. 55

## PRÍPLATOK – zasklenie vyžadované pre dvere s triedou RC2

SAMEDAN 1-5
€ 72,90

## PRÍPLATOK – benátske zrkadlo

SAMEDAN 1-5
€ 38,00



Dizajn predstavený na modeli vyrobenom technológiou THERMO 64, šírka krídla 90, štandardná výška.

SAMEDAN 2, borovica biela, LABEL BLACK  
držadlo K35 s dĺžkou 180 cm, hliníková zárubňa, štandardné zasklenie  
cena predstaveného modelu: € 2010,-



SAMEDAN 1



SAMEDAN 2



SAMEDAN 3



SAMEDAN 4



SAMEDAN 5

<sup>1)</sup> za príplatok <sup>2)</sup> dvere s výškou Hc nad 2100 mm – 4 pánty <sup>3)</sup> dvere s výškou Hc pod 1984 mm sú dostupné len s jedným zámkom  
Uvedené ceny sú ceny BEZ DPH, nezahŕňajú DPH.

# RODING

## CENA ZA KOMPLET SO ŠTANDARDNÝM VYBAVENÍM

		RODING
THERMO HOT OŚCIEŻNICA ALUMINIOWA	88	€ 1998,-* € 2162,-**
THERMO HOT OŚCIEŻNICA ALUMINIOWA	78	€ 1823,-* € 1985,-**
THERMO OŚCIEŻNICA STALOWA	78	€ 1601,-* € 1763,-**
THERMO OŚCIEŻNICA STALOWA	64	€ 1427,-* € 1582,-**

\* Cena nezahŕňa kovania (kľučky, úchytky, vložky ap.), ktoré je potrebné pripočítať podľa cenníka, ktorý je na stranách 54 až 59.

\*\* Cena zahŕňa druhý (horný) zámok a základné kovania: kľučku a rozetu PASA INOX alebo F4, komplet vložiek v systéme jedného kľúča, vrátane jednej s niklovou alebo mosadznou guľkou (súprava základných čiernych kovania – príplatok € 19,00 bez DPH).

## MOŽNOSTI DOKONČENIA



## DOSTUPNÉ ŠÍRKY KRÍDIEL



Ponúkame možnosť zhotovenia dverí s ľubovoľnou šírkou a výškou.  
Podrobnosti na str. 52.

## PRÍPLATKY

hliníková zárubňa (iba THERMO 78 a THERMO 64)	€ 190,00
krídlo šír. „100“	€ 72,90
netypická šírka v rozsahu 770 – 1210 mm (Sc na str. 52)	€ 88,80
vyššie dvere do výš. 2480 mm (rozmer Hc na str. 52) <sup>2)</sup>	€ 352,00
nižšie dvere do výšky 1800 mm (rozmer Hc na str. 52) <sup>3)</sup>	€ 88,80
dvojfarebné dvere: samotné krídlo / súprava krídlo + zárubňa	€ 31,70 / € 174,00
odkvap pre dvere otvárané dnu, odtieň: čierna alebo strieborná anóda	€ 38,00 / ks

podrobný zoznam vybavenia za príplatok je uvedený na str. 55

## PRÍPLATOK – zasklenie vyžadované pre dvere s triedou RC2

RODING 1, 2
€ 108,00



Dizajn predstavený na modeli vyrobenom technológiou THERMO 64, šírka krídla 90, štandardná výška.

RODING 1, winchester, LABEL BLACK  
kľučka PASA, hliníková zárubňa, štandardné zasklenie  
cena predstaveného modelu: € 1791,-

## PRÍPLATOK – benátske zrkadlo

RODING 1, 2
€ 72,90



RODING 1

RODING 2

<sup>1)</sup> za príplatok <sup>2)</sup> dvere s výškou Hc nad 2100 mm – 4 pánty <sup>3)</sup> dvere s výškou Hc pod 1984 mm sú dostupné len s jedným zámkom  
Uvedené ceny sú ceny BEZ DPH, nezahŕňajú DPH.

## CENA ZA KOMPLET SO ŠTANDARDNÝM VYBAVENÍM

		MELK	
		1	2
THERMO HOT OŚCIEŻNICA ALUMINIOWA	88	€ 2077,-* € 2242,-**	€ 1934,-* € 2099,-**
THERMO HOT OŚCIEŻNICA ALUMINIOWA	78	€ 1902,-* € 2064,-**	€ 1760,-* € 1921,-**
THERMO OŚCIEŻNICA STALOWA	78	€ 1633,-* € 1795,-**	€ 1538,-* € 1700,-**
THERMO OŚCIEŻNICA STALOWA	64	€ 1427,-* € 1582,-**	€ 1348,-* € 1503,-**

\* Cena nezahŕňa kovania (kľučky, úchytky, vložky ap.), ktoré je potrebné pripočítať podľa cenníka, ktorý je na stranách 54 až 59.

\*\* Cena zahŕňa druhý (horný) zámok a základné kovania: kľučku a rozetu PASA INOX alebo F4, komplet vložiek v systéme jedného kľúča, vrátane jednej s niklovou alebo mosadznou guľkou (súprava základných čiernych kovanií – príplatok € 19,00 bez DPH).

## MOŽNOSTI DOKONČENIA



## DOSTUPNÉ ŠÍRKY KRÍDIEL

◀ 80N ▶ ◀ 80 ▶ ◀ 90 N ▶ ◀ 90 ▶ ◀ 100 1) ▶ ◀ NA MIERU ▶

Ponúkame možnosť zhotovenia dverí s ľubovoľnou šírkou a výškou. Podrobnosti na str. 52.

## PRÍPLATKY

hliníková zárubňa (iba THERMO 78 a THERMO 64)	€ 190,00
krídlo šír. „100“	€ 72,90
netypická šírka v rozsahu 770 – 1210 mm (Sc na str. 52)	€ 88,80
vyššie dvere do výš. 2480 mm (rozmer Hc na str. 52) <sup>2)</sup>	€ 352,00
nížšie dvere do výšky 1800 mm (rozmer Hc na str. 52) <sup>3)</sup>	€ 88,80
dvojfarebné dvere: samotné krídlo / súprava krídlo + zárubňa	€ 31,70 / € 174,00
odkvap pre dvere otvárané dnu, odtieň: čierna alebo strieborná anóda	€ 38,00 / ks

podrobný zoznam vybavenia za príplatok je uvedený na str. 55

## PRÍPLATOK – zasklenie vyžadované pre dvere s triedou RC2

MELK 1,2
€ 72,90



MELK 1



MELK 2



Dizajn predstavený na modeli vyrobenom technológiou THERMO 64, šírka krídla 90, štandardná výška.

MELK 2, čierna, LABEL INOX  
držadlo K35 s dĺžkou 180 cm, hliníková zárubňa, štandardné zasklenie  
cena predstaveného modelu: € 1947,-

## PRÍPLATOK – benátske zrkadlo

MELK 1,2
€ 38,00



# LUCERNA

## CENA ZA KOMPLET SO ŠTANDARDNÝM VYBAVENÍM

		LUCERNA
THERMO HOT OŚCIEŻNICA ALUMINIOWA	88	€ 1966,-* € 2131,-**
THERMO HOT OŚCIEŻNICA ALUMINIOWA	78	€ 1791,-* € 1953,-**
THERMO OŚCIEŻNICA STALOWA	78	€ 1570,-* € 1731,-**
THERMO OŚCIEŻNICA STALOWA	64	€ 1395,-* € 1550,-**

\* Cena nezahŕňa kovania (kľučky, úchytky, vložky ap.), ktoré je potrebné pripočítať podľa cenníka, ktorý je na stranách 54 až 59.

\*\* Cena zahŕňa druhý (horný) zámok a základné kovania: kľučku a rozetu PASA INOX alebo F4, komplet vložiek v systéme jedného kľúča, vrátane jednej s niklovou alebo mosadznou guľkou (súprava základných čiernych kovanií – príplatok € 19,00 bez DPH).

## MOŽNOSTI DOKONČENIA



## DOSTUPNÉ ŠÍRKY KRÍDIEL



Ponúkame možnosť zhotovenia dverí s ľubovoľnou šírkou a výškou.  
Podrobnosti na str. 52.

## PRÍPLATKY

hliníková zárubňa (iba THERMO 78 a THERMO 64)	€ 190,00
krídlo šír. „100“	€ 72,90
netypická šírka v rozsahu 770 – 1210 mm (Sc na str. 52)	€ 88,80
vyššie dvere do výš. 2480 mm (rozmer Hc na str. 52) <sup>2)</sup>	€ 352,00
nížšie dvere do výšky 1800 mm (rozmer Hc na str. 52) <sup>3)</sup>	€ 88,80
dvojfarebné dvere: samotné krídlo / súprava krídlo + zárubňa	€ 31,70 / € 174,00
odkvap pre dvere otvárané dnu, odtieň: čierna alebo strieborná anóda	€ 38,00 / ks

podrobný zoznam vybavenia za príplatok je uvedený na str. 55

## PRÍPLATOK – zasklenie vyžadované pre dvere s triedou RC2

LUCERNA 1, 2
€ 72,90



Dizajn predstavený na modeli vyrobenom technológiou THERMO 64, šírka krídla 90, štandardná výška.

LUCERNA 1, sivá, LABEL BLACK  
držadlo K35 s dĺžkou 180 cm, hliníková zárubňa, štandardné zasklenie  
cena predstaveného modelu: € 1915,-

## PRÍPLATOK – benátske zrkadlo

LUCERNA 1, 2
€ 38,00



LUCERNA 1



LUCERNA 2

<sup>1)</sup> za príplatok <sup>2)</sup> dvere s výškou Hc nad 2100 mm – 4 pánty <sup>3)</sup> dvere s výškou Hc pod 1984 mm sú dostupné len s jedným zámkom  
Uvedené ceny sú ceny BEZ DPH, nezahŕňajú DPH.

# LEOBEN

## CENA ZA KOMPLET SO ŠTANDARDNÝM VYBAVENÍM

		LEOBEN	
		1	2, 3, 4
THERMO HOT OŚCIEŻNICA ALUMINIOWA	88	€ 1934,-* € 2099,-**	€ 1966,-* € 2131,-**
THERMO HOT OŚCIEŻNICA ALUMINIOWA	78	€ 1760,-* € 1921,-**	€ 1791,-* € 1953,-**
THERMO OŚCIEŻNICA STALOWA	78	€ 1538,-* € 1700,-**	€ 1570,-* € 1731,-**
THERMO OŚCIEŻNICA STALOWA	64	€ 1332,-* € 1487,-**	€ 1379,-* € 1535,-**

\* Cena nezahŕňa kovania (kľučky, úchytky, vložky ap.), ktoré je potrebné pripočítať podľa cenníka, ktorý je na stranách 54 až 59.

\*\* Cena zahŕňa druhý (horný) zámok a základné kovania: kľučku a rozetu PASA INOX alebo F4, komplet vložiek v systéme jedného kľúča, vrátane jednej s niklovou alebo mosadznou guľkou (súprava základných čiernych kovanií – príplatok € 19,00 bez DPH).

## MOŽNOSTI DOKONČENIA



## DOSTUPNÉ ŠÍRKY KRÍDIEL

◀ 80N ▶ ◀ 80 ▶ ◀ 90 N ▶ ◀ 90 ▶ ◀ 100 1) ▶ ◀ NA MIERU ▶

Ponúkame možnosť zhotovenia dverí s ľubovoľnou šírkou a výškou. Podrobnosti na str. 52.

## PRÍPLATKY

hliníková zárubňa (iba THERMO 78 a THERMO 64)	€ 190,00
krídlo šír. „100“	€ 72,90
netypická šírka v rozsahu 770 – 1210 mm (Sc na str. 52)	€ 88,80
vyššie dvere do výš. 2480 mm (rozmer Hc na str. 52) <sup>2)</sup>	€ 352,00
nižšie dvere do výšky 1800 mm (rozmer Hc na str. 52) <sup>3)</sup>	€ 88,80
dvojfarebné dvere: samotné krídlo / súprava krídlo + zárubňa	€ 31,70 / € 174,00
odkvap pre dvere otvárané dnu, odtieň: čierna alebo strieborná anóda	€ 38,00 / ks

podrobný zoznam vybavenia za príplatok je uvedený na str. 55

## PRÍPLATOK – zasklenie vyžadované pre dvere s triedou RC2

LEOBEN 1-4
€ 72,90

## PRÍPLATOK – benátske zrkadlo

LEOBEN 1-4
€ 38,00



Dizajn predstavený na modeli vyrobenom technológiou THERMO 64, šírka krídla 90, štandardná výška.

LEOBEN 1, dub prírodný priečný, LABEL BLACK  
držadlo K35 s dĺžkou 180 cm, hliníková zárubňa, štandardné zasklenie  
cena predstaveného modelu: € 1852,-

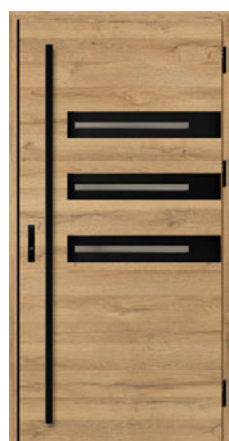

LEOBEN 1

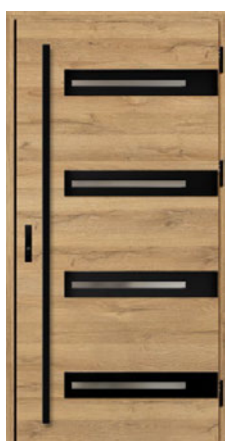

LEOBEN 2

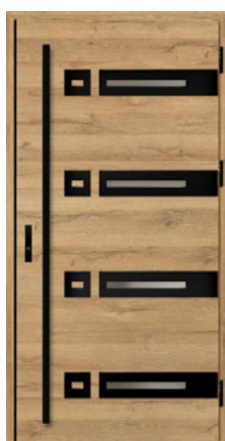

LEOBEN 3

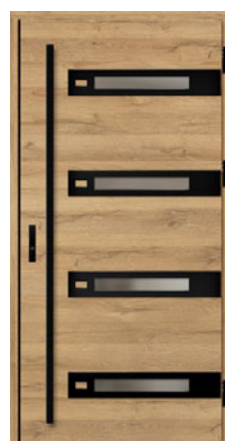

LEOBEN 4



4)

<sup>1)</sup> za príplatok <sup>2)</sup> dvere s výškou Hc nad 2100 mm – 4 pánty <sup>3)</sup> dvere s výškou Hc pod 1984 mm sú dostupné len s jedným zámkom

<sup>4)</sup> čierny ozdobný uholník používaný v štandardne len v dverách s dekorom: DUB PRÍRODNÝ PRIEČNY

Uvedené ceny sú ceny BEZ DPH, nezahŕňajú DPH.

# BIENE

## CENA ZA KOMPLET SO ŠTANDARDNÝM VYBAVENÍM

	BIENE		
	STAMP BLACK/ INOX	LABEL BLACK/ INOX	
	1	2, 3, 4	1, 2, 3, 4
<b>THERMO HOT</b> OSČIEZNIČKA ALUMINIOWA <b>88</b>	€ 1633,-* € 1798,-**	€ 1601,-* € 1766,-**	€ 1570,-* € 1734,-**
<b>THERMO HOT</b> OSČIEZNIČKA ALUMINIOWA <b>78</b>	€ 1459,-* € 1620,-**	€ 1427,-* € 1589,-**	€ 1395,-* € 1557,-**
<b>THERMO</b> OSČIEZNIČKA STALOWA <b>78</b>	€ 1237,-* € 1398,-**	€ 1205,-* € 1367,-**	€ 1157,-* € 1319,-**
<b>THERMO</b> OSČIEZNIČKA STALOWA <b>64</b>	€ 1062,-* € 1218,-**	€ 1015,-* € 1170,-**	€ 983,-* € 1138,-**

\* Cena nezahŕňa kovania (kľučky, úchytky, vložky ap.), ktoré je potrebné pripočítať podľa cenníka, ktorý je na stranách 54 až 59.

\*\* Cena zahŕňa druhý (horný) zámok a základné kovania: kľučku a rozetu PASA INOX alebo F4, komplet vložiek v systéme jedného kľúča, vrátane jednej s niklovou alebo mosadznou guľkou (súprava základných čiernych kovaní – príplatok € 19,00 bez DPH).

## MOŽNOSTI DOKONČENIA



## DOSTUPNÉ ŠÍRKY KRÍDEL

◀ 80N ▶ ◀ 80 ▶ ◀ 90 N ▶ ◀ 90 ▶ ◀ 100 1) ▶ ◀ NA MIERU ▶

Ponúkame možnosť zhotovenia dverí s ľubovoľnou šírkou a výškou (zmena výšky sa netýka vzoru BIENE 1). Podrobnosti na str. 52.

Model BIENE 1 vo verzii THERMO HOT na strane zárubne (zakrývajúca strana krídla) vyzera ako BIENE 2.

## PRÍPLATKY

hliníková zárubňa (iba THERMO 78 a THERMO 64)	€ 190,00
krídlo šír. „100“	€ 72,90
netypická šírka v rozsahu 770 – 1210 mm <sup>6)</sup> (Sc na str. 52)	€ 88,80
vyššie dvere do výš. 2480 mm (rozmer Hc na str. 52) <sup>2) 3)</sup>	€ 352,00
nížšie dvere do výšky 1800 mm (rozmer Hc na str. 52) <sup>4)</sup>	€ 88,80
dvojfarebné dvere: samotné krídlo / súprava krídlo + zárubňa	€ 31,70 / € 174,00
širokouhlý priezor, farba: striebro alebo čierna	€ 41,20
odkvap pre dvere otvárané dnu, odtieň: čierna alebo strieborná anóda	€ 38,00 / ks

podrobný zoznam vybavenia za príplatok je uvedený na str. 55



BIENE 1

BIENE 2

BIENE 3

BIENE 4



Dizajn predstavený na modeli vyrobenom technológiou THERMO 64. Šírka krídla 90, štandardná výška.

BIENE 1, dub prírodný priečny, STAMP BLACK  
držadlo K35 s dĺžkou 180 cm, hliníková zárubňa  
cena predstaveného modelu od € 1582,-



<sup>1)</sup> za príplatok <sup>2)</sup> nedostupné pre model BIENE 1 <sup>3)</sup> dvere s výškou Hc nad 2100 mm – 4 pánty <sup>4)</sup> dvere s výškou Hc pod 1984 mm sú dostupné len s jedným zámkom <sup>5)</sup> čierny ozdobný uholník používané v štandarde len pre dvere s laminátom: DUB PRÍRODNÝ PRIEČNY

<sup>6)</sup> maximálna dostupná šírka modelu BIENE 1 je: oceľ. zárubňa 1156 mm, hliník. zárubňa 1178 mm Uvedené ceny sú ceny BEZ DPH, nezahŕňajú DPH.

# LUTTER

## CENA ZA KOMPLET SO ŠTANDARDNÝM VYBAVENÍM

		LUTTER
THERMO HOT OŚCIEŻNICA ALUMINIOWA	88	€ 1459,-* € 1623,-**
THERMO HOT OŚCIEŻNICA ALUMINIOWA	78	€ 1268,-* € 1430,-**
THERMO OŚCIEŻNICA STALOWA	78	€ 1110,-* € 1271,-**
THERMO OŚCIEŻNICA STALOWA	64	€ 920,-* € 1075,-**

\* Cena nezahŕňa kovania (kľučky, úchytky, vložky ap.), ktoré je potrebné pripočítať podľa cenníka, ktorý je na stranách 54 až 59.

\*\* Cena zahŕňa druhý (horný) zámok a základné kovania: kľučku a rozetu PASA INOX alebo F4, komplet vložiek v systéme jedného kľúča, vrátane jednej s niklovou alebo mosadznou guľkou (súprava základných čiernych kovanií - príplatok € 19,00 bez DPH).

## MOŽNOSTI DOKONČENIA



## DOSTUPNÉ ŠÍRKY KRÍDIEL

◀ 80N ▶ ◀ 80 ▶ ◀ 90 N ▶ ◀ 90 ▶ ◀ 100 1) ▶ ◀ NA MIERU ▶

Ponúkame možnosť zhotovenia dverí s ľubovoľnou šírkou a výškou (zmena výšky sa netýka vzoru LUTTER 1). Podrobnosti na str. 52.

Model LUTTER 1 vo verzii THERMO HOT na strane zárubne (zakrývajúca strana krídla) vyzerá ako LUTTER 2.

## PRÍPLATKY

hliníková zárubňa (iba THERMO 78 a THERMO 64)	€ 190,00
krídlo šír. „100“	€ 72,90
netypická šírka v rozsahu 770 – 1210 mm <sup>5)</sup> (Sc na str. 52)	€ 88,80
vyššie dvere do výš. 2480 mm (rozmer Hc na str. 52) <sup>2) 3)</sup>	€ 352,00
nížšie dvere do výšky 1800 mm (rozmer Hc na str. 52) <sup>4)</sup>	€ 88,80
dvojfarebné dvere: samotné krídlo / súprava krídla + zárubňa	€ 31,70 / € 174,00
širokouhlý priezor, farba: striebro alebo čierna	€ 41,20
odkvap pre dvere otvárané dnu, odtieň: čierna alebo strieborná anóda	€ 38,00 / ks

podrobný zoznam vybavenia za príplatok je uvedený na str. 55



Dizajn predstavený na modeli vyrobenom technológiou THERMO 64, šírka krídla 90, štandardná výška.

LUTTER 1, antracit hladký, STAMP ROLLER držadlo K35 s dĺžkou 180 cm, hliníková zárubňa cena predstaveného modelu od € 1440,-



LUTTER 1



LUTTER 2



LUTTER 3



LUTTER 4

<sup>1)</sup> za príplatok <sup>2)</sup> nie je dostupné pre model LUTTER 1 <sup>3)</sup> dvere s výškou Hc nad 2100 mm – 4 pánty

<sup>4)</sup> dvere s výškou Hc pod 1984 mm dostupné len s jedným zámkom

<sup>5)</sup> maximálna dostupná šírka pre model LUTTER 1 je: ocel. zárubňa 1156 mm, hliník. zárubňa 1178 mm

Uvedené ceny sú ceny BEZ DPH, nezahŕňajú DPH.

# KELLA

## CENA ZA KOMPLET SO ŠTANDARDNÝM VYBAVENÍM

		KELLA
THERMO HOT OŚCIEŻNICA ALUMINIOWA	88	€ 1459,-* € 1623,-**
THERMO HOT OŚCIEŻNICA ALUMINIOWA	78	€ 1268,-* € 1430,-**
THERMO OŚCIEŻNICA STALOWA	78	€ 1110,-* € 1271,-**
THERMO OŚCIEŻNICA STALOWA	64	€ 920,-* € 1075,-**

\* Cena nezahŕňa kovania (kľučky, úchytky, vložky ap.), ktoré je potrebné pripočítať podľa cenníka, ktorý je na stranách 54 až 59.

\*\* Cena zahŕňa druhý (horný) zámok a základné kovania: kľučku a rozetu PASA INOX alebo F4, komplet vložiek v systéme jedného kľúča, vrátane jednej s niklovou alebo mosadznou guľkou (súprava základných čiernych kovanií - príplatok € 19,00 bez DPH).

## MOŽNOSTI DOKONČENIA



## DOSTUPNÉ ŠÍRKY KRÍDIEL

◀ 80N ▶ ◀ 80 ▶ ◀ 90 N ▶ ◀ 90 ▶ ◀ 100 1) ▶ ◀ NA MIERU ▶

Ponúkame možnosť zhotovenia dverí s ľubovoľnou šírkou a výškou.  
Podrobnosti na str. 52.

## PRÍPLATKY

hliníková zárubňa (iba THERMO 78 a THERMO 64)	€ 190,00
krídlo šír. „100“	€ 72,90
netypická šírka v rozsahu 770 - 1210 mm (Sc na str. 52)	€ 88,80
vyššie dvere do výš. 2480 mm (rozmer Hc na str. 52) <sup>2)</sup>	€ 352,00
nížšie dvere do výšky 1800 mm (rozmer Hc na str. 52) <sup>3)</sup>	€ 88,80
dvojfarebné dvere: samotné krídlo / súprava krídlo + zárubňa	€ 31,70 / € 174,00
širokouhlý priezor, farba: striebro alebo čierna	€ 41,20
odkvap pre dvere otvárané dnu, odtieň: čierna alebo strie- borná anóda	€ 38,00 / ks

podrobný zoznam vybavenia za príplatok je uvedený na str. 55

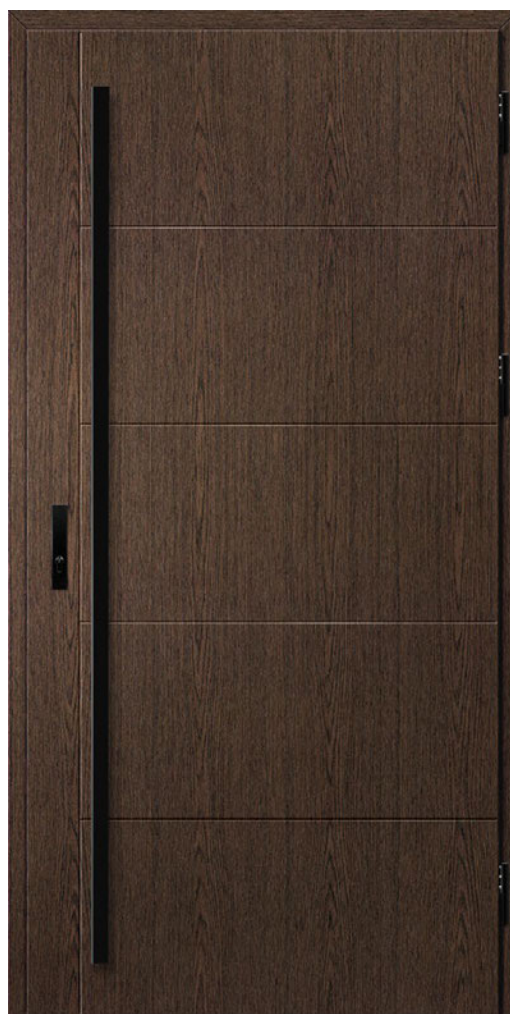

Dizajn predstavený na modeli vyrobenom technológiou THERMO 64, šírka krídla 90, štandardná výška.

KELLA 1, dub močiarny, STAMP  
držadlo K35 s dĺžkou 180 cm, hliníková zárubňa  
cena predstaveného modelu od € 1440,-

## NOVINKA



KELLA 1



KELLA 2



KELLA 3



KELLA 4

<sup>1)</sup> za príplatok <sup>2)</sup> dvere s výškou Hc nad 2100 mm - 4 pánty <sup>3)</sup> dvere s výškou Hc pod 1984 mm sú dostupné len s jedným zámkom  
Uvedené ceny sú ceny BEZ DPH, nezahŕňajú DPH.

# SOLID

## CENA ZA KOMPLET SO ŠTANDARDNÝM VYBAVENÍM

		SOLID
THERMO HOT OŚCIEŻNICA ALUMINIOWA	88	€ 1427,-* € 1592,-**
THERMO HOT OŚCIEŻNICA ALUMINIOWA	78	€ 1237,-* € 1398,-**
THERMO OŚCIEŻNICA STALOWA	78	€ 1046,-* € 1208,-**
THERMO OŚCIEŻNICA STALOWA	64	€ 872,-* € 1027,-**

\* Cena nezahŕňa kovania (kľučky, úchytky, vložky ap.), ktoré je potrebné pripočítať podľa cenníka, ktorý je na stranách 54 až 59.

\*\* Cena zahŕňa druhý (horný) zámok a základné kovania: kľučku a rozetu PASA INOX alebo F4, komplet vložiek v systéme jedného kľúča, vrátane jednej s niklovou alebo mosadznou guľkou (súprava základných čiernych kovanií - príplatok € 19,00 bez DPH).

## MOŽNOSTI DOKONČENIA



## DOSTUPNÉ ŠÍRKY KRÍDIEL



Ponúkame možnosť zhotovenia dverí s ľubovoľnou šírkou a výškou.  
Podrobnosti na str. 52.

## PRÍPLATKY

hliníková zárubňa (iba THERMO 78 a THERMO 64)	€ 190,00
krídlo šír. „100“	€ 72,90
netypická šírka v rozsahu 770 - 1210 mm (Sc na str. 52)	€ 88,80
vyššie dvere do výš. 2480 mm (rozmer Hc na str. 52) <sup>2)</sup>	€ 352,00
nížšie dvere do výšky 1800 mm (rozmer Hc na str. 52) <sup>3)</sup>	€ 88,80
dvojfarebné dvere: samotné krídlo / súprava krídlo + zárubňa	€ 31,70 / € 174,00
širokohľový priezor, farba: striebro alebo čierna	€ 41,20
odkvap pre dvere otvárané dnu, odtieň: čierna alebo strieborná anóda	€ 38,00 / ks

podrobný zoznam vybavenia za príplatok je uvedený na str. 55



Dizajn predstavený na modeli vyrobenom technológiou THERMO 64, šírka krídla 90, štandardná výška.

SOLID, orech  
kľučka PASA, hliníková zárubňa  
cena predstaveného modelu od € 983,-

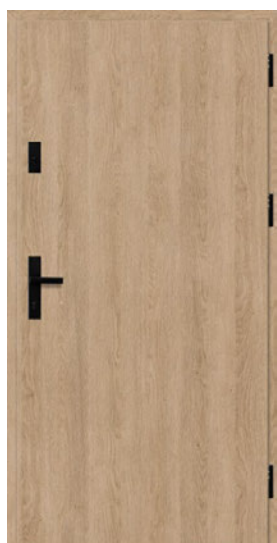

SOLID

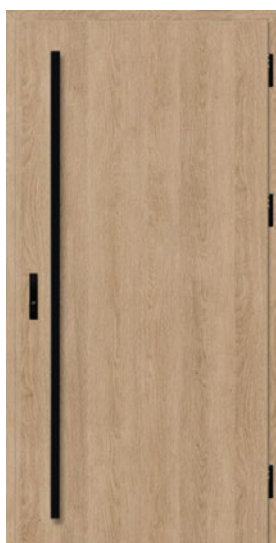

SOLID



SOLID



## NOVINKA FRYBURG 4

Vonkajšie oceľové dvere s dokončením LABEL BLACK, laminátom KOSODREVINA s matným povrchom.



# SVETLÍKY

- svetlíky sa vyrábajú s typickými rozmermi alebo s rozmermi na objednávku, a sú dostupné len pre dvere s hliníkovou zárubňou
- pri montáži bočných a horných svetlíkov je potrebné zdemontovať sklo
- príplatok za použitie skla P4 je € 63,40 bez DPH za m<sup>2</sup> svetlíka (počíta sa od celého svetlíka)
- príplatok za použitie benátskeho zrkadla je € 190,00 bez DPH za m<sup>2</sup> svetlíka (počíta sa od celého svetlíka)
- príplatok za svetlíky s netypickými rozmermi je € 31,70 bez DPH a pripočítava sa k cene za vyšší rozmer podľa tabuliek na str. 45.
- príplatok za dvojfarebný svetlík je € 79,30 bez DPH

## DOSTUPNÉ KONFIGURÁCIE

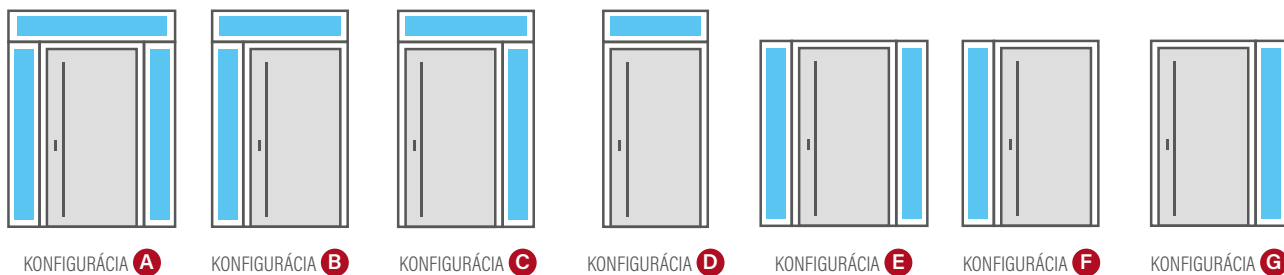

## ZASKLENIE - OBYČAJNÉ SKLO

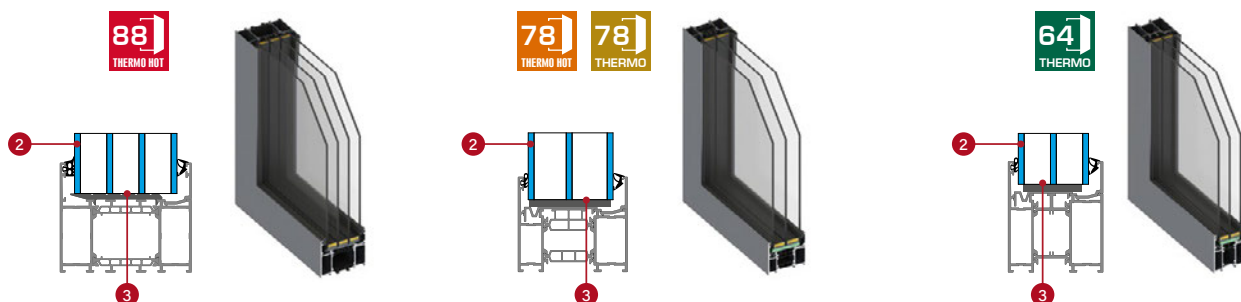

## ZASKLENIE - SKLO PROTI VLÁMANIU P4 (za príplatok)

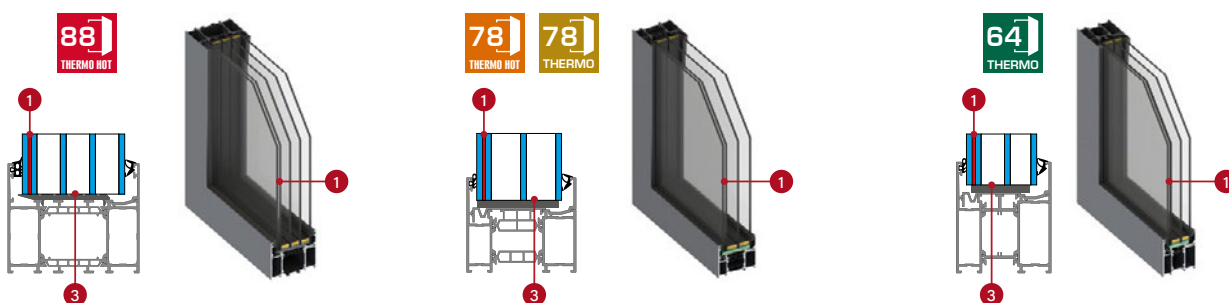

- 1** lepené sklo proti vlámaniu P4
- 2** sklo
- 3** teplé medziokenné rámy, čierne

## ZASKLENIE - TYPY ZASKLENIA







## THERMO HOT 88

### HORNÉ SVETLÍKY THERMO HOT 88

Výška [mm]	Šírka [mm]																	
	987 (80)	1087 (90)	1187 (100)	1287	1387	1487	1587	1687	1787	1887	1987	2087	2187	2287	2387	2487	2587	2687
200	€ 501,-	€ 517,-	€ 533,-	€ 549,-	€ 561,-	€ 574,-	€ 593,-	€ 606,-	€ 621,-	€ 637,-	€ 653,-	€ 666,-	€ 685,-	€ 698,-	€ 713,-	€ 729,-	€ 745,-	€ 758,-
300	€ 517,-	€ 530,-	€ 549,-	€ 561,-	€ 574,-	€ 593,-	€ 606,-	€ 621,-	€ 637,-	€ 653,-	€ 669,-	€ 691,-	€ 713,-	€ 736,-	€ 758,-	€ 783,-	€ 805,-	€ 824,-
400	€ 533,-	€ 549,-	€ 561,-	€ 574,-	€ 596,-	€ 621,-	€ 650,-	€ 672,-	€ 701,-	€ 726,-	€ 751,-	€ 780,-	€ 805,-	€ 831,-	€ 856,-	€ 881,-	€ 910,-	€ 935,-
500	€ 552,-	€ 574,-	€ 602,-	€ 634,-	€ 663,-	€ 694,-	€ 723,-	€ 751,-	€ 783,-	€ 812,-	€ 843,-	€ 872,-	€ 900,-	€ 929,-	€ 958,-	€ 989,-	€ 1018,-	€ 1046,-

### ŠTANDARDNÉ A VYŠŠIE BOČNÉ SVETLÍKY PRE THERMO HOT 88

Výška [mm]	Šírka [mm]						
	200	300	400	500	600	700	800
2104 [štandard THERMO HOT 88]	€ 612,-	€ 631,-	€ 710,-	€ 790,-	€ 862,-	€ 942,-	€ 1018,-
2200	€ 621,-	€ 650,-	€ 729,-	€ 815,-	€ 894,-	€ 973,-	€ 1053,-
2300	€ 634,-	€ 669,-	€ 755,-	€ 840,-	€ 923,-	€ 1008,-	€ 1088,-
2400	€ 650,-	€ 691,-	€ 777,-	€ 872,-	€ 951,-	€ 1040,-	€ 1126,-



## THERMO HOT 78



## THERMO 78

### HORNÉ SVETLÍKY THERMO 78 / THERMO HOT 78

Výška [mm]	Šírka THERMO 78 [mm]																	
	962 (80)	1062 (90)	1162 (100)	1262	1362	1462	1562	1662	1762	1862	1962	2062	2162	2262	2362	2462	2562	2662
	Šírka THERMO HOT 78 [mm]																	
	977 (80)	1077 (90)	1177 (100)	1277	1377	1477	1577	1677	1777	1877	1977	2077	2177	2277	2377	2477	2577	2677
200	€ 457,-	€ 469,-	€ 485,-	€ 498,-	€ 510,-	€ 523,-	€ 536,-	€ 552,-	€ 564,-	€ 577,-	€ 593,-	€ 606,-	€ 621,-	€ 634,-	€ 650,-	€ 663,-	€ 679,-	€ 691,-
300	€ 469,-	€ 485,-	€ 498,-	€ 510,-	€ 523,-	€ 536,-	€ 552,-	€ 571,-	€ 593,-	€ 615,-	€ 634,-	€ 656,-	€ 679,-	€ 698,-	€ 720,-	€ 742,-	€ 761,-	€ 783,-
400	€ 485,-	€ 498,-	€ 520,-	€ 542,-	€ 568,-	€ 593,-	€ 618,-	€ 640,-	€ 666,-	€ 691,-	€ 717,-	€ 742,-	€ 764,-	€ 790,-	€ 815,-	€ 840,-	€ 862,-	€ 888,-
500	€ 520,-	€ 549,-	€ 574,-	€ 602,-	€ 634,-	€ 663,-	€ 691,-	€ 720,-	€ 748,-	€ 777,-	€ 805,-	€ 831,-	€ 859,-	€ 888,-	€ 920,-	€ 945,-	€ 973,-	€ 1002,-

### ŠTANDARDNÉ A VYŠŠIE BOČNÉ SVETLÍKY PRE THERMO 78/ THERMO HOT 78

Výška [mm]	Šírka [mm]						
	200	300	400	500	600	700	800
2086 [štandard THERMO 78]	€ 558,-	€ 599,-	€ 679,-	€ 755,-	€ 831,-	€ 907,-	€ 983,-
2104 [štandard THERMO HOT 78]	€ 558,-	€ 599,-	€ 679,-	€ 755,-	€ 831,-	€ 907,-	€ 983,-
2200	€ 568,-	€ 618,-	€ 698,-	€ 780,-	€ 859,-	€ 939,-	€ 1018,-
2300	€ 583,-	€ 637,-	€ 720,-	€ 805,-	€ 888,-	€ 970,-	€ 1050,-
2400	€ 593,-	€ 656,-	€ 742,-	€ 831,-	€ 916,-	€ 1002,-	€ 1084,-



## THERMO 64

### HORNÉ SVETLÍKY THERMO 64

Výška [mm]	Šírka [mm]																	
	948 (80)	1048 (90)	1148 (100)	1248	1348	1448	1548	1648	1748	1848	1948	2048	2148	2248	2348	2448	2548	2648
200	€ 371,-	€ 384,-	€ 396,-	€ 409,-	€ 425,-	€ 434,-	€ 447,-	€ 463,-	€ 472,-	€ 488,-	€ 501,-	€ 510,-	€ 526,-	€ 539,-	€ 555,-	€ 564,-	€ 577,-	€ 593,-
300	€ 384,-	€ 396,-	€ 409,-	€ 425,-	€ 434,-	€ 447,-	€ 463,-	€ 476,-	€ 498,-	€ 520,-	€ 539,-	€ 558,-	€ 577,-	€ 599,-	€ 621,-	€ 637,-	€ 660,-	€ 682,-
400	€ 396,-	€ 409,-	€ 428,-	€ 453,-	€ 476,-	€ 498,-	€ 523,-	€ 549,-	€ 571,-	€ 593,-	€ 618,-	€ 640,-	€ 666,-	€ 691,-	€ 713,-	€ 736,-	€ 761,-	€ 786,-
500	€ 428,-	€ 457,-	€ 485,-	€ 510,-	€ 539,-	€ 564,-	€ 593,-	€ 621,-	€ 650,-	€ 679,-	€ 701,-	€ 729,-	€ 758,-	€ 786,-	€ 815,-	€ 840,-	€ 869,-	€ 894,-

### ŠTANDARDNÉ A VYŠŠIE BOČNÉ SVETLÍKY PRE THERMO 64

Výška [mm]	Šírka [mm]						
	200	300	400	500	600	700	800
2086 (štandard THERMO 64)	€ 466,-	€ 507,-	€ 587,-	€ 663,-	€ 736,-	€ 812,-	€ 885,-
2200	€ 479,-	€ 530,-	€ 606,-	€ 691,-	€ 767,-	€ 847,-	€ 923,-
2300	€ 491,-	€ 549,-	€ 628,-	€ 713,-	€ 796,-	€ 878,-	€ 958,-
2400	€ 504,-	€ 564,-	€ 650,-	€ 736,-	€ 821,-	€ 907,-	€ 989,-

# TECHNICKÉ INFORMÁCIE

## VZDIALENOSTI PANELOV ALEBO EMBOSOVANÝCH DEKOROV OD HRÁN KRÍDLA ZÁVISÍ OD STRANY A MODELU

MODEL	VNÚTORNÁ (POLDRÁŽKOVÁ) STRANA		VONKAJŠIA (ZAKRÝVAJÚCA) STRANA	
	Vzdialenosť od hornej hrany dverí	Vzdialenosť od bočnej hrany dverí	Vzdialenosť od hornej hrany dverí	Vzdialenosť od bočnej hrany dverí
HORN 1, 2, 4, 5	do 9 mm	-	15 mm	-
LANGEN 1, 3, 4, 5, 6, 8	do 2 mm	-	15 mm	-
LANGEN 2, 7	do 2 mm	do 2 mm	15 mm	15 mm
BAZYLEA 1, 3, 5	do 2 mm	-	15 mm	-
BAZYLEA 1, 3, 5	do 2 mm	do 2 mm	15 mm	15 mm
LEIMEN 1, 2, 4	do 2 mm	-	15 mm	-
LEIMEN 3, 5	do 2 mm	do 2 mm	15 mm	15 mm
WIENER 1 - 3	do 2 mm	-	15 mm	-
SINGEN 1 - 6	do 2 mm	-	15 mm	-
SELTERS 1 - 7	do 2 mm	-	15 mm	-
SAMEDAN 3, 4	do 2 mm	-	15 mm	-
SAMEDAN 5	-	do 2 mm	-	15 mm
RODING 2	-	do 2 mm	-	15 mm
FRYBURG 3, 4	do 2 mm	-	15 mm	-
MELK 1, 2	-	do 2 mm	-	15 mm
LUCERNA 1	-	do 2 mm	-	15 mm
LEOBEN 1 - 4	-	do 2 mm	-	15 mm
BIENE 1 (THERMO)	-	do 9 mm	-	do 9 mm
BIENE 1 (THERMO HOT)	-	do 9 mm	-	100 mm
BIENE 2	-	100 mm	-	100 mm
LUTTER 1 (THERMO)	-	do 9 mm	-	do 9 mm
LUTTER 1 (THERMO HOT)	-	do 9 mm	-	100 mm
LUTTER 2	-	100 mm	-	100 mm
KELLA 1 - 4	do 9 mm	do 9 mm	do 9 mm	do 9 mm

## SVETLÍKY

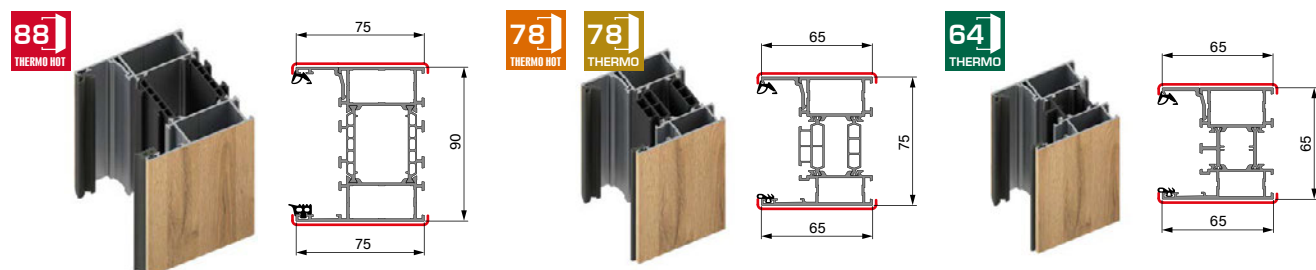

# TECHNICKÉ INFORMÁCIE

## ZÁRUBNE

Laminát vo vybranej farbe dverí

### 88 THERMO HOT 88

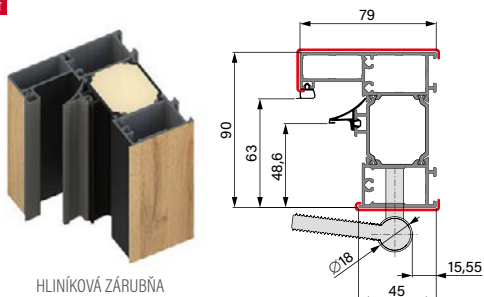

HLINÍKOVÁ ZÁRUBŇA

### 78 THERMO HOT 78

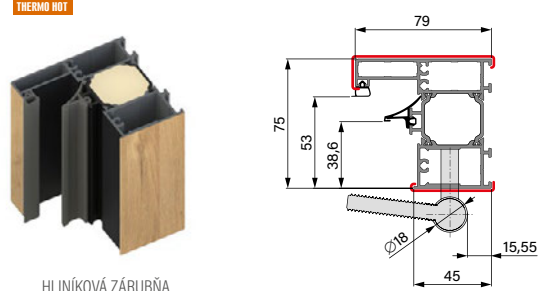

HLINÍKOVÁ ZÁRUBŇA

### 78 THERMO 78



HLINÍKOVÁ ZÁRUBŇA

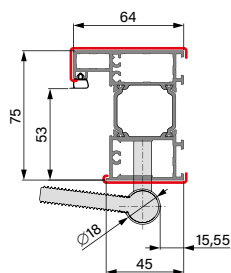

OCELOVÁ ZÁRUBŇA

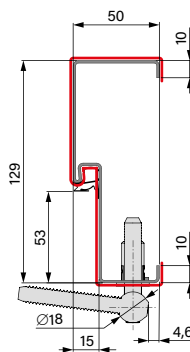

OCELOVÁ ZÁRUBŇA

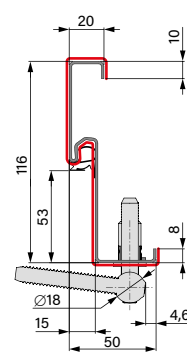

ROHOVÁ OCELOVÁ ZÁRUBŇA

### 64 THERMO 64



HLINÍKOVÁ ZÁRUBŇA

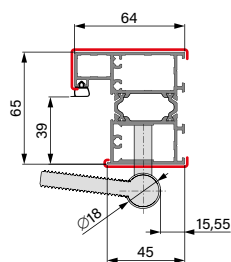

OCELOVÁ ZÁRUBŇA

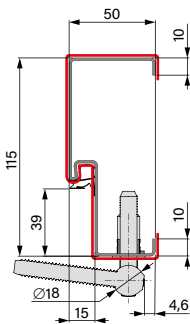

OCELOVÁ ZÁRUBŇA

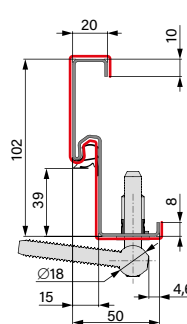

ROHOVÁ OCELOVÁ ZÁRUBŇA

## ROZŠÍRENIA ZÁRUBNÍ

## HLINÍKOVÝ UHLOVÝ PROFIL



Horné alebo bočné rozšírenie 30 mm dostupné pre konštrukciu THERMO HOT 88



Horné alebo bočné rozšírenie 28 mm dostupné pre konštrukcie THERMO HOT 78, THERMO 78 a THERMO 64

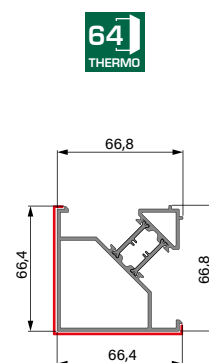
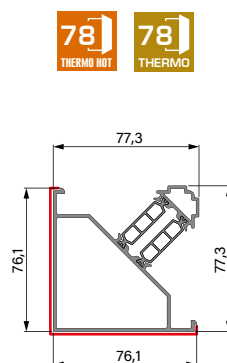
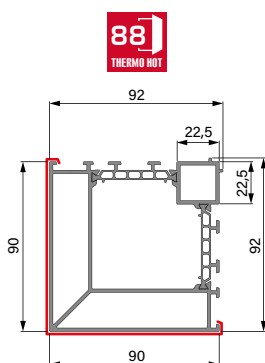

Rohové profily na pripojenie svetlíka k zárubni pod uhlom 90 stupňov

# TECHNICKÉ INFORMÁCIE

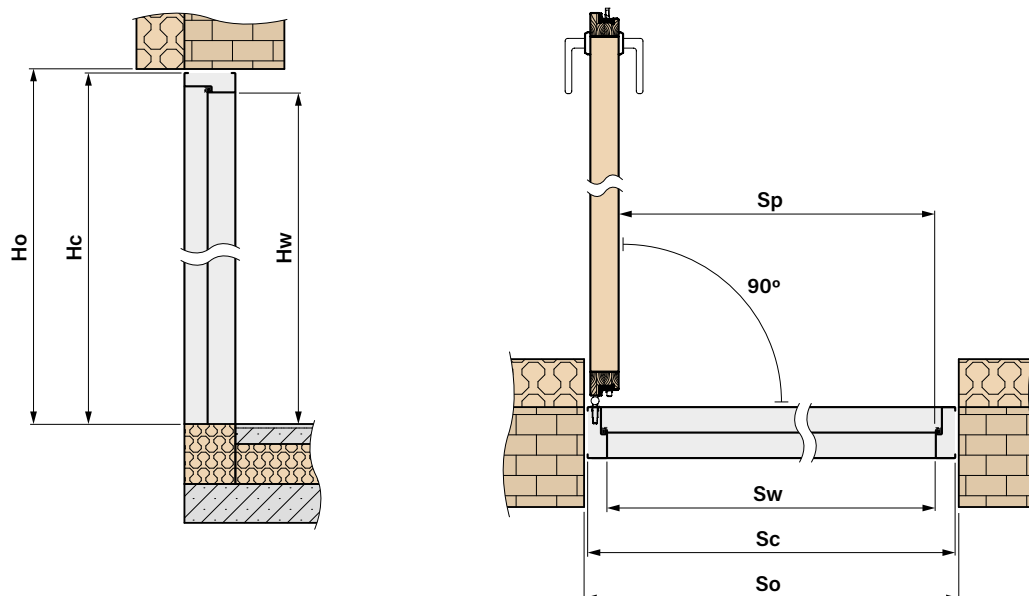

## INDIVIDUÁLNE ROZMERY DVERÍ SPOLU SO ZÁRUBŇOU



### DOSTUPNÉ ŠÍRKY Sc [mm]

v rozsahu od **770 mm** do **1210 mm** každých 10 mm<sup>1)</sup>



### DOSTUPNÉ VÝŠKY Hc [mm]

v rozsahu od **1800 mm** do **2480 mm** každých 10 mm<sup>1)</sup>

<sup>1)</sup> Založené na štandardných rozmeroch Sc a Hc pre danú technológiu, a tieto rozmery zvyšujeme alebo znižujeme o 10 mm. Koncové rozmery sa musia nachádzať v stanovených rozsahoch šírky a výšky.

## ZÁKLADNÉ ROZMERY DVERÍ



### THERMO HOT 88

#### HLINÍKOVÁ ZÁRUBŇA

Šírka	Šírka otvoru v stene	Výška otvoru v stene	Celkový šírka zárubne	Celková výška zárubne	Svetlá šírka prechodu	Výška v zárubni	Svetlý rozmer v zárubni
	So	Ho	Sc	Hc	Sp	Hw	Sw
80N	957	2114	937	2104	756	2002	779
80	1007	2114	987	2104	806	2002	829
90N	1057	2114	1037	2104	856	2002	879
90	1107	2114	1087	2104	906	2002	929
100	1207	2114	1187	2104	1006	2002	1029



### THERMO HOT 78

#### HLINÍKOVÁ ZÁRUBŇA

Šírka	Šírka otvoru v stene	Výška otvoru v stene	Celkový šírka zárubne	Celková výška zárubne	Svetlá šírka prechodu	Výška v zárubni	Svetlý rozmer v zárubni
	So	Ho	Sc	Hc	Sp	Hw	Sw
80N	947	2114	927	2104	756	2002	769
80	997	2114	977	2104	806	2002	819
90N	1047	2114	1027	2104	856	2002	869
90	1097	2114	1077	2104	906	2002	919
100	1197	2114	1177	2104	1006	2002	1019

HLINÍKOVÁ ZÁRUBŇA							
Šírka	Šírka otvoru v stene	Výška otvoru v stene	Celkový šírka zárubne	Celková výška zárubne	Svetlá šírka prechodu	Výška v zárubni	Svetlý rozmer v zárubni
	So	Ho	Sc	Hc	Sp	Hw	Sw
80N	932	2099	912	2086	756	2002	784
80	982	2099	962	2086	806	2002	834
90N	1032	2099	1012	2086	856	2002	884
90	1082	2099	1062	2086	906	2002	934
100	1182	2099	1162	2086	1006	2002	1034

OCEĽOVÁ ZÁRUBŇA							
Šírka	Šírka otvoru v stene	Výška otvoru v stene	Celkový šírka zárubne	Celková výška zárubne	Svetlá šírka prechodu	Výška v zárubni	Svetlý rozmer v zárubni
	So	Ho	Sc	Hc	Sp	Hw	Sw
80N	906	2088	890	2078	759	2005	789
80	956	2088	940	2078	809	2005	839
90N	1006	2088	990	2078	859	2005	889
90	1056	2088	1040	2078	909	2005	939
100	1156	2088	1140	2078	1009	2005	1039

ROHOVÁ OCEĽOVÁ ZÁRUBŇA							
Šírka	Šírka otvoru v stene	Výška otvoru v stene	Celkový šírka zárubne	Celková výška zárubne	Svetlá šírka prechodu	Výška v zárubni	Svetlý rozmer v zárubni
	So	Ho	Sc	Hc	Sp	Hw	Sw
80N	844	2058	890	2078	859	2005	789
80	894	2058	940	2078	809	2005	839
90N	944	2058	990	2078	859	2005	889
90	994	2058	1040	2078	909	2005	939
100	1094	2058	1140	2078	1009	2005	1039

HLINÍKOVÁ ZÁRUBŇA							
Šírka	Šírka otvoru v stene	Výška otvoru v stene	Celkový šírka zárubne	Celková výška zárubne	Svetlá šírka prechodu	Výška v zárubni	Svetlý rozmer v zárubni
	So	Ho	Sc	Hc	Sp	Hw	Sw
80N	918	2099	898	2086	756	2002	770
80	968	2099	948	2086	806	2002	820
90N	1018	2099	998	2086	856	2002	870
90	1068	2099	1048	2086	906	2002	920
100	1168	2099	1148	2086	1006	2002	1020

OCEĽOVÁ ZÁRUBŇA							
Šírka	Šírka otvoru v stene	Výška otvoru v stene	Celkový šírka zárubne	Celková výška zárubne	Svetlá šírka prechodu	Výška v zárubni	Svetlý rozmer v zárubni
	So	Ho	Sc	Hc	Sp	Hw	Sw
80N	891	2088	876	2078	759	2005	775
80	941	2088	926	2078	809	2005	825
90N	991	2088	976	2078	859	2005	875
90	1041	2088	1026	2078	909	2005	925
100	1141	2088	1126	2078	1009	2005	1025

ROHOVÁ OCEĽOVÁ ZÁRUBŇA							
Šírka	Šírka otvoru v stene	Výška otvoru v stene	Celkový šírka zárubne	Celková výška zárubne	Svetlá šírka prechodu	Výška v zárubni	Svetlý rozmer v zárubni
	So	Ho	Sc	Hc	Sp	Hw	Sw
80N	835	2058	876	2078	756	2005	775
80	885	2058	926	2078	806	2005	825
90N	935	2058	976	2078	856	2005	875
90	985	2058	1026	2078	906	2005	925
100	1085	2058	1126	2078	1006	2005	1025

# SPÔSOBY OTVÁRANIA

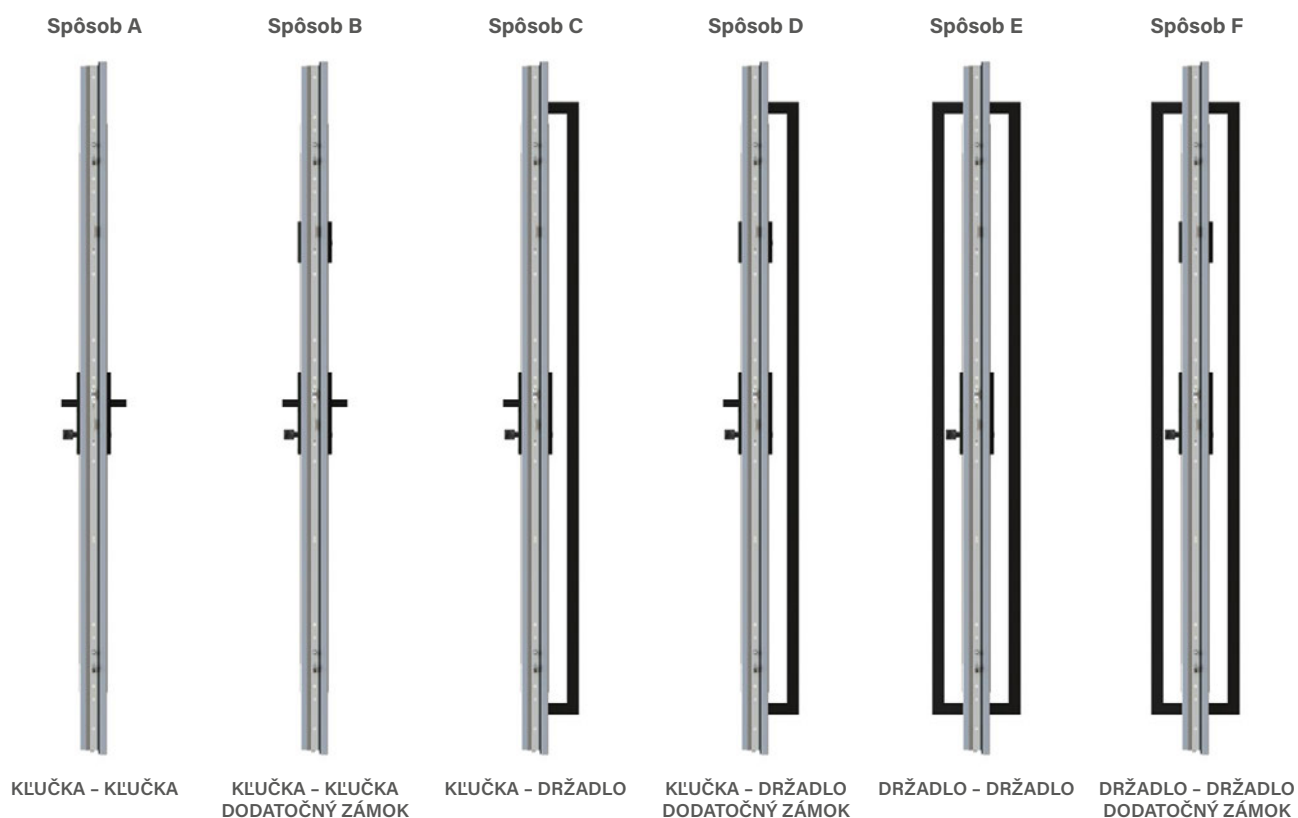

ZLOŽKY PRE JEDNOTLIVÉ SPÔSOBY OTVÁRANIA					
základné prvky vybavenia pre daný spôsob otvárania					
Súprava A	Súprava B	Súprava C	Súprava D	Súprava E	Súprava F
- vložka kľúč-guľa	- komplet vložiek v systéme 1 kľúča, z toho jedna s guľou (odporúčame namontovať guľu na hornom zámku) - dodatočný zámok	- vložka kľúč-guľa	- komplet vložiek v systéme 1 kľúča, z toho jedna s guľou (odporúčame namontovať guľu na hornom zámku) - dodatočný zámok	- vložka kľúč-guľa	- komplet vložiek v systéme 1 kľúča, z toho jedna s guľou (odporúčame namontovať guľu na hornom zámku) - dodatočný zámok
+ vybraný vzor kľučky, držadla a doplnkov					
A	B	C	D	E	F
- kľučka	- kľučka - horný štít	- súprava kľučka + štít slim - držadlo - tlačidlo k držadlu - elektromagnetický zámok - samozatvárač - el. zdroj	- súprava kľučka + štít slim - horný štít - držadlo - tlačidlo k držadlu - elektromagnetický zámok - samozatvárač - el. zdroj	- štít slim - 2 x držadlo - 2 x tlačidlo k držadlu - elektromagnetický zámok - samozatvárač - el. zdroj	- štít slim - horný štít slim - 2 x držadlo - 2 x tlačidlo k držadlu - elektromagnetický zámok - samozatvárač - el. zdroj

## SMER OTVÁRANIA DVERÍ

### PRAVÉ DVERE



Pravé dvere otvárané von



Pravé dvere otvárané dnu

### ĽAVÉ DVERE











Ľavé dvere otvárané dnu















Ľavé dvere otvárané von

# DOPLNKY

KOVANIA		DOKONČENIE		
		KONŠTRUKCIA	NIKEL, MOSADZ	ČIERNA
<b>Súprava A</b>	Súprava základných prvkov vybavenia pri otváraaní typu A - vložka kľúč-guľa <sup>1)</sup> (k cene je potrebné pripočítať vybranú kľučku)	THERMO HOT 88 THERMO HOT 78 THERMO 78 THERMO 64	€ 53,90 € 47,60 € 47,60 € 34,90	€ 63,40 € 60,20 € 60,20 € 53,90
<b>Súprava B</b>	Súprava základných prvkov vybavenia pri otváraaní typu B - komplet vložiek v systéme jedného kľúča <sup>1)</sup> , z toho jedna s guľou; dodatočný horný zámok (k cene je potrebné pripočítať vybranú kľučku a štít)	THERMO HOT 88 THERMO HOT 78 THERMO 78 THERMO 64	€ 98,30 € 95,10 € 95,10 € 88,80	€ 117,00 € 114,00 € 114,00 € 108,00
<b>Súprava C</b>	Súprava základných prvkov vybavenia pri otváraaní typu C - vložka kľúč-guľa <sup>1)</sup> (k cene je potrebné pripočítať vybranú súpravu: kľučka + štít slim, držadlo, ako aj elektromagnetický zámok, samozatvárač a el. zdroj)	THERMO HOT 88 THERMO HOT 78 THERMO 78 THERMO 64	€ 53,90 € 47,60 € 47,60 € 34,90	€ 63,40 € 60,20 € 60,20 € 53,90
<b>Súprava D</b>	Súprava základných prvkov vybavenia pri otváraaní typu D - komplet vložiek v systéme jedného kľúča <sup>1)</sup> z toho jedna s guľou; dodatočný horný zámok (k cene je potrebné pripočítať súpravu: kľučka + štít slim, horný štít slim, držadlo, ako aj tlačidlo, elektromagnetický zámok, samozatvárač a el. zdroj)	THERMO HOT 88 THERMO HOT 78 THERMO 78 THERMO 64	€ 98,30 € 95,10 € 95,10 € 88,80	€ 117,00 € 114,00 € 114,00 € 108,00
<b>Súprava E</b>	Súprava základných prvkov vybavenia pri otváraaní typu E - vložka kľúč-guľa <sup>1)</sup> (k cene je potrebné pripočítať DVE vybrané držadlá, 2 x tlačidlo, štít slim, elektromagnetický zámok, samozatvárač a el. zdroj)	THERMO HOT 88 THERMO HOT 78 THERMO 78 THERMO 64	€ 53,90 € 47,60 € 47,60 € 34,90	€ 63,40 € 60,20 € 60,20 € 53,90
<b>Súprava F</b>	Súprava základných prvkov vybavenia pri otváraaní typu F - komplet vložiek v systéme jedného kľúča <sup>1)</sup> z toho jedna s guľou; dodatočný horný zámok (k cene je potrebné pripočítať DVE vybrané držadlá, 2 x tlačidlo, štít slim, horný štít slim, elektromagnetický zámok, samozatvárač a el. zdroj)	THERMO HOT 88 THERMO HOT 78 THERMO 78 THERMO 64	€ 98,30 € 95,10 € 95,10 € 88,80	€ 117,00 € 114,00 € 114,00 € 108,00
	Cylindrická vložka kľúč-kľúč <sup>1)</sup> ; trieda B (spĺňa požiadavky RC2) farba: strieborná, čierna, staré zlato F4	THERMO HOT 88 THERMO HOT 78 THERMO 78 THERMO 64	€ 50,70 € 44,40 € 44,40 € 28,50	€ 53,90 € 50,70 € 50,70 € 44,40
	Cylindrická vložka kľúč-guľa <sup>1)</sup> ; trieda B (spĺňa požiadavky RC2) farba: strieborná, čierna, staré zlato F4	THERMO HOT 88 THERMO HOT 78 THERMO 78 THERMO 64	€ 53,90 € 47,60 € 47,60 € 34,90	€ 63,40 € 60,20 € 60,20 € 53,90
	Komplet cylindrických vložiek kľúč-kľúč <sup>1)</sup> , kľúč-guľa v systéme jedného kľúča <sup>1)</sup> ; trieda B (spĺňa požiadavky RC2) farba: strieborná, čierna, staré zlato F4	THERMO HOT 88 THERMO HOT 78 THERMO 78 THERMO 64	€ 60,20 € 60,20 € 60,20 € 47,60	€ 82,40 € 79,30 € 79,30 € 72,90
	Cylindrická vložka kľúč-kľúč <sup>1)</sup> ; trieda C (spĺňa požiadavky RC2) farba: strieborná, čierna, staré zlato F4	THERMO HOT 88 THERMO HOT 78 THERMO 78 THERMO 64	€ 60,20 € 50,70 € 50,70 € 38,00	€ 82,40 € 79,30 € 79,30 € 69,80
	Cylindrická vložka kľúč-guľa <sup>1)</sup> ; trieda C (spĺňa požiadavky RC2) farba: strieborná, čierna, staré zlato F4	THERMO HOT 88 THERMO HOT 78 THERMO 78 THERMO 64	€ 66,60 € 63,40 € 63,40 € 50,70	€ 92,00 € 88,80 € 88,80 € 79,30
	Komplet cylindrických vložiek kľúč-kľúč <sup>1)</sup> , kľúč-guľa v systéme jedného kľúča; trieda C (spĺňa požiadavky RC2) farba: strieborná, čierna, staré zlato F4	THERMO HOT 88 THERMO HOT 78 THERMO 78 THERMO 64	€ 85,60 € 82,40 € 82,40 € 69,80	€ 101,00 € 98,30 € 98,30 € 92,00
	Obyčajná (bez triedy) niklová vložka <sup>1)</sup> tzv. stavebná, určená na používanie v čase, keď dvere používajú postranné osoby.	THERMO HOT 88 THERMO HOT 78 THERMO 78 THERMO 64	€ 25,40 € 17,40 € 17,40 € 14,30	-
	Dodatočný horný zámok, strieborný čelný pliešok		€ 38,00	€ 38,00





<sup>1)</sup> Súprava dvoch vložiek v systéme jedného kľúča s 5 kľúčmi. Jednotlivé vložky majú 3 kľúče. Príplatok za jednu vložku (len dvere s dolným zámkom) do piatich kľúčov, trieda B (dvere RC2) – € 12,00 bez DPH, trieda C – € 20,00 bez DPH Uvedené ceny sú ceny BEZ DPH, nezahŕňajú DPH.







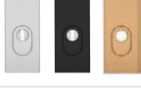



# DOPLNKY

KOVANIA		DOKONČENIE	
		INOX, staré zlato	čierna
	Kľučka PASA alebo kľučka-guľa za príplatok € 790 farba: INOX, čierna, staré zlato F4 (splňa požiadavky RC2) <b>A, B</b>	€ 44,40	€ 44,40
	Štít PASA na horný zámok, farba: INOX, čierna, staré zlato F4 (splňa požiadavky RC2) <b>B</b>	€ 22,20	€ 22,20
	Kľučka PASA alebo kľučka-guľa za príplatok € 790 s ochranou proti vrtaniu triedy C farba: INOX, čierna, staré zlato F4 <b>A, B</b>	€ 69,80	€ 69,80
	Štít PASA so zabezpečením proti rozvrtaniu na horný zámok, trieda C farba: INOX, čierna, staré zlato F4 <b>B</b>	€ 31,70	€ 31,70
	Súprava PASA kľučka + štít slim (dvere s úchytkou) farba: INOX, čierna, staré zlato F4; (splňa požiadavky RC2) <b>C, D</b>	€ 41,20	€ 41,20
	Súprava horných štítov PASA (horný zámok a úchytka) farba: INOX, čierna, staré zlato F4; (splňa požiadavky RC2) <b>D</b>	€ 22,20	€ 22,20
	Súprava PASA kľučka slim + štít slim (dvere s úchytkou) farba: INOX, čierna, staré zlato F4; (splňa požiadavky RC2) <b>C, D</b>	€ 41,20	€ 41,20
	Štít PASA slim na horný zámok (dvere s úchytkou) farba: INOX, čierna, staré zlato F4; (splňa požiadavky RC2) <b>B, D, F</b>	€ 15,90	€ 15,90
	Štít PASA slim (dvere s úchytkou) farba: INOX, čierna, staré zlato F4; (splňa požiadavky RC2) <b>E, F</b>	€ 34,90	€ 34,90
	Kľučka HAGA alebo kľučka-guľa za príplatok € 790 farba: INOX, čierna, staré zlato F4 (splňa požiadavky RC2) <b>A, B</b>	€ 50,70	€ 57,10
	Štít HAGA na horný zámok, farba: INOX, čierna, staré zlato F4 (splňa požiadavky RC2) <b>B</b>	€ 19,00	€ 22,20
	Kľučka ROYAL alebo kľučka-guľa za príplatok € 790 farba: INOX, čierna, staré zlato F4 (splňa požiadavky RC2) <b>A, B</b>	€ 88,80	€ 105,00















# DOPLNKY

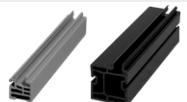





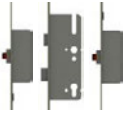

KOVANIA		DOKONČENIE	
		INOX, staré zlato	čierna
	Štít ROYAL na horný zámok, farba: INOX, čierna, staré zlato F4 (splňa požiadavky RC2) <b>B</b>	€ 60,20	€ 69,80
	Kľučka ROYAL FLEX alebo kľučka-guľa za príplatok € 7,90 s ochranou proti vŕtaniu triedy C farba: INOX, čierna, staré zlato F4 <b>A, B</b>	€ 101,00	€ 117,00
	Štít ROYAL FLEX na horný zámok so zabezpečením proti rozvrtaniu, trieda C farba: INOX, čierna, staré zlato F4 <b>B</b>	€ 60,20	€ 69,80
	Súprava SOLO GAJA kľučka + štít slim (dvere s úchytkou) farba: INOX, čierna, staré zlato F4; (splňa požiadavky RC2) <b>C, D</b>	€ 50,70	€ 60,20
	Súprava horných štítov SOLO GAJA (horný zámok a úchytka) farba: INOX, čierna, staré zlato F4; (splňa požiadavky RC2) <b>D</b>	€ 19,00	€ 22,20

DRŽADLÁ		DOKONČENIE			
		INOX	čierna		
	Držadlo K35 INOX z nehrdzavejúcej ocele, čierna <sup>1)</sup> (možnosť otvárania tlačidlom) <b>C, D, E, F</b>	dĺž. 180 cm € 181,00 dĺž. 160 cm € 171,00 dĺž. 120 cm € 155,00 dĺž. 60 cm € 130,00	€ 235,00 € 222,00 € 203,00 € 171,00		
		Držadlo KK35 INOX z nehrdzavejúcej ocele, čierna <sup>1)</sup> (možnosť otvárania tlačidlom) <b>C, D, E, F</b>	dĺž. 180 cm € 162,00 dĺž. 160 cm € 152,00 dĺž. 120 cm € 136,00 dĺž. 60 cm € 111,00	€ 209,00 € 200,00 € 178,00 € 146,00	
			Držadlo KP INOX nehrdzavejúca oceľ, čierna <sup>1)</sup> (možnosť otvárania tlačidlom) <b>C, D, E, F</b>	dĺž. 180 cm € 162,00 dĺž. 160 cm € 152,00 dĺž. 120 cm € 136,00 dĺž. 60 cm € 111,00	€ 209,00 € 200,00 € 178,00 € 146,00
				Držadlo KPL2 INOX nehrdzavejúca oceľ, čierna (možnosť otvárania tlačidlom) <b>C, D, E, F</b>	dĺž. 180 cm € 212,00 dĺž. 160 cm € 203,00 dĺž. 120 cm € 187,00 dĺž. 60 cm € 162,00
	Držadlo O35 INOX nehrdzavejúca oceľ, čierna (možnosť otvárania tlačidlom) <b>C, D, E, F</b>			dĺž. 180 cm € 190,00 dĺž. 160 cm € 181,00 dĺž. 120 cm € 162,00 dĺž. 60 cm € 136,00	€ 244,00 € 235,00 € 212,00 € 178,00
		Držadlo OP INOX nehrdzavejúca oceľ, čierna (možnosť otvárania tlačidlom) <b>C, D, E, F</b>		dĺž. 180 cm € 162,00 dĺž. 160 cm € 152,00 dĺž. 120 cm € 136,00 dĺž. 60 cm € 111,00	€ 209,00 € 200,00 € 178,00 € 146,00
			Držadlo P6K INOX nehrdzavejúca oceľ, čierna (bez možnosti otvárania tlačidlom) <b>C, D, E, F</b>	dĺž. 120 cm € 244,00 dĺž. 60 cm € 171,00	€ 317,00 € 225,00
			Držadlo P60 INOX nehrdzavejúca oceľ, čierna (bez možnosti otvárania tlačidlom) <b>C, D, E, F</b>	dĺž. 120 cm € 244,00 dĺž. 60 cm € 171,00	€ 317,00 € 225,00
		Tlačidlo k držadlu + stýkač + elektroinštalácia + elektromagnetický zámok <b>C, D, E, F</b>		€ 197,00	
	2 x tlačidlo k držadlu + stýkač + elektroinštalácia + elektromagnetický zámok <b>E, F</b>		€ 285,00		

# DOPLNKY

DOPLNKY ZA PRÍPLATOK		CENA
	Hliníková zárubňa pre dvere THERMO 78 a THERMO 64 (vo dverách THERMO HOT 88 a THERMO HOT 78 je v štandarde)	€ 190,00
	Hliníkový uhlový profil na spájanie dverí a bočného svetlíka pod uhlom 90 stupňov (jedna strana)	THERMO HOT 88 € 476,00 THERMO HOT 78 € 285,00 THERMO 78 € 285,00 THERMO 64 € 254,00
	Rámové rozšírenie 30 mm dostupné pre konštrukciu THERMO HOT 88 28 mm dostupné pre konštrukcie THERMO 64, THERMO 78 a THERMO 78	€ 79,30 za kus
	Hákovito-trňový lištový zámok a protiplech (len pre hliníkovú zárubňu), farba: čierna. Dostupné len od výšky Hc = 1980 mm	príplatok € 63,40
	Širokouhlý priezor namontovaný vo výške 1500 mm +/- 30 mm (čierna, INOX, staré zlato)	€ 41,20
	Padacie tesnenie	€ 72,90
	Podprahové rozšírenie z PVC používané vo dverách a bočných svetlíkoch (zacvaknuté alebo priskrutkované) výš. 20 mm a 35 mm, dĺž. 120 cm	€ 19,00
	Podprahové rozšírenie z klinarytu pod dvere, výška od 70 do 250 mm, dĺžka 120 cm	Výška 70 mm € 66,60 + príplatok € 6,30 za každých dodatočných 10 mm
	Podprahové rozšírenie z klinarytu pod bočné svetlíky, výška od 70 do 250 mm, dĺžka 120 cm	Výška 70 mm € 66,60 + príplatok € 6,30 za každých dodatočných 10 mm
	Podprahové rozšírenie z klinarytu pod bočné svetlíky, výška od 70 do 250 mm, dĺžka 60 cm	Výška 70 mm € 34,90 + príplatok € 3,20 za každých dodatočných 10 mm
	Lepidlo „BOSTIK“ na podprahové rozšírenia, farba: sivá, 430 g	€ 20,60
	Expanzná páska 58 mm, valček 5 m, expanzia od 7 do 15 mm	€ 69,80
	Páska na teplú montáž 100 mm, dĺžka 1 bm	€ 4,80

# DOPLNKY

DOPLNKY ZA PRÍPLATOK		CENA
	Automatický lištový zámok spolu s hákovou lištou (iba s hliníkovou zárubňou). Automatický zámok sa môže používať iba s hliníkovou zárubňou a kľučkou. Nedá sa použiť vo dverách s úchytkou, elektromagnetickým zámkom a horným zámkom. <b>A</b>	€ 88,80
	Elektromotorický lištový zámok ROTO SAFE ENEO 4v1 (možnosť ovládania pomocou klávesnice na zadávanie PIN kódu, smartfónu s funkciou Bluetooth, odtlačku prstov, a tiež pomocou RFID karty alebo privesku) <b>C, E</b>	€ 1839,-
	Elektromagnetický zámok s funkciou valčeka / deň-noc (iba s hliníkovou zárubňou)	€ 127,00
	El. zdroj elektromagnetického zámku <b>C, D, E, F</b>	€ 38,00
	Čierny kontraktov, dostupný len pre dvere s hliníkovou zárubňou	€ 63,40
	Ramenný samozatvárač, strieborný alebo čierny. Samozatvárač sa vyžaduje pri použití elektromagnetického zámku. Voľba za príplatok: blokáda otvorenia krídla. <sup>*)</sup> <b>C, D, E, F</b>	€ 114,00 € 47,60 (blokáda otvorenia krídla)
	Kolajnicový samozatvárač, strieborný alebo čierny, s posilňovačom otvárania a s obmedzovačom otvorenia. Samozatvárač sa vyžaduje pri použití elektromagnetického zámku. Voľba za príplatok: nastaviteľná blokáda otvorenia krídla. <sup>*)</sup> <b>C, D, E, F</b>	€ 298,00 € 63,40 (blokáda otvorenia krídla)
	Skrytý samozatvárač s posilňovačom otvárania, obmedzovačom otvorenia a blokádou otvorenia krídla <sup>*)</sup> (iba dvere THERMO HOT 88 a THERMO HOT 78). Samozatvárač sa vyžaduje pri použití elektromagnetického zámku. <b>C, D, E, F</b>	€ 406,00
	Súprava na ošetrovanie ocelových dverí: očisťujúca aktívna pena a konzervujúci silikón s objemom 400 ml	€ 38,00

<sup>\*)</sup> Blokáda umožňuje bezpečne zablokovat' krídlo v požadovanej polohe s uhlom otvorenia v rozsahu cca 80 až 120 stupňov.

<sup>\*\*)</sup> Blokáda iba s uhlom otvorenia 90 stupňov.

Dvere náležite zabezpečte, aby boli chránené pred pôsobením priameho slnečného žiarenia a pred priamymi zrážkami pod vhodným zastrešením. Šírka striešky nesmie byť menšia než celková šírka dverí plus 1 meter. Hĺbka aspoň 1 meter. Podrobnosti sú uvedené v návode na montáž dverí.

Ceny v katalógu sú uvedené v eurách (EUR) bez DPH.

Záručný list a návod na montáž sú priložené k výrobku.

Tento katalóg je určený na použitie ako ilustračný informačný materiál, sú v ňom uvedené aktuálne ceny a aktuálne dostupné výrobky.

Výrobca si vyhradzuje právo na zmenu cien a dostupného tovaru bez predchádzajúceho upozornenia.

Skutočné farebné odtiene sa môžu líšiť od tých, ktoré sú predstavené v tomto katalógu. Skutočné farebné odtiene predstavujú originálne vzorkovnice, ktoré sú dostupné u našich distribútorov. Fotografie predstavené v katalógu sú iba ilustratívne a rôzne šírky krídel môžu mať jednotlivé diely iné rozmerové pomery. Vyhradzuje si právo na tlačové chyby. Katalóg nepredstavuje ponuku v právnom slova zmysle a je vydaný len na informačné účely.

vydanie I/2024/A platí od 15. februára 2024.

Pri výber vhodných dverí je potrebné zohľadniť technický projekt daného objektu, vypracovaného so zohľadnením platných noriem a predpisov, ako aj intenzitu a podmienky používania. Spoločnosť ERKADO ponúka niekoľko rôznych variantov, avšak musí si ich vybrať kupujúci, alebo osoba, ktorá koná v jeho mene, keďže iba kupujúci pozná určenie a podmienky používania objednaného výrobku. Atesty a certifikáty sú dostupné na stiahnutie na [www.erkado.pl](http://www.erkado.pl)



**ERKADO Sp. z o.o.**

Gościeradów-Folwark  
Osiedle POM 8  
23-275 Gościeradów,  
Polsko  
DIČ PL: 7151942790

e-mail: [biuro@erkado.pl](mailto:biuro@erkado.pl)  
[www.erkado.pl](http://www.erkado.pl)

ZISTITE CENY

OCELOVÉ DVERE



INTERIÉROVÉ DVERE



# OCELOVÉ DVERE

BEZPEČNOSŤ • TEPELNÁ ÚSPORNOSŤ • TRVÁCNOSŤ



**BEZPEČNOSŤ**  
trieda odolnosti voči vlámaniu  
RC2



Ud od 0,6 W/(m<sup>2</sup>K)

**TEPELNÁ ÚSPORNOSŤ**  
v súlade s požiadavkami  
programu „Čisté ovzdušie“



**TRVÁCNOSŤ**  
vysoká odolnosť voči vplyvom  
poveternostných podmienok