



ERKADO

les portes sont notre monde

CATALOGUE DE PORTES  
EN BOIS  
2026

FR/EUR

ÉDITION : 2026/1  
valable à partir du 01.04.2026

# PORTES EXTÉRIEURES EN BOIS



## TECHNOLOGIE DE PRODUCTION INNOVANTE

Cette technologie permet de préserver la beauté des portes en bois tout en éliminant la plupart des problèmes associés aux technologies traditionnelles à panneaux, tels que : le dessèchement et le déplacement des caissons de porte, la déformation des vantaux, la coloration inégale des différents éléments de la porte, la fissuration et l'ondulation des placages ainsi que les problèmes liés aux mastics de joints.



## COMPOSITION SOLIDE

La composition des portes permet de conserver d'excellentes propriétés d'isolation thermique et acoustique. Nos portes sont basées sur une composition réalisée à partir d'un cadre en pin-meranti ou en pin-chêne, renforcé par une tôle et un profilé en forme de « C ». C'est vous qui décidez de leur épaisseur. Les portes peuvent avoir une épaisseur de 72, 82 ou 102 mm, mais leur composition reste en principe constante. À l'intérieur, entre le revêtement en contreplaqué imperméable meranti, pin ou chêne de 7 ou 12 mm d'épaisseur, se trouve une structure en treillis remplie de mousse de polyuréthane.



## SÉCURITÉ

Toutes les portes sont équipées de protections anti-effraction sous la forme d'une serrure à tringle (ou de deux serrures indépendantes), de charnières robustes et solidement fabriquées ainsi que d'un renfort en tôle d'acier. Cela garantit la tranquillité d'esprit et aide à protéger la maison contre les effractions.



## ÉCOLOGIE

Pour la fabrication des portes, nous utilisons des vernis écologiques à base d'eau ainsi que du bois provenant de forêts polonaises légales. Les déchets générés lors de la production sont collectés et recyclés, et la production elle-même est un processus sûr pour nos employés.

## FINITION



CHÊNE DROIT STANDARD

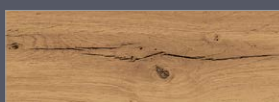

CHÊNE NOUVEUX<sup>1)</sup>



CHÊNE NOUVEUX BROSSÉ<sup>2)</sup>



PIN



MERANTI

<sup>1)</sup> supplément de 300 € - le sens du veinage du bois peut être vertical ou horizontal (sauf pour les modèles avec des fraisages profonds)

<sup>2)</sup> supplément de 450 € - le sens du veinage du bois peut être vertical ou horizontal (sauf pour les modèles avec des fraisages profonds)

## LAQUAGE

■ Peinture par méthode hydrodynamique avec des peintures à base d'eau selon la palette de couleurs Erkado ou des peintures opaques RAL du système ADLER Protor. Protor est un système bicomposant (5 couches) pour le laquage des portes extérieures offrant une résistance supérieure aux intempéries et aux champignons nuisibles au bois.

Grâce à sa grande dureté et à sa résistance aux rayures, le système Protor garantit une durabilité extrême des portes extérieures pendant des années.

■ Les bois destinés au placage diffèrent par leur couleur, leur structure et leur consistance. Même pour un seul arbre, des différences significatives peuvent apparaître. Ce sont des caractéristiques du bois naturel et elles ne peuvent pas constituer un motif de réclamation.

■ Les teintes présentées sont données à titre indicatif et ne peuvent servir de référence de couleur.



CHÊNE NATUREL



CHÊNE FONCÉ<sup>4)</sup>



TECK

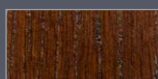

NOYER



BLANC



CHÊNE RUSTIQUE



WINCHESTER



CHÊNE DORÉ



ACAJOU



PALISANDRE



RAL 7016



ANTHRACITE QUARTZ



PALETTE DE COULEURS RAL<sup>3)</sup>

<sup>3)</sup> supplément de 150,00 € net <sup>4)</sup> le plus proche de la couleur noyer PVC

## PORTES EXTÉRIEURES

série <b>GLASS</b> <b>NOUVEAUTÉ</b> .....	15
série <b>FUSION</b> <b>NOUVEAUTÉ</b> .....	20
série <b>STONEWOOD</b> <b>NOUVEAUTÉ</b> .....	22
série <b>LAMELLO</b> <b>NOUVEAUTÉ</b> .....	24
série <b>INOX</b> .....	28
série <b>MODERN</b> .....	41
série <b>CLASSIC</b> .....	57
série <b>RETRO</b> <b>NOUVEAUTÉ</b> .....	70
<b>EXTENSION / MODULES ADDITIONNELS</b> .....	74

## PORTES INTÉRIEURES EN BOIS

<b>UNO PREMIUM</b> .....	90	<b>MISKANT</b> .....	106
<b>UNO PREMIUM LUX</b> .....	92	<b>TURAN</b> .....	108
<b>BALDUR</b> .....	94	<b>NEMEZJA</b> .....	110
<b>AURORA, GIULIA</b> <b>NOUVEAUTÉ</b> .....	96	<b>MILDA</b> .....	112
<b>VICTORIA</b> <b>NOUVEAUTÉ</b> .....	98	<b>ANUBIS</b> .....	114
<b>PAULA</b> <b>NOUVEAUTÉ</b> .....	100	<b>SYLENA</b> .....	116
<b>MAGNOLIA</b> .....	102	<b>LOFT</b> .....	118
<b>LAURENCJA</b> .....	104		

<b>HUISSERIES ET QUINCAILLERIE POUR PORTES INTÉRIEURES</b> <b>NOUVEAUTÉ</b> .....	120
<b>MOULURES ET CORNICHES POUR PORTES INTÉRIEURES</b> <b>NOUVEAUTÉ</b> .....	121
<b>POIGNÉES POUR PORTES INTÉRIEURES</b> .....	122
<b>INFORMATIONS TECHNIQUES</b> .....	123
<b>DIMENSIONS DES PORTES EXTÉRIEURES</b> .....	128
<b>UNITÉS DE VITRAGE</b> <b>NOUVEAUTÉ</b> .....	128
<b>SUPPLÉMENTS DE PRIX POUR PORTES EXTÉRIEURES</b> .....	130
<b>PORTES PIVOTANTES</b> .....	131
<b>CERTIFICATS AIR PUR</b> .....	131
<b>ACCESSOIRES POUR PORTES EXTÉRIEURES</b> .....	132
<b>MOULURES RÉTRO AVEC COURONNE DÉCORATIVE</b> <b>NOUVEAUTÉ</b> .....	139

# PORTES EXTÉRIEURES EN BOIS



**P1** p. 61



**P2** p. 61



**P3** p. 63

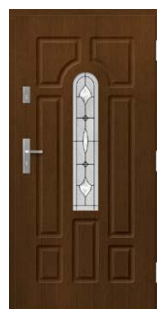

**P4** p. 64



**P5** p. 63



**P6** p. 66



**P7** p. 48



**P8** p. 54



**P9** p. 54



**P10** p. 55



**P11** p. 62



**P12** p. 66



**P13** p. 65



**P14** p. 66



**P15** p. 62



**P16** p. 63



**P17** p. 61



**P18** p. 56



**P19** p. 63



**P20** p. 55



**P21** p. 55



**P22** p. 51



**P23** p. 69



**P24** p. 47



**P25** p. 47



**P26** p. 46



**P27** p. 49



**P28** p. 54



**P29** p. 62



**P30** p. 69



**P31** p. 65



**P32** p. 52



**P33** p. 63



**P34** p. 51



**P35** p. 61



**P36** p. 65



**P37** p. 54



**P38** p. 61



**P39** p. 68



**P40** p. 47



**P41** p. 44



**P42** p. 33



**P44** p. 34



**P45** p. 63



**P46** p. 35



**P47** p. 54



**P48** p. 33



**P49** p. 68



**P50** p. 51



**P51** p. 68

# PORTES EXTÉRIEURES EN BOIS



**P52** p. 69



**P53** p. 44



**P54** p. 65



**P55** p. 46



**P56** p. 37



**P57** p. 32



**P58** p. 38



**P59** p. 56



**P60** p. 32



**P61** p. 52



**P62** p. 52



**P63** p. 68

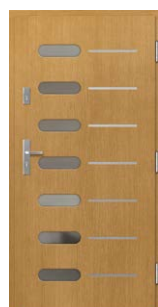

**P64** p. 38



**P65** p. 68



**P66** p. 37



**P67** p. 45



**P68** p. 34



**P69** p. 49



**P70** p. 33



**P71** p. 48



**P72** p. 54



**P73** p. 52



**P74** p. 49



**P75** p. 52



**P76** p. 52



**P77** p. 53



**P78** p. 53



**P79** p. 45



**P80** p. 53



**P81** p. 38



**P82** p. 44



**P83** p. 45



**P84** p. 44

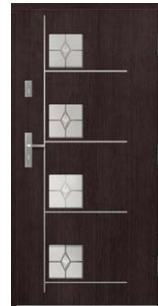

**P89** p. 39



**P90** p. 39



**P91** p. 34



**P92** p. 49



**P93** p. 53



**P94** p. 46



**P95** p. 36



**P96** p. 61



**P97** p. 38



**P98** p. 40

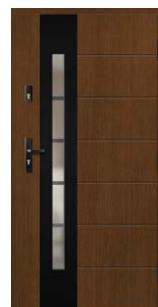

**P99** p. 34



**P100** p. 34



**P101** p. 36



**P102** p. 38



**P103** p. 39

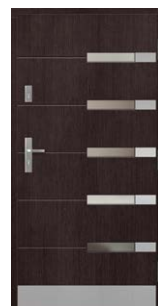

**P104** p. 35



**P105** p. 35

# PORTES EXTÉRIEURES EN BOIS



**P106** p. 40



**P107** p. 55



**P108** p. 55



**P109** p. 55



**P110** p. 56



**P111** p. 66



**P112** p. 66



**P113** p. 65



**P114** p. 65



**P115** p. 64



**P116** p. 66



**P117** p. 64



**P118** p. 47



**P119** p. 45



**P120** p. 17



**P121** p. 17



**P122** p. 17



**P123** p. 17



**P124** p. 17



**P125** p. 17



**P126** p. 18



**P127** p. 18



**P128** p. 32



**P129** p. 32



**P130** p. 34



**P131** p. 40

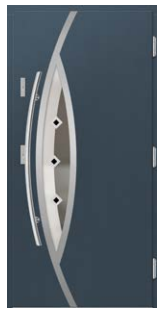

**P132** p. 40



**P133** p. 37

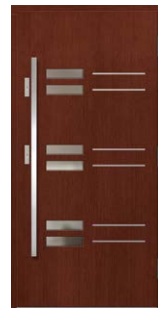

**P134** p. 38



**P135** p. 40



**P136** p. 32



**P137** p. 49



**P138** p. 45



**P139** p. 53



**P140** p. 44



**P141** p. 44



**P142** p. 48



**P143** p. 62



**P144** p. 62



**P145** p. 56



**P146** p. 49



**P147** p. 56



**P148** p. 53



**P149** p. 56



**P150** p. 32



**P151** p. 47



**P152** p. 18



**P153** p. 18



**P154** p. 18

# PORTES EXTÉRIEURES EN BOIS



**P155** p. 36



**P156** p. 37



**P157** p. 45



**P158** p. 37



**P159** p. 50



**P160** p. 50



**P161** p. 50



**P162** p. 50



**P163** p. 50



**P164** p. 50



**P165** p. 67



**P166** p. 67



**P167** p. 67



**P168** p. 67



**P169** p. 69



**P170** p. 69



**P171** p. 67



**P172** p. 68



**P173** p. 73



**P174** p. 47



**P175** p. 62



**P176** p. 19



**P177** p. 31



**P178** p. 19



**P179** p. 19

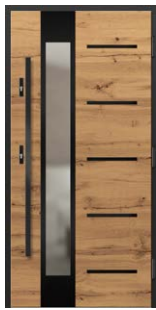

**P180** p. 31



**P181** p. 31



**P182** p. 73



**P183** p. 72



**P184** p. 73



**P185** p. 73



**P186** p. 67



**P187** p. 59



**P188** p. 19



**P189** p. 69



**P190** p. 73



**P191** p. 73



**P192** p. 42



**P193** p. 59



**P194** p. 59



**P195** p. 59



**P196** p. 59



**P197** p. 42



**P198** p. 42



**P199** p. 42



**P200** p. 42



**P201** p. 59



**P202** p. 60



**P203** p. 42



**P204** p. 43

# ≡ PORTES EXTÉRIEURES EN BOIS



**P205** p. 43

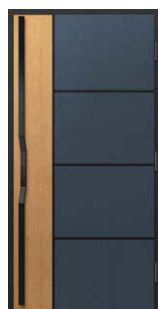

**P206** p. 37



**P207** p. 25



**P208** p. 60



**P209** p. 60



**P210** p. 30



**P211** p. 29



**P212** p. 58



**P213** p. 58



**P214** p. 72



**P215** p. 72



**P216** p. 58



**P217** p. 72



**P218** p. 72



**P219** p. 29



**P220** p. 29



**P221** p. 30



**P222** p. 30



**P223** p. 30



**P224** p. 29



**P225** p. 29



**P226** p. 30



**P227** p. 43

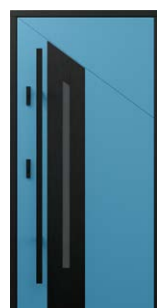

**P228** p. 30



**P229** p. 29



**P230** p. 58



**P231** p. 25



**P232** p. 26

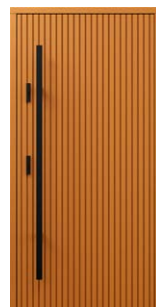

**P233** p. 26



**P234** p. 26

NOUVEAUTÉ



**P235** p. 70

NOUVEAUTÉ



**P236** p. 71

NOUVEAUTÉ



**P237** p. 71

NOUVEAUTÉ



**P238** p. 71

NOUVEAUTÉ



**P239** p. 71

NOUVEAUTÉ



**P240** p. 25

NOUVEAUTÉ



**P241** p. 25

NOUVEAUTÉ



**P242** p. 25

NOUVEAUTÉ



**P243** p. 25

NOUVEAUTÉ



**P244** p. 16



**PORTES EXTÉRIEURES EN BOIS**

**NOUVEAUTÉ**



**P245** p. 21

**NOUVEAUTÉ**



**P246** p. 21

**NOUVEAUTÉ**



**P247** p. 21

**NOUVEAUTÉ**



**P248** p. 21

**NOUVEAUTÉ**



**P249** p. 21

**NOUVEAUTÉ**



**P250** p. 21

**NOUVEAUTÉ**



**P251** p. 71

**NOUVEAUTÉ**



**P252** p. 71

**NOUVEAUTÉ**



**P253** p. 23

**NOUVEAUTÉ**



**P254** p. 23



La série de portes en bois GLASS ornée d'une vitre noire s'intègre parfaitement dans l'architecture moderne. Le bois naturel associé au verre noir brillant constitue une combinaison élégante et intemporelle.

**Matériau de finition :**

- meranti, chêne ou pin

**Composition :**

- joint d'étanchéité dans le vantail et le cadre
- pare-close anti-effraction côté charnières
- revêtement extérieur du vantail en contreplaqué hydrofuge
- structure interne du vantail sous forme de treillis avec remplissage en mousse de polyuréthane
- ossature du vantail en bois renforcée par une tôle et un profilé en « C »

**Ensemble standard :**

- épaisseur 72 mm
- deux serrures à pêne indépendantes
- quatre charnières réglables sur trois axes
- paquet de vitrage REFLEX BRUN
- seuil en aluminium avec barrière thermique ou en bois



couleur RAL 5019

P123



**ÉPAISSEUR DE LA PORTE**

- ◀ 72 ▶ ◀ 82 ▶ ◀ 102 ▶

**TYPE**



**PEU PROFOND FRAISAGE**

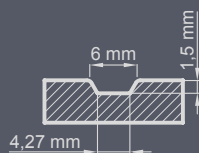

**FINITION**

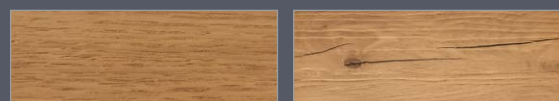

1) supplément de prix 300 € - sens du veinage du bois possible vertical ou horizontal (sauf modèles avec fraisages profonds)  
 2) supplément de prix 450 € - sens du veinage du bois possible vertical ou horizontal (sauf modèles avec fraisages profonds)

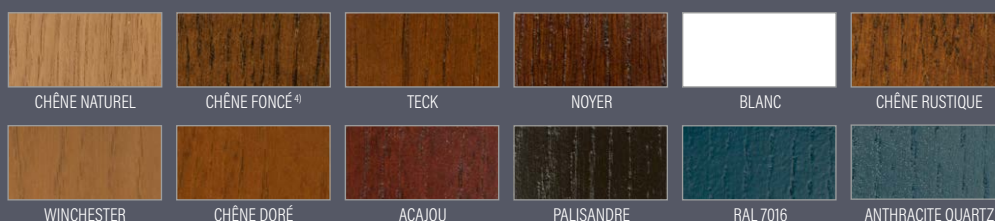

3) supplément de 150,00 € net 4) le plus proche de la couleur noyer PVC



NOUVEAUTÉ

**P244 standard**

PIN	<b>2760 €* </b>
CHÊNE / MERANTI	<b>2850 €* </b>

- vantail d'une épaisseur de 72 mm
- huisserie fixe de dimensions 70 x 100 cm
- finition extérieure chêne droit, pin ou meranti
- 2 serrures à pêne
- 4 charnières
- seuil en bois ou seuil thermique en aluminium
- pare-effraction côté charnières

**+ HUISSERIE FIXE**

à recouvrement 70x100 cm	<b>0 €* </b>
sans recouvrement 80x100 cm	<b>750 €* </b>
sans recouvrement GLASS	<b>1260 €* </b>

**P244 modèle présenté**

PIN	<b>4702,80 €* </b>
CHÊNE / MERANTI	<b>4792,80 €* </b>

- couleur : RAL 9005 Noir (côté intérieur)
- épaisseur du vantail 82 mm ou aspect identique avec épaisseur du vantail 102 mm
- vitrage noir avec centre translucide
- poignée PP 160 cm noire
- portes à recouvrement GLASS
- cylindre anti-effraction noir
- poignée intérieure Certus noire + rosace pour cylindre à l'extérieur
- gâche électrique avec fonction jour-nuit
- seuil en bois renforcé par des cornières



GARANTIE DE  
**2 ans**

**RC2**  
classe  
anti-cambriodage

RÉPOND AUX  
EXIGENCES DU  
PROGRAMME  
« AIR PUR »



couleur RAL 9016

**P120**

PIN **2460 €\***  
CHÊNE / MERANTI **2550 €\***

Verre noir avec centre translucide



couleur RAL 9016

**P121**

PIN **2460 €\***  
CHÊNE / MERANTI **2550 €\***



couleur RAL 9016

**P122**

PIN **2460 €\***  
CHÊNE / MERANTI **2550 €\***



finition chêne nouveaux, brossé, couleur naturelle

**P123**

PIN **2460 €\***  
CHÊNE / MERANTI **2550 €\***

Veinage nouveaux avec supplément de prix



finition chêne nouveaux, brossé, couleur naturelle

**P124**

PIN **2460 €\***  
CHÊNE / MERANTI **2550 €\***

Veinage nouveaux avec supplément de prix



finition chêne nouveaux, brossé, couleur naturelle

**P125**

PIN **2460 €\***  
CHÊNE / MERANTI **2550 €\***

Veinage nouveaux avec supplément de prix

supplément de prix pour l'épaisseur

◀ 82 ▶ **+150 €**, ▶ 102 ▶ **+570 €**

\*) Le prix indiqué concerne les portes d'épaisseur 72 mm chêne/meranti/pin. Le verre laqué n'est disponible que sur une seule face extérieure. **PORTES À RECOUVREMENT** - supplément de 630,00 € net au prix des portes en épaisseur 82 et 102 mm en version à recouvrement. Supplément pour charnières sans recouvrement en noir - 120,00 €. Les portes ERKADO sont disponibles en dimensions non standard **sans supplément** pour dimension atypique. Le supplément concerne uniquement les portes : plus hautes que 212 cm et plus larges que 104 cm. Les couleurs présentées peuvent différer des couleurs réelles. Avant de commander, veuillez confirmer la couleur avec le nuancier actuel. Les prix indiqués sont nets - TVA non comprise.



couleur naturelle

**P126**

PIN	<b>2460 €*</b>
CHÊNE / MERANTI	<b>2550 €*</b>



couleur naturelle

**P127**

PIN	<b>2460 €*</b>
CHÊNE / MERANTI	<b>2550 €*</b>



couleur ACA10U

**P152**

PIN	<b>2460 €*</b>
CHÊNE / MERANTI	<b>2550 €*</b>

Verre noir avec centre translucide



finition chêne nouveaux brossé transversal, couleur naturelle

**P153**

PIN	<b>2460 €*</b>
CHÊNE / MERANTI	<b>2550 €*</b>

Veinage nouveaux avec supplément de prix  
Miroir sans tain avec centre translucide



finition chêne nouveaux brossé transversal, couleur naturelle

**P154 (vue de l'extérieur)**

PIN	<b>2460 €*</b>
CHÊNE / MERANTI	<b>2550 €*</b>

Veinage nouveaux avec supplément de prix  
Verre noir avec centre translucide



finition chêne nouveaux brossé transversal, couleur naturelle

**P154 (vue de l'intérieur)**

PIN	<b>2460 €*</b>
CHÊNE / MERANTI	<b>2550 €*</b>

Veinage nouveaux avec supplément de prix

supplément de prix pour l'épaisseur

◀ 82 ▶ **+150 €**, ▶ 102 ▶ **+570 €**

\*) Le prix indiqué concerne les portes d'épaisseur 72 mm chêne/meranti/pin. Le verre laqué n'est disponible que sur une seule face extérieure. **PORTES À RECOUVREMENT** - supplément de 630,00 € net au prix des portes en épaisseur 82 et 102 mm en version à recouvrement. Supplément pour charnières sans recouvrement en noir - 120,00 €. Les portes ERKADO sont disponibles en dimensions non standard **sans supplément** pour dimension atypique. Le supplément concerne uniquement les portes : plus hautes que 212 cm et plus larges que 104 cm. Les couleurs présentées peuvent différer des couleurs réelles. Avant de commander, veuillez confirmer la couleur avec le nuancier actuel. Les prix indiqués sont nets - TVA non comprise.



GARANTIE DE 2 ans

RC2 classe anti-cambriolage

RÉPOND AUX EXIGENCES DU PROGRAMME « AIR PUR »



couleur TECK

**P176**

PIN **2460 €\***  
CHÊNE / MERANTI **2550 €\***

Veinage nouveau avec supplément de prix  
Verre noir avec centre translucide



couleur RAL 7045

**P179** (vue de l'extérieur)

PIN **2460 €\***  
CHÊNE / MERANTI **2550 €\***



couleur RAL 7045

**P179** (vue de l'intérieur)

PIN **2460 €\***  
CHÊNE / MERANTI **2550 €\***

Miroir sans tain avec centre translucide



couleur PALISANDRE

**P178**

PIN **2460 €\***  
CHÊNE / MERANTI **2550 €\***



finition chêne nouveau brossé, couleur naturelle

**P188**

PIN **2460 €\***  
CHÊNE / MERANTI **2550 €\***

1 verre noir 2 inox noir

Veinage nouveau avec supplément de prix,  
inox double face avec un supplément de 90 €

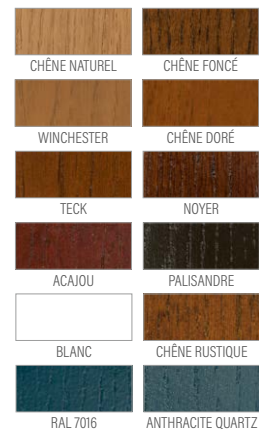

<sup>1)</sup> supplément 150,00 € net

supplément de prix pour l'épaisseur  
◀ 82 ▶ +150 €, ▶ 102 ▶ +570 €

\*) Le prix indiqué concerne les portes d'épaisseur 72 mm chêne/meranti/pin. Le verre laqué n'est disponible que sur une seule face extérieure. PORTES À RECOUVREMENT - supplément de 630,00 € net au prix des portes en épaisseur 82 et 102 mm en version à recouvrement. Supplément pour charnières sans recouvrement en noir - 120,00 €. Les portes ERKADO sont disponibles en dimensions non standard sans supplément pour dimension atypique. Le supplément concerne uniquement les portes : plus hautes que 212 cm et plus larges que 104 cm. Les couleurs présentées peuvent différer des couleurs réelles. Avant de commander, veuillez confirmer la couleur avec le nuancier actuel. Les prix indiqués sont nets - TVA non comprise.

NOUVEAUTÉ

FUSION est une collection de portes extérieures où le bois noble se combine avec un spiec quartz moderne.

Cette combinaison harmonieuse de deux matériaux contrastés crée un projet au caractère architectural marqué – élégant, durable et intemporel.

### Matériau de finition :

- meranti, chêne ou pin

### Composition :

- joint d'étanchéité dans le vantail et le cadre
- pare-close anti-effraction côté charnières
- revêtement extérieur du vantail en contreplaqué hydrofuge
- structure interne du vantail sous forme de treillis avec remplissage en mousse de polyuréthane
- ossature du vantail en bois renforcée par une tôle et un profilé en « C »

### Ensemble standard :

- épaisseur 72 mm
- deux serrures à pêne indépendantes
- quatre charnières réglables sur trois axes
- paquet de vitrage REFLEX BRUN
- seuil en aluminium avec barrière thermique ou en bois



couleur RAL 9005, spiec MONO NATURAL



### ÉPAISSEUR DE LA PORTE

- ◀ 72 ▶
- ◀ 82 ▶
- ◀ 102 ▶

### TYPE



uniquement pour épaisseurs 82 et 102 mm

P248

### Types de spiecs quartz au choix <sup>3)</sup>



spiec BRUNO NATURAL



spiec MONO NATURAL

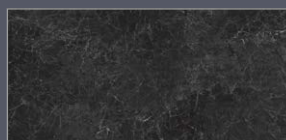

grès cérame NERO GRECO



spiec NERO NATURAL



CHÊNE NATUREL



CHÊNE FONCÉ<sup>2)</sup>



TECK



NOYER



BLANC



CHÊNE RUSTIQUE



WINCHESTER



CHÊNE DORÉ



ACAJOU



PALISANDRE



RAL 7016



ANTHRACITE QUARTZ



PALETTE DE COULEURS RAL <sup>1)</sup>

<sup>1)</sup> supplément 150,00 € net <sup>2)</sup> le plus proche de la couleur noyer PVC

<sup>3)</sup> Les couleurs présentées dans le catalogue peuvent différer des couleurs réelles. Avant de commander, veuillez confirmer la couleur avec le nuancier actuel aussi bien pour les lasureurs que pour les échantillons de spiecs quartz.



Les spiecs quartz, fraisages et verre noir ne sont présents que sur une seule face extérieure



NOUVEAUTÉ

couleur palissandre, spiek BRUNO NATURAL

**P245**

PIN **2700 €\*  
CHÊNE / MERANTI **2790 €\*****



NOUVEAUTÉ

couleur RAL 9005, spiek NERO GRECO

**P246**

PIN **2880 €\*  
CHÊNE / MERANTI **2970 €\*****



NOUVEAUTÉ

couleur RAL 9005, spiek NERO NATURAL

**P247**

PIN **2880 €\*  
CHÊNE / MERANTI **2970 €\*****



NOUVEAUTÉ

couleur RAL 9016, spiek MONO NATURAL

**P248**

PIN **2790 €\*  
CHÊNE / MERANTI **2880 €\*****



NOUVEAUTÉ

couleur noyer, spiek NERO GRECO

**P249**

PIN **2850 €\*  
CHÊNE / MERANTI **2940 €\*****



NOUVEAUTÉ

couleur RAL 7044 spiek NERO NATURAL

**P250**

PIN **2790 €\*  
CHÊNE / MERANTI **2880 €\*****

supplément de prix pour l'épaisseur

◀ 82 ▶ +150 €, ▶ 102 ▶ +570 €

\* Le prix indiqué concerne les portes ép. 72 mm chêne/meranti/pin. PORTES SANS REBORD – supplément de 630,00 € net au prix des portes en ép. 82 et 102 mm en version à recouvrement. Supplément pour les charnières sans rebords en noir – 120,00 €. Les portes ERKADO sont disponibles en dimensions non standard sans supplément pour dimension atypique. Le supplément concerne uniquement les portes : plus hautes que 212 cm et plus larges que 104 cm. Les couleurs présentées peuvent différer des couleurs réelles. Avant de commander, veuillez confirmer la couleur avec le nuancier actuel. Les prix indiqués sont nets – TVA non comprise.

NOUVEAUTÉ

STONEWOOD est une collection de portes extérieures où le bois naturel rencontre un véritable placage de pierre.

C'est un projet conçu pour l'architecture moderne, où le matériau, le détail et la forme marquée et élégante comptent.

#### Matériau de finition :

- meranti, chêne ou pin

#### Composition :

- joint d'étanchéité dans le vantail et le cadre
- pare-close anti-effraction côté charnières
- revêtement extérieur du vantail en contreplaqué hydrofuge
- structure interne du vantail sous forme de treillis avec remplissage en mousse de polyuréthane
- ossature du vantail en bois renforcée par une tôle et un profilé en « C »

#### Ensemble standard :

- épaisseur 72 mm
- deux serrures à pêne indépendantes
- quatre charnières réglables sur trois axes
- paquet de vitrage REFLEX BRUN
- seuil en aluminium avec barrière thermique ou en bois

**Les dimensions maximales du vantail réalisable en pierre sont de 118 cm x 238 cm, avec huisserie 128 cm x 243 cm.**



couleur RAL 9005, pierre RAINFOREST

P253

GARANTIE DE  
2 ansRC2  
Classe  
anti-cambriolageRESPOND AUX  
EXIGENCES DU  
PROGRAMME  
« AIR PUR »

#### ÉPAISSEUR DE LA PORTE

◀ 72 ▶ ◀ 82 ▶ ◀ 102 ▶

#### TYPE



uniquement pour épaisseurs 82 et 102 mm

#### Types de placages de pierre <sup>1)</sup>

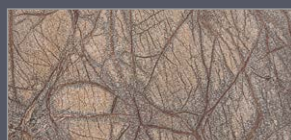

pierre RAINFOREST



pierre GALAXY BLACK

<sup>1)</sup> Les couleurs présentées dans le catalogue peuvent différer des couleurs réelles. Avant de commander, veuillez confirmer la couleur avec le nuancier actuel des lasures et des échantillons de placages de pierre.



Le placage de pierre n'est présent que sur une seule face extérieure

**NOUVEAUTÉ**

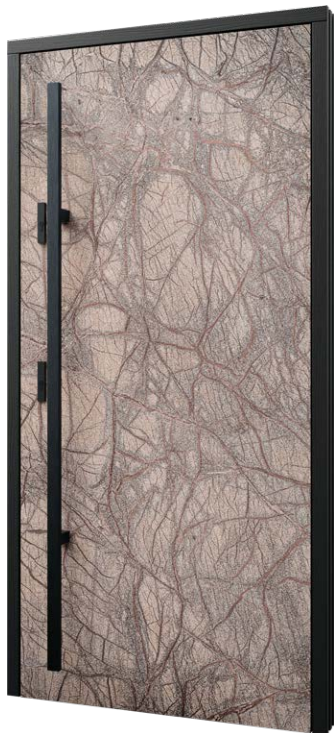

couleur RAL 9005, pierre RAINFOREST

**P253**

PIN **3600 €\*  
CHÊNE / MERANTI 3690 €\*  
CHÊNE / MERANTI 3690 €\*  
CHÊNE / MERANTI 3690 €\***

**NOUVEAUTÉ**



couleur RAL 9005, pierre GALAXY BLACK

**P254**

PIN **3600 €\*  
CHÊNE / MERANTI 3690 €\*  
CHÊNE / MERANTI 3690 €\*  
CHÊNE / MERANTI 3690 €\***

supplément de prix pour l'épaisseur

◀ 82 ▶ **+150 €**, ▶ 102 ▶ **+570 €**



\*) Le prix indiqué concerne les portes ép. 72 mm chêne/meranti/pin. **PORTES SANS REBORD** - supplément de 630,00 € net au prix des portes en ép. 82 et 102 mm en version à recouvrement. Supplément pour les charnières sans rebords en noir - 120,00 €. Les portes ERKADO sont disponibles en dimensions non standard **sans supplément** pour dimension atypique. Le supplément concerne uniquement les portes : plus hautes que 212 cm et plus larges que 104 cm. Les couleurs présentées peuvent différer des couleurs réelles. Avant de commander, veuillez confirmer la couleur avec le nuancier actuel. Les prix indiqués sont nets - TVA non comprise.

NOUVEAUTÉ

La collection de portes en bois LAMELLO est une combinaison harmonieuse de la beauté naturelle du bois et du design moderne, qui apporte élégance et style à chaque intérieur.

**Matériau de finition :**

- meranti, chêne ou pin

**Composition :**

- joint d'étanchéité dans le vantail et le cadre
- pare-close anti-effraction côté charnières
- revêtement extérieur du vantail en contreplaqué hydrofuge
- structure interne du vantail sous forme de treillis avec remplissage en mousse de polyuréthane
- ossature du vantail en bois renforcée par une tôle et un profilé en « C »

**Ensemble standard :**

- épaisseur 72 mm
- deux serrures à pêne indépendantes
- quatre charnières réglables sur trois axes
- paquet de vitrage REFLEX BRUN
- seuil en aluminium avec barrière thermique ou en bois



couleur RAL 3020



**ÉPAISSEUR DE LA PORTE**

- ◀ 72 ▶ ◀ 82 ▶ ◀ 102 ▶

**TYPE**



uniquement pour épaisseurs 82 et 102 mm

**P232**

- PIN 2520 €\*
  - CHÊNE / MERANTI 2610 €\*

Le fraisage et le verre laqué sont disponibles uniquement sur une seule face, côté extérieur  
Verre noir avec centre translucide

**FRAISAGE**

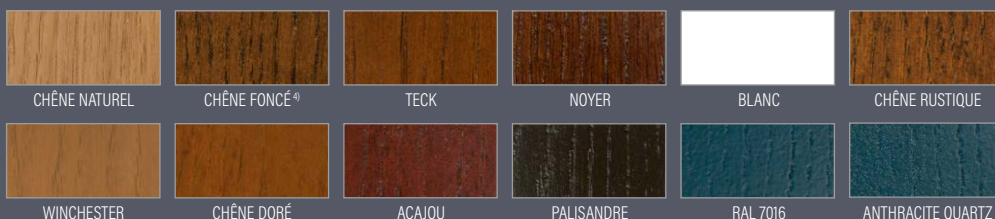
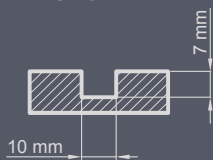

<sup>1)</sup> supplément 150,00 € net <sup>4)</sup> le plus proche de la couleur noyer PVC



FRAISAGE ET VERRE LAQUÉES SONT DISPONIBLES UNIQUEMENT SUR UNE SEULE FACE DANS LA COLLECTION LAMELLO



couleur RAL 1021

**P232**

PIN **2520 €\*  
CHÊNE / MERANTI **2610 €\*****



couleur RAL 2000

**P233**

PIN **2280 €\*  
CHÊNE / MERANTI **2370 €\*****



couleur RAL 9016

**P234**

PIN **2520 €\*  
CHÊNE / MERANTI **2610 €\*****

Verre noir avec centre translucide

supplément de prix pour l'épaisseur

◀ 82 ▶ **+150 €**, ▶ 102 ▶ **+570 €**



<sup>1)</sup> supplément 150,00 € net



\* Le prix indiqué concerne les portes ép. 72 mm chêne/meranti/pin. **PORTES SANS REBORD** - supplément de 630,00 € net au prix des portes en ép. 82 et 102 mm en version à recouvrement. Supplément pour les charnières sans rebords en noir - 120,00 €. Les portes ERKADO sont disponibles en dimensions non standard **sans supplément** pour dimension atypique. Le supplément concerne uniquement les portes : plus hautes que 212 cm et plus larges que 104 cm. Les couleurs présentées peuvent différer des couleurs réelles. Avant de commander, veuillez confirmer la couleur avec le nuancier actuel. Les prix indiqués sont nets - TVA non comprise.



GARANTIE DE  
**2 ans**

**RC2**  
classe  
anti-cambriolage

RÉPOND AUX  
EXIGENCES DU  
PROGRAMME  
« AIR PUR »

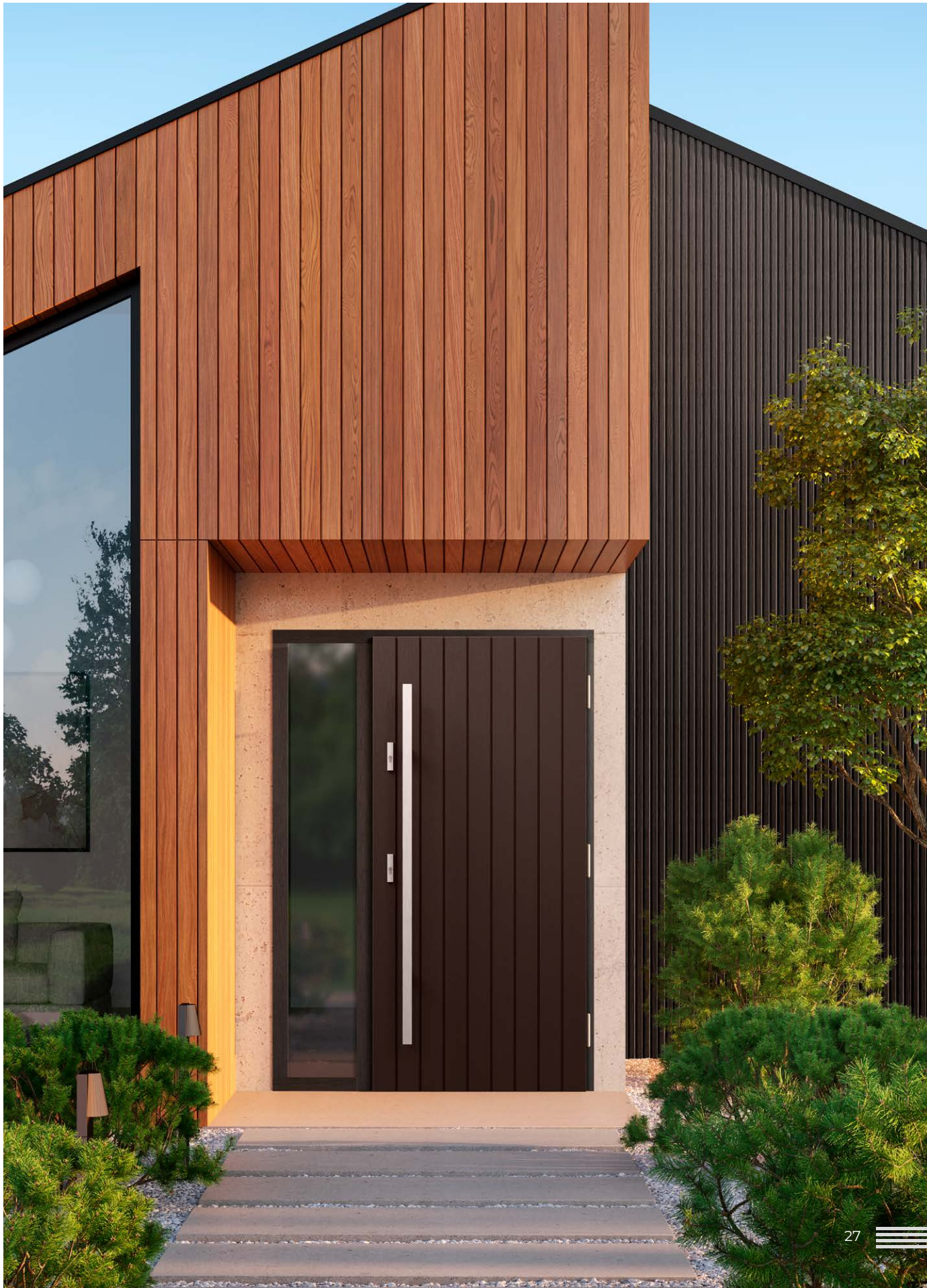

L'aluminium brossé noble en association avec le bois naturel assure un design haut de gamme. Le panneau Inox protège en plus la surface de la porte contre les dommages extérieurs.

**Matériau de finition :**

- meranti, chêne ou pin

**Composition :**

- joint d'étanchéité dans le vantail et le cadre
- pare-close anti-effraction côté charnières
- revêtement extérieur du vantail en contreplaqué hydrofuge
- structure interne du vantail sous forme de treillis avec remplissage en mousse de polyuréthane
- ossature du vantail en bois renforcée par une tôle et un profilé en « C »

**Ensemble standard :**

- épaisseur 72 mm
- deux serrures à pêne indépendantes
- quatre charnières réglables sur trois axes
- paquet de vitrage REFLEX BRUN
- seuil en aluminium avec barrière thermique ou en bois



couleur RAL 3003

P223



**ÉPAISSEUR DE LA PORTE**

- ◀ 72 ▶ ◀ 82 ▶ ◀ 102 ▶

**TYPE**



**FRAISAGE**

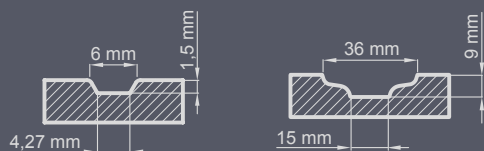

**FINITION**



<sup>1)</sup> supplément de prix 300 € - sens du veinage du bois possible vertical ou horizontal (sauf modèles avec fraisages profonds)  
<sup>2)</sup> supplément de prix 450 € - sens du veinage du bois possible vertical ou horizontal (sauf modèles avec fraisages profonds)

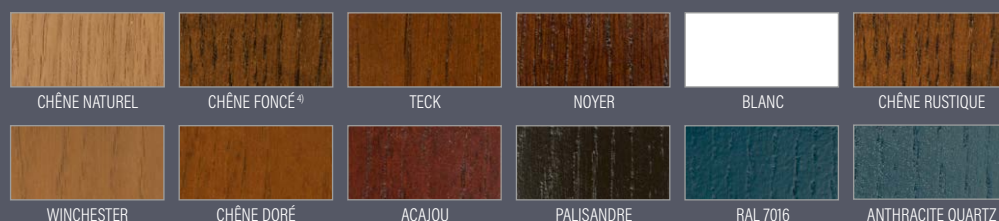

<sup>3)</sup> supplément de 150,00 € net    <sup>4)</sup> le plus proche de la couleur noyer PVC

Inox noir ou autre couleur de la palette de couleurs RAL avec un supplément de 30,00 €.



couleur RAL 1021

**P211**

PIN **2340 €\*  
CHÊNE / MERANTI 2430 €\*  
Supplément pour inox double face 180,00 €**



couleur NOYER

**P219**

PIN **2340 €\*  
CHÊNE / MERANTI 2430 €\*  
Supplément pour inox double face 180,00 €**



couleur CHÊNE FONCÉ

**P220**

PIN **2340 €\*  
CHÊNE / MERANTI 2430 €\*  
Supplément pour inox double face 120,00 €**



couleur ACAIOU

**P225**

PIN **2340 €\*  
CHÊNE / MERANTI 2430 €\*  
Supplément pour inox double face 120,00 €**



couleur RAL 7045

**P224**

PIN **2340 €\*  
CHÊNE / MERANTI 2430 €\*  
Supplément pour inox double face 120,00 €**



couleur RAL 9016

**P229**

PIN **2340 €\*  
CHÊNE / MERANTI 2430 €\*  
Supplément pour inox double face 120,00 €**

supplément de prix pour l'épaisseur  
**◀ 82 ▶ +150 €, ◀ 102 ▶ +570 €**

\* Le prix indiqué concerne les portes ép. 72 mm chêne/meranti/pin. PORTES SANS REBORD – supplément de 630,00 € net au prix des portes en ép. 82 et 102 mm en version à recouvrement. Supplément pour charnières sans rebords en noir – 120,00 €. Les portes ERKADO sont disponibles en dimensions non standard **sans supplément** pour dimension atypique. Le supplément concerne uniquement les portes : plus hautes que 212 cm et plus larges que 104 cm. Inox noir ou autre couleur de la palette de couleurs RAL avec un supplément de 30,00 €. Les couleurs présentées peuvent différer des couleurs réelles. Avant de commander, veuillez confirmer la couleur avec le nuancier actuel. Les prix indiqués sont nets – TVA non comprise.

Inox noir ou autre couleur de la palette de couleurs RAL avec un supplément de 30,00 €.



couleur RAL 3003 / RAL 9005

**P223**

PIN **2340 €\*  
CHÊNE / MERANTI **2430 €\*  
Supplément pour inox double face 90,00 €  
Deux couleurs avec supplément de 180,00 €****



couleur RAL 6002

**P226**

PIN **2340 €\*  
CHÊNE / MERANTI **2430 €\*  
Supplément pour inox double face 120,00 €****



couleur TECK

**P221**

PIN **2340 €\*  
CHÊNE / MERANTI **2430 €\*  
Supplément pour inox double face 120,00 €****



couleur RAL 2000

**P210**

PIN **2340 €\*  
CHÊNE / MERANTI **2430 €\*  
Supplément pour inox double face 120,00 €****



couleur RAL 9016

**P222**

PIN **2340 €\*  
CHÊNE / MERANTI **2430 €\*  
Supplément pour inox double face 120,00 €****



couleur RAL 5012

**P228**

PIN **2340 €\*  
CHÊNE / MERANTI **2430 €\*  
Supplément pour inox double face 120,00 €****

supplément de prix pour l'épaisseur

◀ 82 ▶ +150 €, ▶ 102 ▶ +570 €

\* Le prix indiqué concerne les portes ép. 72 mm chêne/meranti/pin. PORTES SANS REBORD – supplément de 630,00 € net au prix des portes en ép. 82 et 102 mm en version à recouvrement. Supplément pour charnières sans rebords en noir – 120,00 €. Les portes ERKADO sont disponibles en dimensions non standard **sans supplément** pour dimension atypique. Le supplément concerne uniquement les portes : plus hautes que 212 cm et plus larges que 104 cm. Inox noir ou autre couleur de la palette de couleurs RAL avec un supplément de 30,00 €. Les couleurs présentées peuvent différer des couleurs réelles. Avant de commander, veuillez confirmer la couleur avec le nuancier actuel. Les prix indiqués sont nets – TVA non comprise.



GARANTIE DE 2 ans

RC2 classe anti-cambriodage

RÉPOND AUX EXIGENCES DU PROGRAMME « AIR PUR »



Inox noir ou autre couleur de la palette de couleurs RAL avec un supplément de 30,00 €.



finition chêne nouveaux brossé transversal, couleur naturelle

**P177**

PIN **2340 €\***  
CHÊNE / MERANTI **2430 €\***

Veinage nouveau avec supplément, supplément pour inox double face 120,00 €



finition chêne nouveaux brossé transversal, couleur naturelle

**P180**

PIN **2340 €\***  
CHÊNE / MERANTI **2430 €\***

Veinage nouveau avec supplément, supplément pour inox double face 120,00 €



finition chêne nouveaux brossé, couleur naturelle

**P181**

PIN **2340 €\***  
CHÊNE / MERANTI **2430 €\***

Veinage nouveau avec supplément, supplément pour inox double face 120,00 €

supplément de prix pour l'épaisseur

◀ 82 ▶ **+150 €**, ◀ 102 ▶ **+570 €**

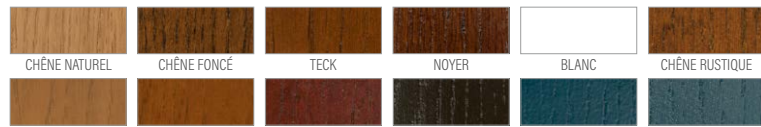

CHÊNE NATUREL

CHÊNE FONCÉ

TECK

NOYER

BLANC

CHÊNE RUSTIQUE

WINCHESTER

CHÊNE DORÉ

ACAJOU

PALISANDRE

RAL 7016

ANTHRACITE QUARTZ



PALETTE DE COULEURS RAL<sup>1)</sup>

<sup>1)</sup> supplément 150,00 € net



\*) Le prix indiqué concerne les portes ép. 72 mm chêne/meranti/pin. PORTES SANS REBORD – supplément de 630,00 € net au prix des portes en ép. 82 et 102 mm en version à recouvrement. Supplément pour charnières sans rebords en noir – 120,00 €. Les portes ERKADO sont disponibles en dimensions non standard sans supplément pour dimension atypique. Le supplément concerne uniquement les portes : plus hautes que 212 cm et plus larges que 104 cm. Inox noir ou autre couleur de la palette de couleurs RAL avec un supplément de 30,00 €. Les couleurs présentées peuvent différer des couleurs réelles. Avant de commander, veuillez confirmer la couleur avec le nuancier actuel. Les prix indiqués sont nets - TVA non comprise.

Inox noir ou autre couleur de la palette de couleurs RAL avec un supplément de 30,00 €.



couleur RAL 7016

**P128**

PIN **2340 €\*  
CHÊNE / MERANTI 2430 €\*  
Supplément pour inox double face 120,00 €**



couleur RAL 7016

**P129**

PIN **2340 €\*  
CHÊNE / MERANTI 2430 €\*  
Supplément pour inox double face 75,00 €**



couleur RAL 7016

**P60**

PIN **2340 €\*  
CHÊNE / MERANTI 2430 €\*  
Supplément pour inox double face 60,00 €**



couleur RAL 7016

**P150**

PIN **2340 €\*  
CHÊNE / MERANTI 2430 €\*  
Supplément pour inox double face 60,00 €**



couleur RAL 7016, CHÊNE DORÉ

**P136**

PIN **2340 €\*  
CHÊNE / MERANTI 2430 €\*  
Supplément pour inox double face 120,00 €  
Deux couleurs avec supplément de 180,00 €**



couleur RAL 7016, CHÊNE DORÉ

**P57**

PIN **2340 €\*  
CHÊNE / MERANTI 2430 €\*  
Supplément pour inox double face 120,00 €  
Deux couleurs avec supplément de 180,00 €**

supplément de prix pour l'épaisseur

**◀ 82 ▶ +150 €, ▶ 102 ▶ +570 €**

\*) Le prix indiqué concerne les portes ép. 72 mm chêne/meranti/pin. **PORTES SANS REBORD** - supplément de 630,00 € net au prix des portes en ép. 82 et 102 mm en version à recouvrement. Supplément pour charnières sans rebords en noir - 120,00 €. Les portes ERKADO sont disponibles en dimensions non standard **sans supplément** pour dimension atypique. Le supplément concerne uniquement les portes : plus hautes que 212 cm et plus larges que 104 cm. Inox noir ou autre couleur de la palette de couleurs RAL avec un supplément de 30,00 €. Les couleurs présentées peuvent différer des couleurs réelles. Avant de commander, veuillez confirmer la couleur avec le nuancier actuel. Les prix indiqués sont nets - TVA non comprise.



Inox noir ou autre couleur de la palette de couleurs RAL avec un supplément de 30,00 €.



couleur naturelle

**P70**

PIN **2340 €\***

CHÊNE / MERANTI **2430 €\***

Supplément pour inox double face 120,00 €



couleur naturelle

**P48**

PIN **2340 €\***

CHÊNE / MERANTI **2430 €\***

Supplément pour inox double face 120,00 €



couleur naturelle

**P42**

PIN **2340 €\***

CHÊNE / MERANTI **2430 €\***

Supplément pour inox double face 120,00 €

supplément de prix pour l'épaisseur  
 ◀ 82 ▶ **+150 €**, ◀ 102 ▶ **+570 €**

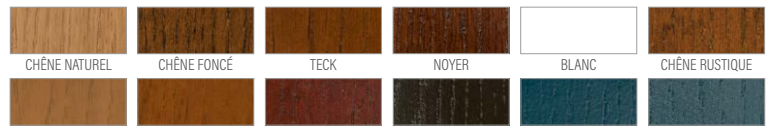

<sup>1)</sup> supplément 150,00 € net



\* Le prix indiqué concerne les portes ép. 72 mm chêne/meranti/pin. **PORTES SANS REBORD** – supplément de 630,00 € net au prix des portes en ép. 82 et 102 mm en version à recouvrement. Supplément pour charnières sans rebords en noir – 120,00 €. Les portes ERKADO sont disponibles en dimensions non standard **sans supplément** pour dimension atypique. Le supplément concerne uniquement les portes : plus hautes que 212 cm et plus larges que 104 cm. Inox noir ou autre couleur de la palette de couleurs RAL avec un supplément de 30,00 €. Les couleurs présentées peuvent différer des couleurs réelles. Avant de commander, veuillez confirmer la couleur avec le nuancier actuel. Les prix indiqués sont nets - TVA non comprise.

Inox noir ou autre couleur de la palette de couleurs RAL avec un supplément de 30,00 €.



couleur CHÊNE FONCÉ

**P99**

PIN **2340 €\***  
CHÊNE / MERANTI **2430 €\***

Supplément pour inox double face 120,00 €



couleur CHÊNE FONCÉ

**P68**

PIN **2340 €\***  
CHÊNE / MERANTI **2430 €\***

Supplément pour inox double face 120,00 €  
Vitre avec supplément de 225,00 €



couleur CHÊNE FONCÉ

**P130**

PIN **2340 €\***  
CHÊNE / MERANTI **2430 €\***

Supplément pour inox double face 120,00 €



couleur CHÊNE FONCÉ

**P44**

PIN **2340 €\***  
CHÊNE / MERANTI **2430 €\***

Supplément pour inox double face 120,00 €

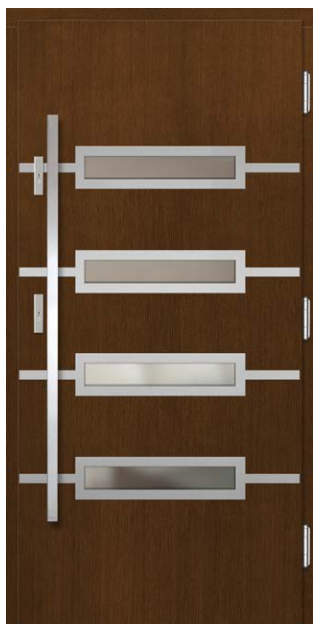

couleur CHÊNE FONCÉ

**P91**

PIN **2340 €\***  
CHÊNE / MERANTI **2430 €\***

Supplément pour inox double face 120,00 €



couleur CHÊNE FONCÉ

**P100**

PIN **2340 €\***  
CHÊNE / MERANTI **2430 €\***

Supplément pour inox double face 120,00 €

supplément de prix pour l'épaisseur

◀ 82 ▶ **+150 €**, ▶ 102 ▶ **+570 €**

\*) Le prix indiqué concerne les portes ép. 72 mm chêne/meranti/pin. **PORTES SANS REBORD** - supplément de 630,00 € net au prix des portes en ép. 82 et 102 mm en version à recouvrement. Supplément pour charnières sans rebords en noir - 120,00 €. Les portes ERKADO sont disponibles en dimensions non standard **sans supplément** pour dimension atypique. Le supplément concerne uniquement les portes : plus hautes que 212 cm et plus larges que 104 cm. Inox noir ou autre couleur de la palette de couleurs RAL avec un supplément de 30,00 €. Les couleurs présentées peuvent différer des couleurs réelles. Avant de commander, veuillez confirmer la couleur avec le nuancier actuel. Les prix indiqués sont nets - TVA non comprise.



Inox noir ou autre couleur de la palette de couleurs RAL avec un supplément de 30,00 €.



couleur PALISANDRE

**P105**

PIN **2340 €\***  
CHÊNE / MERANTI **2430 €\***

Supplément pour inox double face 90,00 €



couleur PALISANDRE

**P46**

PIN **2250 €\***  
CHÊNE / MERANTI **2340 €\***

Supplément pour inox double face 90,00 €



couleur PALISANDRE

**P104**

PIN **2340 €\***  
CHÊNE / MERANTI **2430 €\***

Supplément pour inox double face 60,00 € + plinthe basse en acier 60,00 €

supplément de prix pour l'épaisseur

◀ 82 ▶ **+150 €**, ▶ 102 ▶ **+570 €**



<sup>1)</sup> supplément 150,00 € net



\*) Le prix indiqué concerne les portes ép. 72 mm chêne/meranti/pin. **PORTES SANS REBORD** – supplément de 630,00 € net au prix des portes en ép. 82 et 102 mm en version à recouvrement. Supplément pour charnières sans rebords en noir – 120,00 €. Les portes ERKADO sont disponibles en dimensions non standard **sans supplément** pour dimension atypique. Le supplément concerne uniquement les portes : plus hautes que 212 cm et plus larges que 104 cm. Inox noir ou autre couleur de la palette de couleurs RAL avec un supplément de 30,00 €. Les couleurs présentées peuvent différer des couleurs réelles. Avant de commander, veuillez confirmer la couleur avec le nuancier actuel. Les prix indiqués sont nets – TVA non comprise.

Inox noir ou autre couleur de la palette de couleurs RAL avec un supplément de 30,00 €.



couleur CHÊNE DORÉ

**P155**

PIN **2250 €\***

CHÊNE / MERANTI **2340 €\***

Supplément pour inox double face 90,00 €



couleur CHÊNE DORÉ

**P101**

PIN **2340 €\***

CHÊNE / MERANTI **2430 €\***

Supplément pour inox double face 60,00 €



couleur CHÊNE DORÉ

**P95**

PIN **2340 €\***

CHÊNE / MERANTI **2430 €\***

Supplément pour inox double face 60,00 €

supplément de prix pour l'épaisseur

◀ 82 ▶ **+150 €**, ▶ 102 ▶ **+570 €**



<sup>1)</sup> supplément 150,00 € net



\*) Le prix indiqué concerne les portes ép. 72 mm chêne/meranti/pin. **PORTES SANS REBORD** – supplément de 630,00 € net au prix des portes en ép. 82 et 102 mm en version à recouvrement. Supplément pour charnières sans rebords en noir – 120,00 €. Les portes ERKADO sont disponibles en dimensions non standard **sans supplément** pour dimension atypique. Le supplément concerne uniquement les portes : plus hautes que 212 cm et plus larges que 104 cm. Inox noir ou autre couleur de la palette de couleurs RAL avec un supplément de 30,00 €. Les couleurs présentées peuvent différer des couleurs réelles. Avant de commander, veuillez confirmer la couleur avec le nuancier actuel. Les prix indiqués sont nets – TVA non comprise.



Inox noir ou autre couleur de la palette de couleurs RAL avec un supplément de 30,00 €.



couleur TECK

**P66**

PIN **2340 €\***  
CHÊNE / MERANTI **2430 €\***

Supplément pour inox double face 120,00 €



couleur TECK

**P133**

PIN **2340 €\***  
CHÊNE / MERANTI **2430 €\***

Supplément pour inox double face 120,00 €



couleur TECK

**P56**

PIN **2340 €\***  
CHÊNE / MERANTI **2430 €\***

Supplément pour inox double face 120,00 €



FINITION CHÊNE NOUVEUX BROSSÉ, couleur naturelle, côté serrure RAL 9005

**P156**

PIN **2310 €\***  
CHÊNE / MERANTI **2400 €\***

Veinage nouveau avec supplément de prix  
Suppléments : inox double face 90 €+ deux couleurs 180,00 €  
Les prix indiqués sont pour une couleur unie. Pour les portes comme sur la photo, il faut ajouter un supplément de 555,00 € au prix de base (couleur noire, deux couleurs, veinage nouveau)

1 couleur noire laquée RAL 9005

2 inox noir



couleur CHÊNE FONCÉ

**P158**

PIN **2250 €\***  
CHÊNE / MERANTI **2340 €\***

Supplément pour inox double face 90,00 €

supplément de prix pour l'épaisseur

82 +150 €, 102 +570 €



couleur RAL 7016, naturel

**P206**

PIN **2250 €\***  
CHÊNE / MERANTI **2340 €\***

Supplément pour inox double face 90,00 €  
Supplément pour deux couleurs comme sur la photo 180,00 €

\*) Le prix indiqué concerne les portes ép. 72 mm chêne/meranti/pin. PORTES SANS REBORD - supplément de 630,00 € net au prix des portes en ép. 82 et 102 mm en version à recouvrement. Supplément pour charnières sans rebords en noir - 120,00 €. Les portes ERKADO sont disponibles en dimensions non standard sans supplément pour dimension atypique. Le supplément concerne uniquement les portes : plus hautes que 212 cm et plus larges que 104 cm. Inox noir ou autre couleur de la palette de couleurs RAL avec un supplément de 30,00 €. Les couleurs présentées peuvent différer des couleurs réelles. Avant de commander, veuillez confirmer la couleur avec le nuancier actuel. Les prix indiqués sont nets - TVA non comprise.

Inox noir ou autre couleur de la palette de couleurs RAL avec un supplément de 30,00 €.



couleur ACAJOU

**P58**

PIN **2250 €\***  
CHÊNE / MERANTI **2340 €\***

Supplément pour inox double face 90,00 €



couleur ACAJOU

**P97**

PIN **2340 €\***  
CHÊNE / MERANTI **2430 €\***

Supplément pour inox double face 60,00 €



couleur ACAJOU

**P134**

PIN **2340 €\***  
CHÊNE / MERANTI **2430 €\***

Supplément pour inox double face 60,00 €



couleur naturelle

**P81**

PIN **2340 €\***  
CHÊNE / MERANTI **2430 €\***

Supplément pour inox double face 60,00 €

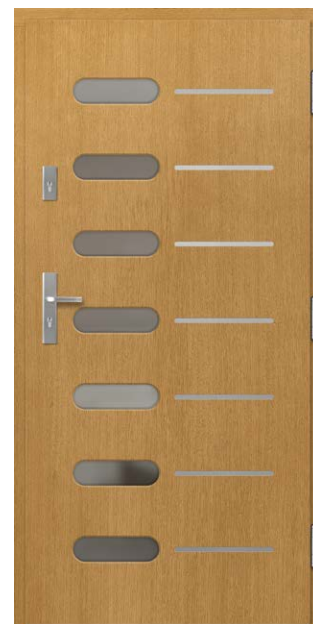

couleur naturelle

**P64**

PIN **2340 €\***  
CHÊNE / MERANTI **2430 €\***

Supplément pour inox double face 60,00 €



couleur naturelle

**P102**

PIN **2475 €\***  
CHÊNE / MERANTI **2565 €\***

Supplément pour inox double face 60,00 €

supplément de prix pour l'épaisseur

◀ 82 ▶ **+150 €**, ▶ 102 ▶ **+570 €**

\*) Le prix indiqué concerne les portes ép. 72 mm chêne/meranti/pin. **PORTES SANS REBORD** - supplément de 630,00 € net au prix des portes en ép. 82 et 102 mm en version à recouvrement. Supplément pour charnières sans rebords en noir - 120,00 €. Les portes ERKADO sont disponibles en dimensions non standard **sans supplément** pour dimension atypique. Le supplément concerne uniquement les portes : plus hautes que 212 cm et plus larges que 104 cm. Inox noir ou autre couleur de la palette de couleurs RAL avec un supplément de 30,00 €. Les couleurs présentées peuvent différer des couleurs réelles. Avant de commander, veuillez confirmer la couleur avec le nuancier actuel. Les prix indiqués sont nets - TVA non comprise.



Inox noir ou autre couleur de la palette de couleurs RAL avec un supplément de 30,00 €.



couleur PALISANDRE

**P89**

PIN **2340 €\***  
CHÊNE / MERANTI **2430 €\***

suppléments de prix : inox double face 90 €+ vitrail 225,00 €



couleur PALISANDRE

**P90**

PIN **2340 €\***  
CHÊNE / MERANTI **2430 €\***

suppléments de prix : inox double face 90 €+ vitrail 210,00 €



couleur CHÊNE FONCÉ

**P103**

PIN **2340 €\***  
CHÊNE / MERANTI **2430 €\***

suppléments de prix : inox double face 90 €+ vitrail 210,00 €

supplément de prix pour l'épaisseur

◀ 82 ▶ **+150 €**, ▶ 102 ▶ **+570 €**



<sup>1)</sup> supplément 150,00 € net



\*) Le prix indiqué concerne les portes ép. 72 mm chêne/meranti/pin. **PORTES SANS REBORD** – supplément de 630,00 € net au prix des portes en ép. 82 et 102 mm en version à recouvrement. Supplément pour charnières sans rebords en noir – 120,00 €. Les portes ERKADO sont disponibles en dimensions non standard **sans supplément** pour dimension atypique. Le supplément concerne uniquement les portes : plus hautes que 212 cm et plus larges que 104 cm. Inox noir ou autre couleur de la palette de couleurs RAL avec un supplément de 30,00 €. Les couleurs présentées peuvent différer des couleurs réelles. Avant de commander, veuillez confirmer la couleur avec le nuancier actuel. Les prix indiqués sont nets – TVA non comprise.

Inox noir ou autre couleur de la palette de couleurs RAL avec un supplément de 30,00 €.



couleur RAL 7016

**P131**

PIN	<b>2340 €*</b>
CHÊNE / MERANTI	<b>2430 €*</b>

Supplément pour inox double face 90,00 €



couleur RAL 7016

**P132**

PIN	<b>2340 €*</b>
CHÊNE / MERANTI	<b>2430 €*</b>

supplément de prix pour inox double face 120,00 € + vitrail 225,00 €



couleur RAL 7016, CHÊNE DORÉ

**P135**

PIN	<b>2340 €*</b>
CHÊNE / MERANTI	<b>2430 €*</b>

supplément de prix pour inox double face 120,00 € + deux couleurs 180,00 €



couleur RAL 7016

**P106**

PIN	<b>2475 €*</b>
CHÊNE / MERANTI	<b>2565 €*</b>

Supplément pour inox double face 120,00 €



couleur RAL 7016, RAL 9016

**P98**

PIN	<b>2340 €*</b>
CHÊNE / MERANTI	<b>2430 €*</b>

Supplément pour inox double face 120,00 €

supplément de prix pour l'épaisseur

◀ 82 ▶ **+150 €**, ▶ 102 ▶ **+570 €**

\*) Le prix indiqué concerne les portes ép. 72 mm chêne/meranti/pin. **PORTES SANS REBORD** - supplément de 630,00 € net au prix des portes en ép. 82 et 102 mm en version à recouvrement. Supplément pour charnières sans rebords en noir - 120,00 €. Les portes ERKADO sont disponibles en dimensions non standard **sans supplément** pour dimension atypique. Le supplément concerne uniquement les portes : plus hautes que 212 cm et plus larges que 104 cm. Inox noir ou autre couleur de la palette de couleurs RAL avec un supplément de 30,00 €. Les couleurs présentées peuvent différer des couleurs réelles. Avant de commander, veuillez confirmer la couleur avec le nuancier actuel. Les prix indiqués sont nets - TVA non comprise.

La caractéristique de cette ligne est la forme moderne du fraisage et du vitrage. Les modèles se distinguent par un design cohérent basé sur des figures géométriques.

**Matériau de finition :**

- meranti, chêne ou pin

**Composition :**

- joint d'étanchéité dans le vantail et le cadre
- pare-close anti-effraction côté charnières
- revêtement extérieur du vantail en contreplaqué hydrofuge
- structure interne du vantail sous forme de treillis avec remplissage en mousse de polyuréthane
- ossature du vantail en bois renforcée par une tôle et un profilé en « C »

**Ensemble standard :**

- épaisseur 72 mm
- deux serrures à pêne indépendantes
- quatre charnières réglables sur trois axes
- paquet de vitrage REFLEX BRUN
- seuil en aluminium avec barrière thermique ou en bois



couleur RAL 5019

P227



**ÉPAISSEUR DE LA PORTE**

- ◀ 72 ▶ ◀ 82 ▶ ◀ 102 ▶

**TYPE**



**FRAISAGE**

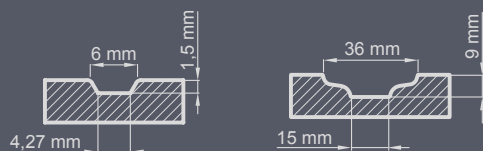

**FINITION**



<sup>1)</sup> supplément de prix 300 € - sens du veinage du bois possible vertical ou horizontal (sauf modèles avec fraisages profonds)

<sup>2)</sup> supplément de prix 450 € - sens du veinage du bois possible vertical ou horizontal (sauf modèles avec fraisages profonds)

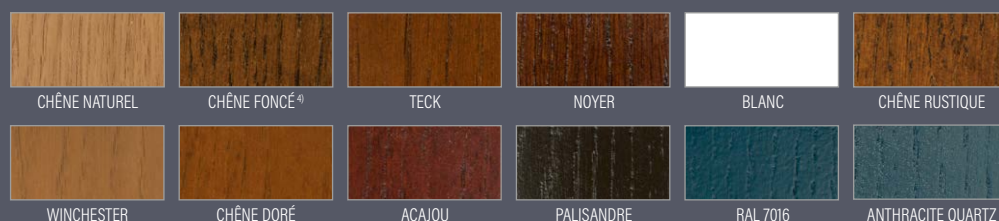

<sup>3)</sup> supplément de 150,00 € net <sup>4)</sup> le plus proche de la couleur noyer PVC





couleur RAL 9016

**P192**

PIN **2280 €\*  
CHÊNE / MERANTI **2370 €\*****



couleur RAL 5009

**P197**

PIN **2280 €\*  
CHÊNE / MERANTI **2370 €\*****



couleur RAL 3004

**P198**

PIN **2190 €\*  
CHÊNE / MERANTI **2280 €\*****



couleur RAL 7106

**P199**

PIN **2190 €\*  
CHÊNE / MERANTI **2280 €\*****



couleur RAL 9016

**P200**

PIN **2280 €\*  
CHÊNE / MERANTI **2370 €\*****

Vitrail supplément 225,00 €



couleur RAL 5003

**P203**

PIN **2190 €\*  
CHÊNE / MERANTI **2280 €\*****

supplément de prix pour l'épaisseur

◀ 82 ▶ **+150 €**, ▶ 102 ▶ **+570 €**

\*) Le prix indiqué concerne les portes ép. 72 mm chêne/meranti/pin. **PORTES SANS REBORD** - supplément de 630,00 € net au prix des portes en ép. 82 et 102 mm en version à recouvrement. Supplément pour les charnières sans rebords en noir - 120,00 €. Les portes ERKADO sont disponibles en dimensions non standard **sans supplément** pour dimension atypique. Le supplément concerne uniquement les portes ; plus hautes que 212 cm et plus larges que 104 cm. Les couleurs présentées peuvent différer des couleurs réelles. Avant de commander, veuillez confirmer la couleur avec le nuancier actuel. Les prix indiqués sont nets - TVA non comprise.



GARANTIE DE  
**2 ans**

**RC2**  
classe  
anti-cambriodge

RÉPOND AUX  
EXIGENCES DU  
PROGRAMME  
« AIR PUR »



couleur RAL 2001

**P227**

PIN **2190 €\*  
CHÊNE / MERANTI **2280 €\*  
CHÊNE / MERANTI****



couleur CHÊNE DORÉ

**P204**

PIN **2190 €\*  
CHÊNE / MERANTI **2280 €\*  
CHÊNE / MERANTI****



couleur RAL 1012

**P205**

PIN **2280 €\*  
CHÊNE / MERANTI **2370 €\*  
CHÊNE / MERANTI****

supplément de prix pour l'épaisseur

◀ 82 ▶ **+150 €**, ▶ 102 ▶ **+570 €**

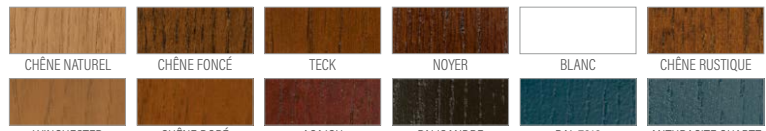

<sup>1)</sup> supplément 150,00 € net

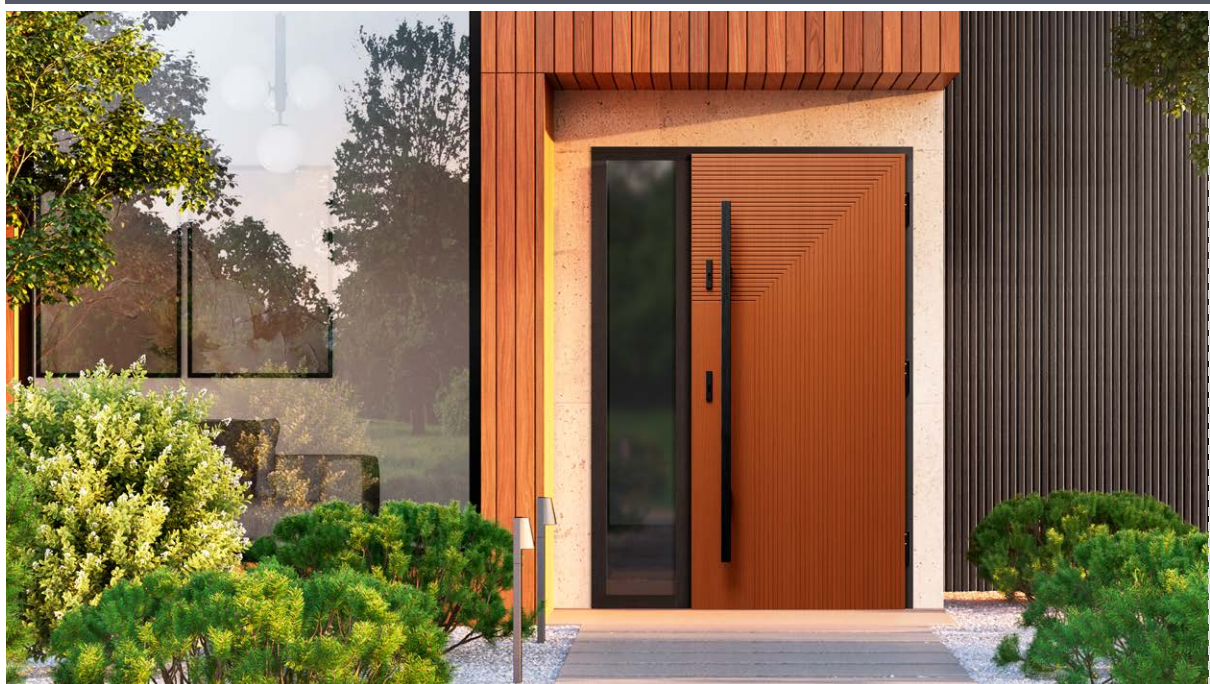

\*) Le prix indiqué concerne les portes ép. 72 mm chêne/meranti/pin. **PORTES SANS REBORD** - supplément de 630,00 € net au prix des portes en ép. 82 et 102 mm en version à recouvrement. Supplément pour les charnières sans rebords en noir - 120,00 €. Les portes ERKADO sont disponibles en dimensions non standard **sans supplément** pour dimension atypique. Le supplément concerne uniquement les portes : plus hautes que 212 cm et plus larges que 104 cm. Les couleurs présentées peuvent différer des couleurs réelles. Avant de commander, veuillez confirmer la couleur avec le nuancier actuel. Les prix indiqués sont nets - TVA non comprise.



couleur NOYER

**P82**

PIN **2280 €\*  
CHÊNE / MERANTI **2370 €\*****



couleur NOYER

**P140**

PIN **2475 €\*  
CHÊNE / MERANTI **2565 €\*****



couleur NOYER

**P141**

PIN **2475 €\*  
CHÊNE / MERANTI **2565 €\*****



couleur RAL 9016

**P84**

PIN **2280 €\*  
CHÊNE / MERANTI **2370 €\*****



couleur RAL 9016

**P53**

PIN **2280 €\*  
CHÊNE / MERANTI **2370 €\*****



couleur RAL 9016

**P41**

PIN **2280 €\*  
CHÊNE / MERANTI **2370 €\*****

supplément de prix pour l'épaisseur

◀ 82 ▶ **+150 €**, ▶ 102 ▶ **+570 €**

\*) Le prix indiqué concerne les portes ép. 72 mm chêne/meranti/pin. **PORTES SANS REBORD** - supplément de 630,00 € net au prix des portes en ép. 82 et 102 mm en version à recouvrement. Supplément pour les charnières sans rebords en noir - 120,00 €. Les portes ERKADO sont disponibles en dimensions non standard **sans supplément** pour dimension atypique. Le supplément concerne uniquement les portes : plus hautes que 212 cm et plus larges que 104 cm. Les couleurs présentées peuvent différer des couleurs réelles. Avant de commander, veuillez confirmer la couleur avec le nuancier actuel. Les prix indiqués sont nets - TVA non comprise.



couleur TECK

**P83**

PIN	<b>2280 €*</b>
CHÊNE / MERANTI	<b>2370 €*</b>



couleur TECK

**P79**

PIN	<b>2280 €*</b>
CHÊNE / MERANTI	<b>2370 €*</b>



couleur TECK

**P138**

PIN	<b>2475 €*</b>
CHÊNE / MERANTI	<b>2565 €*</b>



couleur RAL 9016

**P67**

PIN	<b>2280 €*</b>
CHÊNE / MERANTI	<b>2370 €*</b>

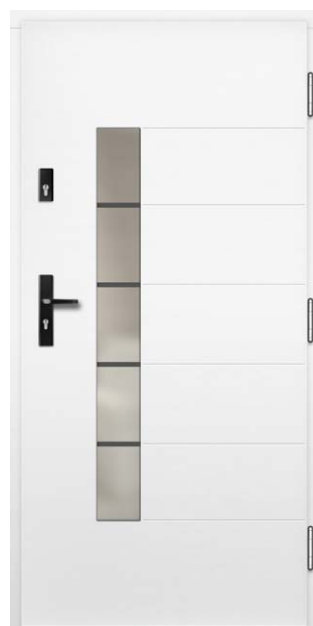

couleur RAL 9016

**P119**

PIN	<b>2280 €*</b>
CHÊNE / MERANTI	<b>2370 €*</b>



finition chêne nouveau brossé transversal, couleur naturelle

**P157**

PIN	<b>2190 €*</b>
CHÊNE / MERANTI	<b>2280 €*</b>

Veinage nouveau avec supplément de prix

supplément de prix pour l'épaisseur

◀ 82 ▶ +150 €, ▶ 102 ▶ +570 €

\*) Le prix indiqué concerne les portes ép. 72 mm chêne/meranti/pin. **PORTES SANS REBORD** - supplément de 630,00 € net au prix des portes en ép. 82 et 102 mm en version à recouvrement. Supplément pour les charnières sans rebords en noir - 120,00 €. Les portes ERKADO sont disponibles en dimensions non standard **sans supplément** pour dimension atypique. Le supplément concerne uniquement les portes : plus hautes que 212 cm et plus larges que 104 cm. Les couleurs présentées peuvent différer des couleurs réelles. Avant de commander, veuillez confirmer la couleur avec le nuancier actuel. Les prix indiqués sont nets - TVA non comprise.

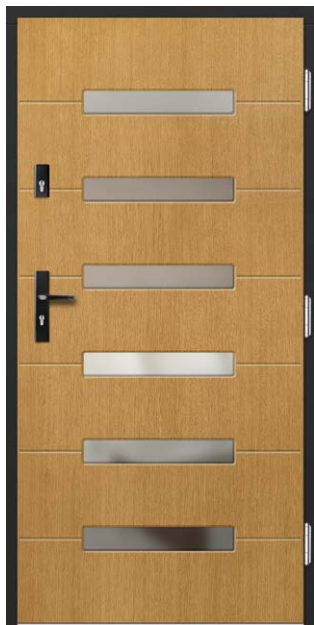

couleur naturelle

**P55**

PIN **2280 €\***  
CHÊNE / MERANTI **2370 €\***



couleur naturelle

**P94**

PIN **2280 €\***  
CHÊNE / MERANTI **2370 €\***



couleur naturelle

**P26**

PIN **2280 €\***  
CHÊNE / MERANTI **2370 €\***

supplément de prix pour l'épaisseur

◀ 82 ▶ **+150 €**, ▶ 102 ▶ **+570 €**

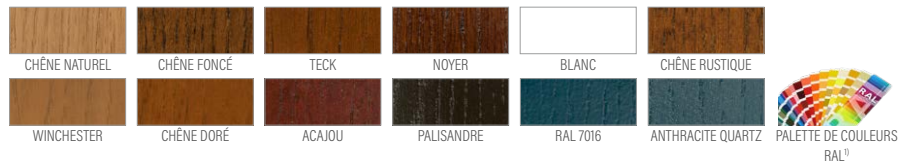

<sup>1)</sup> supplément 150,00 € net

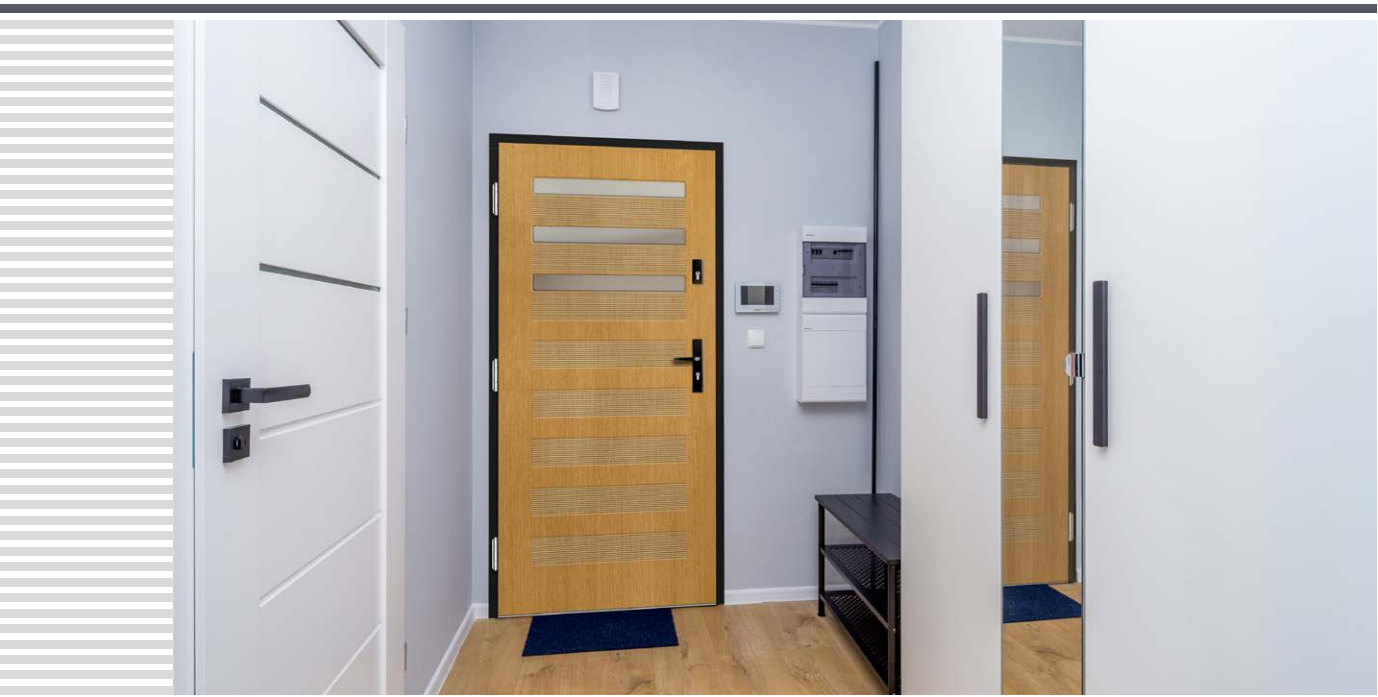

<sup>\*)</sup> Le prix indiqué concerne les portes ép. 72 mm chêne/meranti/pin. **PORTES SANS REBORD** - supplément de 630,00 € net au prix des portes en ép. 82 et 102 mm en version à recouvrement. Supplément pour les charnières sans rebords en noir - 120,00 €. Les portes ERKADO sont disponibles en dimensions non standard **sans supplément** pour dimension atypique. Le supplément concerne uniquement les portes : plus hautes que 212 cm et plus larges que 104 cm. Les couleurs présentées peuvent différer des couleurs réelles. Avant de commander, veuillez confirmer la couleur avec le nuancier actuel. Les prix indiqués sont nets - TVA non comprise.



GARANTIE DE  
**2 ans**

**RC2**  
classe  
anti-cambriodage

RÉPOND AUX  
EXIGENCES DU  
PROGRAMME  
« AIR PUR »



couleur ACAJOU

**P151**

PIN **2280 €\***  
CHÊNE / MERANTI **2370 €\***



couleur ACAJOU

**P24**

PIN **2475 €\***  
CHÊNE / MERANTI **2565 €\***



couleur ACAJOU

**P25**

PIN **2475 €\***  
CHÊNE / MERANTI **2565 €\***



couleur NOYER

**P40**

PIN **2475 €\***  
CHÊNE / MERANTI **2565 €\***



couleur NOYER

**P118**

PIN **2475 €\***  
CHÊNE / MERANTI **2565 €\***



couleur naturelle

**P174**

PIN **2280 €\***  
CHÊNE / MERANTI **2370 €\***

supplément de prix pour l'épaisseur

◀ 82 ▶ **+150 €**, ▶ 102 ▶ **+570 €**

\*) Le prix indiqué concerne les portes ép. 72 mm chêne/meranti/pin. **PORTES SANS REBORD** - supplément de 630,00 € net au prix des portes en ép. 82 et 102 mm en version à recouvrement. Supplément pour les charnières sans rebords en noir - 120,00 €. Les portes ERKADO sont disponibles en dimensions non standard **sans supplément** pour dimension atypique. Le supplément concerne uniquement les portes : plus hautes que 212 cm et plus larges que 104 cm. Les couleurs présentées peuvent différer des couleurs réelles. Avant de commander, veuillez confirmer la couleur avec le nuancier actuel. Les prix indiqués sont nets - TVA non comprise.

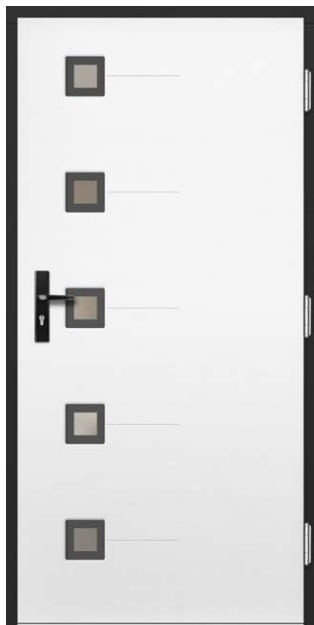

couleur RAL 9016

**P71**

PIN **2280 €\***  
CHÊNE / MERANTI **2370 €\***



couleur RAL 9016

**P7**

PIN **2280 €\***  
CHÊNE / MERANTI **2370 €\***



couleur RAL 9016

**P142**

PIN **2280 €\***  
CHÊNE / MERANTI **2370 €\***

supplément de prix pour l'épaisseur

◀ 82 ▶ **+150 €**,    ▶ 102 ▶ **+570 €**

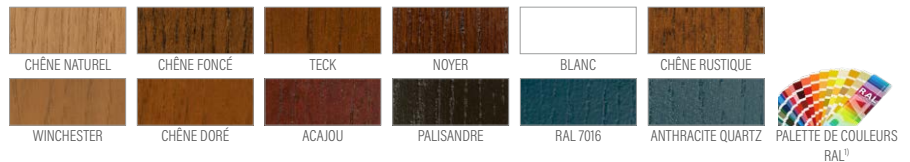

<sup>1)</sup> supplément 150,00 € net



\*) Le prix indiqué concerne les portes ép. 72 mm chêne/meranti/pin. **PORTES SANS REBORD** - supplément de 630,00 € net au prix des portes en ép. 82 et 102 mm en version à recouvrement. Supplément pour les charnières sans rebords en noir - 120,00 €. Les portes ERKADO sont disponibles en dimensions non standard **sans supplément** pour dimension atypique. Le supplément concerne uniquement les portes : plus hautes que 212 cm et plus larges que 104 cm. Les couleurs présentées peuvent différer des couleurs réelles. Avant de commander, veuillez confirmer la couleur avec le nuancier actuel. Les prix indiqués sont nets - TVA non comprise.



GARANTIE DE  
**2 ans**

**RC2**  
classe  
anti-cambriolage

RÉPOND AUX  
EXIGENCES DU  
PROGRAMME  
« AIR PUR »



couleur RAL 9016

**P146**

PIN **2280 €\***  
CHÊNE / MERANTI **2370 €\***



couleur RAL 9016

**P27**

PIN **2280 €\***  
CHÊNE / MERANTI **2370 €\***



couleur RAL 9016

**P92**

PIN **2280 €\***  
CHÊNE / MERANTI **2370 €\***



couleur RAL 9005

**P74**

PIN **2280 €\***  
CHÊNE / MERANTI **2370 €\***



couleur RAL 9005

**P137**

PIN **2280 €\***  
CHÊNE / MERANTI **2370 €\***



couleur RAL 9005

**P69**

PIN **2280 €\***  
CHÊNE / MERANTI **2370 €\***

supplément de prix pour l'épaisseur

◀ 82 ▶ **+150 €**,    ▶ 102 ▶ **+570 €**

\*) Le prix indiqué concerne les portes ép. 72 mm chêne/meranti/pin. **PORTES SANS REBORD** - supplément de 630,00 € net au prix des portes en ép. 82 et 102 mm en version à recouvrement. Supplément pour les charnières sans rebords en noir - 120,00 €. Les portes ERKADO sont disponibles en dimensions non standard **sans supplément** pour dimension atypique. Le supplément concerne uniquement les portes : plus hautes que 212 cm et plus larges que 104 cm. Les couleurs présentées peuvent différer des couleurs réelles. Avant de commander, veuillez confirmer la couleur avec le nuancier actuel. Les prix indiqués sont nets - TVA non comprise.



couleur naturelle

**P159**

PIN **2190 €\*  
CHÊNE / MERANTI 2280 €\*  
CHÊNE / MERANTI**



couleur naturelle

**P160**

PIN **2190 €\*  
CHÊNE / MERANTI 2280 €\*  
CHÊNE / MERANTI**



couleur naturelle

**P161**

PIN **2190 €\*  
CHÊNE / MERANTI 2280 €\*  
CHÊNE / MERANTI**



couleur RAL 7016

**P162**

PIN **2190 €\*  
CHÊNE / MERANTI 2280 €\*  
CHÊNE / MERANTI**



couleur RAL 7016

**P163**

PIN **2190 €\*  
CHÊNE / MERANTI 2280 €\*  
CHÊNE / MERANTI**



couleur RAL 7016

**P164**

PIN **2190 €\*  
CHÊNE / MERANTI 2280 €\*  
CHÊNE / MERANTI**

supplément de prix pour l'épaisseur

◀ 82 ▶ **+150 €**, ▶ 102 ▶ **+570 €**

\*) Le prix indiqué concerne les portes ép. 72 mm chêne/meranti/pin. **PORTES SANS REBORD** - supplément de 630,00 € net au prix des portes en ép. 82 et 102 mm en version à recouvrement. Supplément pour les charnières sans rebords en noir - 120,00 €. Les portes ERKADO sont disponibles en dimensions non standard **sans supplément** pour dimension atypique. Le supplément concerne uniquement les portes : plus hautes que 212 cm et plus larges que 104 cm. Les couleurs présentées peuvent différer des couleurs réelles. Avant de commander, veuillez confirmer la couleur avec le nuancier actuel. Les prix indiqués sont nets - TVA non comprise.



couleur CHÊNE FONCÉ

**P50**

PIN **2280 €\***  
CHÊNE / MERANTI **2370 €\***



couleur CHÊNE FONCÉ

**P22**

PIN **2475 €\***  
CHÊNE / MERANTI **2565 €\***



couleur CHÊNE FONCÉ

**P34**

PIN **2475 €\***  
CHÊNE / MERANTI **2565 €\***

supplément de prix pour l'épaisseur

◀ 82 ▶ **+150 €**, ▶ 102 ▶ **+570 €**



<sup>1)</sup> supplément 150,00 € net



\*) Le prix indiqué concerne les portes ép. 72 mm chêne/meranti/pin. **PORTES SANS REBORD** - supplément de 630,00 € net au prix des portes en ép. 82 et 102 mm en version à recouvrement. Supplément pour les charnières sans rebords en noir - 120,00 €. Les portes ERKADO sont disponibles en dimensions non standard **sans supplément** pour dimension atypique. Le supplément concerne uniquement les portes : plus hautes que 212 cm et plus larges que 104 cm. Les couleurs présentées peuvent différer des couleurs réelles. Avant de commander, veuillez confirmer la couleur avec le nuancier actuel. Les prix indiqués sont nets - TVA non comprise.



couleur ACAJOU

**P75**

PIN	<b>2280 €*</b>
CHÊNE / MERANTI	<b>2370 €*</b>



couleur ACAJOU

**P61**

PIN	<b>2280 €*</b>
CHÊNE / MERANTI	<b>2370 €*</b>



couleur ACAJOU

**P76**

PIN	<b>2280 €*</b>
CHÊNE / MERANTI	<b>2370 €*</b>



couleur CHÊNE DORÉ

**P62**

PIN	<b>2280 €*</b>
CHÊNE / MERANTI	<b>2370 €*</b>



couleur CHÊNE DORÉ

**P73**

PIN	<b>2280 €*</b>
CHÊNE / MERANTI	<b>2370 €*</b>



couleur RAL 9016

**P32**

PIN	<b>2280 €*</b>
CHÊNE / MERANTI	<b>2370 €*</b>

supplément de prix pour l'épaisseur

◀ 82 ▶ **+150 €**,    ▶ 102 ▶ **+570 €**

\*) Le prix indiqué concerne les portes ép. 72 mm chêne/meranti/pin. **PORTES SANS REBORD** - supplément de 630,00 € net au prix des portes en ép. 82 et 102 mm en version à recouvrement. Supplément pour les charnières sans rebords en noir - 120,00 €. Les portes ERKADO sont disponibles en dimensions non standard **sans supplément** pour dimension atypique. Le supplément concerne uniquement les portes : plus hautes que 212 cm et plus larges que 104 cm. Les couleurs présentées peuvent différer des couleurs réelles. Avant de commander, veuillez confirmer la couleur avec le nuancier actuel. Les prix indiqués sont nets - TVA non comprise.



GARANTIE DE  
**2 ans**

**RC2**  
classe  
anti-cambriolage

RÉPOND AUX  
EXIGENCES DU  
PROGRAMME  
« AIR PUR »



couleur CHÊNE FONCÉ

**P139**

PIN **2280 €\***  
CHÊNE / MERANTI **2370 €\***



couleur CHÊNE FONCÉ

**P77**

PIN **2280 €\***  
CHÊNE / MERANTI **2370 €\***



couleur CHÊNE FONCÉ

**P93**

PIN **2475 €\***  
CHÊNE / MERANTI **2565 €\***



couleur RAL 9016

**P80**

PIN **2280 €\***  
CHÊNE / MERANTI **2370 €\***



couleur RAL 9016

**P78**

PIN **2280 €\***  
CHÊNE / MERANTI **2370 €\***



couleur RAL 9016

**P148**

PIN **2280 €\***  
CHÊNE / MERANTI **2370 €\***

supplément de prix pour l'épaisseur

◀ 82 ▶ **+150 €**, ▶ 102 ▶ **+570 €**

\*) Le prix indiqué concerne les portes ép. 72 mm chêne/meranti/pin. **PORTES SANS REBORD** - supplément de 630,00 € net au prix des portes en ép. 82 et 102 mm en version à recouvrement. Supplément pour les charnières sans rebords en noir - 120,00 €. Les portes ERKADO sont disponibles en dimensions non standard **sans supplément** pour dimension atypique. Le supplément concerne uniquement les portes : plus hautes que 212 cm et plus larges que 104 cm. Les couleurs présentées peuvent différer des couleurs réelles. Avant de commander, veuillez confirmer la couleur avec le nuancier actuel. Les prix indiqués sont nets - TVA non comprise.



couleur ACAJOU

**P8**

PIN **2280 €\*  
CHÊNE / MERANTI **2370 €\*****



couleur ACAJOU

**P9**

PIN **2280 €\*  
CHÊNE / MERANTI **2370 €\*****



couleur ACAJOU

**P28**

PIN **2475 €\*  
CHÊNE / MERANTI **2565 €\*****



couleur RAL 7016

**P47**

PIN **2280 €\*  
CHÊNE / MERANTI **2370 €\*****



couleur RAL 7016

**P37**

PIN **2475 €\*  
CHÊNE / MERANTI **2565 €\*****



couleur RAL 7016

**P72**

PIN **2280 €\*  
CHÊNE / MERANTI **2370 €\*****

supplément de prix pour l'épaisseur

◀ 82 ▶ **+150 €**, ▶ 102 ▶ **+570 €**

\*) Le prix indiqué concerne les portes ép. 72 mm chêne/meranti/pin. **PORTES SANS REBORD** - supplément de 630,00 € net au prix des portes en ép. 82 et 102 mm en version à recouvrement. Supplément pour les charnières sans rebords en noir - 120,00 €. Les portes ERKADO sont disponibles en dimensions non standard **sans supplément** pour dimension atypique. Le supplément concerne uniquement les portes : plus hautes que 212 cm et plus larges que 104 cm. Les couleurs présentées peuvent différer des couleurs réelles. Avant de commander, veuillez confirmer la couleur avec le nuancier actuel. Les prix indiqués sont nets - TVA non comprise.



GARANTIE DE  
**2 ans**

**RC2**  
classe  
anti-cambriage

RÉPOND AUX  
EXIGENCES DU  
PROGRAMME  
« AIR PUR »



couleur TECK

**P107**

PIN **2475 €\*  
CHÊNE / MERANTI **2565 €\*****



couleur TECK

**P108**

PIN **2475 €\*  
CHÊNE / MERANTI **2565 €\*****



couleur TECK

**P109**

PIN **2475 €\*  
CHÊNE / MERANTI **2565 €\*****



couleur RAL 9016

**P20**

PIN **2280 €\*  
CHÊNE / MERANTI **2370 €\*****



couleur RAL 9016

**P21**

PIN **2475 €\*  
CHÊNE / MERANTI **2565 €\*****

Vitrail supplément 225,00 €



couleur RAL 9016

**P10**

PIN **2280 €\*  
CHÊNE / MERANTI **2370 €\*****

supplément de prix pour l'épaisseur

◀ 82 ▶ **+150 €**, ▶ 102 ▶ **+570 €**

\*) Le prix indiqué concerne les portes ép. 72 mm chêne/meranti/pin. **PORTES SANS REBORD** - supplément de 630,00 € net au prix des portes en ép. 82 et 102 mm en version à recouvrement. Supplément pour les charnières sans rebords en noir - 120,00 €. Les portes ERKADO sont disponibles en dimensions non standard **sans supplément** pour dimension atypique. Le supplément concerne uniquement les portes : plus hautes que 212 cm et plus larges que 104 cm. Les couleurs présentées peuvent différer des couleurs réelles. Avant de commander, veuillez confirmer la couleur avec le nuancier actuel. Les prix indiqués sont nets - TVA non comprise.



couleur RAL 7016

**P145**

PIN	<b>2190 €*</b>
CHÊNE / MERANTI	<b>2280 €*</b>



couleur CHÊNE FONCÉ

**P147**

PIN	<b>2190 €*</b>
CHÊNE / MERANTI	<b>2280 €*</b>



couleur ACAIOU

**P149**

PIN	<b>2190 €*</b>
CHÊNE / MERANTI	<b>2280 €*</b>



couleur ACAIOU

**P59**

PIN	<b>2190 €*</b>
CHÊNE / MERANTI	<b>2280 €*</b>



finition chêne nouveaux brossé transversal, couleur naturelle

**P110**

PIN	<b>2190 €*</b>
CHÊNE / MERANTI	<b>2280 €*</b>

Veinage nouveau avec supplément de prix



couleur NOYER

**P18**

PIN	<b>2190 €*</b>
CHÊNE / MERANTI	<b>2280 €*</b>

supplément de prix pour l'épaisseur

◀ 82 ▶ **+150 €**,    ▶ 102 ▶ **+570 €**

\*) Le prix indiqué concerne les portes ép. 72 mm chêne/meranti/pin. **PORTES SANS REBORD** - supplément de 630,00 € net au prix des portes en ép. 82 et 102 mm en version à recouvrement. Supplément pour les charnières sans rebords en noir - 120,00 €. Les portes ERKADO sont disponibles en dimensions non standard **sans supplément** pour dimension atypique. Le supplément concerne uniquement les portes : plus hautes que 212 cm et plus larges que 104 cm. Les couleurs présentées peuvent différer des couleurs réelles. Avant de commander, veuillez confirmer la couleur avec le nuancier actuel. Les prix indiqués sont nets - TVA non comprise.

La série de portes CLASSIC est conçue pour les maisons classiques. La caractéristique de cette ligne est un design traditionnel et intemporel.

**Matériau de finition :**

- meranti, chêne ou pin

**Composition :**

- joint d'étanchéité dans le vantail et le cadre
- pare-close anti-effraction côté charnières
- revêtement extérieur du vantail en contreplaqué hydrofuge
- structure interne du vantail sous forme de treillis avec remplissage en mousse de polyuréthane
- ossature du vantail en bois renforcée par une tôle et un profilé en « C »

**Ensemble standard :**

- épaisseur 72 mm
- deux serrures à pêne indépendantes
- quatre charnières réglables sur trois axes
- paquet de vitrage REFLEX BRUN
- seuil en aluminium avec barrière thermique ou en bois



couleur naturelle

P230



**ÉPAISSEUR DE LA PORTE**

- ◀ 72 ▶ ◀ 82 ▶ ◀ 102 ▶

**TYPE**



**FRAISAGE**

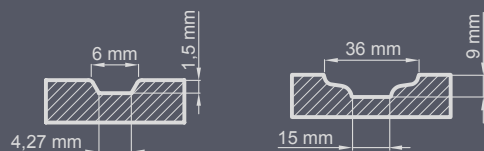

**FINITION**



<sup>1)</sup> supplément de prix 300 € - sens du veinage du bois possible vertical ou horizontal (sauf modèles avec fraisages profonds)

<sup>2)</sup> supplément de prix 450 € - sens du veinage du bois possible vertical ou horizontal (sauf modèles avec fraisages profonds)

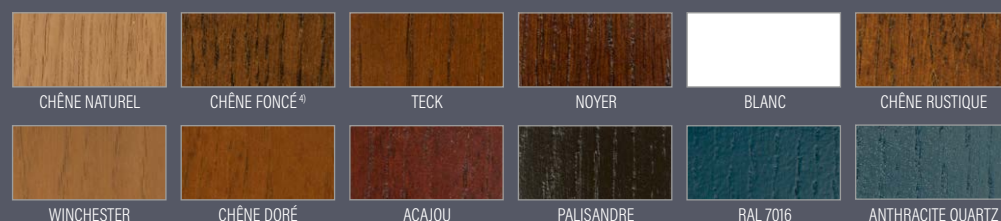

PALETTE DE COULEURS RAL <sup>3)</sup>

<sup>3)</sup> supplément de 150,00 € net <sup>4)</sup> le plus proche de la couleur noyer PVC





couleur RAL 7016

**P212**

PIN **2280 €\***  
 CHÊNE / MERANTI **2370 €\***

Verre sablé comme sur la photo avec un supplément de 120,00 €



couleur RAL 9016

**P213**

PIN **2280 €\***  
 CHÊNE / MERANTI **2370 €\***

Verre sablé comme sur la photo avec un supplément de 120,00 €



couleur RAL 7016

**P216**

PIN **2475 €\***  
 CHÊNE / MERANTI **2565 €\***

Verre sablé comme sur la photo avec un supplément de 120,00 €



<sup>1)</sup> supplément 150,00 € net



couleur ACAJOU

**P230**

PIN **2475 €\***  
 CHÊNE / MERANTI **2565 €\***

supplément de prix pour l'épaisseur  
 ◀ 82 ▶ +150 €, ▶ 102 ▶ +570 €



\* Le prix indiqué concerne les portes ép. 72 mm chêne/meranti/pin. **PORTES SANS REBORD** - supplément de 630,00 € net au prix des portes en ép. 82 et 102 mm en version à recouvrement. Supplément pour les charnières sans rebords en noir - 120,00 €. Les portes ERKADO sont disponibles en dimensions non standard **sans supplément** pour dimension atypique. Le supplément concerne uniquement les portes : plus hautes que 212 cm et plus larges que 104 cm. Les couleurs présentées peuvent différer des couleurs réelles. Avant de commander, veuillez confirmer la couleur avec le nuancier actuel. Les prix indiqués sont nets - TVA non comprise.



GARANTIE DE  
**2 ans**

**RC2**  
classe  
anti-cambriodage

RÉPOND AUX  
EXIGENCES DU  
PROGRAMME  
« AIR PUR »



couleur ACAJOU

**P193**

PIN 2475 €\*  
CHÊNE / MERANTI **2565 €\***



couleur CHÊNE DORÉ

**P194**

PIN 2475 €\*  
CHÊNE / MERANTI **2565 €\***



couleur PALISANDRE

**P195**

PIN 2475 €\*  
CHÊNE / MERANTI **2565 €\***



couleur NOYER

**P196**

PIN 2370 €\*  
CHÊNE / MERANTI **2460 €\***



couleur RAL 9016

**P201**

PIN 2370 €\*  
CHÊNE / MERANTI **2460 €\***

Vitrail supplément 225,00 €



couleur naturelle

**P187**

PIN 2475 €\*  
CHÊNE / MERANTI **2565 €\***

supplément de prix pour l'épaisseur

◀ 82 ▶ **+150 €**,    ▶ 102 ▶ **+570 €**

\*) Le prix indiqué concerne les portes ép. 72 mm chêne/meranti/pin. **PORTES SANS REBORD** - supplément de 630,00 € net au prix des portes en ép. 82 et 102 mm en version à recouvrement. Supplément pour les charnières sans rebords en noir - 120,00 €. Les portes ERKADO sont disponibles en dimensions non standard **sans supplément** pour dimension atypique. Le supplément concerne uniquement les portes : plus hautes que 212 cm et plus larges que 104 cm. Les couleurs présentées peuvent différer des couleurs réelles. Avant de commander, veuillez confirmer la couleur avec le nuancier actuel. Les prix indiqués sont nets - TVA non comprise.



couleur PALISANDRE

**P202**

PIN **2370 €\***  
CHÊNE / MERANTI **2460 €\***



couleur RAL 9005

**P208**

PIN **2475 €\***  
CHÊNE / MERANTI **2565 €\***



couleur PALISANDRE

**P209**

PIN **2190 €\***  
CHÊNE / MERANTI **2280 €\***

supplément de prix pour l'épaisseur

◀ 82 ▶ **+150 €**, ▶ 102 ▶ **+570 €**



<sup>1)</sup> supplément 150,00 € net



\* Le prix indiqué concerne les portes ép. 72 mm chêne/meranti/pin. **PORTES SANS REBORD** - supplément de 630,00 € net au prix des portes en ép. 82 et 102 mm en version à recouvrement. Supplément pour les charnières sans rebords en noir - 120,00 €. Les portes ERKADO sont disponibles en dimensions non standard **sans supplément** pour dimension atypique. Le supplément concerne uniquement les portes : plus hautes que 212 cm et plus larges que 104 cm. Les couleurs présentées peuvent différer des couleurs réelles. Avant de commander, veuillez confirmer la couleur avec le nuancier actuel. Les prix indiqués sont nets - TVA non comprise.



GARANTIE DE  
**2 ans**

**RC2**  
classe  
anti-cambriodage

RÉPOND AUX  
EXIGENCES DU  
PROGRAMME  
« AIR PUR »



couleur naturelle

**P96**

PIN **2370 €\***  
CHÊNE / MERANTI **2460 €\***



couleur naturelle

**P17**

PIN **2370 €\***  
CHÊNE / MERANTI **2460 €\***



couleur naturelle

**P1**

PIN **2370 €\***  
CHÊNE / MERANTI **2460 €\***



couleur CHÊNE FONCÉ

**P38**

PIN **2370 €\***  
CHÊNE / MERANTI **2460 €\***



couleur CHÊNE FONCÉ

**P2**

PIN **2370 €\***  
CHÊNE / MERANTI **2460 €\***



couleur CHÊNE FONCÉ

**P35**

PIN **2370 €\***  
CHÊNE / MERANTI **2460 €\***

supplément de prix pour l'épaisseur

◀ 82 ▶ **+150 €**, ▶ 102 ▶ **+570 €**

\*) Le prix indiqué concerne les portes ép. 72 mm chêne/meranti/pin. **PORTES SANS REBORD** - supplément de 630,00 € net au prix des portes en ép. 82 et 102 mm en version à recouvrement. Supplément pour les charnières sans rebords en noir - 120,00 €. Les portes ERKADO sont disponibles en dimensions non standard **sans supplément** pour dimension atypique. Le supplément concerne uniquement les portes : plus hautes que 212 cm et plus larges que 104 cm. Les couleurs présentées peuvent différer des couleurs réelles. Avant de commander, veuillez confirmer la couleur avec le nuancier actuel. Les prix indiqués sont nets - TVA non comprise.



couleur RAL 7016

**P15**

PIN	<b>2370 €*</b>
CHÊNE / MERANTI	<b>2460 €*</b>



couleur RAL 7016

**P11**

PIN	<b>2370 €*</b>
CHÊNE / MERANTI	<b>2460 €*</b>



couleur RAL 7016

**P29**

PIN	<b>2475 €*</b>
CHÊNE / MERANTI	<b>2565 €*</b>



couleur NOYER

**P175**

PIN	<b>2475 €*</b>
CHÊNE / MERANTI	<b>2565 €*</b>



couleur RAL 7016

**P144**

PIN	<b>2475 €*</b>
CHÊNE / MERANTI	<b>2565 €*</b>



couleur CHÊNE DORÉ

**P143**

PIN	<b>2475 €*</b>
CHÊNE / MERANTI	<b>2565 €*</b>

supplément de prix pour l'épaisseur

◀ 82 ▶ **+150 €**,    ▶ 102 ▶ **+570 €**

\*) Le prix indiqué concerne les portes ép. 72 mm chêne/meranti/pin. **PORTES SANS REBORD** - supplément de 630,00 € net au prix des portes en ép. 82 et 102 mm en version à recouvrement. Supplément pour les charnières sans rebords en noir - 120,00 €. Les portes ERKADO sont disponibles en dimensions non standard **sans supplément** pour dimension atypique. Le supplément concerne uniquement les portes : plus hautes que 212 cm et plus larges que 104 cm. Les couleurs présentées peuvent différer des couleurs réelles. Avant de commander, veuillez confirmer la couleur avec le nuancier actuel. Les prix indiqués sont nets - TVA non comprise.



GARANTIE DE  
**2 ans**

**RC2**  
classe  
anti-cambriolage

RÉPOND AUX  
EXIGENCES DU  
PROGRAMME  
« AIR PUR »



couleur naturelle

**P5**

PIN 2475 €\*  
CHÊNE / MERANTI **2565 €\***



couleur naturelle

**P3**

PIN 2475 €\*  
CHÊNE / MERANTI **2565 €\***



couleur naturelle

**P45**

PIN 2475 €\*  
CHÊNE / MERANTI **2565 €\***



couleur CHÊNE FONCÉ

**P19**

PIN 2475 €\*  
CHÊNE / MERANTI **2565 €\***



couleur CHÊNE FONCÉ

**P33**

PIN 2475 €\*  
CHÊNE / MERANTI **2565 €\***



couleur CHÊNE FONCÉ

**P16**

PIN 2475 €\*  
CHÊNE / MERANTI **2565 €\***

supplément de prix pour l'épaisseur

◀ 82 ▶ +150 €, ▶ 102 ▶ +570 €

\*) Le prix indiqué concerne les portes ép. 72 mm chêne/meranti/pin. **PORTES SANS REBORD** - supplément de 630,00 € net au prix des portes en ép. 82 et 102 mm en version à recouvrement. Supplément pour les charnières sans rebords en noir - 120,00 €. Les portes ERKADO sont disponibles en dimensions non standard **sans supplément** pour dimension atypique. Le supplément concerne uniquement les portes : plus hautes que 212 cm et plus larges que 104 cm. Les couleurs présentées peuvent différer des couleurs réelles. Avant de commander, veuillez confirmer la couleur avec le nuancier actuel. Les prix indiqués sont nets - TVA non comprise.



couleur NOYER

**P4**

PIN **2475 €\*  
CHÊNE / MERANTI 2565 €\*  
Vitrail supplément 225,00 €**



couleur NOYER

**P117**

PIN **2475 €\*  
CHÊNE / MERANTI 2565 €\*  
Vitrail supplément 225,00 €**



couleur NOYER

**P115**

PIN **2475 €\*  
CHÊNE / MERANTI 2565 €\*  
Vitrail supplément 225,00 €**

supplément de prix pour l'épaisseur

◀ 82 ▶ +150 €, ▶ 102 ▶ +570 €

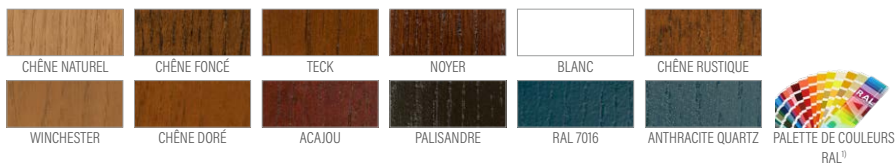

<sup>1)</sup> supplément 150,00 € net



<sup>\*)</sup> Le prix indiqué concerne les portes ép. 72 mm chêne/meranti/pin. **PORTES SANS REBORD** - supplément de 630,00 € net au prix des portes en ép. 82 et 102 mm en version à recouvrement. Supplément pour les charnières sans rebords en noir - 120,00 €. Les portes ERKADO sont disponibles en dimensions non standard **sans supplément** pour dimension atypique. Le supplément concerne uniquement les portes : plus hautes que 212 cm et plus larges que 104 cm. Les couleurs présentées peuvent différer des couleurs réelles. Avant de commander, veuillez confirmer la couleur avec le nuancier actuel. Les prix indiqués sont nets - TVA non comprise.



GARANTIE DE  
**2 ans**

**RC2**  
classe  
anti-cambriolage

RÉPOND AUX  
EXIGENCES DU  
PROGRAMME  
« AIR PUR »



couleur CHÊNE FONCÉ

**P36**

PIN **2475 €\*  
CHÊNE / MERANTI 2565 €\*  
Vitrail supplément 225,00 €**



couleur CHÊNE FONCÉ

**P113**

PIN **2475 €\*  
CHÊNE / MERANTI 2565 €\*  
Vitrail supplément 225,00 €**



couleur CHÊNE FONCÉ

**P114**

PIN **2475 €\*  
CHÊNE / MERANTI 2565 €\*  
Vitrail supplément 225,00 €**



couleur ACAIOU

**P31**

PIN **2475 €\*  
CHÊNE / MERANTI 2565 €\*  
Vitrail supplément 225,00 €**



couleur ACAIOU

**P54**

PIN **2280 €\*  
CHÊNE / MERANTI 2370 €\*  
Vitrail supplément 225,00 €**



couleur ACAIOU

**P13**

PIN **2475 €\*  
CHÊNE / MERANTI 2565 €\*  
Vitrail supplément 225,00 €**

supplément de prix pour l'épaisseur

◀ 82 ▶ **+150 €**, ▶ 102 ▶ **+570 €**

\*) Le prix indiqué concerne les portes ép. 72 mm chêne/meranti/pin. **PORTES SANS REBORD** - supplément de 630,00 € net au prix des portes en ép. 82 et 102 mm en version à recouvrement. Supplément pour les charnières sans rebords en noir - 120,00 €. Les portes ERKADO sont disponibles en dimensions non standard **sans supplément** pour dimension atypique. Le supplément concerne uniquement les portes : plus hautes que 212 cm et plus larges que 104 cm. Les couleurs présentées peuvent différer des couleurs réelles. Avant de commander, veuillez confirmer la couleur avec le nuancier actuel. Les prix indiqués sont nets - TVA non comprise.



couleur CHÊNE DORÉ

**P12**

PIN	<b>2475 €* </b>
CHÊNE / MERANTI	<b>2565 €* </b>



couleur CHÊNE DORÉ

**P6**

PIN	<b>2475 €* </b>
CHÊNE / MERANTI	<b>2565 €* </b>



couleur CHÊNE DORÉ

**P14**

PIN	<b>2475 €* </b>
CHÊNE / MERANTI	<b>2565 €* </b>



couleur PALISANDRE

**P116**

PIN	<b>2475 €* </b>
CHÊNE / MERANTI	<b>2565 €* </b>

Verre décoratif losange avec un supplément de 120,00 €



couleur PALISANDRE

**P112**

PIN	<b>2475 €* </b>
CHÊNE / MERANTI	<b>2565 €* </b>

Verre décoratif losange avec un supplément de 120,00 €



couleur PALISANDRE

**P111**

PIN	<b>2475 €* </b>
CHÊNE / MERANTI	<b>2565 €* </b>

supplément de prix pour l'épaisseur

◀ 82 ▶ **+150 €**,    ▶ 102 ▶ **+570 €**

\*) Le prix indiqué concerne les portes ép. 72 mm chêne/meranti/pin. **PORTES SANS REBORD** - supplément de 630,00 € net au prix des portes en ép. 82 et 102 mm en version à recouvrement. Supplément pour les charnières sans rebords en noir - 120,00 €. Les portes ERKADO sont disponibles en dimensions non standard **sans supplément** pour dimension atypique. Le supplément concerne uniquement les portes : plus hautes que 212 cm et plus larges que 104 cm. Les couleurs présentées peuvent différer des couleurs réelles. Avant de commander, veuillez confirmer la couleur avec le nuancier actuel. Les prix indiqués sont nets - TVA non comprise.





couleur naturelle

**P63**

PIN **2280 €\*  
CHÊNE / MERANTI **2370 €\*****



couleur naturelle

**P49**

PIN **2475 €\*  
CHÊNE / MERANTI **2565 €\*****



couleur naturelle

**P39**

PIN **2475 €\*  
CHÊNE / MERANTI **2565 €\*****



couleur RAL 6028

**P65**

PIN **2280 €\*  
CHÊNE / MERANTI **2370 €\*****



couleur RAL 6028

**P51**

PIN **2475 €\*  
CHÊNE / MERANTI **2565 €\*****



couleur RAL 6028

**P172**

PIN **2475 €\*  
CHÊNE / MERANTI **2565 €\*****

supplément de prix pour l'épaisseur

◀ 82 ▶ **+150 €**, ▶ 102 ▶ **+570 €**

\*) Le prix indiqué concerne les portes ép. 72 mm chêne/meranti/pin. **PORTES SANS REBORD** - supplément de 630,00 € net au prix des portes en ép. 82 et 102 mm en version à recouvrement. Supplément pour les charnières sans rebords en noir - 120,00 €. Les portes ERKADO sont disponibles en dimensions non standard **sans supplément** pour dimension atypique. Le supplément concerne uniquement les portes : plus hautes que 212 cm et plus larges que 104 cm. Les couleurs présentées peuvent différer des couleurs réelles. Avant de commander, veuillez confirmer la couleur avec le nuancier actuel. Les prix indiqués sont nets - TVA non comprise.



NOUVEAUTÉ

La série de portes RETRO est conçue pour les maisons classiques. La caractéristique de cette ligne est un design traditionnel et intemporel.

**Matériau de finition :**

- meranti, chêne ou pin

**Composition :**

- joint d'étanchéité dans le vantail et le cadre
- pare-close anti-effraction côté charnières
- revêtement extérieur du vantail en contreplaqué hydrofuge
- structure interne du vantail sous forme de treillis avec remplissage en mousse de polyuréthane
- ossature du vantail en bois renforcée par une tôle et un profilé en « C »

**Ensemble standard :**

- épaisseur 72 mm
- deux serrures à pêne indépendantes
- quatre charnières réglables sur trois axes
- paquet de vitrage REFLEX BRUN
- seuil en aluminium avec barrière thermique ou en bois



couleur RAL 6016



**ÉPAISSEUR DE LA PORTE**

- ◀ 72 ▶ ◀ 82 ▶ ◀ 102 ▶

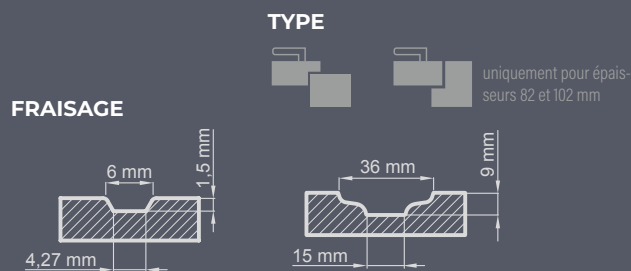

**P235**

- PIN **3450 €\* AVEC GRILLE FORGÉE**
- CHÊNE / MERANTI **3540 €\* AVEC GRILLE FORGÉE**

**Le prix du modèle sans grille forgée est inférieur de 750 €\***

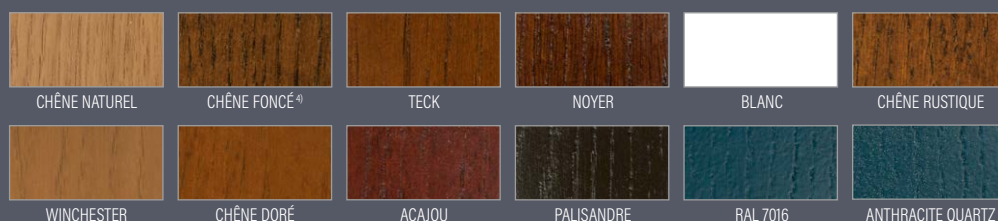

PALETTE DE COULEURS RAL<sup>1)</sup>

<sup>1)</sup> supplément 150,00 € net    <sup>4)</sup> le plus proche de la couleur noyer PVC



GARANTIE DE  
**2 ans**

**RC2**  
classe  
anti-cambriolage

RÉPOND AUX  
EXIGENCES DU  
PROGRAMME  
« AIR PUR »



Les éléments décoratifs sont présents des deux côtés



**P236**

PIN **2625 €\*  
CHÊNE / MERANTI **2715 €\*****



**P237**

PIN **2685 €\*  
CHÊNE / MERANTI **2775 €\*****



**P238**

PIN **2685 €\*  
CHÊNE / MERANTI **2775 €\*****



**P239**

PIN **2685 €\*  
CHÊNE / MERANTI **2775 €\*****



**P251**

PIN **2685 €\*  
CHÊNE / MERANTI **2775 €\*****



**P252**

PIN **2625 €\*  
CHÊNE / MERANTI **2715 €\*****

supplément de prix pour l'épaisseur

◀ 82 ▶ **+150 €**, ▶ 102 ▶ **+570 €**

\*) Le prix indiqué concerne les portes ép. 72 mm chêne/meranti/pin. **PORTES SANS REBORD** - supplément de 630,00 € net au prix des portes en ép. 82 et 102 mm en version à recouvrement. Supplément pour les charnières sans rebords en noir - 120,00 €. Les portes ERKADO sont disponibles en dimensions non standard **sans supplément** pour dimension atypique. Le supplément concerne uniquement les portes : plus hautes que 212 cm et plus larges que 104 cm. Les couleurs présentées peuvent différer des couleurs réelles. Avant de commander, veuillez confirmer la couleur avec le nuancier actuel. Les prix indiqués sont nets - TVA non comprise.



couleur CHÊNE FONCÉ

**P215**

PIN **2685 €\*  
CHÊNE / MERANTI **2775 €\*  
Verre décoratif losange avec un supplément de 120,00 €****



couleur NOYER

**P217**

PIN **2625 €\*  
CHÊNE / MERANTI **2715 €\*  
Verre décoratif losange avec un supplément de 120,00 €****



couleur RAL 9016

**P218**

PIN **2685 €\*  
CHÊNE / MERANTI **2775 €\*  
Verre décoratif losange avec un supplément de 120,00 €****



couleur WINCHESTER

**P183**

PIN **2625 €\*  
CHÊNE / MERANTI **2715 €\*  
Verre décoratif losange avec un supplément de 120,00 €****



couleur ACAJOU

**P214**

PIN **2685 €\*  
CHÊNE / MERANTI **2775 €\*  
Verre décoratif losange avec un supplément de 120,00 €****



<sup>1)</sup> supplément 150,00 € net

supplément de prix pour l'épaisseur  
**◀ 82 ▶ +150 €, ▶ 102 ▶ +570 €**

\*) Le prix indiqué concerne les portes ép. 72 mm chêne/meranti/pin. **PORTES SANS REBORD** - supplément de 630,00 € net au prix des portes en ép. 82 et 102 mm en version à recouvrement. Supplément pour les charnières sans rebords en noir - 120,00 €. Les portes ERKADO sont disponibles en dimensions non standard **sans supplément** pour dimension atypique. Le supplément concerne uniquement les portes : plus hautes que 212 cm et plus larges que 104 cm. Les couleurs présentées peuvent différer des couleurs réelles. Avant de commander, veuillez confirmer la couleur avec le nuancier actuel. Les prix indiqués sont nets - TVA non comprise.



GARANTIE DE  
**2 ans**

**RC2**  
classe  
anti-cambriolage

RÉPOND AUX  
EXIGENCES DU  
PROGRAMME  
« AIR PUR »



Les éléments décoratifs sont présents des deux côtés



couleur RAL 9016

**P182**

PIN **2685 €\*  
CHÊNE / MERANTI **2775 €\*****



couleur RAL 1021

**P191**

PIN **2685 €\*  
CHÊNE / MERANTI **2775 €\*****



couleur RAL 6002

**P190**

PIN **2625 €\*  
CHÊNE / MERANTI **2715 €\*****



couleur RAL 5019

**P173**

PIN **2685 €\*  
CHÊNE / MERANTI **2775 €\*****



couleur RAL 7016

**P184**

PIN **2685 €\*  
CHÊNE / MERANTI **2775 €\*****



couleur CHÊNE DORÉ

**P185**

PIN **2625 €\*  
CHÊNE / MERANTI **2715 €\*****

Verre décoratif losange avec un supplément de 120,00 €

supplément de prix pour l'épaisseur

◀ 82 ▶ **+150 €**, ▶ 102 ▶ **+570 €**

\*) Le prix indiqué concerne les portes ép. 72 mm chêne/meranti/pin. **PORTES SANS REBORD** - supplément de 630,00 € net au prix des portes en ép. 82 et 102 mm en version à recouvrement. Supplément pour les charnières sans rebords en noir - 120,00 €. Les portes ERKADO sont disponibles en dimensions non standard **sans supplément** pour dimension atypique. Le supplément concerne uniquement les portes : plus hautes que 212 cm et plus larges que 104 cm. Les couleurs présentées peuvent différer des couleurs réelles. Avant de commander, veuillez confirmer la couleur avec le nuancier actuel. Les prix indiqués sont nets - TVA non comprise.

## ☰ RALLONGES FIXES VITRÉES ☰

AVEC VITRAGE AFFLEURANT LA SURFACE DU VANTAIL  
(possible uniquement pour les portes sans feuillure)



**P158**

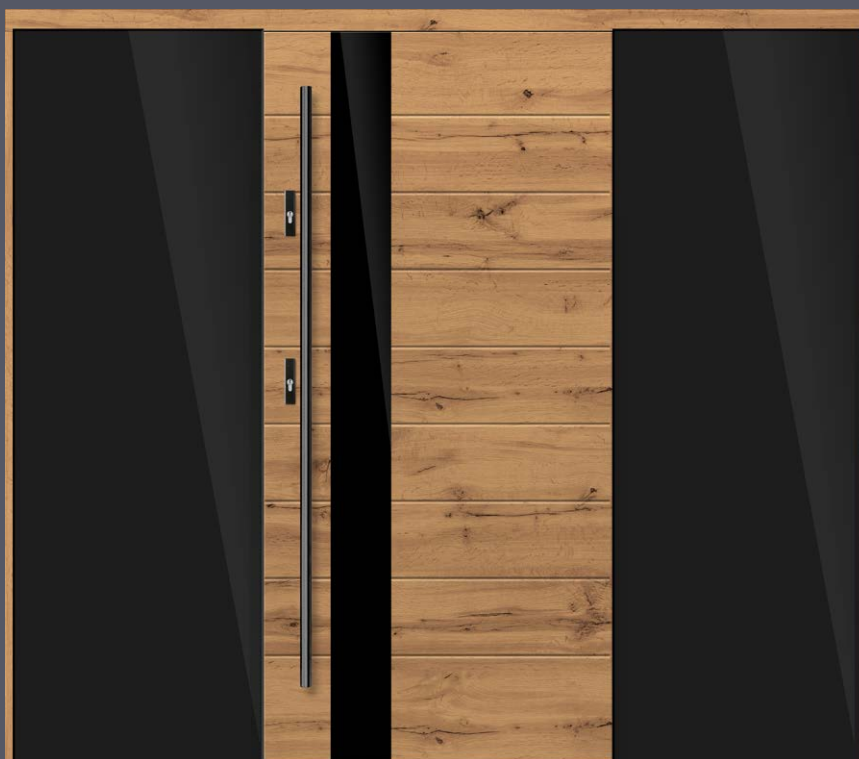

**P154**



**P235**

+ RALLONGE FIXE VITRÉE DANS LA HUISSERIE AVEC ÉLÉMENTS DÉCORATIFS



**P183**

+ 2 x RALLONGES FIXES IMITATION VANTAIL VITRÉES



**P185**  
+ RALLONGE FIXE VITRÉE DANS LA HUISSERIE



**P18**  
+ RALLONGES FIXES VITRÉES DANS LA HUISSERIE AVEC PETITS BOIS COLLÉS SUR LA VITRE DES DEUX CÔTÉS



**P17**  
+ RALLONGES FIXES VITRÉES DANS LA HUISSERIE avec des éléments supplémentaires collés



**P184**  
+ RALLONGE FIXE VITRÉE DANS LA HUISSERIE



GARANTIE DE  
**2 ans**

**RC2**  
classe  
anti-cambriolage

RÉPOND AUX  
EXIGENCES DU  
PROGRAMME  
« AIR PUR »



**P174**  
+ RALLONGE FIXE VITRÉE DANS LA HUISSERIE

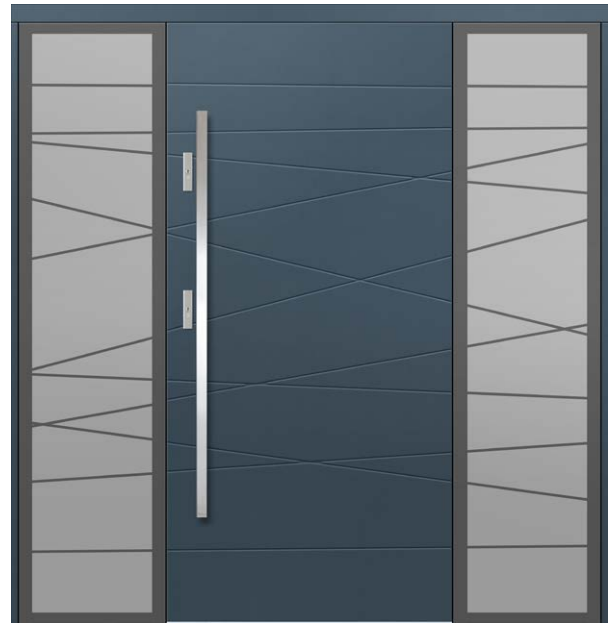

**P163**  
+ RALLONGES FIXES VITRÉES DANS LA HUISSERIE



**P169**  
+ RALLONGE FIXE VITRÉE (IMITATION VANTAIL)

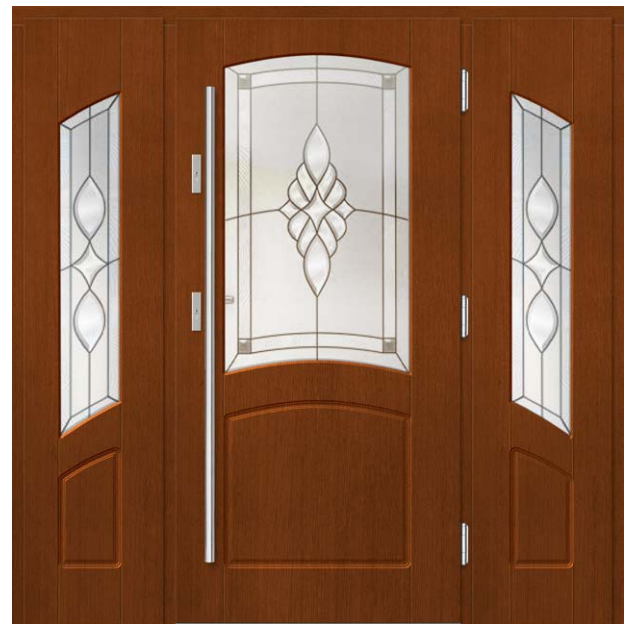

**P170**  
+ RALLONGES FIXES VITRÉES (IMITATION VANTAIL)

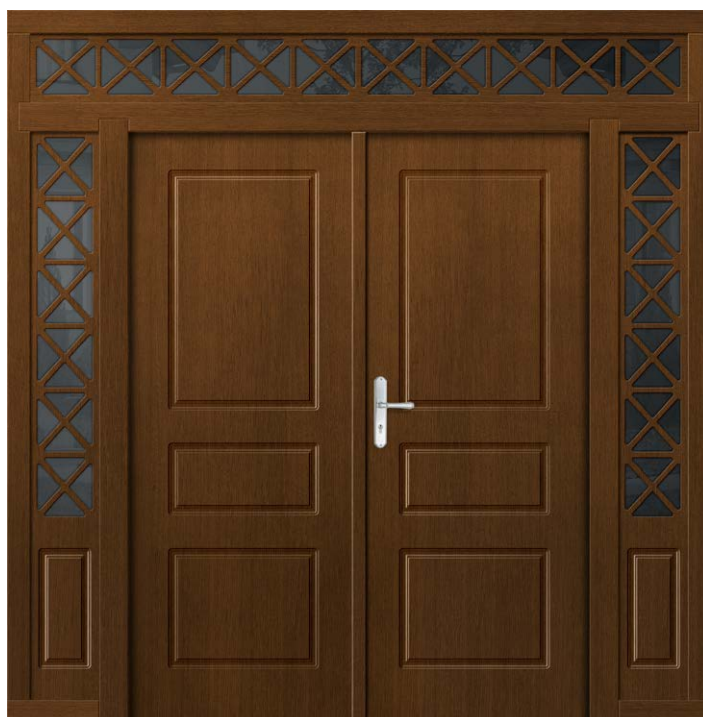

**P1**

+ RALLONGE OUVRANTE PLEINE IMITATION VANTAIL + 2 x RALLONGES FIXES VITRÉES avec des éléments décoratifs supplémentaires  
+ IMPOSTE FIXE VITRÉE avec des éléments décoratifs supplémentaires



**P183**

+ RALLONGE FIXE VITRÉE DANS LA HUISSERIE avec petits bois collés  
+ IMPOSTE FIXE VITRÉE DANS LA HUISSERIE



**P185**

+ 2 x RALLONGES FIXES VITRÉES DANS LA HUISSERIE avec petits bois collés  
+ IMPOSTE FIXE VITRÉE DANS LA HUISSERIE



GARANTIE DE  
**2 ans**

**RC2**  
classe  
anti-cambriodage

RÉPOND AUX  
EXIGENCES DU  
PROGRAMME  
« AIR PUR »



**P1**

+ 2 x RALLONGES FIXES VITRÉES avec des éléments décoratifs supplémentaires



**P183**

+ RALLONGE FIXE VITRÉE IMITATION VANTAIL



Attention : la rallonge fixe imitation vantail est montée sur des charnières.





**P164**  
+ RALLONGE FIXE VITRÉE



**P162**  
+ RALLONGES FIXES VITRÉES





**P189**  
 + 2 x RALLONGES FIXES VITRÉES + IMPOSTE SUPÉRIEURE  
 + IMPOSTE SUPÉRIEURE EN ARC AVEC PETITS BOIS INTÉRIEURS

L'arc fait l'objet d'un devis individuel



GARANTIE DE  
**2 ans**

**RC2**  
 classe  
 anti-cambriolage

RÉPOND AUX  
 EXIGENCES DU  
 PROGRAMME  
 « AIR PUR »



**P121**  
 + RALLONGE VITRÉE



**P3**  
 + RALLONGE FIXE VITRÉE (IMITATION VANTAIL)



**P17**  
 + RALLONGES FIXES VITRÉES

Attention : la rallonge fixe imitation vantail est montée sur des charnières.





**P156**  
+ RALLONGE FIXE VITRÉE



**P1**  
+ RALLONGES FIXES avec des éléments décoratifs supplémentaires



**P66**  
+ RALLONGE FIXE VITRÉE IMITATION VANTAIL

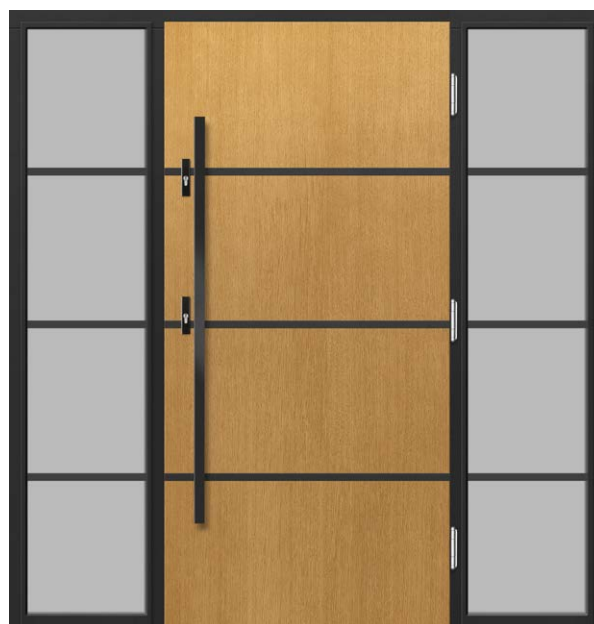

**P155**  
+ RALLONGES FIXES VITRÉES



GARANTIE DE  
**2 ans**

**RC2**  
classe  
anti-cambriolage

RÉPOND AUX  
EXIGENCES DU  
PROGRAMME  
« AIR PUR »



**P67**  
+ RALLONGES FIXES VITRÉES (IMITATION VANTAIL)



**P89**  
+ RALLONGES FIXES VITRÉES (IMITATION VANTAIL)



**P65**  
+ RALLONGE FIXE VITRÉE (IMITATION VANTAIL)



**P25**  
+ RALLONGE FIXE VITRÉE (IMITATION VANTAIL)



**P9**  
+ RALLONGE FIXE VITRÉE (IMITATION VANTAIL)



**P47**  
+ RALLONGE OUVRANTE VITRÉE IMITATION VANTAIL



**P21**  
+ RALLONGE FIXE VITRÉE (IMITATION VANTAIL)



**P55**  
+ RALLONGE FIXE VITRÉE DANS LA HUISSERIE



GARANTIE DE  
**2 ans**

**RC2**  
classe  
anti-cambriolage

RÉPOND AUX  
EXIGENCES DU  
PROGRAMME  
« AIR PUR »

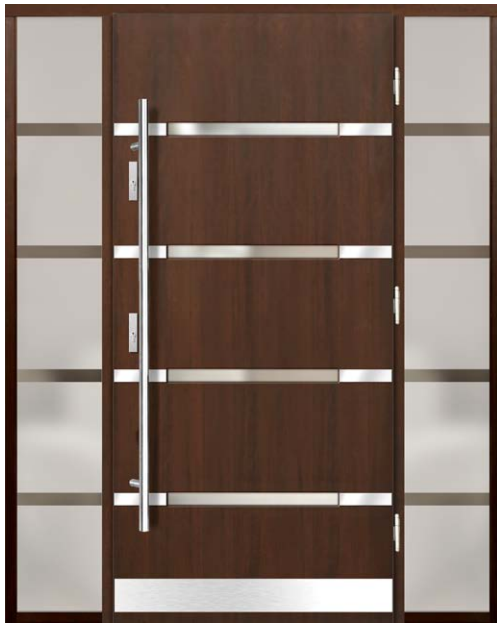

**P105**

+ RALLONGES FIXES VITRÉES DANS LA HUISSERIE

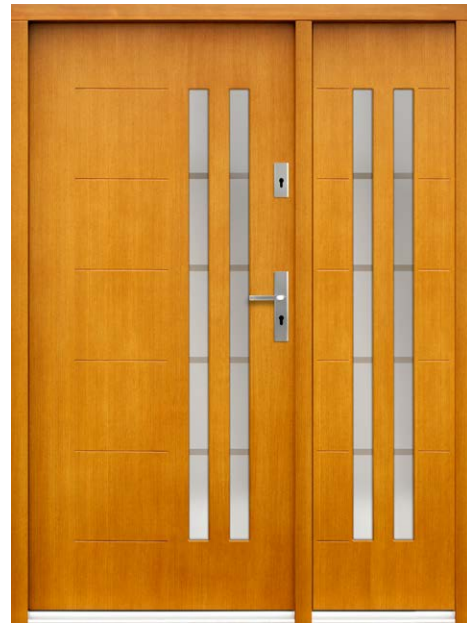

**P82**

+ RALLONGE FIXE VITRÉE (IMITATION VANTAIL)



**P45**

+ RALLONGES FIXES VITRÉES DANS LA HUISSERIE avec des éléments décoratifs supplémentaires

Attention : rallonge fixe dans la huisserie - vitrage - paquet isolant sécurisé 44 mm reflex bronze

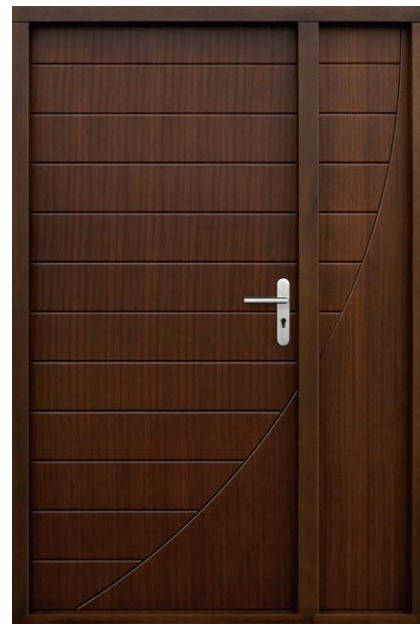

**P59**

+ RALLONGE FIXE PLEINE (IMITATION VANTAIL)

Attention : la rallonge fixe imitation vantail est montée sur des charnières.



**P42**  
+ RALLONGE FIXE VITRÉE (IMITATION VANTAIL) + IMPOSTE



**P28**  
+ RALLONGES FIXES VITRÉES (IMITATION VANTAIL) + IMPOSTE





GARANTIE DE  
**2 ans**

**RC2**  
classe  
anti-cambriolage

RÉPOND AUX  
EXIGENCES DU  
PROGRAMME  
« AIR PUR »



**P107**  
+ RALLONGE FIXE VITRÉE DANS LA HUISSERIE



**P132**  
+ RALLONGE FIXE VITRÉE (IMITATION VANTAIL)



**P147**  
+ RALLONGES FIXES VITRÉES DANS LA HUISSERIE

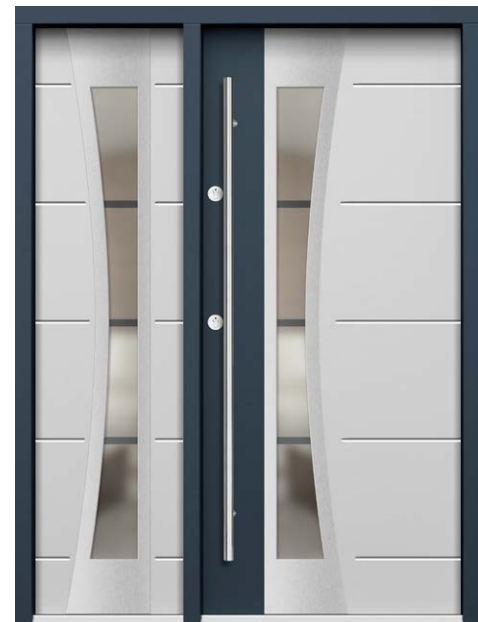

**P98**  
+ RALLONGE FIXE VITRÉE (IMITATION VANTAIL)

Attention : rallonge fixe dans la huisserie - vitrage - paquet isolant sécurisé 44 mm reflex bronze

Attention : la rallonge fixe imitation vantail est montée sur des charnières.



**P144**

+ RALLONGES FIXES VITRÉES DANS LA HUISSERIE  
+ IMPOSTE FIXE VITRÉE DANS LA HUISSERIE



**P68**

+ RALLONGE FIXE VITRÉE DANS LA HUISSERIE



**P141**

+ RALLONGE FIXE VITRÉE (IMITATION VANTAIL)



**P83**

+ RALLONGE FIXE VITRÉE (IMITATION VANTAIL)

Les portes intérieures font partie de l'équipement de chaque maison. C'est pourquoi il ne suffit plus de considérer les portes uniquement sous l'angle de leurs caractéristiques utilitaires et fonctionnelles. Aujourd'hui, elles constituent un élément important de l'architecture intérieure, soulignant les atouts d'une maison parfaitement aménagée. C'est pourquoi nous créons des solutions modernes, introduisons des designs attrayants et veillons à la qualité de fabrication pour vous permettre de profiter du choix des portes Erkado.



## LAQUAGE

- Les bois destinés au placage diffèrent par leur couleur, leur structure et leur consistance. Même pour un seul arbre, des différences significatives peuvent apparaître. Ce sont des caractéristiques du bois naturel et elles ne peuvent pas constituer un motif de réclamation.
- Les teintes présentées sont données à titre indicatif et ne peuvent servir de référence de couleur.

## FINITION



## COUPE DES PORTES INTÉRIEURES

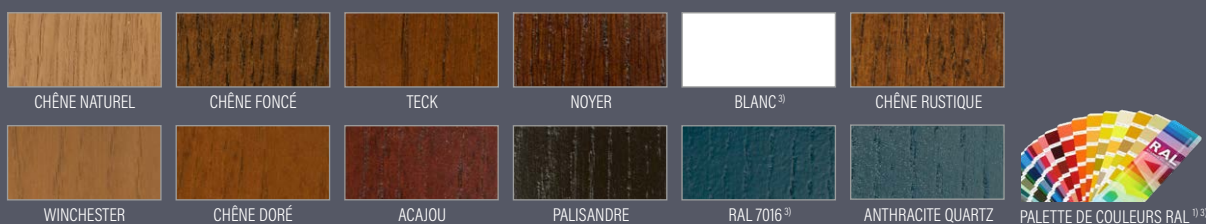

<sup>1)</sup> supplément de 90,00 €

<sup>2)</sup> supplément de 150,00 € – le sens du veinage du bois peut être vertical ou horizontal, pour les portes pleines ou avec fraisage léger

<sup>3)</sup> lisse ou avec structure bois



UNO PREMIUM, poignée CUBE noir mat

UNO PREMIUM chêne foncé



UNO PREMIUM chêne naturel



UNO PREMIUM chêne blanc





UNO PREMIUM chêne naturel avec poignée CUBE noir mat

**COMPOSITION**

- vantail sans feuillure ou réversible
- traverse réalisée en bois de pin + chêne renforcé par un profilé « c »
- revêtement extérieur du vantail réalisé en contreplaqué de chêne hydrofuge ép. 4 mm ou en HDF hydrofuge ép. 3 mm pour les portes sans structure du bois
- remplissage panneau plein
- épaisseur du vantail 40 mm

**FINITION**

- peinture hydrodynamique en trois couches avec des peintures à base d'eau selon la palette de couleurs Erkado ou des peintures couvrantes RAL

**QUINCAILLERIE**

- trois charnières invisibles couleur argent (en option avec supplément en noir, blanc ou doré)
- serrure magnétique : à clé, cylindre, économique ou avec verrou en couleur argent, en option avec supplément serrure magnétique en noir ou doré

**SUPLÉMENTS DE PRIX**

- sous-coupe de ventilation .....8,40 €
- vantail sans feuillure « 100 » .....30,90 €
- joint de bas de porte .....42,00 €
- remplacement par une serrure magnétique en noir, blanc ou doré .....9,60 €
- remplacement par des charnières et une gâche en noir, blanc ou doré .....25,20 €
- porte de taille 216-230 cm .....15% de suppléments de prix au prix de base
- porte de taille 231-240 cm .....25% de suppléments de prix au prix de base
- porte de taille 241-250 cm .....30% de suppléments de prix au prix de base
- porte de taille 251-300 cm .....50% de suppléments de prix au prix de base

**LARGEURS DES VANTAUX DISPONIBLES**



**UNO PREMIUM**  
prix pour le vantail de hauteur standard jusqu'à 215 cm **720 €\***  
+ prix de l'hubriserie à la page 120

**FINITION**



**COUPE DE LA PORTE**



<sup>1)</sup> supplément 90,00 €, <sup>2)</sup> supplément de 150,00 € - le sens du veinage du bois peut être vertical ou horizontal, pour les portes pleines ou avec fraisage léger

<sup>3)</sup> lisse ou avec structure du bois

\*Le prix s'applique au vantail seul, poignée et hubriserie non inclus. Les prix indiqués sont nets - TVA non comprise.

# UNO PREMIUM LUX



UNO PREMIUM LUX 118 or brossé, poignée BELLA SLIM laiton mat



motif **LUX 119**  
**ACIER BROSSÉ**



motif **LUX 104**  
**NOIR**

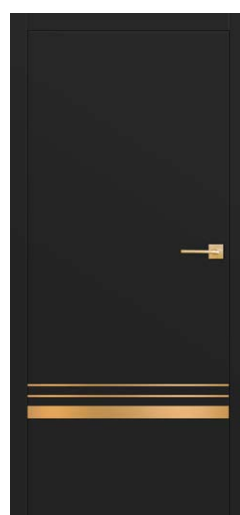

motif **LUX 118**  
**OR BROSSÉ**



motif **LUX 121**  
**CUIVRE BROSSÉ**



MOTIF DE DÉCORATION LUX **NOIR**



motif **LUX 117**  
supplément de prix  
90 €



motif **LUX 118**  
supplément de prix  
90 €



motif **LUX 119**  
supplément de prix  
90 €



motif **LUX 120**  
supplément de prix  
90 €



motif **LUX 121**  
supplément de prix  
90 €



motif **LUX 103**  
supplément de prix  
90 €



motif **LUX 104**  
supplément de prix  
90 €



motif **LUX 112**  
supplément de prix  
90 €



motif **LUX 113**  
supplément de prix  
90 €



motif **LUX 107**  
supplément de prix  
90 €



motif **LUX 114**  
supplément de prix  
90 €



motif **LUX 116**  
supplément de prix  
90 €

**Coloris disponibles des MOTIFS DÉCORATIFS SUR LA PORTE LUX :**

- ACIER BROSSÉ
- NOIR
- OR BROSSÉ
- CUIVRE BROSSÉ

Les MOTIFS DÉCORATIFS SUR LA PORTE sont placés des deux côtés du vantail et affleurent sa surface. La largeur du motif est de 8 mm ou 50 mm.





BALDUR 9 avec poignée CUBE noir mat et verre feuilleté VSG 441 noir

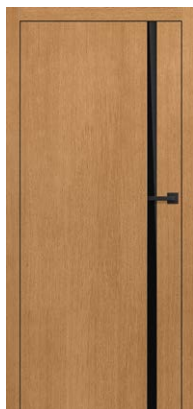

**BALDUR 1**  
840 €\*



**BALDUR 2**  
750 €\*



**BALDUR 3**  
864 €\*



**BALDUR 4**  
750 €\*



**BALDUR 5**  
864 €\*

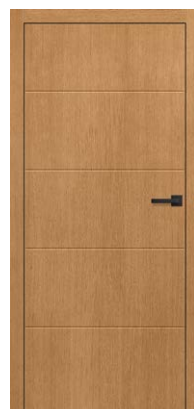

**BALDUR 6**  
750 €\*

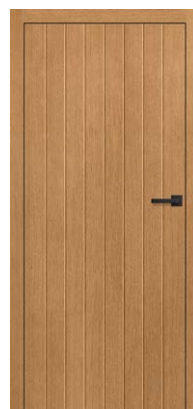

**BALDUR 7**  
750 €\*



**BALDUR 8**  
750 €\*



**BALDUR 9<sup>4)</sup>**  
864 €\*



BALDUR 9<sup>4)</sup> peint en gris clair RAL 7037, avec poignée CUBE noir mat et vitrage feuilleté VSG 441 noir

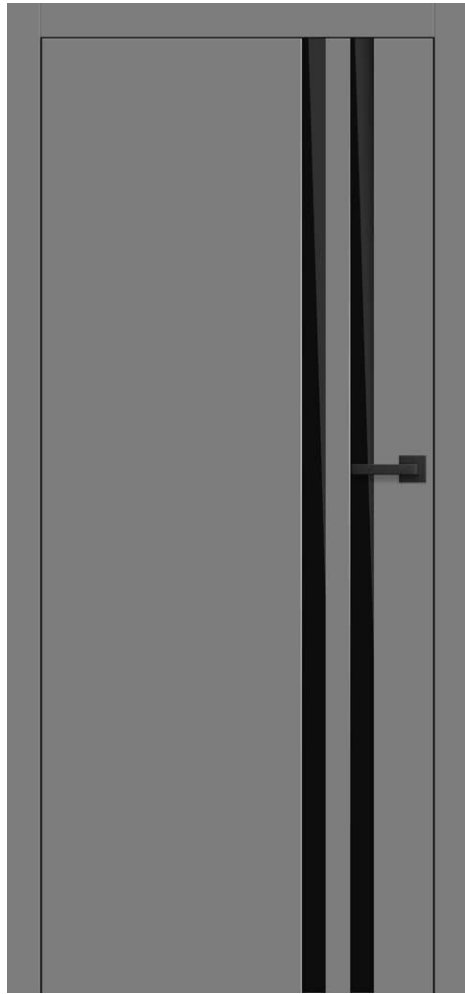

**COMPOSITION**

- vantail sans feuillure ou réversible
- traverse réalisée en bois de pin + chêne renforcé par un profilé « c »
- revêtement extérieur du vantail réalisé en contreplaqué de chêne hydrofuge ép. 4 mm ou en HDF hydrofuge ép. 3 mm pour les portes sans structure du bois
- remplissage panneau plein
- épaisseur du vantail 40 mm

**FINITION**

- peinture hydrodynamique en trois couches avec des peintures à base d'eau selon la palette de couleurs Erkado ou des peintures couvrantes RAL

**QUINCAILLERIE**

- trois charnières invisibles couleur argent (en option avec supplément en noir, blanc ou doré)
- serrure magnétique : à clé, cylindre, économique ou avec verrou en couleur argent, en option avec supplément serrure magnétique en noir ou doré

**VITRAGE**

- BALDUR 1, 3, 5 de série avec vitrage feuilleté et trempé VSG/ESG 441, verre de sécurité, dépoli ou noir, lisse des deux côtés
- largeur fixe du vitrage ; BALDUR 1 - 50 mm, BALDUR 3, 5 - 210 mm

**SUPLÉMENTS DE PRIX**

- sous-coupe de ventilation .....8,40 €
- vantail sans feuillure « 100 » .....30,90 €
- joint de bas de porte (non applicable aux modèles BALDUR 1, 3 et 5) .....42,00 €
- remplacement par une serrure magnétique en noir, blanc ou doré .....9,60 €
- remplacement par des charnières et une gâche en noir, blanc ou doré .....25,20 €
- porte de taille 216-230 cm .....15% de suppléments de prix au prix de base
- porte de taille 231-240 cm .....25% de suppléments de prix au prix de base
- porte de taille 241-250 cm .....30% de suppléments de prix au prix de base
- porte de taille 251-300 cm .....50% de suppléments de prix au prix de base

**BALDUR**

prix pour le vantail d'une hauteur standard jusqu'à 215 cm

**864 €\***

+ prix de l'hubriserie à la page 120

**SOUS-COUBE DE VENTILATION**

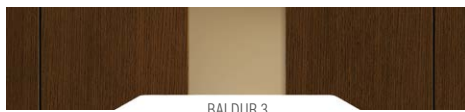
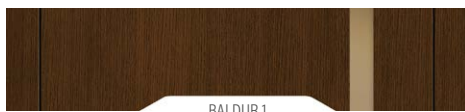

**LARGEURS DE VANTAIS DISPONIBLES**

60 70 80 90 100

**SUR MESURE**

**FRAISAGE**

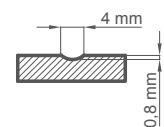

**FINITION**



CHÊNE DROIT STANDARD



CHÊNE NOUVEUX<sup>2)</sup>



BLANC LISSE  
ou une autre couleur de la palette de couleurs RAL



CHÊNE NATUREL



CHÊNE FONCÉ



TECK



NOYER



BLANC<sup>3)</sup>



CHÊNE RUSTIQUE



WINCHESTER



CHÊNE DORÉ



ACAJOU



PALISANDRE



RAL 7016<sup>3)</sup>



ANTHRACITE QUARTZ



PALETTE DE COULEURS RAL<sup>1) 3)</sup>

<sup>1)</sup> supplément 90,00 €, <sup>2)</sup> supplément de 150,00 € - le sens du veinage du bois peut être vertical ou horizontal, pour portes pleines ou avec fraisage léger,

<sup>3)</sup> lisse ou avec structure du bois

<sup>4)</sup> impossibilité de réaliser une sous-coupe de ventilation

Le prix s'applique au vantail seul, poignée et hubriserie non inclus. Les prix indiqués sont nets - TVA non comprise.

# ☰ AURORA, GIULIA



GIULIA 1 chêne foncé avec poignée QUANTA FIT noir mat

**NOUVEAUTÉ**



AURORA 1

**NOUVEAUTÉ**



AURORA 2

**NOUVEAUTÉ**



GIULIA 1

**NOUVEAUTÉ**



AURORA 1 blanc avec poignée QUANTA FIT noir mat

### COMPOSITION

- vantail sans feuillure ou réversible
- traverse réalisée en bois de pin + chêne renforcé par un profilé « c »
- revêtement extérieur du vantail réalisé en contreplaqué de chêne hydrofuge ép. 4 mm ou en HDF hydrofuge ép. 3 mm pour les portes sans structure du bois
- remplissage panneau plein
- épaisseur du vantail 40 mm

### FINITION

- éléments décoratifs des deux côtés du vantail
- peinture hydrodynamique en trois couches avec des peintures à base d'eau selon la palette de couleurs Erkado ou des peintures couvrantes RAL

### QUINCAILLERIE

- trois charnières invisibles couleur argent (en option avec supplément en noir, blanc ou doré)
- serrure magnétique : à clé, cylindre, économique ou avec verrou en couleur argent, en option avec supplément serrure magnétique en noir ou doré

### SUPLÉMENTS DE PRIX

- sous-coupe de ventilation .....8,40 €
- vantail sans feuillure « 100 » .....30,90 €
- joint de bas de porte .....42,00 €
- remplacement par une serrure magnétique en noir, blanc ou doré .....9,60 €
- remplacement par des charnières et une gâche en noir, blanc ou doré .....25,20 €
- portes de dimensions 216-230 cm .....15% de suppléments de prix au prix de base
- porte de taille 231-240 cm .....25% de suppléments de prix au prix de base
- porte de taille 241-250 cm .....30% de suppléments de prix au prix de base
- porte de taille 251-300 cm .....50% de suppléments de prix au prix de base

### LARGEURS DES VANTAUX DISPONIBLES

60 70 80 90 100 SUR MESURE

### AURORA, GIULIA

prix pour le vantail d'une hauteur standard jusqu'à 215 cm

**990 €\***

+ prix de l'hubriserie à la

### COUPE DE LA PORTE



### FINITION



CHÊNE DROIT STANDARD



BLANC LISSE

ou une autre couleur de la palette de couleurs RAL

### FRAISAGE

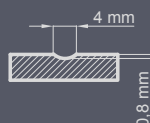

CHÊNE NATUREL



CHÊNE FONCÉ



TECK



NOYER



BLANC<sup>1)</sup>



CHÊNE RUSTIQUE



WINCHESTER



CHÊNE DORÉ



ACAJOU



PALISANDRE



RAL 7016<sup>2)</sup>



ANTHRACITE QUARTZ



PALETTE DE COULEURS RAL<sup>1) 2)</sup>

<sup>1)</sup> supplément de 90,00 €

<sup>2)</sup> lisse ou avec structure du bois

Le prix s'applique au vantail seul, poignée et hubriserie non inclus. Les prix indiqués sont nets - TVA non comprise.



VICTORIA 4 RAL 9005, poignée QUANTA FIT laiton brossé

NOUVEAUTÉ



VICTORIA 1

NOUVEAUTÉ



VICTORIA 2

NOUVEAUTÉ



VICTORIA 3

NOUVEAUTÉ



VICTORIA 4

**NOUVEAUTÉ**



VICTORIA 1 blanc avec poignée QUANTA FIT noir mat

### COMPOSITION

- vantail sans feuillure ou réversible
- technologie à cadre
- cadre en bois de pin + chêne
- épaisseur du vantail 40 mm

### FINITION

- peinture hydrodynamique en trois couches avec des peintures à base d'eau selon la palette de couleurs Erkado ou des peintures couvrantes RAL

### QUINCAILLERIE

- trois charnières invisibles couleur argent (en option avec supplément en noir, blanc ou doré)
- serrure magnétique : à clé, cylindre, économique ou avec verrou en couleur argent, en option avec supplément serrure magnétique en noir ou doré

### VITRAGE

- de série, verre de sécurité transparent, VSG 221 dépoli ou noir de sécurité, lisse des deux côtés

### SUPPLÉMENTS DE PRIX

- sous-coupe de ventilation ..... 8,40 €
- vantail sans feuillure « 100 » ..... 30,90 €
- joint de bas de porte ..... 42,00 €
- remplacement par une serrure magnétique en noir, blanc ou doré ..... 9,60 €
- remplacement par des charnières et une gâche en noir, blanc ou doré ..... 25,20 €
- portes de dimensions 216-230 cm ..... 15% de suppléments de prix au prix de base
- porte de taille 231-240 cm ..... 25% de suppléments de prix au prix de base
- porte de taille 241-250 cm ..... 30% de suppléments de prix au prix de base
- porte de taille 251-300 cm ..... 50% de suppléments de prix au prix de base

## VICTORIA

prix pour le vantail d'une hauteur standard jusqu'à 215 cm

**990 €\***

+ prix de l'hubrisserie à la

### LARGEURS DES VANTAUX DISPONIBLES

60 70 80 90 100 SUR MESURE

### FINITION



CHÊNE DROIT STANDARD



BLANC LISSE  
ou une autre couleur de la  
palette de couleurs RAL

### MOULURES

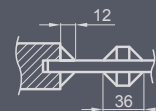
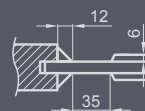

CHÊNE NATUREL



CHÊNE FONCÉ



TECK



NOYER



BLANC<sup>2)</sup>



CHÊNE RUSTIQUE



WINCHESTER



CHÊNE DORÉ



ACAJOU



PALISANDRE



RAL 7016<sup>2)</sup>



ANTHRACITE QUARTZ



PALETTE DE COULEURS RAL<sup>1)2)</sup>

<sup>1)</sup> supplément de 90,00 €, <sup>2)</sup> lisse ou avec structure bois

Le prix s'applique au vantail seul, poignée et hubrisserie non inclus. Les prix indiqués sont nets - TVA non comprise.



PAULA 2 RAL 9016 avec poignée QUANTA FIT noir mat

**NOUVEAUTÉ**



PAULA 1

**NOUVEAUTÉ**



PAULA 2

**NOUVEAUTÉ**

PAULA 1 chêne naturel avec poignée QUANTAFIT noir mat



### COMPOSITION

- vantail sans feuillure ou réversible
- technologie à cadre
- cadre en bois de pin + chêne
- épaisseur du vantail 40 mm

### FINITION

- peinture hydrodynamique en trois couches avec des peintures à base d'eau selon la palette de couleurs Erkado ou des peintures couvrantes RAL

### QUINCAILLERIE

- trois charnières invisibles couleur argent (en option avec supplément en noir, blanc ou doré)
- serrure magnétique : à clé, cylindre, économique ou avec verrou en couleur argent, en option avec supplément serrure magnétique en noir ou doré

### SUPLÉMENTS DE PRIX

- sous-coupe de ventilation .....8,40 €
- vantail sans feuillure « 100 » .....30,90 €
- joint de bas de porte .....42,00 €
- remplacement par une serrure magnétique en noir, blanc ou doré .....9,60 €
- remplacement par des charnières et une gâche en noir, blanc ou doré .....25,20 €
- portes de dimensions 216-230 cm .....15% de suppléments de prix au prix de base
- porte de taille 231-240 cm .....25% de suppléments de prix au prix de base
- porte de taille 241-250 cm .....30% de suppléments de prix au prix de base
- porte de taille 251-300 cm .....50% de suppléments de prix au prix de base

### PAULA

prix pour le vantail d'une hauteur standard jusqu'à 215 cm

+ prix de l'hubrisserie à la page 120

**990 €\***

### LARGEURS DES VANTAUX DISPONIBLES

60 70 80 90 100 SUR MESURE

### FINITION



CHÊNE DROIT STANDARD



BLANC LISSE  
ou une autre couleur de la palette de couleurs RAL

### MOULURES

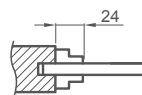

CHÊNE NATUREL



CHÊNE FONCÉ



TECK



NOYER



BLANC<sup>2)</sup>



CHÊNE RUSTIQUE



WINCHESTER



CHÊNE DORÉ



ACAJOU



PALISANDRE



RAL 7016<sup>2)</sup>



ANTHRACITE QUARTZ



PALETTE DE COULEURS RAL<sup>1) 2)</sup>

<sup>1)</sup> supplément de 90,00 €, <sup>2)</sup> lisse ou avec structure bois

Le prix s'applique au vantail seul, poignée et hubrisserie non inclus. Les prix indiqués sont nets - TVA non comprise.



MAGNOLIA 1 chêne foncé, poignée TOPAZ chrome brossé



MAGNOLIA 1



MAGNOLIA 2



MAGNOLIA 3



MAGNOLIA 4



MAGNOLIA 5



MAGNOLIA 6



MAGNOLIA 7



MAGNOLIA 8



MAGNOLIA 1 chêne winchester avec poignée QUANTA FIT noir mat



### COMPOSITION

- vantail sans feuillure ou réversible
- technologie à cadre
- cadre en bois de pin + chêne
- épaisseur du vantail 40 mm

### FINITION

- peinture hydrodynamique en trois couches avec des peintures à base d'eau selon la palette de couleurs Erkado ou des peintures couvrantes RAL

### QUINCAILLERIE

- trois charnières invisibles couleur argent (en option avec supplément en noir, blanc ou doré)
- serrure magnétique : à clé, cylindre, économique ou avec verrou en couleur argent, en option avec supplément serrure magnétique en noir ou doré

### VITRAGE

- de série, verre trempé dépoli ou transparent 4 mm et, en supplément, verre VSG 221 dépoli ou noir de sécurité, lisse des deux côtés

### SUPLÉMENTS DE PRIX

■ sous-coupe de ventilation .....	8,40 €
■ vantail sans feuillure « 100 » .....	30,90 €
■ joint de bas de porte .....	42,00 €
■ remplacement par une serrure magnétique en noir, blanc ou doré .....	9,60 €
■ remplacement par des charnières et une gâche en noir, blanc ou doré .....	25,20 €
■ portes de dimensions 216-230 cm .....	15% de suppléments de prix au prix de base
■ porte de taille 231-240 cm .....	25% de suppléments de prix au prix de base
■ porte de taille 241-250 cm .....	30% de suppléments de prix au prix de base
■ porte de taille 251-300 cm .....	50% de suppléments de prix au prix de base
■ vitrage feuilleté VSG 221, verre de sécurité, lisse des deux côtés :	
- dépoli .....	9,90 €
- noir .....	13,20 €

prix pour 1 pièce de verre

## MAGNOLIA

prix pour le vantail d'une hauteur standard jusqu'à 215 cm

**960 €\***

+ prix de l'hubrisserie à la page 120

### FINITION



CHÊNE DROIT STANDARD



BLANC LISSE  
ou une autre couleur de la palette de couleurs RAL



CHÊNE NATUREL



CHÊNE FONCÉ



TECK



NOYER



BLANC<sup>2)</sup>



CHÊNE RUSTIQUE



WINCHESTER



CHÊNE DORÉ



ACAJOU



PALISANDRE



RAL 7016<sup>2)</sup>



ANTHRACITE QUARTZ



PALETTE DE COULEURS RAL<sup>1) 2)</sup>

### LARGEURS DES VANTAUX DISPONIBLES

60	70	80	90	100	SUR MESURE
----	----	----	----	-----	------------

<sup>1)</sup> supplément de 90,00 €, <sup>2)</sup> lisse ou avec structure bois

Le prix s'applique au vantail seul, poignée et hubrisserie non inclus. Les prix indiqués sont nets - TVA non comprise.

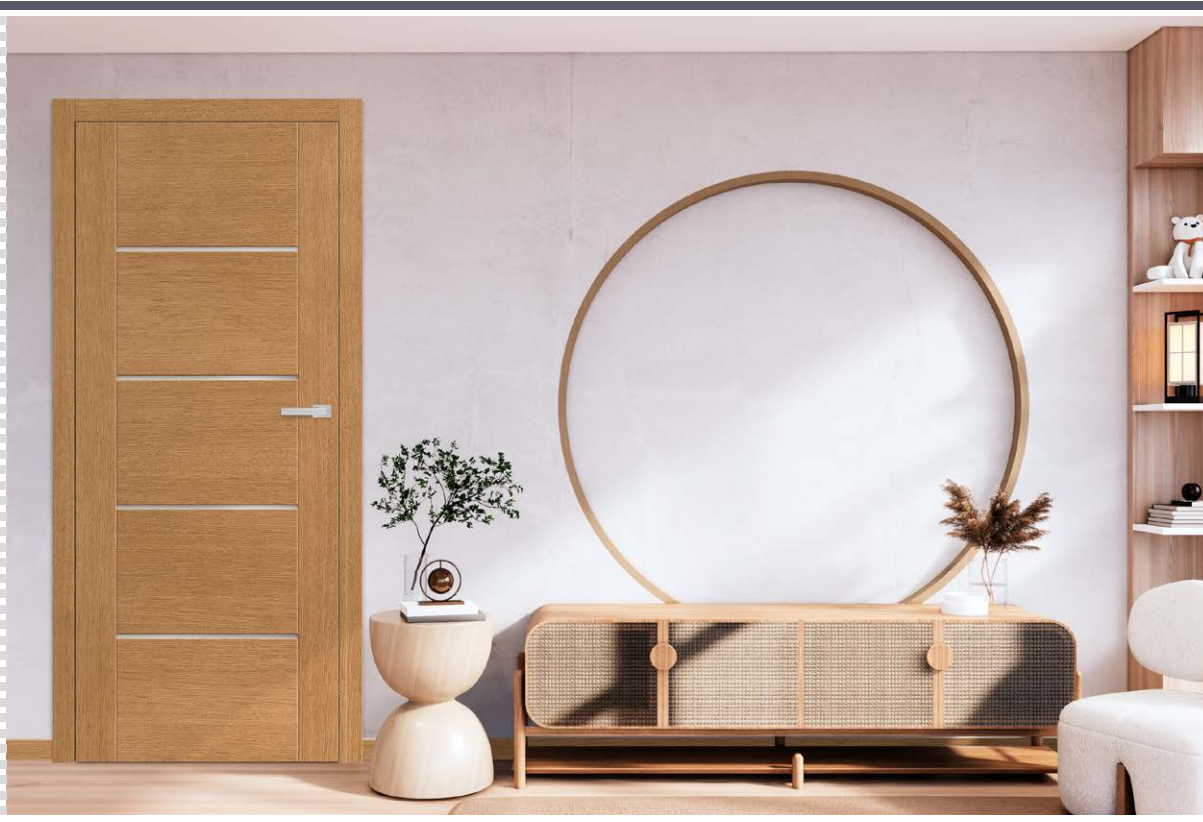

LAURENCJA 1 chêne naturel avec poignée QUBE PREMIUM chrome brossé



LAURENCJA 1



LAURENCJA 2



LAURENCJA 3



LAURENCJA 4



LAURENCJA 5



LAURENCJA 6



LAURENCJA 1 chêne foncé avec poignée QUBE PREMIUM chrome brossé

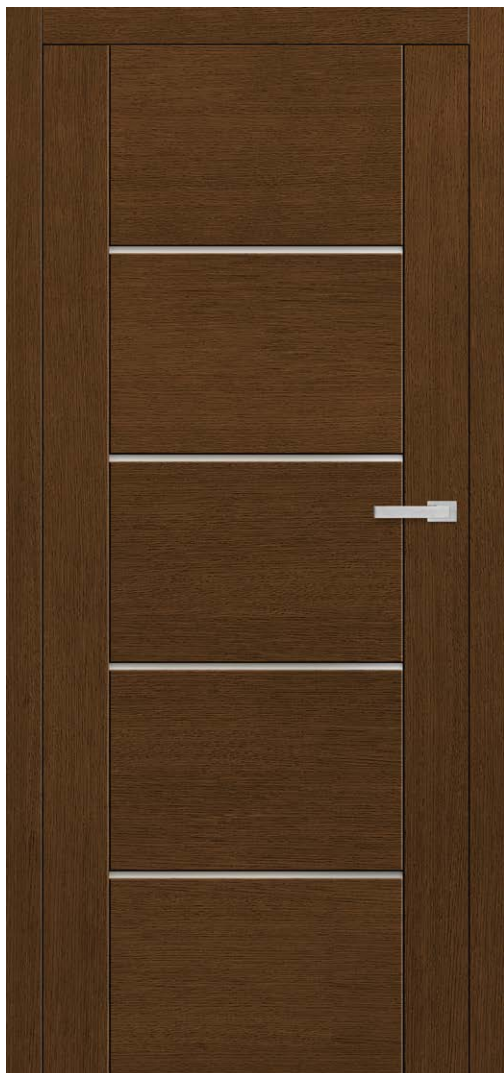

### COMPOSITION

- vantail sans feuillure ou réversible
- technologie à cadre
- cadre en bois de pin + chêne
- épaisseur du vantail 40 mm

### FINITION

- peinture hydrodynamique en trois couches avec des peintures à base d'eau selon la palette de couleurs Erkado ou des peintures couvrantes RAL

### QUINCAILLERIE

- trois charnières invisibles couleur argent (en option avec supplément en noir, blanc ou doré)
- serrure magnétique : à clé, cylindre, économique ou avec verrou en couleur argent, en option avec supplément serrure magnétique en noir ou doré

### VITRAGE

- de série, verre trempé dépoli ou transparent 4 mm et, en supplément, verre VSG 221 dépoli ou noir de sécurité, lisse des deux côtés

### SUPPLÉMENTS DE PRIX

- sous-coupe de ventilation ..... 8,40 €
- vantail sans feuillure « 100 » ..... 30,90 €
- joint de bas de porte ..... 42,00 €
- remplacement par une serrure magnétique en noir, blanc ou doré ..... 9,60 €
- remplacement par des charnières et une gâche en noir, blanc ou doré ..... 25,20 €
- portes de dimensions 216-230 cm ..... 15% de suppléments de prix au prix de base
- porte de taille 231-240 cm ..... 25% de suppléments de prix au prix de base
- porte de taille 241-250 cm ..... 30% de suppléments de prix au prix de base
- porte de taille 251-300 cm ..... 50% de suppléments de prix au prix de base
- vitrage feuilleté VSG 221, verre de sécurité, lisse des deux côtés :
  - dépoli ..... 3,90 €
  - noir ..... 5,10 €

prix pour 1 pièce de vitrage

## LAURENCJA

prix pour le vantail d'une hauteur standard jusqu'à 215 cm

**990 €\***

+ prix de l'hubrisserie à la page 120

### FINITION



CHÊNE DROIT STANDARD



BLANC LISSE  
ou une autre couleur de la palette de couleurs RAL



CHÊNE NATUREL



CHÊNE FONCÉ



TECK



NOYER



BLANC<sup>2)</sup>



CHÊNE RUSTIQUE



WINCHESTER



CHÊNE DORÉ



ACAJOU



PALISANDRE



RAL 7016<sup>2)</sup>



ANTHRACITE QUARTZ



PALETTE DE COULEURS RAL<sup>1)2)</sup>

### LARGEURS DES VANTAUX DISPONIBLES



<sup>1)</sup> supplément de 90,00 €, <sup>2)</sup> lisse ou avec structure du bois

Le prix s'applique au vantail seul, poignée et hubrisserie non inclus. Les prix indiqués sont nets - TVA non comprise.



MISKANT 2 blanc lisse, poignée BELLA slim noir mat



MISKANT 1



MISKANT 2

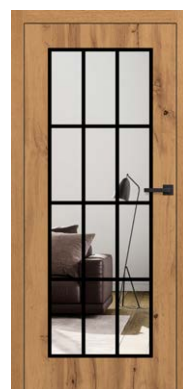

MISKANT 3



Lignes noires larg. 18 mm peintes en technologie de sérigraphie



MISKANT 4



MISKANT 5



MISKANT 6



MISKANT 2 chêne doré avec poignée BELLA slim noir mat

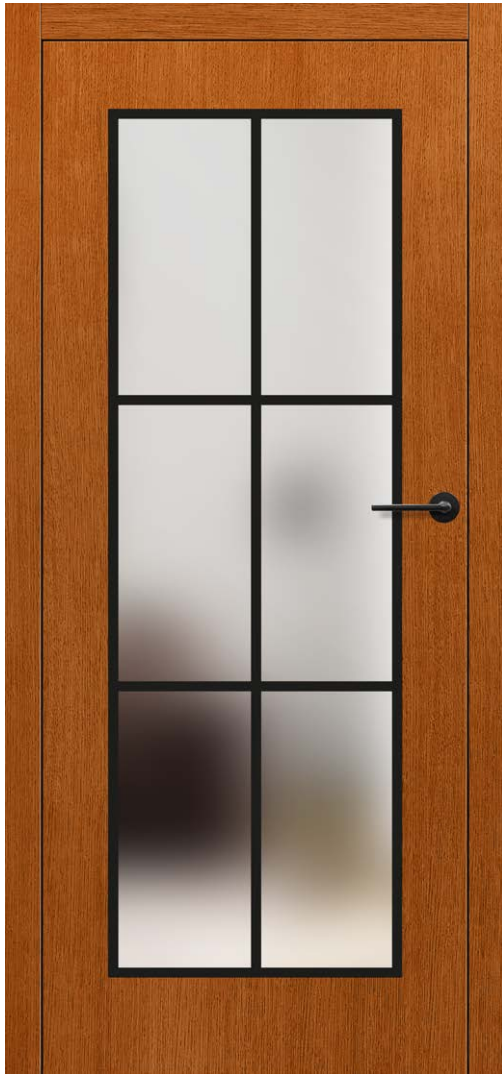

**COMPOSITION**

- vantail sans recouvrement à cadre ou à panneau (avec supplément) ou réversible
- traverse réalisée en bois de pin + chêne renforcé par un profilé « c »
- revêtement extérieur du vantail en contreplaqué de chêne hydrofuge ép. 4 mm ou HDF hydrofuge ép. 3 mm pour portes sans structure du bois ou en technologie à cadre
- épaisseur du vantail 40 mm

**FINITION**

- peinture hydrodynamique en trois couches avec des peintures à base d'eau selon la palette de couleurs Erkado ou des peintures couvrantes RAL

**QUINCAILLERIE**

- trois charnières invisibles couleur argent (en option avec supplément en noir, blanc ou doré)
- serrure magnétique : à clé, cylindre, économique ou avec verrou en couleur argent, en option avec supplément serrure magnétique en noir ou doré

**VITRAGE**

- paquet de vitrage de sécurité dépoli ou transparent (simple vitrage) ép. 30 mm (technologie à panneau) ou en technologie à cadre verre feuilleté VSG dépoli ou transparent
- possibilité de changer le côté du vitrage en REVERSE (AVERS vitrage standard)
- lignes noires d'une largeur (épaisseur) de 18 mm

**SUPPLÉMENTS DE PRIX**

- vantail à composition à panneau .....90,00 €
- sous-coupe de ventilation .....8,40 €
- vantail sans feuillure « 100 » .....30,90 €
- joint de bas de porte .....42,00 €
- remplacement par une serrure magnétique en noir, blanc ou doré .....9,60 €
- remplacement par des charnières et une gâche en noir, blanc ou doré .....25,20 €
- portes de dimensions 216-230 cm .....15% de suppléments de prix au prix de base
- porte de taille 231-240 cm .....25% de suppléments de prix au prix de base
- porte de taille 241-250 cm .....30% de suppléments de prix au prix de base
- porte de taille 251-300 cm .....50% de suppléments de prix au prix de base

**MISKANT**

prix pour le vantail d'une hauteur standard jusqu'à 215 cm

**840 €\***

+ prix de l'hubriserie à la page 120

**COUPE DE LA PORTE**



**LARGEURS DES VANTAUX DISPONIBLES**

- 60 70 80 90 100 SUR MESURE

**FINITION**



<sup>1)</sup> supplément 90,00 €, <sup>2)</sup> supplément de 150,00 € - sens du veinage du bois peut être vertical ou horizontal, pour portes pleines ou avec fraisage peu profond,

<sup>3)</sup> lisse ou avec structure du bois

Le prix s'applique au vantail seul, poignée et hubriserie non inclus. Les prix indiqués sont nets - TVA non comprise.



TURAN 3, poignée BELLA slim chrome brillant



TURAN 1



TURAN 2



TURAN 3



TURAN 4



TURAN 5



TURAN 6



TURAN 7



TURAN 8



TURAN 8 peint RAL 5011 avec poignée BELLA slim laiton brillant



### COMPOSITION

- vantail sans recouvrement à cadre ou à panneau (avec supplément) ou réversible
- traverse réalisée en bois de pin + chêne renforcé par un profilé « c »
- revêtement extérieur du vantail en contreplaqué de chêne hydrofuge ép. 4 mm ou HDF hydrofuge ép. 3 mm pour portes sans structure du bois ou en technologie à cadre
- remplissage panneau plein
- épaisseur du vantail 40 mm

### FINITION

- peinture hydrodynamique en trois couches avec des peintures à base d'eau selon la palette de couleurs Erkado ou des peintures couvrantes RAL

### QUINCAILLERIE

- trois charnières invisibles couleur argent (en option avec supplément en noir, blanc ou doré)
- serrure magnétique : à clé, cylindre, économique ou avec verrou en couleur argent, en option avec supplément serrure magnétique en noir ou doré

### VITRAGE

- modèle TURAN 1 et TURAN 8 en technologie à panneau, paquet de vitrage de sécurité dépoli, transparent ou noir (simple vitrage) ép. 30 mm
- en technologie à cadre, vitrage VSG 221 dépoli ou noir de sécurité, lisse des deux côtés
- TURAN 7 disponible avec miroir sur un côté. L'autre côté panneau laqué. Miroir du côté des charnières.

### SUPLÉMENTS DE PRIX

- vantail à composition à panneau .....90,00 €
- sous-coupe de ventilation .....8,40 €
- vantail sans feuillure « 100 » .....30,90 €
- joint de bas de porte .....42,00 €
- remplacement par une serrure magnétique en noir, blanc ou doré .....9,60 €
- remplacement par des charnières et une gâche en noir, blanc ou doré .....25,20 €
- portes de dimensions 216-230 cm .....15% de suppléments de prix au prix de base
- porte de taille 231-240 cm .....25% de suppléments de prix au prix de base
- porte de taille 241-250 cm .....30% de suppléments de prix au prix de base
- porte de taille 251-300 cm .....50% de suppléments de prix au prix de base

### LARGEURS DES VANTAUX DISPONIBLES

60 70 80 90 100 SUR MESURE

#### TURAN 1-7

prix pour le vantail d'une hauteur standard jusqu'à 215 cm

**750 €\***

#### TURAN 8

prix pour le vantail d'une hauteur standard jusqu'à 215 cm

**900 €\***

+ prix de l'hubrisserie à la page 120

### COUPE DE LA PORTE



### FRAISAGE

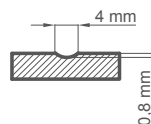

### FINITION



CHÊNE DROIT STANDARD



CHÊNE NOUVEUX<sup>2)</sup>



BLANC LISSE  
ou une autre couleur de la palette de couleurs RAL



CHÊNE NATUREL



CHÊNE FONCÉ



TECK

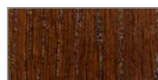

NOYER



BLANC<sup>3)</sup>



CHÊNE RUSTIQUE



WINCHESTER



CHÊNE DORÉ



ACAJOU



PALISANDRE



RAL 7016<sup>3)</sup>



ANTHRACITE QUARTZ



PALETTE DE COULEURS RAL<sup>1) 3)</sup>

<sup>1)</sup> supplément 90,00 €, <sup>2)</sup> supplément de 150,00 € - le sens du veinage du bois peut être vertical ou horizontal, pour portes pleines ou avec fraisage léger,

<sup>3)</sup> lisse ou avec structure du bois

Le prix s'applique au vantail seul, poignée et hubrisserie non inclus. Les prix indiqués sont nets - TVA non comprise.



NEMEZJA 14 chêne foncé avec poignée QUANTA FIT noir mat



NEMEZJA 1

NEMEZJA 4

NEMEZJA 6

NEMEZJA 7

NEMEZJA 8



NEMEZJA 9

NEMEZJA 10

NEMEZJA 11

NEMEZJA 12

NEMEZJA 13

NEMEZJA 14



NEMEZJA 14 avec poignée QUANTA FIT noir mat



### COMPOSITION

- vantail sans feuillure ou réversible
- technologie à cadre
- cadre en bois de pin + chêne
- épaisseur du vantail 40 mm

### FINITION

- peinture hydrodynamique en trois couches avec des peintures à base d'eau selon la palette de couleurs Erkado ou des peintures couvrantes RAL

### QUINCAILLERIE

- trois charnières invisibles couleur argent (en option avec supplément en noir, blanc ou doré)
- serrure magnétique : à clé, cylindre, économique ou avec verrou en couleur argent, en option avec supplément serrure magnétique en noir ou doré

### VITRAGE

- de série, vitrage trempé dépoli ou transparent 4 mm et, avec supplément, vitrage VSG 221 dépoli ou noir de sécurité, lisse des deux côtés

### SUPPLÉMENTS DE PRIX

- sous-coupe de ventilation ..... 8,40 €
- vantail sans feuillure « 100 » ..... 30,90 €
- joint de bas de porte ..... 42,00 €
- remplacement par une serrure magnétique en noir, blanc ou doré ..... 9,60 €
- remplacement par des charnières et une gâche en noir, blanc ou doré ..... 25,20 €
- portes de dimensions 216-230 cm ..... 15% de suppléments de prix au prix de base
- porte de taille 231-240 cm ..... 25% de suppléments de prix au prix de base
- porte de taille 241-250 cm ..... 30% de suppléments de prix au prix de base
- porte de taille 251-300 cm ..... 50% de suppléments de prix au prix de base
- vitrage feuilleté VSG 221, verre de sécurité, lisse des deux côtés :  
NEMEZJA 1 ..... dépoli 98,70 € ; noir 134,70 €  
NEMEZJA 7 ..... dépoli 76,20 € ; noir 104,10 €  
NEMEZJA 4 et 11 ..... dépoli 67,20 € ; noir 91,80 €  
NEMEZJA 9 ..... dépoli 73,20 € ; noir 125,10 €  
NEMEZJA 10 ..... dépoli 18,30 € ; noir 24,90 €  
NEMEZJA 13 ..... dépoli 90,00 € ; noir 150,00 €

## NEMEZJA

prix pour le vantail d'une hauteur standard jusqu'à 215 cm

**990 €\***

+ prix de l'hubrisserie à la page 120

### FINITION



CHÊNE DROIT STANDARD



BLANC LISSE  
ou une autre couleur de la  
palette de couleurs RAL



CHÊNE NATUREL



CHÊNE FONCÉ



TECK



NOYER



BLANC<sup>2)</sup>



CHÊNE RUSTIQUE



WINCHESTER



CHÊNE DORÉ



ACAJOU



PALISANDRE



RAL 7016<sup>2)</sup>



ANTHRACITE QUARTZ



PALETTE DE COULEURS RAL<sup>1)2)</sup>

### LARGEURS DES VANTAUX DISPONIBLES

60 70 80 90 100 SUR MESURE

<sup>1)</sup> supplément de 90,00 €, <sup>2)</sup> lisse ou avec structure du bois

Le prix s'applique au vantail seul, poignée et hubrisserie non inclus. Les prix indiqués sont nets - TVA non comprise.



MILDA 4 blanc lisse, poignée CUBE PREMIUM noire



MILDA 1



MILDA 2



MILDA 3



MILDA 4



MILDA 5



MILDA 2 avec poignée BELLA slim laiton brillant



### COMPOSITION

- vantail sans feuillure ou réversible
- traverse réalisée en bois de pin + chêne renforcé par un profilé « c »
- revêtement extérieur du vantail réalisé en contreplaqué de chêne hydrofuge ép. 4 mm ou en HDF hydrofuge ép. 3 mm pour les portes sans structure du bois
- remplissage panneau plein
- épaisseur du vantail 40 mm

### FINITION

- peinture hydrodynamique en trois couches avec des peintures à base d'eau selon la palette de couleurs Erkado ou des peintures couvrantes RAL

### QUINCAILLERIE

- trois charnières invisibles couleur argent (en option avec supplément en noir, blanc ou doré)
- serrure magnétique : à clé, cylindre, économique ou avec verrou en couleur argent, en option avec supplément serrure magnétique en noir ou doré

### SUPPLÉMENTS DE PRIX

- sous-coupe de ventilation .....8,40 €
- vantail sans feuillure « 100 » .....30,90 €
- joint de bas de porte .....42,00 €
- remplacement par une serrure magnétique en noir, blanc ou doré .....9,60 €
- remplacement par des charnières et une gâche en noir, blanc ou doré .....25,20 €
- portes de dimensions 216-230 cm .....15% de suppléments de prix au prix de base
- porte de taille 231-240 cm .....25% de suppléments de prix au prix de base
- porte de taille 241-250 cm .....30% de suppléments de prix au prix de base
- porte de taille 251-300 cm .....50% de suppléments de prix au prix de base

### LARGEURS DES VANTAUX DISPONIBLES



### MILDA

prix pour le vantail d'une hauteur standard jusqu'à 215 cm

**750 €\***

+ prix de l'hubrisserie à la page 120

### COUPE DE LA PORTE



### FINITION



CHÊNE DROIT STANDARD



CHÊNE NOUEUX<sup>2)</sup>



BLANC LISSE

ou une autre couleur de la palette de couleurs RAL

### FRAISAGE

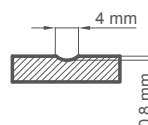

CHÊNE NATUREL



CHÊNE FONCÉ



TECK



NOYER



BLANC<sup>3)</sup>



CHÊNE RUSTIQUE



WINCHESTER



CHÊNE DORÉ



ACAJOU



PALISANDRE



RAL 7016<sup>3)</sup>



ANTHRACITE QUARTZ



PALETTE DE COULEURS RAL<sup>1) 3)</sup>

<sup>1)</sup> supplément 90,00 €, <sup>2)</sup> supplément de 150,00 € - le sens du veinage du bois peut être vertical ou horizontal, pour les portes pleines ou avec fraisage léger

<sup>3)</sup> lisse ou avec structure du bois

Le prix s'applique au vantail seul, poignée et hubrisserie non inclus. Les prix indiqués sont nets - TVA non comprise.

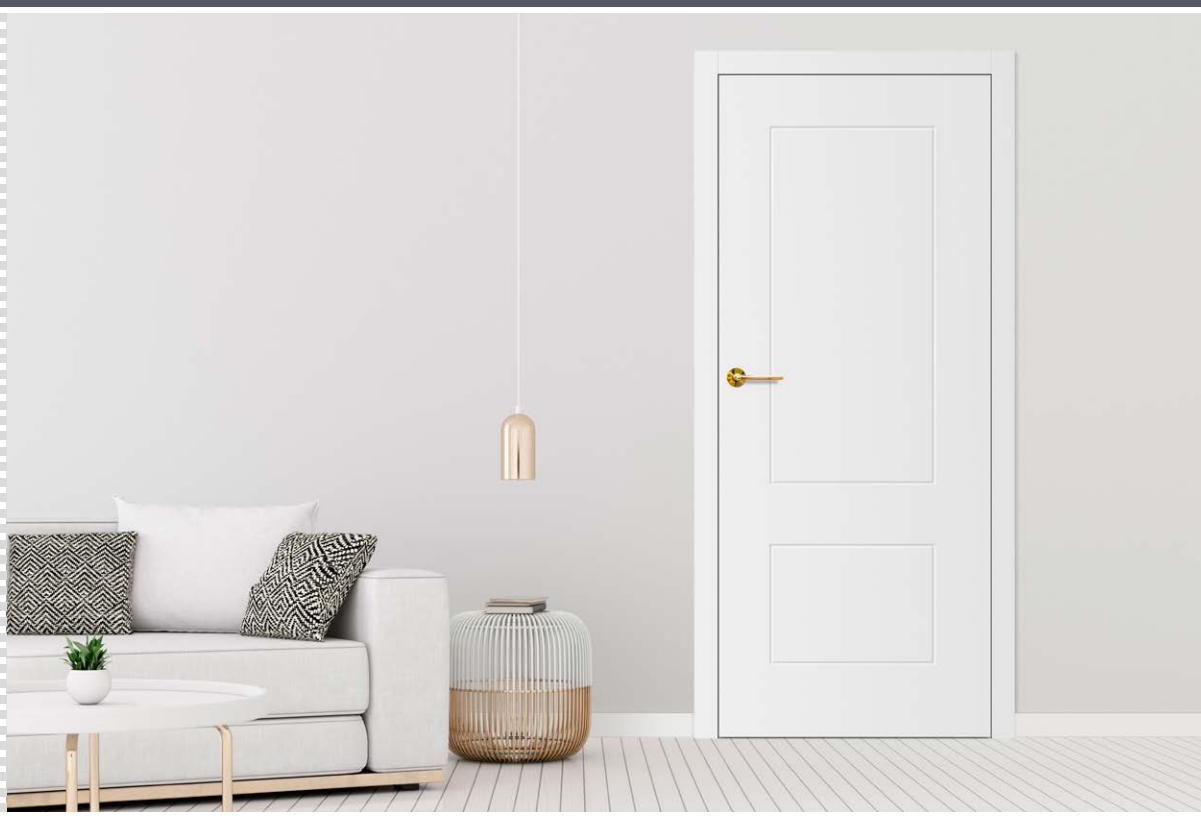

ANUBIS 2, poignée BELLA slim laiton brillant



ANUBIS 1



ANUBIS 2



ANUBIS 3



ANUBIS 4



ANUBIS 5



ANUBIS 6



ANUBIS 6 acajou avec poignée BELLA slim laiton brillant

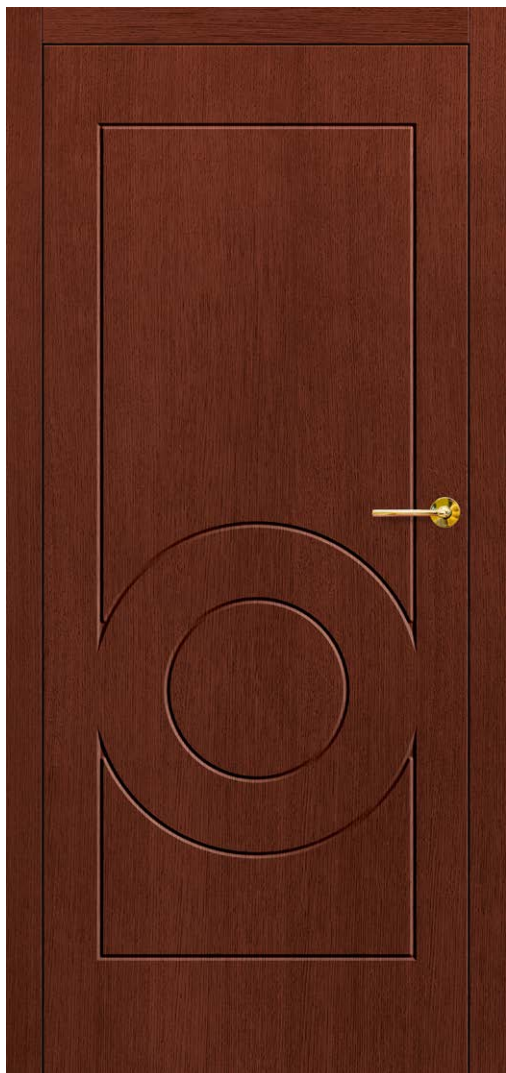

**COMPOSITION**

- vantail sans feuillure ou réversible
- traverse réalisée en bois de pin + chêne renforcé par un profilé « c »
- revêtement extérieur du vantail réalisé en contreplaqué de chêne hydrofuge ép. 4 mm ou en HDF hydrofuge ép. 3 mm pour les portes sans structure du bois
- remplissage panneau plein
- épaisseur du vantail 40 mm

**FINITION**

- peinture hydrodynamique en trois couches avec des peintures à base d'eau selon la palette de couleurs Erkado ou des peintures couvrantes RAL

**QUINCAILLERIE**

- trois charnières invisibles couleur argent (en option avec supplément en noir, blanc ou doré)
- serrure magnétique : à clé, cylindre, économique ou avec verrou en couleur argent, en option avec supplément serrure magnétique en noir ou doré

**SUPPLÉMENTS DE PRIX**

- sous-coupe de ventilation .....8,40 €
- vantail sans feuillure « 100 » .....30,90 €
- joint de bas de porte .....42,00 €
- remplacement par une serrure magnétique en noir, blanc ou doré .....9,60 €
- remplacement par des charnières et une gâche en noir, blanc ou doré .....25,20 €
- portes de dimensions 216-230 cm .....15% de suppléments de prix au prix de base
- porte de taille 231-240 cm .....25% de suppléments de prix au prix de base
- porte de taille 241-250 cm .....30% de suppléments de prix au prix de base
- porte de taille 251-300 cm .....50% de suppléments de prix au prix de base

**LARGEURS DES VANTAUX DISPONIBLES**

- 60 70 80 90 100 SUR MESURE

**ANUBIS**

prix pour le vantail d'une hauteur standard jusqu'à 215 cm  
+ prix de l'hubrisserie à la page 120

**750 €\***

**COUPE DE LA PORTE**



**FINITION**



**FRAISAGE**

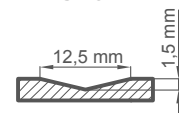

<sup>1</sup> supplément 90,00 €, <sup>2</sup> supplément de 150,00 € - le sens du veinage du bois peut être vertical ou horizontal, pour les portes pleines ou avec fraisage léger  
<sup>3</sup> lisse ou avec structure du bois  
Le prix s'applique au vantail seul, poignée et hubrisserie non inclus. Les prix indiqués sont nets - TVA non comprise.



SYLENA 2, poignée CUBE noir mat



SYLENA 1



SYLENA 2



SYLENA 3



SYLENA 4



SYLENA 5



SYLENA 6



SYLENA 7



SYLENA 8

SYLENA 8 chêne doré avec poignée BELLA slim laiton brillant

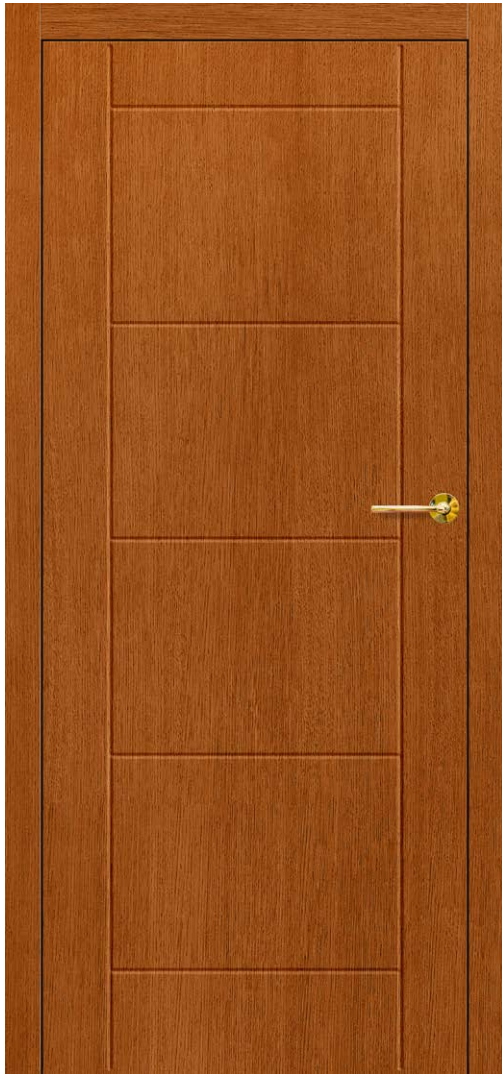

### COMPOSITION

- vantail sans feuillure ou réversible
- traverse réalisée en bois de pin + chêne renforcé par un profilé « c »
- revêtement extérieur du vantail réalisé en contreplaqué de chêne hydrofuge ép. 4 mm ou en HDF hydrofuge ép. 3 mm pour les portes sans structure du bois
- remplissage panneau plein
- épaisseur du vantail 40 mm

### FINITION

- peinture hydrodynamique en trois couches avec des peintures à base d'eau selon la palette de couleurs Erkado ou des peintures couvrantes RAL

### QUINCAILLERIE

- trois charnières invisibles couleur argent (en option avec supplément en noir, blanc ou doré)
- serrure magnétique : à clé, cylindre, économique ou avec verrou en couleur argent, en option avec supplément serrure magnétique en noir ou doré

### SUPPLÉMENTS DE PRIX

- sous-coupe de ventilation .....8,40 €
- vantail sans feuillure « 100 » .....30,90 €
- joint de bas de porte .....42,00 €
- remplacement par une serrure magnétique en noir, blanc ou doré .....9,60 €
- remplacement par des charnières et une gâche en noir, blanc ou doré .....25,20 €
- portes de dimensions 216-230 cm .....15% de suppléments de prix au prix de base
- porte de taille 231-240 cm .....25% de suppléments de prix au prix de base
- porte de taille 241-250 cm .....30% de suppléments de prix au prix de base
- porte de taille 251-300 cm .....50% de suppléments de prix au prix de base

### LARGEURS DES VANTAUX DISPONIBLES



### SYLENA

prix pour le vantail d'une hauteur standard jusqu'à 215 cm

**750 €\***

+ prix de l'hubrisserie à la page 120

### COUPE DE LA PORTE



### FINITION



### FRAISAGE

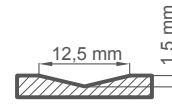

CHÊNE NATUREL

CHÊNE FONCÉ

TECK

NOYER

BLANC<sup>3)</sup>

CHÊNE RUSTIQUE

WINCHESTER

CHÊNE DORÉ

ACAJOU

PALISANDRE

RAL 7016<sup>3)</sup>

ANTHRACITE QUARTZ



PALETTE DE COULEURS RAL<sup>1) 3)</sup>

<sup>1)</sup> supplément 90,00 €, <sup>2)</sup> supplément de 150,00 € - le sens du veinage du bois peut être vertical ou horizontal, pour les portes pleines ou avec fraisage léger

<sup>3)</sup> lisse ou avec structure du bois

Le prix s'applique au vantail seul, poignée et hubrisserie non inclus. Les prix indiqués sont nets - TVA non comprise.



LOFT 6 noir, poignée BELLA slim chrome brillant



LOFT 1



LOFT 2

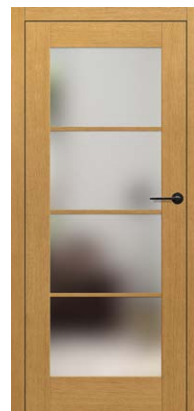

LOFT 3



Petit-bois double face autocollant largeur 25 mm

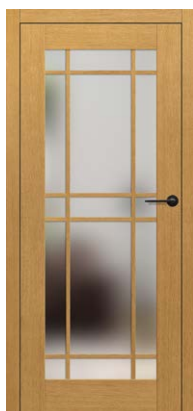

LOFT 4



LOFT 5

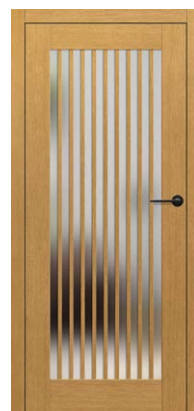

LOFT 6



LOFT 6 teck avec poignée BELLA slim laiton brillant

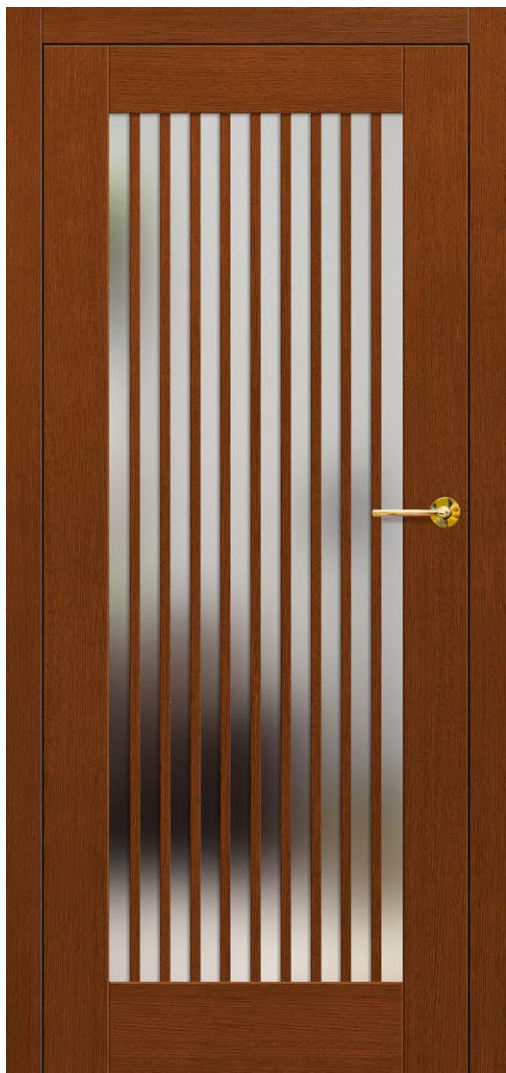

**COMPOSITION**

- vantail sans recouvrement à cadre ou à panneau (avec supplément) ou réversible
- traverse réalisée en bois de pin + chêne renforcé par un profilé « c »
- revêtement extérieur du vantail en contreplaqué de chêne hydrofuge ép. 4 mm ou HDF hydrofuge ép. 3 mm pour portes sans structure du bois ou en technologie à cadre
- épaisseur du vantail 40 mm

**FINITION**

- peinture hydrodynamique en trois couches avec des peintures à base d'eau selon la palette de couleurs Erkado ou des peintures couvrantes RAL
- petit-bois collé sur la vitre des deux côtés, larg. 2,5 cm

**QUINCAILLERIE**

- trois charnières invisibles couleur argent (en option avec supplément en noir, blanc ou doré)
- serrure magnétique : à clé, cylindre, économique ou avec verrou en couleur argent, en option avec supplément serrure magnétique en noir ou doré

**VITRAGE**

- en technologie de panneau, vitrage de sécurité mat ou transparent (simple vitrage) ép. 30 mm
- en technologie à cadre, vitrage VSG 221 mat ou noir, sécurité, lisse des deux côtés ou translucide

**SUPLÉMENTS DE PRIX**

- vantail à composition à panneau .....90,00 €
- sous-coupe de ventilation .....8,40 €
- vantail sans feuillure « 100 » .....30,90 €
- joint de bas de porte .....42,00 €
- remplacement par une serrure magnétique en noir, blanc ou doré .....9,60 €
- remplacement par des charnières et une gâche en noir, blanc ou doré .....25,20 €
- portes de dimensions 216-230 cm .....15% de suppléments de prix au prix de base
- porte de taille 231-240 cm .....25% de suppléments de prix au prix de base
- porte de taille 241-250 cm .....30% de suppléments de prix au prix de base
- porte de taille 251-300 cm .....50% de suppléments de prix au prix de base

**LOFT**

prix pour le vantail d'une hauteur standard jusqu'à 215 cm

**960 €\***

+ prix de l'hubrisserie à la page 120

**LARGEURS DES VANTAUX DISPONIBLES**

- 60
- 70
- 80
- 90
- 100
- SUR MESURE

**COUPE DE LA PORTE**



**FINITION**



CHÊNE DROIT STANDARD



CHÊNE NOUEUX<sup>2)</sup>



BLANC LISSE  
ou une autre couleur de la palette de couleurs RAL



CHÊNE NATUREL



CHÊNE FONCÉ



TECK



NOYER



BLANC<sup>3)</sup>



CHÊNE RUSTIQUE



WINCHESTER



CHÊNE DORÉ



ACAJOU



PALISANDRE



RAL 7016<sup>3)</sup>



ANTHRACITE QUARTZ



PALETTE DE COULEURS RAL<sup>1) 3)</sup>

<sup>1)</sup> supplément 90,00 €, <sup>2)</sup> supplément de 150,00 € - le sens du veinage du bois peut être vertical ou horizontal, pour les portes pleines ou avec fraisage léger

<sup>3)</sup> lisse ou avec structure du bois

Le prix s'applique au vantail seul, poignée et hubrisserie non inclus. Les prix indiqués sont nets - TVA non comprise.

# ■ HUISSERIES POUR PORTES INTÉRIURES

## ■ HUISSERIE RÉGLABLE et TUNNEL

Huisserie en bois de pin recouverte de placage de chêne avec des couvre-joints en panneau MDF hydrofuge plaqué chêne.

	PLAGE DE RÉGLAGE min.-max (mm)	Prix
1 élément	80-100	454,20 €
	100-120	454,20 €
	120-140	478,20 €
	140-160	478,20 €
	160-180	497,40 €
	180-200	497,40 €
	200-220	515,40 €
	220-240	515,40 €
	240-260	540,00 €
	260-280	540,00 €
2 éléments	260-300	564,00 €
	280-300	564,00 €
	300-320	564,00 €
	320-340	601,20 €
	340-360	601,20 €
	360-380	638,10 €
	380-400	638,10 €
	400-420	638,10 €

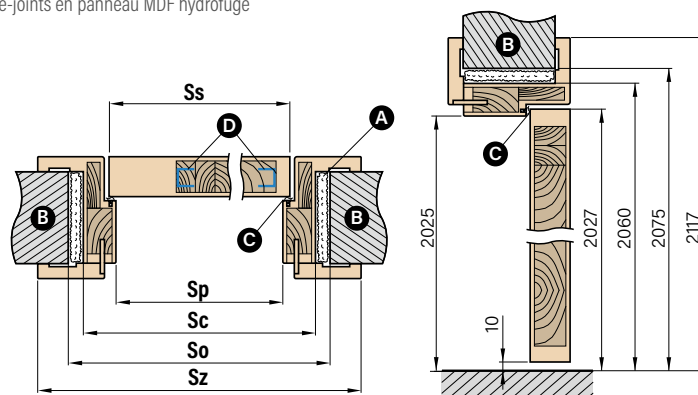

● A - mousse de montage ● B - mur ● C - joint d'étanchéité ● D - profil en U en acier

Largeur de la porte	Ss	Sp	So	Sc	Sz
« 60 »	618	600	700	670	779
« 70 »	718	700	800	770	879
« 80 »	818	800	900	870	979
« 90 »	918	900	1000	970	1079
« 100 »	1018	1000	1100	1070	1179

- huisserie fixe à feuillure ou sans feuillure - 330,00 €
- couvre-joints assemblés uniquement à angle droit avec couvre-joint de 8 cm
- gâche électrique - 93,00 €
- cornière mobile avec languette prolongée de 2 cm et cornière standard pour huisserie - 90 €
- il est possible de réaliser une huisserie pour une plage de 500-520 mm - supplément de 24,00 € pour chaque 2 cm de plage, basé sur le prix de l'huisserie 400-420 mm
- prix de l'huisserie tunnel au prix de l'huisserie sans feuillure

### suppléments de prix POUR SURHAUSSES

- porte de taille 216-230 cm.....15% de suppléments de prix au prix de base
- porte de taille 231-240 cm.....25% de suppléments de prix au prix de base
- porte de taille 241-250 cm.....30% de suppléments de prix au prix de base
- porte de taille 251-300 cm.....50% de suppléments de prix au prix de base
- LE SUPPLÉMENT POUR PORTES SURÉLEVÉES S'APPLIQUE ÉGALEMENT AUX HUISSERIES

## ■ HUISSERIE RÉVERSIBLE EN BOIS NOUVEAUTÉ

Huisserie en bois de pin recouverte de placage de chêne avec des couvre-joints en panneau MDF hydrofuge plaqué chêne.

- supplément pour huisserie réversible - 105,00 €
- plage de réglage - voir tableau ci-dessus

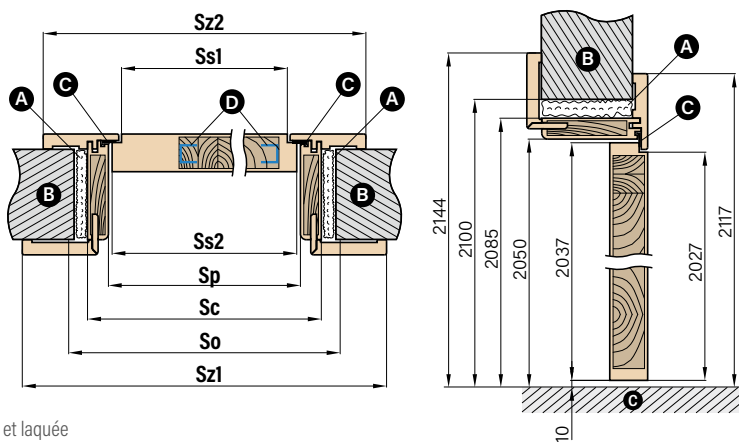

● A - mousse de montage ● B - mur ● C - joint d'étanchéité ● D - profil en U en acier

Largeur de la porte	Ss1	Ss2	Sp	So	Sc	Sz1	Sz2
« 60 »	600	620	628	730	698	808	768
« 70 »	700	720	728	830	798	908	868
« 80 »	800	820	828	930	898	1008	968
« 90 »	900	920	928	1030	998	1108	1068
« 100 »	1000	1020	1028	1130	1098	1208	1168
« 110 »	1100	1120	1128	1230	1198	1308	1268

## ■ PLINTHE

La plinthe est fabriquée en panneau MDF hydrofuge, plaquée de chêne et laquée dans les couleurs de notre palette de couleurs.

- longueur 2,40 m
- prix - 38,40 €
- mode de montage - collage au mur

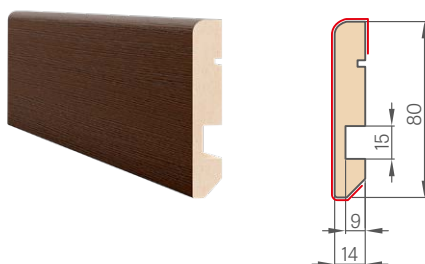

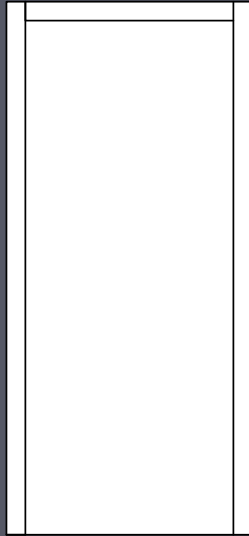

**COUVRE-JOINT STANDARD OP-1**  
 ■ 8 cm, assemblage vertical

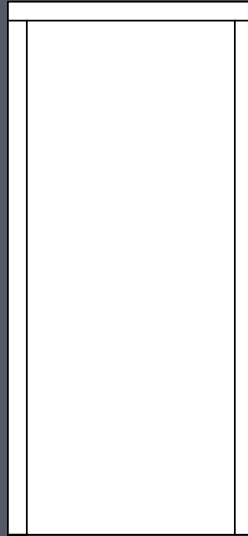

**COUVRE-JOINT STANDARD OP-3**  
 ■ 8 cm, assemblage horizontal  
 ■ supplément de prix 30,00 €

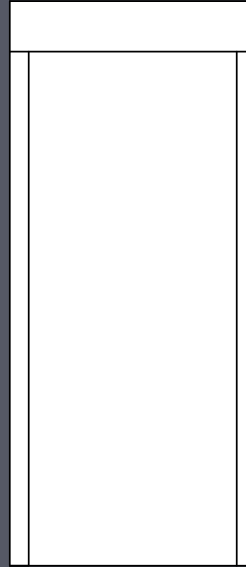

**BANDEAU HAUT OP-3w20**  
 ■ supérieure 20 cm  
 ■ latérale 8 cm  
 ■ jonction horizontale  
 ■ supplément de prix 90,00 €

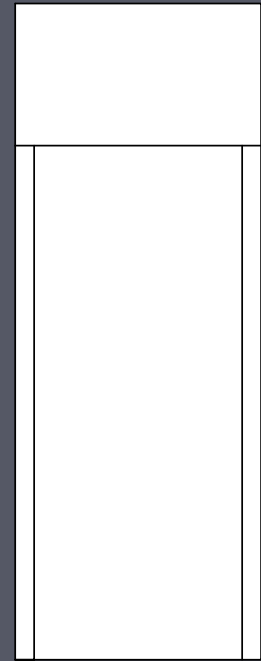

**BANDEAU HAUT JUSQU'AU PLAFOND OP-3wS**  
 ■ supérieure jusqu'au plafond  
 ■ latérale 8 cm  
 ■ jonction horizontale  
 ■ supplément de prix 297,00 € par m<sup>2</sup>

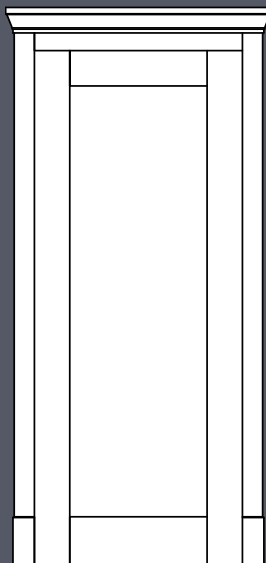

**CORNICHE DÉCORATIVE GZ-1**  
 ■ bandes latérales 8 cm  
 ■ piliers inférieurs  
 ■ supplément de prix 225,00 € unilatéral

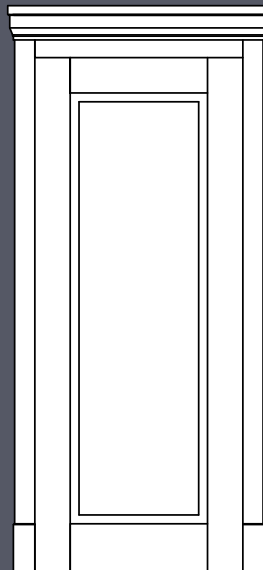

**CORNICHE DÉCORATIVE GZ-2**  
 ■ bandes latérales 8 cm  
 ■ piliers inférieurs  
 ■ supplément de prix 255,00 € unilatéral

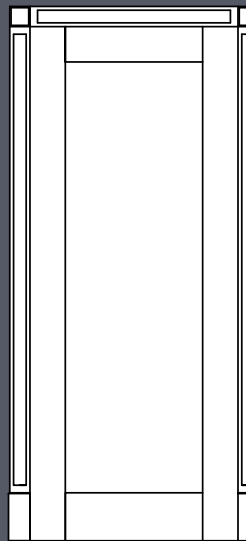

**BANDEAUX DÉCORATIFS OP-2**  
 ■ cubes supérieurs  
 ■ piliers inférieurs  
 ■ supplément de prix 225,00 € unilatéral

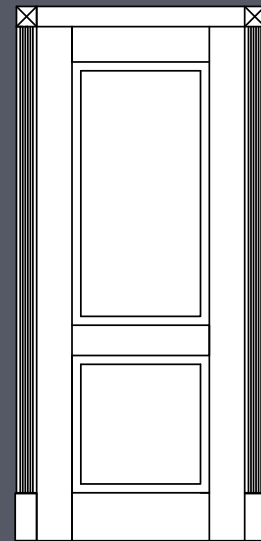

**BANDEAUX DÉCORATIFS OP-4**  
 ■ enveloppes supérieures  
 ■ piliers inférieurs  
 ■ supplément de prix 255,00 € unilatéral

# POIGNÉES POUR PORTES INTÉRIURES

## QUINCAILLERIE



### poignée QUBIK

noir mat, chrome brillant, blanc mat, nickel velours

poignée 22,20 €

rosace à clé et pour cylindre 12,00 €, wc 15,90 €



### poignée CUBE SLIM (rosace prestigieuse épaisseur 6 mm)

chrome brillant, chrome brossé mat, laiton brillant, noir mat

poignée 48,00 €

rosace à clé et pour cylindre 15,90 €, wc 26,40 €



### poignée LUNA PREMIUM CARRÉ

chrome brillant, chrome brossé mat, laiton brillant, noir mat

poignée 40,20 €

rosace à clé et pour cylindre 15,90 €, wc 26,40 €



### poignée CUBE

chrome brillant, chrome brossé mat, nickel brossé mat, noir mat

poignée 40,20 €

rosace à clé et pour cylindre 13,50 €, wc 24,00 €



### poignée LUNA PREMIUM RONDE

chrome brillant, chrome brossé mat, laiton brillant, noir mat

poignée 36,00 €

rosace à clé et pour cylindre 15,90 €, wc 26,40 €



### poignée CUBE PREMIUM

chrome brillant, chrome brossé mat, nickel brossé mat, noir mat

poignée 52,20 €

rosace à clé et pour cylindre 15,30 €, wc 26,40 €



### poignée BELLA SLIM CARRÉ (rosace prestigieuse épaisseur 6 mm)

chrome brillant, chrome brossé mat, laiton brillant, noir mat

poignée 44,10 €

rosace à clé et pour cylindre 15,90 €, wc 26,40 €



### poignée BELLA SLIM RONDE (rosace prestigieuse épaisseur 6 mm)

chrome brillant, chrome brossé mat, laiton brillant, noir mat

poignée 44,10 €

rosace à clé et pour cylindre 15,90 €, wc 26,40 €



### poignée CORONA TIME SLIM R

laiton mat, gunmetal, noir mat

poignée 128,40 €

rosace à clé et pour cylindre 25,50 €, wc 36,60 €



### poignée CORONA ARROW R

chrome brillant, chrome brossé mat, noir mat, blanc mat

poignée 69,00 €

rosace à clé et pour cylindre 22,20 €, wc 36,60 €

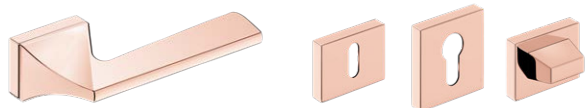
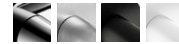

### poignée CORONA IMPERA RT

chrome brillant, chrome brossé mat, nickel brossé mat, noir mat, cuivre brillant, blanc mat

poignée 146,70 €

rosace à clé et pour cylindre 22,20 €, wc 43,80 €

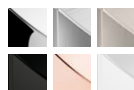

### poignée CORONA ARROW Q

chrome brillant, chrome brossé mat, noir mat, blanc mat

poignée 72,90 €

rosace à clé et pour cylindre 22,20 €, wc 36,60 €

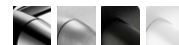

### poignée CORONA MOON R SLIM

chrome brillant, noir mat, laiton brillant, laiton mat

poignée 98,70 €

rosace à clé et pour cylindre 25,50 €, wc 36,60 €



Les prix indiqués sont nets - TVA non comprise

## Coefficient de transmission thermique

**Ud < 0,90 W/m²K**

Numéro de certificat ITB 831/B-2018-13

## Matériau : chêne, pin ou meranti

### Composition

- épaisseur du vantail 72 mm
- joint d'étanchéité dans le vantail et le cadre
- portes à recouvrement
- revêtement extérieur du vantail en contreplaqué hydrofuge chêne, pin ou meranti d'épaisseur 12 mm ou 7 mm
- structure interne du vantail sous forme de treillis avec remplissage en mousse de polyuréthane de 58 mm (contreplaqué 7 mm) et de 48 mm (contreplaqué 12 mm)
- ossature du vantail en bois pin+chêne ou pin+meranti renforcée par une tôle et un profilé « C »
- pare-close anti-effraction côté charnières

### Huisserie

- bois lamellé-collé avec ajouts en chêne, pin ou meranti de dimensions 100 mm x 70 mm
- seuil en aluminium avec barrière thermique ou en bois

### Finition

- cinq couches de peinture appliquées par méthode hydrodynamique avec des peintures à base d'eau selon la palette de couleurs ERKADO ou des peintures couvrantes RAL avec supplément, sauf RAL 9016 (blanc) et RAL 7016 (anthracite) (p. 130)

### Dimensions

- standards selon le tableau (p. 129)
- disponible en dimensions non standard sans supplément pour dimension atypique. Le supplément concerne uniquement les portes : plus hautes que 212 cm et plus larges que 102 cm

### Équipement standard

- 2 serrures indépendantes à pêne, entraxe 72 mm
- quatre charnières réglables sur trois axes
- seuil en aluminium avec barrière thermique ou en bois
- plaques décoratives, inox sur certains modèles
- paquet de vitrage avec verre laqué noir sur certains modèles

### Équipement en supplément

- poignée
- cylindre 35/65
- poignée de tirage
- serrure biométrique
- judas
- contact d'alarme
- gâche électrique - uniquement avec serrure à tringle pour 1 ou 2 cylindres
- serrure à tringle pour un ou deux cylindres
- gouttière en bois (portes ouvrant vers l'intérieur)
- insert d'isolation thermique pour seuil

Seuil en bois équipé

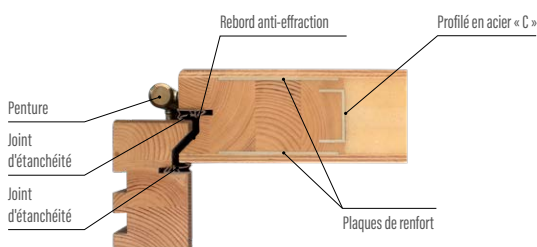
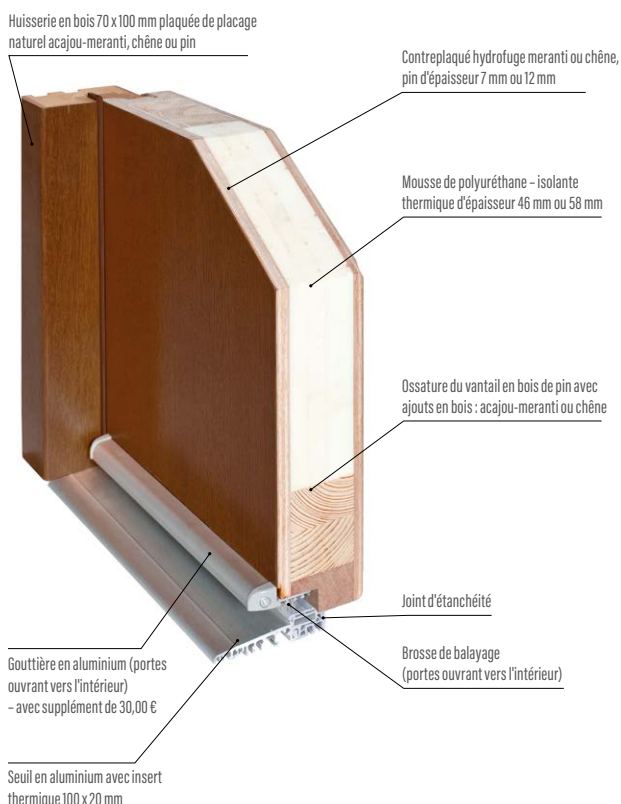



## Coefficient de transmission thermique

**Ud < 0,78 W/m²K**

Numéro de certificat ITB 831/B-2018-14

## Matériau : chêne, pin ou meranti

### Composition

- épaisseur du vantail 82 mm
- joint d'étanchéité dans le vantail et le cadre
- portes à recouvrement
- revêtement extérieur du vantail en contreplaqué hydrofuge acajou meranti, chêne ou pin d'une épaisseur de 12 mm ou 7 mm
- composition interne du vantail sous forme de treillis avec remplissage en mousse de polyuréthane de 58 mm ou 68 mm d'épaisseur
- ossature du vantail en bois pin+meranti ou pin+chêne, renforcée par une tôle et un profilé en « C »
- pare-close anti-effraction côté charnières

### Huisserie

- bois lamellé-collé avec ajouts acajou-meranti, chêne ou pin de dimensions 100 mm x 70 mm
- seuil en aluminium avec barrière thermique ou en bois

### Finition

- cinq couches de peinture appliquées par méthode hydrodynamique avec des peintures à l'eau selon la palette de couleurs ERKADO ou des peintures couvrantes RAL avec supplément, sauf RAL 9016 (blanc) et RAL 7016 (anthracite) (p. 130)

### Dimensions

- standards selon le tableau (p. 129)
- disponible en dimensions non standard sans supplément pour dimension atypique. Le supplément concerne uniquement les portes : plus hautes que 212 cm et plus larges que 102 cm

### Équipement standard

- serrure à tringle pour 1 cylindre, entraxe 72 mm
- quatre charnières réglables sur trois axes
- seuil en aluminium avec barrière thermique ou en bois
- plaques décoratives en inox dans certains modèles :
- paquet de vitrage avec verre laqué noir dans les modèles : P120, P121, P122, P123, P124, P125, P126, P127

### Équipement en supplément

- poignée
- cylindres 45/65
- poignée de tirage
- serrure biométrique
- judas
- contact d'alarme
- gâche électrique
- serrure à tringle pour deux cylindres
- insert d'isolation thermique pour seuil
- gouttière en aluminium (portes ouvrant vers l'intérieur)

Seuil en bois équipé

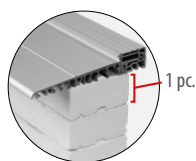

insert d'isolation thermique

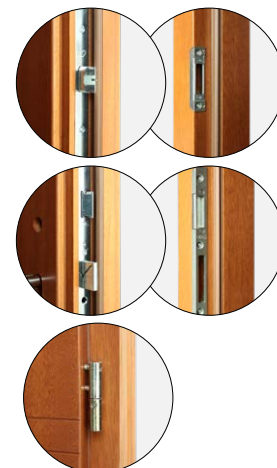
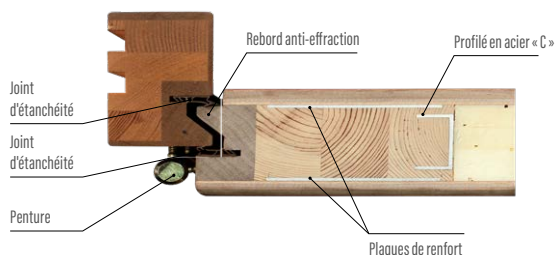
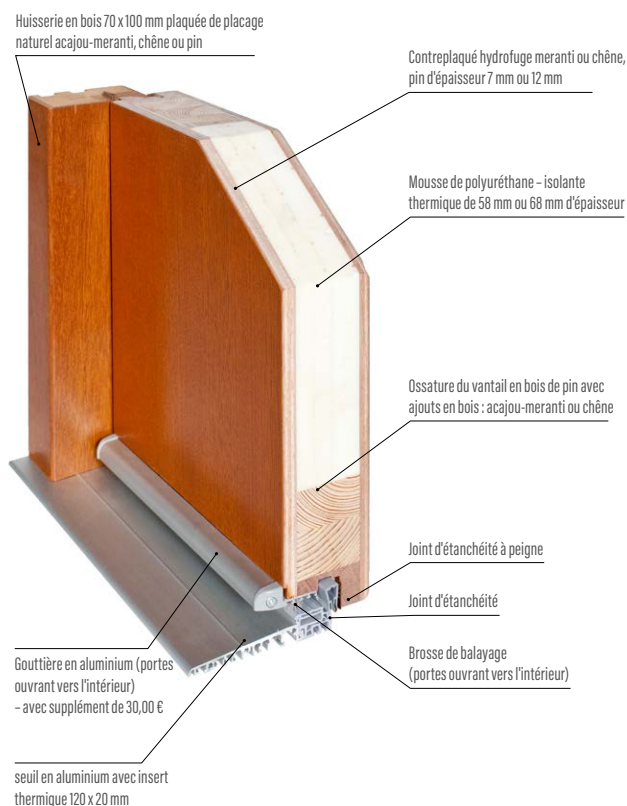

**Coefficient de transmission thermique**

**Ud < 0,63 W/m²K**

Numéro de certificat ITB 831/B-2018-15

**Matériau : meranti ou chêne**

**Composition**

- épaisseur du vantail 102 mm
- joint d'étanchéité dans le vantail et le cadre
- portes à recouvrement
- revêtement extérieur du vantail en contreplaqué hydrofuge acajou meranti ou chêne d'une épaisseur de 12 mm
- composition interne du vantail sous forme de treillis avec remplissage en mousse de polyuréthane de 78 mm d'épaisseur
- ossature du vantail en bois pin+meranti ou pin+chêne, renforcée par une tôle et un profilé en « C »
- pare-close anti-effraction côté charnières

**Huisserie**

- bois lamellé-collé avec ajouts acajou-meranti ou chêne de dimensions 100 mm x 90 mm
- seuil en aluminium avec barrière thermique ou en bois

**Finition**

- cinq couches de peinture appliquées par méthode hydrodynamique avec des peintures à l'eau selon la palette de couleurs ERKADO ou des peintures couvrantes RAL avec supplément, sauf RAL 9016 (blanc) et RAL 7016 (anthracite) (p. 130)

**Dimensions**

- standards selon le tableau (p. 129)
- disponibles en dimensions non standard sans supplément pour dimension atypique. Le supplément concerne uniquement les portes : plus hautes que 214 cm et plus larges que 106 cm.

**Équipement standard**

- serrure à tringle pour 1 cylindre, entraxe 92 mm
- trois charnières réglables sur trois axes « 3D »
- seuil en aluminium avec barrière thermique ou en bois
- plaques décoratives, inox sur certains modèles

**Équipement en supplément**

- poignée
- cylindres 60/65
- poignée de tirage
- serrure biométrique
- judas
- gâche électrique
- insert d'isolation thermique pour seuil
- gouttière en aluminium (portes ouvrant vers l'intérieur)
- contact d'alarme

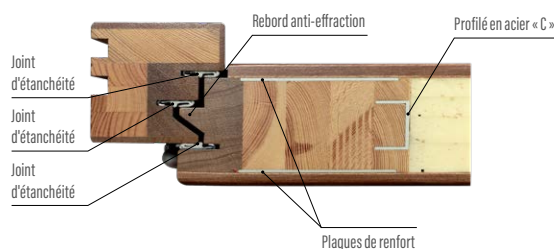

Seuil en bois équipé

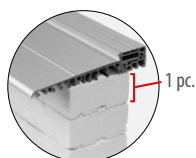

insert d'isolation thermique

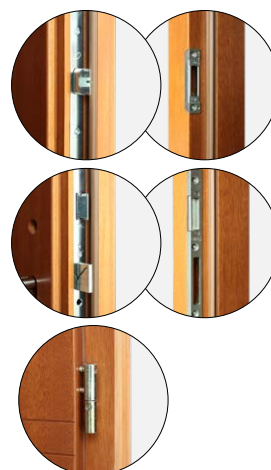

### Coefficient de transmission thermique

**Ud < 0,79 W/m²K**

Numéro de certificat ITB 831/B-2018-16

### Matériau : meranti ou chêne

### Composition

- épaisseur du vantail 82 mm
- joint d'étanchéité dans le vantail et le cadre
- portes en système sans feuillure
- revêtement extérieur du vantail en contreplaqué hydrofuge acajou meranti ou chêne d'une épaisseur de 12 mm
- composition interne du vantail sous forme de treillis avec remplissage en mousse de polyuréthane d'épaisseur 58 mm
- ossature du vantail en bois pin+meranti ou pin+chêne, renforcée par une tôle et un profilé en « C »
- trois charnières invisibles
- goupilles anti-dégondage

### Huisserie

- bois lamellé-collé avec ajouts acajou-meranti ou chêne de dimensions 107 mm x 80 mm
- seuil en bois

### Finition

- cinq couches de peinture appliquées par méthode hydrodynamique avec des peintures à l'eau selon la palette de couleurs ERKADO ou des peintures couvrantes RAL avec supplément, sauf RAL 9016 (blanc) et RAL 7016 (anthracite) (p. 130)

### Dimensions

- disponibles en dimensions non standard sans supplément pour dimension atypique. Le supplément de prix concerne uniquement les portes : de plus de 214 cm de hauteur et de plus de 106 cm de largeur.

### Équipement standard

- serrure à tringle pour 1 cylindre, entraxe 72 mm
- trois charnières invisibles sur trois axes « 3D »
- seuil en bois
- plaques décoratives, inox sur certains modèles
- paquet de vitrage avec verre laqué noir dans certains modèles

### Équipement en supplément

- poignée
- cylindre
- poignée de tirage
- serrure biométrique
- serrure à tringle pour 2 cylindres
- judas
- gâche électrique
- insert d'isolation thermique pour seuil
- gouttière en aluminium (portes ouvrant vers l'intérieur)
- contact d'alarme

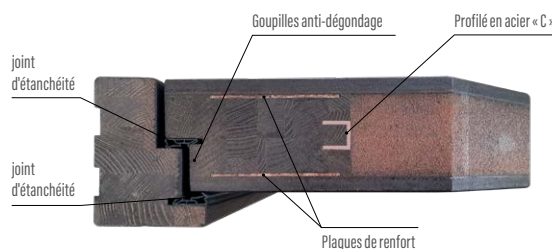

### Coefficient de transmission thermique

**Ud < 0,64 W/m²K**

Numéro de certificat ITB 831/B-2018-16

### Matériau : meranti ou chêne

#### Composition

- épaisseur du vantail 102 mm
- joint d'étanchéité dans le vantail et le cadre
- portes en système sans feuillure
- revêtement extérieur du vantail en contreplaqué hydrofuge acajou meranti ou chêne d'une épaisseur de 12 mm
- composition interne du vantail sous forme de treillis avec remplissage en mousse de polyuréthane de 78 mm d'épaisseur
- ossature du vantail en bois pin+meranti ou pin+chêne, renforcée par une tôle et un profilé en « C »
- trois charnières invisibles
- goupilles anti-dégondage

#### Huisserie

- bois lamellé-collé avec ajouts acajou-meranti ou chêne de dimensions 107 mm x 80 mm
- seuil en bois

#### Finition

- cinq couches de peinture appliquées par méthode hydrodynamique avec des peintures à l'eau selon la palette de couleurs ERKADO ou des peintures couvrantes RAL avec supplément, sauf RAL 9016 (blanc) et RAL 7016 (anthracite) (p. 130)

#### Dimensions

- standards selon le tableau (p. 129)
- disponibles en dimensions non standard sans supplément pour dimension atypique. Le supplément de prix concerne uniquement les portes : de plus de 214 cm de hauteur et de plus de 106 cm de largeur.

#### Équipement standard

- serrure à tringle pour 1 cylindre, entraxe 72 mm
- trois charnières invisibles sur trois axes « 3D »
- seuil en bois
- plaques décoratives, inox sur certains modèles
- paquet de vitrage avec verre laqué noir dans certains modèles

#### Équipement en supplément

- poignée
- cylindre 55/70
- poignée de tirage
- serrure biométrique
- serrure à tringle pour 2 cylindres
- judas
- gâche électrique
- insert d'isolation thermique pour seuil
- gouttière en aluminium (portes ouvrant vers l'intérieur)
- contact d'alarme

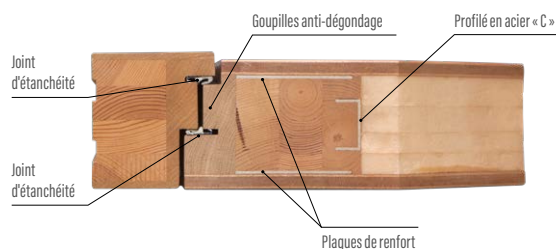
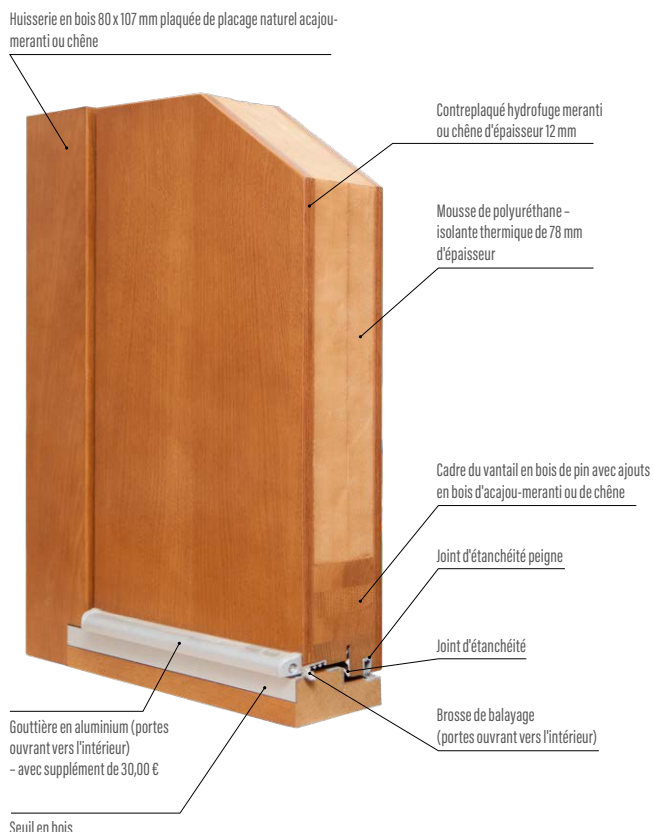



## ≡ FEUILLURE SUR LA FEUILLURE DU VANTAIL 18 mm

avantages :

- meilleure étanchéité du vantail à la huisserie
- recouvrement total des plaques de gâche

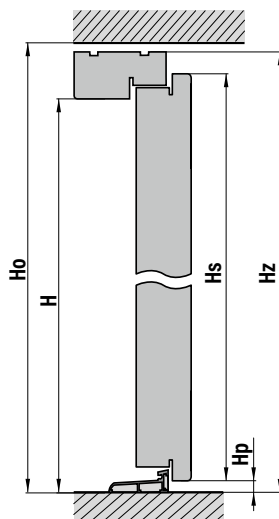
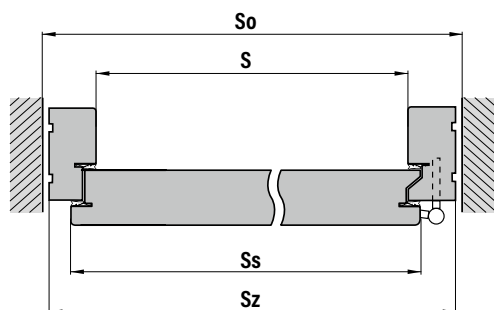

- S - largeur dans la lumière de la huisserie
- So - largeur de l'ouverture dans le mur
- Ss - largeur du vantail de porte
- Sz - largeur totale de la porte
- Ho - hauteur de l'ouverture dans le mur
- H - hauteur dans la lumière de la huisserie
- Hs - hauteur du vantail de porte
- Hz - hauteur totale de la porte
- Hpa - hauteur du seuil en aluminium
- Hpd - hauteur du seuil en bois

## ≡ INSTRUCTIONS D'OUVERTURE DE LA PORTE

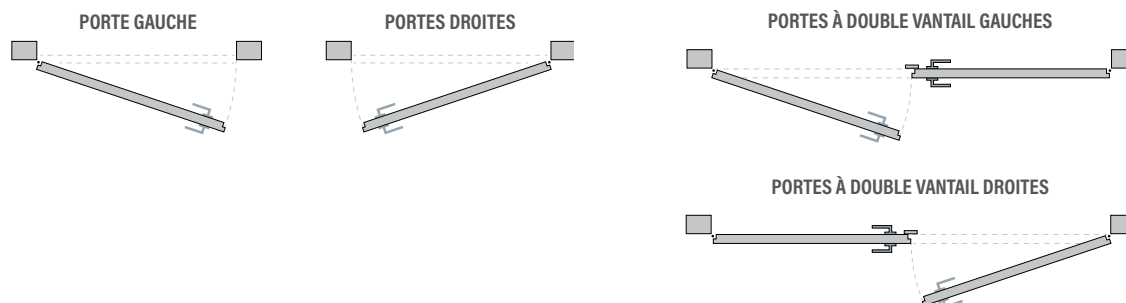

# ≡ PAQUETS DE VITRAGE POUR PORTES EXTÉRIEURES



ENSEMBLE DE VITRAGE SÉCURISÉ 54 mm avec verre REFLEX



ENSEMBLE DE VITRAGE SÉCURISÉ 70 mm avec verre REFLEX

## PAQUETS DE VITRAGE - TYPES DE VITRAGE



De série, verre brun reflex. Changement de vitrage pour verre opalin, sablé ou miroir sans tain, REFLEX GRAPHITE, P4 : supplément fixe de 120,00 €.

Dans les impostes fixes vitrées dans les huisseries, le paquet de vitrage est à 2 chambres / 3 vitres d'une épaisseur de 44 mm.

Dans les vantaux, le paquet de vitrage est à 2 chambres / 3 vitres d'une épaisseur de 44 mm à 70 mm (selon le modèle choisi et l'épaisseur du vantail), et les paquets à 3 chambres / 4 vitres sont disponibles dans certains modèles avec une épaisseur de vantail de 102 mm.

<sup>1)</sup> Un changement de pression atmosphérique peut provoquer de légères déformations de l'image réfléchie dans le miroir sans tain.

<sup>2)</sup> Le prix pour l'utilisation du verre BLANC MAT/TRANSPARENT, GRIS MAT/TRANSPARENT pour le vantail est évalué individuellement. Le supplément pour l'utilisation du verre à transparence variable dans les impostes concerne le m<sup>2</sup> de l'imposte (calculé sur l'ensemble de l'imposte) et s'élève à : verre BLANC MAT/TRANSPARENT - 1410 €/m<sup>2</sup>, GRIS MAT/TRANSPARENT - 1650 €/m<sup>2</sup>.

Le changement de transparence s'effectue par l'application d'un courant basse tension au verre. Sans courant, le verre est mat dans une teinte blanche ou grise.

Il s'active à l'aide d'un bouton monté sur l'huisserie (en supplément) ou d'un bouton, par exemple, déclaireage. Lorsque le verre est transparent, il présente une légère lueur blanche ou grise.

**DIMENSIONS**

Dimensions de la porte avec seuil en aluminium avec huisserie STANDARD 70 x 100, charnière RAMEL 20										
Épaisseur du vantail	Désignation de la porte	S	So	Ss	Sz	H	Ho	Hs	Hz	Hpa ALU (seuil en aluminium)
		(mm)								
72 mm charnière RAMEL 20 82 mm charnière RAMEL 20	« 80 »	800	970	841	940	2020	2110	2041	2090	20
	« 90 »	900	1070	941	1040	2020	2110	2041	2090	20
	« 100 »	1000	1170	1041	1140	2020	2110	2041	2090	20
Dimensions de la porte avec seuil en aluminium avec huisserie STANDARD 70 x 100, charnière TKZ à BOÎTIER										
Épaisseur du vantail	Désignation de la porte	S	So	Ss	Sz	H	Ho	Hs	Hz	Hpa ALU (seuil en aluminium)
		(mm)								
72 mm charnière TKZ à boîtier 82 mm charnière TKZ à boîtier	« 80 »	800	970	841	940	2020	2110	2041	2090	20
	« 90 »	900	1070	941	1040	2020	2110	2041	2090	20
	« 100 »	1000	1170	1041	1140	2020	2110	2041	2090	20
Dimension de la porte avec seuil en aluminium avec huisserie STANDARD 90 x 100, charnière TKZ à boîtier										
Épaisseur du vantail	Désignation de la porte	S	So	Ss	Sz	H	Ho	Hs	Hz	Hpa ALU (seuil en aluminium)
		(mm)								
102 mm charnière uniquement TKZ à boîtier	« 80 »	800	1000	871	980	2020	2130	2056	2110	20
	« 90 »	900	1100	971	1080	2020	2130	2056	2110	20
	« 100 »	1000	1200	1071	1180	2020	2130	2056	2110	20
Dimensions de la porte SANS REBORD (seuil en bois) avec huisserie STANDARD 80 x 100										
Épaisseur du vantail	Désignation de la porte	S	So	Ss	Sz	H	Ho	Hs	Hz	Hpd BOIS (seuil en bois)
		(mm)								
82 mm 102 mm	« 80 »	800	980	865	960	2020	2140	2024	2120	40
	« 90 »	900	1080	965	1060	2020	2140	2024	2120	40
	« 100 »	1000	1180	1065	1160	2020	2140	2024	2120	40
Dimensions de la porte avec seuil en bois avec huisserie STANDARD 70 x 100, charnière RAMEL 20										
Épaisseur du vantail	Désignation de la porte	S	So	Ss	Sz	H	Ho	Hs	Hz	Hpd BOIS (seuil en bois)
		(mm)								
72 mm charnière RAMEL 20 82 mm charnière RAMEL 20	« 80 »	800	970	841	940	2020	2130	2041	2110	40
	« 90 »	900	1070	941	1040	2020	2130	2041	2110	40
	« 100 »	1000	1170	1041	1140	2020	2130	2041	2110	40
Dimensions de la porte avec seuil en bois avec huisserie STANDARD 70 x 100, charnière TKZ à boîtier										
Épaisseur du vantail	Désignation de la porte	S	So	Ss	Sz	H	Ho	Hs	Hz	Hpd BOIS (seuil en bois)
		(mm)								
72 mm charnière TKZ à boîtier 82 mm charnière TKZ à boîtier	« 80 »	800	970	841	940	2020	2130	2041	2110	40
	« 90 »	900	1070	941	1040	2020	2130	2041	2110	40
	« 100 »	1000	1170	1041	1140	2020	2130	2041	2110	40
Dimensions de la porte avec seuil en bois avec huisserie STANDARD 90 x 100, charnière TKZ à boîtier										
Épaisseur du vantail	Désignation de la porte	S	So	Ss	Sz	H	Ho	Hs	Hz	Hpd BOIS (seuil en bois)
		(mm)								
102 mm charnière uniquement TKZ à boîtier	« 80 »	800	1000	871	980	2020	2150	2056	2130	40
	« 90 »	900	1100	971	1080	2020	2150	2056	2130	40
	« 100 »	1000	1200	1071	1180	2020	2150	2056	2130	40

# SUPPLÉMENTS DE PRIX POUR PORTES EXTÉRIEURES HORS STANDARD

suppléments de prix POUR PORTES HORS STANDARD		
N°	Description	Prix de détail net suggéré
1.	Pas de supplément pour les portes de moins de 104 cm de large et moins de 212 cm de haut pour ép. 72 mm et 82 mm, ni pour les portes de moins de 108 cm de large et moins de 214 cm de haut pour ép. 102 mm	0,00 €
2.	Supplément pour portes plus larges :	
a)	Portes plus larges jusqu'à une largeur totale de 108 cm (portes ép. 72 mm et 82 mm)	90,00 €
b)	Portes plus larges jusqu'à une largeur totale de 112 cm (portes ép. 102 mm)	90,00 €
c)	Portes d'une largeur totale de 108 cm à 114 cm (portes ép. 72 mm et 82 mm)	120,00 €
d)	Portes d'une largeur totale de 114 cm à 118 cm (portes d'ép. 102 mm)	120,00 €
e)	Supplément pour portes de dimension « 100 » (114 x 209,2/210 - portes d'ép. 72 mm et 82 mm), (118 x 211,2/213 - portes d'ép. 102 mm)	120,00 €
3.	Supplément pour portes plus hautes (sans impostes) :	
a)	Dans la plage de 212 à 215 cm + 15% de la valeur des portes standard	
b)	Dans la plage de 215 à 224 cm + 30% de la valeur des portes standard	
c)	Dans la plage de 224 à 250 cm + 40% de la valeur des portes standard	
d)	Dans la plage de 251 à 300 cm + 50% de la valeur des portes standard	
4.	Imposte latérale pour une largeur totale de porte jusqu'à 150 cm :	
a)	Ouvrante avec vitrage + 75% de la valeur d'une porte simple	
b)	Ouvrante sans vitrage + 70% de la valeur d'une porte simple	
c)	Imitation fixe de vantail sans vitrage + 50% de la valeur d'une porte simple	
d)	Imitation fixe de vantail avec vitrage + 60% de la valeur d'une porte simple	
e)	Fixe dans huisserie - 900 €/m <sup>2</sup> - acajou-meranti (quelle que soit la largeur totale)	
f)	Fixe dans huisserie - 900 €/m <sup>2</sup> - chêne (quelle que soit la largeur totale)	
g)	Fixe dans huisserie - 840 €/m <sup>2</sup> - pin (quelle que soit la largeur totale)	
5.	Imposte latérale pour une largeur totale de porte de 151 cm à 170 cm :	
a)	Ouvrante avec vitrage + 95% de la valeur d'une porte simple	
b)	Ouvrante sans vitrage + 90% de la valeur d'une porte simple	
c)	Imitation fixe de vantail avec vitrage + 85% de la valeur d'une porte simple	
d)	Imitation fixe de vantail sans vitrage + 80% de la valeur d'une porte simple	
e)	Fixe dans huisserie - 900 €/m <sup>2</sup> - acajou-meranti (quelle que soit la largeur totale)	
f)	Fixe dans huisserie - 900 €/m <sup>2</sup> - chêne (quelle que soit la largeur totale)	
g)	Fixe dans huisserie - 840 €/m <sup>2</sup> - pin (quelle que soit la largeur totale)	
6.	Le supplément pour portes à double vantail d'une largeur de 171 à 196 cm est de + 110% de la valeur d'une porte simple	
7.	Impostes fixes dans huisserie et imposte supérieure	
a)	Fixe dans huisserie - 900 €/m <sup>2</sup> - acajou-meranti	
b)	Fixe dans huisserie - 900 €/m <sup>2</sup> - chêne (quelle que soit la largeur totale)	
c)	Fixe dans huisserie - 840 €/m <sup>2</sup> - pin (quelle que soit la largeur totale)	
d)	Imitation fixe de vantail jusqu'à une hauteur totale de porte de 250 cm + 50% de la valeur de la porte	
8.	Suppléments de prix-couleur	
a)	Couleur de la palette RAL (porte simple), sauf RAL 9016 (blanc) et RAL 7016 (anthracite)	150,00 €
b)	Portes bicolores	180,00 €
9.	Supplément pour changement de vitrage	
a)	Supplément fixe pour changement de vitrage, par ex. miroir sans tain, verre dépoli, sablé, P4, REFLEX GRAPHITE, REFLEX noir, ANTISOL noir	120,00 €
10.	Épaississement de l' huisserie : par 10 mm/ml (pin, chêne, meranti)	12,00 €
11.	Élargissement de l' huisserie à la largeur du mur sous forme de tunnel :	
a)	matériau acajou-meranti par cm	12,00 €
	habillage réglable acajou-meranti	90,00 €
b)	matériau chêne par cm	10,50 €
	habillage réglable chêne	90,00 €
c)	matériau pin par cm	9,00 €
	habillage réglable pin	90,00 €
12.	Habillages de masquage 10 mm x 60 mm jeu pour un côté	
a)	acajou-meranti	90,00 €
b)	chêne	90,00 €
c)	pin	90,00 €
13.	Quart de rond 10 mm x 25 mm jeu pour un côté (jeu)	
a)	acajou-meranti	45,00 €
b)	chêne	45,00 €
c)	pin	45,00 €
14.	Gouttière en aluminium pour portes ouvrant vers l'intérieur.	30,00 €
a)	Gouttière en bois pour portes ouvrant vers l'intérieur.	15,00 €
15.	Extension fixe vitrée avec vitrage affleurant au vantail (disponible uniquement pour les portes sans recouvrement)	1110 €/m <sup>2</sup>
16.	Huisserie noire RAL 9005 ou autre couleur de la palette RAL ou NCS	75,00 €



**Porte pivotante**, c'est un abandon des charnières sur les fixations latérales standard.

- le vantail peut être réalisé en ép. 82 mm ou 102 mm
- le poids admissible du vantail est de 500 kg
- les dimensions maximales du vantail lisse sont de 150 cm x 300 cm, et pour les portes avec vitrage et fraisages 120 cm x 300 cm
- chaque porte peut être agrandie avec des extensions fixes vitrées ou pleines dans l'axe de l'hubriserie
- la technologie la plus récente et la fixation de la charnière permettent une qualité de fabrication et d'utilisation optimale ainsi qu'une grande légèreté d'ouverture, quel que soit le poids du vantail
- les prix des portes PIVOT sont fixés individuellement.

## ■ SUBVENTION POUR PORTES EXTÉRIEURES

Le programme prioritaire "Czyste Powietrze" offre la possibilité d'obtenir un soutien financier notamment pour les portes extérieures. Tous les modèles de portes d'entrée ERKADO répondent aux exigences du programme Czyste Powietrze.

Vous trouverez ci-dessous les résultats des tests de perméabilité thermique des portes extérieures ERKADO ainsi que le certificat RC2 d'effraction.

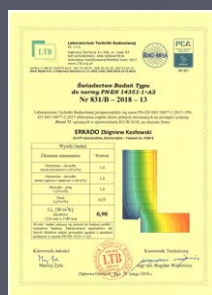

## JUDAS DE PORTE



51,00 €

## GÂCHE ÉLECTRIQUE



La GÂCHE ÉLECTRIQUE est disponible uniquement avec une serrure multi-points pour 1 ou 2 cylindres

120,00 €



**CHARNIÈRE TKZ** en couleurs patine, nickel ou noir  
ép. 102 mm - standard  
ép. 72 mm et 82 mm - 226,80 €

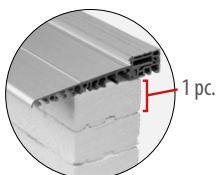

**CYLINDRE D'ISOLATION THERMIQUE**  
haut. 3 cm x 10 cm x long. 120 cm - 36,00 €  
haut. 5 cm x 10 cm x long. 120 cm - 54,00 €  
haut. 10 cm x 10 cm x long. 120 cm - 102,00 €

## ALIMENTATION



29,70 €

## CONTACTEUR D'ALARME



30,00 €

## COUVERCLES POUR CHARNIÈRES



**COUVERTRES AXA** en aluminium

couvertres pour quatre charnières (ens.) en aluminium Metal Bud (nickel, patine) - 15,00 €  
couvertres pour quatre charnières (ens.) en aluminium AXA (inox, F1) - 30,00 €  
couvertres pour quatre charnières (ens.) en aluminium AXA (noir, F4) - 39,00 €  
couvertres RÉTRO pour quatre charnières (ens.) - 160,20 €



**COUVERTRE RÉTRO**  
patine, inox brillant, or brillant

## PRODUIT D'ENTRETIEN POUR PORTES

33,00 €



L'entretien régulier des fenêtres et des portes en bois est une condition essentielle pour la durabilité à long terme de leur surface. Pour maintenir les coûts au plus bas, la société ADLER a développé un kit d'entretien simple et efficace à utiliser. Aucun pinceau ni papier abrasif n'est nécessaire, seul le kit d'entretien suffit. Les microfissures et micropores de la couche de lasure seront fermés, ce qui prolongera considérablement la durabilité des vernis et lasures à base d'eau.

## FERME-PORTE



150,00 €

**FERME-PORTE À BRAS ARTICULÉ** avec fonction STOP et butée d'ouverture en couleur inox, noir, blanc ou laiton



328,50 €

**Ferme-porte encastré** avec fonction STOP et butée d'ouverture en couleur inox ou noir

## SERRURES MULTIPOINTS

**Serrure à tringle**  
 POUR UN CYLINDRE :  
 ép. 82 mm et 102 mm - standard  
 ép. 72 mm - suppléments de prix 105,00 €

**Serrure à tringle**  
 POUR DEUX CYLINDRES :  
 ép. 82 mm - suppléments de prix 15,00 €  
 ép. 72 mm - suppléments de prix 120,00 €

**Serrure à tringle ADR 5 points pour 1 cylindre**  
 - suppléments de prix 180,00 € pour chaque épaisseur

Avec l'utilisation d'une serrure à tringle, la porte répond aux exigences de la classe de résistance à l'effraction RC2



**Tringle de gâche** avec suppléments de prix 90,00 €

**Serrure automatique 3 ou 4 points** pour 1 ou 2 CYLINDRES, serrure en noir avec suppléments de prix 60,00 €

**Serrure automatique ADR 5 points** uniquement pour 1 CYLINDRE

**Serrure MR2 3 ou 4 points** pour 1 ou 2 CYLINDRES - utilisé avec une gâche électrique

A - SERRURE PRINCIPALE  
 B - SERRURE SUPPLÉMENTAIRE SUPÉRIEURE

## Poignées inoxydables

couleur INOX ou peint par poudrage en noir (suppléments de prix pour poignée noire +30,00 € net)

suppléments de prix pour rétroéclairage LED de la poignée +210,00 € (le contrôle LED est standard via un capteur crépusculaire)

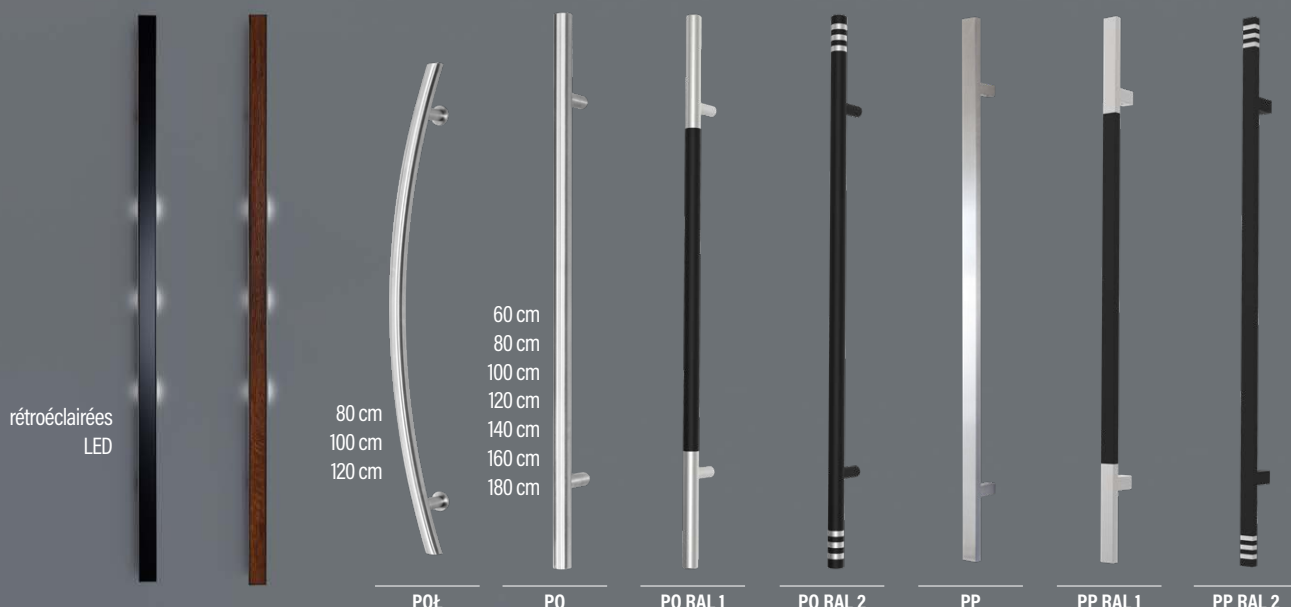

verre noir avec rétroéclairage long. 120, 150 ou 180 cm - prix 504,00 €

bois (vieux chêne) avec rétroéclairage long. 120, 150 ou 180 cm - prix 504,00 €

— prix 210,00 € —  
quelle que soit la longueur

— prix 210,00 € —  
quelle que soit la longueur

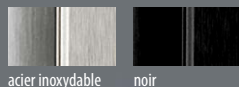

supplément pour l'éclairage de la poignée - 210,00 €

— prix 174,00 € —  
jusqu'à une longueur de 180 cm (plus long, devis individuel)

— prix 252,00 € —  
jusqu'à une longueur de 180 cm

### Poignées inoxydables, INOX ou noires

PO - droit / incliné	
	1 face
60 cm	130,20 €
80 cm	133,80 €
100 cm	137,70 €
120 cm	145,20 €
140 cm	152,70 €
160 cm	159,90 €
180 cm	167,40 €
PP - droit / incliné	
60 cm	130,20 €
80 cm	133,80 €
100 cm	141,30 €
120 cm	148,50 €
140 cm	156,00 €
160 cm	163,50 €
180 cm	170,70 €
POŁ rond - arc	
80 cm	152,70 €
100 cm	159,90 €
120 cm	167,40 €
140 cm	176,40 €
160 cm	183,00 €
180 cm	192,00 €

## OUVERTURE DE LA PORTE

En choisissant une porte avec une antaba (poignée), vous avez le choix entre trois modes d'ouverture :

- ouverture avec une clé
- ouverture avec la fonction « jour-nuit » sur la gâche électrique ou avec une clé
- ouverture par bouton ou par clé.

En supplément, les poignées sont disponibles avec un bouton « fonction d'ouverture de la porte à l'aide d'une gâche électrique ou d'un moteur »



### version 1 :

345,00 €

- le prix comprend :
- bouton dans la poignée
  - gâche électrique
  - alimentation
  - déclencheur à distance

### version 2 :

465,00 €

- le prix comprend :
- bouton dans la poignée
  - moteur pour serrure GU
  - alimentation
  - passe-câble

- moteur seul pour serrure 180,00 €

ANTABA en profil 80x20 mm couleur noir ou inox

300,00 €  
quelle que soit la longueur



## POIGNÉE AVEC LECTEUR D'EMPREINTES DIGITALES



1680 €  
+ coût de l'antaba choisie

Le kit comprend :  
- lecteur choisi  
- serrure automatique avec moteur  
- passe-câble électronique avec alimentation

Le lecteur peut être installé dans la poignée ou sur le vantail.

## POIGNÉE AVEC CLAVIER ET LECTEUR D'EMPREINTES DIGITALES



1740 €  
+ coût de l'antaba choisie

Le kit comprend :  
- lecteur choisi  
- serrure automatique avec moteur  
- passe-câble électronique avec alimentation

Clavier numérique + lecteur d'empreintes digitales supplémentaire (utilisable uniquement sur la poignée).

## CLAVIER NUMÉRIQUE



1680 €  
+ coût de l'antaba choisie

Le kit comprend :  
- clavier numérique  
- serrure automatique avec moteur  
- passe-câble électronique avec alimentation

Le clavier peut être installé dans la poignée ou sur le vantail.

## POIGNÉE WLM

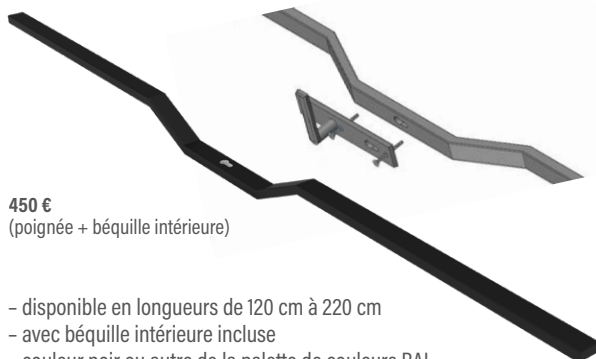

450 €  
(poignée + béquille intérieure)

- disponible en longueurs de 120 cm à 220 cm  
- avec béquille intérieure incluse  
- couleur noir ou autre de la palette de couleurs RAL

## CYLINDRES SMART



255,00 €

**NOUVEAUTÉ**

**CYLINDRE INTELLIGENT SANS CLASSE ERKADO SMART**  
ouverture : code PIN, carte RFID ou application TTlock en couleur noir



255,00 €

**NOUVEAUTÉ**

**CYLINDRE INTELLIGENT SANS CLASSE ERKADO SMART**  
ouverture : empreinte digitale, carte RFID ou application TTlock en couleur noir

## JUDAS NUMÉRIQUE



MODÈLE DDS 2 159 €

- possibilité d'enregistrer jusqu'à 50 photos depuis la caméra intégrée au judas  
- date et heure de la prise de vue  
- possibilité d'ajouter une carte jusqu'à 8 Go  
- sonneries intégrées

## POIGNÉES SMART **NOUVEAUTÉ**



239,70 €

239,70 €

239,70 €



**ERKADO SMART** classe de sécurité de base application dédiée à la poignée : TTlock en couleurs inox, noir et doré

## CONCEVEZ VOTRE PORTE EXTÉRIURE

Nous vous invitons à créer  **votre propre modèle de porte extérieure.** Les technologies que nous utilisons nous permettent de réaliser pratiquement tous les modèles que vous proposez.

Le prix des portes réalisées selon un projet individuel est déterminé individuellement. Bienvenue !



## POIGNÉES

### AXA

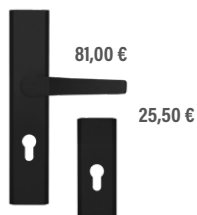

**AXA FAST** classe de sécurité de base en couleurs inox, F3 (doré) et noir



**ODIN** classe de sécurité 3 en couleurs nickel, inox, patine



**HAGA poignée et poignée-béquille (fixe)** classe de sécurité de base en couleurs nickel, inox, patine, noir



**LIBERA** classe de sécurité 3 en couleurs inox, noir



**LEONARDO** classe de sécurité de base en couleurs inox, noir éléments de montage cachés également du côté intérieur



**PRESTIGE** classe de sécurité 3 en couleurs nickel, inox, patine, noir, F3 (doré)



**JUPITER FLEX** 3e classe de sécurité en couleurs inox, patine, noir



**QUEBEC** 3e classe de sécurité en couleurs patine, inox



**TOTAL** en couleurs inox, patine, noir



**METRO** en couleur acier inoxydable



**CERTUS RC2** en couleurs inox, NOIR STR



**CERTUS RC3** en couleurs inox, NOIR STR



**ENSEMBLE ERKADO CERTUS POIGNÉE + ROSACE SLIM** (PORTE AVEC POIGNÉE UNILATÉRALEM), en couleurs inox, NOIR STR



**ROSACES SUPÉRIEURES CERTUS** (PORTE AVEC POIGNÉE) en couleurs inox, NOIR STR

## POIGNÉES ET ROSACES pour poignées unilatérales



**Ensemble SOLO GAJA poignée + rosace SLIM** (porte avec poignée) Ensemble de rosaces supérieures SOLO GAJA (serrure supérieure et poignée) en couleurs inox, noir, patine



### AXA



**AXA SLIM AVEC BOUTON ROTATIF** couleur INOX ou noire avec supplément de 24,00 €



**MEDOS RIGA ROSACES POUR POIGNÉES DOUBLE FACE**



## POIGNÉES POUR POIGNÉE UNILATÉRALE



141,00 €

SOLO VERONA couleur noire



141,00 €

SOLO VERONA couleur patine

## POIGNÉES



141,00 €

VERONA couleur noire, patine

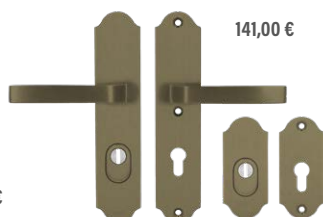

141,00 €

84,00 €

Medos



63,00 €

27,00 €

DUBLIN classe de sécurité de base en couleurs inox, laiton et noir



63,00 €

27,00 €

WARSAW classe de sécurité de base en couleurs inox, laiton et noir



186,00 €

42,00 €



144,00 €

POIGNÉE RÉTRO, ROSACE, HEURTOIR RÉTRO : en couleurs patine, inox brillant



186,00 €

42,00 €



144,00 €

## POIGNÉE UNILATÉRALE

monté à un angle de 45° avec des trous sur l'axe du cylindre



long. 50 cm  
255,00 €

long. 170 cm  
279,00 €



long. 50 cm  
255,00 €

long. 170 cm  
279,00 €

VERONA en couleurs noir et patine  
deux longueurs disponibles : 50 cm et 170 cm

## NOUVEAUTÉ



420,00 €

42,00 €

poignée-poignée DAISY double face classe de sécurité de base en couleur patine



750 €\*

poignée-poignée DAISY poignée intérieure classe de sécurité de base en couleur patine

## NOUVEAUTÉ



420,00 €

42,00 €

poignée-poignée OPERA double face classe de sécurité de base en couleur brun mat



750 €\*

poignée-poignée OPERA poignée intérieure classe de sécurité de base en couleur brun mat



**POIGNÉE AMÉRICAINE SCHLAGE** style et sécurité réunis en couleurs argenté, noir et bronze antique



**ENSEMBLE AVEC POIGNÉE RÉTRO** : - deux poignées en laiton - rosaces décoratives - caches-charnières en laiton en couleurs patine, inox brillant, or brillant

## POIGNÉES RETRO



RPO 1 antaby.pl

**NOUVEAUTÉ**

- long. 60 cm 390,00 €
- long. 80 cm 390,00 €
- long. 100 cm 390,00 €
- long. 120 cm 405,00 €
- long. 140 cm 405,00 €
- long. 160 cm 405,00 €
- long. 180 cm 435,00 €
- long. 200 cm 450,00 €
- long. 220 cm 450,00 €



RPO 2 antaby.pl

**NOUVEAUTÉ**



**NOUVEAUTÉ**

- long. 40 cm 234,00 €
- long. 50 cm 234,00 €
- long. 60 cm 240,00 €
- long. 80 cm 240,00 €
- long. 100 cm 246,00 €
- long. 120 cm 246,00 €
- long. 140 cm 252,00 €
- long. 160 cm 252,00 €



**NOUVEAUTÉ**

- long. 40 cm 240,00 €
- long. 50 cm 240,00 €
- long. 60 cm 246,00 €
- long. 80 cm 246,00 €
- long. 100 cm 252,00 €
- long. 120 cm 252,00 €
- long. 140 cm 258,00 €
- long. 160 cm 258,00 €

**POIGNÉE RETRO** en couleur inox, couleur noire avec supplément de 30,00 € longueurs disponibles de 60 cm à 220 cm tous les 20 cm possibilité d'intégrer un bouton dans la poignée

**POIGNÉE WOBİ LINEA Classico** en couleur inox, couleur noire avec supplément de 30,00 €

**POIGNÉE WOBİ LINEA Classico 45°** en couleur inox, couleur noire avec supplément de 30,00 €, montée à un angle de 45° avec des perçages sur l'axe du cylindre

Dans les deux poignées WOBİ, il est possible d'intégrer un bouton dans la poignée, un lecteur d'empreintes digitales, un éclairage LED ponctuel avec capteur crépusculaire.

## CYLINDRES

ép. 102 mm		ép. 82 mm		ép. 72mm	
cylindre cl. « B » 65/60 universel	63,00 €	cylindre cl. « C » 65/45 universel	69,00 €	cylindre 65/35 bouton cl. B	60,00 €
cylindre cl. « B » 65/60 avec bouton	66,00 €	cylindre cl. « C » 65/45 avec bouton	72,00 €	cylindre 65/35 universel cl. B	57,00 €
cylindre cl. « C » 65/60 universel	72,00 €	cylindre cl. « B » 65/45 universel	60,00 €	cylindres 65/35 bouton cl. C	69,00 €
cylindre cl. « C » 65/60 avec bouton	75,00 €	cylindre cl. « B » 65/45 avec bouton	63,00 €	cylindres 65/35 universel cl. C	63,00 €
cylindres système 1 clé (2 pcs) cl. « B » 65/60	81,00 €	cylindres système 1 clé (2 pcs) cl. « B » 65/45	75,00 €	cylindres système 1 clé (2 pcs) cl. « B » 65/35	72,00 €
cylindres système 1 clé (2 pcs) cl. « C » 65/60	93,00 €	cylindres système 1 clé (2 pcs) cl. « C » 65/45	93,00 €	cylindres système 1 clé (2 pcs) cl. « C » 65/35	90,00 €

Les cylindres sont disponibles en couleurs : nickel, laiton et noir  
Supplément pour cylindres noirs 45,00 €

## BANDES RÉTRO AVEC COURONNE DÉCORATIVE

Une solution classique qui confère aux portes un caractère et une élégance exceptionnels.



variante de bandes ①



variante de bandes ②

- prix du set 360 €
- largeur de la bande 8 cm, hauteur de la couronne 12 cm
- possibilité d'utiliser les bandes et la couronne également lors de l'élargissement, sous forme de tunnel aussi bien à l'extérieur qu'à l'intérieur

## ÉLARGISSEMENT DES HUISSERIES

L'élargissement sous forme de tunnel peut être réalisé aussi bien de l'intérieur que de l'extérieur.



tarif p. 130

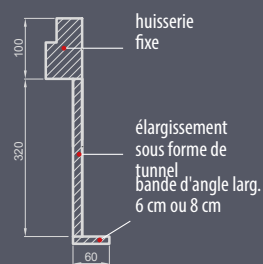

élargissement de l'huissérie



**ERKADO**  
les portes sont notre monde

## ERKADO DREWNO Sp. z o. o.

Osiedle POM 8  
23-275 Gościeradów Ukazowy  
Pologne  
Usine :  
Chwałowice 156  
37-455 Radomyśl nad Sanem  
Pologne

tél. +48 15 845 33 88  
e-mail : dz@erkado.pl  
[www.erkado.pl](http://www.erkado.pl)

## VÉRIFIER LES PRIX

PORTES EN BOIS



PORTES EN ACIER



PORTES INTÉRIEURES



La carte de garantie ainsi que la notice de montage sont jointes au produit. Ce catalogue sert de matériel d'information à titre indicatif. Le fabricant se réserve le droit de modifier les produits disponibles. Les échantillons de couleurs peuvent différer en réalité de ceux présentés dans ce catalogue. Veuillez vérifier les couleurs avec les nuanciers originaux disponibles chez nos distributeurs.

Approbations et certificats : Certificat de qualité CE pour portes extérieures