

A modern, minimalist building facade featuring a large, multi-panel door. The door is composed of a central vertical wooden panel with horizontal grain, flanked by two glass panels. The glass panels are dark and reflective, showing the surrounding environment. The door is set within a concrete frame. To the right of the door, there is a vertical wall of greenery, including moss and various plants. In the foreground, there is a concrete step and a small, round, green bush with many small, light-colored flowers.

**ERKADO**

dvere, to je náš svet

KATALÓG  
DREVENÝCH DVERÍ  
2023

VYDANIE: I/2023  
platí od 1. apríla 2023

SK

# VONKAJŠIE DREVENÉ DVERE



## PANELOVÁ TECHNOLOGIA

KLÚČOVOU ČRTOU VONKAJŠÍCH DVERÍ „P“ JE POUŽITIE

## INOVATÍVNEJ VÝROBNEJ TECHNOLOGIE

Táto technológia umožňuje zachovať krásu drevených dverí, a súčasne predísť väčšinu problémov, ktoré sprevádzajú tradičné drevotrieskové technológie, ako ej: vysychanie a presúvanie dverových kaziet, deformácia krídel, nerovnomerné sfarbenie jednotlivých prvkov dverí, praskanie a vlnenie laminátov, ako aj problémy s výplňami škár.



## SOLÍDNA KONŠTRUKCIA

Konštrukcia dverí umožňuje zachovať vysoké vlastnosti tepelnej a zvukovej izolácie. Naše dvere sú založené na konštrukcii vyrobenej z mriežkovej drevenej konštrukcie, borovica-meranti alebo borovica-dub, vystuženej plechom a C-profilom. Avšak o hrúbke rozhodujete vy. Dvere môžu mať hrúbku 72, 82 alebo 102 mm, avšak ich konštrukcie je v princípe rovnaká. Vo vnútri, medzi plášťom vyrobeným z vodovzdornej preglejky meranti, borovica alebo dub, s hrúbkou 7 alebo 12 mm, nachádza sa mriežková konštrukcia vyplnená polyuretánovou penou.



2 roky  
ZÁRUKA



## BEZPEČNOSŤ

Všetky dvere majú ochranu proti vlámaniu, ktorú zabezpečuje lištový zámok (alebo dva nezávislé zámky), pevné a solídne zhotovené pánty, ako aj výstuž z ocelového plechu. Zaručuje to pokoj a pomáha ochrániť dom pred vlámaním.



RC2  
vstupná  
odolnosť



## EKOLÓGIA

Na výrobu dverí používame ekologické vodou riediteľné laky a drevo pochádzajúce z legálnej ťažby z poľských lesov. Odpady vznikajúce pri výrobe hromadíme a recyklujeme, a samotný proces výroby je bezpečný pre našich zamestnancov.

## DOKONČENIE



ROVNÝ DUB ŠTANDARD



DUB HRČOVITÝ<sup>1)</sup>



DUB HRČOVITÝ KEFOVANÝ<sup>2)</sup>

NOVINKA

<sup>1)</sup> príplatok – kresba dreva môže byť vertikálna alebo horizontálna (okrem modelov s hlbokým frézovaním)

<sup>2)</sup> príplatok – kresba dreva môže byť vertikálna alebo horizontálna (okrem modelov s hlbokým frézovaním)

## LAKOVANIE

- Hydrodynamické lakovanie vodou riediteľnými farbami podľa vzorkovníka farieb Erkado alebo kryciami farbami RAL zo systému ADLER Protor. Protor je 2-zložkový systém na lakovanie vonkajších dverí s nadpriemernou odolnosťou voči negatívnym vplyvom poveternostných podmienok aj voči pre drevo škodlivým hubám. Systém Protor vďaka vysokej tvrdosti a odolnosti voči poškriabaniu zaručuje extrémnu odolnosť vonkajších dverí na mnoho rokov.
- Stromy, z ktorých sa vyrábajú dyhy, navzájom sa odlišujú svojou farbou, štruktúrou a hustotou. Dokonca aj medzi dyhami, ktoré sú vyrobené z jedného stromu, môžu byť značné rozdiely. Je to charakteristická črta prírodného dreva a nemôže byť základom reklamácie.
- Predstavené odtiene a kresby majú iba názorný charakter a nemôžu sa používať ako vzorky skutočných odtieňov.



DUB PRÍRODNÝ

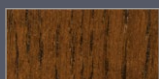

DUB TMAVÝ



TÍK



ORECH



BIELA



DUB BIENENÝ

NOVINKA



WINCHESTER



DUB ZLATÝ

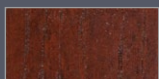

MAHAGÓN

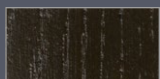

PALISANDER



RAL 7016

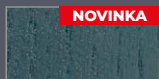

ANTRACIT QUARTZ

NOVINKA



VZORKOVNÍK ODTIEŇOV RAL<sup>3)</sup>

<sup>3)</sup> za príplatok

## VONKAJŠIE DVERE

séria <b>GLASS</b> .....	12
séria <b>INOX</b> .....	16
séria <b>MODERN</b> .....	27
séria <b>CLASSIC</b> .....	41
séria <b>RETRO</b> .....	52
<b>ROZŠÍRENIA / SVETLÍKY</b> .....	54

## INTERIÉROVÉ DREVENÉ DVERE

<b>UNO PREMIUM</b> .....	68
<b>UNO PREMIUM LUX</b> .....	70
<b>BALDUR</b> .....	72
<b>MAGNOLIA</b> .....	74
<b>LAURENCJA</b> .....	76
<b>MISKANT</b> .....	78
<b>TURAN</b> .....	80
<b>MILDA</b> .....	82
<b>ANUBIS</b> .....	84
<b>SYLENA</b> .....	86
<b>LOFT</b> .....	88
<b>ZÁRUBNE a KOVANIA DO INTERIÉROVÝCH DVERÍ</b> .....	90

<b>TECHNICKÉ INFORMÁCIE</b> .....	91
<b>DVERE PIVOT</b> .....	96
<b>CERTIFIKÁTY „ČISTÉ OVZDUŠIE“</b> .....	96
<b>KOMPAKTNÉ SKLÁ</b> .....	97
<b>ROZMERY VONKAJŠÍCH DVERÍ</b> .....	98
<b>PRÍPLATKY K VONKAJŠÍM DVERÁM</b> .....	99
<b>DOPLNKY K VONKAJŠÍM DVERÁM</b> .....	100

# VONKAJŠIE DREVENÉ DVERE



**P1** str. 42



**P2** str. 42



**P3** str. 44



**P4** str. 45



**P5** str. 44



**P6** str. 47



**P7** str. 32



**P8** str. 38



**P9** str. 38



**P10** str. 39



**P11** str. 43



**P12** str. 47



**P13** str. 46



**P14** str. 47



**P15** str. 43



**P16** str. 44



**P17** str. 42



**P18** str. 40



**P19** str. 44



**P20** str. 39



**P21** str. 39



**P22** str. 35



**P23** str. 51



2 roky  
ZÁRUKA

RC2  
trieda  
odolnosti

SPRÁVA PODĚKOVANÝ  
VLÁŠŤENÝ PROGRAM  
ČISTĚ  
OVZDUŠIE



**P24** str. 31



**P25** str. 31



**P26** str. 30



**P27** str. 33



**P28** str. 38



**P29** str. 43



**P30** str. 51



**P31** str. 46



**P32** str. 36



**P33** str. 44



**P34** str. 35



**P35** str. 42



**P36** str. 46



**P37** str. 38



**P38** str. 42



**P39** str. 50



**P40** str. 31



**P41** str. 28



**P42** str. 19



**P44** str. 20



**P45** str. 44



**P46** str. 21



**P47** str. 38



# VONKAJŠIE DREVENÉ DVERE



**P48** str. 19



**P49** str. 50



**P50** str. 35

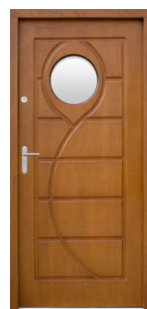

**P51** str. 50

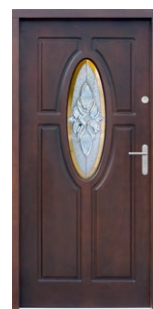

**P52** str. 51



**P53** str. 28



**P54** str. 46



**P55** str. 30



**P56** str. 23



**P57** str. 18



**P58** str. 24



**P59** str. 40



**P60** str. 18



**P61** str. 36



**P62** str. 36



**P63** str. 50

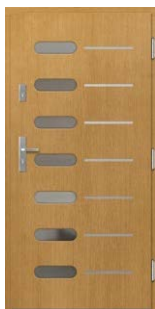

**P64** str. 24



**P65** str. 50



**P66** str. 23



**P67** str. 29



**P68** str. 20



**P69** str. 33



**P70** str. 19



2 roky  
ZÁRUKA

RC2  
trieda  
odolnosti

SPRÁVA PODĚBNÝ  
VLÁŠŤENÝ PROGRAM  
ČISTÉ  
OVZDUŠIE



**P71** str. 32



**P72** str. 38



**P73** str. 36



**P74** str. 33



**P75** str. 36



**P76** str. 36



**P77** str. 37



**P78** str. 37



**P79** str. 29



**P80** str. 37

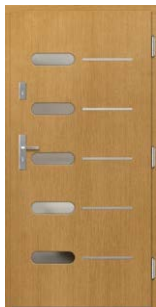

**P81** str. 24



**P82** str. 28



**P83** str. 29



**P84** str. 28

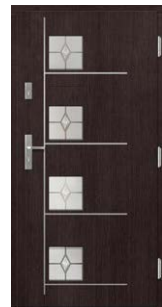

**P89** str. 25



**P90** str. 25

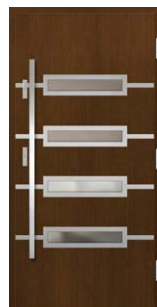

**P91** str. 20



**P92** str. 33



**P93** str. 37



**P94** str. 30

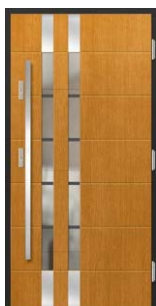

**P95** str. 22

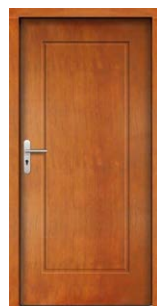

**P96** str. 42



**P97** str. 24



# VONKAJŠIE DREVENÉ DVERE



**P98** str. 26



**P99** str. 20



**P100** str. 20



**P101** str. 22



**P102** str. 24



**P103** str. 25

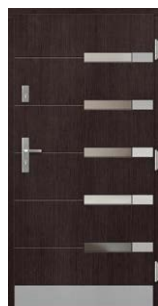

**P104** str. 21



**P105** str. 21



**P106** str. 26



**P107** str. 39



**P108** str. 39



**P109** str. 39



**P110** str. 40



**P111** str. 47



**P112** str. 47



**P113** str. 46



**P114** str. 46



**P115** str. 45



**P116** str. 47



**P117** str. 45



**P118** str. 31



**P119** str. 29



**P120** str. 13





2 roky  
ZÁRUKA

RC2  
třída  
odolnosti

SPRÁVA PODÁVANÝ  
VLÁŠŤENÝ PROGRAM  
ČISTĚ  
OVZDUŠIE



**P121** str. 13



**P122** str. 13



**P123** str. 13



**P124** str. 13



**P125** str. 13



**P126** str. 14



**P127** str. 14



**P128** str. 18



**P129** str. 18



**P130** str. 20



**P131** str. 26



**P132** str. 26



**P133** str. 23

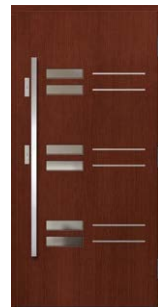

**P134** str. 24



**P135** str. 26



**P136** str. 18



**P137** str. 33



**P138** str. 29



**P139** str. 37



**P140** str. 28



**P141** str. 28



**P142** str. 32



**P143** str. 49



# VONKAJŠIE DREVENÉ DVERE



**P144** str. 49



**P145** str. 40



**P146** str. 33



**P147** str. 40



**P148** str. 37

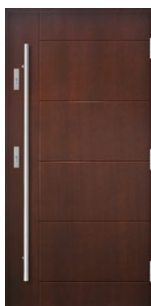

**P149** str. 40



**P150** str. 18



**P151** str. 31



**P152** str. 14



**P153** str. 14



**P154** str. 14



**P155** str. 22



**P156** str. 23



**P157** str. 29



**P158** str. 23



**P159** str. 34



**P160** str. 34



**P161** str. 34



**P162** str. 34



**P163** str. 34



**P164** str. 34



**P165** str. 48



**P166** str. 48



2 roky  
ZÁRUKA

RC2  
trieda  
odolnosti

SPRÁVA PODĚKOVANÍ  
KVALITNÉHO PROGRAMU  
ČISTÉ  
OVZDUŠIE



**P167** str. 48



**P168** str. 49



**P169** str. 49



**P170** str. 49



**P171** str. 49



**P172** str. 50



**P173** str. 52



**P174** str. 31



**P175** str. 43



**P176** str. 15



**P177** str. 17



**P178** str. 15



**P179** str. 15



**P180** str. 17



**P181** str. 17



**P182** str. 53



**P183** str. 53



**P184** str. 53



**P185** str. 53



**P186** str. 48



**P187** str. 48



**P188** str. 15



**P189** str. 51



Séria drevených dverí Glass zdobených čiernym sklom, ktoré sa perfektne hodia do moderných stavieb. Prírodné drevo v kombinácii s lesklým čiernym sklom je štýlové a nadčasové spojenie.

**Materiál dokončenia:**

- meranti, dub alebo borovica

**Konštrukcia:**

- tesnenie v krídle a zárubni
- drážka proti vyváženiu od strany pántov
- vonkajší plášť krídla vyrobený z vodovzdornej preglejky
- vnútorná mriežková konštrukcia krídla s výplňou z polyuretánovej peny
- hranol rámu krídla vyrobený z dreva je vystužený plechom a C-profilom

**Štandardná súprava:**

- hrúbka 72 mm
- dva nezávislé tříňové zámky
- štyri pánty nastaviteľné v troch rovinách
- zasklenie REFLEX HNEDÁ
- hliníkový prah s tepelnou preložkou alebo drevený prah



**HRÚBKA DVERÍ**

- ◀ 72 ▶
- ◀ 82 ▶
- ◀ 102 ▶

**TYP**



**PLYTKÉ FRÉZOVANIE**

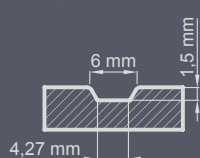

**HLBOKÉ FRÉZOVANIE**

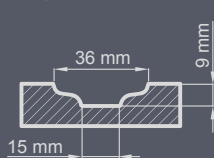

**P123**

**DOKONČENIE**



ROVNÝ DUB ŠTANDARD

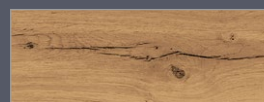

DUB HRČOVITÝ<sup>1)</sup>

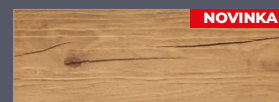

DUB HRČOVITÝ KEFOVANÝ<sup>2)</sup>

<sup>1)</sup> príplatok - kresba dreva môže byť vertikálna alebo horizontálna (okrem modelov s hlbokým frézovaním)

<sup>2)</sup> príplatok - kresba dreva môže byť vertikálna alebo horizontálna (okrem modelov s hlbokým frézovaním)



DUB PRÍRODNÝ



DUB TMAVÝ



TÍK



ORECH



BIELA



DUB BIELEŇÝ



WINCHESTER



DUB ZLATÝ



MAHAGÓN



PALISANDER



RAL 7016



ANTRACIT QUARTZ



VZORKOVNÍK ODTIEŇOV RAL<sup>3)</sup>

<sup>3)</sup> za príplatok



2 roky  
ZÁRUKA

RC2  
trieda  
odolnosti

SPLAŇA PŮDOBANY  
VLÁŠŤENÝ PROGRAM  
ČISTÉ  
OVZDUŠIE



P120



P121



P122

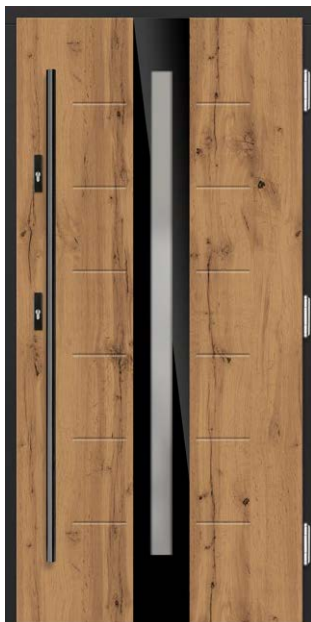

P123

Hrčovitá kresba za príplatok



P124

Hrčovitá kresba za príplatok



P125

Hrčovitá kresba za príplatok

**BEZPOLDRÁŽKOVÉ DVERE** – príplatok k cene dverí s hrúbkou 82 a 102 mm v poldrážkovej verzii.

Lakované sklo môže byť iba na jednej strane zvonku.

Dvere ERKADO sú dostupné s neštandardnými rozmermi **bez príplatku** za netypické rozmery. Príplatok iba za dvere: vyššie než 212 cm a širšie než 102 cm.





**P126**



**P127**



**P152**

Hrčovitá kresba za príplatok



**P153**

Hrčovitá kresba za príplatok



**P154** (pohľad zvonka)

Hrčovitá kresba za príplatok



**P154** (pohľad zvnútra)

Hrčovitá kresba za príplatok

**BEZPOLDRÁŽKOVÉ DVERE** – príplatok k cene dveri s hrúbkou 82 a 102 mm v poldrážkovej verzii.

Lakované sklo môže byť iba na jednej strane zvonku.

Dvere ERKADO sú dostupné s neštandardnými rozmermi **bez príplatku** za netypické rozmery. Príplatok iba za dvere: vyššie než 212 cm a širšie než 102 cm.



**P176**

Hrčovitá kresba za príplatok



**P178**



**P179**

Hrčovitá kresba za príplatok



**P188**

1 čierne sklo 2 čierny inox

Hrčovitá kresba za príplatok  
Obojstranný inox za príplatok

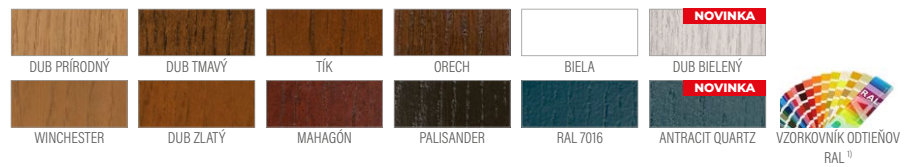

<sup>1)</sup> za príplatok

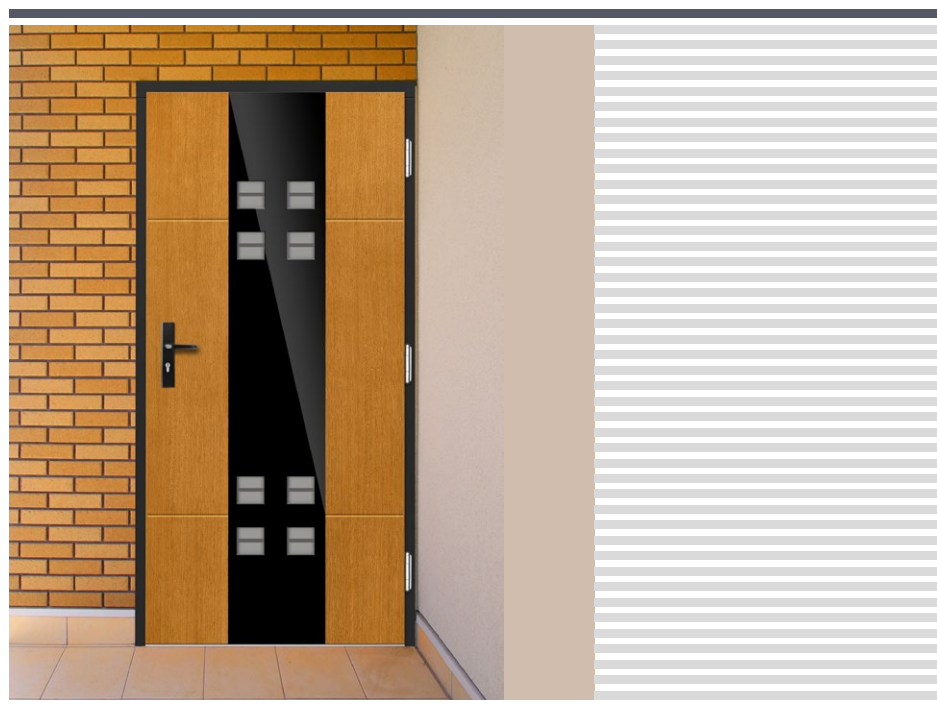

**BEZPOLDRÁŽKOVÉ DVERE** – príplatok k cene dverí s hrúbkou 82 a 102 mm v poldrážkovej verzii.

Lakované sklo môže byť iba na jednej strane zvonku.

Dvere ERKADO sú dostupné s neštandardnými rozmermi **bez príplatku** za netypické rozmery. Príplatok iba za dvere: vyššie než 212 cm a širšie než 102 cm.

Ušľachtilý brúsený hliník v kombinácii s prírodným drevom zaručuje vysoký dizajn. Panel inox dodatočne chráni povrch dverí pred vonkajšími poškodeniami.

**Materiál dokončenia:**

- meranti, dub alebo borovica

**Konštrukcia:**

- tesnenie v krídle a zárubni
- drážka proti vyváženiu od strany pántov
- vonkajší plášť krídla vyrobený z vodovzdornej preglejky
- vnútorná mriežková konštrukcia krídla s výplňou z polyuretánovej peny
- hranol rámu krídla vyrobený z dreva je vystužený plechom a C-profilom

**Štandardná súprava:**

- hrúbka 72 mm
- dva nezávislé trňové zámky
- štyri pánty nastaviteľné v troch rovinách
- zasklenie REFLEX HNEDÁ
- hliníkový prah s tepelnou preložkou alebo drevený prah



**HRÚBKA DVERÍ**

- ◀ 72 ▶
- ◀ 82 ▶
- ◀ 102 ▶

**TYP**



**FRÉZOVANIE**

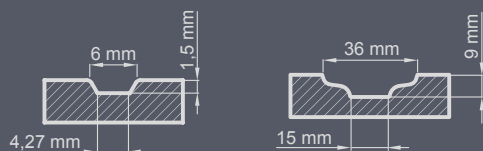

**P99**

**DOKONČENIE**



<sup>1)</sup> príplatok - kresba dreva môže byť vertikálna alebo horizontálna (okrem modelov s hlbokým frézovaním)  
<sup>2)</sup> príplatok - kresba dreva môže byť vertikálna alebo horizontálna (okrem modelov s hlbokým frézovaním)

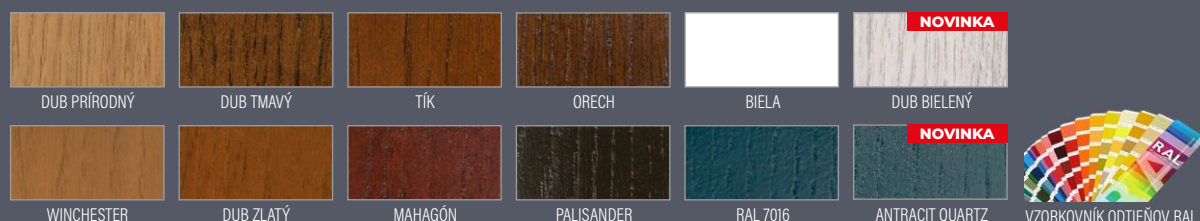

<sup>3)</sup> za príplatok





NOVINKA

**P177**

Hrčovitá kresba za príplatok  
Príplatok za obojstranný inox



NOVINKA

**P180**

Hrčovitá kresba za príplatok  
Príplatok za obojstranný inox



NOVINKA

**P181**

Hrčovitá kresba za príplatok  
Príplatok za obojstranný inox

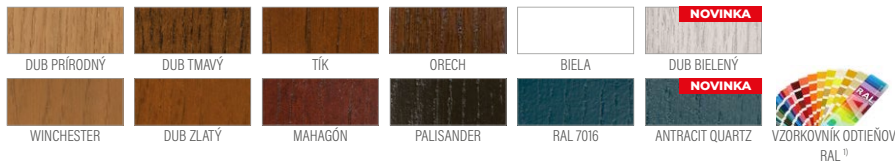

<sup>1)</sup> za príplatok



**BEZPOLDRÁŽKOVÉ DVERE** – príplatok k cene dverí s hrúbkou 82 a 102 mm v poldrážkovej verzii.

Dvere ERKADO sú dostupné s neštandardnými rozmermi **bez príplatku** za netypické rozmery. Príplatok iba za dvere: vyššie než 212 cm a širšie než 102 cm.



**P128**

Príplatok za obojstranný inox



**P129**

Príplatok za obojstranný inox



**P60**

Príplatok za obojstranný inox



**P150**

Príplatok za obojstranný inox



**P136**

Príplatok za obojstranný inox  
Dvojfarebná verzia za príplatok



**P57**

Príplatok za obojstranný inox  
Dvojfarebná verzia za príplatok



**P70**

Príplatok za obojstranný inox



**P48**

Príplatok za obojstranný inox



**P42**

Príplatok za obojstranný inox

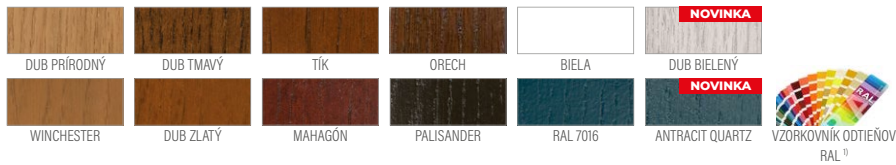

<sup>1)</sup> za príplatok



**BEZPOLDRÁŽKOVÉ DVERE** – príplatok k cene dverí s hrúbkou 82 a 102 mm v poldrážkovej verzii.

Dvere ERKADO sú dostupné s neštandardnými rozmermi **bez príplatku** za netypické rozmery. Príplatok iba za dvere: vyššie než 212 cm a širšie než 102 cm.





**P99**

Príplatek za obojstranný inox



**P68**

Príplatek za obojstranný inox  
Pieskované sklo za príplatek



**P130**

Príplatek za obojstranný inox



**P44**

Príplatek za obojstranný inox

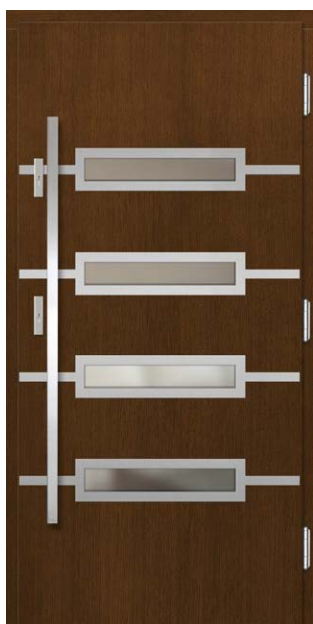

**P91**

Príplatek za obojstranný inox



**P100**

Príplatek za obojstranný inox



**P105**

Príplatok za obojstranný inox



**P46**

Príplatok za obojstranný inox



**P104**

Príplatok za obojstranný inox +  
dolná ocelová lišta

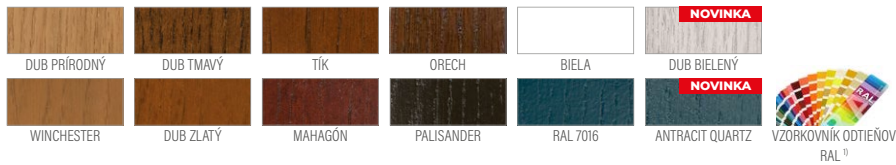

<sup>1)</sup> za príplatok



**BEZPOLDRÁŽKOVÉ DVĚRE** – príplatok k cene dverí s hrúbkou 82 a 102 mm v poldrážkovej verzii.

Dvere ERKADO sú dostupné s neštandardnými rozmermi **bez príplatku** za netypické rozmery. Príplatok iba za dvere: vyššie než 212 cm a širšie než 102 cm.





**P155**

Príplatok za obojstranný inox



**P101**

Príplatok za obojstranný inox



**P95**

Príplatok za obojstranný inox

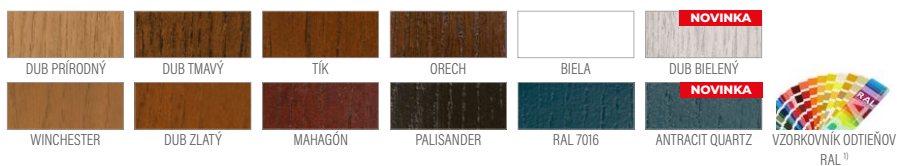

<sup>1)</sup> za príplatok

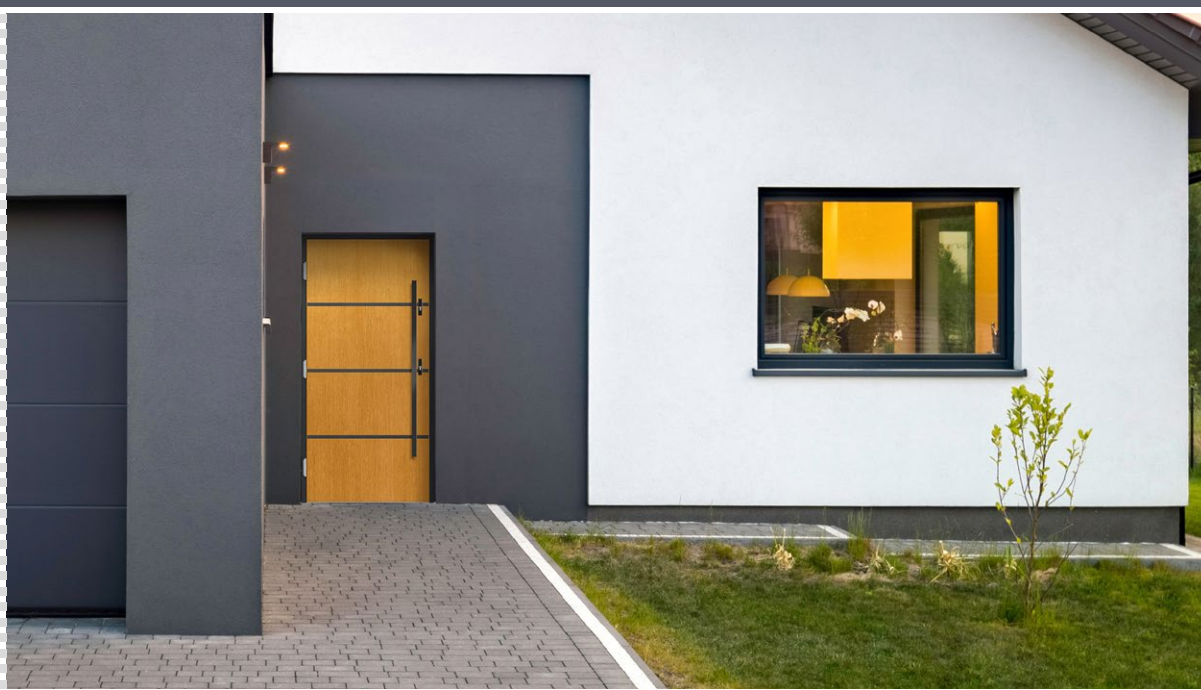

**BEZPOLDRÁŽKOVÉ DVERE** – príplatok k cene dverí s hrúbkou 82 a 102 mm v poldrážkovej verzii.



**P66**

Príplatok za obojstranný inox



**P133**

Príplatok za obojstranný inox



**P56**

Príplatok za obojstranný inox



**P156**

Hrčovitá kresba za príplatok

Príplatky za obojstranný inox + dvojfarebnú verziu  
V prípade dverí, ktoré sú predstavené na obrázku, je  
potrebné k základnej cene prísítať príplatok (čierna  
farba, dvojfarebná verzia, hrčovitá kresba)

- 1 lakovaná čierna RAL 9005
- 2 čierny inox



**P158**

Príplatok za obojstranný inox



**P58**

Príplatok za obojstranný inox



**P97**

Príplatok za obojstranný inox



**P134**

Príplatok za obojstranný inox

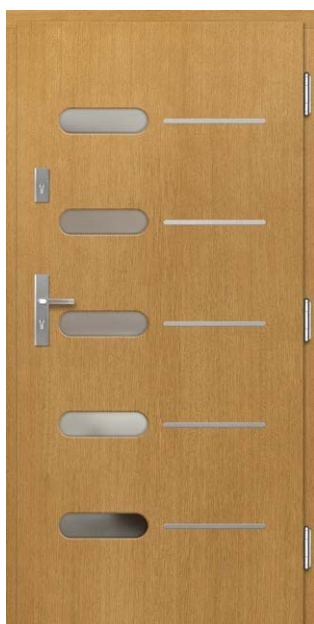

**P81**

Príplatok za obojstranný inox

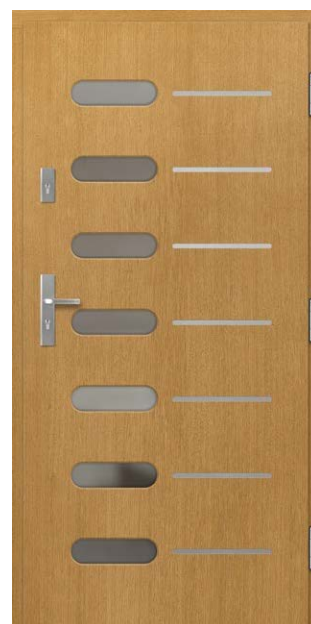

**P64**

Príplatok za obojstranný inox



**P102**

Príplatok za obojstranný inox





2 roky  
ZÁRUKA

RC2  
trieda  
odolnosti

SPLAŇA PŮDOBANY  
VLÁŠŤENÝ PROGRAM  
ČISTÉ  
OVZDUŠIE



**P89**

Príplatok za obojstranný inox + vitráž



**P90**

Príplatok za obojstranný inox + vitráž



**P103**

Príplatok za obojstranný inox + vitráž

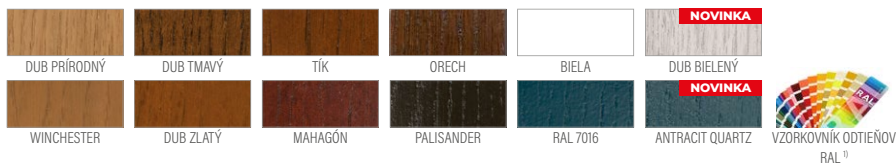

<sup>1)</sup> za príplatok



**BEZPOLDRÁŽKOVÉ DVERE** – príplatok k cene dveri s hrúbkou 82 a 102 mm v poldrážkovej verzii.

Dvere ERKADO sú dostupné s neštandardnými rozmermi **bez príplatku** za netypické rozmery. Príplatok iba za dvere: vyššie než 212 cm a širšie než 102 cm.





**P131**

Príplatok za obojstranný inox



**P132**

Príplatok za obojstranný inox + vitráž



**P135**

Príplatok za obojstranný inox + dvojfarebnú verziu



**P106**

Príplatok za obojstranný inox



**P98**

Príplatok za obojstranný inox

Charakteristickou črtou tejto línie je moderný tvar frézovaní a zasklení. Modely sa vyznačujú spojitým dizajnom, ktorý je založený na geometrických tvaroch.

**Materiál dokončenia:**

- meranti, dub alebo borovica

**Konštrukcia:**

- tesnenie v krídle a zárubni
- drážka proti vyváženiu od strany pántov
- vonkajší plášť krídla vyrobený z vodovzdornej preglejky
- vnútorná mriežková konštrukcia krídla s výplňou z polyuretánovej peny
- hranol rámu krídla vyrobený z dreva je vystužený plechom a C-profilom

**Štandardná súprava:**

- hrúbka 72 mm
- dva nezávislé tříňové zámky
- štyri pánty nastaviteľné v troch rovinách
- zasklenie REFLEX HNEDÁ
- hliníkový prah s tepelnou preložkou alebo drevený prah



**HRÚBKA DVERÍ**

- ◀ 72 ▶
- ◀ 82 ▶
- ◀ 102 ▶

**TYP**



**FRÉZOVANIE**

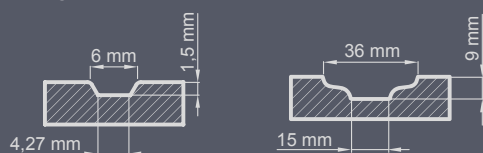

**P141**

**DOKONČENIE**

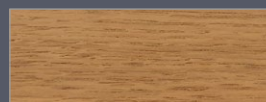

ROVNÝ DUB ŠTANDARD

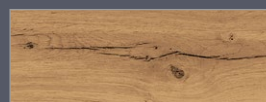

DUB HRČOVITÝ<sup>1)</sup>

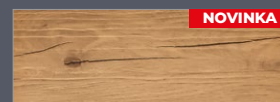

DUB HRČOVITÝ KEFOVANÝ<sup>2)</sup>

**NOVINKA**

<sup>1)</sup> príplatok - kresba dreva môže byť vertikálna alebo horizontálna (okrem modelov s hlbokým frézovaním)

<sup>2)</sup> príplatok - kresba dreva môže byť vertikálna alebo horizontálna (okrem modelov s hlbokým frézovaním)



DUB PRÍRODNÝ



DUB TMAVÝ



TÍK



ORECH



BIELA



DUB BIELENÝ

**NOVINKA**



WINCHESTER



DUB ZLATÝ



MAHAGÓN



PALISANDER



RAL 7016

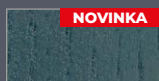

ANTRACIT QUARTZ

**NOVINKA**



VZORKOVNÍK ODTIEŇOV RAL<sup>3)</sup>

<sup>3)</sup> za príplatok





P82



P140



P141



P84



P53



P41



2 roky  
ZÁRUKA

RC2  
trieda  
odolnosti

SPLNIA POŽADAVKY  
UŠIACHO PROGRAMU  
ČISTÉ  
OVZDUŠIE



P83



P79



P138



P67

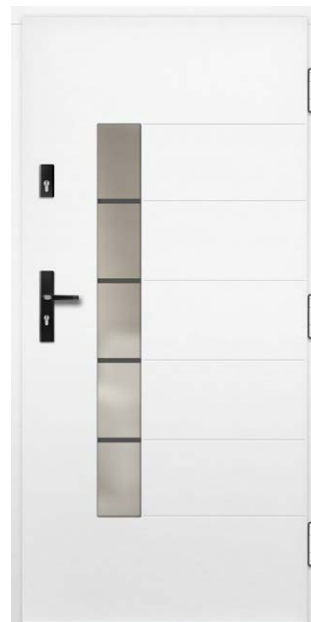

P119



P157

Hrčovitá kresba za príplatok

**BEZPOLDRÁŽKOVÉ DVERE** - príplatok k cene dverí s hrúbkou 82 a 102 mm v poldrážkovej verzii.

Dvere ERKADO sú dostupné s neštandardnými rozmermi **bez príplatku** za netyypické rozmery. Príplatok iba za dvere: vyššie než 212 cm a širšie než 102 cm.





**P55**



**P94**



**P26**

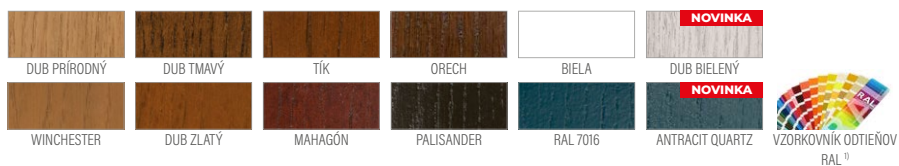

<sup>1)</sup> za príplatok

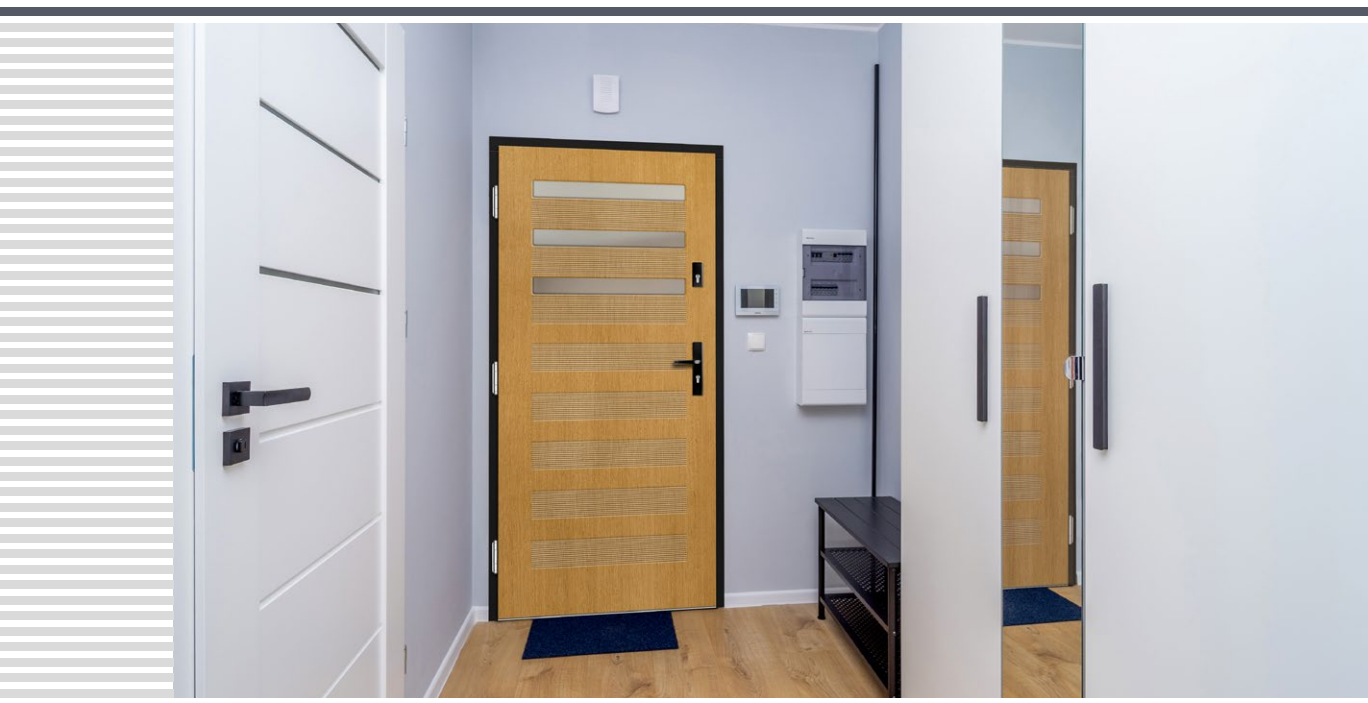

**BEZPOLDRÁŽKOVÉ DVERE** – príplatok k cene dverí s hrúbkou 82 a 102 mm v poldrážkovej verzii.



2 roky  
ZÁRUKA

RC2  
trieda  
odolnosti

SPLNIA POŽADAVKY  
VLÁŠNEHO PROGRAMU  
ČISTÉ  
OVZDUŠIE



P151



P24



P25



P40



P118



P174

BEZPOLDRÁŽKOVÉ DVĚRE – příplatek k ceně dveří s hrúbkou 82 a 102 mm v poldrážkovej verzii.

Dveře ERKADO sú dostupné s neštandardnými rozměri **bez příplatku** za netypické rozměry. Příplatek iba za dveře: vyššie než 212 cm a širšie než 102 cm.



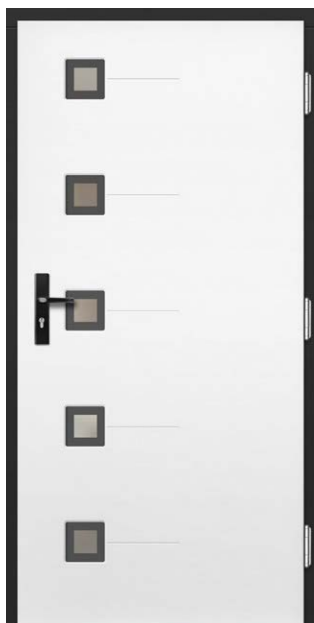

P71

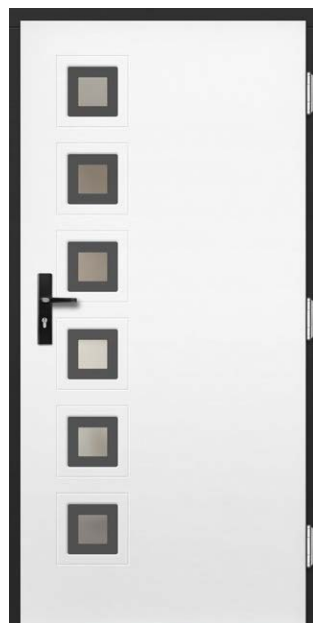

P7



P142

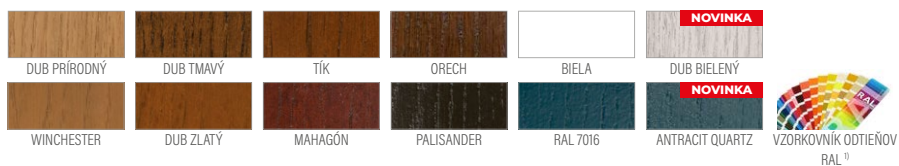

<sup>1)</sup> za príplatok



**BEZPOLDRÁŽKOVÉ DVERE** – príplatok k cene dverí s hrúbkou 82 a 102 mm v poldrážkovej verzii.





2 roky  
ZÁRUKA

RC2  
trieda  
odolnosti

SPLAŇA PŮDOBANY  
VLEŠNÝCH PROGRAMŮ  
ČISTÉ  
OVZDUŠIE



P146



P27



P92



P74



P137



P69

BEZPOLDRÁŽKOVÉ DVĚŘE – příplatek k ceně dveří s hrúbkou 82 a 102 mm v poldrážkovej verzii.

Dveře ERKADO sú dostupné s neštandardnými rozmerni **bez príplatku** za netypické rozmery. Príplatek iba za dveře: vyššie než 212 cm a širšie než 102 cm.





P159



P160



P161



P162



P163



P164



P50



P22



P34

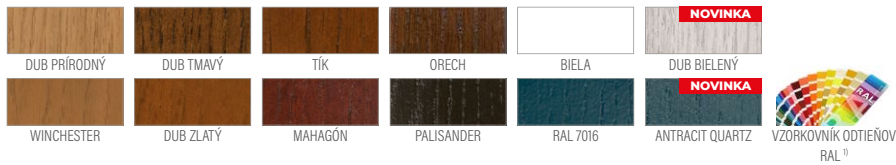

<sup>1)</sup> za príplatok



**BEZPOLDRÁŽKOVÉ DVERE** – príplatok k cene dverí s hrúbkou 82 a 102 mm v poldrážkovej verzii.

Dvere ERKADO sú dostupné s neštandardnými rozmermi **bez príplatku** za netypické rozmery. Príplatok iba za dvere: vyššie než 212 cm a širšie než 102 cm.



**P75**



**P61**



**P76**



**P62**



**P73**



**P32**



2 roky  
ZÁRUKA

RC2  
trieda  
odolnosti

SPLNIA PODOBNÝ  
VÝŠNÝ PROGRAM  
ČISTÉ  
OVZDUŠIE



P139



P77



P93



P80



P78



P148

**BEZPOLDRÁŽKOVÉ DVERE** - príplatok k cene dverí s hrúbkou 82 a 102 mm v poldrážkovej verzii.

Dvere ERKADO sú dostupné s neštandardnými rozmermi **bez príplatku** za netyypické rozmery. Príplatok iba za dvere: vyššie než 212 cm a širšie než 102 cm.





P8



P9



P28



P47



P37



P72



2 roky  
ZÁRUKA

RC2  
trieda  
odolnosti

SPLAŇA PŮDOBANY  
VLÁŠŤENÝ PROGRAM  
ČISTÉ  
OVZDUŠIE



P107



P108



P109



P20



P21

Vitráž za príplatok



P10

BEZPOLDRÁŽKOVÉ DVERE – príplatok k cene dverí s hrúbkou 82 a 102 mm v poldrážkovej verzii.

Dvere ERKADO sú dostupné s neštandardnými rozmermi **bez príplatku** za netypické rozmery. Príplatok iba za dvere: vyššie než 212 cm a širšie než 102 cm.





P145



P147



P149



P59



P110

Hrčovitá kresba za príplatok



P18



Séria dverí CLASSIC je vytvorená pre všetky domy s klasickým štýlom. Charakteristickou črtou tejto línie sú tradičné nadčasové vzory

**Materiál dokončenia:**

- meranti, dub alebo borovica

**Konštrukcia:**

- tesnenie v krídle a zárubni
- drážka proti vyváženiu od strany pántov
- vonkajší plášť krídla vyrobený z vodovzdornej preglejky
- vnútorná mriežková konštrukcia krídla s výplňou z polyuretánovej peny
- hranol rámu krídla vyrobený z dreva je vystužený plechom a C-profilom

**Štandardná súprava:**

- hrúbka 72 mm
- dva nezávislé tříňové zámky
- štyri pánty nastaviteľné v troch rovinách
- zasklenie REFLEX HNEDÁ
- hliníkový prah s tepelnou preložkou alebo drevený prah



**HRÚBKA DVERÍ**

- ◀72▶ ◀82▶ ◀102▶

**TYP**



**FRÉZOVANIE**

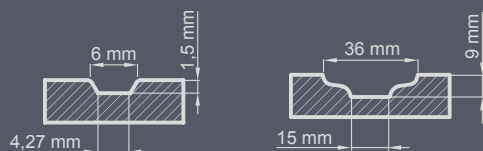

**P52**

**DOKONČENIE**

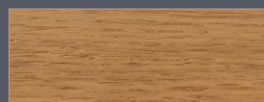

ROVNÝ DUB ŠTANDARD



DUB HRČOVITÝ<sup>1)</sup>



DUB HRČOVITÝ KEFOVANÝ<sup>2)</sup>

<sup>1)</sup> príplatok – kresba dreva môže byť vertikálna alebo horizontálna (okrem modelov s hlbokým frézovaním)

<sup>2)</sup> príplatok – kresba dreva môže byť vertikálna alebo horizontálna (okrem modelov s hlbokým frézovaním)



DUB PRÍRODNÝ



DUB TMAVÝ



TÍK



ORECH



BIELA



DUB BIELEŇÝ



WINCHESTER



DUB ZLATÝ



MAHAGÓN



PALISANDER

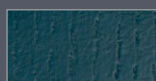

RAL 7016

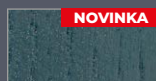

ANTRACIT QUARTZ



VZORKOVNÍK ODTIEŇOV RAL<sup>3)</sup>

<sup>3)</sup> za príplatok





P96



P17



P1



P38



P2



P35

**BEZPOLDRÁŽKOVÉ DVERE** – príplatok k cene dverí s hrúbkou 82 a 102 mm v poldrážkovej verzii.



2 roky  
ZÁRUKA

RC2  
trieda  
odolnosti

SPLAŇA PŮDOBANÝ  
VÝŠNÝ PROGRAM  
ČISTÉ  
OVZDUŠIE



P15



P11



P29



P175

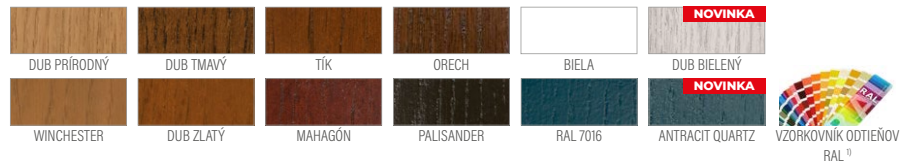

<sup>1)</sup> za príplatok

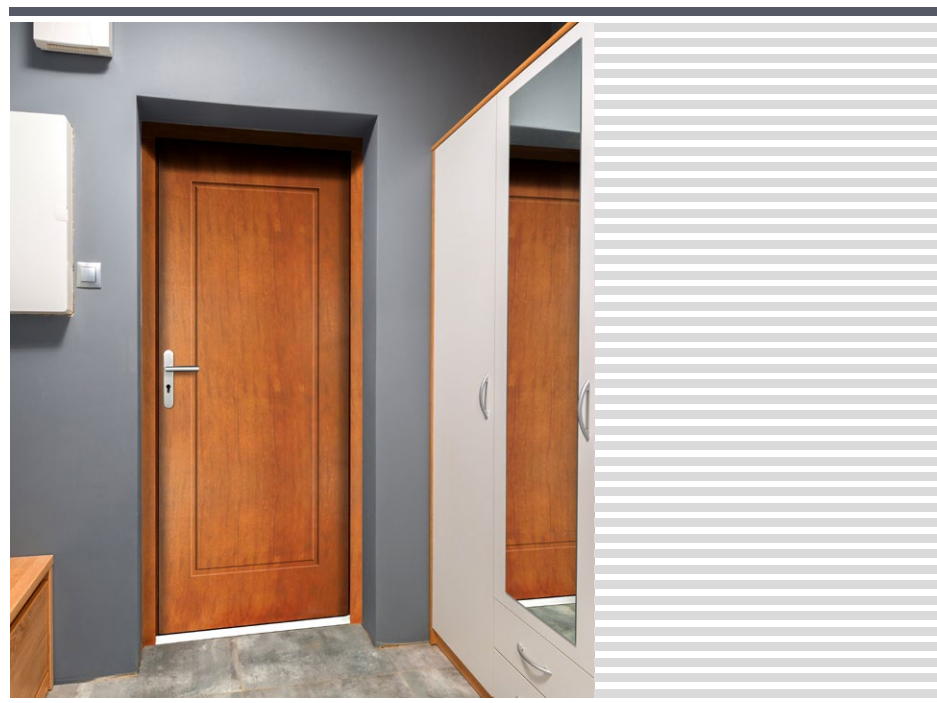

**BEZPOLDRÁŽKOVÉ DVĚRE** – príplatok k cene dveri s hrúbkou 82 a 102 mm v poldrážkovej verzii.

Dvere ERKADO sú dostupné s neštandardnými rozmermi **bez príplatku** za netypické rozmery. Príplatok iba za dvere: vyššie než 212 cm a širšie než 102 cm.





P5



P3



P45



P19



P33



P16



2 roky  
ZÁRUKA

RC2  
trieda  
odolnosti

SPLAŇA PŮDOBŇAVÝ  
VĚŠTĚNÝ PROGRAM  
ČISTÉ  
OVZDUŠIE



**P4**

Vitráž za príplatok



**P117**



**P115**

Vitráž za príplatok

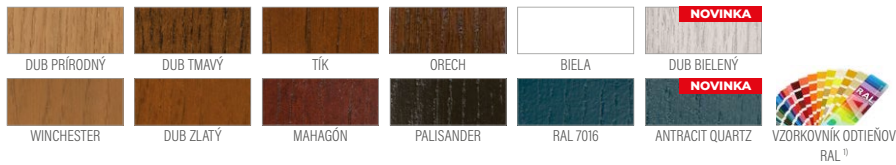

<sup>1)</sup> za príplatok



**BEZPOLDRÁŽKOVÉ DVERE** – príplatok k cene dveri s hrúbkou 82 a 102 mm v poldrážkovej verzii.

Dvere ERKADO sú dostupné s neštandardnými rozmermi **bez príplatku** za netypické rozmery. Príplatok iba za dvere: vyššie než 212 cm a širšie než 102 cm.





**P36**

Vitráž za príplatok



**P113**



**P114**



**P31**



**P54**



**P13**

Vitráž za príplatok

**BEZPOLDRÁŽKOVÉ DVERE** – príplatok k cene dverí s hrúbkou 82 a 102 mm v poldrážkovej verzii.



2 roky  
ZÁRUKA

RC2  
trieda  
odolnosti

SPLA PŮDOBANY  
VLÁŠŤENÝ PROGRAM  
ČISTÉ  
OVZDUŠIE



P12



P6



P14



P116



P112



P111





P165



P166



P167



P186



P187





250  
cm

2 roky  
ZÁRUKA

RC2  
trieda  
odolnosti

SPLAŇA PŮDOBŇKY  
VLIVŇNĚHO PROGRAMU  
ČISTĚ  
OVZDUŠIE



P168



P169

Vitráž za príplatok



P170

Vitráž za príplatok



P171



P143



P144

**BEZPOLDRÁŽKOVÉ DVĚRE** – príplatok k cene dverí s hrúbkou 82 a 102 mm v poldrážkovej verzii.

Dvere ERKADO sú dostupné s neštandardnými rozmermi **bez príplatku** za netypické rozmery. Príplatok iba za dvere: vyššie než 212 cm a širšie než 102 cm.





P63



P49



P39



P65



P51



P172



2 roky  
ZÁRUKA

RC2  
trieda  
odolnosti

SPLAŇA PŮDOBŇKY  
VLEŠNENÝ PROGRAM  
**CISTÉ  
OVZDUŠIE**



**P30**

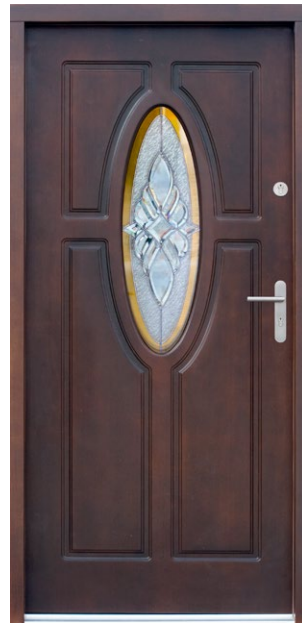

**P52**

Vitráž za príplatok



**P23**

Vitráž za príplatok



**P189**

Medziokenná mriežka za príplatok

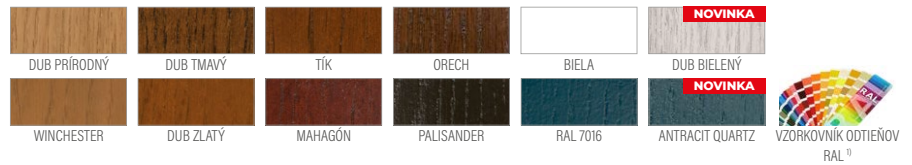

<sup>1)</sup> za príplatok



**BEZPOLDRÁŽKOVÉ DVERE** – príplatok k cene dveri s hrúbkou 82 a 102 mm v poldrážkovej verzii.

Dvere ERKADO sú dostupné s neštandardnými rozmermi **bez príplatku** za netypické rozmery. Príplatok iba za dvere: vyššie než 212 cm a širšie než 102 cm.



Séria dverí RETRO je vytvorená pre všetky domy zariadené v klasickom štýle. Charakteristickou črtou tejto línie sú tradičné nadčasové vzory

**Materiál dokončenia:**

- meranti, dub alebo borovica

**Konštrukcia:**

- tesnenie v krídle a zárubni
- drážka proti vyváženiu od strany pántov
- vonkajší plášť krídla vyrobený z vodovzdornej preglejky
- vnútorná mriežková konštrukcia krídla s výplňou z polyuretánovej peny
- hranol rámu krídla vyrobený z dreva je vystužený plechom a C-profilom

**Štandardná súprava:**

- hrúbka 72 mm
- dva nezávislé tříňové zámky
- štyri pánty nastaviteľné v troch rovinách
- zasklenie REFLEX HNEDÁ
- hliníkový prah s tepelnou preložkou alebo drevený prah



**P173**

koruny sú dostupné iba jednostranne



**HRÚBKA DVERÍ**

- ◀ 72 ▶ ◀ 82 ▶ ◀ 102 ▶

**TYP**



**FRÉZOVANIE**

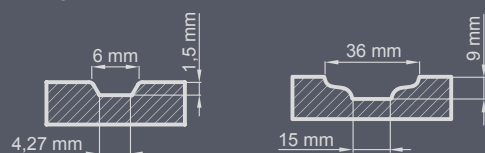

DUB PRÍRODNÝ

DUB TMAVÝ

TÍK

ORECH

BIELA

DUB BIELEŇÝ

WINCHESTER

DUB ZLATÝ

MAHAGÓN

PALISANDER

RAL 7016

ANTRACIT QUARTZ



<sup>1)</sup> za príplatok



NOVINKA

P184



NOVINKA

P183



NOVINKA

P185



NOVINKA

P182

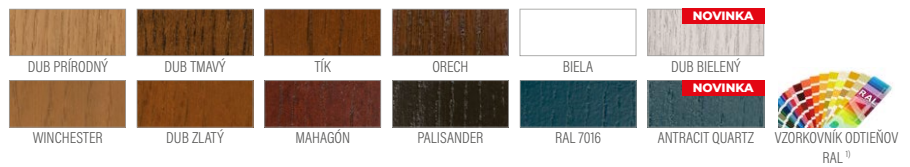

<sup>1)</sup> za príplatok



**BEZPOLDRÁŽKOVÉ DVERE** – príplatok k cene dveri s hrúbkou 82 a 102 mm v poldrážkovej verzii.

Dvere ERKADO sú dostupné s neštandardnými rozmermi **bez príplatku** za netypické rozmery. Príplatok iba za dvere: vyššie než 212 cm a širšie než 102 cm.



SO SKLOM ZLÍCOVANÝM S POVRCHOM KRÍDLA  
(dostupné iba v bezpoldrážkových dverách)



**P158**

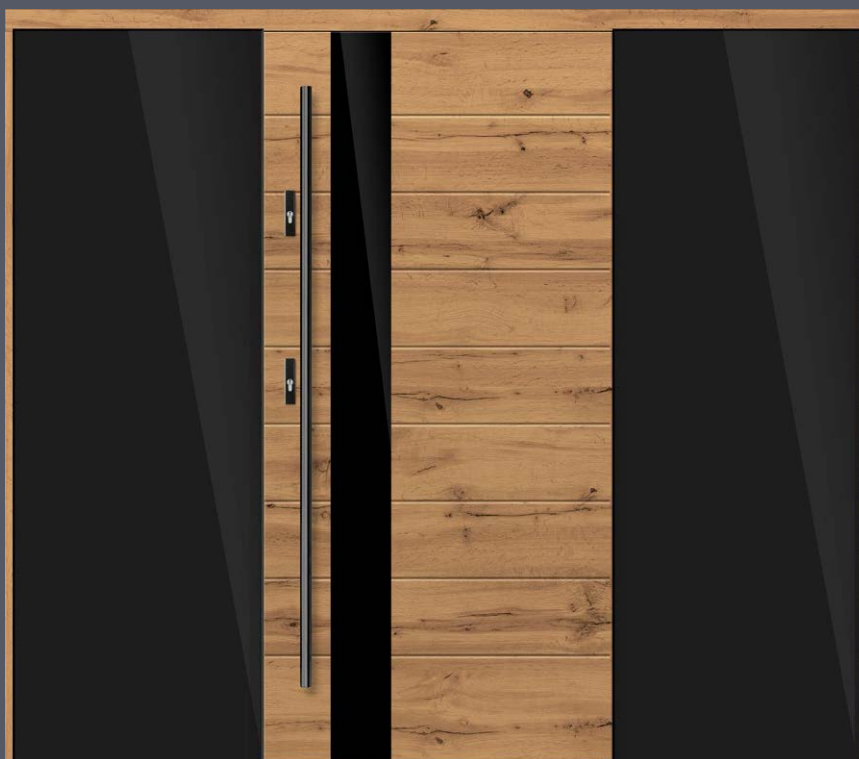

**P154**



**P174**  
+ PEVNÝ ZASKLENÝ SVETLÍK V ZÁRUBNI



**P163**  
+ PEVNÉ ZASKLENÉ SVETLÍKY V ZÁRUBNI

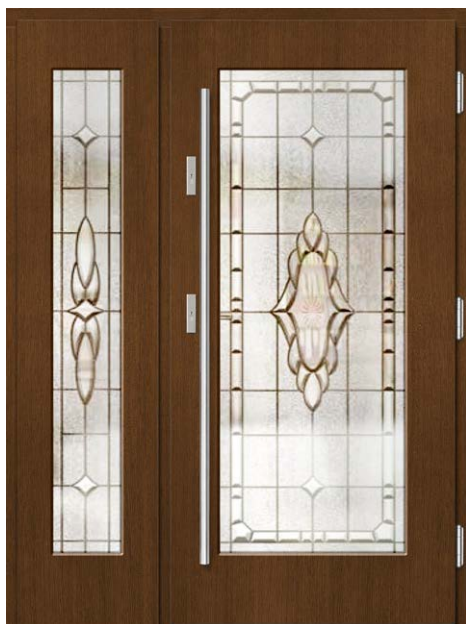

**P169**  
+ PEVNÝ ZASKLENÝ SVETLÍK (IMITÁCIA KRÍDLA)



**P170**  
+ PEVNÉ ZASKLENÉ SVETLÍKY (IMITÁCIA KRÍDLA)



**P164**  
+ PEVNÝ ZASKLENÝ SVETLÍK



**P162**  
+ PEVNÉ ZASKLENÉ SVETLÍKY







### P189

+ 2 X PEVNÉ ZASKLENÉ SVETLÍKY + HORNÝ SVETLÍK  
+ OBLÚKOVÝ HORNÝ SVETLÍK S MEDZIOKENNÝMI PRIEČKAMI

Cenové kalkulácie oblúkov len individuálne



### P121

+ ZASKLENÝ SVETLÍK



### P3

+ PEVNÝ ZASKLENÝ SVETLÍK



### P17

+ PEVNÉ ZASKLENÉ SVETLÍKY





**P157**  
+ PEVNÝ ZASKLENÝ SVETLÍK V ZÁRUBNI



**P152**  
+ PEVNÝ ZASKLENÝ SVETLÍK



**P66**  
+ PEVNÉ ZASKLENÉ SVETLÍKY V ZÁRUBNI



**P105**  
+ PEVNÉ ZASKLENÉ SVETLÍKY V ZÁRUBNI



**P156**  
+ PEVNÝ ZASKLENÝ SVETLÍK



**P1**  
+ PEVNÉ SVETLÍKY (IMITÁCIA KRÍDLA)



**P153**  
+ PEVNÝ ZASKLENÝ SVETLÍK

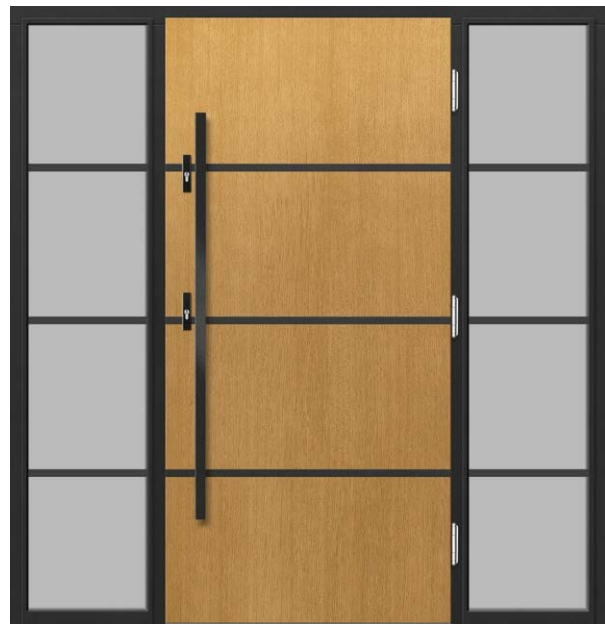

**P155**  
+ PEVNÉ ZASKLENÉ SVETLÍKY





**P37**  
+ PEVNÝ ZASKLENÝ SVETLÍK (IMITÁCIA KRÍDLA)

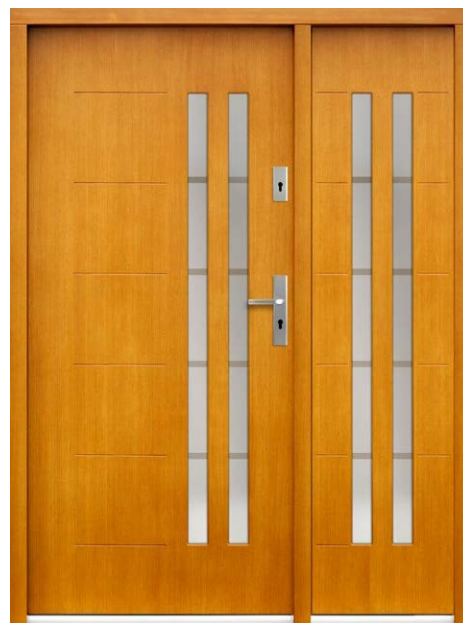

**P82**  
+ PEVNÝ ZASKLENÝ SVETLÍK (IMITÁCIA KRÍDLA)





2 roky  
ZÁRUKA

RC2  
trieda  
odolnosti

SPLNÁ POŽADAVKY  
VLÁŠNEHO PROGRAMU  
ČISTÉ  
OVZDUŠIE



**P67**  
+ PEVNÉ ZASKLENÉ SVETLÍKY (IMITÁCIA KRÍDLA)



**P89**  
+ PEVNÉ ZASKLENÉ SVETLÍKY (IMITÁCIA KRÍDLA)



**P65**  
+ PEVNÝ ZASKLENÝ SVETLÍK (IMITÁCIA KRÍDLA)



**P25**  
+ PEVNÝ ZASKLENÝ SVETLÍK (IMITÁCIA KRÍDLA)





**P9**  
+ PEVNÝ ZASKLENÝ SVETLÍK (IMITÁCIA KRÍDLA)

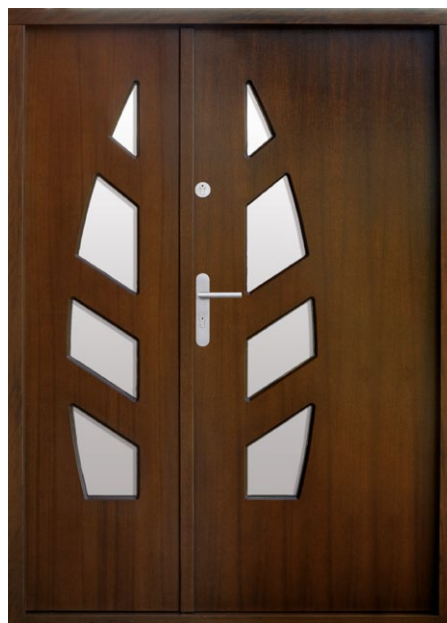

**P47**  
+ OTVÁRACÍ ZASKLENÝ SVETLÍK



**P21**  
+ PEVNÝ ZASKLENÝ SVETLÍK (IMITÁCIA KRÍDLA)



**P55**  
+ PEVNÝ ZASKLENÝ SVETLÍK V ZÁRUBNI



**P46**  
+ PEVNÝ ZASKLENÝ SVETLÍK V ZÁRUBNI



**P137**  
+ PEVNÉ ZASKLENÉ SVETLÍKY V ZÁRUBNI



**P45**  
+ PEVNÉ ZASKLENÉ SVETLÍKY V ZÁRUBNI

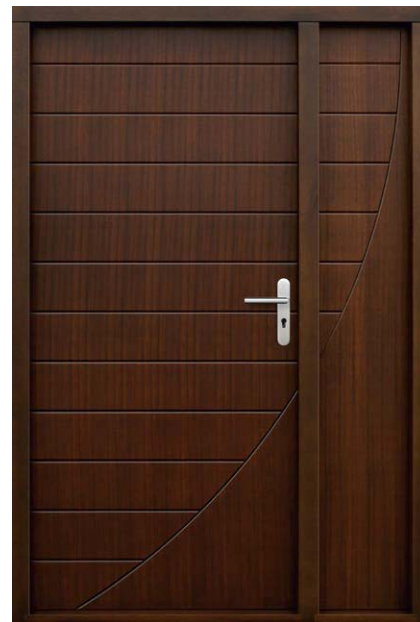

**P59**  
+ PEVNÝ PLNÝ SVETLÍK (IMITÁCIA KRÍDLA)

Pozor: pevný svetlík v zárubni - zasklenie - bezpečnostné kompaktné sklo 44 mm reflex hnedá

Pozor: pevný svetlík imitujúci krídlo je upevnený na pántoch.





**P42**  
+ PEVNÝ ZASKLENÝ SVETLÍK (IMITÁCIA KRÍDLA) + HORNÝ SVETLÍK



**P28**  
+ PEVNÉ ZASKLENÉ SVETLÍKY (IMITÁCIE KRÍDLA) + HORNÝ SVETLÍK







**P107**  
+ PEVNÝ ZASKLENÝ SVETLÍK V ZÁRUBNI



**P132**  
+ PEVNÝ ZASKLENÝ SVETLÍK (IMITÁCIA KRÍDLA)



**P147**  
+ PEVNÉ ZASKLENÉ SVETLÍKY V ZÁRUBNI

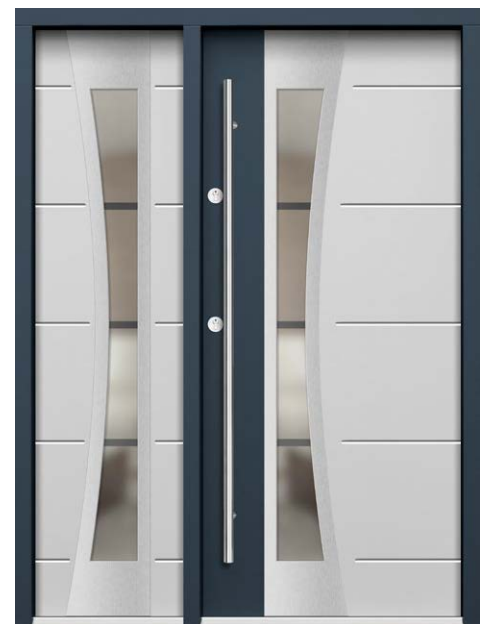

**P98**  
+ PEVNÝ ZASKLENÝ SVETLÍK (IMITÁCIA KRÍDLA)

Pozor: pevný svetlík v zárubni - zasklenie - bezpečnostné kompaktné sklo 44 mm reflex hnedá

Pozor: pevný svetlík imitujúci krídlo je upevnený na pántoch.





**P144**

+ PEVNÉ ZASKLENÉ SVETLÍKY V ZÁRUBNI  
+ PEVNÉ ZASKLENÉ SVETLÍKY V ZÁRUBNI



**P68**

+ PEVNÝ ZASKLENÝ SVETLÍK V ZÁRUBNI



**P141**

+ PEVNÝ ZASKLENÝ SVETLÍK (IMITÁCIA KRÍDLA)



**P83**

+ PEVNÝ ZASKLENÝ SVETLÍK (IMITÁCIA KRÍDLA)

Interiérové dvere sú štandardným zariadením každého domu. Preto pozeranie sa na dvere iba cez ich úžitkové a funkčné vlastnosti už dávno nie je dostatočné. Dnes je to dôležitý prvok interiérového dizajnu, zvyrazňujúci prednosti perfektne zariadeného domu, preto vytvárame moderné riešenia, prinášame atraktívny dizajn, zameriavame sa na kvalitu zhotovenia, aby sa naši zákazníci mohli tešiť z výberu dverí Erkado.



## LAKOVANIE

- Stromy, z ktorých sa vyrábajú dyhy, navzájom sa odlišujú svojou farbou, štruktúrou a hustotou. Dokonca aj medzi dyhami, ktoré sú vyrobené z jedného stromu, môžu byť značné rozdiely. Je to charakteristická črta prírodného dreva a nemôže byť základom reklamácie.
- Predstavené odtiene a kresby majú iba názorný charakter a nemôžu sa používať ako vzorky skutočných odtieňov.

## DOKONČENIE



ROVNÝ DUB ŠTANDARD

DUB HRČOVITÝ<sup>2)</sup>

HLADKÁ BIELA<sup>3)</sup>

## PRIEREZ INTERIÉROVÝCH DVERÍ



DUB PRÍRODNÝ



DUB TMAVÝ



TÍK



ORECH



BIELA<sup>3)</sup>



DUB BIELÝ

NOVINKA



WINCHESTER



DUB ZLATÝ



MAHAGÓN



PALISANDER



RAL 7016<sup>3)</sup>

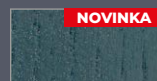

ANTRACIT QUARTZ

NOVINKA



VZORKOVNÍK ODTIEŇOV  
RAL<sup>1)3)</sup>

<sup>1)</sup> za príplatok

<sup>2)</sup> za príplatok – kresba dreva môže byť vertikálna alebo horizontálna, v prípade plných dverí alebo dverí s plytkým frézovaním

<sup>3)</sup> hladká alebo štruktúra dreva



UNO PREMIUM, kľučka CUBE matná čierna

UNO PREMIUM tmavý dub



UNO PREMIUM prírodný dub



UNO PREMIUM biely dub



UNO PREMIUM prírodný dub s kľučkou CUBE matná čierna

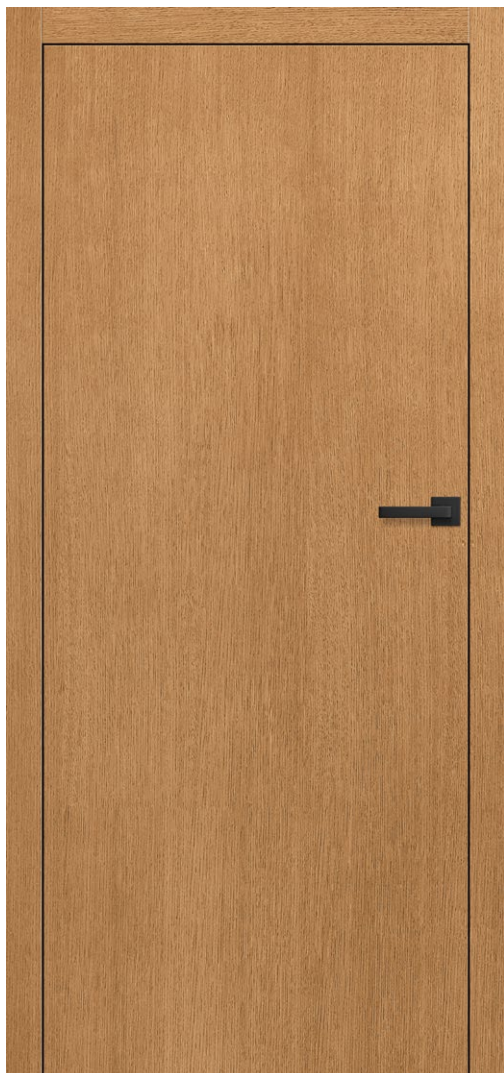

### KONŠTRUKCIA

- bezpoldrážkové krídlo
- rám vyrobený z borovicového dreva + dub zosilnený C-profilom
- vonkajší plášť krídla vyrobený z vodovzdornej dubovej preglejky s hrúbkou 4 mm alebo z HDF odolnej voči vlhkosti s hrúbkou 3 mm v prípade dverí bez štruktúry dreva
- vyplnenie plným panelom
- hrúbka krídla 40 mm

### DOKONČENIE

- trikrát natreté hydrodynamickou metódou vodou riediteľnými farbami zo vzorkovníka ERKADO alebo kryciami farbami RAL

### KOVANIA

- tri skryté pánty, farba: striebro (voliteľne za príplatok čierna alebo zlato)
- magnetický zámok: na kľúč, zámkovú vložku, úsporný alebo s blokádou, farba: striebro, voliteľne za príplatok magnetických zámok, farba: čierna alebo zlato

### PRÍPLATKY

- ventilačný výrez
- bezpoldrážkové krídlo „100“
- padacie tesnenie
- zámena na magnetický zámok, farba: čierna alebo zlato
- zámena na pánty a protiplech, farba: čierna alebo zlato
- dvere s rozmermi 216 – 230 cm ..... 15 % príplatok k základnej cene
- dvere s rozmermi 231 – 240 cm ..... 25 % príplatok k základnej cene
- dvere s rozmermi 241 – 250 cm ..... 30 % príplatok k základnej cene

### DOSTUPNÉ ŠÍRKY KRÍDIEL



### UNO PREMIUM

### PRIEREZ DVERÍ



### DOKONČENIE



ROVNÝ DUB ŠTANDARD



DUB HRČOVITÝ<sup>2)</sup>



HLADKÁ BIELA  
alebo iná farba zo  
vzorkovníka RAL



DUB PRÍRODNÝ



DUB TMAVÝ



TÍK



ORECH



BIELA<sup>3)</sup>



DUB BIELENÝ



WINCHESTER



DUB ZLATÝ



MAHAGÓN



PALISANDER



RAL 7016<sup>3)</sup>



ANTRACIT QUARTZ



VZORKOVNÍK ODTIEŇOV  
RAL<sup>3)</sup>

<sup>1)</sup> za príplatok, <sup>2)</sup> za príplatok – kresba dreva môže byť vertikálna alebo horizontálna, v prípade plných dverí alebo dverí s plytkým frézovaním

<sup>3)</sup> hladká alebo štruktúra dreva



UNO PREMIUM LUX 118 brúsené zlato, kľučka BELLA SLIM matná mosadz



intarzia **LUX 119**  
**BRÚSENÁ OCEĽ**



intarzia **LUX 104**  
**ČIERNA**

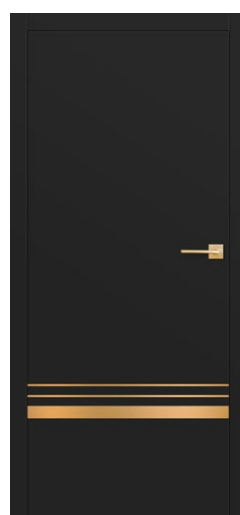

intarzia **LUX 118**  
**BRÚSENÉ ZLATO**



intarzia **LUX 121**  
**BRÚSENÁ MEĎ**

INTARZIA LUX ČIERNA

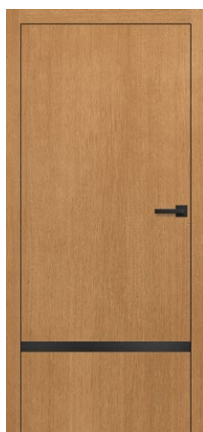

intarzia LUX 117



intarzia LUX 118



intarzia LUX 119

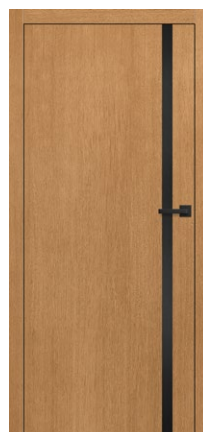

intarzia LUX 120



intarzia LUX 121



intarzia LUX 103



intarzia LUX 104



intarzia LUX 112



intarzia LUX 113



intarzia LUX 107



intarzia LUX 114



intarzia LUX 116

**Dostupné odtiene  
INTARZIÍ LUX:**

- BRÚSENÁ OCEĽ
- ČIERNA
- BRÚSENÉ ZLATO
- BRÚSENÁ MEĎ

INTARZIE sú umiestnené z oboch strán krídla a sú zlíčované s jeho rovinou.  
Intarzia má šírku 8 mm alebo 50 mm.





BALDUR 9, kľučka CUBE matná čierna, lepené sklo VSG 441 čierna



BALDUR 1



BALDUR 2



BALDUR 3

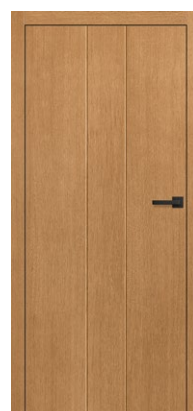

BALDUR 4



BALDUR 5



BALDUR 6



BALDUR 7

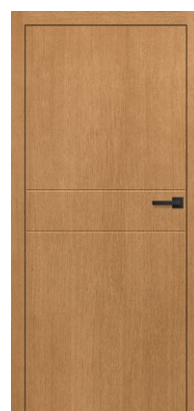

BALDUR 8



BALDUR 9



BALDUR 9, farba: svetlosivá RAL 7037, kľučka CUBE matná čierna, lepené sklo VSG 441 čierna



**BALDUR**

**VENTILAČNÝ VÝREZ**



**KONŠTRUKCIA**

- bezpoldrážkové krídlo
- rám vyrobený z borovicového dreva + dub zosilnený C-profilom
- vonkajší plášť krídla vyrobený z vodovzdornej dubovej preglejky s hrúbkou 4 mm alebo z HDF odolnej voči vlhkosti s hrúbkou 3 mm v prípade dverí bez štruktúry dreva
- vyplnenie plným panelom
- hrúbka krídla 40 mm

**DOKONČENIE**

- trikrát natreté hydrodynamickou metódou vodou riediteľnými farbami zo vzorkovníka ERKADO alebo kryciami farbami RAL

**KOVANIA**

- tri skryté pánty, farba: striebro (voliteľne za príplatok čierna alebo zlato)
- magnetický zámok: na kľúč, zámkovú vložku, úsporný alebo s blokadou, farba: striebro, voliteľne za príplatok magnetických zámok, farba: čierna alebo zlato

**ZASKLENIE**

- BALDUR 1, 3, 5 štandardne lepené sklo a bezpečnostné tvrdené sklo VSG/ESG 441, mliečne alebo čierna, obojstranne hladké
- pevná šírka zasklenia; BALDUR 1 – 50 mm, BALDUR 3, 5 – 210 mm

**PRÍPLATKY**

- ventilačný výrez
- bezpoldrážkové krídlo „100“
- padacie tesnenie (netýka sa modelov BALDUR 1, 3, 5)
- zámka na magnetický zámok, farba: čierna alebo zlato
- zámka na pánty a protiplech, farba: čierna alebo zlato
- dvere s rozmermi 216 – 230 cm .....15 % príplatok k základnej cene
- dvere s rozmermi 231 – 240 cm .....25 % príplatok k základnej cene
- dvere s rozmermi 241 – 250 cm .....30 % príplatok k základnej cene

**DOSTUPNÉ ŠÍRKY KRÍDIEL**



**NA MIERU**

**FRÉZOVANIE**

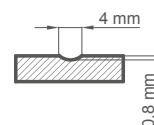

**DOKONČENIE**



<sup>1)</sup> za príplatok, <sup>2)</sup> za príplatok – kresba dreva môže byť vertikálna alebo horizontálna, v prípade plných dverí alebo dverí s plytkým frézovaním,

<sup>3)</sup> hladká alebo štruktúra dreva



MAGNOLIA 1, dub tmavý, klučka TOPAZ, brúsený chróm



MAGNOLIA 1



MAGNOLIA 2



MAGNOLIA 3



MAGNOLIA 4



MAGNOLIA 5



MAGNOLIA 6



MAGNOLIA 7



MAGNOLIA 8

MAGNOLIA 1, dub winchester, kľučka QUANTA FIT matná čierna



### KONŠTRUKCIA

- bezpoldrážkové krídlo
- rámová technológia
- hranol rámu z borovicového + dubového dreva
- hrúbka krídla 40 mm

### DOKONČENIE

- trikrát natreté hydrodynamickou metódou vodou riediteľnými farbami zo vzorkovníka ERKADO alebo krycími farbami RAL

### KOVANIA

- tri skryté pánty, farba: striebro (voliteľne za príplatok čierna alebo zlato)
- magnetický zámok: na kľúč, zámkovú vložku, úsporný alebo s blokádou, farba: striebro, voliteľne za príplatok magnetických zámok, farba: čierna alebo zlato

### ZASKLENIE

- štandardne mliečne alebo čire tvrdené sklo 4 mm, a za príplatok lepené sklo VSG 221, mliečne alebo čierne bezpečné sklo, obojstranne hladké

### PRÍPLATKY

- ventilačný výrez
- bezpoldrážkové krídlo „100“
- padacie tesnenie
- zámena na magnetický zámok, farba: čierna alebo zlato
- zámena na pánty a protiplech, farba: čierna alebo zlato
- dvere s rozmermi 216 – 230 cm .....15 % príplatok k základnej cene
- dvere s rozmermi 231 – 240 cm .....25 % príplatok k základnej cene
- dvere s rozmermi 241 – 250 cm .....30 % príplatok k základnej cene
- lepené bezpečnostné sklo VSG 221, obojstranne hladké, mliečne alebo čierne

## MAGNOLIA

### DOKONČENIE



ROVNÝ DUB ŠTANDARD



HLADKÁ BIELA  
alebo iná farba zo vzorkovníka RAL

### DOSTUPNÉ ŠÍRKY KRÍDIEL

60 70 80 90 100 NA MIERU



DUB PRÍRODNÝ



DUB TMAVÝ



TÍK



ORECH



BIELA <sup>2)</sup>



NOVINKA

DUB BIELEŇÝ



WINCHESTER



DUB ZLATÝ

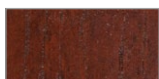

MAHAGÓN



PALISANDER



RAL 7016 <sup>2)</sup>



NOVINKA

ANTRACIT QUARTZ



VZORKOVNÍK ODTIEŇOV  
RAL <sup>1)2)</sup>

<sup>1)</sup> za príplatok, <sup>2)</sup> hladké alebo so štruktúrou dreva

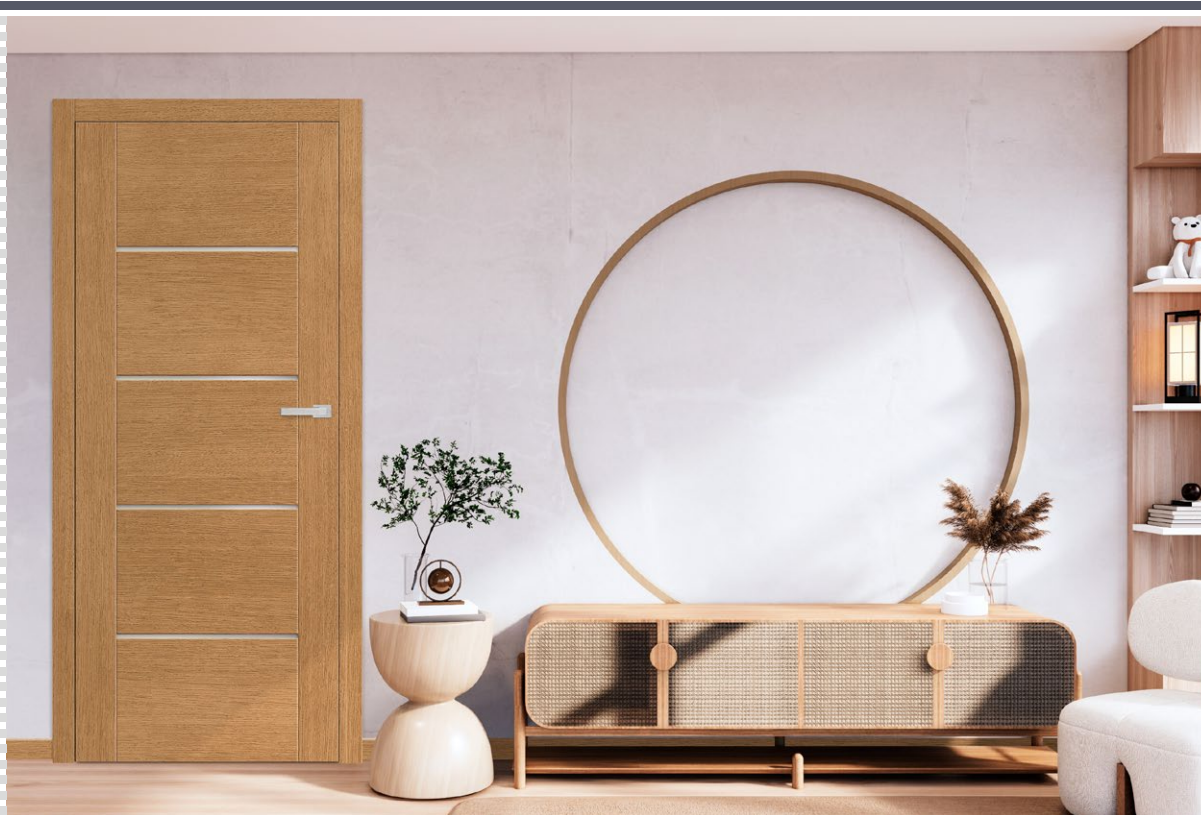

LAURENCJA 1, dub prírodný, kľučka QUBE PREMIUM, brúsený chróm



LAURENCJA 1



LAURENCJA 2



LAURENCJA 3



LAURENCJA 5



LAURENCJA 6



LAURENCJA 7

LAURENCJA 1, tmavý dub, kľučka QUBE PREMIUM, brúsený chróm

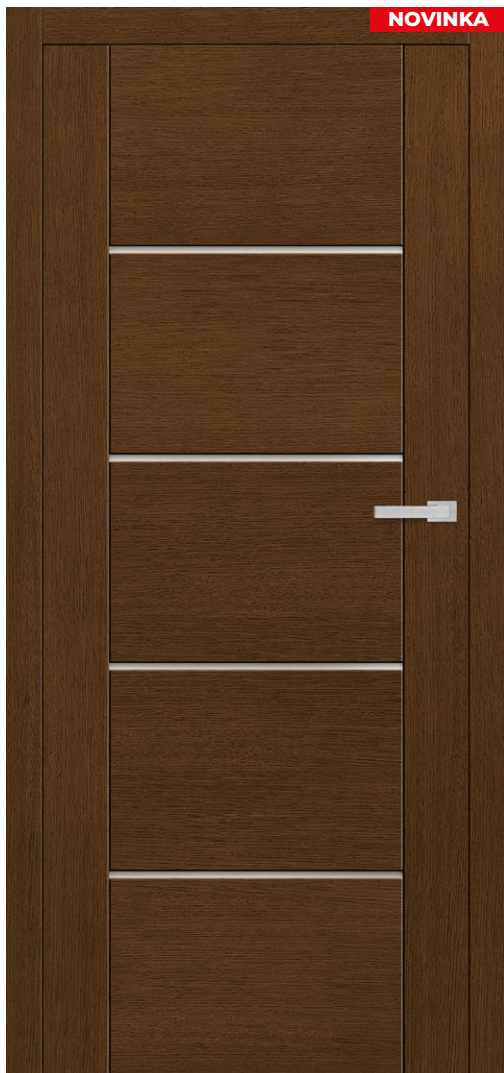

**NOVINKA**

**KONŠTRUKCIA**

- bezpoldrážkové krídlo
- rámová technológia
- hranol rámu z borovicového + dubového dreva
- hrúbka krídla 40 mm

**DOKONČENIE**

- trikrát natreté hydrodynamickou metódou vodou riediteľnými farbami zo vzorkovníka ERKADO alebo kryciami farbami RAL

**KOVANIA**

- tri skryté pánty, farba: striebro (voliteľne za príplatok čierna alebo zlato)
- magnetický zámok: na kľúč, zámkovú vložku, úsporný alebo s blokádou, farba: striebro, voliteľne za príplatok magnetických zámok, farba: čierna alebo zlato

**ZASKLENIE**

- štandardne mliečne alebo čire tvrdené sklo 4 mm, a za príplatok lepené sklo VSG 221, mliečne alebo čierne bezpečné sklo, obojstranne hladké

**PRÍPLATKY**

- ventilačný výrez
- bezpoldrážkové krídlo „100“
- padacie tesnenie
- zámena na magnetický zámok, farba: čierna alebo zlato
- zámena na pánty a protiplech, farba: čierna alebo zlato
- dvere s rozmermi 216 – 230 cm .....15 % príplatok k základnej cene
- dvere s rozmermi 231 – 240 cm .....25 % príplatok k základnej cene
- dvere s rozmermi 241 – 250 cm .....30 % príplatok k základnej cene
- lepené bezpečnostné sklo VSG 221, obojstranne hladké, mliečne alebo čierne

**LAURENCJA**

**DOKONČENIE**



ROVNÝ DUB ŠTANDARD



HLADKÁ BIELA  
alebo iná farba zo vzorkovníka RAL

**DOSTUPNÉ ŠÍRKY KRÍDIEL**

- 60 70 80 90 100 **NA MIERU**



DUB PRÍRODNÝ



DUB TMAVÝ



TÍK



ORECH



BIELA <sup>2)</sup>



**NOVINKA**

DUB BIELEŇÝ



WINCHESTER



DUB ZLATÝ



MAHAGÓN



PALISANDER



RAL 7016 <sup>2)</sup>



**NOVINKA**

ANTRACIT QUARTZ



VZORKOVNÍK ODTIEŇOV  
RAL <sup>1)2)</sup>

<sup>1)</sup> za príplatok, <sup>2)</sup> hladké alebo so štruktúrou dreva



MISKANT 2 hladká biela, kľučka BELLA slim matná čierna



MISKANT 1



MISKANT 2

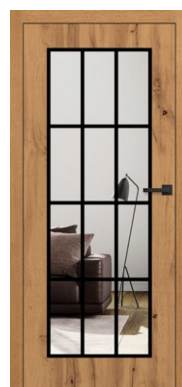

MISKANT 3



**NOVINKA**

Čierne línie šír. 18 mm  
natierané sietotlačou

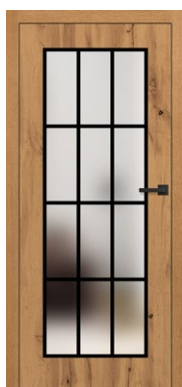

MISKANT 4



MISKANT 5



MISKANT 6

MISKANT 2 dub zlatý s kľučkou BELLA slim matná čierna

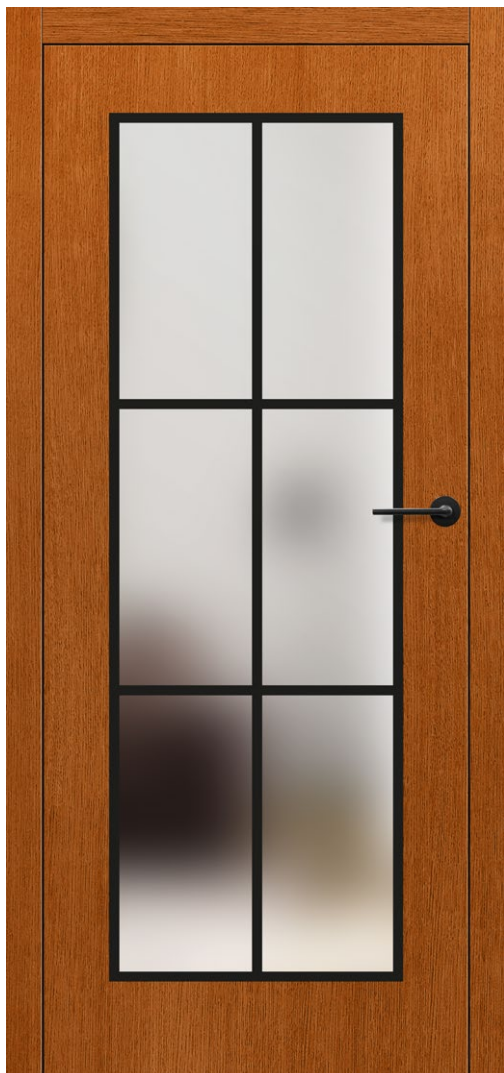

### KONŠTRUKCIA

- bezpoldrážkové krídlo
- rám vyrobený z borovicového dreva + dub zosilnený C-profilom
- vonkajší plášť krídla vyrobený z vodovzdornej dubovej preglejky s hrúbkou 4 mm alebo z HDF odolnej voči vlhkosti s hrúbkou 3 mm v prípade dverí bez štruktúry dreva
- vyplnenie plným panelom
- hrúbka krídla 40 mm

### DOKONČENIE

- trikrát natreté hydrodynamickou metódou vodou riediteľnými farbami zo vzorkovníka ERKADO alebo kryciami farbami RAL

### KOVANIA

- tri skryté pánty, farba: striebro (voliteľne za príplatok čierna alebo zlato)
- magnetický zámok: na kľúč, zámkovú vložku, úsporný alebo s blokádou, farba: striebro, voliteľne za príplatok magnetických zámok, farba: čierna alebo zlato

### ZASKLENIE

- kompaktné sklo bezpečnostné, mliečne alebo priehľadné (jednokomorové) s hrúbkou 30 mm
- možnosť zmeny strany zasklenia na RUB (štandardné zasklenie – LÍCE)
- čierne línie so šírkou (hrúbkou) 18 mm

### PRÍPLATKY

- ventilačný výrez
- bezpoldrážkové krídlo „100“
- padacie tesnenie
- zámena na magnetický zámok, farba: čierna alebo zlato
- zámena na pánty a protiplech, farba: čierna alebo zlato
- dvere s rozmermi 216 – 230 cm .....15 % príplatok k základnej cene
- dvere s rozmermi 231 – 240 cm .....25 % príplatok k základnej cene
- dvere s rozmermi 241 – 250 cm .....30 % príplatok k základnej cene

### MISKANT

### PRIEREZ DVERÍ



### DOSTUPNÉ ŠÍRKY KRÍDIEL

- 60
- 70
- 80
- 90
- 100
- NA MIERU

### DOKONČENIE

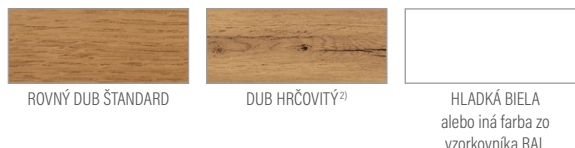

<sup>1)</sup> za príplatok, <sup>2)</sup> za príplatok – kresba dreva môže byť vertikálna alebo horizontálna, v prípade plných dverí alebo dverí s plytkým frézovaním, <sup>3)</sup> hladká alebo štruktúra dreva



TURAN 3, kľučka BELLA slim lesklý chróm



TURAN 1



TURAN 2

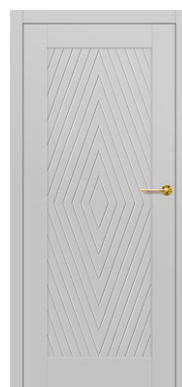

TURAN 3



TURAN 4



TURAN 5



TURAN 6

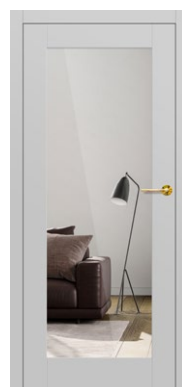

TURAN 7



TURAN 8

**NOVINKA**



TURAN 8, lakované RAL 5011, klučka BELLA SLIM, lesklá mosadz

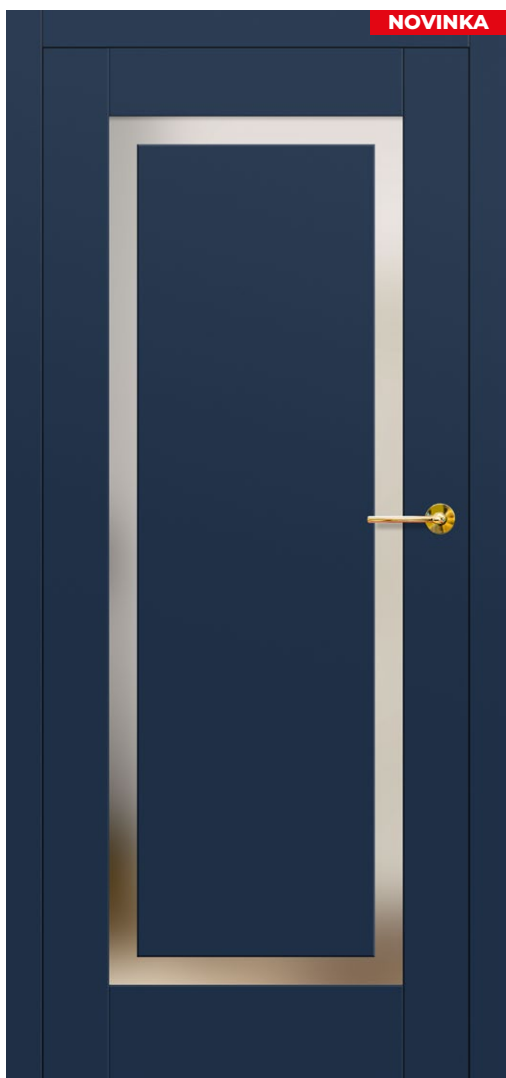

**TURAN**

**KONŠTRUKCIA**

- bezpoldrážkové krídlo
- rám vyrobený z borovicového dreva + dub zosilnený C-profilom
- vonkajší plášť krídla vyrobený z vodovzdornej dubovej preglejky s hrúbkou 4 mm alebo z HDF odolnej voči vlhkosti s hrúbkou 3 mm v prípade dverí bez štruktúry dreva
- vyplnenie plným panelom
- hrúbka krídla 40 mm

**DOKONČENIE**

- trikrát natreté hydrodynamickou metódou vodou riediteľnými farbami zo vzorkovníka ERKADO alebo kryciami farbami RAL

**KOVANIA**

- tri skryté pánty, farba: striebro (voliteľne za príplatok čierna alebo zlato)
- magnetický zámok: na kľúč, zámkovú vložku, úsporný alebo s blokádou, farba: striebro, voliteľne za príplatok magnetických zámok, farba: čierna alebo zlato

**ZASKLENIE**

- model TURAN 1 kompaktné sklo bezpečnostné, mliečne alebo priesačné alebo čierne (jednokomorové) s hrúbkou 30 mm

**PRÍPLATKY**

- ventilačný výrez
- bezpoldrážkové krídlo „100“
- padacie tesnenie
- zámena na magnetický zámok, farba: čierna alebo zlato
- zámena na pánty a protiplech, farba: čierna alebo zlato
- dvere s rozmermi 216 – 230 cm .....15 % príplatok k základnej cene
- dvere s rozmermi 231 – 240 cm .....25 % príplatok k základnej cene
- dvere s rozmermi 241 – 250 cm .....30 % príplatok k základnej cene

**DOSTUPNÉ ŠÍRKY KRÍDIEL**

- 60 70 80 90 100 NA MIERU

**PRIEREZ DVERÍ**



**FRÉZOVANIE**

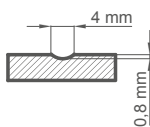

**DOKONČENIE**

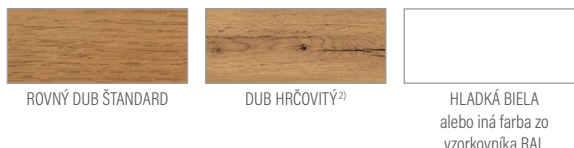

<sup>1)</sup> za príplatok, <sup>2)</sup> za príplatok – kresba dreva môže byť vertikálna alebo horizontálna, v prípade plných dverí alebo dverí s plytkým frézovaním, <sup>3)</sup> hladká alebo štruktúra dreva



MILDA 4 biela hladká, kľučka CUBE PREMIUM čierna



MILDA 1



MILDA 2

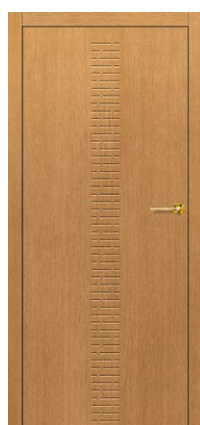

MILDA 3

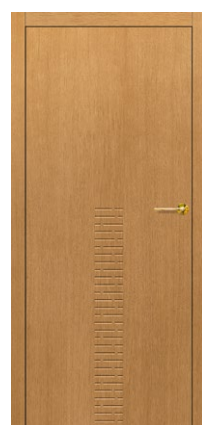

MILDA 4



MILDA 5

MILDA 2 s kľučkou BELLA slim lesklá mosadz

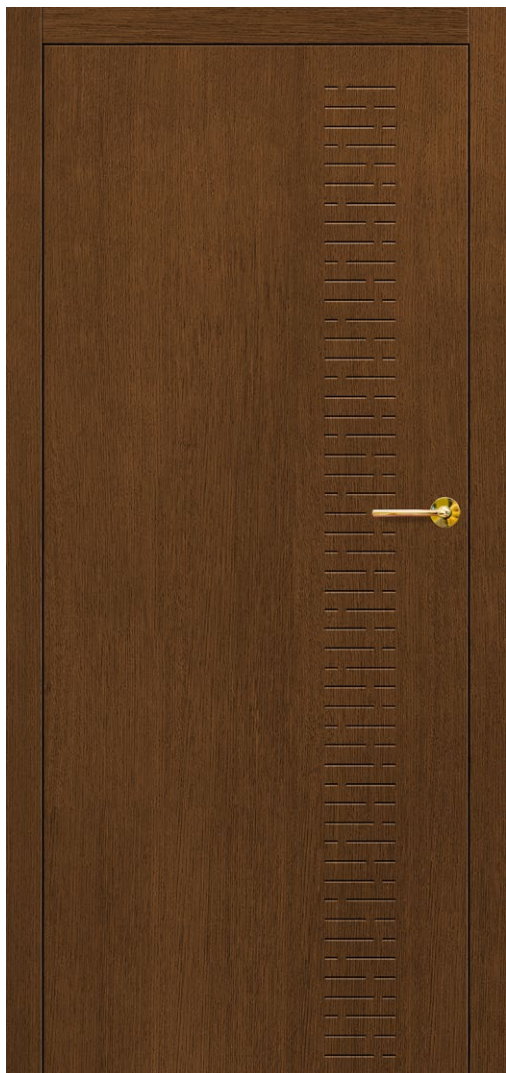

### KONŠTRUKCIA

- bezpoldrážkové krídlo
- rám vyrobený z borovicového dreva + dub zosilnený C-profilom
- vonkajší plášť krídla vyrobený z vodovzdornej dubovej preglejky s hrúbkou 4 mm alebo z HDF odolnej voči vlhkosti s hrúbkou 3 mm v prípade dverí bez štruktúry dreva
- vyplnenie plným panelom
- hrúbka krídla 40 mm

### DOKONČENIE

- trikrát natreté hydrodynamickou metódou vodou riediteľnými farbami zo vzorkovníka ERKADO alebo kryciami farbami RAL

### KOVANIA

- tri skryté pánty, farba: striebro (voliteľne za príplatok čierna alebo zlato)
- magnetický zámok: na kľúč, zámkovú vložku, úsporný alebo s blokádou, farba: striebro, voliteľne za príplatok magnetických zámok, farba: čierna alebo zlato

### PRÍPLATKY

- ventilačný výrez
- bezpoldrážkové krídlo „100“
- padacie tesnenie
- zámka na magnetický zámok, farba: čierna alebo zlato
- zámka na pánty a protiplech, farba: čierna alebo zlato
- dvere s rozmermi 216 – 230 cm .....15 % príplatok k základnej cene
- dvere s rozmermi 231 – 240 cm .....25 % príplatok k základnej cene
- dvere s rozmermi 241 – 250 cm .....30 % príplatok k základnej cene

### DOSTUPNÉ ŠÍRKY KRÍDIEL

60	70	80	90	100	NA MIERU
----	----	----	----	-----	----------

### MILDA

### PRIEREZ DVERÍ



### DOKONČENIE



### FRÉZOVANIE

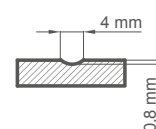

<sup>1)</sup> za príplatok, <sup>2)</sup> za príplatok – kresba dreva môže byť vertikálna alebo horizontálna, v prípade plných dverí alebo dverí s plytkým frézovaním  
<sup>3)</sup> hladká alebo štruktúra dreva

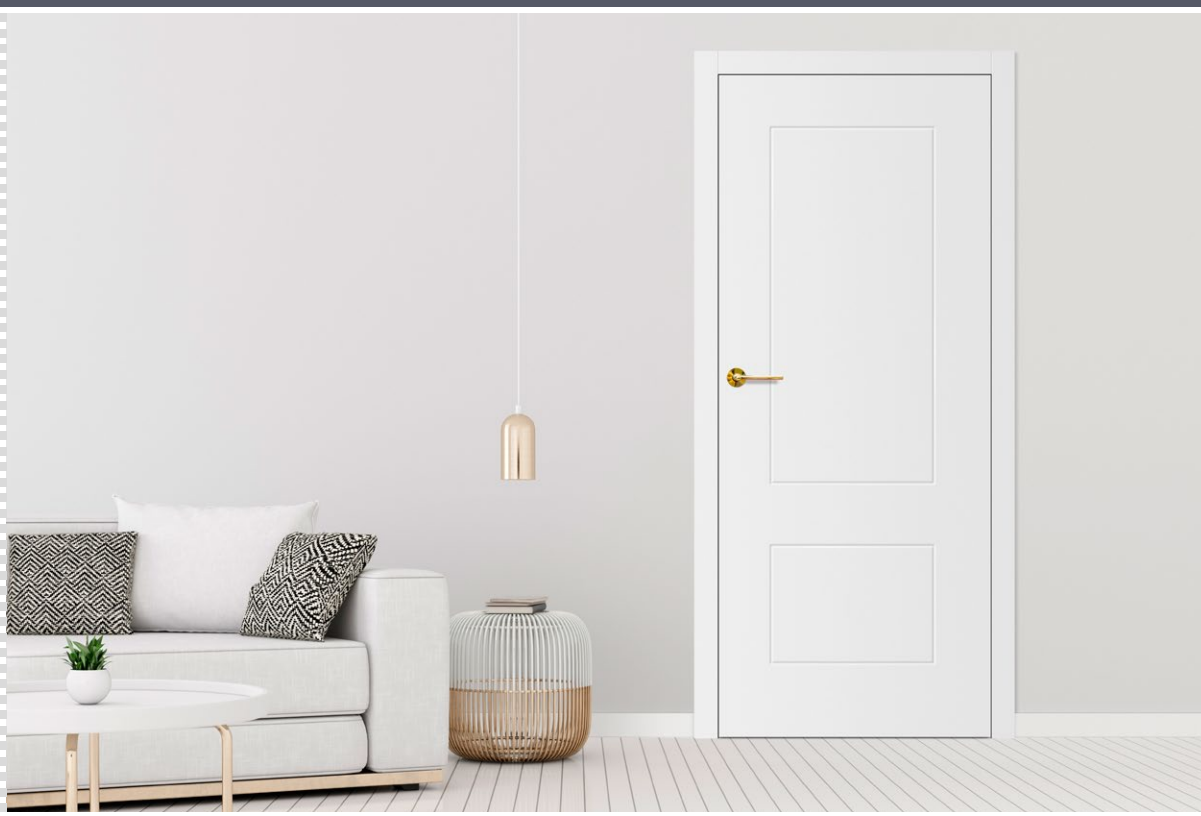

ANUBIS 2, kľučka BELLA slim lesklá mosadz



ANUBIS 1



ANUBIS 2



ANUBIS 3



ANUBIS 4



ANUBIS 5



ANUBIS 6

ANUBIS 6 mahagón s kľučkou BELLA slim lesklá mosadz

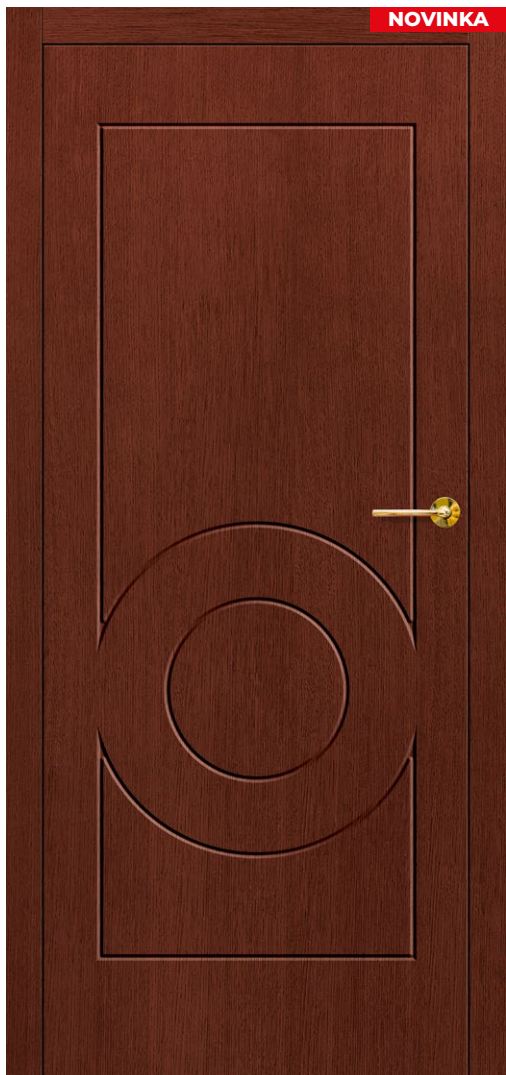

### KONŠTRUKCIA

- bezpoldrážkové krídlo
- rám vyrobený z borovicového dreva + dub zosilnený C-profilom
- vonkajší plášť krídla vyrobený z vodovzdornej dubovej preglejky s hrúbkou 4 mm alebo z HDF odolnej voči vlhkosti s hrúbkou 3 mm v prípade dverí bez štruktúry dreva
- vyplnenie plným panelom
- hrúbka krídla 40 mm

### DOKONČENIE

- trikrát natreté hydrodynamickou metódou vodou riediteľnými farbami zo vzorkovníka ERKADO alebo kryciami farbami RAL

### KOVANIA

- tri skryté pánty, farba: striebro (voliteľne za príplatok čierna alebo zlato)
- magnetický zámok: na kľúč, zámkovú vložku, úsporný alebo s blokadou, farba: striebro, voliteľne za príplatok magnetických zámok, farba: čierna alebo zlato

### PRÍPLATKY

- ventilačný výrez
- bezpoldrážkové krídlo „100“
- padacie tesnenie
- zámena na magnetický zámok, farba: čierna alebo zlato
- zámena na pánty a protiplech, farba: čierna alebo zlato
- dvere s rozmermi 216 – 230 cm .....15 % príplatok k základnej cene
- dvere s rozmermi 231 – 240 cm .....25 % príplatok k základnej cene
- dvere s rozmermi 241 – 250 cm .....30 % príplatok k základnej cene

### DOSTUPNÉ ŠÍRKY KRÍDIEL

60	70	80	90	100	NA MIERU
----	----	----	----	-----	----------

### ANUBIS

#### PRIEREZ DVERÍ



### DOKONČENIE



### FRÉZOVANIE

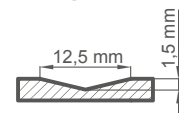

<sup>1)</sup> za príplatok, <sup>2)</sup> za príplatok – kresba dreva môže byť vertikálna alebo horizontálna, v prípade plných dverí alebo dverí s plytkým frézovaním

<sup>3)</sup> hladká alebo štruktúra dreva



SYLENA 2, kľučka CUBE matná čierna



SYLENA 1



SYLENA 2



SYLENA 3



SYLENA 4



SYLENA 5



SYLENA 6



SYLENA 7

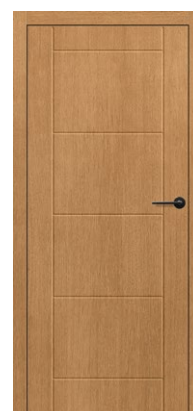

SYLENA 8

SYLENA 8 zlatý dub s kľučkou BELLA slim lesklý mosadz

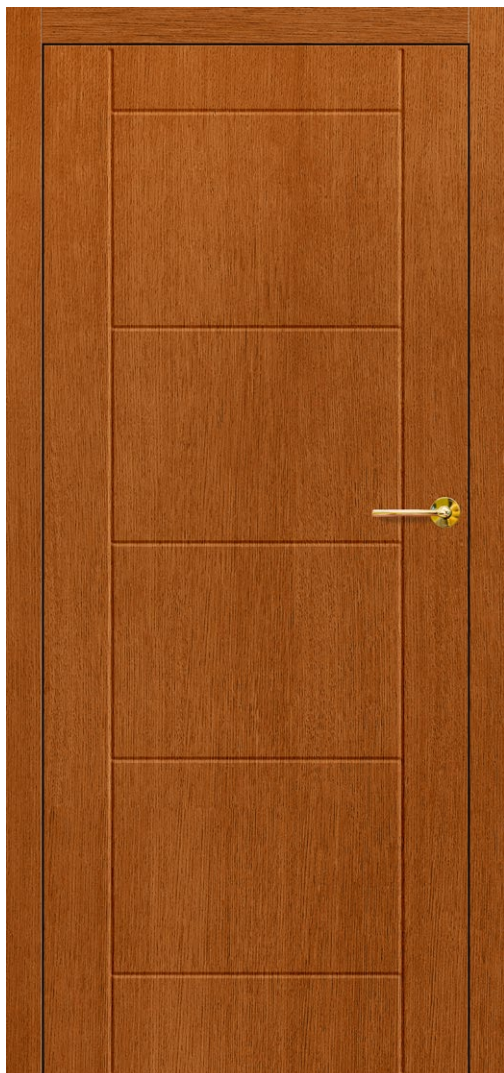

### KONŠTRUKCIA

- bezpoldrážkové krídlo
- rám vyrobený z borovicového dreva + dub zosilnený C-profilom
- vonkajší plášť krídla vyrobený z vodovzdornej dubovej preglejky s hrúbkou 4 mm alebo z HDF odolnej voči vlhkosti s hrúbkou 3 mm v prípade dverí bez štruktúry dreva
- vyplnenie plným panelom
- hrúbka krídla 40 mm

### DOKONČENIE

- trikrát natreté hydrodynamickou metódou vodou riediteľnými farbami zo vzorkovníka ERKADO alebo kryciami farbami RAL

### KOVANIA

- tri skryté pánty, farba: striebro (voliteľne za príplatok čierna alebo zlato)
- magnetický zámok: na kľúč, zámkovú vložku, úsporný alebo s blokádou, farba: striebro, voliteľne za príplatok magnetických zámok, farba: čierna alebo zlato

### PRÍPLATKY

- ventilačný výrez
- bezpoldrážkové krídlo „100“
- padacie tesnenie
- zámka na magnetický zámok, farba: čierna alebo zlato
- zámka na pánty a protiplech, farba: čierna alebo zlato
- dvere s rozmermi 216 – 230 cm .....15 % príplatok k základnej cene
- dvere s rozmermi 231 – 240 cm .....25 % príplatok k základnej cene
- dvere s rozmermi 241 – 250 cm .....30 % príplatok k základnej cene

### DOSTUPNÉ ŠÍRKY KRÍDIEL

60	70	80	90	100	NA MIERU
----	----	----	----	-----	----------

### SYLENA

### PRIEREZ DVERÍ



### DOKONČENIE



ROVNÝ DUB ŠTANDARD



DUB HRČOVITÝ<sup>2)</sup>



HLADKÁ BIELA  
alebo iná farba zo  
vzorkovníka RAL

### FRÉZOVANIE

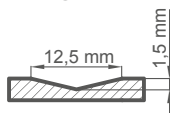

DUB PRÍRODNÝ



DUB TMAVÝ



TÍK



ORECH



BIELA<sup>3)</sup>



NOVINKA

DUB BIELEŇÝ



WINCHESTER



DUB ZLATÝ



MAHAGÓN



PALISANDER



RAL 7016<sup>3)</sup>



NOVINKA

ANTRACIT QUARTZ



VZORKOVNÍK ODTIEŇOV  
RAL<sup>1)3)</sup>

<sup>1)</sup> za príplatok, <sup>2)</sup> za príplatok – kresba dreva môže byť vertikálna alebo horizontálna, v prípade plných dverí alebo dverí s plytkým frézovaním

<sup>3)</sup> hladká alebo štruktúra dreva



LOFT 6, čierne, kľučka BELLA SLIM, lesklý chróm



LOFT 1



LOFT 2

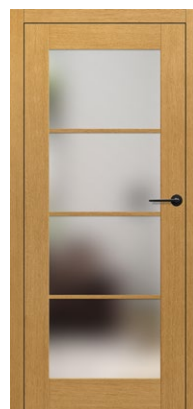

LOFT 3



**NOVINKA**

Nalepovaná obojstranná lišta  
so šírkou 25 mm

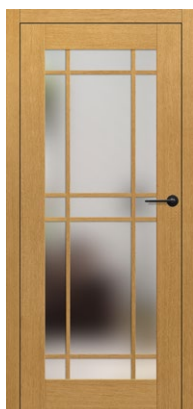

LOFT 4



LOFT 5

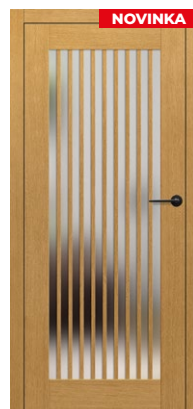

LOFT 6



LOFT 6 tŕik s kľučkou BELLA slim lesklý mosadz

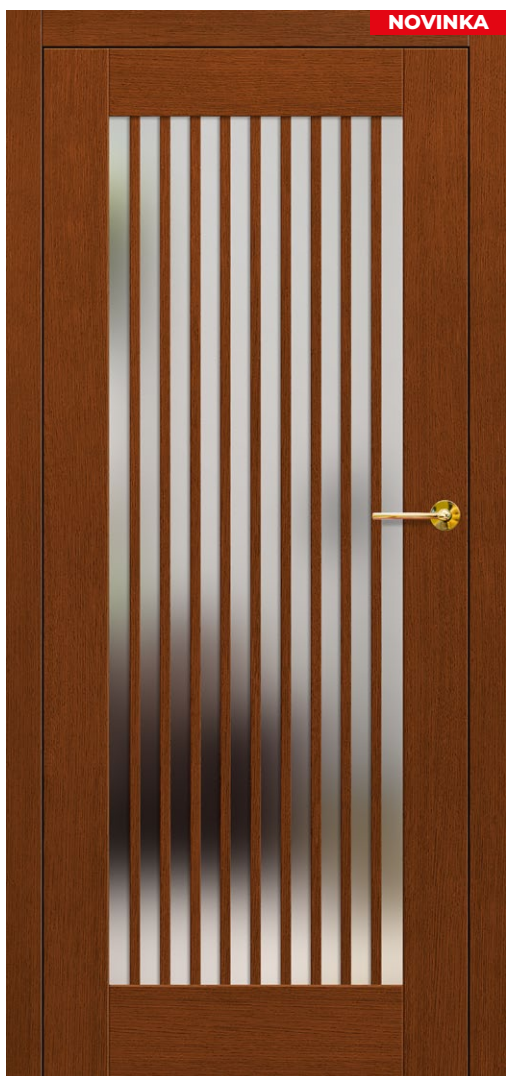

**LOFT**

**KONŠTRUKCIA**

- bezpoldrážkové krídlo
- rám vyrobený z borovicového dreva + dub zosilnený C-profilom
- vonkajší plášť krídla vyrobený z vodovzdornej dubovej preglejky s hrúbkou 4 mm alebo z HDF odolnej voči vlhkosti s hrúbkou 3 mm v prípade dverí bez štruktúry dreva
- vyplnenie plným panelom
- hrúbka krídla 40 mm

**DOKONČENIE**

- trikrát natreté hydrodynamickou metódou vodou riediteľnými farbami zo vzorkovníka ERKADO alebo kryciami farbami RAL
- nalepovacie mriežky na okno dvojstranne, so šírkou 2,5 cm

**KOVANIA**

- tri skryté pánty, farba: striebro (voliteľne za príplatok čierna alebo zlato)
- magnetický zámok: na kľúč, zámkovú vložku, úsporný alebo s blokádou, farba: striebro, voliteľne za príplatok magnetických zámok, farba: čierna alebo zlato

**ZASKLENIE**

- kompaktné sklo bezpečnostné, mliečne alebo priehľadné (jednokomorové) s hrúbkou 30 mm

**PRÍPLATKY**

- ventilačný výrez
- bezpoldrážkové krídlo „100“
- padacie tesnenie
- zámena na magnetický zámok, farba: čierna alebo zlato
- zámena na pánty a protiplech, farba: čierna alebo zlato
- dvere s rozmermi 216 – 230 cm .....15 % príplatok k základnej cene
- dvere s rozmermi 231 – 240 cm .....25 % príplatok k základnej cene
- dvere s rozmermi 241 – 250 cm .....30 % príplatok k základnej cene

**DOSTUPNÉ ŠÍRKY KRÍDIEL**

- 60 70 80 90 100 NA MIERU

**PRIEREZ DVERÍ**



**DOKONČENIE**



<sup>1)</sup> za príplatok, <sup>2)</sup> za príplatok – kresba dreva môže byť vertikálna alebo horizontálna, v prípade plných dverí alebo dverí s plytkým frézovaním  
<sup>3)</sup> hladká alebo štruktúra dreva

# ZÁRUBNE a KLÚČKY DO INTERIÉROVÝCH DVERÍ

## NASTAVITEĽNÁ ZÁRUBŇA a PUZDRO

Zárubňa vyrobená z borovicového dreva, obložená dubovým drevom s MDF obložkami dyhovanými dubovým drevom.

Rozsah nastavenia min. - max. (mm)	
1 prvok	80-100
	100-120
	120-140
	140-160
	160-180
	180-200
	200-220
	220-240
	240-260
	260-280
2 prvky	260-300
	280-300
	300-320
	320-340
	340-360
	360-380
	380-400
	400-420

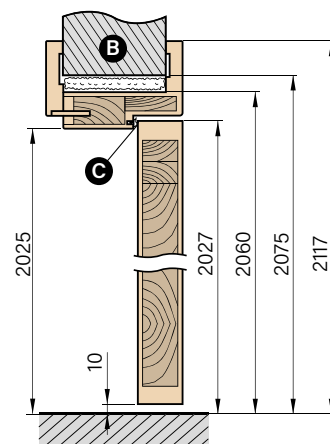
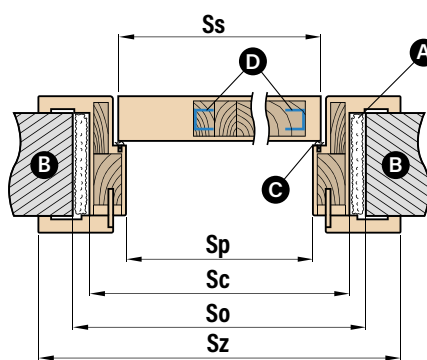

A - montážna pena B - múr C - tesnenie D - ocelový C-profil

Šírka dverí	Ss	Sp	So	Sc	Sz
„60“	618	600	700	670	779
„70“	718	700	800	770	879
„80“	818	800	900	870	979
„90“	918	900	1000	970	1079
„100“	1018	1000	1100	1070	1179

- obložky spájané iba pod uhlom 90 stupňov s 8 cm obložkou
- elektromagnetický zámok
- pohyblivý uholník s predĺženým perom o 2 cm a štandardný uholník k zárubni

- existuje možnosť zhotovenia zárubni do rozsahu 500 – 520 mm – príplatek za každé 2 cm rozsahu, počítaný od ceny zárubne 400 – 420 mm
- cena puzdrovej zárubne za cenu bezpoldrážkovej zárubne

## KOVANIA

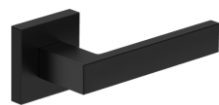

### kľučka QUBIK

matná čierna, lesklý chróm, matná biela, nikel velvet



### kľučka CUBE SLIM (prestížny štít s hrúbkou 6 mm)

lesklý chróm, matný brúsený chróm, lesklá mosadz, matná čierna



### kľučka LUNA PREMIUM ŠTVOREC

lesklý chróm, matný brúsený chróm, lesklá mosadz, matná čierna



### kľučka CUBE

lesklý chróm, matný brúsený chróm, matný brúsený nikel, matná čierna



### kľučka LUNA PREMIUM KRUH

lesklý chróm, matný brúsený chróm, lesklá mosadz, matná čierna



### kľučka CUBE PREMIUM

lesklý chróm, matný brúsený chróm, matný brúsený nikel, matná čierna



### kľučka BELLA SLIM ŠTVOREC (prestížny štít s hrúbkou 6 mm)

lesklý chróm, matný brúsený chróm, lesklá mosadz, matná čierna



### kľučka BELLA SLIM KRUH (prestížny štít s hrúbkou 6 mm)

lesklý chróm, matný brúsený chróm, lesklá mosadz, matná čierna



## Súčiniteľ prestupu tepla

**Ud < 0,90 W/m<sup>2</sup>K**

Č. certifikátu ITB 831/B-2018-13

## Materiál: dub, borovica alebo meranti

### Konštrukcia

- hrúbka krídla 72 mm
- tesnenie v krídle a zárubni
- poldrážkové dvere
- vonkajší plášť krídla vyrobený z vodovzdornej preglejky dub, borovica alebo meranti s hrúbkou 12 mm alebo 7 mm
- vnútorná mriežková konštrukcia krídla s výplňou z polyuretánovej peny s hrúbkou 58 mm (preglejka 7 mm) a s hrúbkou 48 mm (preglejka 12 mm)
- rám krídla vyrobený z dreva borovica + dub alebo borovica + meranti vystužený plechom a C-profilom
- drážka proti vyváženiu od strany pántov

### Zárubňa

- lepené vrstvené drevo s dubovými, borovicovými alebo meranti rozšíreniami s rozmermi 100 mm x 60 mm
- hliníkový prah s tepelnou preložkou alebo drevený prah

### Dokončenie

- trikrát natreté hydrodynamickou metódou vodou riediteľnými farbami zo vzorkovníka ERKADO alebo kryciami RAL za príplatok okrem RAL 9016 (biela) a RAL 7016 (antracit) (str. 99)

### Rozmery

- typické podľa tabuľky (str. 82)
- dostupné s neštandardnými rozmermi bez príplatku za netypické rozmery. Príplatok iba za dvere: vyššie než 212 cm a širšie než 102 cm

### Štandardné vybavenie

- 2 nezávislé trňové zámky, rozstup 72 mm
- štyri pánty nastaviteľné v troch rovinách
- hliníkový prah s tepelnou preložkou alebo drevený prah
- plechy ozdobné, nehrdzavejúce, vo vybraných modeloch
- kompaktné sklo z čierneho lakovaného skla vo vybraných modeloch

### Doplňky za príplatok

- kľučka
- vložky 35/65
- úchytky
- biometrický zámok
- priezor
- poplachový kontaktný snímač
- elektromagnetický zámok - iba s lištovým zámkom na 1 alebo 2 vložky
- lištový zámok na 1 alebo 2 vložky
- drevený lem (dvere otvárané dovnútra)

Okovaný drevený prah

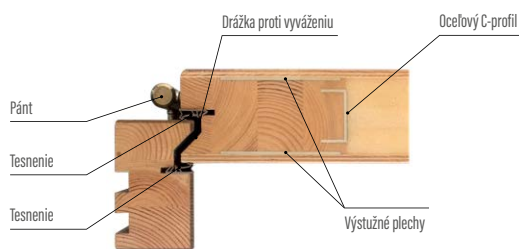
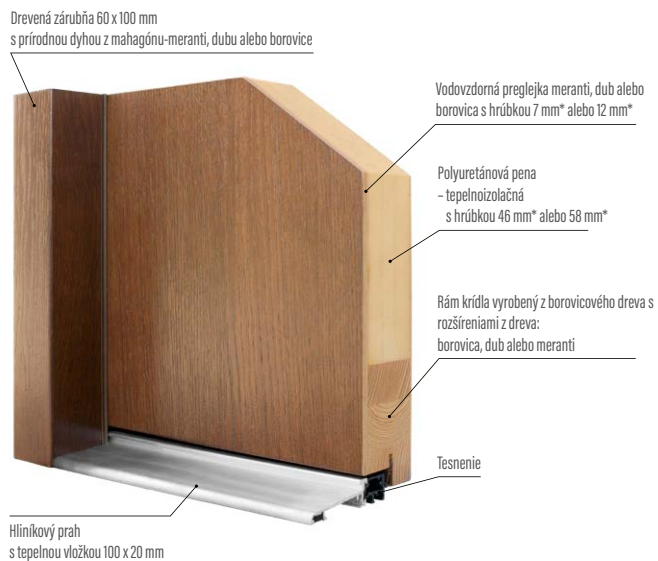



## Súčiniteľ prestupu tepla

**Ud < 0,78 W/m<sup>2</sup>K**

Č. certifikátu ITB 831/B-2018-14

## Materiál: dub, borovica alebo meranti

### Konštrukcia

- hrúbka krídla 82 mm
- tesnenie v krídle a zárubni
- poldrážkové dvere
- vonkajší plášť krídla vyrobený z vodovzdornej preglejky, mahagón-meranti alebo borovica, s hrúbkou 12 mm alebo 7 mm
- vnútorná mriežková konštrukcia krídla s výplňou z polyuretánovej peny s hrúbkou 58 mm alebo 68 mm
- rám krídla vyrobený z dreva borovica + meranti alebo borovica + dub, vystužený plechom a C-profilom
- drážka proti vyváženiu od strany pántov

### Zárubňa

- lepené vrstvené drevo s rozšíreniami, mahagón-meranti, dub alebo borovica, s rozmermi 100 mm x 60 mm
- hliníkový prah s tepelnou preložkou alebo drevený prah

### Dokončenie

- trikrát natreté hydrodynamickou metódou vodou riediteľnými farbami zo vzorkovníka ERKADO alebo kryciami RAL za príplatok okrem RAL 9016 (biela) a RAL 7016 (antracit) (str. 99)

### Rozmery

- typické podľa tabuľky (str. 82)
- dostupné s neštandardnými rozmermi bez príplatku za netypické rozmery. Príplatok iba za dvere: vyššie než 212 cm a širšie než 102 cm

### Štandardné vybavenie

- lištový zámok na 1 vložku, rozstup 72 mm
- štyri pánty nastaviteľné v troch rovinách
- hliníkový prah s tepelnou preložkou alebo drevený prah
- plechy ozdobné, nehrdzavejúce, vo vybraných modeloch:
- kompaktné sklo z čierneho lakovaného skla v modeloch: P120, P121, P122, P123, P124, P125, P126, P127

### Doplnky za príplatok

- kľučka
- vložky 45/65
- úchytka
- biometrický zámok
- priezor
- poplachový kontaktný snímač
- elektromagnetický zámok
- lištový zámok na 2 vložky
- tepelnoizolačná vložka do prahu
- hliníkový lem (dvere otvárané dovnútra)

Okovaný drevený prah

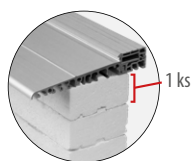

tepelnoizolačná vložka

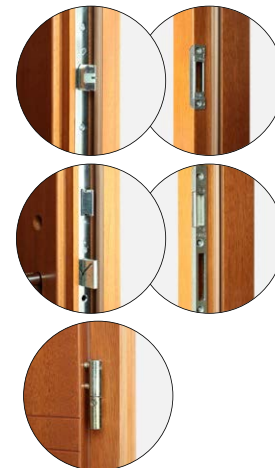
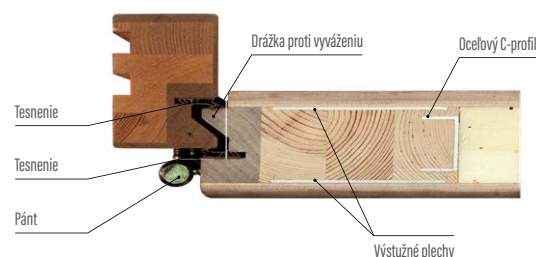
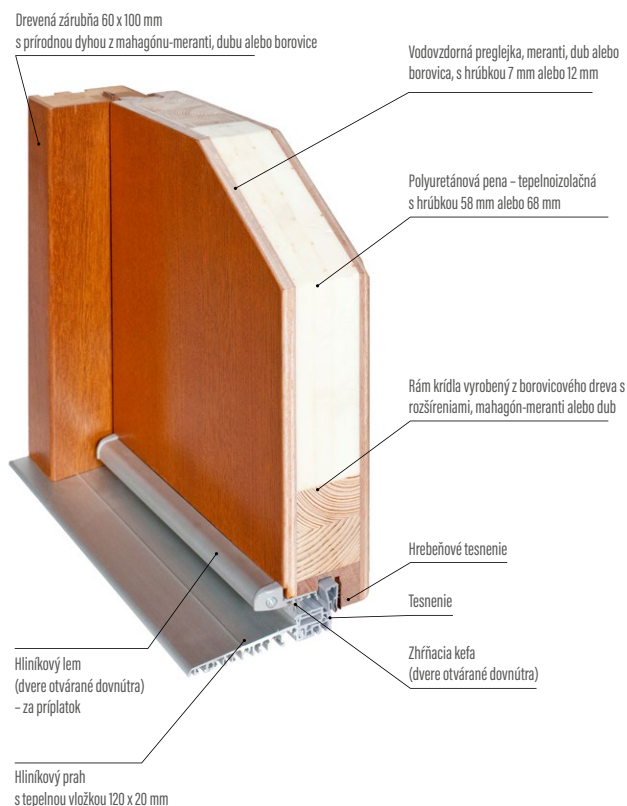

### Súčiniteľ prestupu tepla

**Ud < 0,63 W/m<sup>2</sup>K**

Č. certifikátu ITB 831/B-2018-15

### Materiál: meranti alebo dub

#### Konštrukcia

- hrúbka krídla 102 mm
- tesnenie v krídle a zárubni
- poldrážkové dvere
- vonkajší plášť krídla vyrobený z vodovzdornej preglejky mahagón-meranti alebo dub s hrúbkou 12 mm
- vnútorná mriežková konštrukcia krídla s výplňou z polyuretánovej peny s hrúbkou 78 mm
- rám krídla vyrobený z dreva borovica + meranti alebo borovica + dub, vystužený plechom a C-profilom
- drážka proti vyváženiu od strany pántov

#### Zárubňa

- lepené vrstvené drevo s rozšíreniami mahagón-meranti alebo dub s rozmermi 100 mm x 80 mm
- hliníkový prah s tepelnou preložkou alebo drevený prah

#### Dokončenie

- trikrát natreté hydrodynamickou metódou vodou riediteľnými farbami zo vzorkovníka ERKADO alebo kryciami RAL za príplatok okrem RAL 9016 (biela) a RAL 7016 (antracit) (str. 99)

#### Rozmery

- typické podľa tabuľky (str. 82)
- dostupné s neštandardnými rozmermi bez príplatku za netypické rozmery. Príplatok iba za dvere: vyššie než 214 cm a širšie než 106 cm.

#### Štandardné vybavenie

- lištový zámok na 1 vložku, rozstup 92 mm
- tri pánty „3D“, nastaviteľné v troch rovinách
- hliníkový prah s tepelnou preložkou alebo drevený prah
- plechy ozdobné, nehrdzavejúce, vo vybraných modeloch

#### Doplnky za príplatok

- kľučka
- vložky 60/65
- úchytky
- biometrický zámok
- priezor
- elektromagnetický zámok
- tepelnoizolačná vložka do prahu
- hliníkový lem (dvere otvárané dovnútra)
- poplachový kontaktný snímač

Okovaný drevený prah

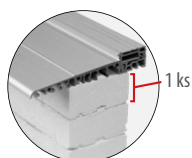

tepelnoizolačná vložka

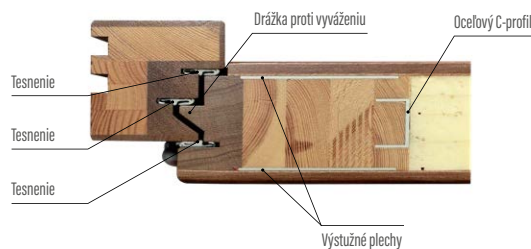
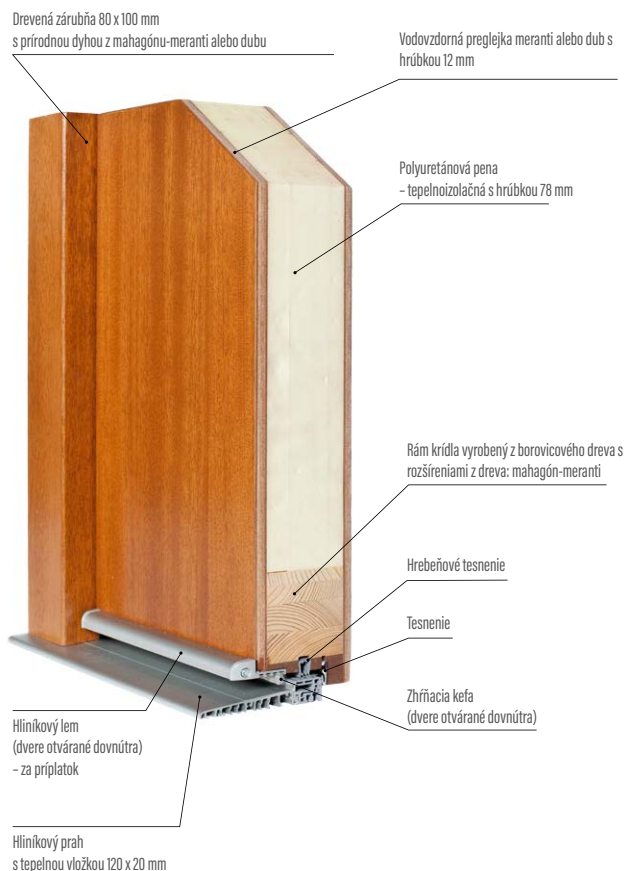

### Súčiniteľ prestupu tepla

**Ud < 0,79 W/m<sup>2</sup>K**

Č. certifikátu ITB 831/B-2018-16

### Materiál: meranti alebo dub

### Konštrukcia

- hrúbka krídla 82 mm
- tesnenie v krídle a zárubni
- bezpoldrážkové dvere
- vonkajší plášť krídla vyrobený z vodovzdornej preglejky mahagón-meranti alebo dub s hrúbkou 12 mm
- vnútorná mriežková konštrukcia krídla s výplňou z polyuretánovej peny s hrúbkou 58 mm
- rám krídla vyrobený z dreva borovica + meranti alebo borovica + dub, vystužený plechom a C-profilom
- tri skryté pánty
- tŕne proti vyváženiu

### Zárubňa

- lepené vrstvené drevo s rozšíreniami mahagón-meranti alebo dub s rozmermi 107 mm x 80 mm
- drevený prah

### Dokončenie

- trikrát natreté hydrodynamickou metódou vodou riediteľnými farbami zo vzorkovníka ERKADO alebo kryciami RAL za príplatok okrem RAL 9016 (biela) a RAL 7016 (antracit) (str. 99)

### Rozmery

- dostupné s neštandardnými rozmermi bez príplatku za netypické rozmery. Príplatok iba za dvere: vyššie než 214 cm a širšie než 106 cm.

### Štandardné vybavenie

- lištový zámok na 1 vložku, rozstup 72 mm
- tri skryté pánty „3D“, nastaviteľné v troch rovinách
- drevený prah s tepelnou preložkou
- plechy ozdobné, nehrdzavejúce, vo vybraných modeloch
- kompaktné sklo z čierneho lakovaného skla vo vybraných modeloch

### Doplňky za príplatok

- kľučka
- vložky 55/70
- úchytka
- biometrický zámok
- lištový zámok na 2 vložky
- priezor
- elektromagnetický zámok
- tepelnoizolačná vložka do prahu
- hliníkový lem (dvere otvárané dovnútra)
- poplachový kontaktný snímač

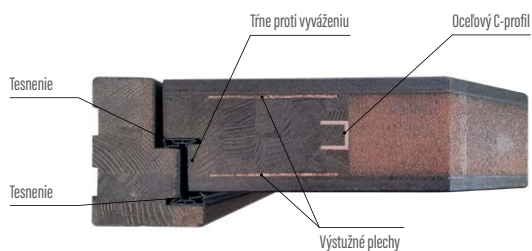

### Súčiniteľ prestupu tepla

**Ud < 0,64 W/m<sup>2</sup>K**

Č. certifikátu ITB 831/B-2018-16

### Materiál: meranti alebo dub

### Konštrukcia

- hrúbka krídla 102 mm
- tesnenie v krídle a zárubni
- bezpoldrážkové dvere
- vonkajší plášť krídla vyrobený z vodovzdornej preglejky mahagón-meranti alebo dub s hrúbkou 12 mm
- vnútorná mriežková konštrukcia krídla s výplňou z polyuretánovej peny s hrúbkou 78 mm
- rám krídla vyrobený z dreva borovica + meranti alebo borovica + dub, vystužený plechom a C-profilom
- tri skryté pánty
- tŕne proti vyváženiu

### Zárubňa

- lepené vrstvené drevo s rozšíreniami mahagón-meranti alebo dub s rozmermi 107 mm x 80 mm
- drevený prah

### Dokončenie

- trikrát natreté hydrodynamickou metódou vodou riediteľnými farbami zo vzorkovníka ERKADO alebo kryciami RAL za príplatok okrem RAL 9016 (biela) a RAL 7016 (antracit) (str. 99)

### Rozmery

- typické podľa tabuľky (str. 82)
- dostupné s neštandardnými rozmermi bez príplatku za netypické rozmery. Príplatok iba za dvere: vyššie než 214 cm a širšie než 106 cm.

### Štandardné vybavenie

- lištový zámok na 1 vložku, rozstup 72 mm
- tri skryté pánty „3D“, nastaviteľné v troch rovinách
- hliníkový prah s tepelnou preložkou alebo drevený prah
- plechy ozdobné, nehrdzavejúce, vo vybraných modeloch
- kompaktné sklo z čierneho lakovaného skla vo vybraných modeloch

### Doplňky za príplatok

- kľučka
- vložky 55/70
- úchytka
- biometrický zámok
- lištový zámok na 2 vložky
- prízor
- elektromagnetický zámok
- tepelnoizolačná vložka do prahu
- hliníkový lem (dvere otvárané dovnútra)
- poplachový kontaktný snímač

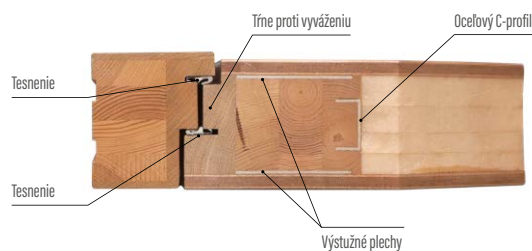





## TYPY DOSTUPNÝCH SKIEL

### ANTISOL

Sklo proti slnečnému žiareniu, jemne farbené v hmote nahnedo, ktoré znižuje mieru prepúšťania slnečnej energie. Vďaka tomu predchádza prehriatiu interiéru. Okrem toho chráni predmety, ktoré sú citlivé na pôsobenie UV žiarenia.

### REFLEX (stopsol)

Sklo s vyššou mierou kontroly slnečného žiarenia. Zlepšuje vizuálny efekt a poskytuje pocit súkromia. Tento efekt sa dosahuje nanosením kovových oxidov na jednu stranu skla. Osoby, ktoré sú na jasnejšej strane zrkadla, vidia svoj odraz, avšak vidia ich osoby, ktoré sú na tmavšej strane. Ak sa osoba, ktorá je na jasnejšej strane, veľmi priblíži k sklu, môže uvidieť objekty, ktoré sú na tmavšej strane.

### BENÁTSKE ZRKADLO

Je to sklo, ktoré je obojstranne potiahnuté kovovým oxidom. Väčšinou sa používa ako priečka medzi dvoma miestnosťami, pričom v jednej z nich je prítmie. Osoby, ktoré sú na jasnejšej strane zrkadla, vidia svoj odraz, avšak vidia ich osoby, ktoré sú na tmavšej strane.

### MLIEČNE SKLO

Je to sklo, ktoré je na jednej strane potiahnuté saténovo-matným lakom, preto je priesvitné („prepúšťa“ svetlo), avšak nie je priehľadné.

### P4 PROTI VLÁMANIU

Tvorí ho dve vrstvy bezfarebných sklenených tabúľ, medzi ktorými je umiestnená špeciálna fólia proti vlámaniu. Vďaka fólii sa sklo po rozbití nerozsyje na drobné kúsky. Na mieste úderu vznikajú radiálne sa rozchádzajúce prasknutia. Sklo P4 je dostupné iba ako bezfarebné sklo.

### BEZPEČNOSTNÉ SKLO 33.1

Je to také sklo, ktoré obmedzuje na minimum nebezpečenstvo pre zdravie osôb, ktoré prebývajú v blízkosti zasklenia a v zasklených miestnostiach. Môžu ich ohroziť úlomky rozbitého skla, ale aj oheň, plyny a tepelné žiarenie, ktoré sprevádzajú požiare. Sklo je označované ako „bezpečnostné“, ak spôsob jeho výroby alebo kombinácie umožňuje obmedziť škody spôsobované prípadnými deformáciami, údermi či požiarom.

Označenie 33.1 znamená, že boli použité 2 sklenené tabule s hrúbkou 3 mm, a jedna vrstva fólie. Bezpečné sklo 33.1 patrí do triedy skiel 02. Najčastejšie sa používa v bytoch, školách, kanceláriách. Chráni pred zranením. Môže sa tiež používať v budovách, v ktorých hrozí vnútorný výbuch.

### PIESKOVANÉ SKLO

Sklo je pri pieskovaní mechanicky obrábané prúdom piesku pod vysokým tlakom, v dôsledku čoho sa stáva matné.

Tento proces umožňuje vytvárať dekorácie s rôznymi vzormi, ktoré môžu byť vybrané z našich katalógov, alebo z motívov, ktoré doručí zákazník. Dá sa získať efekt matného vzoru alebo naopak, priehľadného motívu.



BEZPEČNÉ ZASKLENIE 54 mm so sklenenou tabuľou REFLEX

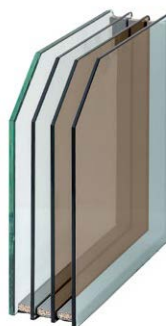

BEZPEČNÉ ZASKLENIE 70 mm so sklenenou tabuľou REFLEX

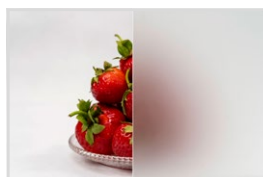

Tvrdené sklo DECORMAT mliečne

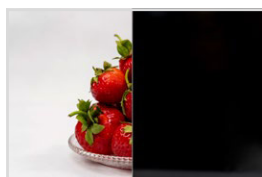

VSG čierne alebo VSG/ESG

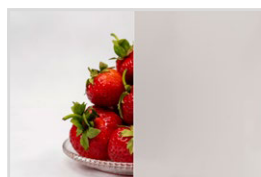

VSG mliečne alebo VSG/ESG



Tmavosivá



## 18 mm POLDRÁŽKA KRÍDLA

prednosti:

- tesnejšie prilnutie krídla k zárubni
- plné zakrytie protiplechov

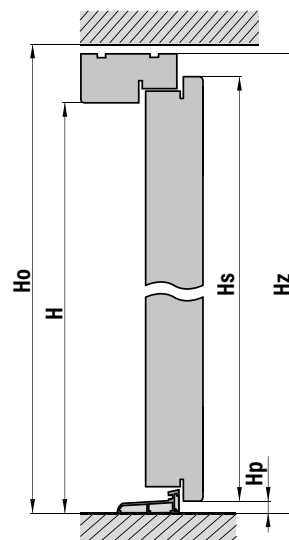
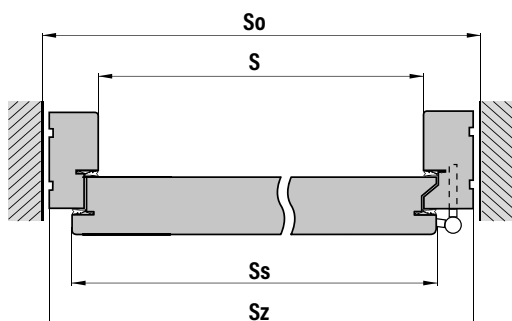

S - svetlá šírka zárubne (mm)  
 So - šírka otvoru v stene (mm)  
 Ss - šírka dverového krídla (mm)  
 Sz - celková šírka dverí (mm)  
 Ho - výška otvoru v stene (mm)

H - svetlá výška zárubne (mm)  
 Hs - výška dverového krídla (mm)  
 Hz - celková výška dverí (mm)  
 Hpa - výška hliníkového prahu (mm)  
 Hpd - výška dreveného prahu (mm)

## ROZMERY

ROZMERY DVERÍ S HLINÍKOVÝM PRAHOM										
Hrúbka krídla	Označovanie dverí	M	So	Ss	Sz	H	Ho	Hs	Hz	Hpa ALU (hliníkový prah)
72 mm 82 mm	„80“	800	940	841	920	2002	2100	2041	2082	20
	„90“	900	1040	941	1020	2002	2100	2041	2082	20
	„100“	1000	1140	1041	1120	2002	2100	2041	2082	20
102 mm	„80“	800	980	871	960	2002	2120	2056	2102	20
	„90“	900	1080	971	1060	2002	2120	2056	2102	20
	„100“	1000	1180	1071	1160	2002	2120	2056	2102	20

ROZMERY DVERÍ S DREVENÝM PRAHOM										
Hrúbka krídla	Označovanie dverí	M	So	Ss	Sz	H	Ho	Hs	Hz	Hpd DREVO (drevený prah)
72 mm 82 mm	„80“	800	940	841	920	2002	2120	2041	2100	40
	„90“	900	1040	941	1020	2002	2120	2041	2100	40
	„100“	1000	1140	1041	1120	2002	2120	2041	2100	40
102 mm	„80“	800	980	871	960	2002	2140	2056	2120	40
	„90“	900	1080	971	1060	2002	2140	2056	2120	40
	„100“	1000	1180	1071	1160	2002	2140	2056	2120	40

## SMERY OTVÁRANIA DVERÍ

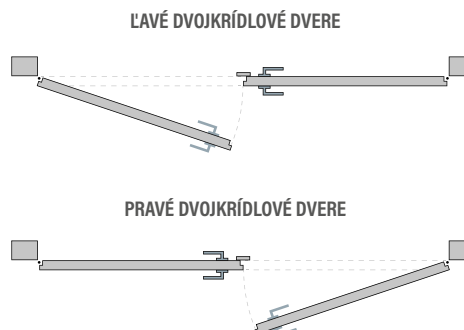
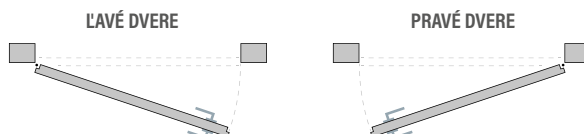



PRÍPLATKY ZA NETYPICKÉ DVERE	
P. č.	Opis
1.	Žiadne príplatky za užšie dvere než 102 cm a nižšie než 212 cm (s hrúbkou 72 mm a 82 mm)
2.	Príplatok za širšie dvere:
a)	Širšie dvere do celkovej šírky 106 cm (dvere s hrúbkou 72 mm a 82 mm)
b)	Širšie dvere do celkovej šírky 110 cm (dvere s hrúbkou 102 mm)
c)	Dvere s celkovou šírkou od 107 cm do 111 cm (dvere s hrúbkou 72 mm a 82 mm)
d)	Dvere s celkovou šírkou od 111 cm do 115 cm (dvere s hrúbkou 102 mm)
e)	Príplatok k dverám s rozmerom „100“ (112 x 208,2/210 – dvere s hrúbkou 72 mm a 82 mm), (116 x 210,2/212 – dvere s hrúbkou 102 mm)
3.	Príplatok za vyššie dvere (bez horného svetlíka):
a)	V rozsahu od 212 do 215 cm + 15 % hodnoty typických dverí
b)	V rozsahu od 215 do 224 cm + 30% hodnoty typických dverí
c)	V rozsahu od 224 do 250 cm + 40% hodnoty typických dverí
4.	Bočný svetlík pri celkovej šírke dverí do 150 cm:
a)	Otvárací zasklený svetlík + 75 % hodnoty jednotlivých dverí
b)	Otvárací svetlík bez zasklenia + 70 % hodnoty jednotlivých dverí
c)	Pevná imitácia krídla bez zasklenia + 50 % hodnoty jednotlivých dverí
d)	Pevná imitácia krídla so zasklením + 60 % hodnoty jednotlivých dverí
e)	Pevný v zárubni – mahagón-meranti (bez ohľadu na celkovú šírku)
f)	Pevný v zárubni – dub (bez ohľadu na celkovú šírku)
g)	Pevný v zárubni – borovica (bez ohľadu na celkovú šírku)
5.	Bočný svetlík pri celkovej šírke dverí od 151 cm do 170 cm:
a)	Otvárací zasklený svetlík + 95% hodnoty jednotlivých dverí
b)	Otvárací svetlík bez zasklenia + 90% hodnoty jednotlivých dverí
c)	Pevná imitácia krídla so zasklením + 85% hodnoty jednotlivých dverí
d)	Pevná imitácia krídla bez zasklenia + 80% hodnoty jednotlivých dverí
e)	Pevný v zárubni – mahagón-meranti (bez ohľadu na celkovú šírku)
f)	Pevný v zárubni – dub (bez ohľadu na celkovú šírku)
g)	Pevný v zárubni – borovica (bez ohľadu na celkovú šírku)
6.	Príplatok za dvojkrídlové dvere so šírkou od 171 do 196 cm + 110 % hodnoty jednotlivých dverí
7.	Svetlíky pevná v zárubni a horný svetlík
a)	Pevný v zárubni – mahagón-meranti
b)	Pevný v zárubni – dub (bez ohľadu na celkovú šírku)
c)	Pevný v zárubni – borovica (bez ohľadu na celkovú šírku)
d)	Pevná imitácia krídla k celkovej výške dverí do 250 cm + 50 % hodnoty dverí
8.	PRÍPLATKY – FARBY
a)	Odtieň zo vzorkovníka RAL (jednotlivé dvere), okrem RAL 9016 (biela) a RAL 7016 (antracit)
b)	Dvojfarebné dvere
9.	Príplatok za zmenu zasklenia
a)	Fixný príplatok za zmenu zasklenia, napr. benátske zrkadlo, mliečne sklo, pieskované, P4, REFLEX GRAFIT, čierne REFLEX, čierne ANTISOL
10.	Väčšia hrúbka zárubne: za 10 mm/bm (borovica, dub, meranti)
11.	Rozšírenie zárubne k šírke múru vo forme puzdra:
a)	materiál mahagón-meranti za každý cm nastaviteľná obložka mahagón-meranti
b)	materiál dub za každý cm nastaviteľná obložka dub
c)	materiál borovica za každý cm nastaviteľná obložka borovica
12.	Dekoračná obložka 10 mm x 60 mm komplet na jednu stranu
a)	mahagón-meranti
b)	dub
c)	borovica
13.	Štvrtválečky 10 mm x 25 mm komplet na jednu stranu (komplet)
a)	mahagón-meranti
b)	dub
c)	borovica
14.	Hliníkový lem do dverí otváraných dovnútra
a)	Drevený lem do dverí otváraných dovnútra
15.	Pevný zasklený svetlík so sklom zlícovaným s krídlom (dostupné iba v bezpoldrážkových dverách)



## PRIEZOR



## ROZŠÍRENIE ZÁRUBNÍ

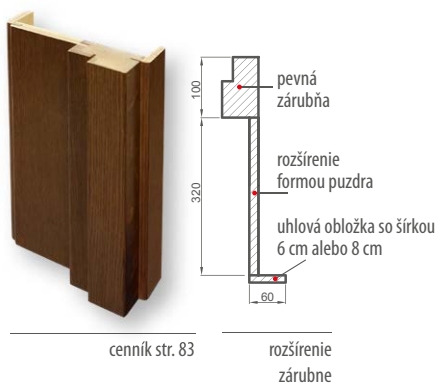

cenník str. 83

rozšírenie zárubne

## KRYTY NA PÁNTY



F1 INOX F4 ČIERNA

KRYTKY AXA hliníkové

krytky na štyri pánty (kpl.), hliníkové, „Metal Bud“ (nikel, patína)  
 krytky na štyri pánty (kpl.), hliníkové, AXA (inox, F1, F4) alebo oceleové TKZ  
 krytky na štyri pánty (kpl.), hliníkové, AXA, čierne  
 krytky RETRO na štyri pánty (kpl.)

## SAMOZATVÁRAČ



SKRYTÝ SAMOZATVÁRAČ s funkciou STOP  
 o obmedzovačom otvorenia



RAMENNÝ SAMOZATVÁRAČ

## ZÁMKY

### LIŠTOVÝ ZÁMOK GU SECURITY AUTOMATIC ALEBO MR 2

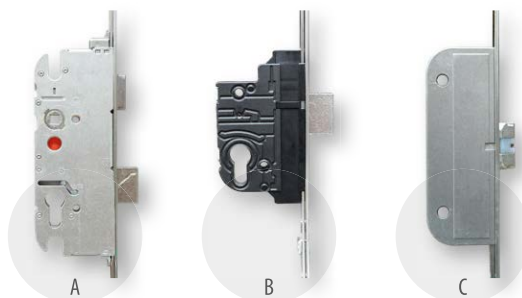

Pri použití lištového zámku, dvere spĺňajú požiadavky 2 triedy odolnosti proti vlámaniu RC2

**LIŠTOVÝ ZÁMOK NA JEDNU VLOŽKU:**  
 hrúbka 82 mm a 102 mm – štandard  
 hrúbka 72 mm – za príplatok



#### PÁNT TKZ

dostupné: patina, nikel alebo čierna  
 hrúbka 102 mm – štandard  
 hrúbka 72 mm a 82 mm – za príplatok

**LIŠTOVÝ ZÁMOK NA DVE VLOŽKY:**  
 hrúbka 82 mm – za príplatok  
 hrúbka 72 mm – za príplatok

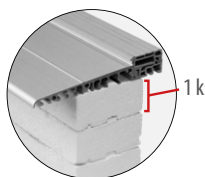

#### TEPELNOIZOLAČNÁ VLOŽKA

výška 3 cm x 10 cm x dĺžka 120 cm  
 výška 5 cm x 10 cm x dĺžka 120 cm  
 výška 10 cm x 10 cm x dĺžka 120 cm

## EL. ZDROJ



## POPLACHOVÝ DOTYKOVÝ SPÍNAČ



protiplech za príplatok

## ELEKTROMAGNETICKÝ ZÁMOK



ELEKTROMAGNETICKÝ ZÁMOK  
 dostupný iba s lištovým zámkom na 1 alebo 2 vložky

## PRÍPRAVOK NA UDRZBU DVERÍ



Pravidelné ošetrovanie a údržba drevených okien a dverí podstatne ovplyvňuje zachovanie trvančosti ich povrchov. Aby bolo možné udržať náklady na čo najnižšej úrovni, spoločnosť ADLER vypracovala súpravu na ošetrovanie, ktorá sa jednoducho používa a je vysokú účinná. Nie je potrebný žiadny štetec, žiadny brúsny papier, stačí iba jedna súprava na ošetrovanie. Mikropraskliny a mikropóry vrstvy lazúry sa uzatvoria, čo pomáha značne predĺžiť trvančnosť vodou riediteľných lakov a lazúr.

**ELEKTRONICKÝ SYSTÉM OTVÁRANIA DVERÍ**

(dodatočné LED podsvietenie za príplatok)



**SÚPRAVA 1**

úchytka R6R9-515, dĺžka úchytky od 80 cm do 180 cm  
+ ovládač R6-BBX-CU + kábel BBX-120-GU + el. zdroj, priechodka na kábel



**SÚPRAVA 2**

radič R6-BBX-CU + kábel BBX-120-GU + zdroj, káblová priechodka



**SÚPRAVA 3**

úchytka R6QE-515/R6QM-515/R6TM-515, dĺžka úchytky od 80 cm do 180 cm  
+ ovládač R6-BBX-CU + kábel BBX-120-GU + el. zdroj, priechodka na kábel



**VLOŽKY**



**Systém easyApp**

umožňuje kontrolovať prístup do miestností bez nutnosti používať fyzické kľúče

**DIGITÁLNY PRIEZOR**



**MODEL DDS 2**

- možnosť uloženia 50 fotografií z kamery namontovanej v priezore
- časodátum odfotenia
- podpora pamäťových kariet do 8 GB
- integrované zvončeky

**KĽUČKA**



**Kľučka s klávesnicou**

Chytrý zámok L701  
Systém kontroly prístupu založený na elektronickom štíte, ktorý umožňuje obsluhovať dvere prostredníctvom kódu, karty, aplikácie a kľúča.  
Možno definovania až 2 000 používateľov.

**NAPROJEKTUJTE SVOJE VOKAJŠIE DVERE**

Pozývame! Vytvorte si **vlastný model vonkajších dverí**.

Nami používané technológie nám umožňujú vyrobiť prakticky všetky vzory, ktoré nám navrhnu zákazníci.

Cena dverí vyrobených podľa individuálneho projektu sa určuje individuálne.

Pozývame!

## NEHRDZAVEJÚCE ÚCHYTKY

farba: inox alebo práškové lakovanie načierno (príplatok za čiernu úchytku)

LED podsvietenie

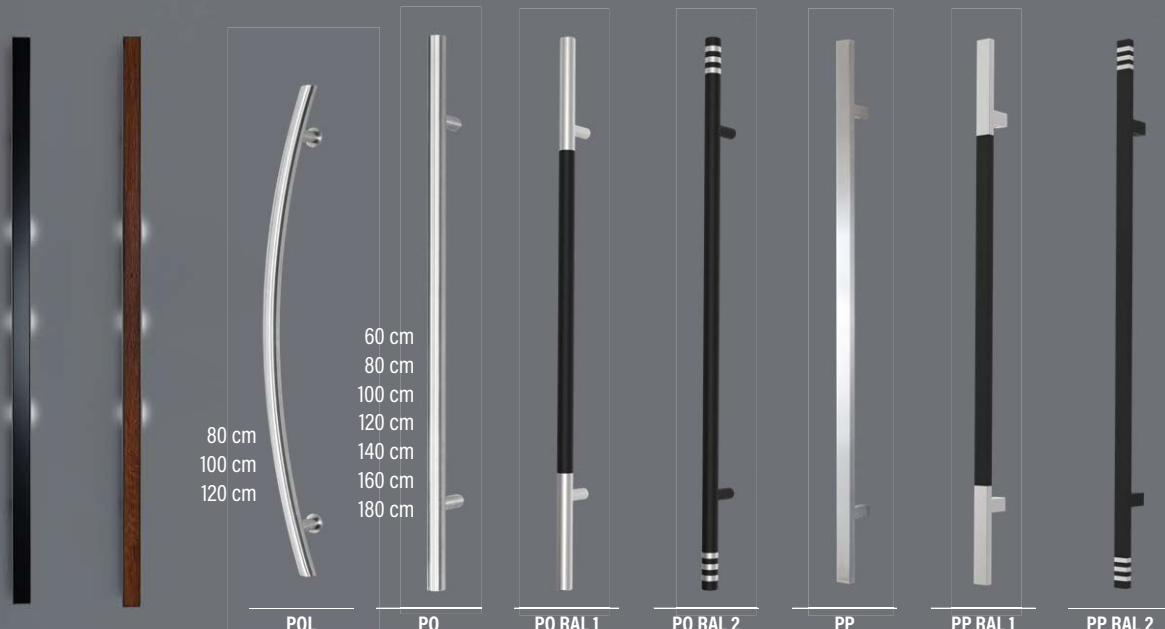

80 cm  
100 cm  
120 cm

60 cm  
80 cm  
100 cm  
120 cm  
140 cm  
160 cm  
180 cm

POL

PO

PO RAL 1

PO RAL 2

PP

PP RAL 1

PP RAL 2

čierne sklo  
s podsvietením  
dĺž. 120, 150 alebo  
180 cm

drevo (starý dub)  
s podsvietením  
dĺž. 120, 150 alebo  
180 cm

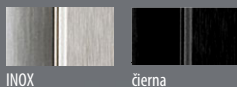

INOX

čierna

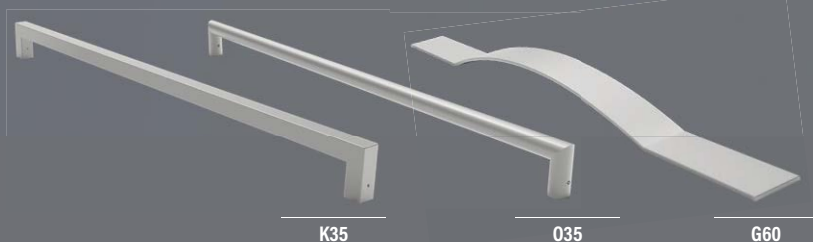

K35

O35

G60

### NEHRDZAVEJÚCE, INOX alebo ČIERNE ÚCHYTKY

#### PO - rovné / šikmé

60 cm  
80 cm  
100 cm  
120 cm  
140 cm  
160 cm  
180 cm

#### PP - rovné / šikmé

60 cm  
80 cm  
100 cm  
120 cm  
140 cm  
160 cm  
180 cm

#### POL okrúhle - oblúk

80 cm  
100 cm  
120 cm  
140 cm  
160 cm  
180 cm



## OTVÁRANIE DVERÍ

Keď si vyberiete dvere s hantábom (úchytka), môžete si vybrať až z troch spôsobov otvárania:

- otváranie kľúčom
- otváranie funkciou „deň-noc“ elektromagnetického zámku alebo kľúčom
- otváranie tlačidlom alebo kľúčom.

Za príplatok úchytka s tlačidlom „funkcie otvárania dverí elektromagnetickým zámkom alebo pohonom“



#### verzia 1:

- cena zahŕňa:
- tlačidlo v úchyte
  - elektromagnetický zámok
  - el. zdroj
  - diaľkové spúšťanie

#### verzia 2:

- cena zahŕňa:
- tlačidlo v úchyte
  - pohon zámku GU
  - el. zdroj
  - prechodka na kábel

**HANTÁB**  
z profilu 80 x 20 mm  
čierna alebo inox

KLUČKY



**AXA FAST**  
základná trieda bezpečnosti, farby:  
inox, nikel, mosadz a čierna

AXA



**ODIN**  
3. trieda bezpečnosti,  
farba: nikel, inox, patina



**HAGA**  
základná trieda bezpečnosti,  
farba: nikel, inox, patina, čierna



**LIBERA**  
3. trieda bezpečnosti,  
farba: nikel, inox, patina



nikel patina



INOX čierna



**PRESTIGE**  
3. trieda bezpečnosti,  
farba: nikel, inox, patina, čierna



**JUPITER FLEX**  
3. trieda bezpečnosti,  
farba: nikel, inox, patina, čierna



**QUEBEC**  
3. trieda bezpečnosti,  
farba: nikel, patina, inox



**TOTAL**  
farba: inox, patina, čierna



**METRO**  
farba: nehrdzavejúca oceľ

KLUČKY RETRO



**SÚPRAVA S ÚCHYTKOU RETRO:**  
- dve mosadzné úchytky  
- ozdobné ružice  
- mosadzné kryty pántov, farba:  
patina, lesklý inox, lesklé zlato

**RETRO KLUČKA, ŠTÍT, KLOPADLO:**  
farba: patina, lesklý inox

KLUČKY A ROZETY k jednostranným úchytkám



**AXA SOLO**  
farba: inox alebo čierna



**AXA SLIM S ČINNŇOU GUĽOU**  
farba: inox alebo čierna za príplatok



**AXA SLIM**  
ružice pre dvojstranné úchytky

VLOŽKY



hrúbka 102 mm	hrúbka 82 mm	hrúbka 72mm
vložka tr. „B“ 65/60 univerzálna	vložka tr. „C“ 65/45 univerzálna	vložka 65/35 Guľa tr. B
vložka tr. „B“ 65/60 s gulou	vložka tr. „C“ 65/45 s gulou	vložka 65/35 Univerzálna tr. B
vložka tr. „C“ 65/60 univerzálna	vložka tr. „B“ 65/45 univerzálna	vložky 65/35 Guľa tr. C
vložka tr. „C“ 65/60 s gulou	vložka tr. „B“ 65/45 s gulou	vložky 65/35 Univerzálna tr. C
sys. vložky s 1 kľúčom (2 ks) tr. „B“ 65/60	sys. vložky s 1 kľúčom (2 ks) tr. „B“ 65/45	sys. vložky s 1 kľúčom (2 ks) tr. „B“ 65/35
sys. vložky s 1 kľúčom (2 ks) tr. „C“ 65/60	sys. vložky s 1 kľúčom (2 ks) tr. „C“ 65/45	sys. vložky s 1 kľúčom (2 ks) tr. „C“ 65/35

Príplatok za čierne vložky

# ERKADO

dvere, to je náš svet



## ERKADO DREWNO Sp. z o.o.

Osiedle POM 8  
23-275 Gościeradów Ukazowy  
DIČ PL: 8652562260  
Závod:  
Chwałowice 156  
37-455 Radomyśl nad Sanem  
Poľsko

tel.: +48 15 845 33 88  
e-mail: dz@erkado.pl  
[www.erkado.pl](http://www.erkado.pl)

## POZRITE SI CENY

DREVENÉ DVERE



OCELOVÉ DVERE



INTERIÉROVÉ DVERE



Záručný list a návod na montáž sú priložené k výrobku. Tento katalóg slúži ako názorný informačný materiál. Výrobca si vyhradzuje právo zavádzať zmeny v dostupných tovaroch. Skutočné odtiene, predstavené vo vzorkovniciach, môžu sa líšiť od tých, ktoré sú predstavené v tomto katalógu. Skutočné farebné odtiene predstavujú originálne vzorkovnice, ktoré sú k dispozícii u našich distribútorov.

Súhlasy a certifikáty: Certifikát kvality CE vonkajších dverí