

ERKADO

az ajtók a mi világunk

FAAJTÓK
KATALÓGUSA
2023

VÁLTOZAT: I/2023
érvényes: 2023.04.01-től

HU



LEMEZES TECHNOLÓGIA

A "P" KÜLTÉRI AJTÓ LEGFONTOSABB JELLEMZŐJE AZ INNOVATÍV GYÁRTÁSI TECHNOLÓGIÁK FELHASZNÁLÁSA

Ez a technológia lehetővé teszi a fából készült ajtók szépségének megőrzését, miközben kiküszöböli a hagyományos, paneles technológiákkal kapcsolatos legtöbb problémát, mint például: az ajtókazetták kiszáradása és elmozdulása, az ajtószárnyak vetemedése, az egyes ajtóelemek egyenetlen elszíneződése, repedések és a fólia hullámosodása, hézagkitöltő anyagokkal kapcsolatos problémák.



TARTÓS FELÉPÍTÉS

Az ajtó szerkezete lehetővé teszi a magas hő- és hangszigetelési tulajdonságok fenntartását. Ajtóink fémllemezrel és "C" profillal merevített fenyő-meranti vagy fenyő-tölgyfa keretelemekkel készült szerkezeten alapulnak. Te döntöd el, hogy milyen vastagságokkal dolgozzunk. Az ajtó lehet 72, 82 vagy 102 mm vastag, azonban szerkezete alapvetően fix. Belül a 7 vagy 12 mm vastag vízálló réteget meranti, fenyő vagy tölgy burkolat között poliuretán habbal töltött rács található.



2 ÉV
GARANCIA



BIZTONSÁG

Minden ajtó betörés elleni védelemmel rendelkezik többpontos zár (vagy két független zár), tartós és masszív kialakítású zsanérok és acéllemez merevítés formájában. Ez biztosítja a nyugalmat és segít megvédeni a házat a betörőktől.



RC2
betörés elleni osztály



KÖRNYEZETTUDATOSSÁG

Az ajtók gyártásához környezetbarát, vízalapú lakkokat és legális lengyel erdőkből származó fát használunk. A termelési hulladékot összegyűjtjük és újrahasznosítjuk, maga a termelés pedig az alkalmazottak szempontjából egy biztonságos folyamat.

KIALAKÍTÁS



EGYSZERŰ SZTENDERD TÖLGY



CSOMÓS TÖLGY¹⁾



CSOMÓS TÖLGY CSISZOLT²⁾

ÚJDONSÁG

¹⁾ felár - a szálirány lehet függőleges vagy vízszintes (kivéve a mély marással rendelkező modelleket)

²⁾ felár - a szálirány lehet függőleges vagy vízszintes (kivéve a mély marással rendelkező modelleket)

LAKKOZÁS

- Hidrodinamikus festés vízbázisú festékekkel az Erkado vagy a RAL színpaletta szerint ADLER Protor rendszerű fedőfestékekkel. A Protor egy 2 komponensű külső ajtolakkozó rendszer, amely átlagon felül elenáll az időjárásnak és a fakárosító gombáknak. Nagy keménységének és karcállóságának köszönhetően a Protor rendszer hosszú éveken át garantálja a külső ajtók rendkívüli tartósságát.
- A furnérnak szánt fák színe, szerkezete és állaga különböző. Akár egyetlen fa esetében is jelentős eltérések mutatkozhatnak. Ezek a természetes fa alapvető jellemzői és nem képezhetik reklamáció alapját.
- A bemutatott színek csak illusztrációk, és nem használhatók színmintaként.



TERMÉSZETES TÖLGY



SŐTÉT TÖLGY



TIKFA



DIÓ



FEHÉR



FEHÉR TÖLGY

ÚJDONSÁG



WINCHESTER



ARANY TÖLGY



MAHAGÓNI

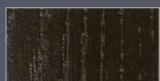

PALISZANDER



RAL 7016



ANTRACIT QUARTZ

ÚJDONSÁG



RAL SZÍNPALETTA³⁾

³⁾ feláras

KÜLTÉRI AJTÓDAT

GLASS széria.....	12
INOX széria	16
MODERN széria	27
CLASSIC széria	41
RETRO széria.....	52
BŐVÍTÉS / TOLDÓELEM	54

BELTÉRI FAJTÓK

UNO PREMIUM	68
UNO PREMIUM LUX	70
BALDUR	72
MAGNOLIA	74
LAURENCJA	76
MISKANT	78
TURAN	80
MILDA	82
ANUBIS	84
SYLENA	86
LOFT	88
TOKOK ÉS VASALATOK BELTÉRI AJTÓKHOZ	90

MŰSZAKI INFORMÁCIÓK	91
PIVOT AJTÓ	96
TISZTA LEVEGŐ TANÚSÍTVÁNYOK	96
ÜVEGCSONAGOK	97
KÜLTÉRI AJTÓ MÉRETEI	98
KÜLTÉRI AJTÓ FELÁRAK	99
KÜLTÉRI AJTÓ TARTOZÉKOK	100

≡ KÜLTÉRI FAAJTÓK



P1 old. 42



P2 old. 42



P3 old. 44



P4 old. 45



P5 old. 44



P6 old. 47



P7 old. 32



P8 old. 38



P9 old. 38



P10 old. 39



P11 old. 43



P12 old. 47



P13 old. 46



P14 old. 47



P15 old. 43



P16 old. 44



P17 old. 42



P18 old. 40



P19 old. 44



P20 old. 39



P21 old. 39



P22 old. 35



P23 old. 51



2 év GARANCIA

RC2 betöréssel szembe fordított ellenőrzés

MEGFELBÍR TISZTA LEVEGŐ PROGRAM KÖVETELMÉNYEINEK



P24 old. 31



P25 old. 31



P26 old. 30



P27 old. 33



P28 old. 38



P29 old. 43



P30 old. 51



P31 old. 46



P32 old. 36



P33 old. 44



P34 old. 35



P35 old. 42



P36 old. 46



P37 old. 38



P38 old. 42



P39 old. 50



P40 old. 31



P41 old. 28



P42 old. 19



P44 old. 20



P45 old. 44



P46 old. 21



P47 old. 38

≡ KÜLTÉRI FAAJTÓK



P48 old. 19



P49 old. 50



P50 old. 35

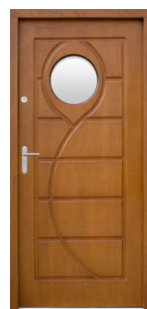

P51 old. 50

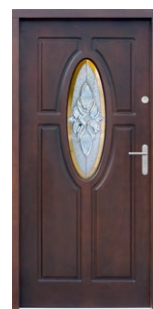

P52 old. 51



P53 old. 28



P54 old. 46



P55 old. 30



P56 old. 23



P57 old. 18



P58 old. 24



P59 old. 40



P60 old. 18



P61 old. 36



P62 old. 36



P63 old. 50

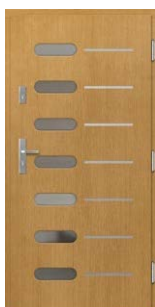

P64 old. 24



P65 old. 50



P66 old. 23



P67 old. 29



P68 old. 20



P69 old. 33



P70 old. 19



P71 old. 32



P72 old. 38



P73 old. 36



P74 old. 33



P75 old. 36



P76 old. 36



P77 old. 37



P78 old. 37



P79 old. 29



P80 old. 37

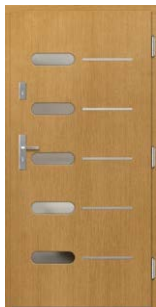

P81 old. 24



P82 old. 28



P83 old. 29



P84 old. 28



P89 old. 25



P90 old. 25

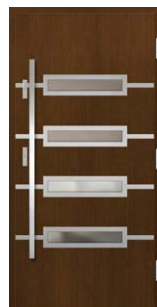

P91 old. 20



P92 old. 33



P93 old. 37



P94 old. 30

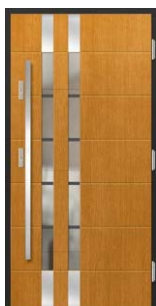

P95 old. 22

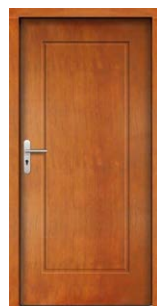

P96 old. 42



P97 old. 24



≡ KÜLTÉRI FAAJTÓK



P98 old. 26



P99 old. 20



P100 old. 20



P101 old. 22



P102 old. 24



P103 old. 25

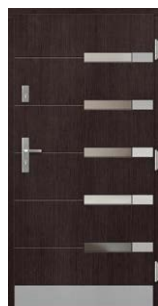

P104 old. 21



P105 old. 21



P106 old. 26



P107 old. 39



P108 old. 39



P109 old. 39



P110 old. 40



P111 old. 47



P112 old. 47



P113 old. 46



P114 old. 46



P115 old. 45



P116 old. 47



P117 old. 45



P118 old. 31



P119 old. 29



P120 old. 13



P121 old. 13



P122 old. 13



P123 old. 13



P124 old. 13



P125 old. 13



P126 old. 14



P127 old. 14



P128 old. 18



P129 old. 18



P130 old. 20



P131 old. 26

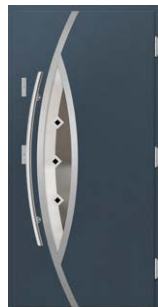

P132 old. 26



P133 old. 23

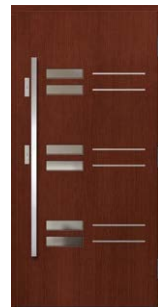

P134 old. 24



P135 old. 26



P136 old. 18



P137 old. 33



P138 old. 29



P139 old. 37



P140 old. 28



P141 old. 28



P142 old. 32



P143 old. 49



≡ KÜLTÉRI FAAJTÓK



P144 old. 49



P145 old. 40



P146 old. 33



P147 old. 40



P148 old. 37

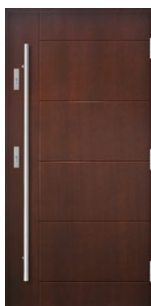

P149 old. 40



P150 old. 18



P151 old. 31



P152 old. 14



P153 old. 14



P154 old. 14



P155 old. 22



P156 old. 23



P157 old. 29



P158 old. 23



P159 old. 34



P160 old. 34



P161 old. 34



P162 old. 34



P163 old. 34



P164 old. 34



P165 old. 48



P166 old. 48



2 év
GARANCIA

RC2
betöréssel
elleni osztály

MEGFELEL A
TISZTA
LEVEGŐ
PROGRAM KÖVETELMÉNYEINEK



P167 old. 48



P168 old. 49



P169 old. 49



P170 old. 49



P171 old. 49



P172 old. 50



P173 old. 52



P174 old. 31



P175 old. 43



P176 old. 15



P177 old. 17



P178 old. 15



P179 old. 15



P180 old. 17



P181 old. 17



P182 old. 53



P183 old. 53



P184 old. 53



P185 old. 53



P186 old. 48



P187 old. 48



P188 old. 15



P189 old. 51

A fekete üveggel díszített Glass faajtók tökéletesen illenek modern épületekhez. A fényes fekete üveggel ötvözött természetes fa elegáns és időtlen kombinációt képez.

Kivitelezés:

- meranti, tölgy vagy fenyő

Szerkezet:

- tömítés a szárnyban és a keretben
- betörésgátló csap a zsanér oldalán
- a szárny külső burkolata vízálló rétegelt lemezből készült
- a szárny belső szerkezete poliuretán habbal töltött méhrács
- a szárnyléc fémllemezzel és "C" profillal erősített fából készült

Sztenderd készlet:

- vastagság 72 mm
- két független csapos zár
- négy darab három síkban állítható zsanér
- REFLEX BARNA üvegcsomag
- hőgátas alumínium vagy fa küszöb



AJTÓVASTAGSÁG

- ◀ 72 ▶ ◀ 82 ▶ ◀ 102 ▶

TÍPUS



LAPOS MARÁS

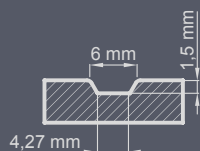

MÉLY MARÁS

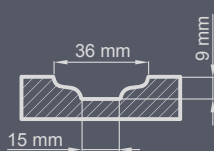

P123

KIALAKÍTÁS



EGYSZERŰ SZTENDERD TÖLGY

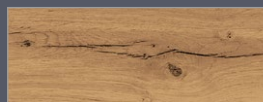

CSOMÓS TÖLGY¹⁾



CSOMÓS TÖLGY CSISZOLT²⁾

¹⁾ felár - a szállírány lehet függőleges vagy vízszintes (kivéve a mély marással rendelkező modelleket)

²⁾ felár - a szállírány lehet függőleges vagy vízszintes (kivéve a mély marással rendelkező modelleket)



TERMÉSZETES TÖLGY



SÖTÉT TÖLGY



TIKFA



DÍÓ



FEHÉR



FEHÉR TÖLGY



WINCHESTER



ARANY TÖLGY



MAHAGÓNI



PALISZANDER



RAL 7016



ANTRACIT QUARTZ



RAL SZÍNPALETTA³⁾



P120



P121



P122



P123

Csomós erzet felár ellenében



P124

Csomós erzet felár ellenében



P125

Csomós erzet felár ellenében

FALC NÉLKÜLI AJTÓK - felár a 82 és 102 mm vastag ajtóhoz falc nélküli változatban.
Lakkozott üveg csak egyoldalas, külső változatban kapható.

Az ERKADO ajtók nem szabványos méretekből kaphatók, **felár nélkül**. Felár csak az alábbi ajtók esetében kerül felszámolásra: 212 cm-nél magasabb és 102 cm-nél szélesebb.





P126



P127



P152

Csomós eresz felár ellenében



P153

Csomós eresz felár ellenében



P154 (kültő nézet)

Csomós eresz felár ellenében



P154 (belső nézet)

Csomós eresz felár ellenében

FALC NÉLKÜLI AJTÓK - felár a 82 és 102 mm vastag ajtókhöz falc nélküli változatban.

Lakozott üveg csak egyoldalas, kültő változatban kapható.

Az ERKADO ajtók nem szabványos méretekből kaphatók, **felár nélküli**. Felár csak az alábbi ajtók esetében kerül felszámolásra: 212 cm-nél magasabb és 102 cm-nél szélesebb.



ÚJDONSÁG

P176

Csomós eresz felár ellenében



ÚJDONSÁG

P178



ÚJDONSÁG

P179

Csomós eresz felár ellenében



ÚJDONSÁG

P188

1 fekete üveg 2 fekete inox

Csomós eresz felár ellenében
Kétoldalas inox felár ellenében



¹⁾ feláras

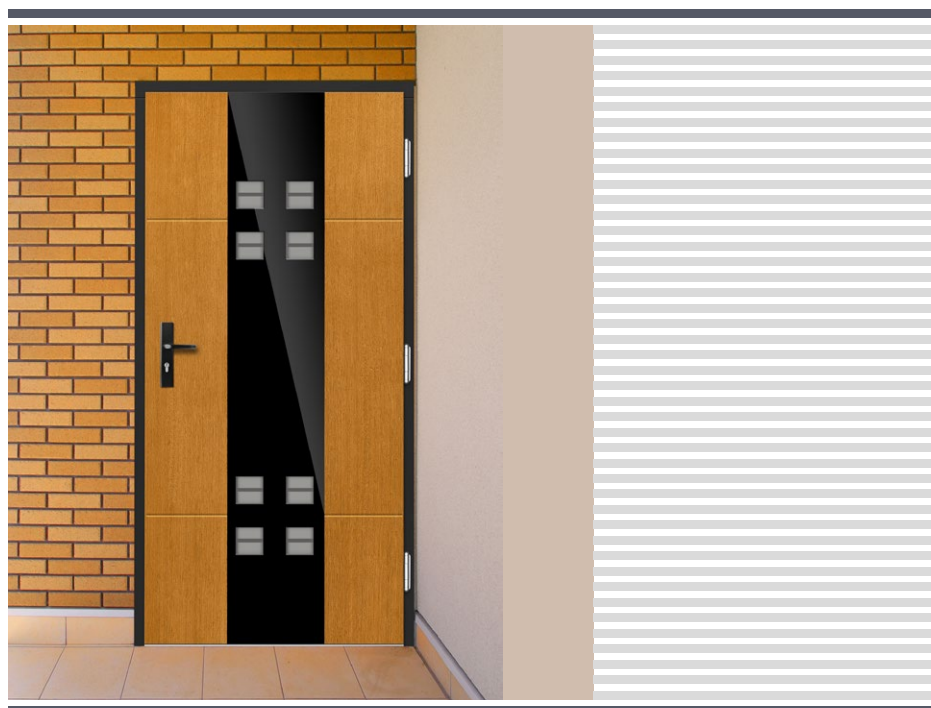

FALC NÉLKÜLI AJTÓK - felár a 82 és 102 mm vastag ajtókhöz falc nélküli változatban.

Lakkozott üveg csak egyoldalas, külső változatban kapható.

Az ERKADO ajtók nem szabványos méretekből kaphatók, **felár nélkül**. Felár csak az alábbi ajtók esetében kerül felszámolásra: 212 cm-nél magasabb és 102 cm-nél szélesebb.



A nemes szálcsiszolt alumínium a természetes fával együtt kiváló dizájnt képez. Az Inox betét ezenkívül védi az ajtó felületét a külső károsodásoktól.

Kivitelezés:

- meranti, tölgy vagy fenyő

Szerkezet:

- tömítés a szárnyban és a keretben
- betörésgátló csap a zsanér oldalán
- a szárny külső burkolata vízálló rétegelt lemezből készült
- a szárny belső szerkezete poliuretán habbal töltött méhrács
- a szárnyléc fémllemezzel és "C" profillal erősített fából készült

Sztenderd készlet:

- vastagság 72 mm
- két független csapos zár
- négy darab három síkban állítható zsanér
- REFLEX BARNA üvegcsomag
- hőgátas alumínium vagy fa küszöb



AJTÓVASTAGSÁG

- ◀ 72 ▶
- ◀ 82 ▶
- ◀ 102 ▶

TÍPUS



MARÁS

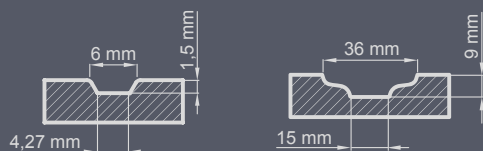

P99

KIALAKÍTÁS

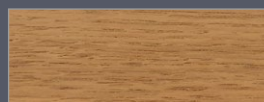

EGYSZERŰ SZTENDERD TÖLGY



CSOMÓS TÖLGY¹⁾

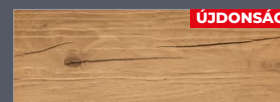

CSOMÓS TÖLGY CSISZOLT²⁾

ÚJDONSÁG

¹⁾ felár - a szállírány lehet függőleges vagy vízszintes (kivéve a mély marással rendelkező modelleket)

²⁾ felár - a szállírány lehet függőleges vagy vízszintes (kivéve a mély marással rendelkező modelleket)



TERMÉSZETES TÖLGY



SÖTÉT TÖLGY



TIKFA



DIÓ



FEHÉR



FEHÉR TÖLGY

ÚJDONSÁG



WINCHESTER



ARANY TÖLGY



MAHAGÓNI

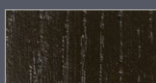

PALISZANDER



RAL 7016



ANTRACIT QUARTZ

ÚJDONSÁG



RAL SZÍNPALETTA³⁾



ÚJDONSÁG

P177

Csomós erezet felár ellenében
Kétoldalas inox felár



ÚJDONSÁG

P180

Csomós erezet felár ellenében
Kétoldalas inox felár



ÚJDONSÁG

P181

Csomós erezet felár ellenében
Kétoldalas inox felár



¹⁾ feláras



FALC NÉLKÜLI AJTÓK - felár a 82 és 102 mm vastag ajtókhöz falc nélküli változatban.

Az ERKADO ajtók nem szabványos méreteknél kaphatók, **felár nélkül**. Felár csak az alábbi ajtók esetében kerül felszámolásra: 212 cm-nél magasabb és 102 cm-nél szélesebb.



P128

Kétoldalas inox felár



P129

Kétoldalas inox felár



P60

Kétoldalas inox felár



P150

Kétoldalas inox felár



P136

Kétoldalas inox felár
Kétszínű kivitel felár



P57

Kétoldalas inox felár
Kétszínű kivitel felár



P70

Kétoldalas inox felár



P48

Kétoldalas inox felár



P42

Kétoldalas inox felár



¹⁾ feláras



FALC NÉLKÜLI AJTÓK - felár a 82 és 102 mm vastag ajtókhöz falc nélküli változatban.

Az ERKADO ajtók nem szabványos méreteknél kaphatók, **felár nélkül**. Felár csak az alábbi ajtók esetében kerül felszámolásra: 212 cm-nél magasabb és 102 cm-nél szélesebb.





P99

Kétoldalas inox felár



P68

Kétoldalas inox felár
Homokfűvott üveg felár



P130

Kétoldalas inox felár



P44

Kétoldalas inox felár

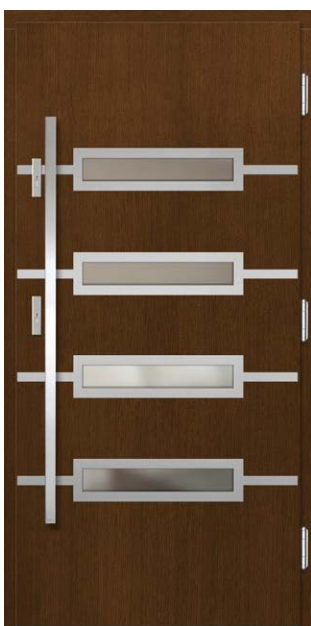

P91

Kétoldalas inox felár



P100

Kétoldalas inox felár



P105

Kétoldalas inox felár



P46

Kétoldalas inox felár



P104

kétoldalas inox + alsó acél rúgólemez felár



¹⁾ feláras



FALC NÉLKÜLI AJTÓK - felár a 82 és 102 mm vastag ajtókhöz falc nélküli változatban.

Az ERKADO ajtók nem szabványos méreteknél kaphatók, **felár nélkül**. Felár csak az alábbi ajtók esetében kerül felszámolásra: 212 cm-nél magasabb és 102 cm-nél szélesebb.



P155

Kétoldalas inox felár



P101

Kétoldalas inox felár



P95

Kétoldalas inox felár



¹⁾ felárás

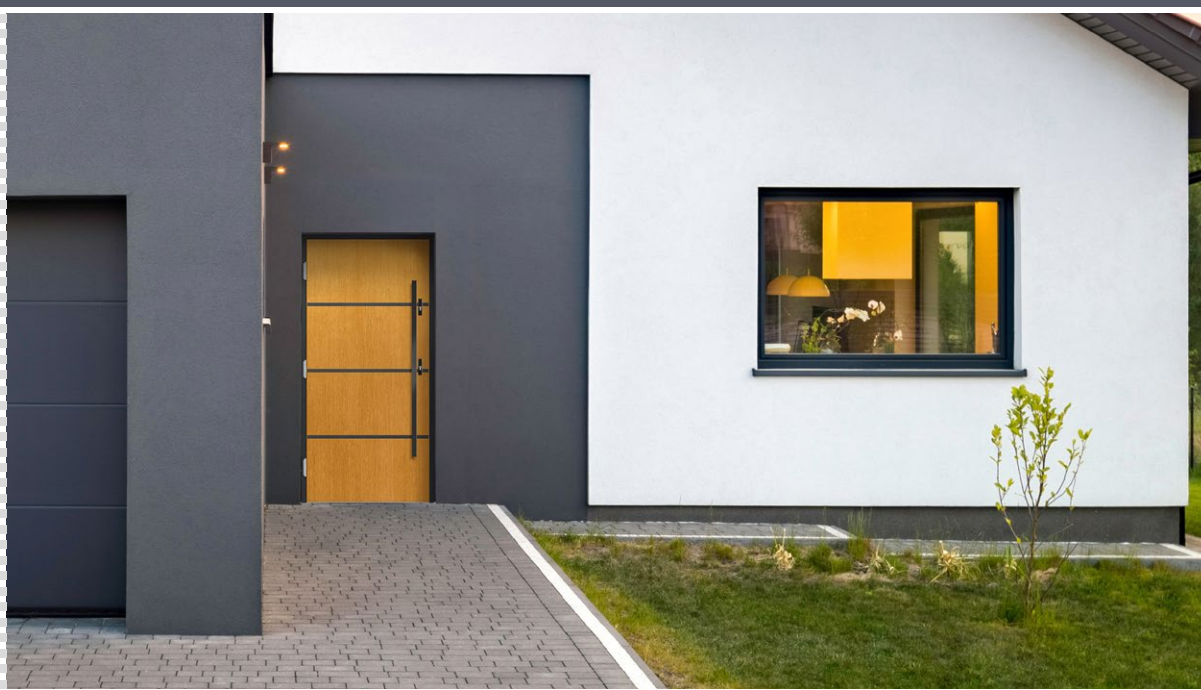

FALC NÉLKÜLI AJTÓK - felár a 82 és 102 mm vastag ajtókhöz falc nélküli változatban.



P66

Kétoldalas inox felár



P133

Kétoldalas inox felár



P56

Kétoldalas inox felár



P156

Csomós erezet felár ellenében kétoldalas inox + kétszínű kivitel felár
A képen látható ajtók esetében az alapárhoz felárat kell hozzáadni (fekete, kétszínű, csomós szerkezet)

- 1 RAL 9005 fekete lakkozott szín
- 2 fekete inox



P158

Kétoldalas inox felár

FALC NÉLKÜLI AJTÓK - felár a 82 és 102 mm vastag ajtókhöz falc nélküli változatban.

Az ERKADO ajtók nem szabványos méreteknél kaphatók, **felár nélkül**. Felár csak az alábbi ajtók esetében kerül felszámolásra: 212 cm-nél magasabb és 102 cm-nél szélesebb.



P58

Kétoldalas inox felár



P97

Kétoldalas inox felár



P134

Kétoldalas inox felár

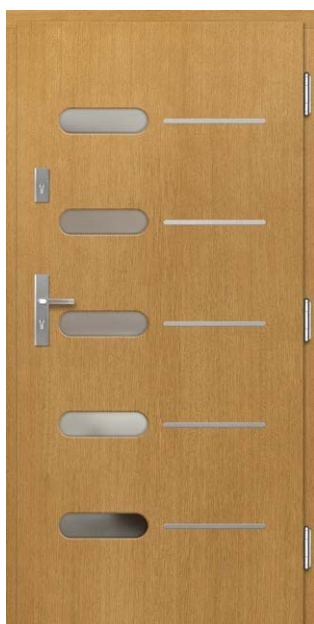

P81

Kétoldalas inox felár

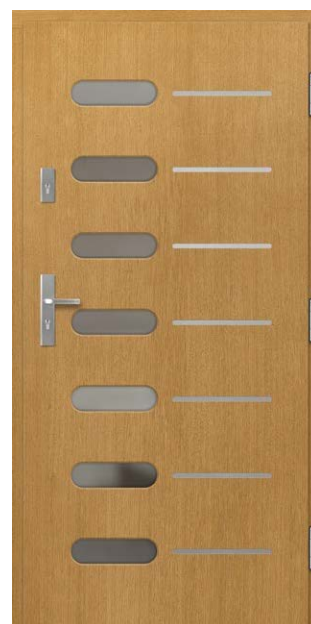

P64

Kétoldalas inox felár



P102

Kétoldalas inox felár



P89

kétoldalas inox + ólomüveg felár



P90

kétoldalas inox + ólomüveg felár



P103

kétoldalas inox + ólomüveg felár



¹⁾ felár



FALC NÉLKÜLI AJTÓK - felár a 82 és 102 mm vastag ajtókhöz falc nélküli változatban.

Az ERKADO ajtók nem szabványos méreteknél kaphatók, **felár nélkül**. Felár csak az alábbi ajtók esetében kerül felszámolásra: 212 cm-nél magasabb és 102 cm-nél szélesebb.





P131

Kétoldalas inox felár



P132

kétoldalas inox + ólomüveg felár



P135

kétoldalas inox + kétszínű kivitel felár



P106

Kétoldalas inox felár



P98

Kétoldalas inox felár

Ezt a termékcsaládot modern mart formák és üvegezés jellemzi. A modellek geometriai ábrákon alapuló következetes mintázattal vannak ellátva.

Kivitelezés:

- meranti, tölgy vagy fenyő

Szerkezet:

- tömítés a szárnyban és a keretben
- betörésgátló csap a zsanér oldalán
- a szárny külső burkolata vízálló rétegelt lemezből készült
- a szárny belső szerkezete poliuretán habbal töltött méhrács
- a szárnyléc fémlemezzel és "C" profillal erősített fából készült

Sztenderd készlet:

- vastagság 72 mm
- két független csapos zár
- négy darab három síkban állítható zsanér
- REFLEX BARNA üvegcsomag
- hőgátas alumínium vagy fa küszöb



AJTÓVASTAGSÁG

◀ 72 ▶ ◀ 82 ▶ ◀ 102 ▶

TÍPUS



MARÁS

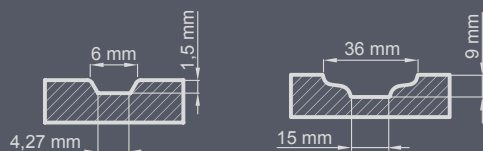

P141

KIALAKÍTÁS



EGYSZERŰ SZTENDERD TÖLGY



CSOMÓS TÖLGY¹⁾

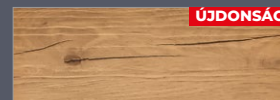

CSOMÓS TÖLGY CSISZOLT²⁾

ÚJDONSÁG

¹⁾ felár - a szálirány lehet függőleges vagy vízszintes (kivéve a mély marással rendelkező modelleket)

²⁾ felár - a szálirány lehet függőleges vagy vízszintes (kivéve a mély marással rendelkező modelleket)



TERMÉSZETES TÖLGY



SÖTÉT TÖLGY



TIKFA



DIÓ



FEHÉR



FEHÉR TÖLGY

ÚJDONSÁG



WINCHESTER



ARANY TÖLGY



MAHAGÓNI



PALISZANDER



RAL 7016



ANTRACIT QUARTZ

ÚJDONSÁG



RAL SZÍNPALETTA³⁾

³⁾ felár



P82



P140



P141



P84



P53



P41

FALC NÉLKÜLI AJTÓK - felár a 82 és 102 mm vastag ajtókhöz falc nélküli változatban.



2 év
GARANCIA

RC2
betörés
elleni osztály

MEGFELEL A
TISZTA
LEVEGŐ
PROGRAM KÖVETELMÉNYEINEK



P83



P79



P138



P67

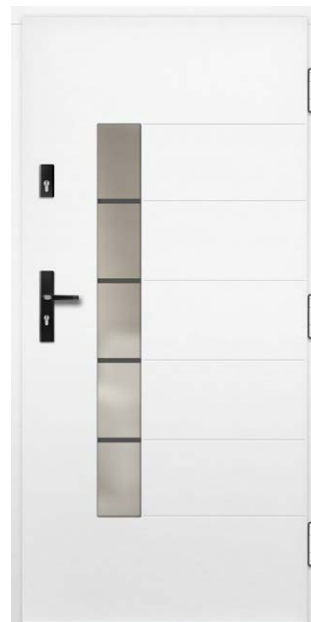

P119



P157

Csomós erzet felár ellenében

FALC NÉLKÜLI AJTÓK - felár a 82 és 102 mm vastag ajtókhöz falc nélküli változatban.

Az ERKADO ajtók nem szabványos méretekben kaphatók, **felár nélkül**. Felár csak az alábbi ajtók esetében kerül felszámolásra: 212 cm-nél magasabb és 102 cm-nél szélesebb.





P55



P94



P26



¹⁾ feláras

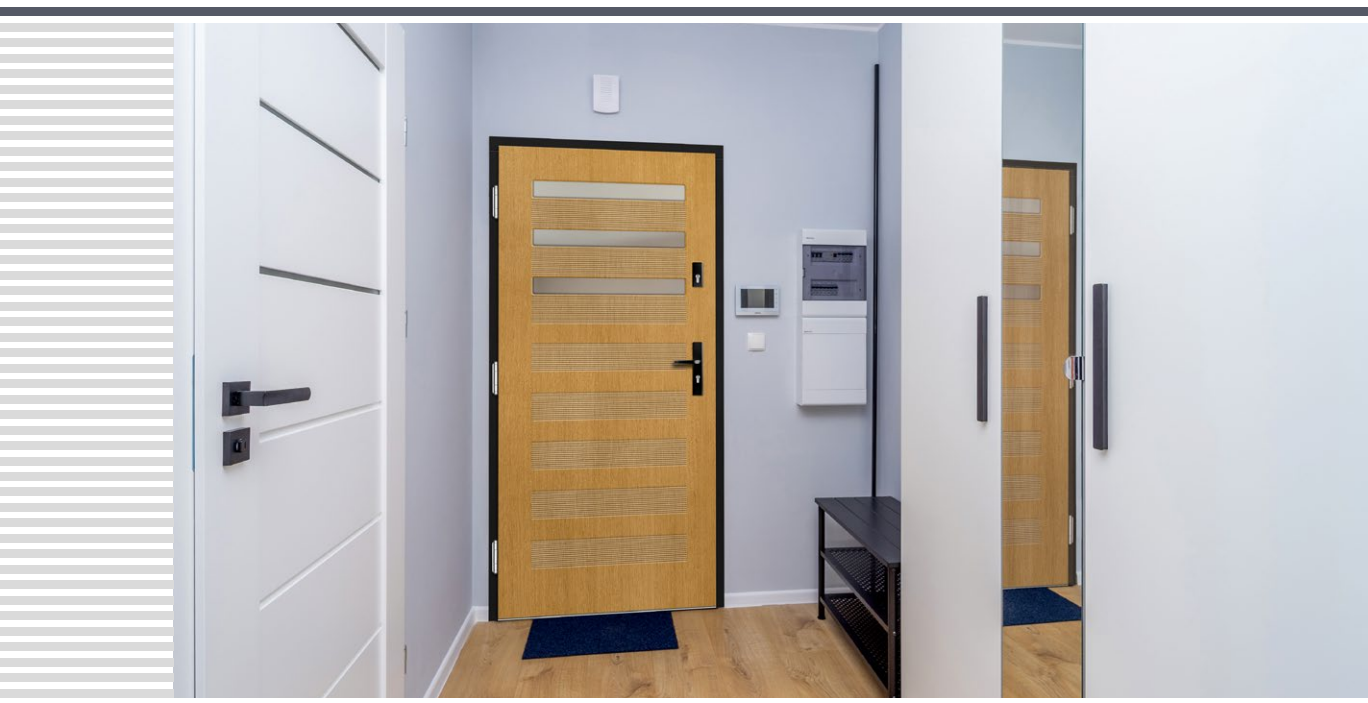

FALC NÉLKÜLI AJTÓK - felár a 82 és 102 mm vastag ajtókhöz falc nélküli változatban.



2 év
GARANCIA

RC2
betörés
elleni osztály

MEGFELEL A
TISZTA
LEVEGŐ
PROGRAM KÖVETELMÉNYEINEK



P151



P24



P25



P40



P118



P174

FALC NÉLKÜLI AJTÓK - felár a 82 és 102 mm vastag ajtókhöz falc nélküli változatban.

Az ERKADO ajtók nem szabványos méreteknél kaphatók, **felár nélkül**. Felár csak az alábbi ajtók esetében kerül felszámolásra: 212 cm-nél magasabb és 102 cm-nél szélesebb.



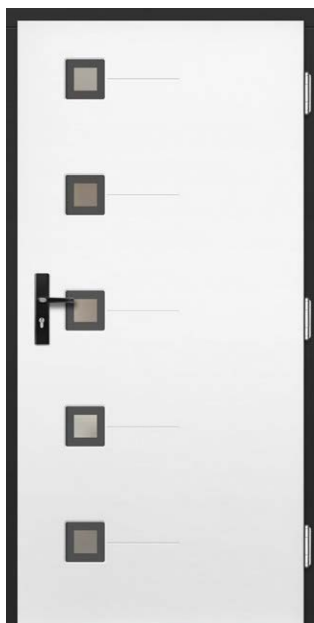

P71



P7



P142



¹⁾ feláras



FALC NÉLKÜLI AJTÓK - felár a 82 és 102 mm vastag ajtókhöz falc nélküli változatban.



P146



P27



P92



P74



P137



P69



P159



P160



P161



P162



P163



P164



P50



P22



P34



¹⁾ feláras



FALC NÉLKÜLI AJTÓK - felár a 82 és 102 mm vastag ajtókhöz falc nélküli változatban.

Az ERKADO ajtók nem szabványos méreteknél kaphatók, **felár nélkül**. Felár csak az alábbi ajtók esetében kerül felszámolásra: 212 cm-nél magasabb és 102 cm-nél szélesebb.



P75



P61



P76



P62



P73



P32



2 év
GARANCIA

RC2
betöréssel
elleni osztály

MEGFELEL A
TISZTA
LEVEGŐ
PROGRAM KÖVETELMÉNYEINEK



P139



P77



P93



P80



P78



P148

FALC NÉLKÜLI AJTÓK - felár a 82 és 102 mm vastag ajtókhöz falc nélküli változatban.

Az ERKADO ajtók nem szabványos méreteknél kaphatók, **felár nélkül**. Felár csak az alábbi ajtók esetében kerül felszámolásra: 212 cm-nél magasabb és 102 cm-nél szélesebb.





P8



P9



P28



P47



P37



P72

FALC NÉLKÜLI AJTÓK - felár a 82 és 102 mm vastag ajtókhöz falc nélküli változatban.



2 év
GARANCIA

RC2
betörés
elleni osztály

MEGFELEL A
TISZTA
LEVEGŐ
PROGRAM KÖVETELMÉNYEINEK



P107



P108



P109



P20



P21

Ólomüveg felár



P10

FALC NÉLKÜLI AJTÓK - felár a 82 és 102 mm vastag ajtókhöz falc nélküli változatban.

Az ERKADO ajtók nem szabványos méreteknél kaphatók, **felár nélkül**. Felár csak az alábbi ajtók esetében kerül felszámolásra: 212 cm-nél magasabb és 102 cm-nél szélesebb.



P145



P147



P149



P59



P110

Csomós erezet felár ellenében



P18

A CLASSIC ajtószériát klasszikus otthonokat szem előtt tartva terveztük. Ennek a termékcsaládnak a jellegzetessége a hagyományos, időtlen kialakítás

Kivitelezés:

- meranti, tölgy vagy fenyő

Szerkezet:

- tömítés a szárnyban és a keretben
- betörésgátló csap a zsanér oldalán
- a szárny külső burkolata vízálló rétegelt lemezből készült
- a szárny belső szerkezete poliuretán habbal töltött méhrács
- a szárnyléc fémllemezzel és "C" profillal erősített fából készült

Sztenderd készlet:

- vastagság 72 mm
- két független csapos zár
- négy darab három síkban állítható zsanér
- REFLEX BARNÁ üvegcsomag
- hőgátas alumínium vagy fa küszöb



AJTÓVASTAGSÁG

◀ 72 ▶ ◀ 82 ▶ ◀ 102 ▶

TÍPUS



MARÁS

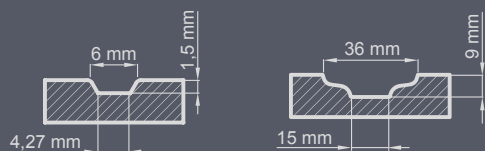

P52

KIALAKÍTÁS

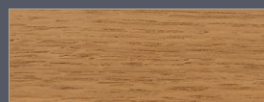

EGYSZERŰ SZTENDERD TÖLGY



CSOMÓS TÖLGY¹⁾



CSOMÓS TÖLGY CSISZOLT²⁾

¹⁾ felár - a szállírány lehet függőleges vagy vízszintes (kivéve a mély marással rendelkező modelleket)

²⁾ felár - a szállírány lehet függőleges vagy vízszintes (kivéve a mély marással rendelkező modelleket)



TERMÉSZETES TÖLGY



SÖTÉT TÖLGY



TIKFA



DIÓ



FEHÉR



FEHÉR TÖLGY



WINCHESTER



ARANY TÖLGY



MAHAGÓNI



PALISZANDER



RAL 7016

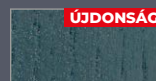

ANTRACIT QUARTZ



RAL SZÍNPALETTA³⁾

³⁾ felárás



P96



P17



P1



P38



P2



P35



2 év
GARANCIA

RC2
betörés
elleni osztály

MEGFELEL A
TISZTA
LEVEGŐ
PROGRAM KÖVETELMÉNYEINEK



P15



P11



P29



P175



¹⁾ felárás

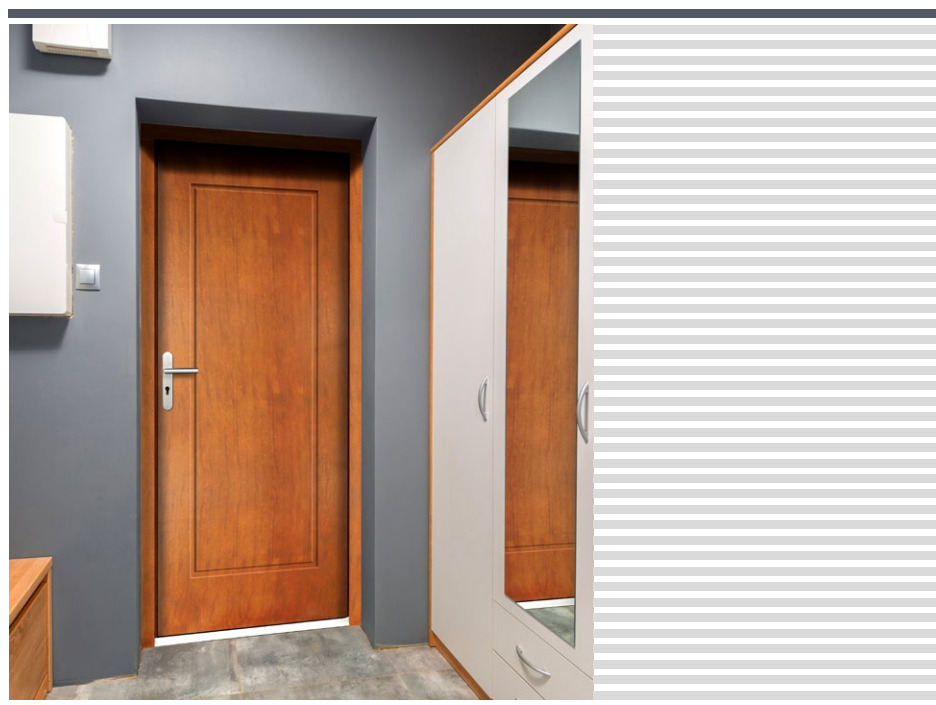

FALC NÉLKÜLI AJTÓK - felár a 82 és 102 mm vastag ajtókhöz falc nélküli változatban.

Az ERKADO ajtók nem szabványos méreteknél kaphatók, **felár nélkül**. Felár csak az alábbi ajtók esetében kerül felszámolásra: 212 cm-nél magasabb és 102 cm-nél szélesebb.



P5



P3



P45



P19



P33



P16



P4

Ólomüveg felár



P117



P115

Ólomüveg felár



¹⁾ feláras



FALC NÉLKÜLI AJTÓK - felár a 82 és 102 mm vastag ajtókhöz falc nélküli változatban.

Az ERKADO ajtók nem szabványos méreteknél kaphatók, **felár nélkül**. Felár csak az alábbi ajtók esetében kerül felszámolásra: 212 cm-nél magasabb és 102 cm-nél szélesebb.



P36

Ólomüveg felár



P113



P114



P31



P54



P13

Ólomüveg felár

FALC NÉLKÜLI AJTÓK - felár a 82 és 102 mm vastag ajtókhöz falc nélküli változatban.



2 év
GARANCIA

RC2
betöréssel
elleni osztály

MEGFELEL A
TISZTA
LEVEGŐ
PROGRAM KÖVETELMÉNYEINEK



P12



P6



P14



P116



P112



P111

FALC NÉLKÜLI AJTÓK - felár a 82 és 102 mm vastag ajtókhöz falc nélküli változatban.

Az ERKADO ajtók nem szabványos méreteknél kaphatók, **felár nélkül**. Felár csak az alábbi ajtók esetében kerül felszámolásra: 212 cm-nél magasabb és 102 cm-nél szélesebb.



P165



P166



P167



P186



P187

FALC NÉLKÜLI AJTÓK - felár a 82 és 102 mm vastag ajtókhöz falc nélküli változatban.



2 év
GARANCIA

RC2
betöréssel
elleni osztály

MEGFELEL A
TISZTA
LEVEGŐ
PROGRAM KÖVETELMÉNYEINEK



P168



P169

Ólomüveg felár



P170

Ólomüveg felár



P171



P143



P144

FALC NÉLKÜLI AJTÓK - felár a 82 és 102 mm vastag ajtókhöz falc nélküli változatban.

Az ERKADO ajtók nem szabványos méreteknél kaphatók, **felár nélkül**. Felár csak az alábbi ajtók esetében kerül felszámolásra: 212 cm-nél magasabb és 102 cm-nél szélesebb.



P63



P49



P39



P65



P51



P172



P30



P52

Ólomüveg felár



P23

Ólomüveg felár



P189

Üvegen belüli muntin felár

ÚJDONSÁG



¹⁾ feláras



FALC NÉLKÜLI AJTÓK - felár a 82 és 102 mm vastag ajtókhöz falc nélküli változatban.

Az ERKADO ajtók nem szabványos méreteknél kaphatók, **felár nélkül**. Felár csak az alábbi ajtók esetében kerül felszámolásra: 212 cm-nél magasabb és 102 cm-nél szélesebb.

A RETRO ajtószériát klasszikus otthonokat szem előtt tartva terveztük. Ennek a termékcsaládnak a jellegzetessége a hagyományos, időtlen kialakítás

Kivitelezés:

- meranti, tölgy vagy fenyő

Szerkezet:

- tömítés a szárnyban és a keretben
- betörésgátló csap a zsanér oldalán
- a szárny külső burkolata vízálló rétegelt lemezből készült
- a szárny belső szerkezete poliuretán habbal töltött méhrács
- a szárnyléc fémllemezzel és "C" profillal erősített fából készült

Sztenderd készlet:

- vastagság 72 mm
- két független csapos zár
- négy darab három síkban állítható zsanér
- REFLEX BARNA üvegcsomag
- hőgátas alumínium vagy fa küszöb



P173

a koronák csak az egyik oldalon található



AJTÓVASTAGSÁG

- ◀ 72 ▶ ◀ 82 ▶ ◀ 102 ▶

TÍPUS



MARÁS

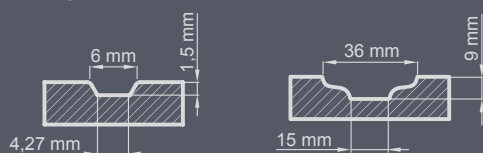



ÚJDONSÁG

P184



ÚJDONSÁG

P183



ÚJDONSÁG

P185



ÚJDONSÁG

P182



¹⁾ feláras



FALC NÉLKÜLI AJTÓK - felár a 82 és 102 mm vastag ajtókhöz falc nélküli változatban.

Az ERKADO ajtók nem szabványos méreteken kaphatók, **felár nélkül**. Felár csak az alábbi ajtók esetében kerül felszámolásra: 212 cm-nél magasabb és 102 cm-nél szélesebb.

AZ AJTÓSZÁRNY FELÜLETÉVEL FALCOLT ÜVEGGEL
(csak nem falcos ajtók esetében kivitelezhető)



P158

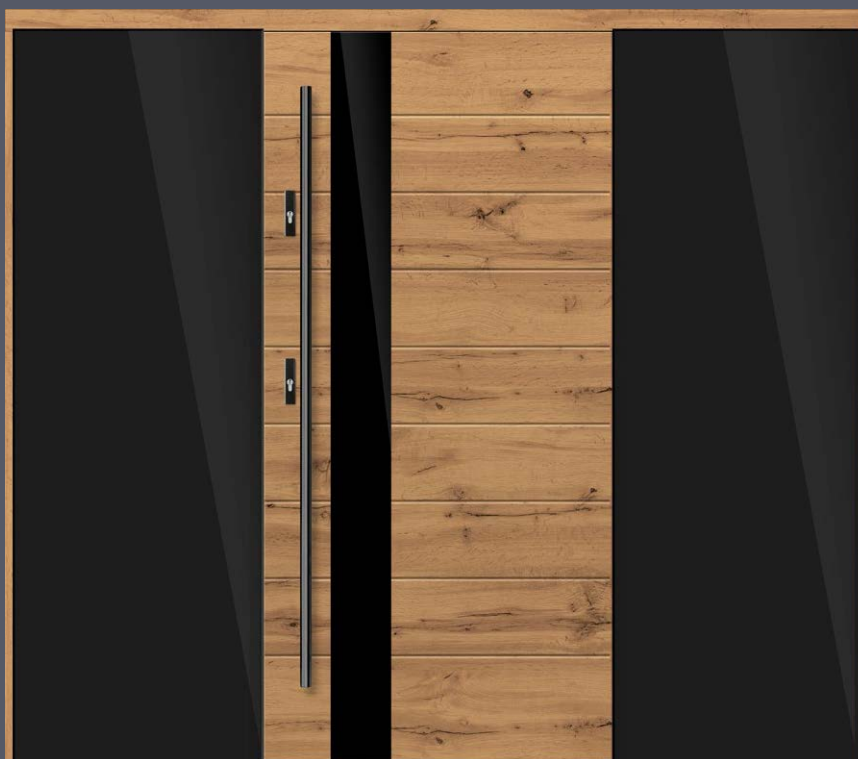

P154



P174
+ ÁLLANDÓ ÜVEG TOLDÓELEM AJTÓTOKBAN



P163
+ ÁLLANDÓ ÜVEG TOLDÓELEM AJTÓTOKBAN

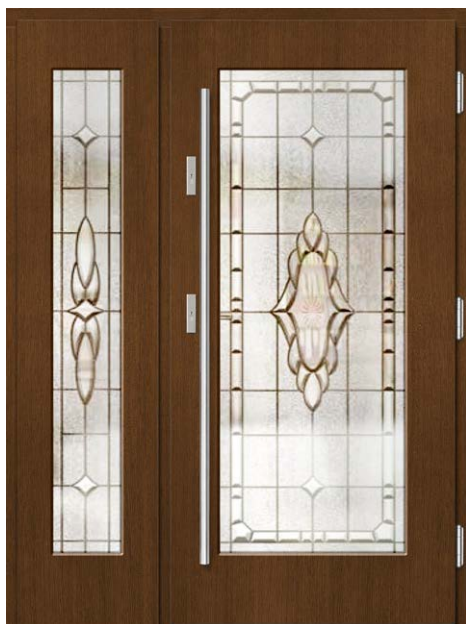

P169
+ ÁLLANDÓ ÜVEG TOLDÓELEM (AJTÓSZÁRNY UTÁNZAT)



P170
+ ÁLLANDÓ ÜVEG TOLDÓELEM (AJTÓSZÁRNY UTÁNZAT)



P164
+ ÁLLANDÓ ÜVEG TOLDÓELEM

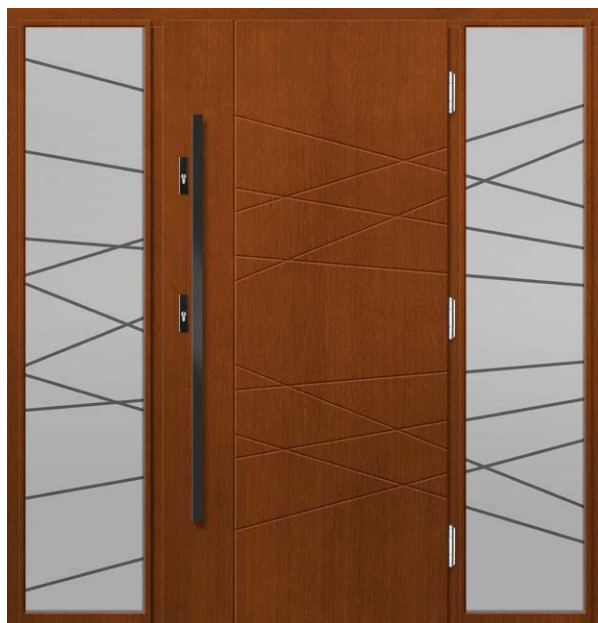

P162
+ ÁLLANDÓ ÜVEG TOLDÓELEMÉK





P189

+ 2 x ÁLLANDÓ ÜVEG TOLDÓELEM + FELÜLVILÁGÍTÓ
+ ÍVELT FELÜLVILÁGÍTÓ ÜVEGEN BELÜLI MUNTINNAL

Az ív egyedi áránlat tárgyát képezi



P121

+ ÜVEG TOLDÓELEM



P3

+ ÁLLANDÓ ÜVEG TOLDÓELEM

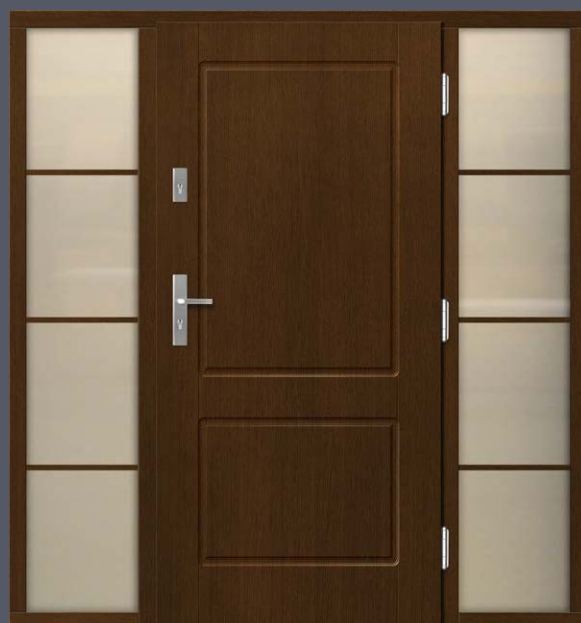

P17

+ ÁLLANDÓ ÜVEG TOLDÓELEM





P157
+ ÁLLANDÓ ÜVEG TOLDÓELEM AJTÓTKBAN



P152
+ ÁLLANDÓ ÜVEG TOLDÓELEM



P66
+ ÁLLANDÓ ÜVEG TOLDÓELEM AJTÓTKBAN



P105
+ ÁLLANDÓ ÜVEG TOLDÓELEM AJTÓTKBAN



P156
+ ÁLLANDÓ ÜVEG TOLDÓELEM



P1
+ ÁLLANDÓ TOLDÓELEM (AJTÓSZÁRNY UTÁNZAT)



P153
+ ÁLLANDÓ ÜVEG TOLDÓELEM

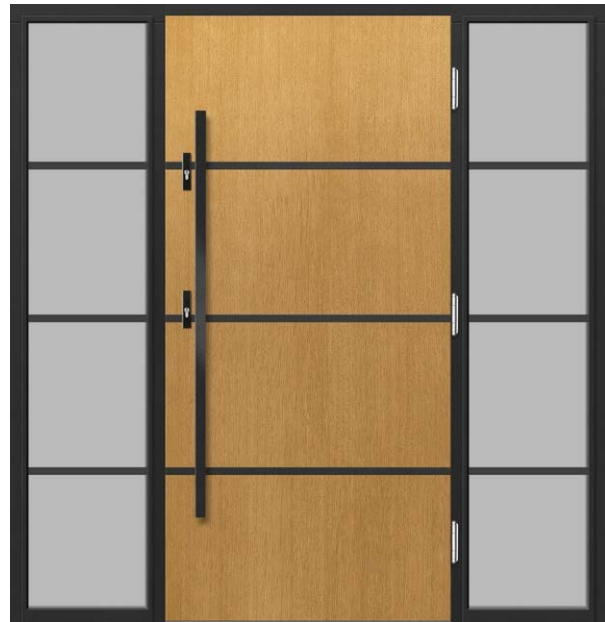

P155
+ ÁLLANDÓ ÜVEG TOLDÓELEM





P37
+ ÁLLANDÓ ÜVEG TOLDÓELEM (AJTÓSZÁRNY UTÁNZAT)

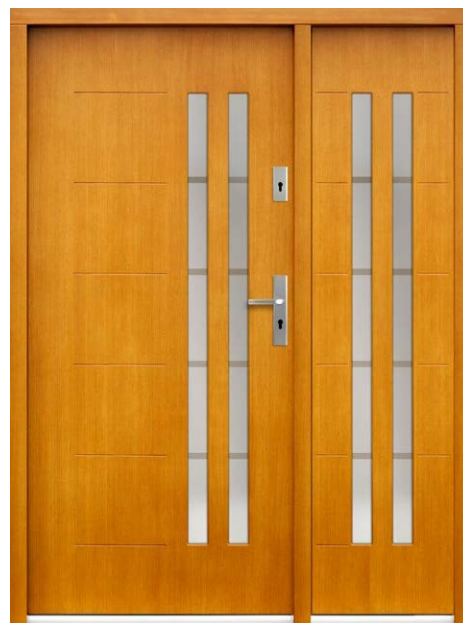

P82
+ ÁLLANDÓ ÜVEG TOLDÓELEM (AJTÓSZÁRNY UTÁNZAT)





P67
+ ÁLLANDÓ ÜVEG TOLDÓELEM (AJTÓSZÁRNY UTÁNZAT)



P89
+ ÁLLANDÓ ÜVEG TOLDÓELEM (AJTÓSZÁRNY UTÁNZAT)



P65
+ ÁLLANDÓ ÜVEG TOLDÓELEM (AJTÓSZÁRNY UTÁNZAT)



P25
+ ÁLLANDÓ ÜVEG TOLDÓELEM (AJTÓSZÁRNY UTÁNZAT)





P9
+ ÁLLANDÓ ÜVEG TOLDÓELEM (AJTÓSZÁRNY UTÁNZAT)

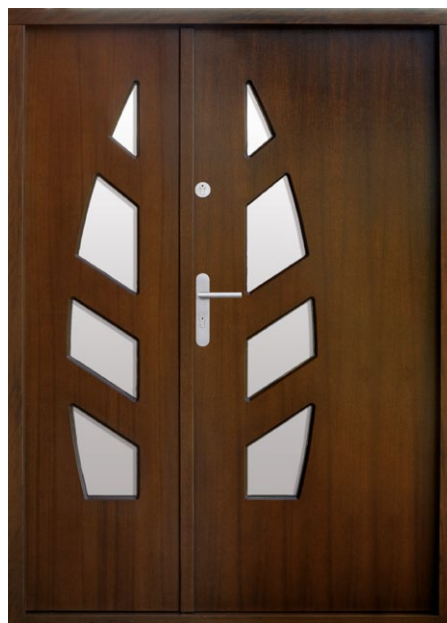

P47
+ NYITHATÓ ÜVEG TOLDÓELEM



P21
+ ÁLLANDÓ ÜVEG TOLDÓELEM (AJTÓSZÁRNY UTÁNZAT)



P55
+ ÁLLANDÓ ÜVEG TOLDÓELEM AJTÓTOKBAN



P46
+ ÁLLANDÓ ÜVEG TOLDÓELEM AJTÓTOKBAN



P137
+ ÁLLANDÓ ÜVEG TOLDÓELEM AJTÓTOKBAN



P45
+ ÁLLANDÓ ÜVEG TOLDÓELEM AJTÓTOKBAN

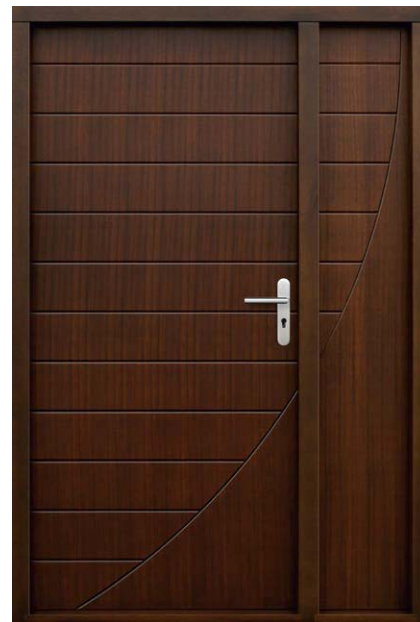

P59
+ ÁLLANDÓ TÖMÖR TOLDÓELEM (AJTÓSZÁRNY UTÁNZAT)

Megjegyzés: állandó toldóelem ajtótokban - üvegezés - biztonságos 44 mm reflex barna csomag

Megjegyzés: az ajtószárnyat imitáló állandó toldóelem zsanérokra van rögzítve





P42
+ ÁLLANDÓ ÜVEG TOLDÓELEM (AJTÓSZÁRNY UTÁNZZAT) + VILÁGÍTÓ ABLAK



P28
+ ÁLLANDÓ ÜVEG TOLDÓELEM (AJTÓSZÁRNY UTÁNZZAT) + VILÁGÍTÓ ABLAK





P107

+ ÁLLANDÓ ÜVEG TOLDÓELEM AJTÓTOKBAN



P132

+ ÁLLANDÓ ÜVEG TOLDÓELEM (AJTÓSZÁRNY UTÁNZAT)



P147

+ ÁLLANDÓ ÜVEG TOLDÓELEM AJTÓTOKBAN

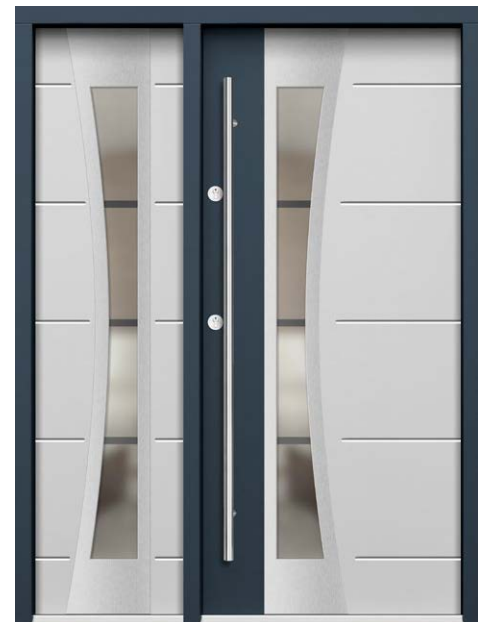

P98

+ ÁLLANDÓ ÜVEG TOLDÓELEM (AJTÓSZÁRNY UTÁNZAT)

Megjegyzés: állandó toldóelem ajtótokban - üvegezés - biztonságos 44 mm reflex barna csomag

Megjegyzés: az ajtószárnyat imitáló állandó toldóelem zsanérokra van rögzítve





P144

+ ÁLLANDÓ ÜVEG TOLDÓELEM EK AJTÓTOKBAN
+ ÁLLANDÓ ÜVEG VILÁGÍTÓ AJTÓTOKBAN



P68

+ ÁLLANDÓ ÜVEG TOLDÓELEM AJTÓTOKBAN



P141

+ ÁLLANDÓ ÜVEG TOLDÓELEM (AJTÓSZÁRNY UTÁNZAT)



P83

+ ÁLLANDÓ ÜVEG TOLDÓELEM (AJTÓSZÁRNY UTÁNZAT)

A beltéri ajtók minden ház felszereltségét képezik. Ebből az okból kifolyólag az ajtók kizárólag használati és funkcionális szempontból való értékelése már régóta nem elegendő. Ma az ajtók a beltéri építészeti fontos elemét képezik, melyek képesek hangsúlyozni a nagyszerűen berendezett tér előnyeit. Ezt szem előtt tartva modern megoldásokat dolgozunk ki, vonzó megjelenésű termékeket gyártunk és gondoskodunk a kivitelezési minőségről, mely lehetővé teszi az Erkado ajtók örömteli használatát.



LAKKOZÁS

- A furnérnak szánt fák színe, szerkezete és állaga különböző. Akár egyetlen fa esetében is jelentős eltérések mutatkozhatnak. Ezek a természetes fa alapvető jellemzői és nem képezhetik reklamáció alapját.
- A bemutatott színek csak illusztrációk, és nem használhatók színmintaként.

KIALAKÍTÁS



EGYSZERŰ SZTENDERD TÖLGY



CSOMÓS TÖLGY²⁾



FEHÉR SIMA³⁾

BELTÉRI AJTÓ KERESZTMETSZETE



TERMÉSZETES TÖLGY



SÖTÉT TÖLGY



TIKFA



DIÓ



FEHÉR³⁾



FEHÉR TÖLGY



WINCHESTER



ARANY TÖLGY



MAHAGÓNI



PALISZANDER



RAL 7016³⁾

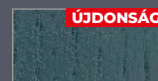

ANTRACIT QUARTZ



RAL SZÍNPALETTA¹⁾³⁾

¹⁾ feláras, ²⁾ felár - a szállírány függőleges vagy vízszintes lehet, tömör ajtók vagy sekély marású ajtók esetén
³⁾ sima vagy faerezetű



UNO PREMIUM, fekete matt CUBE kilincs

UNO PREMIUM sötét tölgy



UNO PREMIUM természetes tölgy



UNO PREMIUM fehér tölgy



UNO PREMIUM, természetes tölgy CUBE kilincsel mattfekete

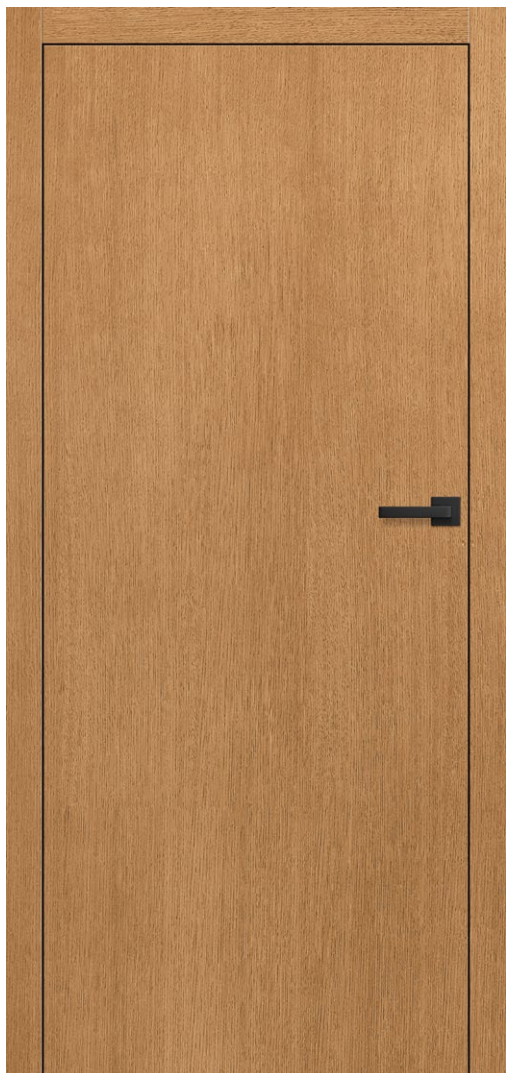

SZERKEZET

- falc nélküli ajtószárny
- fenyőből+tölgyből készült, "c" profillal erősített keretelem
- a szárny külső burkolata vízálló, 4 mm vastag tölgy rétegelt lemezből vagy 3 mm vastag nedvességálló HDF lemezből készül nem fa erezetű ajtók esetében
- tömör lemez kitöltés
- ajtószárny vastagsága 40 mm

KIALAKÍTÁS

- háromszoros hidrodinamikai festés vízbázisú festékekkel az erkado színpaletta szerint vagy RAL fedőfestékekkel

VASALAT

- három rejtett ezüst zsanér (opcionálisan feláras fekete vagy arany zsanér)
- mágneszár: kulcsos zárral, zárbetéttel, kulcs nélküli vagy fürdőszobai zárszerkezettel záródó, ezüst színben, opcionálisan felár ellenében fekete vagy arany színű mágneszár

FELÁRAS EXTRÁK

- alsó szellőzőnyílás
- falc nélküli ajtószárny "100"
- takaró tömítés
- csere fekete vagy arany színű mágneszár
- Módosítás fekete vagy arany színű zsanérokra és zárólemezre
- 216-230 cm méretű ajtó15% felár az alapárhoz képest
- 231-240 cm méretű ajtó25% felár az alapárhoz képest
- 241-250 cm méretű ajtó30% felár az alapárhoz képest

ELÉRHETŐ AJTÓSZÁRNY SZÉLESSÉGEK

60	70	80	90	100	SZEMÉLYRE SZABÁS
----	----	----	----	-----	------------------

UNO PREMIUM

AJTÓ KERESZTMETSZET



KIALAKÍTÁS



EGYSZERŰ SZTENDERD TÖLGY



CSOMÓS TÖLGY²⁾



FEHÉR SIMA
vagy más szín a RAL palettáról



TERMÉSZETES TÖLGY



SÖTÉT TÖLGY



TIKFA



DIÓ



FEHÉR³⁾



FEHÉR TÖLGY



WINCHESTER



ARANY TÖLGY



MAHAGÓNI



PALISZANDER



RAL 7016³⁾



ANTRACIT QUARTZ



RAL SZÍNPALETTA¹⁾³⁾

¹⁾ felár, ²⁾ felár ellenében a szállírány függőleges vagy vízszintes lehet, tömör ajtók vagy sekély marású ajtók esetén

³⁾ sima vagy fa erezetű



UNO PREMIUM LUX 118 szálcsiszolt arany, BELLA slim sárgaréz matt kilincs



Intarzia **LUX 119**
SZÁLCSISZOLT ACÉL



Intarzia **LUX 104**
FEKETE

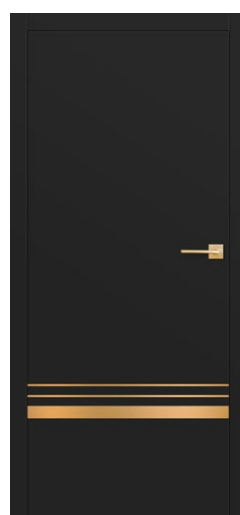

Intarzia **LUX 118**
SZÁLCSISZOLT ARANY



Intarzia **LUX 121**
SZÁLCSISZOLT RÉZ

INTARZIA LUX FEKETE



Intarzia **LUX 117**



Intarzia **LUX 118**



Intarzia **LUX 119**



Intarzia **LUX 120**



Intarzia **LUX 121**



Intarzia **LUX 103**



Intarzia **LUX 104**



Intarzia **LUX 112**



Intarzia **LUX 113**



Intarzia **LUX 107**



Intarzia **LUX 114**



Intarzia **LUX 116**

INTARZIA LUX elérhető színválasztéka:

- SZÁLCSISZOLT ACÉL
- FEKETE
- SZÁLCSISZOLT ARANY
- SZÁLCSISZOLT RÉZ

Az INTARZIÁK az ajtószármay két oldalán találhatók és a felületével vannak síkba hozva.

Az intarzia szélessége 8 mm vagy 50 mm.



BALDUR 9 modell fekete matt CUBE kilincsel, valamint fekete VSG 441 ragasztott üveggel



BALDUR 1



BALDUR 2



BALDUR 3



BALDUR 4



BALDUR 5

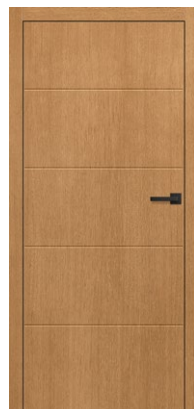

BALDUR 6



BALDUR 7

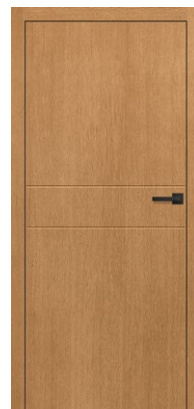

BALDUR 8



BALDUR 9

BALDUR 9 RAL 7037 világosszürke színre festve, matt fekete CUBE kilinccsel és fekete VSG 441 ragasztott üveggel



SZERKEZET

- falc nélküli ajtószárny
- fenyőből+tölgyből készült, "c" profillal erősített keretelem
- a szárny külső burkolata vízálló, 4 mm vastag tölgy rétegelt lemezből vagy 3 mm vastag nedvességálló HDF lemezből készül nem fa erezetű ajtók esetében
- tömör lemez kitöltés
- ajtószárny vastagsága 40 mm

KIALAKÍTÁS

- háromszoros hidrodinamikai festés vízbázisú festékekkel az erkado színpaletta szerint vagy RAL fedőfestékekkel

VASALAT

- három rejtett ezüst zsanér (opcionálisan feláras fekete vagy arany zsanér)
- mágneszár: kulcsos zárral, zárbetéttel, kulcs nélküli vagy fürdőszobai zárszerkezettel záródó, ezüst színben, opcionálisan felár ellenében fekete vagy arany színű mágneszár

ÜVEGEZÉS

- BALDUR 1, 3, 5 alapfelszerelésként ragasztott és edzett VSG/ESG 441 biztonsági üveg, mindkét oldalán sima felületű tejüveg vagy fekete üveg
- állandó üvegszélesség; BALDUR 1 - 50 mm; BALDUR 3, 5 - 210 mm

FELÁRAS EXTRÁK

- alsó szellőzőnyílás
- falc nélküli ajtószárny "100"
- takaró tömítés (nem vonatkozik a BALDUR 1, 3 és 5 modellre)
- csere fekete vagy arany színű mágneszár
- Módosítás fekete vagy arany színű zsanérokra és zárlemeze
- 216-230 cm méretű ajtó15% felár az alapárhoz képest
- 231-240 cm méretű ajtó25% felár az alapárhoz képest
- 241-250 cm méretű ajtó30% felár az alapárhoz képest

BALDUR

ALSÓ SZELLŐZŐNYÍLÁS



ELÉRHETŐ AJTÓSZÁRNY SZÉLESSÉGEK



MARÁS

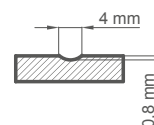

KIALAKÍTÁS

TERMÉSZETES TÖLGY	SÖTÉT TÖLGY	TIKFA	DIÓ	FEHÉR ³⁾	FEHÉR TÖLGY	FEHÉR SIMA vagy más szín a RAL palettáról
WINCHESTER	ARANY TÖLGY	MAHAGÓNI	PALISZANDER	RAL 7016 ³⁾	ANTRACIT QUARTZ	RAL SZÍNPALETTA ^{1) 3)}

¹⁾ felár, ²⁾ felár ellenében a szálirány függőleges vagy vízszintes lehet, tömör ajtók vagy sekély marású ajtók esetén

³⁾ sima vagy fa erezetű



MAGNOLIA 1 sötét tölgy, TOPAZ szálcsiszolt króm kilincs



MAGNOLIA 1



MAGNOLIA 2



MAGNOLIA 3



MAGNOLIA 4



MAGNOLIA 5



MAGNOLIA 6



MAGNOLIA 7



MAGNOLIA 8

MAGNOLIA 1 winchester tölgy QUANTA FIT fekete matt kilinccsel



MAGNOLIA

SZERKEZET

- falc nélküli ajtószárny
- keretes technológia
- fenyőből + tölgyből készült keret
- ajtószárny vastagsága 40 mm

KIALAKÍTÁS

- háromszoros hidrodinamikai festés vízbázisú festékekkel az erkado színpaletta szerint vagy RAL fedőfestékekkel

VASALAT

- három rejtett ezüst zsanér (opcionálisan feláras fekete vagy arany zsanér)
- mágneszár: kulcsos zárral, zárbetéttel, kulcs nélküli vagy fürdőszobai zárszerkezettel záródó, ezüst színben, opcionálisan felár ellenében fekete vagy arany színű mágneszár

ÜVEGEZÉS

- alapfelszereltségként edzett 4 mm-es átlátszó vagy tejtüveg, vagy felár ellenében mindkét oldalán sima felületű, VSG 221 biztonsági tejtüveg vagy fekete üveg

FELÁRAS EXTRÁK

- alsó szellőzőnyílás
- falc nélküli ajtószárny "100"
- takaró tömítés
- csere fekete vagy arany színű mágneszár
- Módosítás fekete vagy arany színű zsanérokra és zárólemezre
- 216-230 cm méretű ajtó15% felár az alapárhoz képest
- 231-240 cm méretű ajtó25% felár az alapárhoz képest
- 241-250 cm méretű ajtó30% felár az alapárhoz képest
- VSG 221 laminált biztonsági üveg, mindkét oldalán sima felületű tejtüveg vagy fekete üveg

KIALAKÍTÁS



EGYSZERŰ SZTENDERD
TÖLGY



FEHÉR SIMA
vagy más szín a RAL
palettáról



TERMÉSZETES TÖLGY



SÖTÉT TÖLGY



TIKFA



DÍÓ



FEHÉR²⁾



FEHÉR TÖLGY



WINCHESTER



ARANY TÖLGY



MAHAGÓNI



PALISZANDER



RAL 7016²⁾



ANTRACIT QUARTZ



RAL SZÍNPALETTA^{1) 2)}

ELÉRHETŐ AJTÓSZÁRNY SZÉLESSÉGEK

60

70

80

90

100

SZEMÉLYRE SZABÁS

¹⁾ felár ellenében, ²⁾ sima vagy fa erezetű



LAURENCJA 1 natúr tölgy, QUBE PREMIUM szálcsiszolt króm kilincsel



LAURENCJA 1



LAURENCJA 2



LAURENCJA 3



LAURENCJA 5



LAURENCJA 6



LAURENCJA 7

LAURENCJA 1 sötét tölgy, QUBE PREMIUM szálcsiszolt króm kilinccsel

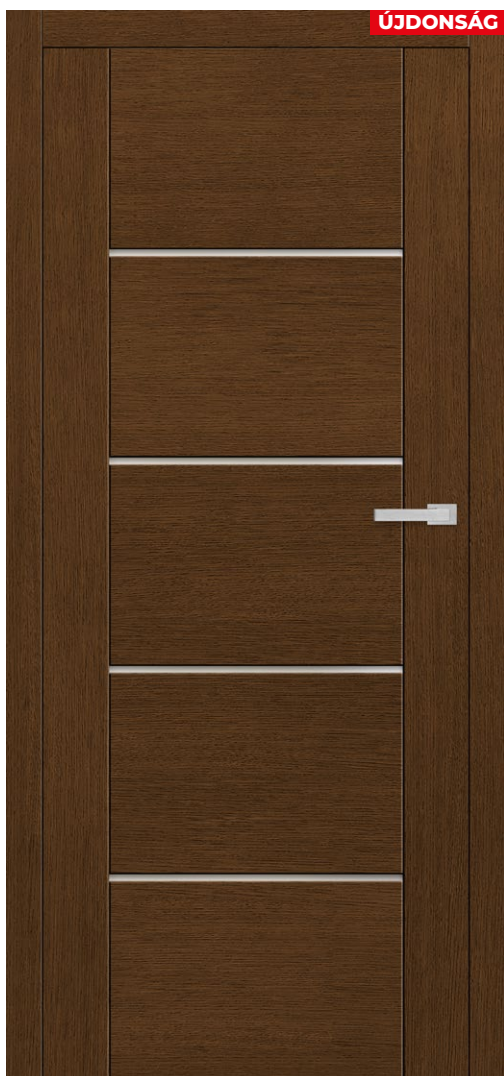

LAURENCJA

SZERKEZET

- falc nélküli ajtószárny
- keretes technológia
- fenyőből + tölgyből készült keret
- ajtószárny vastagsága 40 mm

KIALAKÍTÁS

- háromszoros hidrodinamikai festés vízbázisú festékekkel az erkado színpaletta szerint vagy RAL fedőfestékekkel

VASALAT

- három rejtett ezüst zsanér (opcionálisan feláras fekete vagy arany zsanér)
- mágneszár: kulcsos zárral, zárbetéttel, kulcs nélküli vagy fürdőszobai zárszerkezettel záródó, ezüst színben, opcionálisan felár ellenében fekete vagy arany színű mágneszár

ÜVEGEZÉS

- alapfelszereltségként edzett 4 mm-es átlátszó vagy tejtüveg, vagy felár ellenében mindkét oldalán sima felületű, VSG 221 biztonsági tejtüveg vagy fekete üveg

FELÁRAS EXTRÁK

- alsó szellőzőnyílás
- falc nélküli ajtószárny "100"
- takaró tömítés
- csere fekete vagy arany színű mágneszár
- Módosítás fekete vagy arany színű zsanérokra és zárólemezre
- 216-230 cm méretű ajtó15% felár az alapárhoz képest
- 231-240 cm méretű ajtó25% felár az alapárhoz képest
- 241-250 cm méretű ajtó30% felár az alapárhoz képest
- VSG 221 laminált biztonsági üveg, mindkét oldalán sima felületű tejtüveg vagy fekete üveg

KIALAKÍTÁS

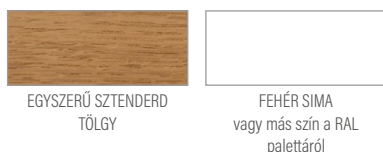

TERMÉSZETES TÖLGY



SÖTÉT TÖLGY



TIKFA



DÍÓ



FEHÉR²⁾



FEHÉR TÖLGY



WINCHESTER



ARANY TÖLGY



MAHAGÓNI



PALISZANDER



RAL 7016²⁾



ANTRACIT QUARTZ



RAL SZÍNPALETTA^{1) 2)}

ELÉRHETŐ AJTÓSZÁRNY SZÉLESSÉGEK



¹⁾ felár ellenében, ²⁾ sima vagy fa erezetű



MISKANT 2 fehér sima, fekete matt BELLA slim kilincs

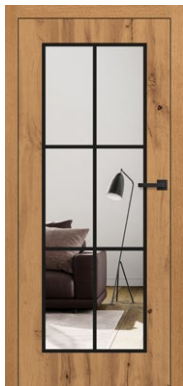

MISKANT 1

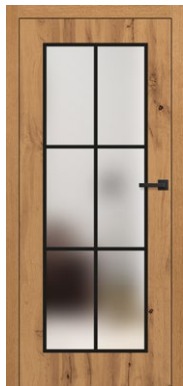

MISKANT 2

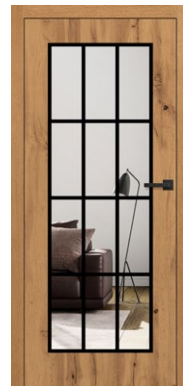

MISKANT 3



ÚJDONSÁG

Fekete vonalak széless. 18 mm, szitanyomásos technológiával festve

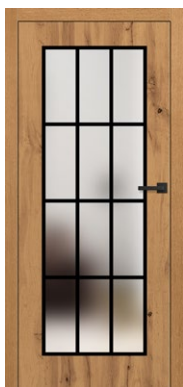

MISKANT 4



MISKANT 5



MISKANT 6

MISKANT 2 arany tölgy, fekete matt BELLA sílm kilincs

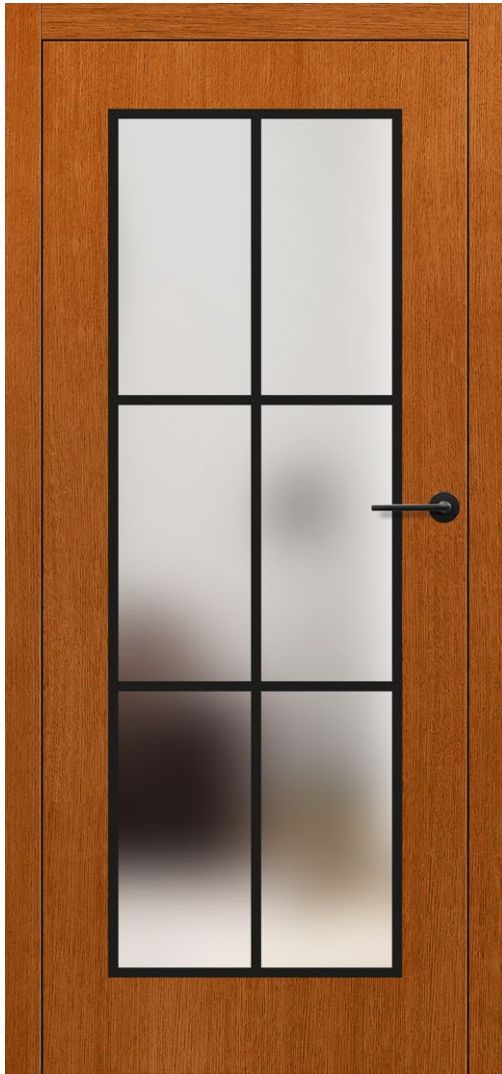

MISKANT

SZERKEZET

- falc nélküli ajtószárny
- fenyőből+tölgyből készült, "c" profillal erősített keretelem
- a szárny külső burkolata vízálló, 4 mm vastag tölgy rétegelt lemezből vagy 3 mm vastag nedvességálló HDF lemezből készül nem fa erezetű ajtók esetében
- tömör lemez kitöltés
- ajtószárny vastagsága 40 mm

KIALAKÍTÁS

- háromszoros hidrodinamikai festés vízbázisú festékekkel az erkado színpaletta szerint vagy RAL fedőfestékekkel

VASALAT

- három rejtett ezüst zsanér (opcionálisan feláras fekete vagy arany zsanér)
- mágneszár: kulcsos zárral, zárbetéttel, kulcs nélküli vagy fürdőszobai zárszerkezettel záródó, ezüst színben, opcionálisan felár ellenében fekete vagy arany színű mágneszár

ÜVEGEZÉS

- biztonsági tejüveg vagy átlátszó (egykamrás) üveg, vastagság 30 mm
- az üvegezés megfordítható REWERS típusúra (alapkivitelű üvegezés: AWERS)
- 18 mm széles (vastag) vonalak

FELÁRAS EXTRÁK

- alsó szellőzőnyílás
- falc nélküli ajtószárny "100"
- takaró tömítés
- csere fekete vagy arany színű mágneszár
- Módosítás fekete vagy arany színű zsanérokra és zárólemezre
- 216-230 cm méretű ajtó.....15% felár az alapárhoz képest
- 231-240 cm méretű ajtó.....25% felár az alapárhoz képest
- 241-250 cm méretű ajtó.....30% felár az alapárhoz képest

ELÉRHETŐ AJTÓSZÁRNY SZÉLESSÉGEK

60	70	80	90	100	SZEMÉLYRE SZABÁS
----	----	----	----	-----	-------------------------

AJTÓ KERESZTMETSZET



KIALAKÍTÁS

		
EGYSZERŰ SZTENDERD TÖLGY	CSOMÓS TÖLGY ²⁾	FEHÉR SIMA vagy más szín a RAL palettáról
		
TERMÉSZETES TÖLGY	SÖTÉT TÖLGY	TIKFA
		
DIÓ	FEHÉR ³⁾	FEHÉR TÖLGY
		
WINCHESTER	ARANY TÖLGY	MAHAGÓNI
		
PALISZANDER	RAL 7016 ³⁾	ANTRACIT QUARTZ

ÚJDONSÁG (highlighted on Fehér tölgy and Antracit quartz)

 RAL SZÍNPALETTA^{1) 3)}

¹⁾ felár, ²⁾ felár ellenében a szálirány függőleges vagy vízszintes lehet, tömör ajtók vagy sekély marású ajtók esetén

³⁾ sima vagy fa erezetű



TURAN 3, fényes króm BELLA slim kilincs



TURAN 1



TURAN 2



TURAN 3



TURAN 4



TURAN 5



TURAN 6

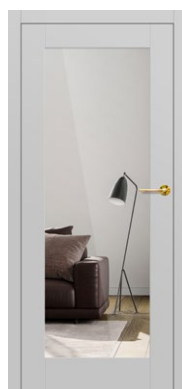

TURAN 7



TURAN 8

TURAN 8 RAL 5011 színre festve, BELLA vékony fényes sárgaréz kilinccsel

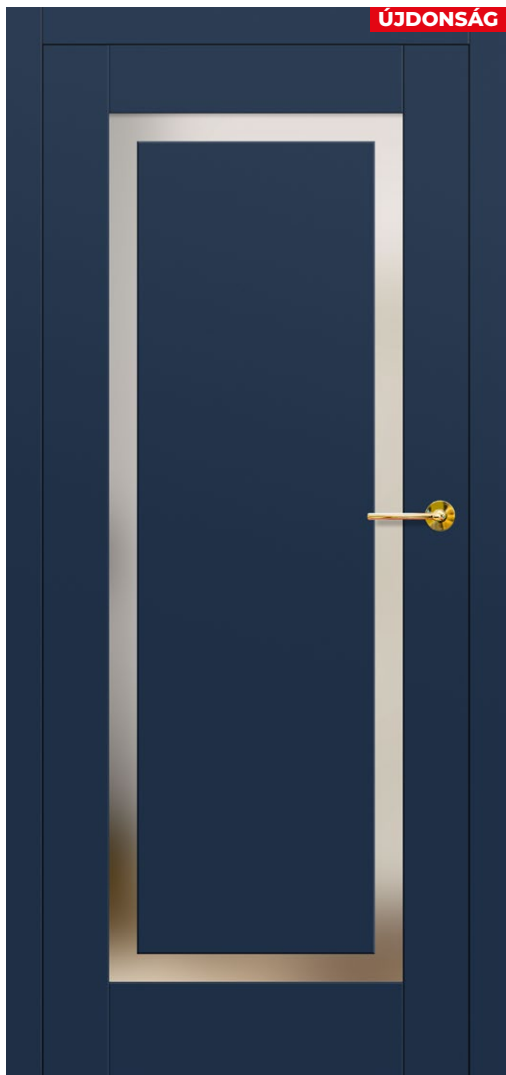

TURAN

SZERKEZET

- falc nélküli ajtószárny
- fenyőből+tölgyből készült, "c" profillal erősített keretelem
- a szárny külső burkolata vízálló, 4 mm vastag tölgy rétegelt lemezből vagy 3 mm vastag nedvességálló HDF lemezből készül nem fa erezetű ajtók esetében
- tömör lemez kitöltés
- ajtószárny vastagsága 40 mm

KIALAKÍTÁS

- háromszoros hidrodinamikai festés vízbázisú festékekkel az erkado színpaletta szerint vagy RAL fedőfestékekkel

VASALAT

- három rejtett ezüst zsanér (opcionálisan feláras fekete vagy arany zsanér)
- mágneszár: kulcsos zárral, zárbetéttel, kulcs nélküli vagy fürdőszobai zárszerkezettel záródó, ezüst színben, opcionálisan felár ellenében fekete vagy arany színű mágneszár

ÜVEGEZÉS

- TURAN 1 modell biztonsági teüveg, átlátszó vagy fekete üveg (egykamrás) vastagság 30 mm

FELÁRAS EXTRÁK

- alsó szellőzőnyílás
- falc nélküli ajtószárny "100"
- takaró tömítés
- csere fekete vagy arany színű mágneszár
- Módosítás fekete vagy arany színű zsanérokra és zárólemezre
- 216-230 cm méretű ajtó15% felár az alapárhoz képest
- 231-240 cm méretű ajtó25% felár az alapárhoz képest
- 241-250 cm méretű ajtó30% felár az alapárhoz képest

ELÉRHETŐ AJTÓSZÁRNY SZÉLESSÉGEK

60	70	80	90	100	SZEMÉLYRE SZABÁS
----	----	----	----	-----	-------------------------

AJTÓ KERESZTMETSZET



MARÁS

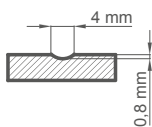

KIALAKÍTÁS

		
EGYSZERŰ SZTENDERD TÖLGY	CSOMÓS TÖLGY ²⁾	FEHÉR SIMA vagy más szín a RAL palettáról
		
TERMÉSZETES TÖLGY	SÖTÉT TÖLGY	FEHÉR ³⁾
		
TIKFA	DIÓ	FEHÉR TÖLGY
		
WINCHESTER	ARANY TÖLGY	ANTRACIT QUARTZ
		
MAHAGÓNI	PALISZANDER	RAL SZÍNPALETTA ^{1) 3)}
		
RAL 7016 ³⁾		

¹⁾ felár, ²⁾ felár ellenében a szálirány függőleges vagy vízszintes lehet, tömör ajtók vagy sekély marású ajtók esetén

³⁾ sima vagy fa erezetű



MILDA 4 fehér sima, fekete CUBE PREMIUM kilincs



MILDA 1



MILDA 2

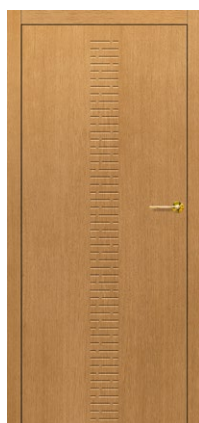

MILDA 3

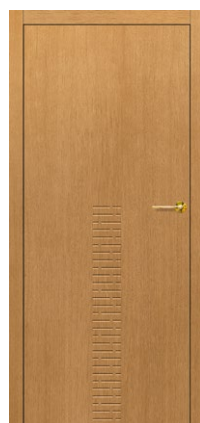

MILDA 4



MILDA 5

MILDA 2 fényes sárgaréz BELLA sílim kilincssel

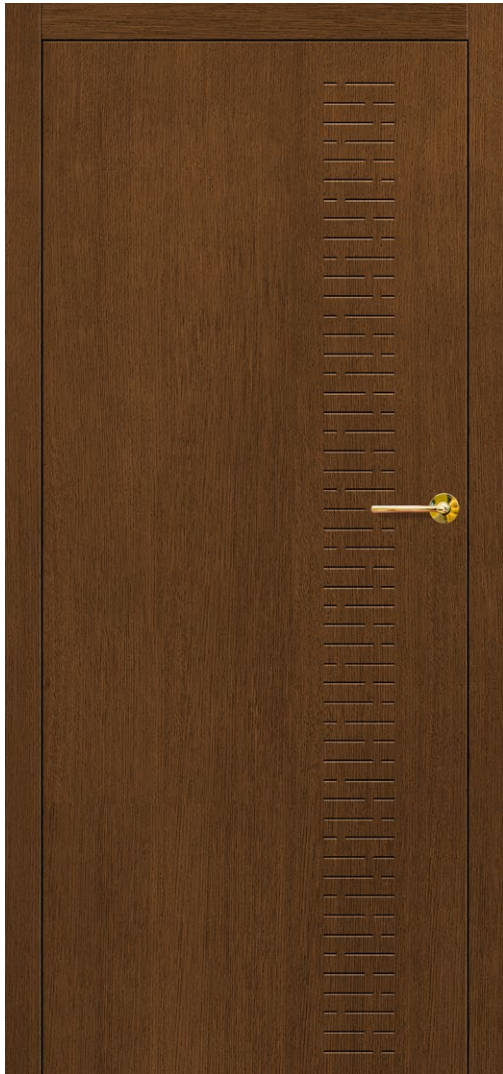

SZERKEZET

- falc nélküli ajtószárny
- fenyőből+tölgyből készült, "c" profillal erősített keretelem
- a szárny külső burkolata vízálló, 4 mm vastag tölgy rétegelt lemezből vagy 3 mm vastag nedvességálló HDF lemezből készül nem fa erezetű ajtók esetében
- tömör lemez kitöltés
- ajtószárny vastagsága 40 mm

KIALAKÍTÁS

- háromszoros hidrodinamikai festés vízbázisú festékekkel az erkado színpaletta szerint vagy RAL fedőfestékekkel

VASALAT

- három rejtett ezüst zsanér (opcionálisan feláras fekete vagy arany zsanér)
- mágneszár: kulcsos zárral, zárbetéttel, kulcs nélküli vagy fürdőszobai zárszerkezettel záródó, ezüst színben, opcionálisan felár ellenében fekete vagy arany színű mágneszár

FELÁRAS EXTRÁK

- alsó szellőzőnyílás
- falc nélküli ajtószárny "100"
- takaró tömítés
- csere fekete vagy arany színű mágneszár
- Módosítás fekete vagy arany színű zsanérokra és zárólemezre
- 216-230 cm méretű ajtó15% felár az alapárhoz képest
- 231-240 cm méretű ajtó25% felár az alapárhoz képest
- 241-250 cm méretű ajtó30% felár az alapárhoz képest

ELÉRHETŐ AJTÓSZÁRNY SZÉLESSÉGEK

60 70 80 90 100 SZEMÉLYRE SZABÁS

MILDA

AJTÓ KERESZTMETSZET



KIALAKÍTÁS



EGYSZERŰ SZTENDERD TÖLGY



CSOMÓS TÖLGY²⁾



FEHÉR SIMA vagy más szín a RAL palettáról

MARÁS

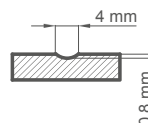

TERMÉSZETES TÖLGY



SÖTÉT TÖLGY



TIKFA



DÍÓ



FEHÉR³⁾



FEHÉR TÖLGY



WINCHESTER



ARANY TÖLGY



MAHAGÓNI



PALISZANDER



RAL 7016³⁾



ANTRACIT QUARTZ



RAL SZÍNPALETTA^{1) 3)}

¹⁾ felár, ²⁾ felár ellenében a szállírány függőleges vagy vízszintes lehet, tömör ajtók vagy sekély marású ajtók esetén

³⁾ sima vagy fa erezetű



ANUBIS 2, fényes sárgaréz BELLA slim kilincs



ANUBIS 1



ANUBIS 2



ANUBIS 3

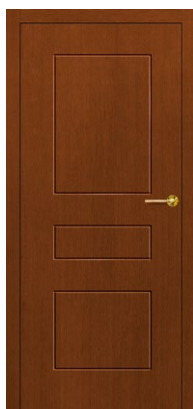

ANUBIS 4



ANUBIS 5



ANUBIS 6

ÚJDONSAG

ANUBIS 6 mahagóni fényes sárgaréz BELLA slim kilincsel

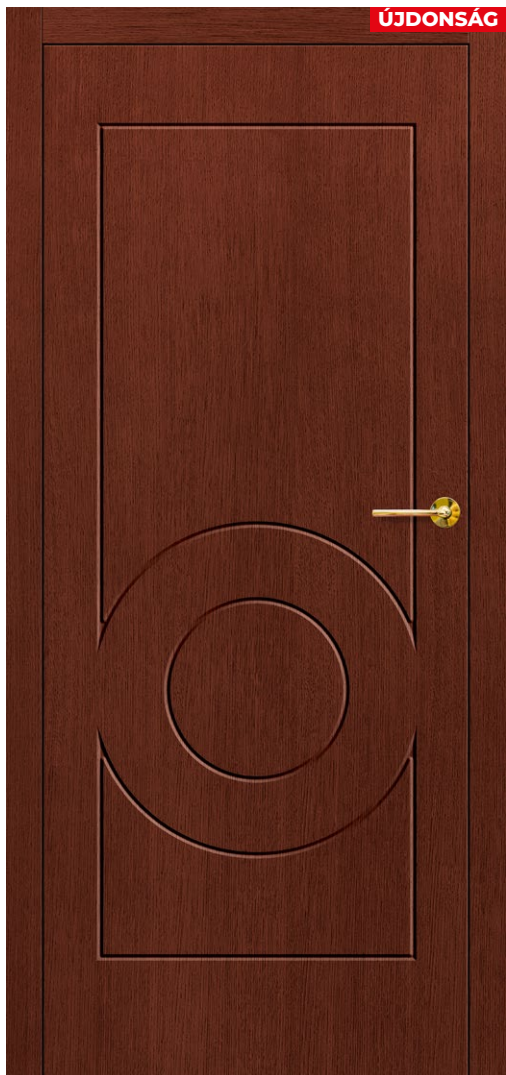

ÚJDONSÁG

SZERKEZET

- falc nélküli ajtószárny
- fenyőből+tölgyből készült, "c" profillal erősített keretelem
- a szárny külső burkolata vízálló, 4 mm vastag tölgy rétegelt lemezből vagy 3 mm vastag nedvességálló HDF lemezből készül nem fa erezetű ajtók esetében
- tömör lemez kitöltés
- ajtószárny vastagsága 40 mm

KIALAKÍTÁS

- háromszoros hidrodinamikai festés vízbázisú festékekkel az erkado színpaletta szerint vagy RAL fedőfestékekkel

VASALAT

- három rejtett ezüst zsanér (opcionálisan feláras fekete vagy arany zsanér)
- mágneszár: kulcsos zárral, zárbetéttel, kulcs nélküli vagy fürdőszobai zárszerkezettel záródó, ezüst színben, opcionálisan felár ellenében fekete vagy arany színű mágneszár

FELÁRAS EXTRÁK

- alsó szellőzőnyílás
- falc nélküli ajtószárny "100"
- takaró tömítés
- csere fekete vagy arany színű mágneszár
- Módosítás fekete vagy arany színű zsanérokra és zárólemezre
- 216-230 cm méretű ajtó15% felár az alapárhoz képest
- 231-240 cm méretű ajtó25% felár az alapárhoz képest
- 241-250 cm méretű ajtó30% felár az alapárhoz képest

ELÉRHETŐ AJTÓSZÁRNY SZÉLESSÉGEK

60	70	80	90	100	SZEMÉLYRE SZABÁS
----	----	----	----	-----	-------------------------

ANUBIS

AJTÓ KERESZTMETSZET



KIALAKÍTÁS



MARÁS

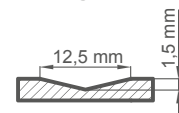

¹⁾ felár, ²⁾ felár ellenében a szállírány függőleges vagy vízszintes lehet, tömör ajtók vagy sekély marású ajtók esetén

³⁾ sima vagy fa erezetű



SYLENA 2, fekete matt CUBE kilincs



SYLENA 1



SYLENA 2



SYLENA 3



SYLENA 4



SYLENA 5



SYLENA 6



SYLENA 7

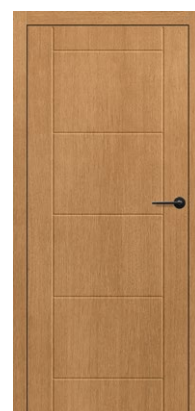

SYLENA 8

SYLENA 8 arany tölgy fényes sárgaréz BELLA slim kilinccsel

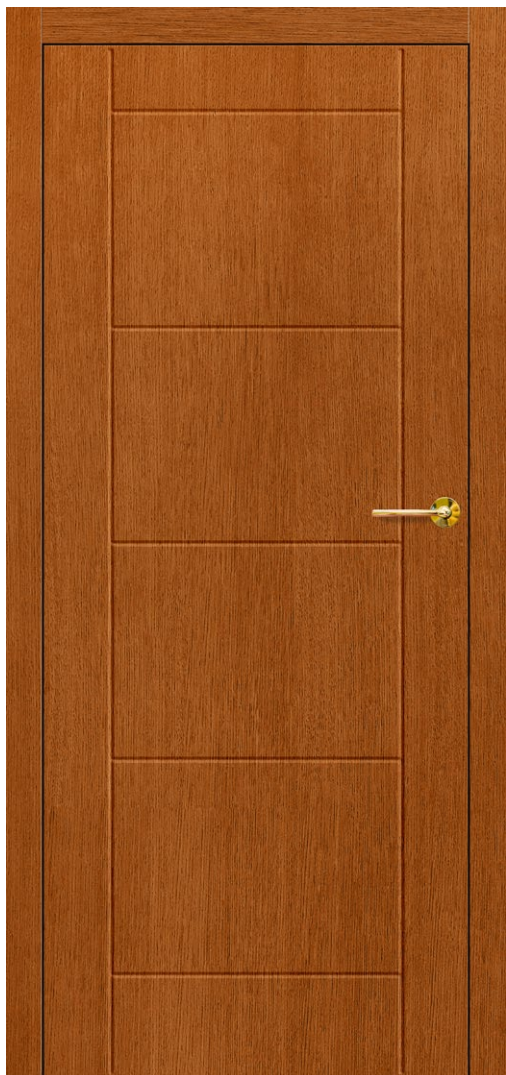

SZERKEZET

- falc nélküli ajtószárny
- fenyőből+tölgyből készült, "c" profillal erősített keretelem
- a szárny külső burkolata vízálló, 4 mm vastag tölgy rétegelt lemezből vagy 3 mm vastag nedvességálló HDF lemezből készül nem fa erezetű ajtók esetében
- tömör lemez kitöltés
- ajtószárny vastagsága 40 mm

KIALAKÍTÁS

- háromszoros hidrodinamikai festés vízbázisú festékekkel az erkado színpaletta szerint vagy RAL fedőfestékekkel

VASALAT

- három rejtett ezüst zsanér (opcionálisan feláras fekete vagy arany zsanér)
- mágneszár: kulcsos zárral, zárbetéttel, kulcs nélküli vagy fürdőszobai zárszerkezettel záródó, ezüst színben, opcionálisan felár ellenében fekete vagy arany színű mágneszár

FELÁRAS EXTRÁK

- alsó szellőzőnyílás
- falc nélküli ajtószárny "100"
- takaró tömítés
- csere fekete vagy arany színű mágneszár
- Módosítás fekete vagy arany színű zsanérokra és zárólemezre
- 216-230 cm méretű ajtó15% felár az alapárhoz képest
- 231-240 cm méretű ajtó25% felár az alapárhoz képest
- 241-250 cm méretű ajtó30% felár az alapárhoz képest

ELÉRHETŐ AJTÓSZÁRNY SZÉLESSÉGEK

60	70	80	90	100	 SZEMÉLYRE SZABÁS
----	----	----	----	-----	--------------------------

SYLENA

AJTÓ KERESZTMETSZET



KIALAKÍTÁS



EGYSZERŰ SZTENDERD TÖLGY



CSOMÓS TÖLGY²⁾



FEHÉR SIMA
vagy más szín a RAL palettáról

MARÁS

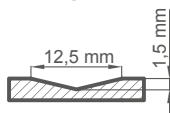

TERMÉSZETES TÖLGY



SÖTÉT TÖLGY



TIKFA



DÍÓ



FEHÉR³⁾



FEHÉR TÖLGY



WINCHESTER



ARANY TÖLGY



MAHAGÓNI



PALISZANDER



RAL 7016³⁾



ANTRACIT QUARTZ



RAL SZÍNPALETTA^{1) 3)}

¹⁾ felár, ²⁾ felár ellenében a szállírány függőleges vagy vízszintes lehet, tömör ajtók vagy sekély marású ajtók esetén

³⁾ sima vagy fa erezetű



LOFT 6 fekete, fényes króm BELLA slim kilincs

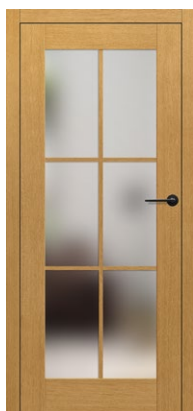

LOFT 1



LOFT 2

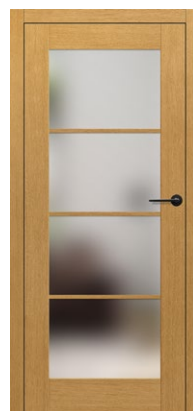

LOFT 3



ÚJDONSÁG

muntin az üveg mindkét oldalára ragasztva, szélesség 25 mm

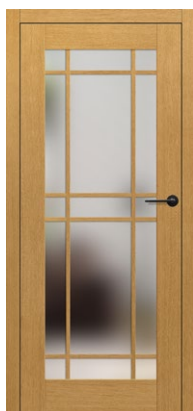

LOFT 4



LOFT 5



LOFT 6

LOFT 6 teak fényes sárgaréz BELLA slim kilinccsel

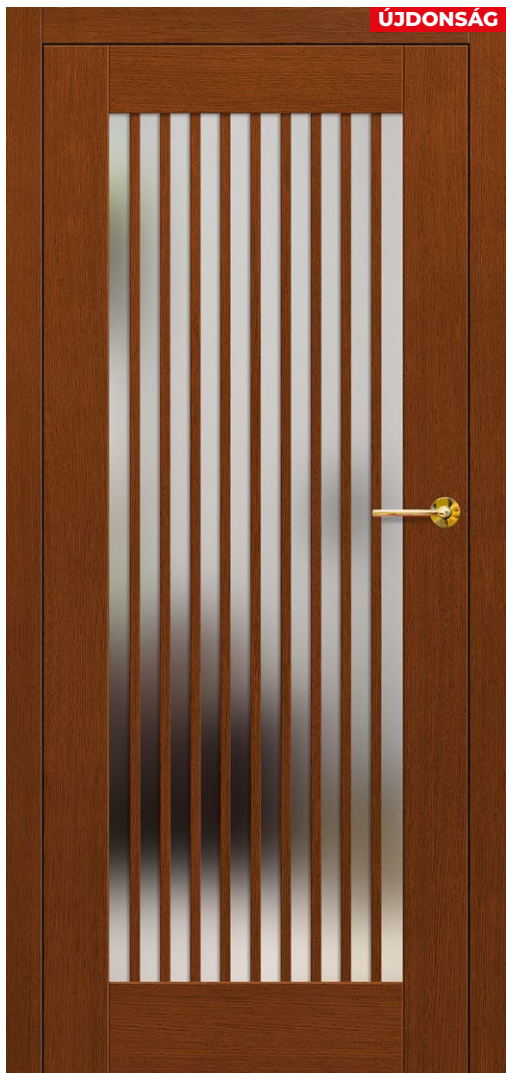

LOFT

SZERKEZET

- falc nélküli ajtószárny
- fenyőből+tölgyből készült, "c" profillal erősített keretelem
- a szárny külső burkolata vízálló, 4 mm vastag tölgy rétegelt lemezből vagy 3 mm vastag nedvességálló HDF lemezből készül nem fa erezetű ajtók esetében
- tömör lemez kitöltés
- ajtószárny vastagsága 40 mm

KIALAKÍTÁS

- háromszoros hidrodinamikai festés vízbázisú festékekkel az erkado színpaletta szerint vagy RAL fedőfestékekkel
- muntin az üveg mindkét oldalára ragasztva, szélesség 2,5 cm

VASALAT

- három rejtett ezüst zsanér (opcionálisan feláras fekete vagy arany zsanér)
- mágneszár: kulcsos zárral, zárbetéttel, kulcs nélküli vagy fürdőszobai zárszerkezettel záródó, ezüst színben, opcionálisan felár ellenében fekete vagy arany színű mágneszár

ÜVEGEZÉS

- biztonsági tejüveg vagy átlátszó (egykamrás) üveg, vastagság 30 mm

FELÁRAS EXTRÁK

- alsó szellőzőnyílás
- falc nélküli ajtószárny "100"
- takaró tömítés
- csere fekete vagy arany színű mágneszár
- Módosítás fekete vagy arany színű zsanérokra és zárólemezre
- 216-230 cm méretű ajtó15% felár az alapárhoz képest
- 231-240 cm méretű ajtó25% felár az alapárhoz képest
- 241-250 cm méretű ajtó30% felár az alapárhoz képest

ELÉRHETŐ AJTÓSZÁRNY SZÉLESSÉGEK

60	70	80	90	100	SZEMÉLYRE SZABÁS
----	----	----	----	-----	-------------------------

AJTÓ KERESZTMETSZET



KIALAKÍTÁS



¹⁾ felár, ²⁾ felár ellenében a szálirány függőleges vagy vízszintes lehet, tömör ajtók vagy sekély marású ajtók esetén
³⁾ sima vagy fa erezetű

TOKOK ÉS KILINCSEK BELTÉRI AJTÓKHOZ

ÁLLÍTHATÓ SZÉLESSÉGŰ ÉS ÁTFOGÓ AJTÓTOK

Tölgyfával burkolt fényő keret, tölgyfával furnézott MDF szegőelemekkel.

Beállítási tartomány min.-max. (mm)	
1 elem	80-100
	100-120
	120-140
	140-160
	160-180
	180-200
	200-220
	220-240
	240-260
	260-280
2 elem	260-300
	280-300
	300-320
	320-340
	340-360
	360-380
	380-400
	400-420

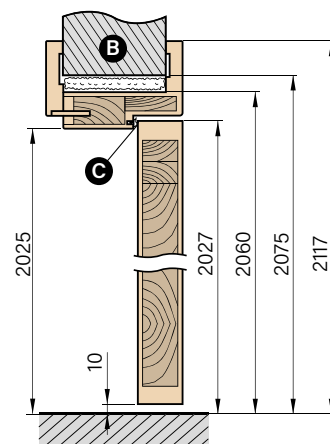
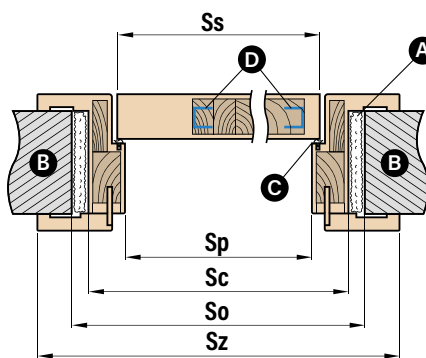

A – purhab B – fal C – tömítés D – acél U idom

Ajtószélesség	Ss	Sp	So	Sc	Sz
„60”	618	600	700	670	779
„70”	718	700	800	770	879
„80”	818	800	900	870	979
„90”	918	900	1000	970	1079
„100”	1018	1000	1100	1070	1179

- 90 fokos illesztés csak a 8 cm-es takarólecc esetében
- elektromos zár
- 2 cm-el meghosszabbított állítható szegőléc, valamint sztenderd szegőléc állítható ajtótokhoz

- Lehetőség van 500-520 mm-es ajtótok elkészítésére is – felár a 400-420 mm-es tok méretétől számítva 2 cm-ként
- átfogó ajtótok falc nélküli ajtótok árért

VASALAT



QUBIK kilincs

fekete matt, fényes króm, fehér matt, velvet nikkelt

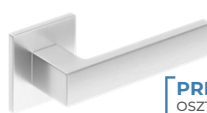

CUBE SLIM kilincs (6 mm vastag, presztízs zárcím)

fényes króm, szálciszolt matt króm, fényes sárgaréz, matt fekete



LUNA PREMIUM NÉGYSZÖGLETES kilincs

fényes króm, szálciszolt matt króm, fényes sárgaréz, matt fekete



CUBE kilincs

fényes króm, szálciszolt matt króm, szálciszolt matt nikkelt, matt fekete



LUNA PREMIUM KERES kilincs

fényes króm, szálciszolt matt króm, fényes sárgaréz, matt fekete



CUBE PREMIUM kilincs

fényes króm, szálciszolt matt króm, szálciszolt matt nikkelt, matt fekete



BELLA SLIM NÉGYSZÖGLETES kilincs (6 mm vastag presztízs zárcím)

fényes króm, szálciszolt matt króm, fényes sárgaréz, matt fekete



BELLA SLIM KERES kilincs (6 mm vastag presztízs zárcím)

fényes króm, szálciszolt matt króm, fényes sárgaréz, matt fekete



Hőátbocsátási tényező

Ud < 0,90 W/m²K

Tanúsítvány sz. ITB 831/B-2018-13

Anyag: tölgy, fenyő vagy meranti

Szerkezet

- ajtószárny vastagsága 72 mm
- tömítés a szárnyban és a keretben
- falcos rendszerű ajtók
- az ajtószárny külső burkolata tölgy, fenyő vagy meranti vízálló rétegelt lemezből készül, vastagság 12 mm vagy 7 mm
- a szárny belső szerkezete poliuretán habbal töltött méhrácsos, vastagság 58 mm (7 mm rétegelt lemez) és 48 mm (12 mm rétegelt lemez)
- a szárnyléc fémlamezzel és "C" profillal erősített, fenyő+tölgy vagy fenyő+meranti fából készül
- betörésgátló csap a zsanér oldalán

Ajtótok

- rétegragasztott fa 100 mm x 60 mm méretű tölgy, fenyő vagy meranti kiegészítőkkal
- hógátas alumínium vagy fa küszöb

Kialakítás

- háromszoros hidrodinamikai festés vízbázisú festékekkel az ERKADO színpaletta szerint vagy RAL fedőfestékekkel felárért, kivéve RAL 9016 (fehér) és RAL 7016 (antracit) (99. oldal)

Méretek

- táblázat szerinti tipikus (82. oldal)
- nem szabványos méretekben kapható, felár nélkül. Felár csak az alábbi ajtók esetében kerül felszámolásra: 212 cm-nél magasabb és 102 cm-nél szélesebb

Alapfelszereltség

- 2 független csapos zár, 72 mm-es távolság
- négy darab, három síkban állítható zsanér
- hógátas alumínium vagy fa küszöb
- díszlemez, kiválasztott modellek esetében rozsdamentes
- üvegcsomag kiválasztott modellek esetében lakkozott fekete üveggel

Feláras kiegészítők

- kilincs
- 35/65 betét
- fogantyú
- biometrikus zár
- kémlelőnyílás
- vészhelyzeti mágnesérzékelő
- elektromos zár - csak 1 vagy 2 hengeres többpontos zárral
- egy vagy 2 betétes többpontos zár
- fa csepegtető (befelé nyíló ajtók)

Vasalt fa küszöb

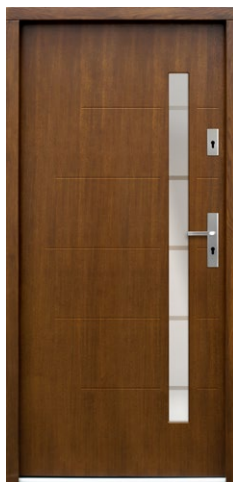
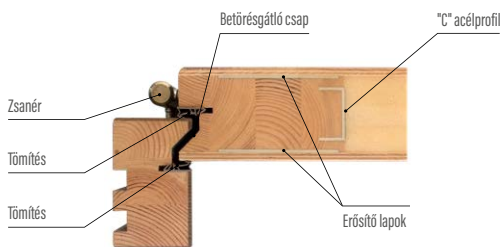
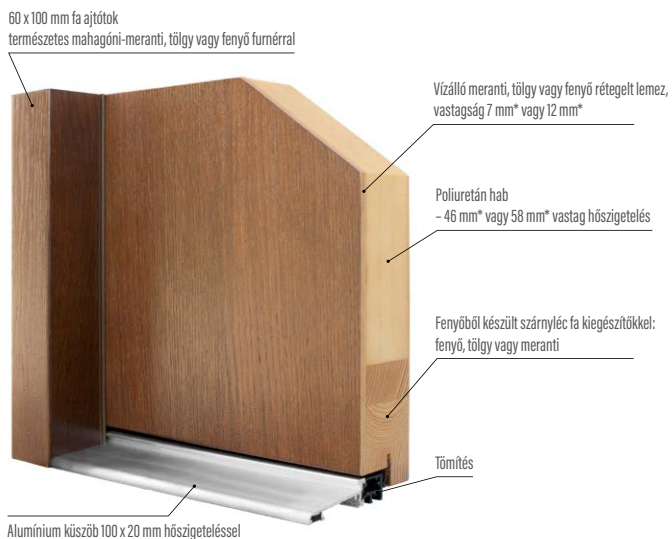

Hőátbocsátási tényező

Ud < 0,78 W/m²K

Tanúsítvány sz. ITB 831/B-2018-14

Anyag: tölgy, fenyő vagy meranti

Szerkezet

- ajtószárny vastagsága 82 mm
- tömítés a szárnyban és a keretben
- falcos rendszerű ajtók
- az ajtószárny külső burkolata meranti mahagóni, tölgy vagy fenyő vízálló rétegelt lemezből, vastagság 12 mm vagy 7 mm
- a szárny belső szerkezete poliuretán habbal töltött méhrácsos, vastagság 58 mm vagy 68 mm
- a szárnyléc fémllemezzel és "C" profillal erősített, fenyő+meranti vagy fenyő+tölgy készül
- betörésgátló csap a zsanér oldalán

Ajtók

- rétegragasztott fa 100 mm x 60 mm méretű mahagóni-meranti, tölgy vagy fenyő kiegészítőkkel
- hógátas alumínium vagy fa küszöb

Kialakítás

- háromszoros hidrodinamikai festés vízbázisú festékekkel az ERKADO színpaletta szerint vagy RAL fedőfestékekkel felárért, kivéve RAL 9016 (fehér) és RAL 7016 (antracit) (99. oldal)

Méretek

- táblázat szerinti tipikus (82. oldal)
- nem szabványos méretekben kapható, felár nélkül. Felár csak az alábbi esetekben kerül felszámolásra: 212 cm-nél magasabb és 102 cm-nél szélesebb

Alapfelszereltség

- 1 betétes többpontos zár, 72 mm-es távolság
- négy darab, három síkban állítható zsanér
- hógátas alumínium vagy fa küszöb
- díszlemez, kiválasztott modellek esetében rozsdamentes:
- üvegcsomag lakkozott fekete üveggel az alábbi modellek esetében: P120, P121, P122, P123, P124, P125, P126, P127

Feláras kiegészítők

- kilincs
- 45/65 betét
- fogantyú
- biometrikus zár
- kémlelőnyílás
- vészhelyzeti mágnesérzékelő
- elektromos zár
- két betétes többpontos zár
- hőszigetelő betét a küszöbhez
- alumínium csepegtető (befelé nyíló ajtók)

Vasalt fa küszöb

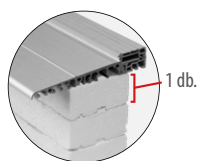

hőszigetelő betét

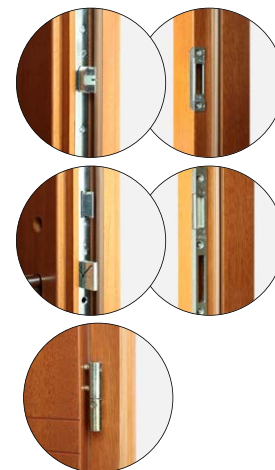
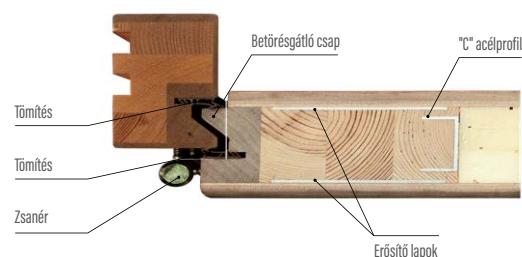
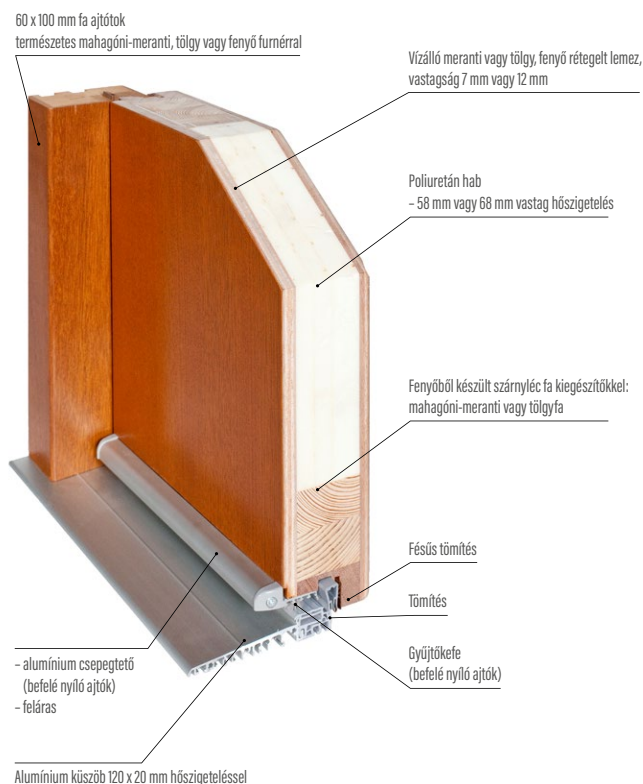

Hőátbocsátási tényező

Ud < 0,63 W/m²K

Tanúsítvány sz. ITB 831/B-2018-15

Anyaga: tölgy vagy meranti

Szerkezet

- ajtószárny vastagsága 102 mm
- tömítés a szárnyban és a keretben
- falcos rendszerű ajtók
- az ajtószárny külső burkolata mahagóni meranti vagy tölgy vízálló rétegelt lemezből, vastagság 12 mm
- a szárny belső szerkezete poliuretán habbal töltött méhrácsos, vastagság 78 mm
- a szárnyléc fémlamezzel és "C" profillal erősített, fenyő+meranti vagy fenyő+tölgy készűl
- betörésgátló csap a zsanér oldalán

Ajtók

- rétegragasztott fa 100 mm x 80 mm méretű mahagóni-meranti vagy tölgy kiegészítővel
- hőgátas alumínium vagy fa küszöb

Kialakítás

- háromszoros hidrodinamikai festés vízbázisú festékekkel az ERKADO színpaletta szerint vagy RAL fedőfestékekkel felárért, kivéve RAL 9016 (fehér) és RAL 7016 (antracit) (99. oldal)

Méret

- táblázat szerinti tipikus (82. oldal)
- nem szabványos méreteknél kapható, felár nélkül. Felár csak az alábbi ajtók esetében kerül felszámolásra: 214 cm-nél magasabb és 106 cm-nél szélesebb.

Alapfelszereltség

- 1 betétes többpontos zár, 92 mm-es távolság
- három darab, három síkban állítható 3D zsanér
- hőgátas alumínium vagy fa küszöb
- díszlemez, kiválasztott modellek esetében rozsdamentes

Feláras kiegészítők

- kilincs
- 60/65 betét
- fogantyú
- biometrikus zár
- kémlelőnyílás
- elektromos zár
- hőszigetelő betét a küszöbhez
- alumínium csepegtető (befelé nyíló ajtók)
- vészhelyzeti mágnesérzékelő

Vasalt fa küszöb

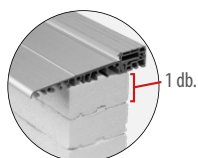

hőszigetelő betét

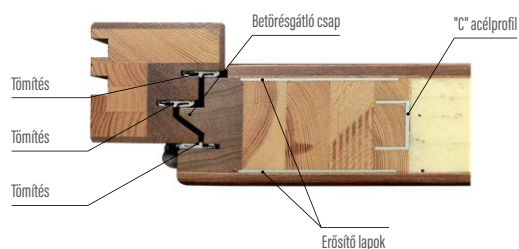
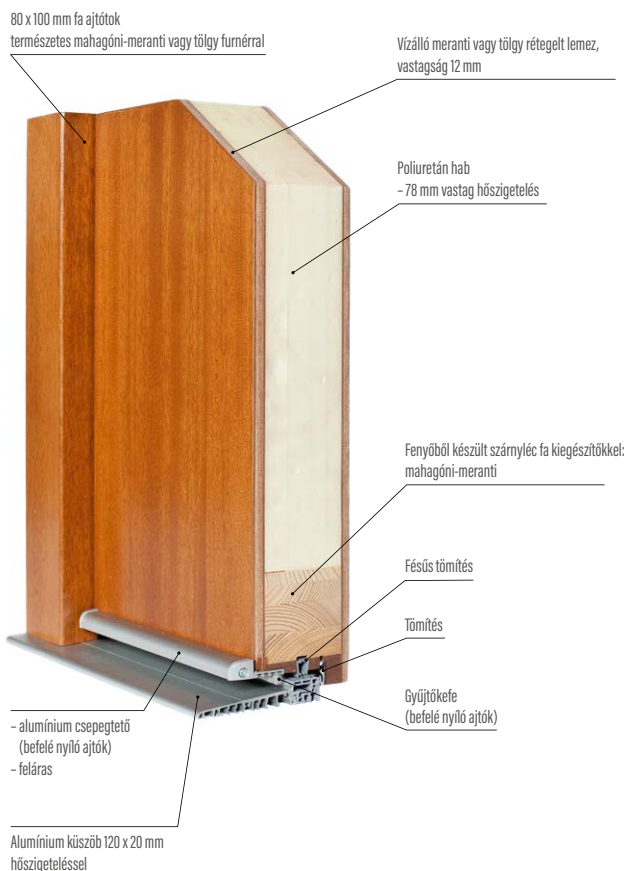

Hőátbocsátási tényező

Ud < 0,79 W/m²K

Tanúsítvány sz. ITB 831/B-2018-16

Anyag: meranti vagy tölgy

Szerkezet

- ajtószárny vastagsága 82 mm
- tömítés a szárnyban és a keretben
- falc nélküli ajtók
- az ajtószárny külső burkolata mahagóni meranti vagy tölgy vízálló rétegelt lemezből, vastagság 12 mm
- a szárny belső szerkezete poliuretán habbal töltött méhrácsos, vastagság 58 mm
- a szárnyléc fémlamezzel és "C" profillal erősített, fenyő+meranti vagy fenyő+tölgy készült
- három visszahúzható zsanér
- betörésgátló csapok

Ajtótok

- rétegragasztott fa 107 mm x 80 mm méretű mahagóni-meranti vagy tölgy kiegészítővel
- fa küszöb

Kialakítás

- háromszoros hidrodinamikai festés vízbázisú festékekkel az ERKADO színpaletta szerint vagy RAL fedőfestékekkel felárért, kivéve RAL 9016 (fehér) és RAL 7016 (antracit) (99. oldal)

Méretek

- nem szabványos méretekben kapható, felár nélkül. Felár csak az alábbi ajtók esetében kerül felszámolásra: 214 cm-nél magasabb és 106 cm-nél szélesebb.

Alapfelszereltség

- 1 betétes többpontos zár, 72 mm-es távolság
- három darab, három síkban rejthető 3D zsanér
- fából készült küszöb hőszigeteléssel
- díszlemez, kiválasztott modellek esetében rozsdamentes
- üvegcsomag kiválasztott modellek esetében lakkozott fekete üveggel

Feláras kiegészítők

- kilincs
- 55/70 betét
- fogantyú
- biometrikus zár
- 2 betétes többpontos zár
- kémlelőnyílás
- elektromos zár
- hőszigetelő betét a küszöbhez
- alumínium csepegtető (befele nyíló ajtók)
- vészhelyzeti mágnesérzékelő

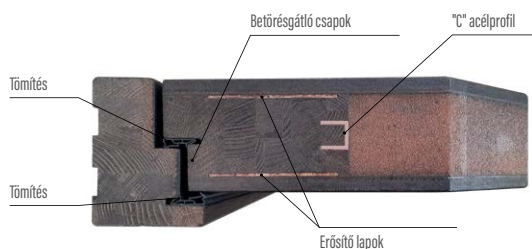

Hőátbocsátási tényező

Ud < 0,64 W/m²K

Tanúsítvány sz. ITB 831/B-2018-16

Anyag: meranti vagy tölgy

Szerkezet

- ajtószárny vastagsága 102 mm
- tömítés a szárnyban és a keretben
- falc nélküli ajtók
- az ajtószárny külső burkolata mahagóni meranti vagy tölgy vízálló rétegelt lemezből, vastagság 12 mm
- a szárny belső szerkezete poliuretán habbal töltött méhrácsos, vastagság 78 mm
- a szárnyléc fémlamezzel és "C" profillal erősített, fenyő+meranti vagy fenyő+tölgy készült
- három visszahúzható zsanér
- betörésgátló csapok

Ajtók

- rétegragasztott fa 107 mm x 80 mm méretű mahagóni-meranti vagy tölgy kiegészítővel
- fa küszöb

Kialakítás

- háromszoros hidrodinamikai festés vízbázisú festékekkel az ERKADO színpaletta szerint vagy RAL fedőfestékekkel felárért, kivéve RAL 9016 (fehér) és RAL 7016 (antracit) (99. oldal)

Méretek

- táblázat szerinti tipikus (82. oldal)
- nem szabványos méretekben kapható, felár nélkül. Felár csak az alábbi ajtók esetében kerül felszámolásra: 214 cm-nél magasabb és 106 cm-nél szélesebb.

Alapfelszereltség

- 1 betétes többpontos zár, 72 mm-es távolság
- három darab, három síkban rejthető 3D zsanér
- hőgátás alumínium vagy fa küszöb
- díszlemez, kiválasztott modellek esetében rozsdamentes
- üvegcsomag kiválasztott modellek esetében lakkozott fekete üveggel

Feláras kiegészítők

- kilincs
- 55/70 betét
- fogantyú
- biometrikus zár
- 2 betétes többpontos zár
- kémlelőnyílás
- elektromos zár
- hőszigetelő betét a küszöbhez
- alumínium csepegetető (befelé nyíló ajtók)
- vészhelyzeti mágnesérzékelő

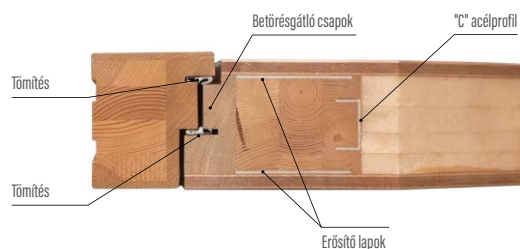



A forgóajtók alternatív megoldást jelentenek a sztenderd, oldalt rögzített zsanérokra.

- az ajtószárny 82 mm vagy 102 mm vastag lehet
- a szárny megengedett tömege akár 500 kg
- a sztenderd szárny megengedett mérete 150 cm x 250 cm, az üvegezett és mart ajtók esetében pedig 120 cm x 250 cm
- minden ajtó tovább bővíthető állandó üveg toldóelemmel vagy tömör toldóelemmel ajtótokban
- a legújabb technológia és a zsanér rögzítése lehetővé teszi a legmagasabb színvonalú kivitelezést és használatot, valamint a könnyű nyitást, a szárny súlyától függetlenül
- A PIVOT AJTÓK árai egyedileg kerülnek meghatározásra.

≡ KÜLTÉRI AJTÓK TÁRSFINANSZIROZÁSA

A Tiszta Levegő Prioritás Program anyagi támogatás megszerzését teszi lehetővé, többek között kültéri ajtóra. Minden ERKADO bejárati ajtó megfelel a Tiszta Levegő program követelményeinek.

Az alábbiakban bemutatjuk az ERKADO kültéri ajtó hőátbocsátási tesztjeinek eredményeit, valamint az RC2 betörésgátló tanúsítványt.

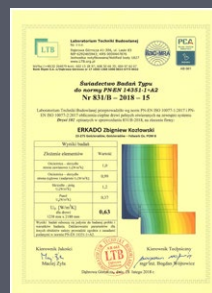
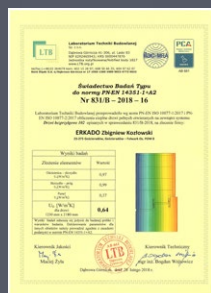
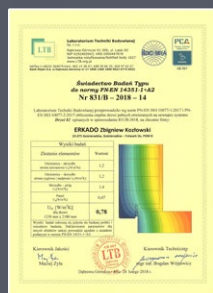
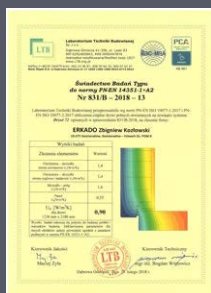

KÉRHETŐ ÜVEGEK TÍPUSAI

ANTISOL

Ez egy barna masszával finoman színezett napellenző üveg, amely csökkenti a napenergia áteresztő képességet. Ennek köszönhetően megakadályozza a helyiségek túlmelegedését. Ezenkívül megóvjaa az ultraibolya sugárzásra érzékeny tárgyakat.

REFLEX (stopsol)

Ez egy fokozott napfény-kontrollal bíró üveg. Javítja a vizuális hatást és privát légkört teremt. Ezt a hatást úgy érzük el, hogy fém-oxidokat viszünk fel az üveg egyik oldalára. A tükör világosabb oldalán lévő emberek a tükörképüket látják, a sötét oldalán lévő pedig átlátnak rajta. Ha a világosabb oldalon lévő személy nagyon közel kerül az üveghez, kivehet tárgyakat a sötétebb oldalon.

DETEKTÍV TÜKÖR

Ez egy mindkét oldalon fém-oxiddal borított üveg. Általában olyan szobák közötti szeparátorként használják, amelyek közül az egyik sötét. A tükör világosabb oldalán lévő emberek a tükörképüket látják, a sötét oldalán lévő pedig átlátnak rajta.

TEJÜVEG

Ez egy olyan üveg, amelynek egyik oldalát szatén-matt lakk borítja, amelynek köszönhetően "áteresztí" a fényt, de közben átláthatatlanná válik.

P4 BETÖRÉSGÁTLÓ

Két réteg színtelen üvegből áll, amelyek között betörésgátló fólia található. A fóliának köszönhetően az üveg törés esetén nem szóródik szét apró darabokra. Az ütés helyén radiális repedések jelennek meg. A P4 üveg csak színtelen változatban kapható.

BIZTONSÁGI ÜVEG 33.1

Olyan üveg, amely minimálisan csökkenti a termék közelében és a termékkel berendezett helyiségekben tartózkodók egészségére gyakorolt kockázatot. Fenyegetést jelenthetnek a törött üvegből származó szilánkok, valamint egy esetleges tüzet kísérő lángok, gázok és hősugárzás. Egy üveg akkor "biztonságos", ha előállítási vagy rögzítési technikája lehetővé teszi az esetleges deformációkból, ütésekől vagy tűzből származó károk korlátozását.

A 33.1 jelzés 2 db 3 mm-es üveglap és egy réteg fólia használatáról árulkodik. A 33.1 biztonsági üveg a 02 üvegezési osztályba sorolható. Leggyakrabban lakásokban, iskolákban, irodákban használják. Védelmet nyújt a sérülések ellen> Belső robbanás veszélyének kitett épületekben is használhatók

HOMOKFÚVOTT ÜVEG

A homokfúvási folyamat során az üveget mechanikusan mattítják nagy nyomású homoksugárral.

Ez az eljárás lehetővé teszi a katalógusban található vagy az ügyfél által biztosított tetszőleges mintával való díszítést. Ennek a folyamatnak köszönhetően matt, vagy ellenkezőleg, áttetsző mintázat érhető el.



BIZTONSÁGI ÜVEGKÉSZLET
54 mm REFLEX üveggel



BIZTONSÁGI ÜVEGKÉSZLET
70 mm REFLEX üveggel

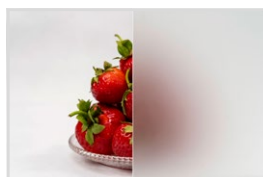

Decormat edzett tejüveg

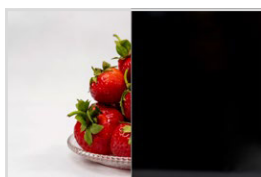

VSG fekete vagy VSG/ESG

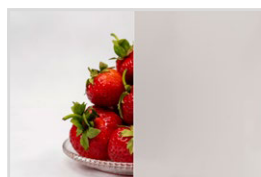

VSG tejüveg vagy VSG/ESG

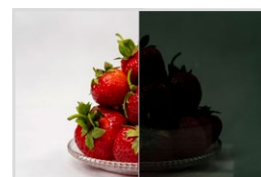

Dark grey



FELC AZ AJTÓ FALCÁN 18 mm

előnyök:

- az ajtószárny és a tok jobb szigetelése
- a zárólemezek teljes lefedése

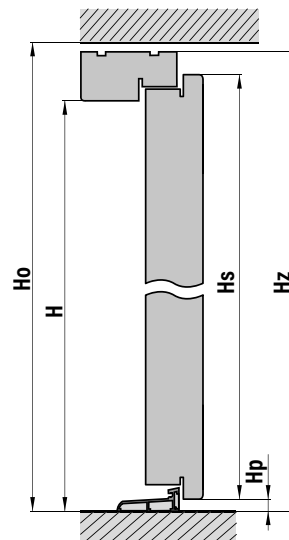
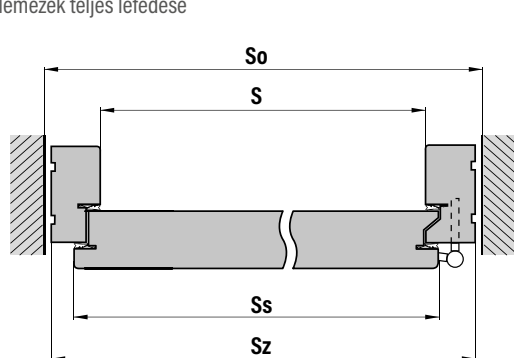

S - ajtótok nyílásának szélessége (mm)
So - falnyílás szélessége (mm)
Ss - ajtószárny szélessége (mm)
Sz - ajtó teljes szélessége (mm)
Ho - falnyílás magassága (mm)

H - ajtótok nyílásának magassága (mm)
Hs - ajtószárny magassága (mm)
H_z - ajtó teljes magassága (mm)
Hpa - alumínium küszöb magassága (mm)
Hpd - faküszöb magassága (mm)

MÉRETEK

ALUMÍNÍUMKÜSZÖBÖS AJTÓ MÉRETEI										
Ajtószárny vastagsága	Ajtó jelölése	S	So	Ss	Sz	H	Ho	Hs	H _z	Hpa ALU (alumínium küszöb)
72 mm 82 mm	„80”	800	940	841	920	2002	2100	2041	2082	20
	„90”	900	1040	941	1020	2002	2100	2041	2082	20
	„100”	1000	1140	1041	1120	2002	2100	2041	2082	20
102 mm	„80”	800	980	871	960	2002	2120	2056	2102	20
	„90”	900	1080	971	1060	2002	2120	2056	2102	20
	„100”	1000	1180	1071	1160	2002	2120	2056	2102	20

FAKÜSZÖBÖS AJTÓ MÉRETEI										
Ajtószárny vastagsága	Ajtó jelölése	S	So	Ss	Sz	H	Ho	Hs	H _z	Hpd FA (fa küszöb)
72 mm 82 mm	„80”	800	940	841	920	2002	2120	2041	2100	40
	„90”	900	1040	941	1020	2002	2120	2041	2100	40
	„100”	1000	1140	1041	1120	2002	2120	2041	2100	40
102 mm	„80”	800	980	871	960	2002	2140	2056	2120	40
	„90”	900	1080	971	1060	2002	2140	2056	2120	40
	„100”	1000	1180	1071	1160	2002	2140	2056	2120	40

NYÍLÁSI IRÁNY

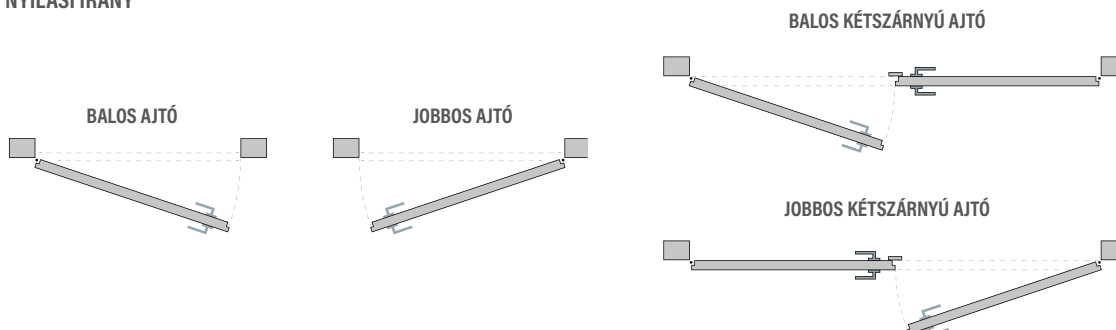

RENDHAGYÓ AJTÓ FELÁRAI	
Sz.	Leírás
1.	A 102 cm-nél keskenyebb és 212 cm-nél alacsonyabb ajtók esetében nincs felár (vastagság, 72 mm és 82 mm)
2.	Felár szélesebb ajtók esetén:
a)	Szélesebbek ajtók 106 cm teljes szélességig (ajtóvastagság 72 mm és 82 mm)
b)	Szélesebbek ajtók 110 cm teljes szélességig (ajtóvastagság 102 mm)
c)	Ajtó 107 cm - 111 cm teljes szélességig (ajtóvastagság 72 mm és 82 mm)
d)	Ajtó 111 cm - 115 cm teljes szélességig (ajtóvastagság 102 mm)
e)	"100"-as méretű ajtó felára (112 x 208,2/210 - ajtóvastagság 72 mm és 82 mm), (116x210,2/212 - ajtóvastagság 102 mm)
3.	Felár magasabb ajtók esetén (felülvilágító nélkül):
a)	212 és 215 cm között + egy tipikus ajtó értékének 15%-a
b)	215 és 224 cm között + egy tipikus ajtó értékének 30%-a
c)	224 és 250 cm között + egy tipikus ajtó értékének 40%-a
4.	Oldalsó toldóelem 150 cm teljes ajtószélességig:
a)	Nyitható, üvegezéssel + egy ajtó értékének 75%-a
b)	Nyitható, üvegezés nélkül + egy ajtó értékének 70%-a
c)	Állandó imitáció, üvegezés nélküli ajtószárny + egy ajtó értékének 50%-a
d)	Állandó imitáció, üvegezett ajtószárny + egy ajtó értékének 60%-a
e)	A keretben rögzítve - mahagóni-meranti (a teljes szélességtől függetlenül)
f)	A keretben rögzítve - tölgyfa (a teljes szélességtől függetlenül)
g)	A keretben rögzítve - fenyőfa (a teljes szélességtől függetlenül)
5.	Oldalsó toldóelem 151-170 cm teljes ajtószélességig:
a)	Nyitható, üvegezéssel + egy ajtó értékének 95%-a
b)	Nyitható, üvegezés nélkül + egy ajtó értékének 90%-a
c)	Állandó imitáció, üvegezett ajtószárny + egy ajtó értékének 85%-a
d)	Állandó imitáció, üvegezés nélküli ajtószárny + egy ajtó értékének 80%-a
e)	A keretben rögzítve - mahagóni-meranti (a teljes szélességtől függetlenül)
f)	A keretben rögzítve - tölgyfa (a teljes szélességtől függetlenül)
g)	A keretben rögzítve - fenyőfa (a teljes szélességtől függetlenül)
6.	A 171-196 cm szélességű kétszárnyú ajtók felára egy ajtó értékének + 110%-a
7.	Fix toldóelem ajtótokban és felülvilágító
a)	A keretben rögzítve - mahagóni-meranti
b)	A keretben rögzítve - tölgyfa (a teljes szélességtől függetlenül)
c)	A keretben rögzítve - fenyőfa (a teljes szélességtől függetlenül)
d)	Állandó ajtószárny imitáció 250 cm teljes ajtómagasságig + az ajtó értékének 50%-a
8.	FELÁRAK - SZÍN
a)	Szín a RAL palettáról (szimpla ajtó), kivéve a Ral 9016 (fehér) és Ral 7016 (antracit) színeket
b)	Kétszínű ajtók
9.	Üvegcsere felár
a)	Állandó üvegcsere felár pl. detektív tükör, tejüveg, homokfúvott üveg, P4, REFLEX GRAFIT, fekete REFLEX, fekete ANTISOL
10.	Ajtótok vastagítása: 10 mm/m (fenyő, tölgy, meranti)
11.	A tok kiszélesítése a fal szélességére átfogó ajtótok formájában:
a)	mahagóni-meranti anyag, centiméterenként mahagóni-meranti állítható takaróléc
b)	tölgy, centiméterenként állítható takaróléc tölgy
c)	fenyő, centiméterenként állítható takaróléc fenyő
12.	10 mm x 60 mm takaróléc készlet egy oldalra
a)	mahagóni-meranti
b)	tölgy
c)	fenyő
13.	10 mm x 25 mm negyedkörleléc készlet egy oldalra (szett)
a)	mahagóni-meranti
b)	tölgy
c)	fenyő
14.	Alumínium csepegtető befelé nyíló ajtókhöz
a)	Fa csepegtető befelé nyíló ajtókhöz
15.	Fix üveg toldóelem ajtószárnyal síkba hozott üveggel (csak fal nélküli ajtókhöz kapható)

KÉMLELŐNYÍLÁS



AJTÓTOK BŐVÍTÉSE



árlista a 83. oldalon

ajtótok bővítése

ZSANÉRBURKOLATOK



F1 INOX F4 FEKETE

AXA alumínium BURKOLATOK

burkolat négy zsanérra (készlet), alumínium Metal Bud (nikkel, patina)
burkolat négy zsanérra (készlet), alumínium AXA (inox, F1, F4) vagy TKZ acél
burkolat négy zsanérra (készlet), alumínium AXA fekete
RETRO burkolatok négy zsanérra (készlet)

VEZETŐSÍNES AJTÓBEHÚZÓ



REJTETT AJTÓBEHÚZÓ STOP funkcióval és nyitáskorlátozóval



KAROS AJTÓBEHÚZÓ

ZÁR

GU SECURITY AUTOMATIC VAGY MR 2 TÖBBPONTOS ZÁR

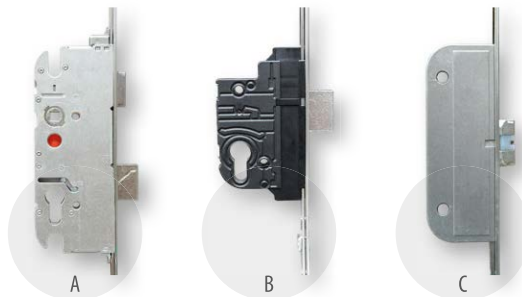

Többpontos zár használatok az ajtók megfelelnek az RC2 betörés elleni 2. osztály követelményeinek

TÖBBPONTOS ZÁR

EGY BETÉTRE:
vast. 82 mm és 102 mm - sztenderd
vast. 72 mm - felár ellenében



KÉT BETÉTES

TÖBBPONTOS ZÁR:
vast. 82 mm - felár ellenében
vast. 72 mm - felár ellenében

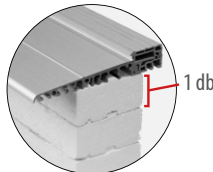

TKZ ZSANÉRpatina, nikkel vagy fekete színben
vast. 102 mm - sztenderd
vast. 72 mm és 82 mm - felár ellenében

HŐSZIGETELŐ BETÉT
mag. 3 cm x 10 cm x hossz. 120 cm
mag. 5 cm x 10 cm x hossz. 120 cm
mag. 10 cm x 10 cm x hossz. 120 cm

TÁPEGYSÉG



RIASZTÓ KONTAKTOR



zárólemez felár ellenében

ELEKTROMOS ZÁR



ELEKTROMOS ZÁR csak 1 vagy 2 hengeres többpontos zárral

AJTÓKARBANTARTÓ KÉSZÍTMÉNY



A fa ablakok és ajtók rendszeres karbantartása a felület hosszú távú tartósságának fontos feltétele. Annak érdekében, hogy a költségek a lehető legalacsonyabbak legyenek, az ADLER kifejlesztett egy ápoló készletet, amely egyszerűen és hatékonyan használható. Nincs szükség ecsetre, csiszolópapírra, elég a karbantartó készlet. A lazúrréteg mikrorepedései és mikropórusai bezárulnak, ennek köszönhetően jelentősen meghosszabbodik a vízbázisú lakkok és lazúrok tartóssága.

ELEKTRONIKUS AJTÓNYITÓ RENDSZER

(további led világítás felár ellenében)



1. KÉSZLET

R6R9-515 fogantyú, fogantyú hossza 80 cm-től 180 cm-ig
+ vezérlő R6-BBX-CU + kábel BBX-120-GU + tápegység, kábelátvezető



2. KÉSZLET

R6-BBX-CU vezérlő + BBX-120-GU kábel + tápegység, kábelátvezető



3. KÉSZLET

R6QE-515/R6QM-515/R6TM-515 fogantyú, 80 cm és 180 cm közötti fogantyú + R6-BBX-CU vezérlő + BBX-120-GU kábel + tápegység, kábelátvezető



ZÁRBETÉTEK



Az **easyApp rendszer** lehetővé teszi a helyiségekhez való hozzáférést anélkül, hogy mechanikus kulcsot kellene használni

DIGITÁLIS KÉMLELŐ



DDS 2 MODELL

- akár 50 fénykép menthető le a kémlelőnyílásba szerelt kameráról
- képkészítés dátuma és ideje
- akár 8 GB-os memóriakártyával való bővítés
- beépített csengőhangok

KILINCS



Kilincs billentyűzettel

L701 Smart Lock
Elektronikus panelen alapuló beléptető rendszer, amely lehetővé teszi a kóddal, kártyával, alkalmazással és kulccsal történő működtetést. Maximum 2000 felhasználó adható hozzá.

TERVEZD MEG SAJÁT BELTÉRI AJTÓDAT

Melegen ajánljuk saját kültéri ajtó tervezését.
Az általunk használt technológiák lehetővé teszik számunkra, hogy gyakorlatilag bármilyen formatervet megvalósítsunk.

Az egyedi projekt alapján készült ajtók árát egyedileg határozzuk meg.

Várunk!

ROZSDAMENTES FOGANTYÚK

INOX színű vagy porfestett fekete (fekete fogantyú felár)

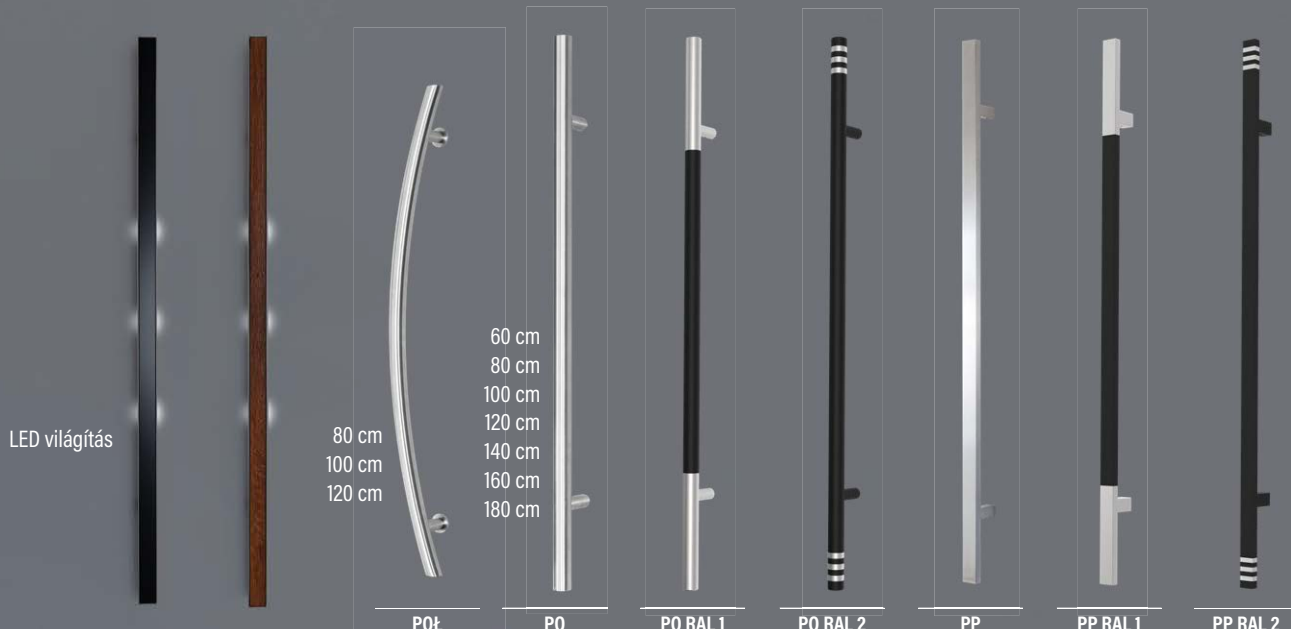

LED világítás
megvilágított fekete
üveg
hossz. 120, 150 vagy
180 cm

megvilágított
fa (régli tölgy)
hossz. 120, 150 vagy
180 cm

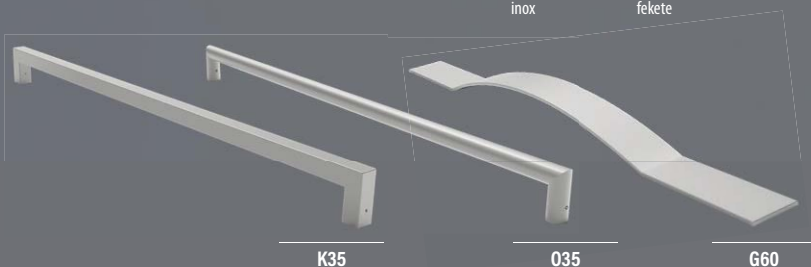
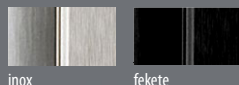

ROZSDAMENTES, INOX VAGY FEKETE FOGANTYÚK

PO - egyenes / ferde
60 cm
80 cm
100 cm
120 cm
140 cm
160 cm
180 cm
PP - egyenes / ferde
60 cm
80 cm
100 cm
120 cm
140 cm
160 cm
180 cm
FÉL kör - íves
80 cm
100 cm
120 cm
140 cm
160 cm
180 cm

AJTÓNYITÁS

Amikor fogantyús ajtót választ, háromféle nyitási mód közül választhat:

- kulcsos nyitás
- nyitás "nappal-éjszaka" funkcióval elektromos zárral vagy kulccsal
- nyitás gombbal vagy kulccsal.

Felár ellenében a fogantyúk felszerelhető "az ajtó kinyitása elektromos zárral vagy motorral" gombbal



1. változat:

- az ár tartalmazza:
- gomb a fogantyúban
 - elektromos zár
 - tápegység
 - távkioldó

2. változat:

- az ár tartalmazza:
- gomb a fogantyúban
 - motor a GU zárhoz
 - tápegység
 - kábelátvezető

ANTABA

80x20 mm profilból
fekete színű vagy
inox



KILINCSEK



AXA FAST
alapvető biztonsági osztályú, inox, nikkell, sárgaréz és fekete színben

AXA



ODIN
3. biztonsági osztály nikkell, inox, patina színekben



HAGA
alapvető biztonsági osztály nikkell, inox, patina, fekete színekben



LIBERA
3. biztonsági osztály nikkell, inox, patina színekben



nikkel patina



inox fekete



PRESTIGE
3. BIZTONSÁGI OSZTÁLY nikkell, inox, patina, fekete színekben



JUPITER FLEX
3. BIZTONSÁGI OSZTÁLY nikkell, inox, patina, fekete színekben



QUEBEC
3. BIZTONSÁGI OSZTÁLY nikkell, inox, patina színekben



ŐSSZESEN
inox, patina és fekete színekben



METRO
rozsdamentes acél színben

RETRO KILINCSEK



KÉSZLET RETRO FOGANTYÚVAL:

- két sárgaréz fogantyú
- dekoratív rozetták
- sárgaréz zsanérburkolatok patina, fényes inox, fényes arany színekben

KILINCSEK, ZÁRCÍM, RETRO GOMB:
patina, fényes inox színekben

KILINCSEK ÉS ROZETTÁK egyoldalú fogantyúkhöz



AXA SOLO
INOX vagy fekete színben



AXA SLIM MOZGATHATÓ GOMBAL
INOX vagy fekete színben, felár ellenében



AXA SLIM ROZETTÁK KÉTOLDALAS FOGANTYÚKHOZ

ZÁRBETÉTEK



vast. 102 mm	vast. 82 mm	vast. 72mm
"B" oszt. zárbetét "B" 65/60 univerzális	"B" oszt. zárbetét "C" 65/45 univerzális	65/35 betét, B oszt. gomb B
"B" oszt. zárbetét "B" 65/60 gombbal	"B" oszt. zárbetét "C" 65/45 gombbal	B oszt. 65/35 zárbetét univerzális B
"B" oszt. zárbetét "C" 65/60 univerzális	"B" oszt. zárbetét "B" 65/45 univerzális	65/35 zárbetét, C oszt. gomb C
"B" oszt. zárbetét "C" 65/60 gombbal	"B" oszt. zárbetét "B" 65/45 gombbal	C oszt. 65/35 zárbetét univerzális C
zárbetét 1 kulcsos rendszer (2 db.) „B” 65/60	zárbetét 1 kulcsos rendszer (2 db.) „B” 65/45	zárbetét 1 kulcsos rendszer (2 db.) „B” 65/35
zárbetét 1 kulcsos rendszer (2 db.) „C” 65/60	zárbetét 1 kulcsos rendszer (2 db.) „C” 65/45	zárbetét 1 kulcsos rendszer (2 db.) „C” 65/35

Fekete betétek felára

ERKADO

az ajtók a mi világunk



ERKADO DREWNO Sp. z o. o.

Osiedle POM 8
23-275 Gościeradów Ukazowy
NIP 8652562260
Üzem:
Chwałowice 156
37-455 Radomyśl nad Sanem
Lengyelország

tel. +48 15 845 33 88
e-mail: dz@erkado.pl
www.erkado.pl

ÁRAK MEGTEKINTÉSE

FAAJTÓK



ACÉLAJTÓK



BELTÉRI AJTÓK



A jótállási jegyet és az összeszerelési útmutatót a termékhez mellékelik. A jelen katalógus tájékoztató jellegű. A gyártó fenntartja az elérhető termékek módosításának jogát. A színminták a valóságban eltérhetnek a jelen katalógusban bemutatott színektől. A színeket kérjük, a forgalmazóinknál megtalálható eredeti minták alapján szíveskedjenek ellenőrizni.

Jóváhagyások és tanúsítványok: CE minősítési tanúsítvány kültéri ajtókhöz